

medion

Bedienungsanleitung



Smart-TV
MEDION LIFE

P8242601 (MD 824102) / P8322601 (MD 832102) / P8402601 (MD 840102) / P8432601 (MD 843102)

Inhaltsverzeichnis

1. Informationen zu dieser Bedienungsanleitung	3
1.1. Zeichenerklärung	3
1.2. Bestimmungsgemäßer Gebrauch	3
2. Lieferumfang	4
3. Allgemeine Gebrauchs- und Sicherheitshinweise	4
4. Sicherheitshinweise	5
4.1. Betriebssicherheit	5
4.2. Aufstellungsort	6
4.3. Umgebungstemperatur	7
4.4. Reparatur	7
4.5. Sicherheit beim Anschließen	7
4.6. Umgang mit Batterien	8
5. EU - Konformitätsinformation	9
6. EU - Konformitätsinformation	9
6.1. Informationen zum WLAN	9
7. Geräteübersicht	10
7.1. Vorderseite	10
7.2. Rückseite und rechte Seite	10
7.3. Fernbedienung	11
8. Inbetriebnahme	12
8.1. Auspacken	12
8.2. Montage	12
8.3. Batterien in die Fernbedienung einlegen	12
8.4. Antenne anschließen	12
8.5. Stromversorgung anschließen	12
8.6. Smart-TV ein- und ausschalten	13
8.7. Erstmaliges Einschalten des Geräts	13
8.8. TV-Empfang einrichten	14
8.9. Infos anzeigen lassen	16
9. TV-Menü	17
9.1. Alle Einstellungen	17
9.2. Programmübersicht	17
9.3. Kanalsuche	17
9.4. Untertitel	17
9.5. Audiosprache	17
9.6. Aufnahmeliste	17
9.7. Bildmodus	17
9.8. Tonmodus	17
9.9. Audio Ausgang	17
9.10. Karaoke-Modus	17
9.11. Sleep-Timer	17
9.12. Nur Audio	17
9.13. WLAN / Ethernet (je nach Art der Internet-Verbindung)	17
9.14. Bearbeiten	18
10. HDMI- und AV-Menü	20
10.1. Spielemodus	20
11. PVR-Aufnahme	21
11.1. Verwendung der Multimedia-Anschlüsse	22
12. Bedienung	23
12.1. Programmauswahl	23
12.2. Toneinstellungen	23
12.3. Quelle wählen	23
13. Multi Media Player	23
13.1. Hauptmenü des Media Players	23
13.2. Bildschirmfreigabe	25
14. Menü Home	26
14.1. Menü Einstellungen	26
15. Datenschutz MEDION Smart TV	36
16. Problembefhebung	37
16.1. Benötigen Sie weitere Unterstützung?	37
16.2. Pixelfehler bei LCD- TVs	38
17. Reinigung	38
18. Lagerung bei Nichtbenutzung	38
19. Entsorgung	39
20. Technische Daten	40
21. Produktdatenblatt	42
22. Serviceinformationen	42
23. Impressum	43
24. Index	44

1. Informationen zu dieser Bedienungsanleitung



Vielen Dank, dass Sie sich für unser Produkt entschieden haben. Wir wünschen Ihnen viel Freude mit dem Gerät.

Lesen Sie vor Inbetriebnahme die Sicherheitshinweise aufmerksam durch. Beachten Sie die Warnungen auf dem Gerät und in der Bedienungsanleitung.

Bewahren Sie die Bedienungsanleitung immer in Reichweite auf. Wenn Sie das Gerät verkaufen oder weitergeben, händigen Sie unbedingt auch diese Bedienungsanleitung aus, da sie ein wesentlicher Bestandteil des Produktes ist.

1.1. Zeichenerklärung

Ist ein Textabschnitt mit einem der nachfolgenden Warnsymbole gekennzeichnet, muss die im Text beschriebene Gefahr vermieden werden, um den dort beschriebenen, möglichen Konsequenzen vorzubeugen.

	GEFAHR! Warnung vor unmittelbarer Lebensgefahr!
	WARNUNG! Warnung vor möglicher Lebensgefahr und/oder schweren, irreversiblen Verletzungen!
	VORSICHT! Warnung vor möglichen mittelschweren und/oder leichten Verletzungen!
	HINWEIS! Hinweise beachten, um Sachschäden zu vermeiden!
	Weiterführende Informationen für den Gebrauch des Gerätes
	Hinweise in der Bedienungsanleitung beachten!
	Bedingt durch den 5 GHz-Frequenzbereich der verwendeten Wireless LAN Lösung ist der Gebrauch in den EU-Ländern nur innerhalb von Gebäuden gestattet.
	WARNUNG! Warnung vor Gefahr durch elektrischen Schlag!

	WARNUNG! Warnung vor Gefahr durch hohe Lautstärke!
	Schutzklasse II Elektrogeräte der Schutzklasse II sind Elektrogeräte, die durchgehend doppelte und/oder verstärkte Isolierung besitzen und keine Anschlussmöglichkeiten für einen Schutzleiter haben.

1.2. Bestimmungsgemäßer Gebrauch

Dies ist ein Gerät der Informationselektronik und ist auch für Multimediaanwendungen geeignet. Dieses Gerät dient zum Empfang und zur Wiedergabe von Fernsehprogrammen. Die unterschiedlichen Anschlussmöglichkeiten ermöglichen eine zusätzliche Erweiterung der Empfangs- und Wiedergabequellen (Receiver, DVD-Player, DVD-Recorder, Videorecorder, PC etc.). Ihr Gerät bietet Ihnen vielfältige Möglichkeiten der Nutzung.

Das Gerät ist nur für den privaten und nicht für den industriellen/kommerziellen Gebrauch bestimmt.

- Bitte beachten Sie, dass im Falle des nicht bestimmungsgemäßen Gebrauchs die Haftung erlischt.
- Bauen Sie das Gerät nicht ohne unsere Zustimmung um und verwenden Sie keine nicht von uns genehmigten oder gelieferten Zusatzgeräte.
- Verwenden Sie nur von uns gelieferte oder genehmigte Ersatz- und Zubehörteile.
- Beachten Sie alle Informationen in dieser Bedienungsanleitung, insbesondere die Sicherheitshinweise. Jede andere Bedienung gilt als nicht bestimmungsgemäß und kann zu Personen- oder Sachschäden führen.
- Nutzen Sie das Gerät nicht unter extremen Umgebungsbedingungen.
- Dieses Gerät ist nur für den Gebrauch in trockenen Innenräumen geeignet.
- Dieses Gerät ist nicht als Datenmonitor für Büroarbeitsplätze geeignet.

Bitte beachten Sie, dass das Gerät nicht für den mobilen Einsatz geeignet ist und nur stationär an einem dafür vorgesehenen Ort betrieben werden sollte. Im mobilen Einsatz kann keine einwandfreie Funktion garantiert werden, da es zu Empfangsproblemen oder ähnlichem kommen könnte.

2. Lieferumfang

Bitte überprüfen Sie die Vollständigkeit der Lieferung und benachrichtigen Sie uns innerhalb von 14 Tagen nach dem Kauf, falls die Lieferung nicht komplett ist.

Mit dem von Ihnen erworbenen Produkt haben Sie erhalten:

- Smart-TV
- Fernbedienung (RC1855) inkl. 2 x Batterien 1,5V AAA
- Netzanschlusskabel
- AV-Adapter
- Standfüße inkl. Schrauben
- Dokumentation





GEFAHR!

Erstickungsgefahr!

Verpackungsfolien können verschluckt oder unsachgemäß benutzt werden, daher besteht Erstickungsgefahr!

- Halten Sie das Verpackungsmaterial, wie z.B. Folien oder Plastikbeutel von Kindern fern.

3. Allgemeine Gebrauchs- und Sicherheitshinweise

	Wählen Sie einen geeigneten Standort für das TV-Gerät. Stellen Sie es an einem sauberen Ort, entfernt von Wärmequellen (Sonne, Heizkörper, Kamine), Pflanzen (Pollen, Staub, Wasser) und dem Boden (Gefahr von Stößen, Staub) auf.
	Legen Sie keine Tücher, kein Papier oder andere Materialien über die Öffnungen an der Ober- und Unterseite oder an den Seiten des Geräts.
	Schalten Sie das TV-Gerät nach dem Gebrauch aus (dies gilt nicht für OLED-TV-Geräte) und ziehen Sie den Netzstecker, wenn es nicht verwendet wird (bei OLED-TV-Geräten im Standby-Modus bleiben, bevor Sie ihn vom Netz trennen).
	Bewahren Sie die Fernbedienung sorgfältig auf, halten Sie Flüssigkeiten von ihr fern und überprüfen Sie den Zustand der Batterien regelmäßig, um eine Korrosion der Kontakte zu vermeiden.
	Reinigen Sie den Bildschirm mit einem weichen, trockenen Tuch, nachdem Sie das TV-Gerät ausgeschaltet und von der Stromversorgung getrennt haben. Vermeiden Sie die Verwendung von Glass- und anderen Haushaltsreinigern.

4. Sicherheitshinweise

4.1. Betriebssicherheit

- Überprüfen Sie das Gerät vor der ersten Verwendung nach Schäden. Ein defektes oder beschädigtes Gerät darf nicht in Betrieb genommen werden.
- Dieses Gerät kann von Kindern ab 8 Jahren und darüber sowie von Personen mit verringerten physischen, sensorischen oder mentalen Fähigkeiten oder Mangel an Erfahrung und Wissen benutzt werden, wenn sie beaufsichtigt werden oder bezüglich des sicheren Gebrauchs des Gerätes unterwiesen wurden und die daraus resultierenden Gefahren verstanden haben.
- Kinder dürfen nicht mit dem Gerät spielen. Reinigung und Benutzer-Wartung dürfen nicht von Kindern ohne Beaufsichtigung durchgeführt werden.



GEFAHR!

Erstickungsgefahr!

Verpackungsmaterial ist kein Spielzeug! Verpackungsfolien können verschluckt oder unsachgemäß benutzt werden, daher besteht Erstickungsgefahr!

- Halten Sie das Verpackungsmaterial, wie z.B. Folien oder Plastikbeutel von Kindern fern.



GEFAHR!

Stromschlaggefahr!

Gefahr eines elektrischen Schlages, Kurzschluss- und Brandgefahr!

- Öffnen Sie niemals das Gehäuse des Smart-TVs und führen Sie keine Gegenstände durch die Schlitze und Öffnungen ins Innere des Smart-TVs ein.



WARNUNG!

Überhitzung! Brandgefahr!

Überhitzung kann Beschädigungen des Smart-TVs und Brandgefahr zur Folge haben!

- Schlitze und Öffnungen des TV-Geräts dienen der Belüftung. Decken Sie diese Öffnungen nicht, z. B. mit Zeitungen, Tischdecken, Vorhängen etc., ab.
- Üben Sie keinen Druck auf das Display aus. Es besteht die Gefahr, dass das Glas des Bildschirms bricht.
- Die Fernbedienung besitzt eine Infrarot-Diode der Klasse 1. Betrachten Sie die LED nicht mit optischen Geräten.



VORSICHT!

Verletzungsgefahr!

Bei gebrochenem Display besteht Verletzungsgefahr!

- Berühren Sie nicht das Display mit den Fingern oder mit kantigen Gegenständen, um Beschädigungen zu vermeiden.
- Packen Sie mit Schutzhandschuhen die geborstenen Teile ein.
- Waschen Sie anschließend Ihre Hände mit Seife, da nicht auszuschließen ist, dass Chemikalien austreten können.
- Senden Sie die Bruchteile zur fachgerechten Entsorgung an Ihr Service Center.
- Trennen Sie das Gerät im Notfall sofort vom Netz und benutzen Sie es erst wieder, wenn es durch ein befähigte Person oder den Kundendienst geprüft wurde. Eine Notsituation liegt u. a. dann vor, wenn z. B. Rauch oder ungewöhnliche Geräusche aus dem Gerät kommen, Wasser eingedrungen ist, das Netzkabel oder das Gehäuse beschädigt ist.

Wenden Sie sich an den Kundendienst, wenn:

- das Netzkabel angeschmort oder beschädigt ist
- Flüssigkeit in das Gerät eingedrungen ist

- das Gerät nicht ordnungsgemäß funktioniert
- das Gerät gestürzt, oder das Gehäuse beschädigt ist
- Rauch aus dem Gerät aufsteigt

4.2. Aufstellungsort

- Die Wandmontage des TV-Gerätes darf eine Höhe von 2 m nicht überschreiten. Das Gerät muss an feste Oberflächen wie Zement oder Beton montiert werden.
- Stellen Sie das TV-Gerät auf eine ebene, feste Oberfläche. Einige aggressive Möbellacke können die Gummifüße des Gerätes angreifen.
- Neue Geräte können in den ersten Betriebsstunden einen typischen, unvermeidlichen aber völlig ungefährlichen Geruch abgeben, der im Laufe der Zeit immer mehr abnimmt. Um der Geruchsbildung entgegenzuwirken, empfehlen wir Ihnen, den Raum regelmäßig zu lüften. Wir haben bei der Entwicklung dieses Produktes Sorge dafür getragen, dass geltende Grenzwerte deutlich unterschritten werden.
- Halten Sie Ihren Smart-TV und alle angeschlossenen Geräte von Feuchtigkeit fern und vermeiden Sie Staub, Hitze und direkte Sonneneinstrahlung. Das Nichtbeachten dieser Hinweise kann zu Störungen oder zur Beschädigung des Smart-TVs führen.
- Betreiben Sie Ihr Gerät nicht im Freien, da äußere Einflüsse wie Regen, Schnee etc. das Gerät beschädigen könnten.
- Das Gerät darf nicht Tropf- oder Spritzwasser ausgesetzt werden. Stellen Sie keine mit Flüssigkeit gefüllten Gefäße (Vasen oder ähnliches) auf oder in die Nähe des Gerätes. Das Gefäß kann umkippen und die Flüssigkeit kann die elektrische Sicherheit beeinträchtigen.



HINWEIS!

Beschädigungsgefahr!

Bei Kerzen und anderen offenen Flammen besteht Verletzungsgefahr.

- Halten Sie Kerzen und andere offene Flammen zu jeder Zeit von diesem Produkt fern, um das Ausbreiten von Feuer zu verhindern.

- Achten Sie auf genügend große Abstände in der Schrankwand. Halten Sie einen Mindestabstand von 10 cm rund um das Gerät zur ausreichenden Belüftung ein.
- Vermeiden Sie Blendwirkungen, Spiegelungen und zu starke Hell-Dunkel-Kontraste, um Ihre Augen zu schonen.
- Der optimale Betrachtungsabstand beträgt 3 mal die Bildschirmdiagonale.



GEFAHR!

Verletzungsgefahr! Lebensgefahr!

Stellen Sie ihr TV-Gerät nur auf stabile Untergründe. Umstürzende Fernsehgeräte können zu ernsthaften Verletzungen und zum Tod führen. Viele Verletzungen, speziell bei Kindern, können vermieden werden, indem folgende Vorsichtsmaßnahmen getroffen werden.

- Betreiben Sie alle Komponenten auf einer stabilen, ebenen und vibrationsfreien Unterlage, um Stürze des Smart-TVs zu vermeiden.
- Benutzen Sie nur die mit dem TV-Gerät mitgelieferten Standfüße und Schrauben.
- Benutzen Sie nur Möbel, die ein sicheres Aufstellen des TV-Gerätes gewährleisten.
- Achten Sie darauf, dass das TV-Gerät nicht über die Kanten des Möbels hinausragt.
- Stellen Sie das TV-Gerät nicht auf hoch aufgehängte Möbel, wie z. B. Hängeschränke oder Regale, ohne beides, Möbel und TV-Gerät, sicher und stabil zu befestigen. Achten Sie hier auf die korrekte Montage der Möbel und über-

schreiten Sie nicht deren maximale Traglast.

- Legen Sie keine Decken oder Ähnliches unter das TV-Gerät, um einen sicheren Stand zu gewährleisten.
- Weisen Sie Kinder auf die Gefahren hin, die durch das Klettern auf Möbel bestehen, wenn Sie versuchen an das TV-Gerät oder dessen Bedienelemente zu gelangen.

Wenn Sie Ihr TV-Gerät einlagern oder umsetzen, beachten Sie ebenfalls die oben genannten Sicherheitshinweise.

4.3. Umgebungstemperatur

- Das Gerät kann bei einer Umgebungstemperatur von +5 °C bis +35 °C und bei einer relativen Luftfeuchtigkeit von 20 % - 85 % (nicht kondensierend) betrieben werden.
- Im ausgeschalteten Zustand kann der Smart-TV bei -20 °C bis +60 °C gelagert werden.
- Wahren Sie mindestens einen Meter Abstand von hochfrequenten und magnetischen Störquellen (Fernsehgerät, Lautsprecherboxen, Mobiltelefon usw.), um Funktionsstörungen zu vermeiden.
- Ziehen Sie während eines Unwetters oder wenn das Gerät für längere Zeit nicht benutzt wird den Stecker aus der Steckdose und das Antennenkabel aus der Antennenbuchse.



HINWEIS!

Beschädigungsgefahr!

Bei großen Temperatur- oder Feuchtigkeitsschwankungen kann es durch Kondensation zur Feuchtigkeitsbildung innerhalb des Smart-TVs kommen, die einen elektrischen Kurzschluss verursachen kann.

- Warten Sie nach einem Transport des Smart-TVs solange mit der Inbetriebnahme, bis das Gerät die Umgebungstemperatur angenommen hat.

4.4. Reparatur

- Überlassen Sie die Reparatur Ihres Smart-TVs ausschließlich qualifiziertem Fachpersonal.
- Im Falle einer notwendigen Reparatur wenden Sie sich ausschließlich an unsere autorisierten Servicepartner.
- Stellen Sie sicher, dass bei Ersatzteilen nur die vom Hersteller angegebenen benutzt werden. Die Benutzung von unpassenden Ersatzteilen kann zur Beschädigung des Gerätes oder zur Gefahr eines Brandes führen.

4.5. Sicherheit beim Anschließen

4.5.1. Stromversorgung

- Auch im deaktivierten Zustand sind Teile des Gerätes unter Spannung. Um die Stromversorgung zu Ihrem Smart-TV zu unterbrechen oder das Gerät gänzlich von Spannung frei zu schalten, trennen Sie das Gerät vollständig vom Stromnetz. Ziehen Sie hierfür den Netzstecker aus der Steckdose.



GEFAHR!

Stromschlaggefahr!

Bei geöffnetem Gehäuse besteht Lebensgefahr durch elektrischen Schlag!

- Öffnen Sie nicht das Gehäuse des Geräts. Es enthält keine zu wartenden Teile.
- Betreiben Sie den Smart-TV nur an geerdeten Steckdosen mit 100 - 240 V ~ 50/60 Hz. Wenn Sie sich der Stromversorgung am Aufstellort nicht sicher sind, fragen Sie bei Ihrem Energieversorger nach.
- Die Steckdose muss immer leicht erreichbar sein, um den Netzstecker in einer Notsituation schnell aus der Steckdose ziehen zu können.
- Um die Stromversorgung zu Ihrem TV-Gerät zu unterbrechen, ziehen Sie den Netzstecker aus der Steckdose.

- Wir empfehlen zur zusätzlichen Sicherheit die Verwendung eines Überspannungsschutzes, um Ihren Smart-TV vor Beschädigung durch Spannungsspitzen oder Blitzschlag aus dem Stromnetz zu schützen.
- Verlegen Sie die Kabel so, dass niemand darauf treten oder darüber stolpern kann.
- Stellen Sie keine Gegenstände auf die Kabel, da diese sonst beschädigt werden könnten.
- Berühren Sie den Stecker nicht mit nasen Händen.
- Fassen Sie den Stecker immer am Gehäuse an und ziehen Sie ihn niemals am Kabel aus der Steckdose.
- Beachten Sie, dass das TV-Gerät auch im Standby-Betrieb weiterhin Strom verbraucht.



Sollte sich das Gerät im USB Modus (Mediaplayer), im optionalen HbbTV Modus oder im optionalen LAN/WLAN Betrieb (Mediaplayer/Portal) durch eine elektrische Entladung abschalten und wieder neu starten, kann es den letzten Betriebszustand nicht selbstständig wiederherstellen. Bitte starten Sie die entsprechenden Medien oder Anwendungen erneut.

Die zuletzt getroffenen Benutzereinstellungen könnten durch eine statische Entladung, die ein Abschalten des TV verursacht, ggf. nicht wieder hergestellt werden, da diese erst 5 Minuten nach einem Programmwechsel abgespeichert werden.



Alle Multimediageräte, die an die entsprechenden Anschlüsse des TV-Gerätes angeschlossen werden, müssen den Anforderungen der Niederspannungsrichtlinie entsprechen.

4.6. Umgang mit Batterien



WARNUNG! **Explosionsgefahr!**

Batterien können brennbare Stoffe enthalten und auslaufen, sich stark erhitzen, entzünden oder gar explodieren.

- Vermeiden Sie unsachgemäße Behandlung, um Schäden für Ihr Gerät und Ihre Gesundheit zu vermeiden.

Befolgen Sie unbedingt folgende Hinweise:

- Halten Sie Kinder von Batterien fern. Sollten Batterien verschluckt worden sein, suchen Sie sofort einen Arzt auf.
- Laden Sie Batterien niemals auf (es sei denn, dies ist ausdrücklich angegeben).
- Entladen Sie die Batterien niemals durch hohe Leistungsabgabe.
- Schließen Sie die Batterien niemals kurz.
- Setzen Sie Batterien niemals übermäßiger Wärme wie durch Sonnenschein, Feuer oder dergleichen aus!
- Zerlegen oder verformen Sie die Batterien nicht.
- Ihre Hände oder Finger könnten verletzt werden oder Batterieflüssigkeit könnte in Ihre Augen oder auf Ihre Haut gelangen. Sollte dies passieren, spülen Sie die entsprechenden Stellen mit einer großen Menge klaren Wassers und suchen Sie sofort einen Arzt auf.
- Vermeiden Sie starke Stöße und Erschütterungen.
- Vertauschen Sie niemals die Polarität.
- Achten Sie darauf, dass die Pole Plus (+) und Minus (-) korrekt eingesetzt sind, um Kurzschlüsse zu vermeiden.
- Vermischen Sie keine neuen und alten Batterien oder Batterien unterschiedlichen Typs.

- Dies könnte bei Ihrer Fernbedienung zu Fehlfunktionen führen. Darüber hinaus würde sich die schwächere Batterie zu stark entladen.
- Entfernen Sie verbrauchte Batterien sofort aus der Fernbedienung. Bei leeren Batterien besteht erhöhte Auslaufgefahr.
- Entfernen Sie die Batterien aus der Fernbedienung, wenn diese über einen längeren Zeitraum nicht benutzt wird.
- Ersetzen Sie alle verbrauchten Batterien Fernbedienung gleichzeitig mit neuen Batterien des gleichen Typs.
- Isolieren Sie die Kontakte der Batterien mit einem Klebestreifen, wenn Sie Batterien lagern oder entsorgen wollen.
- Bei Bedarf reinigen Sie die Batterie- und Gerätekontakte vor dem Einlegen.
- Tragen Sie bei ausgelaufenen Batterien Schutzhandschuhe und reinigen Sie die Kontakte gründlich.

5.1. Informationen zum WLAN

WLAN		
Frequenzbereich	2,4 GHz	
WLAN Standard	802.11 b/g/n	
Verschlüsselung	WEP/WPA/WPA2	
Frequenzbereich/MHz	Kanal	max. Sendeleistung/dBm
2400 – 2497	1 - 14	20

5. EU - Konformitätsinformation

Hiermit erklärt die medion GmbH, dass der Funkanlagentyp MD 824102 / MD 832102 / MD 840102 / MD 843102 der Richtlinie 2014/53/EU [(RE-Richtlinie), sowie der Richtlinie 2009/125/EG (Öko-Design-Richtlinie) und der Richtlinie 2011/65/EU (RoHS-Richtlinie)] entspricht. Der vollständige Text der EU-Konformitätserklärung ist unter der folgenden Internetadresse verfügbar: www.medion.com/conformity



6. Geräteübersicht

6.1. Vorderseite

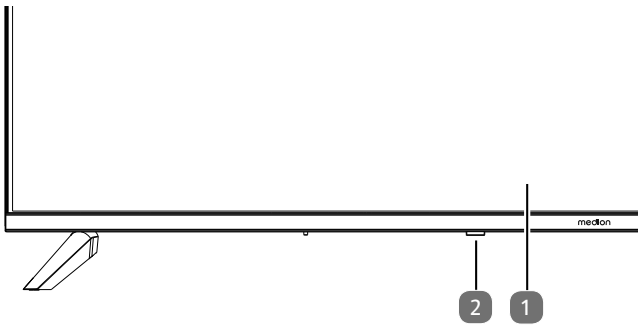

2. LCD-Bildschirm
3. Betriebsanzeige: leuchtet rot auf, wenn sich das Gerät im Standby-Modus befindet.
Leuchtet nicht, wenn das Gerät eingeschaltet ist.
Infrarot-Sensor: Empfangsfeld für die Infrarot-Signale der Fernbedienung.

6.2. Rückseite und rechte Seite

MD 824102 / MD 832102:

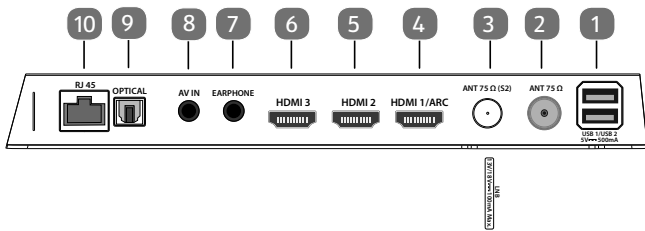

MD 840102 / MD 843102:

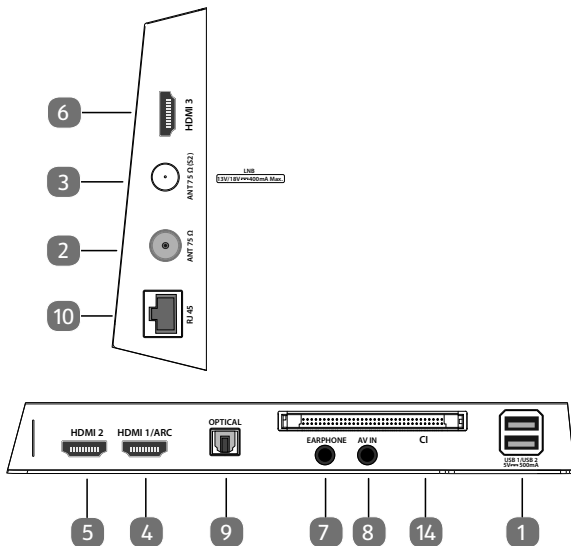

1. **USB 1/ USB 2 5V= 500mA:** USB-Anschlüsse zum Anschluss externer Speichermedien für die Medienwiedergabe.
2. **ANT 75Ω:** Antennenanschluss (DVB-T/DVB-T2 HD/DVB-C/Analog)
3. **LNB (13 V/18 V 100 / 400 mA Max.):** Zum Anschluss der Antenne (Satellit)
4. **HDMI 1/ARC:** HDMI-Anschluss für Geräte mit HDMI-Ausgang (kann für ARC genutzt werden)

5. **HDMI 2:** HDMI-Anschluss für Geräte mit HDMI-Ausgang
6. **HDMI 3:** HDMI-Anschluss für Geräte mit HDMI-Ausgang
7. **EARPHONE:** Zum Anschluss eines Kopfhörers mit 3,5-mm-Klinkenstecker
8. **AV IN:** Audio-/Video-Eingang (mittels eines AV-Adapterkabels)
9. **OPTICAL:** Digitaler Audio-Ausgang (SPDIF optisch)
10. **RJ45:** Netzwerkanschluss zur Verbindung mit dem Internet

MD 824102 / MD 832102:

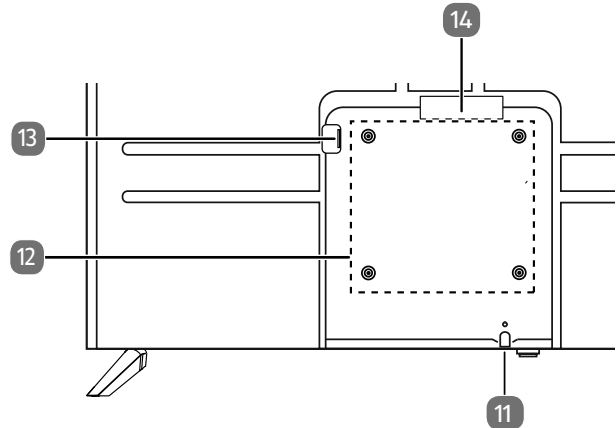

MD 840102 / MD 843102:

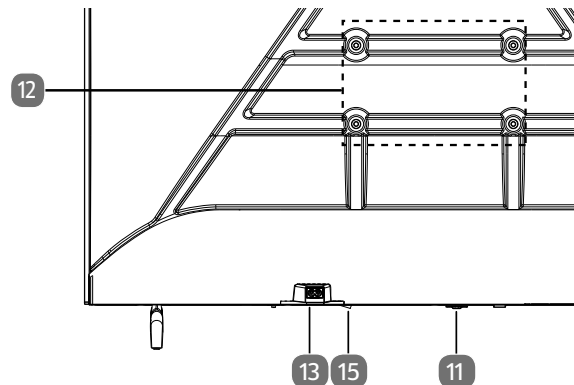

11. Gerät ein- und ausschalten
12. Befestigungslöcher für eine Wandhalterung
Befestigungslöcher für eine Wandhalterung
MD 824102 / MD 832102: Vesa Standard, Lochabstand 100 x 100 mm
MD 840102 / MD 843102: Vesa Standard, Lochabstand 200 x 100 mm



Wandhalterung nicht im Lieferumfang enthalten. Achten Sie bei der Montage darauf, dass Schrauben der Größe M6 (MD 824102: M4) verwendet werden. Die maximale Länge der Schrauben ergibt sich aus der Dicke der Wandhalterung zuzüglich 8 mm (MD 824102: 6 mm).

Die Wandmontage des TV-Gerätes darf eine Höhe von 2 m nicht überschreiten. Das Gerät muss an feste Oberflächen wie Zement oder Beton montiert werden.

13. Anschluss für Netzstecker
14. **COMMON INTERFACE (CI+):** Einschubfach zur Nutzung von Pay-TV-Karten

6.3. Fernbedienung

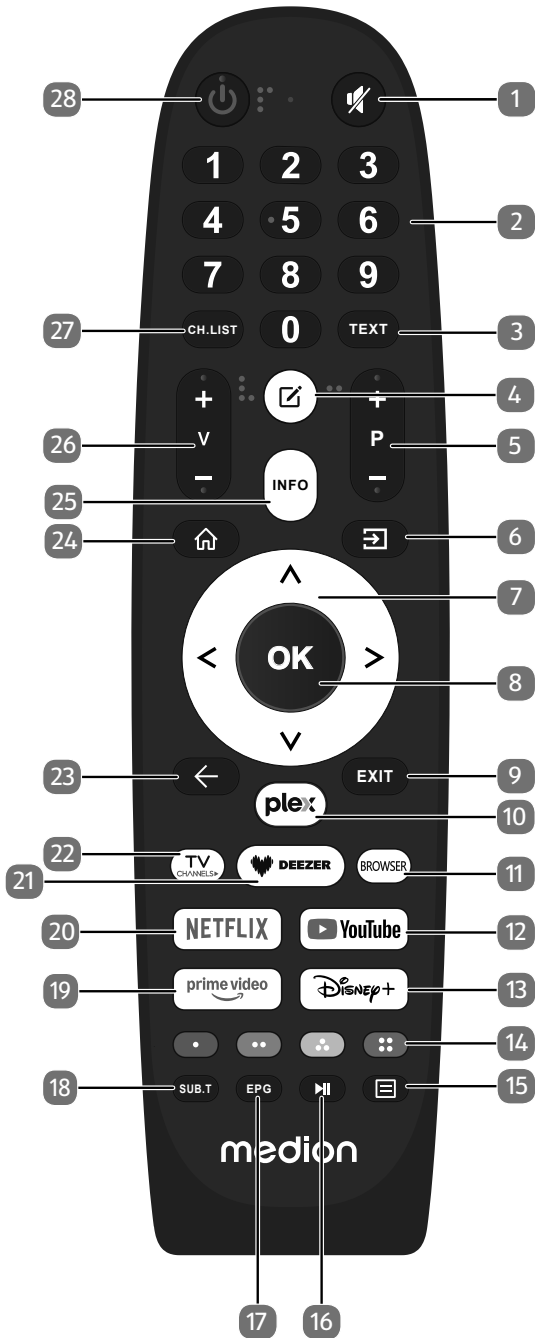

1. **🔇**: Stummschalten
2. Zifferntasten:
TV: Programmwahl, Videotext: Seitenwahl
3. **TEXT**: Videotext ein- und ausschalten
4. **📄**: Multifunktions-taste für benutzerdefinierte Optionen
5. **P-/+**: Programmwahltasten (TV); nächste (+) / vorherige (-) Seite auswählen (Videotext)
6. **📺** (**SOURCE**): Eingangssignal angeschlossener Geräte anwählen

7. Richtungstaste **▲**: Im Menü nach oben
Digital-TV: Programmwahl aufwärts (+), Videotext: die vorherige Seite auswählen;
Richtungstaste **▼**: Im Menü nach unten / Suchenseite aufrufen,
Digital-TV: Programmwahl abwärts (-), Videotext: die nächste Seite auswählen;
Richtungstaste **◀**: Im Menü nach links
Digital-TV: Infoleiste des aktuellen Programms auswählen, Videotext: Unterseite aufrufen;
Richtungstaste **▶**: Im Menü nach rechts
Digital-TV: Infoleiste des aktuellen Programms auswählen, Videotext: Unterseite aufrufen
8. **OK**: In bestimmten Menüs Auswahl bestätigen
Digital-TV: Erweiterte Informationen in der Infoleiste anzeigen
9. **EXIT**: Menü verlassen
10. **PLEX**: Plex App aufrufen
11. **BROWSER**: Internet Browser aufrufen
12. **YOUTUBE**: YouTube App aufrufen
13. **DISNEY+**: Disney+ App aufrufen
14. **Rote Taste (•)**: Für Teletext oder Menüs, HbbTV
Grüne Taste (••): Für Teletext oder Menüs, HbbTV
Gelbe Taste (•••): Für Teletext oder Menüs, HbbTV
Blaue Taste (••••): Für Teletext oder Menüs, HbbTV



Zur Verbesserung der Barrierefreiheit sind die Farbtasten mit Markierungen ausgestattet.

15. **☰**: Menü aufrufen
16. **▶||**: Medienwiedergabe: Menüeinblendung für Wiedergabefunktionen/PVR-Aufnahme
17. **EPG**: Digital-TV: elektronisches TV-Programm aufrufen
18. **SUB.T**: DTV/Satellit/Mediabrowser: Untertitelfunktion
19. **PRIME VIDEO**: Amazon Prime Video App aufrufen
20. **NETFLIX**: Netflix App aufrufen
21. **DEEZER**: Deezer App aufrufen
22. **TV CHANNELS**: Wechseln in den TV-Betrieb
23. **←**: In Menüs einen Schritt zurück
24. **🏠**: Öffnen des Startbildschirms
25. **INFO**: Digital-TV: Anzeigen von Informationen (z. B. aktuelle Programmnummer).
26. **V-/+**: Lautstärke erhöhen (+) oder verringern (-)
27. **CH.LIST**: Aufrufen/schließen der Kanalliste
28. **🔌**: Smart-TV ein-/ausschalten (Standby-Modus ein-/ausschalten).

7. Inbetriebnahme



Lesen Sie vor der Inbetriebnahme bitte unbedingt die „Sicherheitshinweise“.

7.1. Auspacken

- Wählen Sie vor dem Auspacken einen geeigneten Platz zum Aufstellen.
- Öffnen Sie den Karton sehr vorsichtig, um eine mögliche Beschädigung des Gerätes zu verhindern. Dies kann passieren, wenn zum Öffnen ein Messer mit einer langen Klinge verwendet wird.
- Entfernen Sie das Verpackungsmaterial vollständig.
- In der Verpackung befinden sich verschiedene Kleinteile (Batterien, u. a.). Halten Sie diese von Kindern fern, es besteht Verschluckungsgefahr.
- Bewahren Sie das Verpackungsmaterial bitte gut auf und benutzen Sie ausschließlich dieses, um den Fernseher zu transportieren.

GEFAHR!

Erstickungsgefahr!

Verpackungsfolien können verschluckt oder unsachgemäß benutzt werden, daher besteht Erstickungsgefahr!

- Halten Sie das Verpackungsmaterial, wie z.B. Folien oder Plastikbeutel von Kindern fern.

7.2. Montage

Befestigen Sie den Fuß wie in der Zeichnung abgebildet. Führen Sie diesen Schritt vor dem Anschluss des Smart-TVs durch.

MD 824102 / MD 832102:

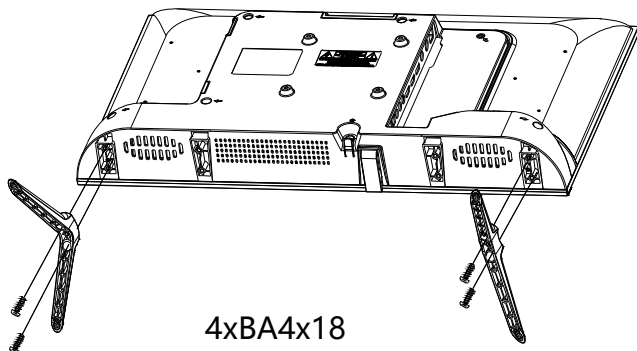

MD 840102 / MD 843102:

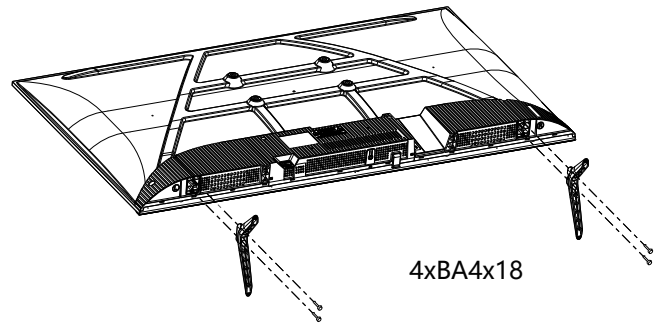

7.3. Batterien in die Fernbedienung einlegen

- ▶ Entfernen Sie die Batteriefachabdeckung auf der Rückseite der Fernbedienung.
- ▶ Legen Sie zwei Batterien vom Typ R03 / AAA / 1,5V in das Batteriefach der Fernbedienung ein. Beachten Sie dabei die Polung der Batterien (im Batteriefachboden markiert).
- ▶ Schließen Sie das Batteriefach.

HINWEIS!

Beschädigungsgefahr!

Die Fernbedienung könnte durch auslaufende Batterien beschädigt werden, wenn Sie sie längere Zeit nicht benutzen!

- Nehmen Sie die Batterien aus der Fernbedienung heraus, wenn das Gerät längere Zeit nicht benutzt wird.

7.4. Antenne anschließen

Ihr LCD-TV unterstützt unterschiedliche Antennensignale. An den Anschluss mit der Bezeichnung **ANT 75Ω** können Sie folgende Bildsignale einspeisen:

- über Analog Kabel / eine Analoge Hausantenne,
- über eine DVB-T/DVB-T2¹ Antenne oder
- über einen DVB-C¹ Anschluss
- ▶ Stecken Sie ein Antennenkabel entweder von der Hausantenne / vom analogen Kabelanschluss, von der DVB-T Antenne oder vom DVB-C Anschluss in den Antennenanschluss am LCD-TV.

An den Anschluss mit der Bezeichnung **LNB** haben Sie zusätzlich noch die Möglichkeit eine digitale Satellitenanlage anzuschließen.

- ▶ Schrauben Sie den F-Stecker eines Koaxialantennenkabels an den Anschluss am LCD-TV fest.

7.5. Stromversorgung anschließen

- ▶ Verbinden Sie den Netzstecker am Gerät mit einer gut erreichbaren Netzsteckdose 100 - 240 V ~ 50/60 Hz. Verwenden Sie das mitgelieferte Netzkabel nur für dieses Gerät.

¹ Dieser Service muss in Ihrer Region verfügbar sein

7.6. Smart-TV ein- und ausschalten

- ▶ **MD 824102 / MD 832102:** Das Gerät befindet sich im Standby-Betrieb, sobald sie den Netzstecker mit der Netzsteckdose verbunden haben.
- ▶ **MD 840102 / MD 843102:** Das Gerät befindet sich im Standby-Betrieb, sobald sie den Netzstecker mit der Netzsteckdose verbunden und den Netzschalter eingeschaltet haben.
- ▶ Um das Gerät einzuschalten, drücken Sie
 - an der Fernbedienung: die Standby/Ein-Taste;
 - am Gerät: die Taste .
- ▶ Mit der Standby/Ein-Taste der Fernbedienung schalten Sie das Gerät wieder in den Standby-Modus. Das Gerät wird zwar ausgeschaltet, aber es wird weiterhin Strom verbraucht.

7.7. Erstmaliges Einschalten des Geräts

Wenn Sie Ihr Gerät zum ersten Mal einschalten, gelangen Sie direkt in den Installationsmodus.

Menüpunkt	Einstellung
SPRACHE AUSWÄHLEN	Wählen Sie die gewünschte Sprache aus und markieren Sie sie mit Drücken der Taste OK .
STANDORT AUSWÄHLEN	Wählen Sie das gewünschte Land aus. Bestätigen Sie daraufhin mit der Taste OK .
SENDERSUCHE	Wenn Sie möchten, können Sie nun die Fernsehsender einrichten. Wählen Sie hierfür AUTOMATISCHE SENDERSUCHE . Wenn Sie dies erst später tun möchten, wählen Sie ÜBERSPRINGEN . Eine nähere Erklärung zur Einrichtung der TV-Kanäle finden Sie im Kapitel „TV-Empfang einrichten“ auf S. 14.
MIT DEM INTERNET VERBINDEN	Eine LAN-Internetverbindung wird automatisch hergestellt, sobald das Gerät über ein LAN-Kabel angeschlossen wird. Ist kein LAN-Kabel angeschlossen, werden die verfügbaren WLAN-Netzwerke angezeigt. Wählen Sie die gewünschte WLAN-Verbindung mit den Tasten ▲ ▼ und bestätigen Sie die Auswahl mit der Taste OK . Geben Sie anschließend das erforderliche Passwort ein, um die Verbindung herzustellen.

Menüpunkt	Einstellung
NUTZUNGSBEDINGUNGEN UND ENTSCHEIDUNGEN ZUM DATENSCHUTZ	Die Nutzung Ihres Geräts unterliegt der Endnutzerlizenzvereinbarung. Falls Sie dieser nicht zustimmen, werden alle intelligenten Funktionen deaktiviert. Die verschiedenen Smart Feature-Typen können einzeln aktiviert/deaktiviert werden. Indem Sie auf das entsprechende Kästchen klicken, akzeptieren Sie die geltenden Datenschutzhinweise und Nutzerbedingungen.
POSTLEITZAHL EINGEBEN	Geben Sie hier Ihre Postleitzahl an. Die Postleitzahl hat Einfluss auf die Sortierung der Senderliste.
VIDAA-KONTO AKTIVIEREN	Wählen Sie hier, ob Sie sich mit einem bestehenden VIDAA-Konto anmelden oder ein neues VIDAA-Konto erstellen wollen (ANMELDEN / KONTO ERSTELLEN). Die Einrichtung eines VIDAA-Kontos wird für die VIDAA VOICE-Sprachsteuerung benötigt. Wählen Sie ÜBERSPRINGEN , wenn Sie sich nicht an einem Konto anmelden wollen.
WER SCHAUT GERADE	Rufen Sie hier das gewünschte VIDAA-Konto auf oder erstellen Sie ein neues Profil (HINZUFÜGEN). Diese Option ist nur verfügbar, wenn Sie sich zuvor mit einem VIDAA-Konto angemeldet haben.
FERNSEHER BENENNEN	Hier können Sie dem TV-Gerät einen Namen geben, um es bei weiteren Konfigurationen mit anderen Geräten erkennen zu können. Wählen Sie aus den vorgegebenen Bezeichnungen oder vergeben Sie einen eigenen Namen.
WILLKOMMEN ZU VIDAA HOME	Im Anschluss erscheinen eine Reihe von Erklärungen zu den VIDAA-Funktionen, die Sie auf Ihrer Startseite finden werden. Drücken Sie die Taste ▶ , um fortzufahren.
Die Erstinstallation des Gerätes ist damit abgeschlossen und Sie gelangen zum Home-Bildschirm.	

7.8. TV-Empfang einrichten

Mit den Tasten **▲ ▼** können Sie die gewünschte Option auswählen und mit **OK** markieren. Mit der Option **WEITER** fahren Sie mit dem Vorgang fort und mit der Taste **BACK** gelangen Sie einen Schritt zurück.

- ▶ Wählen Sie während der Erstinstallation unter **SENDERSUCHE** die Option **AUTOMATISCHE SENDERSUCHE** und drücken Sie **OK**. Haben Sie zunächst die Sendersuche übersprungen, gehen Sie bitte wie folgt vor.
- ▶ Wählen Sie nach der Einrichtung des Geräts mit den Pfeiltasten die Option **EINGANG** oder drücken Sie die Taste **→** und wählen Sie als Eingangsquelle **TV**. Es erscheint eine Willkommenseite und der Hinweis, dass keine Kanalinformationen vorhanden sind.
- ▶ Wählen Sie **SUCHE STARTEN** und drücken Sie die Taste **OK**:

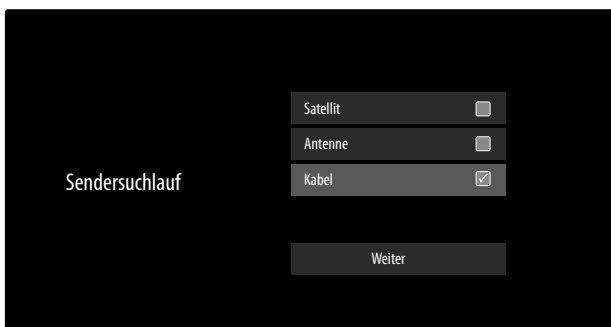

- ▶ Markieren Sie nun die gewünschte Empfangsart **SATELLIT, ANTENNE** oder **KABEL**.
- ▶ Wählen Sie die Option **WEITER** und drücken Sie **OK**, um in der Installation weiter zu gelangen.

7.8.1. Antenne



Achten Sie darauf, dass Sie eine DVB-T2-Antenne am Anschluss **ANT 75Ω** angeschlossen haben.

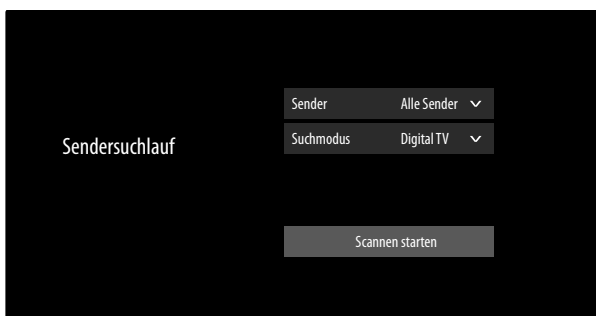

Folgende Optionen stehen Ihnen anschließend zur Verfügung:

SENDER

Hier wählen Sie **ALLE SENDER** oder **FREIE SENDER**. Diese Option ist je nach Land/Region/Betreiber möglicherweise nicht verfügbar.

SUCHMODUS

Wählen Sie zwischen nur digitalen Sendern (**DIGITAL TV**), digitalen und analogen Sendern (**ANALOG TV+DIGITAL TV**) oder nur analogen Sendern (**ANALOG TV**).

- ▶ Wählen Sie **SCANNEN STARTEN** und drücken Sie **OK**, um den Suchlauf zu starten.
- ▶ Wählen Sie **BEENDEN**, um den Vorgang abzubrechen.
- ▶ Bestätigen Sie **FERTIG**, um den Vorgang abzuschließen.
- ▶ Wählen Sie **ERNEUT SUCHEN**, um eine erneute Sendersuche zu starten.

7.8.2. Kabel



Achten Sie darauf, dass Sie Ihren Kabelanschluss am Anschluss **ANT 75Ω** angeschlossen haben.

- ▶ Wählen Sie zunächst den Betreiber aus.
- ▶ Anschließend können Sie Einstellungen für die Sendersuche vornehmen.

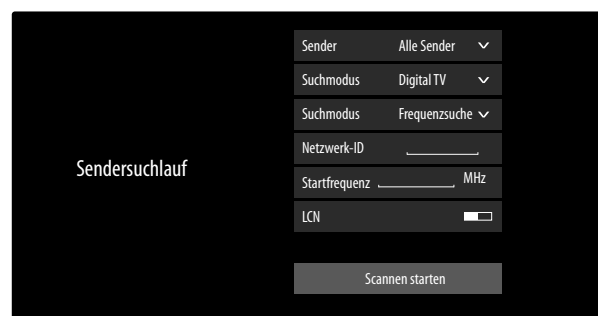

Wenn Sie den Betreiber **STANDARD** gewählt haben, stehen Ihnen anschließend folgende Optionen zur Verfügung:

SENDER

Hier wählen Sie **ALLE SENDER** oder **FREIE SENDER**. Diese Option ist je nach Land/Region/Betreiber möglicherweise nicht verfügbar.

SUCHMODUS

Wählen Sie zwischen nur digitalen Sendern (**DIGITAL TV**), digitalen und analogen Sendern (**ANALOG TV+DIGITAL TV**) oder nur analogen Sendern (**ANALOG TV**).

SUCHMODUS

Wählen Sie den gewünschten Suchmodus **FREQUENZSUCHE** oder **NETZWERKSUCHE**. Belassen Sie die Einstellung bei **FREQUENZSUCHE**, wenn Sie keine weiteren Einstellungen vornehmen wollen.

NETZWERK-ID

Geben Sie hier die Netzwerk-ID für die Netzwerksuche ein. Dies ist nur möglich, wenn Sie zuvor den Suchmodus **NETZWERKSUCHE** gewählt haben.

STARTFREQUENZ

Geben Sie hier die Startfrequenz für die Netzwerksuche ein.

Dies ist nur möglich, wenn Sie zuvor den Suchmodus **NETZWERKSUCHE** gewählt haben.

LCN

Logical Channel Numbering: Wählen Sie die Einstellung **EIN**, wenn die Sender anhand einer voreingestellten Senderliste sortiert werden sollen (sofern vom Programmbieter verfügbar)



Eine Sendersortierung durch den Benutzer ist nur im Modus **STANDARD** und **LCN** aus möglich.

- ▶ Wählen Sie **SCANNEN STARTEN** und drücken Sie **OK**, um den Suchlauf zu starten.
- ▶ Wählen Sie **BEENDEN**, um den Vorgang abzubrechen.
- ▶ Bestätigen Sie **FERTIG**, um den Vorgang abzuschließen.
- ▶ Wählen Sie **ERNEUT SUCHEN**, um eine erneute Sendersuche zu starten.

7.8.3. Satellit



Achten Sie darauf, dass Ihr Satellitenkabel mit dem Anschluss **LNB** verbunden ist.

- ▶ Wählen Sie zunächst die Betreibereinstellung **ASTRA 19.2°** oder **STANDARD**.



Eine Sendersortierung durch den Benutzer ist nur im Modus **STANDARD** möglich.

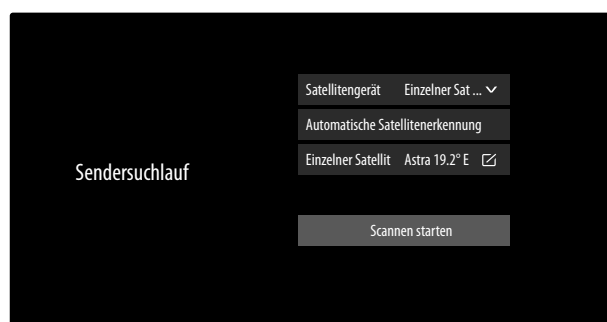

SATELLITENGERÄT

Wählen Sie hier die gewünschte Einstellung. Im Anschluss können Sie unterhalb die **AUTOMATISCHE SATELLITENERKENNUNG** (nicht bei DiSEqC 1.2) starten oder am gewählten Satellitengerät Einstellungen vornehmen:

EINZELNER SATELLIT

- **EINZELNER SATELLIT**
Wählen Sie hier den gewünschten Satelliten aus.
- **SUCHMODUS** (nur in der Betreibereinstellung **STANDARD**)
Wählen Sie den gewünschten Suchmodus **FREQUENZSUCHE** oder **SCHNELLER SCAN**
- **LNB-FREQUENZ**
Wählen Sie die gewünschte LNB-Frequenz für den angewählten Satelliten.

SENDER

Wählen Sie die gewünschten Sender: **ALLE SENDER**, **FREIE SENDER**

DISEQC 1.0

– DISEQC 1.0 A / B / C / D

Wählen Sie hier die gewünschten Satelliten für die entsprechenden DiSEqC-Schalter aus.

SENDER

Hier wählen Sie **ALLE SENDER** oder **FREIE SENDER**. Diese Option ist je nach Land/Region/Betreiber möglicherweise nicht verfügbar.

SUCHMODUS (nur in der Betreibereinstellung **STANDARD**)

Wählen Sie den gewünschten Suchmodus **FREQUENZSUCHE** oder **SCHNELLER SCAN**.

LNB-LEISTUNG

Aktivieren/Deaktivieren Sie die Option LNB-Leistung

LNB-FREQUENZ

Wählen Sie die gewünschte LNB-Frequenz für den ausgewählten Satelliten.

TON 22KHZ

Wählen Sie für diese Option die Einstellung **AUS**, **BAND** oder **POSITION**.

TONEBURST

Wählen Sie für diese Option die Einstellung **AUS**, **POSITION** oder **OPTIONEN**.

WIEDERHOLEN

Wählen Sie für diese Option die Einstellung **OHNE**, **1** oder **2**.

DISEQC 1.2

– SATELLIT

SATELLIT

Wählen Sie hier die gewünschten Satelliten aus

SENDER

Wählen Sie die gewünschten Sender: **ALLE SENDER**, **FREIE SENDER**

SUCHMODUS (nur in der Betreibereinstellung **STANDARD**)

Wählen Sie den gewünschten Suchmodus **FREQUENZSUCHE** oder **SCHNELLER SCAN**

BASISFREQUENZ

Geben Sie über die Zahlentasten die Basisfrequenz ein.

SYMBOLRATE

Geben Sie über die Zahlentasten die Symbolrate ein.

POLARISATION

Wählen Sie eine Einstellung für die Polarisation.

LNB-FREQUENZ

Wählen Sie die gewünschte LNB-Frequenz für den angewählten Satelliten.

– MOTORBEWEGUNG

Stellen Sie hier die Art der Motorbewegung der Sat-Drehanlage ein. Wählen Sie **KONTINUIERLICH** oder **SCHRITTWEISE**. Bei der Einstellung Schrittweise können Sie anschließend über eine virtuelle Tastatur die Schrittgröße bestimmen.

– STOPP BEI SIGNAL

Wählen Sie, ob die Motorbewegung bei Empfang eines Signals stoppen soll (**EIN/AUS**).

– GEHEN SIE ZU REFERENZ

Hier können Sie eine Referenz angeben zur Suche von Signalen.

– WEITER

Im DiSEqC-Modus **DISEQC 1.2** können Sie für die Motorbewegung Ihrer Sat-Drehanlage mit der Taste ▶ folgende Optionen aufrufen.

NACH WESTEN BEWEGEN

Drehbewegung nach Westen starten.

STOPPEN DER BEWEGUNG

Drehbewegung anhalten.

NACH OSTEN BEWEGEN

Drehbewegung nach Osten starten.

ZUR NULLPOSITION VERSCHIEBEN

Drehbewegung zur Nullposition starten.

GRENZEN SETZEN

Grenzen für die Drehbewegung setzen.

AKTUELLEN STANDORT SPEICHERN?

Die aktuelle Satellitenposition wird gespeichert.

EINKABELSYSTEM

– EINKABEL-GERÄT

Wählen Sie hier aus den vorgegebenen Optionen das gewünschte Einkabel-Gerät aus.

– AUTOMATISCHE SATELLITENERKENNUNG

Starten Sie diese Option, um automatisch den für Ihre Region relevanten Satelliten zu wählen, oder am gewählten Satellitengerät Einstellungen vorzunehmen.

– EINKABEL-EINSTELLUNGEN

USER BAND

Wählen Sie das gewünschte **USER BAND 1 - 8**.

FREQUENZBAND

Geben Sie über die virtuelle Tastatur das Frequenzband ein.

– EINKABELSYSTEM A / B

EINKABELSYSTEM A / B

Wählen Sie für das entsprechende Einkabelsystem den Satelliten aus.

SENDER

Wählen Sie die gewünschten Sender: **ALLE SENDER, FREIE SENDER**

SUCHMODUS (nur in der Betreibereinstellung **STANDARD**)

Wählen Sie den gewünschten Suchmodus **FREQUENZSUCHE** oder **SCHNELLER SCAN**

LNB-FREQUENZ

Wählen Sie die gewünschte LNB-Frequenz für den angewählten Satelliten.

TON 22KHZ

Wählen Sie für diese Option die Einstellung **AUS, BAND** oder **POSITION**.

JESS

– EINKABEL-EINSTELLUNGEN

USER BAND

Wählen Sie das gewünschte **USER BAND 1 - 8**.

FREQUENZBAND

Geben Sie über die virtuelle Tastatur das Frequenzband ein.

– JESS A - H

JESS A - H

Wählen Sie für das entsprechende Einkabelsystem den Satelliten aus.

SENDER

Wählen Sie die gewünschten Sender: **ALLE SENDER, FREIE SENDER**

SUCHMODUS (nur in der Betreibereinstellung **STANDARD**)

Wählen Sie den gewünschten Suchmodus **FREQUENZSUCHE** oder **SCHNELLER SCAN**

LNB-FREQUENZ

Wählen Sie die gewünschte LNB-Frequenz für den angewählten Satelliten.

TON 22KHZ

Wählen Sie für diese Option die Einstellung **AUS, BAND** oder **POSITION**.

▶ Wählen Sie **SCANNEN STARTEN** und drücken Sie **OK**, um den Suchlauf zu starten.

▶ Wählen Sie **BEENDEN**, um den Vorgang abzubrechen.

▶ Bestätigen Sie **FERTIG**, um den Vorgang abzuschließen.

▶ Wählen Sie **ERNEUT SUCHEN**, um eine erneute Sendersuche zu starten.



7.9. Infos anzeigen lassen

▶ Drücken Sie die Taste ◀ oder ▶, um das Programminformationsmenü zum aktuellen Programm aufzurufen.

▶ Anschließend können Sie mit den Tasten ◀ und ▶ und Drücken der Taste **OK** für die aktuelle Sendung die Programminformationen ⓘ aufrufen, Untertitel- und Audiospracheinstellungen vornehmen (☰), eine Timeshift-Aufnahme ● starten oder eine Aufnahme [] programmieren. Eine Aufnahme lässt sich zusätzlich über die Programminformationen programmieren.

▶ Für die folgende Sendung können Sie ebenfalls die Programminformationen aufrufen und für diese zusätzlich einen Erinnerungs-Timer oder einen Aufnahme-Timer programmieren. Nähere Informationen hierzu finden Sie im Kapitel „PVR-Aufnahme“ auf S.21.

8. TV-Menü

Wenn Sie den TV-Empfang eingerichtet haben und sich im TV-Modus befinden, können Sie mit der Taste  das TV-Menü aufrufen. Mit den Tasten   können Sie die Optionen anwählen. Mit der Taste **OK** rufen Sie diese auf.







BEACHTEN SIE BITTE: Je nach Auswahl des Landes/der Region und des Betreibers kann die Darstellung der folgenden TV-Menüs unterschiedlich ausfallen.

8.1. Alle Einstellungen

Hierüber gelangen Sie in die Einstellungen des Geräts. Nähere Erklärungen hierzu finden Sie in Kapitel „Menü Einstellungen“ auf S.26.

8.2. Programmübersicht

Hier öffnen Sie den EPG (Electronic Program Guide). Die **PROGRAMMÜBERSICHT** können Sie mit der Taste **EPG** auch direkt öffnen. In der folgenden Anzeige werden die aktuellen sowie die nächsten Sendung aller verfügbarer Sender aufgeführt.

- ▶ Wählen Sie mit   ein Programm und blättern Sie mit   durch das Programm.
- ▶ Wenn Sie eine Sendung wählen und **OK** drücken, öffnen sich Programminformationen zur entsprechenden Sendung.



Die angezeigten Programminformationen werden von den Sendeanstalten erstellt. Falls keine Programminformation dargestellt wird, ist dies kein Fehler Ihres TV-Geräts.

- ▶ Über die Programminformationen können Sie Aufnahmen und Erinnerungen programmieren. Nähere Informationen hierzu finden Sie im Kapitel „PVR-Aufnahme“ auf S.21.

Folgende Funktionen stehen Ihnen zur Verfügung:

- Rote Taste (**GEPLANT**): Aufrufen geplanter Erinnerungstimer.
- Grüne Taste (**GENRE FARBEN**): Über diese Funktion können Sie drei Farben jeweils einem Genre zuzuordnen. Entsprechende Sendungen werden in der Programmübersicht daraufhin farblich markiert.
- Blaue Taste (**24H+**): Das Programm des nächsten Tages wird aufgerufen.
- Gelbe Taste (**24H-**): Haben Sie zuvor das Programm des nächsten Tages aufgerufen, gelangen Sie zurück zum aktuellen Tag.
- Taste **P +/-**: Mit dieser Taste können Sie in 5er-Schritten durch die Programmliste scrollen.

8.3. Kanalsuche

Hier können Sie über eine virtuelle Tastatur nach Sendern suchen.

8.4. Untertitel

Aktivieren/Deaktivieren Sie den gewünschten Untertitel der aktuellen Sender. Die Einstellmöglichkeiten variieren, abhängig vom aktuellen Programm. Diese Option lässt sich auch mit der Taste **SUBTITLE** aufrufen.

8.5. Audiosprache

Stellen Sie hier die gewünschte Audiosprache des aktuellen Senders ein. Die Einstellmöglichkeiten variieren, abhängig vom aktuellen Programm.

8.6. Aufnahmeliste

Hier öffnen Sie die Auflistung aller bestehenden und geplanten Aufnahmen.

Um eine Aufnahme zu löschen, gehen sie wie folgt vor:

- ▶ Wählen Sie die betreffende Aufnahme und halten Sie die Taste **OK** gedrückt, um diese zu markieren..
- ▶ Drücken Sie anschließend die Taste . Bestätigen Sie nun die Abfrage mit **LÖSCHEN**, um sie zu löschen.

8.7. Bildmodus

Direkter Link zu **ALLE EINSTELLUNGEN > BILD > BILDMODUS**

8.8. Tonmodus

Direkter Link zu **ALLE EINSTELLUNGEN > TON > TONMODUS**

8.9. Audio Ausgang

Direkter Link zu **ALLE EINSTELLUNGEN > TON > AUDIO AUSGANG**

8.10. Karaoke-Modus

Direkter Link zu **ALLE EINSTELLUNGEN > VERBINDUNG > KARAOKE-MODUS**

8.11. Sleep-Timer

Direkter Link zu **ALLE EINSTELLUNGEN > SYSTEM > TIMER-EINSTELLUNGEN > SLEEP-TIMER**

8.12. Nur Audio

Hierüber können Sie das Bild abschalten, wenn Sie das Gerät z: B. nur als Bluetooth-Lautsprecher verwenden wollen

8.13. WLAN / Ethernet (je nach Art der Internet-Verbindung)

Direkter Link zu **ALLE EINSTELLUNGEN > VERBINDUNG > NETZWERK > NETZWERKKONFIGURATION**

8.14. Bearbeiten

Hier können Sie die Anordnung der Schnelleinstellungen verändern und zusätzliche Direkt-Links hinzufügen. Markieren Sie hierfür die entsprechende Option mit **OK** und verschieben Sie diese mit den Richtungstasten **▲ ▼ ◀ ▶**. Die folgenden Optionen werden hier aufgeführt und können der Menüleiste zugefügt werden:

8.14.1. Sender bearbeiten

Hier können Sie Senderlisten und Favoritenlisten verwalten.

ANTENNE / KABEL / SATELLIT

BEARBEITEN: Hier können Sie die aktuell gewählte Senderliste bearbeiten:

- **SORTIEREN:** Wählen Sie mit den Tasten **▲ ▼** den gewünschten Sender, den Sie umsortieren wollen und drücken Sie die Taste **◀**. Der Sender erscheint nun neben der Senderliste. Mit den Tasten **▲ ▼** können Sie nun einen neuen Platz in der Liste anwählen. Drücken Sie nun die Taste **▶**, um den Sender an dieser Stelle einzufügen.



Diese Option ist im Antennen- und Kabelbetrieb nur verfügbar, wenn bei der Sendersuche die LCN-Funktion deaktiviert wurde.

- **LÖSCHEN:** Wählen Sie mit den Tasten **▲ ▼** den gewünschten Sender, den Sie löschen wollen, und drücken Sie die Taste **▶**. Bestätigen Sie anschließend die Sicherheitsabfrage mit **OK**. Daraufhin wird der Sender aus der aktuellen Senderliste gelöscht.
- **GELÖSCHTE SENDER** (Rote Taste): Mit der roten Taste rufen Sie die Liste der gelöschten Sender auf. Um Sender wiederherzustellen, wählen Sie ihn aus und drücken Sie die Taste **◀**. Der Sender befindet sich nun wieder in der aktuellen Senderliste. Drücken Sie erneut die rote Taste, um dorthin zurück zu gelangen.
- **FILTER:** Filtern der angezeigten Sender nach folgenden Kriterien
 - **INHALT:** Bestimmen Sie, ob nur TV-Sender, nur Radiosender oder alle Sender angezeigt werden sollen.
 - **HD:** Bestimmen Sie, ob nur SD-Sender, nur HD-Sender oder alle Sender angezeigt werden sollen.
 - **SENDERSPERRE:** Bestimmen Sie, ob nur gesperrte Sender, nur freie Sender oder alle Sender angezeigt werden sollen.
 - **VERSCHLÜSSELT:** Bestimmen Sie, ob nur freie Sender, nur verschlüsselte Sender oder alle Sender angezeigt werden sollen.
 - **SORTIEREN:** Wählen Sie eine numerische oder alphabetische Sortierung aus.
- **SUCHE** (blaue Taste): Hier können Sie über eine virtuelle Tastatur nach Sendern suchen.

FAV 1 - 4

BEARBEITEN: Hier können Sie die Favoritenliste bearbeiten:

- **SENDER HINZUFÜGEN:** Nutzen Sie diese Option, um TV- und Internet-Kanäle einer Favoritenliste hinzuzufügen. Wählen Sie die gewünschten Sender Tasten **▲ ▼** aus und markieren Sie diese mit der Taste **OK**.
- **SORTIEREN:** Wählen Sie mit den Tasten **▲ ▼** den gewünschten Sender, den Sie umsortieren wollen und drücken Sie die Taste **◀**. Der Sender erscheint nun neben der Senderliste. Mit den Tasten **▲ ▼** können Sie nun einen neuen Platz in der Liste anwählen. Drücken Sie nun die Taste **▶**, um den Sender an dieser Stelle einzufügen.



Diese Option ist im Kabelbetrieb nur bei der Betreiber Auswahl **STANDARD** und ausgeschalteter LCN-Funktion möglich. Im Satellitenbetrieb können die Sender nur bei der Betreiber Auswahl **STANDARD** sortiert werden.

- **ENTFERNEN:** Wählen Sie mit den Tasten **▲ ▼** den gewünschten Sender, den Sie löschen wollen, und drücken Sie die Taste **▶**. Bestätigen Sie anschließend die Sicherheitsabfrage mit **OK**. Daraufhin wird der Sender aus der aktuellen Senderliste gelöscht.
- **FILTER:** Filtern der angezeigten Sender nach folgenden Kriterien
 - **INHALT:** Bestimmen Sie, ob nur TV-Sender, nur Radiosender oder alle Sender angezeigt werden sollen.
 - **HD:** Bestimmen Sie, ob nur SD-Sender, nur HD-Sender oder alle Sender angezeigt werden sollen.
 - **SENDERSPERRE:** Bestimmen Sie, ob nur gesperrte Sender, nur freie Sender oder alle Sender angezeigt werden sollen.
 - **VERSCHLÜSSELT:** Bestimmen Sie, ob nur freie Sender, nur verschlüsselte Sender oder alle Sender angezeigt werden sollen.
 - **SORTIEREN:** Wählen Sie eine numerische oder alphabetische Sortierung aus.
- **SUCHE** (blaue Taste): Hier können Sie über eine virtuelle Tastatur nach Sendern suchen.

8.14.2. Videotext

Videotext ist ein kostenloser Service, der von den meisten Fernsehstationen ausgestrahlt wird und aktuelle Informationen bezüglich Nachrichten, Wetter, Fernsehprogrammen, Aktienkursen, Untertiteln und anderen Themen bietet. Ihr TV-Gerät bietet viele nützliche Funktionen für die Bedienung des Videotextes sowie Multipage-Text, Unterseitenspeicherung oder schnelle Navigation.

Der Videotext lässt sich auch über die Taste **TEXT** aufrufen.



Manche Sender bieten einen digitalen und analogen Videotext an. Um den analogen Videotext anzeigen zu lassen, muss die Taste **TEXT** zweimal gedrückt werden.

Sobald Sie den Videotext aufgerufen haben, erscheinen rechts verschiedene Optionen. Diese schließen sich nach einer gewissen Zeit automatisch, können mit der Taste **OK** aber wieder aufgerufen werden.

- **VIDEOTEXT:** Anpassen der Videotextdarstellung. Nachdem Sie den analogen Videotext aufgerufen haben, drücken Sie die Taste **TEXT** oder **OK** einmal zur transparenten Darstellung, zweimal zur kleinen Darstellung mit TV-Bildvorschau oder dreimal, um den Videotext zu schließen.
- **INDEX:** Wählen Sie die Indexseite aus, die eine Liste des Videotextinhalts enthält.
- **SEITE HOCH:** Im Videotext nach oben scrollen.
- **SEITE RUNTER:** Im Videotext nach unten scrollen.
- **EINFRIEREN:** Das aktuelle Bild der Videotext-Anzeige einfrieren/stoppen
- **EINBLENDEN:** keine Funktion
- **UNTERSEITE:** Manche Videotextseiten beinhalten Unterseiten. Am unteren Bildrand wird z. B. **1/3** angezeigt. Die Unterseiten werden im Abstand von ca. einer halben Minute nacheinander eingeblendet. Sie können die Unterseiten auch selbst aufrufen, indem Sie die Taste **◀ ▶** drücken.
- **ABBRECHEN:** Schließen der Videotext-Anzeige.
- **Farbtasten:** Wenn farbige Texteinträge eingeblendet sind, können Sie diese Inhalte anwählen. Wählen Sie die entsprechende Farbe und drücken Sie **OK**.
- **Zifferntasten:** Geben Sie die gewünschte Videotextseite als dreistellige Nummer direkt mit den Zifferntasten ein. Der Videotextzähler sucht solange, bis die gewählte Seitennummer gefunden ist.

8.14.3. Aufnahme

Über diese Option können Sie eine Aufnahme des aktuellen Programms starten. Nähere Informationen hierzu finden Sie im Kapitel „PVR-Aufnahme“ auf S.21.



Zur Aufnahme von Sendungen müssen Sie über einen USB-Anschluss ein USB-Speichermedium anschließen (z.B. eine externe Festplatte).

8.14.4. Timeshift

Diese Option erlaubt Ihnen, das aktuelle Programm anzuhalten und anschließend zeitversetzt weiterzuschauen. Während die Sendung angehalten wird läuft im Hintergrund eine temporäre Aufnahme, die Sie dann nach Wunsch starten können.



Zur Timeshift-Aufnahme von Sendungen müssen Sie über einen USB-Anschluss ein USB-Speichermedium anschließen (z.B. eine externe Festplatte).

- ▶ Wählen Sie diese Option und drücken Sie die Taste **OK**, um die Timeshift-Aufnahme zu starten. Das TV-Bild pausiert anschließend.
- ▶ Drücken Sie anschließend die Taste **▶||**, um die virtuellen Medientasten aufzurufen.

Mit Hilfe der Medientasten können Sie die Aufnahme- und Wiedergabe direkt bedienen.

●	Hierüber starten Sie eine PVR-Aufnahme.
▶	Mit dieser Taste starten Sie die Timeshift-Aufnahme. Anschließend können Sie mit der gleichen Taste die Timeshift-Aufnahme abspielen und die Sendung zeitversetzt anschauen.
■	Beenden Sie die Timeshift-Wiedergabe und kehren Sie in den nicht zeitversetzten TV-Betrieb zurück.
◀◀	Aktivieren Sie mit dieser Taste während der Wiedergabe den langsamen bzw. schnellen Rücklauf in verschiedenen Geschwindigkeitsstufen: x1/2, x1/4, x2, x4, x8, x16
▶▶	Aktivieren Sie mit dieser Taste während der Wiedergabe den langsamen bzw. schnellen Vorlauf in verschiedenen Geschwindigkeitsstufen: x1/2, x1/4, x2, x4, x8, x16



Wenn Sie die virtuellen Medientasten mit der Taste **▶||** aufrufen, können Sie die Timeshift Aufnahme direkt mit der Option **|| ▶** starten.

8.14.5. Senderliste

Die Senderliste können Sie auch bei laufendem TV-Betrieb mit der Taste **OK** oder **CH.LIST** öffnen.

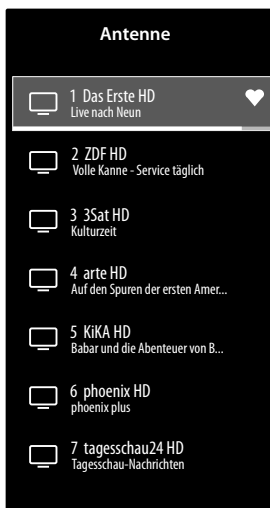

- ▶ Mit den Tasten **▲ ▼** können Sie die aufgeführten Sender anwählen und mit der Taste **OK** aufrufen.
- ▶ Wenn Sie die Taste **◀** drücken können Sie folgende Einstellungen vornehmen:
 - **ALLE** : Alle verfügbaren Sender inklusive der VIDAA Internet-Sender (Internet-Anschluss benötigt) werden aufgeführt.
 - **FAV 1 - 4** : Aufrufen der Favoritenlisten 1 - 4.
 - **ANTENNE / KABEL / SATELLIT**: Wählen der gewünschten Senderliste für Antennen-, Kabel- oder Satellitenempfang. Hier sind keine VIDAA Internet-Sender verfügbar.
 - Zusätzlich können die Senderlisten folgender Kategorien aufgeführt werden: **FILME, UNTERHALTUNG, SPORT, NACHRICHTEN, KINDER, MUSIK**.

8.14.6. Info

Über diese Option können Sie das Programminformationsmenü zum aktuellen Programm aufzurufen.

8.14.7. Kanalfilter

Folgende Filteroptionen stehen Ihnen hier für die aktuelle Senderliste zur Verfügung:

FILTER (gelbe Taste): hier haben Sie noch einmal die Möglichkeit, die Filteroptionen, wie zuvor beschrieben, zu verwenden.

8.14.8. HbbTV

Aktivieren/Deaktivieren Sie hier die HbbTV-Option.

HbbTV (Hybrid Broadcast-Breitband-TV) ermöglicht eine inhaltliche Verknüpfung von Rundfunk- und Internet-Inhalten, die gewöhnlich mit Hilfe der roten Farbtaste der Fernbedienung sichtbar geschaltet wird.

Dienste über HbbTV schließen herkömmliche Rundfunk-TV-Kanäle, Catch-Up-Fernsehen, Video-On-Demand, EPG, interaktive Werbung, Personalisierung, Abstimmungen, Spiele, Soziale Netzwerke und andere Multimedia-Anwendungen mit ein.

HbbTV-Anwendungen sind nur abrufbar, wenn der Rundfunksender diese Signale ausstrahlt und eine Internet-Verbindung am TV-Gerät besteht. Sowohl der Umfang als auch die Bedienung unterscheiden sich je nach Programm und Sender.

Ob ein Sender HbbTV-Anwendungen anbietet, wird durch eine kurze Einblendung im Bildschirm angezeigt. Die genaue Form und die Position ist von den einzelnen Anwendungen abhängig. Mit der roten Farbtaste öffnen und schließen Sie die Anwendungsseiten. Das Navigieren innerhalb der Anwendungen erfolgt über die Farbtasten der Fernbedienung, kann aber je nach Programm und Sendung variieren. Beachten Sie die Meldungen innerhalb der Anwendungen.

8.14.9. Benutzerhandbuch

Öffnen Sie hier die Elektronische Bedienungsanleitung. Es werden Ihnen zahlreiche Beschreibungen angeboten, die für den TV-Betrieb relevant sind.



Um die aktuelle Version der Elektronische Bedienungsanleitung zu nutzen, ist eine Internet-Verbindung erforderlich.

8.14.10. Bildseitenformat

Direkter Link zu **ALLE EINSTELLUNGEN > BILD > BILDSEITENFORMAT**

8.14.11. Digitaler Audioausgang

Direkter Link zu **ALLE EINSTELLUNGEN > TON > EINSTELLUNGEN AUDIOAUSGABE > DIGITALER AUDIOAUSGANG**

9. HDMI- und AV-Menü

Wenn Sie als Quelle HDMI oder AV gewählt haben, stehen Ihnen einige, Live-TV-betreffende Optionen nicht zur Verfügung.

Für HDMI und AV steht folgendes, zusätzliches Menü zur Verfügung:

9.1. Spielemodus

Direkter Link zu **EINSTELLUNGEN > BILD > SPIELE-EINSTELLUNGEN > SPIELEMODUS**

Aktivieren/Deaktivieren Sie den Spielmodus: **EIN, AUS, AUTOMATISCH**. Bei aktiviertem Spielemodus wird die Latenzzeit reduziert.

10. PVR-Aufnahme



Zur Aufnahme von Sendungen müssen Sie über einen USB-Anschluss ein USB-Speichermedium anschließen (z.B. eine externe Festplatte).

Sie haben die Möglichkeit, auf verschiedenen Wegen Aufnahmen und Erinnerungen für Sendungen zu programmieren.

- **Über die Programminformationen:** Drücken Sie im TV-Betrieb die Taste ◀ oder ▶, um das Programminformationsmenü des aktuell gewählten Senders aufzurufen. Um für die aktuelle Sendung eine Aufnahme zu programmieren, wählen Sie das Kamearasymbol und drücken Sie **OK**. Sie können alternativ über die Programminformationen ⓘ die Option **AUFNAHME** aufrufen. Für die folgende Sendung können Sie zusätzlich noch einen Erinnerungs-Timer programmieren.
- **Über die Programmübersicht (EPG):** Drücken Sie im TV-Betrieb die Taste und wählen Sie die Option **PROGRAMMÜBERSICHT** oder drücken Sie im TV-Betrieb die Taste **EPG**, um die Programmübersicht aller Sender aufzurufen. Wählen Sie eine Sendung und drücken Sie **OK**.
- **Über das TV-Menü:** Drücken Sie im TV-Betrieb die Taste und wählen Sie die Option **AUFNAHME**. Über diesen Weg können nur Aufnahmen programmiert werden.
- **Über die Medientaste:** Drücken Sie im TV-Betrieb die Taste und wählen Sie mit der Taste ▲ das Aufnahmesymbol ●. Über diesen Weg können nur Aufnahmen für den aktuell gewählten Sender programmiert werden.

AUFNAHME

- ▶ Wählen Sie **AUFNAHME** und drücken Sie **OK**. Folgende Optionen stehen Ihnen hier zur Verfügung:
- **AUFNAHMEMODUS:** Wählen Sie hier den gewünschten Aufnahmemodus.

Aufnahmemodus **ZEIT:** hier können Sie folgende Einstellungen vornehmen:

- **DATUM:** hier können Sie Datum der Aufnahme manuell eingeben.
- **STARTZEIT:** hier können Sie die Startzeit der Aufnahme manuell eingeben.
- **ENDZEIT:** hier können Sie die Endzeit der Aufnahme manuell eingeben.



Start- und Endzeit der betreffenden Sendung sind automatisch voreingestellt und müssen nicht zwingend angepasst werden.

- **WIEDERHOLEN:** wählen Sie hier einen Wiederholungsmodus.
 - **EINMAL:** die Aufnahme wird einmalig durchgeführt.
 - **TÄGLICH:** die Aufnahme wird täglich zur selben Zeit durchgeführt.

- **MO BIS FR:** die Aufnahme wird an den Werktagen Montags bis Freitags zur selben Zeit durchgeführt.
- **SA BIS SO:** die Aufnahme wird jedes Wochenende (Samstags und Sonntags) zur selben Zeit durchgeführt.
- **WÖCHENTLICH:** die Aufnahme wird jede Woche zur gleichen Zeit durchgeführt.

Aufnahmemodus **PROGRAMM:** in diesem Aufnahmemodus können Sie keine manuelle Zeitanpassung vornehmen. Start- und Endzeit richten sich nach den Senderinformationen. Die Option **WIEDERHOLEN** steht Ihnen hier auch zur Verfügung.

- ▶ Wählen Sie schließlich **SPEICHERN** und drücken Sie **OK**, um die PVR-Aufnahme zu speichern. Wenn die gewählte Sendung aktuell schon läuft, startet die Aufnahme direkt. Sobald eine Aufnahme automatisch startet, schaltet das Gerät zum entsprechenden Sender.

ERINNERUNG

Wenn das gewählte Programm noch in der Zukunft liegt, können Sie eine Erinnerung programmieren. Es erscheint dann zur programmierten Zeit ein Hinweis auf dem Bildschirm mit der Option **ANSEHEN**. Wählen Sie diese und drücken Sie **OK**, um direkt zu dem entsprechenden Programm zu wechseln. Dieser Hinweis schließt sich nach einigen Sekunden automatisch.

- ▶ Wählen Sie **ERINNERUNG** und drücken Sie **OK**. Folgende Optionen stehen Ihnen hier zur Verfügung:
- **STARTZEIT:** hier können Sie die Startzeit der Erinnerung manuell eingeben.
- **WIEDERHOLEN:** wählen Sie hier einen Wiederholungsmodus.
 - **EINMAL:** die Erinnerung wird einmalig durchgeführt.
 - **TÄGLICH:** die Erinnerung wird täglich zur selben Zeit durchgeführt.
 - **MO BIS FR:** die Erinnerung wird an den Werktagen Montags bis Freitags zur selben Zeit durchgeführt.
 - **SA BIS SO:** die Erinnerung wird jedes Wochenende (Samstags und Sonntags) zur selben Zeit durchgeführt.
 - **WÖCHENTLICH:** die Erinnerung wird jede Woche zur gleichen Zeit durchgeführt.
- ▶ Wählen Sie schließlich **SPEICHERN** und drücken Sie **OK**, um die Erinnerung zu speichern.



Wenn Sie im TV-Betrieb mit der Taste das TV-Menü aufrufen, finden Sie dort alle bestehenden und alle geplanten Aufnahmen. Unter **AUFNAHMELISTE** können Sie die Liste aller Aufnahmen und Erinnerungen aufrufen.

10.1. Verwendung der Multimedia-Anschlüsse

HINWEIS!

Beschädigungsgefahr!

Fehlbedienung kann zu Beschädigung der verwendeten Geräte führen.

- Lesen Sie vor der Verkabelung und Inbetriebnahme unbedingt auch die Gebrauchsanleitungen der anzuschließenden Geräte. Achten Sie darauf, dass während der Verkabelung alle Geräte ausgeschaltet sind.

HINWEIS!

Beschädigungsgefahr!

Wenn Stecker und Buchsen falsch zusammengeführt werden, kann es zu Beschädigungen an den Kontakten kommen.

- Achten Sie darauf, dass Stecker und entsprechende Buchsen genau zusammen passen, um eine Beschädigung der Kontakte zu vermeiden. Durch die Anordnung der Kontakte passen manche Stecker nur in einer Position in die Buchse.

10.1.1. AV

Die AV-Übertragung (Composite) funktioniert über drei Cinch-Anschlüsse, wobei einer das Videosignal (gelb) und zwei das Stereo-Audiosignal (rot/weiß) übertragen. Verwenden Sie hierfür ein handelsübliches AV-Kabel.

- ▶ Verbinden Sie den AV-Ausgang des Wiedergabegerätes mit dem AV-Eingang des TV-Gerätes.

10.1.2. HDMI

HDMI (High Definition Multimedia Interface) ist eine Schnittstelle für digitale Bild- und Tonübertragung. Sie ist die qualitativ beste Übertragungsart und kann ab Version 2.0 auch Ultra HD-Auflösung wiedergeben. Verwenden Sie hierfür handelsübliche HDMI-Kabel:

- ▶ Verbinden Sie die entsprechenden HDMI-Anschlüsse der verwendeten Geräte mit einem HDMI-Kabel.

10.1.3. HDMI ARC (Audio Return Channel)

Wenn Sie ein TV-Gerät als Signalempfänger UND Signalquelle (zur Übertragung des Tonsignals an einen Audio-Receiver) verwenden wollen, müssen Sie den HDMI2-Anschluss mit Audio-Rückführungskanal (ARC - Audio Return Channel) verwenden. Die HDMI-Verbindung zum TV-Gerät funktioniert dann in beide Richtungen. Es können von einem Videogerät Bild- und Tonsignale empfangen und zusätzlich das Tonsignal des TV-Geräts über den Audio Return Channel an den Audio Receiver gesendet werden.

- ▶ Verbinden Sie das Videogerät (z.B. BluRay-Player) über HDMI mit dem Audio Receiver.
- ▶ Verbinden Sie den Audio Receiver über HDMI/ARC mit dem TV-Gerät.
- ▶ Achten Sie darauf, dass die Lautsprechersteuerung des TV-Geräts auf den externen Verstärker geroutet ist.

10.1.4. HDMI CEC (Consumer Electronics Control)

CEC ist die Abkürzung für Consumer Electronics Control. Wenn Sie verschiedene Geräte über CEC-fähige HDMI-Anschlüsse miteinander verbinden, können Sie gewisse Funktionen des gesamten HDMI-Netzwerks mit einer Fernbedienung steuern (z.B. Standby- oder Record-Funktionen):

- ▶ Verbinden Sie alle Geräte über CEC-fähige HDMI-Anschlüsse mit HDMI-Kabeln. Die HDMI-Anschlüsse Ihres TV-Gerätes sind alle CEC-fähig.
- ▶ Achten Sie darauf, dass die CEC-Funktionen für alle Anschlüsse aktiviert sind und alle Geräte entsprechend eingebunden werden.

10.1.5. USB

Über einen USB-Anschluss können Sie Speichermedien wie USB-Sticks oder externe Festplatten anschließen und auslesen. Verwenden Sie hierfür ein passendes USB-Kabel. Falls ein entsprechendes USB-Kabel im Lieferumfang enthalten ist, verwenden Sie bitte dieses (z.B. bei Festplatten). Achten Sie immer auf die Stromaufnahme der verwendeten USB-Speichermedien und verwenden Sie entsprechend passende USB-Anschlüsse.

- ▶ Verbinden Sie die entsprechenden USB-Anschlüsse der Geräte mit einem passenden USB-Kabel. Verwenden Sie nach Möglichkeit kein USB-Verlängerungskabel, da es hier, abhängig von der Spannung, zu Problemen führen könnte.

10.1.6. SPDIF

SPDIF (Sony-/Phillips Digital Interface) ist eine Schnittstelle zur Übertragung von digitalen Stereo- oder Mehrkanal-Audiosignalen zwischen verschiedenen Geräten. Für gewöhnlich wird das digitale Audiosignal über einen koaxialen (Cinch) oder einen optischen Anschluss ausgegeben. Ihr TV-Gerät verfügt über einen optischen SPDIF-Anschluss. Verwenden Sie hierfür ein handelsübliches, optisches SPDIF-Kabel.

- ▶ Verbinden Sie die SPDIF-Anschlüsse der verwendeten Geräte mit einem entsprechenden SPDIF-Kabel.

10.1.7. LAN

Sie haben die Möglichkeit, das TV-Gerät über den LAN-Anschluss mit dem Internet zu verbinden und somit Online-Inhalte (z.B. Streaming-Dienste) über das Gerät in Anspruch zu nehmen.

- ▶ Verbinden Sie den LAN-Anschluss des TV-Gerätes unter Verwendung eines Netzkabels (Ethernet-Kabel) mit Ihrem Netzwerk bzw. Router.
- ▶ Nehmen Sie alle notwendigen Netzwerkeinstellung an den Geräten vor.

10.1.8. Kopfhörerausgang (Headphones Out)

Der Kopfhöreranschluss dient zum Anschluss eines Kopfhörers mit Stereo-Miniklinkenanschluss.

- ▶ Verbinden Sie den Kopfhörer mit der Stereo-Miniklinkenbuchse des Geräts.



GEFAHR VON HÖRSCHÄDEN!

Um eine mögliche Schädigung des Hörsinns zu verhindern, vermeiden Sie das Hören bei großer Lautstärke über lange Zeiträume.

- Stellen Sie die Lautstärke vor der Wiedergabe auf den niedrigsten Wert ein.
- Starten Sie die Wiedergabe und erhöhen Sie die Lautstärke auf den Pegel, der für Sie angenehm ist.

11. Bedienung

11.1. Programmauswahl

Um ein Programm auszuwählen, drücken Sie entweder eine der Tasten **CH-/+** an der Fernbedienung, verwenden Sie die Richtungstasten **▲** und **▼** oder wählen Sie das Programm über eine Zifferntaste direkt an.

Für eine zwei- oder dreistellige Nummer drücken Sie die Zifferntasten in entsprechender Reihenfolge.

- ▶ Durch Drücken der Taste **OK** auf der Fernbedienung können Sie die Programmliste aufrufen, mit den Tasten **▲** und **▼** das Programm auswählen und mit **OK** aufrufen.

11.2. Toneinstellungen

- ▶ Mit den Lautstärketasten **VOL-/+** an der Fernbedienung erhöhen oder verringern Sie die Lautstärke.
- ▶ Um den Ton ganz aus- und wieder einzustellen, drücken Sie die Taste Stummschaltung.

11.3. Quelle wählen

- ▶ Mit der Taste (**SOURCE**) wählen Sie die Eingänge der angeschlossenen Geräte.

TV CHANNELS	TV-Betrieb (es werden Antennen-, Kabel- und Satellitensignale wiedergegeben)
AIRPLAY	Bildschirm Spiegelung von Apple-Geräten
USB (nur verfügbar bei angeschlossenem USB-Gerät)	USB-Speichermedium
HDMI1	HDMI-Eingang 1 (kann für ARC genutzt werden)
HDMI2	HDMI-Eingang 2
HDMI3	HDMI-Eingang 3
AV	Audio-/Video-Eingang (AV)
BILDSCHIRM-FREIGABE	Wiedergabe von Inhalten eines anderen Zuspieldgeräts (z. B. Smartphone oder Tablet)
INHALTSFREIGABE	Netzwerkdienst zum Datenaustausch zwischen Geräten

- ▶ Wählen Sie mit den Richtungstasten die gewünschte Quelle und bestätigen Sie Ihre Wahl mit der Taste **OK**.



Bei aktivierter CEC Funktion könnten ggf. die HDMI Quellen vom Zuspieldgerät umbenannt werden. Die Fernbedienung des TV-Geräts steuert die angeschlossenen Geräte.

12. Multi Media Player

Wenn Sie einen USB-Datenträger an das TV-Gerät anschließen, können Sie Fotos, Musik oder Videos wiedergeben.

- ▶ Drücken Sie die Taste (**SOURCE**) und wählen Sie das USB-Laufwerk als Quelle aus. Alle angeschlossenen USB-Laufwerke werden hier angezeigt. Der Multi Media Player wird nun geöffnet.

Hinweise zur USB Nutzung

- ▶ Unter Umständen sind bestimmte Arten von USB-Geräten (MP3-Player) mit diesem Smart-TV nicht kompatibel.
- ▶ Schließen Sie das USB-Gerät direkt an.
- ▶ Benutzen Sie kein separates Kabel, da Kompatibilitätsprobleme entstehen können.
- ▶ Ziehen Sie das USB-Gerät nicht ab, während eine Datei wiedergegeben wird.



HINWEIS!

Beschädigungsgefahr!

Schnelles und mehrmaliges An- und Abstecken von USB-Geräten ist gefährlich und kann zu physischen Schäden am USB-Gerät und besonders am Smart-TV führen.

- Sie sollten insbesondere nicht mehrmals schnell hintereinander das USB-Gerät einstecken und wieder abziehen.

Alle Ordner und abspielbaren Daten werden im Multi Media Player angezeigt. Mit den Richtungstasten **◀ ▶ ▲ ▼** navigieren Sie im Media Player. Mediendateien lassen sich mit der Taste **OK** öffnen.

12.1. Hauptmenü des Media Players

Nachdem Sie wie oben beschrieben auf den Media Player zugegriffen haben, gelangen Sie in das Hauptmenü. Sie können hier über eine Textsuche direkt nach Dateien suchen, die Darstellung ändern (**RASTER** oder **LISTE**) und die Art der Anordnung verändern (alphabetisch (**NAME**), nach zuletzt geänderten Daten (**DATEN GEÄNDERT**) oder nach Dateigröße (**GRÖSSE**)). Zusätzlich stehen Ihnen die nachstehenden Auswahlmöglichkeiten zur Verfügung:

- **ALLE MEDIEN** - es werden alle Mediendateien angezeigt
- **FOTO** - es werden nur Fotodateien angezeigt
- **VIDEO** - es werden nur Videodateien angezeigt
- **MUSIK** - es werden nur Musikdateien angezeigt
- **AUFGENOMMEN** - es werden nur über die PVR-Funktion aufgenommene Dateien angezeigt

- ▶ Navigieren Sie anschließend durch die Ordner und suchen Sie die gewünschten Mediendateien. Folgende Tastenfunktionen stehen Ihnen hier zur Verfügung:

Richtungstasten ◀ ▶ ▲ ▼	Navigieren durch die Ordnerstruktur.
OK	Auswählen der Ordner und Starten der Dateien
EXIT	Verlassen des Media Players
☰	Wiedergabelisten erstellen.

12.1.1. Video

Wählen Sie ein Video aus und drücken Sie die Taste **OK**, um es zu starten. Durch erneutes Drücken von **OK** wird die Wiedergabe unterbrochen und durch nochmaliges Drücken wieder fortgesetzt. Mit den Richtungstasten ◀ ▶ der Fernbedienung kann während der Wiedergabe in 10 Sekunden-Schritten vor- und zurückgespult werden. Folgende Funktionen können mit der Fernbedienungstaste ▶|| aufgerufen und für die Video-Wiedergabe verwendet werden:

	Wiedergabe des angewählten Videos unterbrechen. Drücken Sie hierfür die Taste OK .
▶	Wiedergabe des angewählten Videos starten. Drücken Sie hierfür die Taste ▲.
◀◀	Schneller Rücklauf (x2, x4, x8, x16). Drücken Sie hierfür die Taste ◀.
▶▶	Schneller Vorlauf (x2, x4, x8, x16). Drücken Sie hierfür die Taste ▶.
■	Stoppen der Wiedergabe. Drücken Sie hierfür die Taste ▼.

Folgende Funktionen werden aufgerufen, wenn Sie während der Wiedergabe die Fernbedienungstaste ▼ oder **OK** drücken:

◀	Wählen Sie mit den Richtungstasten diese Option und drücken Sie OK . Sie wechseln daraufhin zum vorherigen Video.
▶	Wiedergabe des angewählten Videos starten/unterbrechen. Drücken Sie hierfür die Taste OK .
▶	Wählen Sie mit den Richtungstasten diese Option und drücken Sie OK . Sie wechseln daraufhin zum nächsten Video.
...	Aufrufen des Menüs ☰.
▼	Wiedergabeliste öffnen

Wenn Sie während der Wiedergabe die Option ☰ neben den Medientasten anwählen, erscheinen folgende Optionen:

- **ZOOM-MODUS**: Wählen Sie den gewünschten Zoom-Modus
- **DREHEN** (nicht bei allen Videoformaten verfügbar): Dreht das gewählte Video um 90 Grad wahlweise gegen/im Uhrzeigersinn
- **WIEDERHOLEN-MODUS**: Stellen Sie eine Wiederholung der Videos ein
- **ABSPIELGESCHWINDIGKEIT**: Hier können Sie die Abspielgeschwindigkeit erhöhen.
- **INFORMATIONEN**: Zeigt Informationen zur angezeigten Videodatei an
- **WIEDERGABELISTE**: Zeigt die Wiedergabeliste der Videos an

12.1.2. Foto

Folgende Funktionen können für die Foto-Wiedergabe verwendet werden:

Richtungstaste ◀	Vorheriges Foto
Richtungstaste ▶	Nächstes Foto
Richtungstaste ▲	Aufrufen zusätzlicher Optionen, wie mit der Taste OK (siehe unten)
Richtungstaste ▼	Aufrufen zusätzlicher Optionen, wie mit der Taste OK (siehe unten)

Drücken Sie während der Wiedergabe **OK**, um folgende Optionen aufzurufen:

- **ZOOM**: Vergrößert/verkleinert das angezeigte Bild
- **DREHEN**: Dreht das gewählte Bild um 90 Grad wahlweise gegen/im Uhrzeigersinn
- **DIASHOW**: Starten/Stoppen Sie die Diashow
- **HINTERGRUNDMUSIK**: Wählen Sie aus Ihren Dateien eine oder mehrere Musikdateien aus, die als Hintergrundmusik verwendet werden. Wählen Sie zusätzlich einen Wiederholungsmodus.

Wenn Sie während der Wiedergabe die Option ☰ neben den Medientasten anwählen, erscheinen folgende Optionen:

- **ZOOM-MODUS**: Wählen Sie den gewünschten Zoom-Modus
- **WIEDERHOLEN-MODUS**: Stellen Sie eine Wiederholung der Fotos ein.
- **INTERVALL**: Bestimmen Sie die Anzeigedauer eines Fotos während der Diashow
- **ANIMATION**: Wählen Sie die Art des Überblendens während der Diashow
- **INFORMATIONEN**: Zeigt Informationen zur angezeigten Fotodatei an
- **WIEDERGABELISTE**: Zeigt die Wiedergabeliste der Fotos an

12.1.3. Musik

Folgende Funktionen können für die Musik-Wiedergabe verwendet werden:

	Wählen Sie mit den Richtungstasten diese Option und drücken Sie OK . Sie wechseln daraufhin zum vorherigen Musiktitel.
	Wiedergabe des angewählten Musiktitels starten/unterbrechen.
	Wählen Sie mit den Richtungstasten diese Option und drücken Sie OK . Sie wechseln daraufhin zum nächsten Musiktitel.
WIEDERHOLEN-MODUS	Stellen Sie eine Wiederholung der Musiktitel ein und drücken Sie OK : ALLE WIEDERHOLEN, WIEDERHOLEN DER AKTUELLEN DATEI, ZUFALLSGENERATOR, KEINE WIEDERHOLUNG
...	Aufrufen des Menüs .

Wenn Sie während der Wiedergabe die Option neben den Medientasten anwählen, erscheinen folgende Optionen:

- **INFORMATIONEN**: Zeigt Informationen zur angezeigten Musikdatei an
- **WIEDERGABELISTE**: Zeigt die Wiedergabeliste der Musiktitel an

12.1.4. Aufgenommen

Wählen Sie eine PVR-Aufnahme aus und drücken Sie die Taste **OK**, um es zu starten. Mit den Richtungstasten der Fernbedienung kann während der Wiedergabe in 10 Sekunden-Schritten vor- und zurückgespult werden. Folgende Funktionen können mit der Fernbedienungstaste aufgerufen und für die Video-Wiedergabe verwendet werden:

	Wiedergabe des angewählten PVR-Videos unterbrechen. Drücken Sie hierfür die Taste OK .
	Wiedergabe des angewählten PVR-Videos starten. Drücken Sie hierfür die Taste .
	Schneller Rücklauf (x2, x4, x8, x16). Drücken Sie hierfür die Taste .
	Schneller Vorlauf (x2, x4, x8, x16). Drücken Sie hierfür die Taste .
	Stoppen der Wiedergabe. Drücken Sie hierfür die Taste .

Folgende Funktionen können während der Wiedergabe mit der Fernbedienungstaste oder **OK** aufgerufen und für die Video-Wiedergabe verwendet werden:

	Wiedergabe des angewählten PVR-Videos unterbrechen/starten. Drücken Sie hierfür die Taste OK .
--	---

	Schneller Rücklauf (x2, x4, x8, x16). Wählen Sie diese Option mit den Tasten aus und drücken Sie OK .
	Schneller Vorlauf (x2, x4, x8, x16). Wählen Sie diese Option mit den Tasten aus und drücken Sie OK .
	Wählen Sie mit den Tasten diese Option und drücken Sie OK . Sie wechseln daraufhin zum vorherigen PVR-Video.
	Wählen Sie mit den Tasten diese Option und drücken Sie OK . Sie wechseln daraufhin zum nächsten PVR-Video.
...	Aufrufen des Menüs .

Wenn Sie während der Wiedergabe die Option neben den Medientasten anwählen, erscheinen folgende Optionen:

- **AUDIOSPRACHE**: Wählen Sie die gewünschte Audiosprache aus
- **UNTERTITEL**: Aktivieren Sie die gewünschten Untertitel
- **ZOOM-MODUS**: Wählen Sie den gewünschten Zoom-Modus
- **WIEDERHOLEN-MODUS**: Stellen Sie eine Wiederholung der PVR-Videos ein
- **STARTPOSITION FÜR DIE WIEDERGABE**: Geben Sie hier eine Startposition ein, von der das PVR-Video starten soll
- **INFORMATIONEN**: Zeigt Informationen zur angezeigten PVR-Video datei an
- **WIEDERGABELISTE**: Zeigt die Wiedergabeliste der PVR-Videos an

12.2. Bildschirmfreigabe

Mit der integrierten Cast-Technologie können Sie Inhalte von Ihrem Mobilgerät direkt auf das TV-Gerät übertragen. Wenn Ihr Mobilgerät über die Cast-Funktion verfügt, können Sie über WLAN den Bildschirm Ihres Mobilgeräts auf das TV-Gerät spiegeln.

- ▶ Wählen Sie die Option zur Bildschirmdarstellung (z. B. Smart View) auf Ihrem Mobilgerät. Verfügbare Geräte in der Umgebung werden erkannt und aufgelistet.
- ▶ Wählen Sie Ihr TV-Gerät aus der Liste aus und tippen Sie darauf, um die Verbindung herzustellen. Der Bildschirm Ihres Mobilgeräts wird daraufhin vom TV-Gerät angezeigt.
- ▶ Sie können den Netzwerknamen Ihres TV-Geräts über das Menü **EINSTELLUNGEN > VERBINDUNG > TV-NAME** abrufen. Sie können hier auch den Namen des Geräts ändern.



Cast funktioniert unter Android und iOS. Stellen Sie sicher, dass Ihr Mobilgerät mit demselben Netzwerk verbunden ist wie das TV-Gerät. Die Menüoptionen und Bezeichnungen für die Cast-Funktion auf Ihrem Mobilgerät können je nach Marke unterschiedlich sein oder sich ändern. Informationen zur Cast-Funktion finden Sie im Handbuch Ihres Mobilgeräts.

13. Menü Home





Um die Vorzüge Ihres VIDAA-Fernsehgeräts nutzen zu können, muss Ihr TV-Gerät mit dem Internet verbunden sein. Schließen Sie das TV-Gerät über eine Internetverbindung an ein Heimnetzwerk an. Sie können Ihr TV-Gerät über WLAN oder LAN verbinden. Weitere Informationen zur Internetverbindung finden Sie im Kapitel **Erstmaliges Einschalten des Geräts** oder in der Menübeschreibung **VERBINDUNG > NETZWERK**.

- ▶ Um das Home-Menü während des Betriebs aufzurufen, drücken Sie die Taste  (Home-Taste) auf der Fernbedienung.

Im Home-Menü werden alle vorinstallierten Apps und die von Ihnen installierten Anwendungen angezeigt und können von hier gestartet werden.



Abhängig von Ihrer TV-Einrichtung und Ihrer Länderauswahl bei der Ersteinrichtung kann das Home-Menü verschiedene Elemente enthalten.

- ▶ Um eine App zu starten, wählen Sie diese mit den Richtungstasten     aus und drücken Sie **OK**.















Auf der linken Seite des Bildschirms werden folgende Optionen angezeigt:

- **Konto:** Hier können Sie sich über ein bestehendes VIDAA-Konto anmelden oder ein neues Konto erstellen.
- **Suche:** Mit der Lupe können Sie über eine virtuelle Tastatur einen Suchbegriff eingeben.
- **Kinder:** Hier können Sie kindgerechte Inhalte aufrufen.
- **Spiel:** Über diese Option können Sie Spiele-Apps aufrufen.
- **Benachrichtigungen:** Hier können Sie Benachrichtigungen einsehen und bearbeiten.
- **Live TV:** Über diese Option gelangen Sie in den Life TV-Betrieb
- **Einstellungen:** Über diese Option rufen Sie das Menü **EINSTELLUNGEN** auf.

Zusätzlich können Sie über die Eingangswahloption  die Eingangsquelle wählen.

13.1. Menü Einstellungen

13.1.1. Im Menü navigieren

- ▶ Wählen Sie im Home-Menü mit den Richtungstasten     die Option **EINSTELLUNGEN** oder drücken Sie während des TV-Betriebs die Taste  und wählen Sie **ALLE EINSTELLUNGEN**. Drücken Sie anschließend **OK**.
- ▶ Mit den Richtungstasten   wählen Sie die Hauptmenüs aus.
- ▶ Mit den Richtungstasten   wählen Sie die Untermenüs der Hauptmenüs.
- ▶ Drücken Sie die Taste **OK**, um die gewählte Option des Untermenüs aufzurufen.
- ▶ Mit den Richtungstasten   wählen Sie die Optionen aus einem Menü.
- ▶ Mit der Taste **BACK** kommen Sie jeweils einen Menüschritt und ins Hauptmenü zurück.
- ▶ Mit den Richtungstasten     stellen Sie einen gewünschten Wert ein oder treffen eine andere Auswahl.
- ▶ Mit der Taste **EXIT** schließen Sie das Menü.

Bitte beachten Sie, dass sich je nach Voreinstellung das Menü automatisch schließt, wenn für eine bestimmte Zeit keine Taste bedient wurde.



Aufgrund möglicher technischer Änderungen können die hier beschriebenen Menüs von denen auf Ihrem Bildschirm abweichen. Je nachdem, welche Quelle Sie gewählt haben, sind nicht alle Menüs verfügbar.

13.1.2. Menü Bild

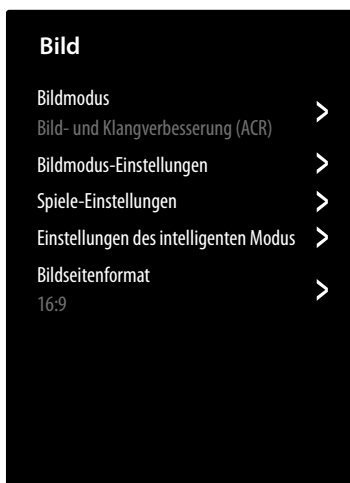

BILDMODUS

Bildmodus wählen: **STANDARD, BILD- UND KLANGVERBESSERUNG (ACR), KINO, ENERGIESPARMODUS, DYNAMISCH, SPORT**

BILDMODUS EINSTELLUNGEN

- **BILDEINSTELLUNGEN ANWENDEN**
Entscheiden Sie, ob die Einstellungen nur auf die aktuell gewählte oder auf alle Eingangsquellen angewendet werden soll.
- **HINTERGRUNDBELEUCHTUNG**
Hintergrundbeleuchtung verringern bzw. erhöhen (Skala 0 - 100)
- **HELLIGKEIT**
Helligkeit verringern bzw. erhöhen (Skala 0 - 100)
- **KONTRAST**
Kontrast verringern bzw. erhöhen (Skala 0 - 100)
- **FARBESÄTTIGUNG**
Farbstärke verringern bzw. erhöhen (Skala 0 - 100)
- **SCHÄRFE**
Schärfe verringern bzw. erhöhen (Skala 0 - 100)

ERWEITERTE EINSTELLUNGEN

HELLIGKEIT

DYNAMISCHE STEUERUNG DER HINTERGRUNDBELEUCHTUNG	Wählen Sie einen Wert für die Hintergrundbeleuchtung: AUS, NIEDRIG, HOCH.
ADAPTIVER KONTRAST	Diese Funktion passt die Beleuchtung an das Videomaterial an, um eine tiefere Schwarz- und Weißwahrnehmung zu ermöglichen. Wählen Sie zwischen AUS, NIEDRIG, MITTEL und HOCH.
DYNAMISCHER HDMI-BEREICH (nur bei HDMI)	Einstellen des Dynamikbereichs des HDMI-Signals: AUTOMATISCH, LIMIT, VOLL

GAMMA-EINSTELLUNG	Wählen Sie hier die gewünschte Gamma-Einstellung für Ihre Räumlichkeit: 1.8 / 2.0 / 2.2 / 2.4 / 2.6 / BT.1886
--------------------------	--

FARBE

FARBTEMPERATUR	Farbton wählen: WARM1, WARM2, STANDARD, KÜHL. Zusätzlich können Sie Rot-, Grün- und Blautöne individuell einstellen.
-----------------------	---

FARBTUNER	Führen Sie mit dieser Funktion eine Feinabstimmung der Farbe durch. Diese muss aktiviert sein, damit Veränderungen an den Optionen FARBE, FARBTON, SÄTTIGUNG und HELLIGKEIT vorgenommen werden können. Mit WIEDERHERSTELLEN DER FARBTUNER-EINSTELLUNGEN können Sie die Einstellungen wieder zurücksetzen.
------------------	--

WEISSABGLEICH	Diese Funktion kalibriert die Farbtemperatur in detaillierte Graustufen. Die Graustufengleichmäßigkeit wird dadurch verbessert. Diese Funktion erlaubt die Bearbeitung des Offsets und der Verstärkung von Rot-, Grün- und Blauanteilen.
----------------------	--

BLAUFILTER	Aktivieren/Deaktivieren Sie die Reduzierung der Blauanteile des Lichts.
-------------------	---

KLARHEIT

RAUSCHREDUZIERUNG	Mit dieser Funktion können Sie das Bildrauschen verringern und die Bildqualität bei schwachem Analogsignal verbessern. Wählen Sie zwischen AUS, NIEDRIG, MITTEL und HOCH.
--------------------------	---

DIGITALE RAUSCH-UNTERDRÜCKUNG	Die digitale Rauschunterdrückung entfernt Bildrauschen in komprimierten Videodaten für eine erhöhte Bildqualität. Wählen Sie zwischen AUS, NIEDRIG, MITTEL und HOCH .
--------------------------------------	---

OVERSCAN (nicht verfügbar bei HDMI)

Aktivieren/Deaktivieren Sie die automatische Anpassung des Bildformats an das Eingangssignal.

– **AKTUELLEN MODUS ZURÜCKSETZEN**

Hier können Sie die Bildeinstellungen auf die Werkseinstellung zurücksetzen.

SPIELE-EINSTELLUNGEN

– **SPIELMODUS** (nur bei HDMI und AV verfügbar)

Aktivieren/Deaktivieren Sie den Spielmodus:

EIN, AUS. Bei aktiviertem Spielmodus wird die Latenzzeit reduziert.

EINSTELLUNGEN DES INTELLIGENTEN MODUS

– **KI-BILDOPTIMIERUNG**

Dynamisch Bildoptimierung aktivieren/deaktivieren.

BILDSEITENFORMAT

Stellen Sie hier das Bildseitenformat ein: **AUTOMATISCH, 16:9, 4:3, 21:9** (nur HDMI), **FILM ZOOM, PUNKT-ZU-PUNKT** (nur HDMI: entspricht der 1:1-Darstellung))

13.1.3. Menü Ton

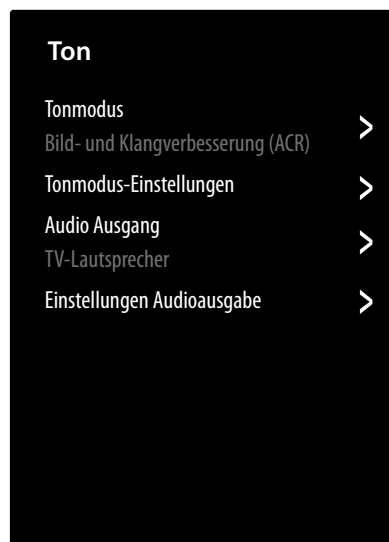

TONMODUS

Wählen Sie hier den gewünschten Modus: **STANDARD, BILD- UND KLANGVERBESSERUNG (ACR), KINO, MUSIK, SPRACHE, NACHTMODUS, SPORT**. Diese Option ist nicht verfügbar, wenn Sie einen Kopfhörer anschließen.

TONMODUS-EINSTELLUNGEN

– **AUDIOEINSTELLUNGEN ÜBERNEHMEN**

Entscheiden Sie, ob die Einstellungen nur auf die aktuell gewählte oder auf alle Eingangsquellen angewendet werden soll. Diese Option ist nicht verfügbar, wenn Sie einen Kopfhörer anschließen.

– **EQUALIZER**

Hier können Sie eine individuelle Klangeinstellung im Frequenzbereich von **100 HZ, 250 HZ, 600 HZ, 1 KHZ, 2.5 KHZ, 6 KHZ** und **10 KHZ** vornehmen. Zusätzlich können Sie die Einstellungen auf die Werkseinstellung zurücksetzen. Diese Option ist nicht verfügbar, wenn Sie einen Kopfhörer anschließen.

– **EINRICHTUNG BEI WANDMONTAGE**

Aktivieren/Deaktivieren Sie die Wall Mount Setup-Option zur verbesserten Tonwiedergabe bei an der Wand montierten Geräten. Diese Option ist nicht verfügbar, wenn Sie einen Kopfhörer anschließen.

– **AUTOMATISCHE LAUTSTÄRKEREGLUNG**

Diese Funktion stellt den Ton so ein, dass zwischen den Programmen ein konstanter Ausgangspegel erhalten bleibt. Deaktiviert hören Sie die Originallautstärken. Aktiviert hören Sie eine gleichmäßige Lautstärke. Diese Option ist nicht verfügbar, wenn Sie einen Kopfhörer anschließen.

– **AKTUELLEN MODUS ZURÜCKSETZEN**

Hier können Sie die Bildeinstellungen auf die Werkseinstellung zurücksetzen.

AUDIO AUSGANG

Wählen Sie den gewünschten Audioausgang:

TV-LAUTSPRECHER, ARC, SPDIF

EINSTELLUNGEN AUDIOAUSGABE

- **BALANCE**
Stellen Sie die Balance zwischen dem linken und rechten Lautsprecher (Skala -50 und + 50) ein. Diese Option ist nur bei aktivierten TV-Lautsprechern verfügbar.
- **BILD-TON-SYNCHRONISATION**
Nutzen Sie diese Option, um Zeitversatz zwischen dem Ton- und Bildsignal zu kompensieren. Diese Option ist nur bei aktivierten TV-Lautsprechern verfügbar.
- **DIGITALER AUSGANG**
(nur verfügbar bei ARC und SPDIF)
Stellen Sie hier den Audiotyp für den Digitalausgang ein.
- **DIGITALE TON-VERZÖGERUNG**
(nur verfügbar bei ARC und SPDIF)
Stellen Sie hier eine Verzögerung der Digitalausgabe ein.
- **HDMI-EARC**
(nur verfügbar bei aktivierter ARC-Funktion)
Aktivieren/Deaktivieren Sie die eARC-Funktion.
- **VERBESSERTER SPRACHVERSTÄNDLICHKEIT**
Aktivieren/Deaktivieren Sie die Option zur optimierten Sprachverständlichkeit.

13.1.4. Menü Verbindung

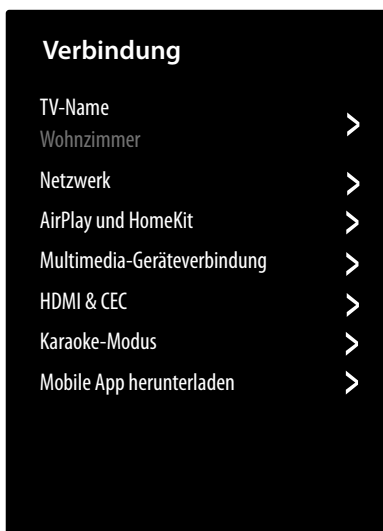

TV-NAME

Hier können Sie den Namen des TV-Geräts ändern

NETZWERK

- **NETZWERKKONFIGURATION**
VERBINDUNGSTYP
Wählen Sie mit ◀ ▶ den Netzwerktyp **WLAN**, **ETHERNET** oder **AUS**.

ETHERNET: Im Ethernet-Modus wird die LAN-Internet-Verbindung automatisch hergestellt. Unter **IP-EINSTELLUNGEN** können Sie die Einstellung **DHCP** oder **MANUELL** wählen. Haben Sie **MANUELL** angewählt, können Sie die Daten für **IP-ADRESSE**, **NETZMASKE**, **GATEWAY**, **DNS-SERVER 1** und **DNS-SERVER 2** manuell mit Hilfe der Richtungstasten ◀ ▶ ▲ ▼ und der Zifferntasten eingeben können. Sie können auch **OK** drücken und anschließend über eine virtuelle Tastatur die Werte eingeben.

WLAN: Im WLAN-Modus erscheint eine Übersicht aller verfügbarer Netzwerke. Treffen Sie eine Auswahl mit den Tasten ▲ ▼ und bestätigen Sie mit der Taste **OK**. Sollte für ein Netzwerk ein Passwort erforderlich sein, erscheint daraufhin eine virtuelle Tastatur, wo Sie dieses mit Hilfe den Richtungstasten ◀ ▶ ▲ ▼ und der Taste **OK** eingeben können. Nach Eingabe des Passworts wählen Sie auf der Tastatur **OK** und bestätigen Sie mit der Taste **OK**.

Folgende Optionen stehen hier zur Verfügung:

AKTUALISIEREN

Es wird erneut nach verfügbaren WLAN-Netzwerken gesucht.

ERWEITERTE EINSTELLUNGEN

PIN: Router-Verbindung anhand eines generierten PIN-Codes. Zur Verbindung geben Sie den angezeigten Code in Ihrem Router ein.

PBC: WPS Schnellverbindung über ein WLAN. Halten Sie die WPS-Taste an Ihrem Router gedrückt und bestätigen mit der Taste **OK**. Daraufhin wird die WPS-Verbindung hergestellt.

IP-EINSTELLUNGEN: Wählen Sie hier die Einstellung **DHCP** oder **MANUELL**. Hier können Sie die gleichen Einstellungen vornehmen, wie in den Ethernet **IP-EINSTELLUNGEN**.

HINZUFÜGEN

Drücken Sie **OK** und geben Sie hier die SSID-Adresse über eine virtuelle Tastatur manuell ein. Wählen Sie anschließend unter **SICHERHEIT** die gewünschten Einstellungen und wählen Sie **VERBINDEN**, um die WLAN-Netzwerkverbindung herzustellen.

– INTERNETVERBINDUNG

Nutzen Sie diese Option, um die Internetverbindung zu testen und Netzwerkinformationen abzurufen.

– WAKE ON CAST

Aktivieren/Deaktivieren der Wake On Cast-Funktion. Bei aktivierter Funktion schaltet sich das TV-Gerät aus dem Standby-Modus automatisch ein, sobald ein anderes Gerät versucht, Inhalte auf das Gerät zu übertragen (Cast-Funktion).

– WAKE ON WLAN

Aktivieren/Deaktivieren der Wake On WLAN-Funktion (WoWLAN). Diese ermöglicht das Einschalten des Smart-TVs über ein anderes Gerät. Beide Geräte müssen hierfür über WLAN mit dem gleichen

Netzwerk verbunden sein. Das Gerät zur Fernsteuerung muss einmalig mit dem eingeschalteten TV-Gerät verbunden werden. Die Steuerung funktioniert daraufhin nur, wenn sich das TV-Gerät im Standby-Modus befindet.

– **WAKE ON LAN**

Aktivieren/Deaktivieren der Wake On LAN-Funktion (WoL). Die Funktionsweise ist identisch mit der Wake On WLAN-Option.

AIRPLAY UND HOMEKIT

– **AIRPLAY**

Die Apple AirPlay-Technologie ermöglicht Ihnen, Inhalte wie Filme oder Serien von einem Apple-Gerät (iPhone, iPad etc.) auf den Fernseher zu streamen oder auch den Bildschirm dieser Geräte zu spiegeln.

AIRPLAY

Aktivieren/Deaktivieren Sie hier die AirPlay-Funktion.

CODE ANFORDERN

Fordern Sie über diese Funktion einen QR-Code zur Verbindung Ihres Apple-Geräts mit dem TV-Gerät an. Scannen Sie anschließend den QR-Code mit dem betreffenden Apple-Gerät, um die Verbindung herzustellen. Bestimmen Sie, ob dies nur bei der ersten Verbindung oder bei jeder erneuten Verbindung passieren soll. Wenn gewünscht, können Sie stattdessen auch ein Passwort einrichten.

UNTERTITEL UND ERWEITERTE UNTERTITEL

Nehmen Sie hier Einstellungen für die Darstellung von Untertiteln vor:

ERWEITERTE UNTERTITEL	Aktivieren/Deaktivieren Sie hier die erweiterten Untertitel für Hörbeeinträchtigte.
TEXT	Bestimmen Sie die Schriftart, Schriftgröße und Schriftfarbe der Untertitel
HINTERGRUND	Bestimmen Sie die Farbe und die Deckkraft des Untertitelhintergrunds.
ERWEITERT	Bestimmen Sie Deckkraft, Kantenstil und Hervorhebung des Untertiteltextes.



Sie können für jeder dieser Optionen auch die Einstellungen des gestreamten Inhalts anwählen, so dass entsprechend diese entsprechend übernommen werden (**STILEINSTELLUNGEN DES VIDEOS**).

ÜBER AIRPLAY

Hier finden Sie Informationen zur AirPlay-Version, App-Version, App-Engine und Streaming-Engine. Zusätzlich finden Sie folgende Optionen:

AIRPLAY-PROTOKOLLE	Bei aktivierter Funktion werden Benutzerdaten an den Apple übermittelt, um Produkte und Dienste zu verbessern.
ANALYSE	Hier werden Ergebnisse der AirPlay-Protokolle aufgeführt.
ANMERKUNGEN	Hier finden Sie Erklärungen zu Nutzungsbedingungen, Vervielfältigung, Verbreitung etc.

– **ZURÜCKSETZEN**

GEKOPPELTE GERÄTE ZURÜCKSETZEN

Gekoppelte Geräte können über diese Funktion entkoppelt werden.

– **HOMEKIT**

Die Apple HomeKit-Technologie ermöglicht Ihnen die Steuerung des TV-Geräts über ein Apple-Gerät (iPhone, iPad etc.) beispielsweise über die Home-App oder Siri.

KONFIGURIEREN

Wählen Sie diese Option und scannen Sie den angezeigten QR-Code mit ihrem Apple-Gerät, um das TV-Gerät mit diesem zu koppeln und in ein Heimnetzwerk einzubinden.

MULTIMEDIA-GERÄTEVERBINDUNG

Verwalten Sie hier die Verbindungen mit anderen mobilen Endgeräten, wie Smartphones und Computer.

– **INHALTSFREIGABE**

Aktivieren Sie diese Option, um z. B. Videos oder andere Inhalte von einem externen Gerät auf Ihrem TV-Gerät wiedergeben zu können.

HDMI & CEC

– **CEC-STEUERUNG**

Aktivieren/deaktivieren Sie die CEC-Steuerung.

– **AUTOMATISCHE ABSCHALTUNG**

Aktivieren/deaktivieren Sie diese Option, um alle über CEC verbundenen Geräte zusammen mit dem TV-Gerät abzuschalten.

– **GERÄT AUTOMATISCH EINSCHALTEN**

Aktivieren/deaktivieren Sie diese Option, um alle über CEC verbundenen Geräte zusammen mit dem TV-Gerät einzuschalten.

– **AUTOMATISCHE EINSCHALTUNG**

Aktivieren/deaktivieren Sie diese Option, wenn das TV-Gerät bei Einschalten eines über CEC verbundenen Geräts ebenfalls eingeschaltet werden soll.

– **CEC-GERÄTELISTE**

CEC fähige Geräte, die über einen HDMI Anschluss mit dem TV-Gerät verbunden sind, werden hier aufgeführt.

KARAOKE-MODUS

Der Karaoke-Modus funktioniert in Verbindung mit YouTube, Spotify und Apple Music.

– **KARAOKE-MODUS**

Aktivieren/Deaktivieren Sie den Karaoke-Modus.

– **MIKROFON**

Wählen Sie den Mikrofonanschluss (**AV-MIKROFON** oder **USB-MIKROFON**). Wenn möglich, nutzen Sie ein USB-Mikrofon, um eventuelle Inkompatibilitäten mit AV-Mikrofonen zu vermeiden. Bei der Verwendung des AV-Anschlusses nutzen Sie bitte einen entsprechenden Mikrofonadapter und schließen Sie diesen an die Tonanschlüsse (rot/weiss) des AV-Adapters an.

– **MIKROFONLAUTSTÄRKE**

Stellen Sie hier die Mikrofonlautstärke ein.

MOBILE APP HERUNTERLADEN

Über diese Option können Sie die Mobile App auf Ihr Mobilgerät installieren, um das TV-Gerät damit zu steuern. Scannen Sie hierfür den QR Code.

13.1.5. Menü Sender

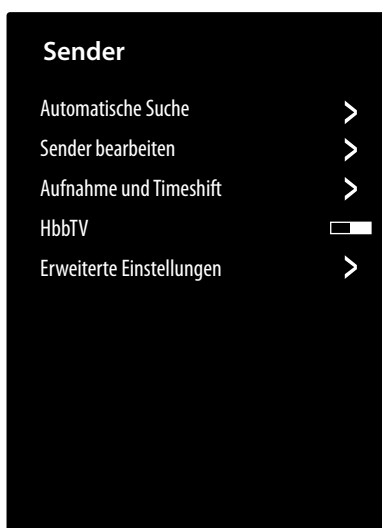

AUTOMATISCHE SUCHE

Hier können Sie eine erneute Sendersuche starten. Die Vorgehensweise ist dieselbe, wie in Kapitel „TV-Empfang einrichten“ auf S. 14 beschrieben.

SENDER BEARBEITEN

In der Senderverwaltung finden Sie verschiedene Optionen zur Bearbeitung von Senderlisten.

– **ANTENNE / KABEL / SATELLIT**

Hier können Sie die aktuell gewählte Senderliste bearbeiten.

– **PUBLIC VALUE**

Hier können Sie die vorgefertigte Senderliste bearbeiten, die anhand Ihrer zuvor angegebenen Postleitzahl erstellt wird.

– **FAV 1 - 4**

Sie haben die Möglichkeit, vier verschiedene Favoritenlisten zu erstellen. Wählen Sie hierfür die gewünschte Liste an und drücken Sie **OK**. Über die Funktion **SENDER HINZUFÜGEN** können Sie nun aus der aktuellen Senderliste die gewünschten Sender den entsprechenden Favoritenliste zuordnen. Eine Filter- und Suchfunktion (Gelbe Taste **FILTER** / Blaue Taste **SUCHE**) erleichtert Ihnen die Suche nach den Sendern.

– **AUF USB EXPORTIEREN**

Wählen Sie diese Option und drücken Sie **OK**, wenn Sie die aktuelle Senderliste extern auf ein USB-Laufwerk speichern wollen, um sie z. B. auf einem anderen Gerät zu laden.



Die Senderliste kann nur auf ander VIDAA-TV-Geräte übertragen werden.

– **VON USB IMPORTIEREN**

Wählen Sie diese Option und drücken Sie **OK**, wenn Sie eine Senderliste von einem externen USB-Laufwerk auf das TV-Gerät spielen wollen.

AUFNAHME UND TIMESHIFT

An den folgenden Optionen können Sie Einstellungen für PVR- und Timeshift-Aufnahmen vornehmen.

– **EINSTELLUNG**

Wählen Sie aus der Geräteliste das gewünschte USB-Laufwerk, das für die PVR- oder Timeshift-Aufnahme verwendet werden soll.

– **VORLAUFZEIT**

Bestimmen Sie, um wieviele Minuten eine Aufnahme früher beginnen soll, um eventuelle Zeitplanabweichungen auszugleichen.

– **NACHLAUFZEIT**

Bestimmen Sie, um wieviele Minuten eine Aufnahme später beendet werden soll, um eventuelle Zeitplanabweichungen auszugleichen.

– **DAUERHAFT TIMESHIFT**

Aktivieren Sie diese Funktion, wenn das aktuelle Programm automatisch im Hintergrund aufgenommen werden soll. Schließen Sie dafür ein geeignetes externes Aufnahmemedium an.

– **FESTPLATTE FORMATIEREN**

Über diese Funktion können Sie angeschlossene Aufnahmemedien formatieren.



Beachten Sie, dass durch das Formatieren alle auf dem Speicher befindlichen Daten gelöscht werden.

HBBTV

Aktivieren/deaktivieren Sie die HbbTV-Funktion.

ERWEITERTE EINSTELLUNGEN

– **MANUELLE SUCHE**

Diese Option wird zur direkten Eingabe von Sender- oder Satellitentransponderdaten o.ä. verwendet.

MANUELLE DIGITAL TV-SUCHE

Geben Sie hier alle notwendigen Daten für die Suche nach digitalen Sendern der entsprechenden Empfangsart ein.

MANUELLE ANALOG TV-SUCHE

Geben Sie hier alle notwendigen Daten für die Suche nach analogen Sendern ein.

– SENDERLISTE AUTOMATISCH AKTUALISIEREN

Aktivieren Sie diese Funktion, wenn die Senderliste automatisch aktualisiert werden soll, sobald der Inhaberteilnehmer Änderungen vornimmt.

– PROGRAMMÜBERSICHT AUTOMATISCH AKTUALISIEREN

Wählen Sie diese Option und drücken Sie **OK**. Aktivieren Sie nun die Option **PROGRAMM AUTOMATISCH AKTUALISIEREN**, wenn Programmdateien der Programmübersicht (EPG) über Nacht im Standby-Modus aktualisiert werden sollen. Über die Option **SENDER AUSWÄHLEN** können Sie bestimmen, für welche Sender die Programmdateien aktualisiert werden.

– CI+ MODULEINSTELLUNGEN

Wenn Sie kostenpflichtige Kanäle anschauen möchten, müssen Sie sich zuvor bei einem entsprechenden Anbieter anmelden. Nach der Anmeldung erhalten Sie von Ihrem Anbieter ein Conditional Access Module (CA-Modul) und eine spezielle Karte. Hinweise zu den Einstellungen finden Sie in der mit dem Modul gelieferten Dokumentation.

Installieren Sie die CI-Komponenten auf folgende Weise in Ihrem Fernsehgerät:

- ▶ Schalten Sie das Fernsehgerät aus und ziehen Sie den Netzstecker.
- ▶ Setzen Sie zunächst das CI-Modul in den Steckplatz an der Seite des Smart-TVs ein. Anschließend stecken Sie die Karte ein.



Beachten Sie, dass Sie das CI Modul nur einsetzen oder herausnehmen dürfen, wenn das Gerät vom Stromnetz getrennt ist.

! HINWEIS!

Beschädigungsgefahr!

CI-Modul oder Fernsehgerät können beschädigt werden, falls Sie versuchen, das CI-Modul mit Gewalt einzuschieben.

- Das CI-Modul muss richtig herum eingesetzt werden; falsch herum lässt es sich nicht einschieben.
- Verbinden Sie das Fernsehgerät mit der Stromversorgung, schalten Sie es ein und warten Sie einen Moment, bis die Karte erkannt wird.

Die Optionen **COMMON INTERFACE**, **PIN CI-MODUL** und **CAM-PROFILSUCHE** können in diesem Menü bearbeitet werden. Der Inhalt und die Nutzungsmöglichkeiten sind jedoch abhängig vom verwendeten CI-Modul.

Wenn kein Modul eingesteckt ist, wird **KEIN CI-MODUL ERKANNT** auf dem Bildschirm angezeigt.



In Abhängigkeit des verwendeten Moduls kann das Aussehen und die Bedienung des Menüs variieren.

– DIGITALER VIDEOTEXT

Wählen Sie die gewünschte Teletext-Dekodierung.

13.1.6. Menü Barrierefreiheit

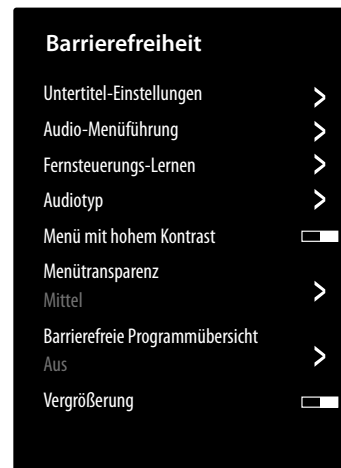

UNTERTITEL-EINSTELLUNGEN

Nehmen Sie hier Einstellungen für die Digital TV-Untertitelwiedergabe vor.

– UNTERTITEL

Aktivieren/Deaktivieren Sie die Untertitelfunktion.

– PRIMÄRER UNTERTITEL

Wählen Sie die gewünschte Sprache für die Digital-TV Untertitel.

– SEKUNDÄRER UNTERTITEL

Wählen Sie eine zweite Sprache für die Digital-TV Untertitel. Diese Sprache wird dann verwendet, wenn die erste Sprache nicht verfügbar ist.

– SPEICHERUNG DER UNTERTITEL-EINSTELLUNGEN

Wenn Sie diese Option aktivieren, werden die Einstellungen für den aktuell gewählten Sender gespeichert.

AUDIO-MENÜFÜHRUNG

Aktivieren Sie diese Option, um die begleitenden Audiobeschreibungen für die Menüführung zu aktivieren.

– LAUTSTÄRKE

Lautstärke der Audiobeschreibung erhöhen/verringern (Skala 0 - 100).

– SPRACHE

Wählen Sie die gewünschte Sprache der Audiobeschreibung.

– GESCHWINDIGKEIT

Wählen Sie die Geschwindigkeit der Audiobeschreibung: **LANGSAM, NORMAL, SCHNELL, SEHR SCHNELL**

– TONHÖHE

Wählen Sie die Tonhöhe der Audiobeschreibung (Skala 0 - 100).

– FOKUSSIERTE SPRACHFÜHRUNG

Aktivieren/Deaktivieren Sie die automatische Absenkung der Programmlautstärke während der Audiobeschreibung.

FERNSTEUERUNGS-LERNEN

Diese Option bietet Ihnen Audioerklärungen zu den Tasten der Fernbedienung. Rufen Sie diese mit **OK** auf und drücken Sie die entsprechende Taste, zu der Sie eine Erklärung benötigen. Halten Sie die Taste \leftarrow gedrückt, um diese Option zu verlassen.



Als Sprache ist hierfür Englisch voreingestellt. Im Menü **BARRIEREFREIHEIT > AUDIO-MENÜFÜHRUNG > SPRACHE** können Sie für diese Funktion eine andere Sprache wählen.

AUDIOTYP

Nehmen Sie hier für Sehgeschädigte Einstellungen an der Audioausgabe vor.

– AUDIOTYP

NORMAL: Wählen Sie diese Einstellung, wenn Sie keine Bedienungshilfe benötigen.

AUDIO DISKRIPTION: Wählen Sie diese Option, wenn Sie zusätzliche Audio Beschreibungen benötigen.

GESPROCHENE UNTERTITEL: Aktivieren Sie diese Funktion, wenn die Untertitel einer Sendung hörbar sein sollen. Die entsprechenden Informationen müssen vom jeweiligen Sender bereitgestellt werden.

ZUSÄTZLICHES AUDIO: Wenn der Sender spezielle Signale für Hörgeschädigte überträgt, können Sie diese Funktion aktivieren, um diese Signale zu empfangen. Die entsprechenden Informationen müssen vom jeweiligen Sender bereitgestellt werden.

– AUDIOFORMAT

Wählen Sie das gewünschte Audioformat **STEREO** oder **MULTI-KANAL**.

– ÜBERBLENDREGLER

Nehmen Sie hier Einstellungen zur Audiooptimierung von Sprach- und Geräuschesignal vor.

GRUNDTON MAXIMAL: Das Geräuschesignal ist maximal lauter als das Sprachsignal.

GRUNDTON LAUTER: Das Geräuschesignal wird etwas lauter wiedergegeben als das Sprachsignal.

AUSGEGLICHEN: Sprach- und Geräuschesignale werden bei dieser Einstellung gleich laut wiedergegeben.

SPRACHAUSGABE LAUTER: Das Sprachsignal wird etwas lauter wiedergegeben als das Geräuschesignal.

SPRACHAUSGABE MAXIMAL: Das Sprachsignal ist maximal lauter als das Geräuschesignal.

MENÜ MIT HOHEM KONTRAST

Aktivieren Sie diese Funktion, wenn das Menü zur besseren Sichtbarkeit mit höherem Kontrast dargestellt werden sollen.

MENÜTRANSPARENZ

Wählen Sie hier die gewünschte Menütransparenz aus: **HOCH, MITTEL, AUS**

BARRIEREFREIE PROGRAMMÜBERSICHT

Aktivieren/Deaktivieren Sie hier die vergrößerte Darstellung der Programmübersicht (EPG).

VERGRÖßERUNG

Aktivieren/Deaktivieren Sie hier die Bildschirmvergrößerung.

13.1.7. Menü System

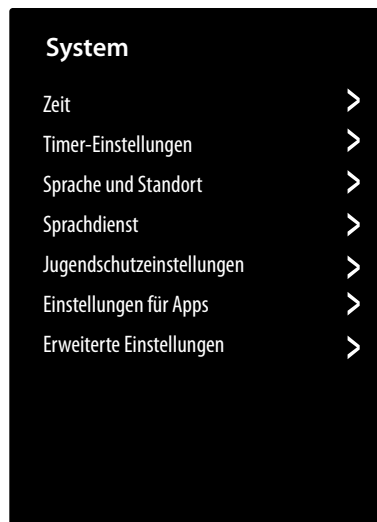

ZEIT

– ZEITFORMAT

Wählen Sie das gewünschte Format für die Zeitanzeige.

– DATUM/UHRZEIT

Aktivieren Sie die Option **AUTOMATISCHE SYNCHRONISATION**, wenn Datum und Uhrzeit automatisch über das Netzwerk aktualisiert werden soll. Deaktivieren Sie diese Option, wenn Sie die Einstellungen manuell vornehmen wollen. In diesem Falle können dann unter **DATUM** und **ZEIT** die gewünschten Einstellungen vorgenommen werden.

– ZEITZONE

Wählen Sie hier die gewünschte Zeitzone. Wählen Sie **AUTOMATISCH**, wenn diese sich automatisch aktualisieren soll.

– SOMMERZEIT

Aktivieren/Deaktivieren Sie die Sommerzeit. Wählen Sie die Option **ÜBER TV SIGNAL SYNCHRONISIEREN**, damit sie sich automatisch, analog zum TV-Signal aktiviert/deaktiviert.

TIMER-EINSTELLUNGEN

– SLEEP-TIMER

Bestimmen Sie eine Zeit, nach der das Gerät automatisch ausgeschaltet wird. Wählen Sie **BENUTZERDEFINIERT**, um eine individuelle Zeiteinstellung vorzunehmen. Wählen Sie **AUS**, um die Funktion zu deaktivieren.

– EINSCHALT-TIMER

Bestimmen Sie eine Uhrzeit, zu der das Gerät automatisch eingeschaltet wird. Dieser Timer kann einmalig (**EINMAL**) oder wöchentlich (**WÖCHENTLICH**) angewendet werden. In der Option **WÖCHENTLICH** können Sie die betreffenden Wochentage definieren.

– AUSSCHALT-TIMER

Bestimmen Sie eine Uhrzeit, zu der das Gerät automatisch ausgeschaltet wird. Dieser Timer kann einmalig (**EINMAL**) oder wöchentlich (**WÖCHENTLICH**) angewendet werden. In der Option **WÖCHENTLICH** können Sie die betreffenden Wochentage definieren.

– MENÜ-TIMEOUT

Bestimmen Sie eine Zeit, nach der das Menü ausgeschaltet wird, wenn bis dahin keine Bedienung erfolgt ist.

– AUTOMATISCHER RUHEZUSTAND

Bestimmen Sie eine Zeit, nach der das Gerät automatisch ausgeschaltet wird, wenn bis dahin keine Bedienung erfolgt ist. Wählen Sie **AUS**, um die Funktion zu deaktivieren.

– AUTO-STANDBY BEI SIGNALVERLUST

In der Einstellung **15 MINUTEN** schaltet das Gerät nach Ablauf dieser Zeitspanne in den Standby-Modus, wenn es kein Signal empfängt. Wählen Sie **AUS**, um die Funktion zu deaktivieren.

SPRACHE UND STANDORT

Bestimmen Sie Ihren Standort und wählen Sie die Sprache für folgende Optionen:

- **STANDORT**
- **POSTLEITZAHL**
- **MENÜSPRACHE**
- **AUDIOSPRACHE**

SPRACHDIENST

Wählen Sie hier den Sprachassistenten **VIDAA VOICE** aus und richten Sie ihn entsprechend ein.

JUGENDSCHUTZEINSTELLUNGEN

Sollten Sie unter **SYSTEM-PIN** ein Passwort vergeben haben, müssen Sie dieses hier eingeben. Andernfalls müssen Sie mit Aufrufen der Jugendschutzeinstellungen ein Passwort vergeben.

– SPERRE

Aktivieren/Deaktivieren Sie die Kindersicherung.

– SPERRZEIT

Geben Sie hier die Start- und Endzeit der Sperre ein. In der Option **WÖCHENTLICH** können Sie die betreffenden Wochentage definieren.

– SENDESPERRE

Wählen Sie die Sender aus, die gesperrt werden sollen.

– INHALTSSPERRE

Wählen Sie, ob bestimmte Sendungen gemäß der Altersfreigabe des Senders gesperrt werden sollen. Hier können Sie ein individuelles Kindesalter angeben (3 - 18 Jahre). In der Einstellung **ALLE SPERREN** werden alle Altersbegrenzungen und Sendungen entsprechend gesperrt. In der Einstellung **ALLE ANSEHEN** ist die Inhaltssperre deaktiviert.

– EINGANG SPERREN

Wählen Sie Eingänge des Geräts aus, die gesperrt werden sollen.

– APP BLOCKIEREN

Wählen Sie Anwendungen aus, die blockiert werden sollen.

– WEBSEITE BLOCKIEREN

Wählen Sie Internet-Seiten aus, die blockiert werden sollen.

– ALTERSFREIGABE-PIN

Hier können Sie für die Jugendschutzeinstellungen ein neues Passwort vergeben. Geben Sie hier das neue Passwort ein und bestätigen Sie dieses.



Sollten Sie Ihr Passwort vergessen haben, können Sie dieses mit dem Sperrpasswort **0532** erneuern.

– AUF STANDARD ZURÜCKSETZEN



Hier können Sie die Jugendschutzeinstellungen auf Werkseinstellung zurücksetzen.

Mit den Jugendschutzeinstellungen wird auch das vergessene Passwort zurückgesetzt.

EINSTELLUNG FÜR APPS

– CACHE LÖSCHEN

Hier können Sie Benutzerdaten und temporäre Dateien für Browser und Anwendungen löschen.

– COOKIES LÖSCHEN

Hier können Sie Cookies für Browser und Anwendungen löschen.

– NICHT VERFOLGEN

Aktivieren/Deaktivieren Sie die HbbTV/Internet Tracking-Option. Bei aktivierter Funktion erlauben Sie die Auswertung Ihres HbbTV/Internet-Verhaltens, um den Service optimal an Ihre Vorlieben anzupassen. Wenn Sie das nicht wünschen, deaktivieren Sie diese Funktion.

– PRIME VIDEO

Hier können Sie das Gerät aus dem Amazon Prime Video-Konto entfernen.

– NETFLIX

Hier können Sie das Gerät aus dem Netflix-Konto entfernen.

ERWEITERTE EINSTELLUNGEN

– SCHNELLES EINSCHALTEN

Aktivieren/deaktivieren Sie die Schnellstartfunktion.

– EINSCHALTMODUS

Bestimmen Sie, in welchem Modus das Gerät schalten soll, wenn es vom Netz getrennt und wieder angeschlossen wird

EINSCHALTEN: Das Gerät schaltet direkt in den aktiven Betrieb

STANDBY: Das Gerät schaltet in den Standby-Modus

LETZTER MODUS: Das Gerät schaltet in den zuletzt genutzten Modus, bevor es vom Netz getrennt wurde.

– STANDARD-STARTSEITE

Bestimmen Sie, ob bei Einschalten des Geräts der Startbildschirm oder die zuletzt gewählte Quelle angezeigt wird.

– VIDAA ART EINSTELLUNGEN

Bestimmen Sie die Zeitspanne, nach deren Ablauf der Bildschirmschoner aktiviert werden soll. Zudem können Sie die gewünschte Bildquelle einstellen.

– AUSSCHALT-VORHANG

Bestimmen Sie, wie schnell sich der Ausschaltvorhang bei Ausschalten des Geräts schließen soll (1 - 5 Sekunden). Bei der Einstellung **AUS** ist der Vorhang deaktiviert und das Gerät schaltet sofort aus.

– AUTOMATISCHE ERKENNUNG DES SPORTMODUS

Aktivieren Sie diese Option, wenn Ihr Gerät bei Programmen vom Typ „Sport“ den Bild- und Tonmodus automatisch auf die Einstellung **SPORT** ändern soll.

– BENUTZER-MODUS

Wählen Sie die Einstellung **HEIMMODUS** aus.



Die Option **HÄNDLERMODUS** ist nur für den Einsatz in Geschäften vorgesehen. Der Energieverbrauch ist höher und zahlreiche Einstellungen werden regelmäßig zurückgesetzt.

– VERBESSERTE ANZEIGEEINSTELLUNGEN

Nehmen Sie hier Einstellungen zum verbesserten Anzeigedienst von VIDAA vor (Automatische Erkennung von Inhalten - ACR).

– PERSONALISIERTE WERBUNG

Aktivieren/Deaktivieren Sie die Option zur Anzeige personalisierter Werbung.

– PERSONALISIERTE EMPFEHLUNGEN

Aktivieren/Deaktivieren Sie die personalisierten Empfehlungen, um Inhalte zu entdecken, die Ihren Interessen entsprechen.

13.1.8. Menü Support



GERÄTEINFORMATIONEN

Aufrufen von Geräteinformationen (z. B. Geräte-ID, Software-Version etc.)

FIRMWARE-AKTUALISIERUNG

Hier können Sie Einstellungen zur Aktualisierung der Firmware vornehmen.

– AUTOMATISCHE AKTUALISIERUNG

Aktivieren Sie diese Option, wenn sich die Firmware automatisch aktualisieren soll.

– NACH AKTUALISIERUNGEN SUCHEN

Über diese Option können Sie nach aktualisierter Firmware suchen.

– USB-AKTUALISIERUNG

Über diese Option können Sie die Aktualisierung über ein USB-Speichermedium vornehmen.

ELEKTRONISCHE BEDIENUNGSANLEITUNG

Aufrufen der elektronischen Bedienungsanleitung.

SELBSTDIAGNOSE

Folgende Testfunktionen finden Sie unter dieser Option:

– NETZWERKSTATUS

Aufrufen aller Informationen zur Netzwerkverbindung.

– NETZWERK-VERBINDUNGSTEST

Prüfen Sie den Status der Netzwerkverbindung.

– INTERNET-GESCHWINDIGKEITSTEST

Führen Sie Geschwindigkeitstests mit Drittanbieter-Internetseiten durch.

– EINGANG VERBINDUNGSTEST

Testen Sie die Eingangsverbindungen der externen Quellen.

– GERÄTESTATUS

Aufrufen von Gerätestatusinformationen (z. B. Geräte-ID, Betriebsdauer etc.).

– SIGNALINFORMATION

Anzeige zahlreicher Signalinformationen des aktuellen Programms.

HAFTUNGSAUSSCHLUSS UND DATENSCHUTZBESTIMMUNGEN

Hier können folgende Informationen abgerufen und Einstellungen vorgenommen werden.

– DATENWEITERGABE, DATENSCHUTZ UND EULA

Hier können Sie Ihre Zustimmung zu den entsprechenden Vereinbarungen bearbeiten, wodurch Smart-Funktionen Ihres Geräts aktiviert bzw. deaktiviert werden können.

– OPEN-SOURCE-LIZENZ

Hier können Sie Einsicht in die Open-Source-Lizenz-Erklärung bezüglich der verwendeten Open-Source-Anwendungen nehmen.

– BENUTZERDATEN ENTFERNEN

Über diese Funktion werden alle Ihre Benutzerdaten vom Gerät und aus der Cloud gelöscht und können nicht wieder hergestellt werden. Das Gerät startet daraufhin neu, woraufhin Sie die Einrichtung des Geräts erneut vornehmen können.

ZURÜCKSETZEN AUF WERKSEINSTELLUNGEN

Über diese Option lässt sich das Gerät auf die Werkseinstellung zurücksetzen. Sie haben die Möglichkeit, bestehende Sender- und Favoritenlisten zu speichern, so dass Sie auch nach dem Zurücksetzen darauf zugreifen können.

- ▶ Setzen Sie an der entsprechenden Stelle einen Haken. Andernfalls werden auch diese Listen gelöscht.
- ▶ Wählen Sie **WIEDERHERSTELLEN** und geben Sie anschließend den vorgegebenen Reset-PIN ein, um den Vorgang zu starten.

14. Datenschutz MEDION Smart TV

Ihr internetfähiger MEDION Smart TV verfügt über Internetservicefunktionen. Diese Funktionen ermöglichen es Ihnen, auf Services, Inhalte, Software und Produkte Dritter im Internet zuzugreifen. Darüber hinaus erhalten Sie Zugang zu offenen Internetinhalten. Ihr Gerät überprüft automatisch über diesen Weg, ob es eine neue Software Version für Ihr Gerät gibt. Im Zuge dessen sendet Ihr Gerät die IP Adresse, die Software Version und die MAC Adresse des Gerätes, diese Daten werden benötigt, um den Service des Software Updates zu gewährleisten.

Der Zugang zu Applikationen im Internet oder über HbbTV kann, variierend vom Anbieter, eine Registrierung, das Einrichten eines Nutzerkontos und/oder bei Benutzung bestimmter Services eine Gebühr voraussetzen. Die Registrierung kann von Ihnen das Bereitstellen personenbezogener Daten und die Wahl eines einmaligen und geheimen Passworts erfordern. Bitte überprüfen sie vorher die Datenschutzbestimmungen des entsprechenden Anbieters.

MEDION übernimmt keine Haftung für den Fall, dass das HbbTV oder eine Serviceleistung den Anforderungen des Nutzers nicht entspricht, oder dass die Nutzung des Dienstes ohne Einschränkungen aber insbesondere unterbrechungslos, zur gewünschten Zeit, sicher und fehlerfrei erfolgen kann.

MEDION übernimmt keine Haftung für die über HbbTV oder das offene Internet zugänglichen Informationen, Inhalte und deren Nutzung und deren Zuverlässigkeit. Beim Kauf ihres Smart TV wurden ihnen spezielle Garantien ausgehändigt. Die Gültigkeit dieser Garantien, einschließlich der diesbezüglichen Haftungsausschlüsse, besteht weiterhin.

Bei weitergehenden Fragen zum Thema Datenschutz bei der Nutzung ihres Smart TV wenden Sie sich bitte an die jeweiligen Anbieter der Internetservicefunktionen oder auch direkt an www.medion.com und nehmen über die Rubrik Datenschutz Kontakt zu MEDION auf.

15. Problembhebung

Fehlfunktionen können manchmal banale Ursachen haben, aber manchmal auch von defekten Komponenten ausgehen. Wir möchten Ihnen hiermit einen Leitfaden an die Hand geben, um das Problem zu lösen. Wenn die hier aufgeführten Maßnahmen keinen Erfolg bringen, helfen wir Ihnen gerne weiter. Rufen Sie uns an!

Es erscheint kein Bild und es ist kein Ton zu hören.

- Überprüfen Sie, ob das Netzkabel richtig an der Steckdose angeschlossen ist.
- Überprüfen Sie, ob der Signalempfang auf **TV** eingestellt ist.

Es erscheint kein Bild von AV.

- Überprüfen Sie, ob Kontrast und Helligkeit korrekt eingestellt sind.
- Überprüfen Sie, ob alle externen Geräte korrekt angeschlossen sind.
- Überprüfen Sie, ob die richtige AV-Quelle ausgewählt ist.

Es gibt kein Bild oder keinen Ton. Es sind aber Geräusche zu hören.

- Der Empfang ist möglicherweise schlecht. Kontrollieren Sie, ob die Antenne angeschlossen ist.

Das Bild ist nicht deutlich.

- Der Empfang ist möglicherweise schlecht.
- Kontrollieren Sie, ob die Antenne angeschlossen ist.

Das Bild ist zu hell oder zu dunkel.

- Überprüfen Sie die Einstellungen von Kontrast und Helligkeit.

Das Bild ist nicht scharf.

- Der Empfang ist möglicherweise schlecht.
- Kontrollieren Sie, ob die Antenne angeschlossen ist.
- Überprüfen Sie die Einstellungen der Schärfe und Rauschreduktion im Menü **BILD**.

Es erscheint ein Doppel- oder Dreifachbild.

- Kontrollieren Sie, ob die Antenne richtig ausgerichtet ist.
- Es gibt möglicherweise von Bergen oder Gebäuden reflektierte Wellen.

Das Bild ist gepunktet.

- Es liegen möglicherweise Interferenzen von Autos, Zügen, Leitungen, Neonleuchten, etc. vor.
- Es besteht möglicherweise eine Interferenz zwischen dem Antennen- und Stromkabel. Legen Sie die Kabel weiter auseinander.

Es erscheinen Streifen am Bildschirm oder die Farben verblassen.

- Liegt eine Interferenz von einem anderen Gerät vor?
- Übertragungsantennen von Radiostationen oder Antennen von Funkamateuren und tragbare Telefone können auch Interferenzen verursachen.
- Betreiben Sie das Gerät so weit weg wie möglich von dem Gerät, das die Interferenz möglicherweise verursacht.

Das Bedien-Panel am Gerät funktioniert nicht

- Eventuell ist die Kindersicherung aktiviert.

Die Fernbedienung funktioniert nicht.

- Überprüfen Sie, ob die Batterien in der Fernbedienung geladen und richtig eingelegt sind.
- Vergewissern Sie sich, dass das Sensorfenster nicht starker Lichteinstrahlung ausgesetzt ist.

TV-Gerät schaltet sich aus

- Prüfen Sie, ob unter **TIMER-EINSTELLUNGEN** die automatische TV Abschaltung aktiviert ist.



In manchen Fällen ist das Zurücksetzen auf die Werkseinstellung mit anschließender Neuinstallation sinnvoll.

15.1. Benötigen Sie weitere Unterstützung?

Wenn die Vorschläge in den vorangegangenen Abschnitten Ihr Problem nicht behoben haben, nehmen Sie bitte Kontakt mit uns auf. Sie würden uns sehr helfen, wenn Sie uns folgende Informationen zur Verfügung stellen:

- Welche externen Geräte sind angeschlossen?
- Welche Meldungen erscheinen auf dem Bildschirm?
- Bei welchem Bedienungsschritt ist das Problem aufgetreten?
- Falls Sie einen PC an das Gerät angeschlossen haben:
 - Wie sieht Ihre Rechnerkonfiguration aus?
 - Welche Software haben Sie beim Auftreten des Fehlers verwendet?
- Welche Schritte haben Sie zur Lösung des Problems bereits unternommen?
- Wenn Sie bereits eine Kundennummer erhalten haben, teilen Sie uns diese mit.

15.2. Pixelfehler bei LCD-TVs

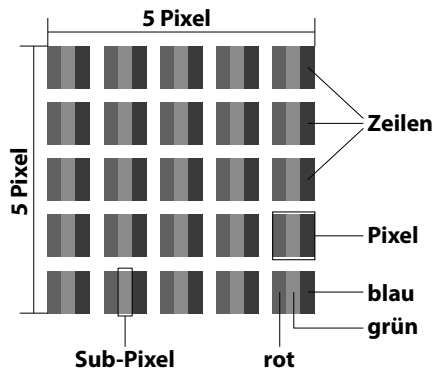

Trotz modernster Fertigung kann es auf Grund der hochkomplexen Technik in seltenen Fällen zu Ausfällen von einzelnen oder mehreren Leuchtpunkten kommen.

Bei Aktiv Matrix TFTs mit einer Auflösung von **1920 x 1080 (MD 824102: 1366 x 768) Pixel**, welche sich aus je drei Sub-Pixel (Rot, Grün, Blau) zusammensetzen, kommen insgesamt **ca. 6,2 (MD 824102: 3,1) Mio.** Ansteuerelemente zum Einsatz. Aufgrund dieser sehr hohen Anzahl von Transistoren und des damit verbundenen äußerst komplexen Fertigungsprozesses kann es vereinzelt zu einem Ausfall oder zur fälschlichen Ansteuerung von Pixel bzw. einzelnen Sub-Pixel kommen.

Pixelfehlerklasse	Fehlertyp 1 ständig leuchtender Pixel	Fehlertyp 2 ständig schwarzer Pixel	Fehlertyp 3 defekter Subpixel	
			leuchtend	schwarz
0	0	0	0	0
I	1	1	2 1 0	1 3 5
II	2	2	5 5-n* 0	0 2xn* 10
III	5	15	50 50-n* 0	0 2xn* 100
IV	50	150	500 500-n* 0	0 2xn* 1000

n*=1,5

Die erlaubte Anzahl von Fehlern der o. g. Typen in jeder Fehlerklasse bezieht sich auf eine Million Pixel und muss entsprechend der physikalischen Auflösung der Displays umgerechnet werden.

Ihr Gerät entspricht der europäischen Norm ISO 9241-307 Klasse II (Pixelfehlerklasse). Pixelfehler bis zur angegebenen Höchstzahl sind kein Garantiefall.

16. Reinigung

GEFAHR!

Stromschlaggefahr!

Bei geöffnetem Gehäuse und bei Berührung von in dem Gerät befindlichen Teilen besteht Lebensgefahr durch elektrischen Schlag!

- Öffnen Sie nicht das Gehäuse des Geräts. Es enthält keine zu wartenden Teile. Ziehen Sie vor dem Reinigen immer den Netzstecker und alle Verbindungskabel!

Die Lebensdauer des Smart-TVs können Sie durch folgende Maßnahmen verlängern:

- Auf der Hochglanzpolierung befinden sich Schutzfolien, um das Fernsehgerät vor Kratzern zu schützen. Ziehen Sie die Folien ab, nachdem Sie das TV-Gerät korrekt aufgestellt haben.
- Falls die Hochglanzpolierung schmutzig wird, wischen Sie zunächst den Staub ab. Wischen Sie dann sanft mit einem Reinigungstuch nach. Wenn Sie nicht erst den Staub abwischen, oder Sie die Hochglanzpolierung zu stark abwischen, könnte die Hochglanzpolierung zerkratzt werden.
- Verwenden Sie keine Lösungsmittel, ätzende oder gasförmige Reinigungsmittel.
- Reinigen Sie den Bildschirm mit einem weichen, fusselfreien Tuch.
- Achten Sie darauf, dass keine Wassertröpfchen auf dem Smart-TV zurückbleiben. Wasser kann dauerhafte Verfärbungen verursachen.
- Um Schäden am Gerät zu vermeiden, darf keinesfalls Wasser ins Geräteinnere gelangen.
- Setzen Sie den Bildschirm weder grellem Sonnenlicht noch ultravioletter Strahlung aus.
- Bitte bewahren Sie das Verpackungsmaterial gut auf und benutzen Sie ausschließlich dieses, um den Smart-TV zu transportieren.

17. Lagerung bei Nichtbenutzung

Wenn Sie das TV-Gerät für einen längeren Zeitraum nicht benutzen, lagern Sie es an einem trockenen, kühlen Ort und achten Sie darauf, dass das Gerät vor Staub und extremen Temperaturschwankungen geschützt ist. Entfernen Sie zuvor alle Anschlüsse und nehmen Sie die Batterien aus der Fernbedienung.

18. Entsorgung



Verpackung

Ihr Gerät befindet sich zum Schutz vor Transportschäden in einer Verpackung. Verpackungen sind aus Materialien hergestellt, die umweltschonend entsorgt und einem fachgerechten Recycling zugeführt werden können.



Gerät

Alle mit dem nebenstehenden Symbol gekennzeichneten Elektro- bzw. Elektronikgeräte dürfen nicht im normalen Hausmüll entsorgt werden, sondern sind vom Endnutzer am Ende ihrer Lebenserwartung einer vom unsortierten Siedlungsabfall getrennten Erfassung zuzuführen.

Die Endnutzer haben Altbatterien und Altkumulatoren, die nicht vom Altgerät umschlossen sind, sowie Lampen, die zerstörungsfrei aus dem Altgerät entnommen werden können, vor der Abgabe an einer Erfassungsstelle vom Altgerät zerstörungsfrei zu trennen und einer separaten Sammlung zuzuführen.

Vertreiber mit einer Verkaufsfläche für Elektro- und Elektronikgeräte von mindestens 400 Quadratmetern sowie Vertreiber von Lebensmitteln mit einer Gesamtverkaufsfläche von mindestens 800 Quadratmetern, die mehrmals im Kalenderjahr oder dauerhaft Elektro- und Elektronikgeräte anbieten und auf dem Markt bereitstellen, sind verpflichtet, bei der Abgabe eines neuen Elektro- oder Elektronikgerätes an einen Endnutzer ein Altgerät des Endnutzers der gleichen Geräteart, das im Wesentlichen die gleichen Funktionen wie das neue Gerät erfüllt, am Ort der Abgabe oder in unmittelbarer Nähe hierzu unentgeltlich zurückzunehmen und auf Verlangen des Endnutzers unabhängig vom Kauf eines neuen Elektro- oder Elektronikgerätes bis zu drei Altgeräte pro Geräteart, die in keiner äußeren Abmessung größer als 25 Zentimeter sind, im Einzelhandelsgeschäft oder in unmittelbarer Nähe hierzu unentgeltlich zurückzunehmen.

Bei einem Vertrieb unter Verwendung von Fernkommunikationsmitteln gelten alle Lager- und Versandflächen für Elektro- und Elektronikgeräte des Vertreibers als Verkaufsfläche sowie alle Lager- und Verkaufsflächen des Vertreibers als Gesamtverkaufsfläche. Zudem ist bei einem Vertrieb unter Verwendung von Fernkommunikationsmitteln bei Abgabe des neuen Elektro- bzw. Elektronikgerätes durch Auslieferung bei einem privaten Haushalt die unentgeltliche Abholung des Altgerätes bei diesem Ort der Abgabe auf Geräte der Kategorien 1, 2 und 4 der Anlage 1 zu § 2 Abs. 1 ElektroG beschränkt (Wärmeüberträger, Bildschirme, Monitore und Geräte, die Bildschirme mit einer Oberfläche von mehr als 100 Quadratzentimetern enthalten, Großgeräte).

Zur Abgabe von Altgeräten stehen in Ihrer Nähe kostenfreie Erfassungsstellen sowie ggf. weitere Annahmestellen für die Wiederverwendung der Altgeräte zur Verfügung. Die Adressen können



Batterien

Alle mit dem nebenstehenden Symbol gekennzeichneten Batterien dürfen nicht im normalen Hausmüll entsorgt werden.

Entsprechend Verordnung 2023/1542 sind Batterien am Ende der Lebensdauer einer geordneten Entsorgung zuzuführen.

Diese können giftige Schwermetalle enthalten und unterliegen der Sondermüllbehandlung. Die chemischen Symbole der Schwermetalle sind wie folgt:

Cd = Cadmium, Hg = Quecksilber, Pb = Blei.

Sie sind gesetzlich verpflichtet, alte Batterien und Akkus nach Gebrauch zurückzugeben. Geben Sie deshalb verbrauchte Batterien und Akkus kostenfrei im Handelsgeschäft oder bei einer kommunalen Sammelstelle ab.

Batterien und Akkus können Stoffe enthalten, die schädlich für die menschliche Gesundheit und Umwelt sind. Nur bei einer getrennten Sammlung und Verwertung von alten Batterien und Akkus können die negativen Auswirkungen vermieden werden.

Seien Sie besonders vorsichtig beim Umgang mit lithiumhaltigen Batterien und Akkus, da bei unsachgemäßer Verwendung eine erhöhte Brandgefahr besteht. Kleben Sie dazu die Pole ab, um einen äußeren Kurzschluss zu vermeiden. Nutzen Sie Batterien mit langer Lebensdauer oder Akkus, um die Entstehung von Abfällen aus Alt-Batterien zu verringern.

Beachten Sie die Anweisungen zum Lagern, und vermeiden Sie das vollständige Ent- und Aufladen des Akkus, um die Lebensdauer zu verlängern.

Darüber hinaus sollten Sie Batterien oder Elektro- und Elektronikgeräte mit Batterien oder Akkus nicht im öffentlichen Raum zurücklassen, um eine Vermüllung zu vermeiden. Prüfen Sie Möglichkeiten, Batterien einer Wiederverwendung zuzuführen, anstatt diese zu entsorgen, beispielsweise durch Instandsetzung der Batterie.

19. Technische Daten

Smart-TV P8242601 (MD 824102)	medion
Gerätebezeichnung	P8242601 (MD 824102)
Nennspannung	AC 100 - 240 V ~ 50/60 Hz
Nennspannung/-strom Satellitenanschluss	13 V/18 V $\overline{=}$, 100 mA max.
Bildschirmgröße	59,9 cm (24") LCD; 16:9-Display
Leistungsaufnahme	max. 36 Watt
Leistungsaufnahme Standby	< 0,50 W
Leistungsaufnahme im vernetzten Bereitschaftsbetrieb (WAKE-ON Modus)	\leq 2,00 W
Ausgangsleistung Lautsprecher	2 x 3 Watt RMS
Physikalische Auflösung	1366 x 768
TV-System	Pal
Programmplätze	199 (ATV), 10.000 (DTV)

Smart-TV P8322601 (MD 832102)	medion
Gerätebezeichnung	P8322601 (MD 832102)
Nennspannung	AC 100 - 240 V ~ 50/60 Hz
Nennspannung/-strom Satellitenanschluss	13 V/18 V $\overline{=}$, 100 mA max.
Bildschirmgröße	80 cm (32") LCD; 16:9-Display
Leistungsaufnahme	max. 56 Watt
Leistungsaufnahme Standby	< 0,50 W
Leistungsaufnahme im vernetzten Bereitschaftsbetrieb (WAKE-ON Modus)	\leq 2,00 W
Ausgangsleistung Lautsprecher	2 x 3 Watt RMS
Physikalische Auflösung	1920 x 1080
TV-System	Pal
Programmplätze	199 (ATV), 10.000 (DTV)

Smart-TV P8402601 (MD 840102)	medion
Gerätebezeichnung	P8402601 (MD 840102)
Nennspannung	AC 100 - 240 V ~ 50/60 Hz
Nennspannung/-strom Satellitenanschluss	13 V/18 V $\overline{=}$, 400 mA max.
Bildschirmgröße	100,3 cm (40") LCD; 16:9-Display
Leistungsaufnahme	max. 75 Watt
Leistungsaufnahme Standby	< 0,50 W
Leistungsaufnahme im vernetzten Bereitschaftsbetrieb (WAKE-ON Modus)	\leq 2,00 W
Ausgangsleistung Lautsprecher	2 x 8 Watt RMS
Physikalische Auflösung	1920 x 1080
TV-System	Pal
Programmplätze	199 (ATV), 10.000 (DTV)

Smart-TV P8432601 (MD 843102)	medion
Gerätebezeichnung	P8432601 (MD 843102)
Nennspannung	AC 100 - 240 V ~ 50/60 Hz
Nennspannung/-strom Satellitenanschluss	13 V/18 V $\overline{=}$, 400 mA max.
Bildschirmgröße	108 cm (43") LCD; 16:9-Display
Leistungsaufnahme	max. 75 Watt
Leistungsaufnahme Standby	< 0,50 W
Leistungsaufnahme im vernetzten Bereitschaftsbetrieb (WAKE-ON Modus)	\leq 2,00 W
Ausgangsleistung Lautsprecher	2 x 8 Watt RMS
Physikalische Auflösung	1920 x 1080
TV-System	Pal
Programmplätze	199 (ATV), 10.000 (DTV)

Kanäle	
	VHF (Band I/III)
	UHF (BAND U)
	HYPERBAND
	KABEL-TV (S1-S20) / (S21-S41)
	HD DVB-T
	DVB-T2 HD (H.265)
	HD DVB-C
	DVB-S2

Anschlüsse	
	Antennenanschluss (analog TV, DVB-T/DVB-T2 oder DVB-C)
	Satellitenanschluss (DVB-S/S2)
	2 x USB Anschluss
	1 x LAN RJ-45
Video	
	3 x HDMI® 1.4 mit HDCP 2.2-Entschlüsselung
	AV In (3,5 mm Klinke)
Audio	
	Stereo Audio In für AV (3,5 mm Klinke)
	Kopfhörerausgang (3,5 mm Klinke)
	Digital Audio Out (SPDIF, koaxial)

Laufwerke / Speichermedien	
Laufwerke	USB, Common Interface (CI+) Slot
Unterstützte Formate über USB ²	Foto: JPG, JPEG, JPE, BMP, PNG
	Musik: MP3, WMA, WAV
	Film: MPEG 1/2/4, MKV, MOV, MP4, VOB, H263, H264, HEVC
Kapazitätsgrößen	USB max. 1 TB

Fernbedienung	
Übertragungsart	Infrarot
LED-Klasse	1
Batterientyp	2 x 1,5V AAA R03/LR03

Umgebungstemperaturen	
Zulässige Umgebungstemperatur	+5 °C - +35 °C
Zulässige relative Luftfeuchtigkeit	20 % - 85 %

Abmessungen / Gewichte P8242601 (MD 824102)	
Abmessungen ohne Füße (B x H x T)	ca. 539 x 327 x 75 mm
Abmessungen mit Füßen (B x H x T)	ca. 539 x 347 x 208 mm
Gewicht ohne Füße	ca. 2,15 kg
Gewicht mit Füßen	ca. 2,2 kg
Wandmontage ³	Vesa Standard, Lochabstand 100 x 100 mm

Abmessungen / Gewichte P8322601 (MD 832102)	
Abmessungen ohne Füße (B x H x T)	ca. 717 x 426 x 80 mm
Abmessungen mit Füßen (B x H x T)	ca. 717 x 475 x 208 mm
Gewicht ohne Füße	ca. 3,2 kg
Gewicht mit Füßen	ca. 3,3 kg
Wandmontage ³	Vesa Standard, Lochabstand 100 x 100 mm

Abmessungen / Gewichte P8402601 (MD 840102)	
Abmessungen ohne Füße (B x H x T)	ca. 892 x 512 x 64 mm
Abmessungen mit Füßen (B x H x T)	ca. 892 x 565 x 180 mm
Gewicht ohne Füße	ca. 4,5 kg
Gewicht mit Füßen	ca. 4,6 kg
Wandmontage ³	Vesa Standard, Lochabstand 200 x 100 mm

Abmessungen / Gewichte P8432601 (MD 843102)	
Abmessungen ohne Füße (B x H x T)	ca. 955 x 556 x 64 mm
Abmessungen mit Füßen (B x H x T)	ca. 955 x 611 x 180 mm
Gewicht ohne Füße	ca. 5,1 kg
Gewicht mit Füßen	ca. 5,2 kg
Wandmontage ³	Vesa Standard, Lochabstand 200 x 100 mm



² Aufgrund der Vielzahl unterschiedlicher Codecs, kann die Wiedergabe aller Formate nicht gewährleistet werden.

³ Wandhalterung nicht im Lieferumfang enthalten. Achten Sie bei der Montage darauf, dass Schrauben der Größe M6 (MD 824102 / MD 832102: M4) verwendet werden. Die Länge der Schrauben ergibt sich aus der Dicke der Wandhalterung zuzüglich 10 mm (MD 824102 / MD 832102: 7 mm).

20. Produktdatenblatt



Scannen Sie passend zum Modell den auf dem Energiela-bel oder alternativ in der Bedienungsanleitung abgebilde-ten QR Code, um das Produktdatenblatt als Download zu erhalten.

 MD 824102	 MD 832102
 MD 840102	 MD 843102



HIGH-DEFINITION MULTIMEDIA INTERFACE

Die Begriffe HDMI und HDMI High-Definition Multimedia Interface sowie das HDMI-Logo sind Marken oder einge-tragene Marken von HDMI Licensing Administrator, Inc. in den Vereinigten Staaten und anderen Ländern.



In Lizenz von Dolby Laboratories gefertigt. Dolby, Dolby Audio und das Doppel-D-Symbol sind eingetragene Mar-ken der Dolby Laboratories Licensing Corporation.

Andere Warenzeichen sind Eigentum ihrer jeweiligen Be-sitzer.



Covered by patents at patentlist.accessadvantage.com

21. DE alle - Serviceinformationen

Sollte Ihr Gerät einmal nicht wie gewünscht und erwartet funktionieren, wenden Sie sich zunächst an unseren Kun-denservice. Es stehen Ihnen verschiedene Wege zur Verfü-gung, um mit uns in Kontakt zu treten:

- In unserer Service-Community treffen Sie auf andere Benutzer sowie unsere Mitarbeiter und können dort Ihre Erfahrungen austauschen und Ihr Wissen weiter-geben.
Sie finden unsere Service-Community unter community.medion.com.
- Gerne können Sie auch unser Kontaktformular unter www.medion.com/contact nutzen.
- Selbstverständlich steht Ihnen unser Serviceteam auch über unsere Hotline oder postalisch zur Verfügung.

Deutschland	
Multimedia-Produkte (PC, Notebook, etc.)	
☎	0201 22099-111
Haushalt & Heimelektronik	
☎	0201 22099-222
Mobiltelefon; Tablet & Smartphone	
☎	0201 22099-333
Öffnungszeiten	
Mo. - Fr.: 07:00 - 20:00 Sa.: 10:00 - 18:00	
Serviceadresse	
medion GmbH 45092 Essen Deutschland	
Österreich	
Rufnummer	
☎	01 9287661
Öffnungszeiten	
Mo. - Fr.: 08:00 - 20:00 Sa.: 10:00 - 18:00	
Serviceadresse	
MEDION Service Center Franz-Fritsch-Str. 11 4600 Wels Österreich	

Schweiz	
Rufnummer	
☎	0848 - 33 33 32
Öffnungszeiten	
Mo. - Fr.: 09:00 - 19:00	
Serviceadresse	
MEDION/LENOVO Service Center Ifangstrasse 6 8952 Schlieren Schweiz	
Belgien & Luxemburg	
Rufnummer (Belgien)	
☎	02 200 61 98
Rufnummer (Luxemburg)	
☎	800 278 99
Öffnungszeiten	
Mo. - Fr.: 09:00 - 19:00	
Serviceadresse	
MEDION B.V. John F.Kennedylaan 16a 5981 XC Panningen Niederlande	

22. Impressum

Copyright 2026
Stand: 26.02.2026
Alle Rechte vorbehalten.

Diese Bedienungsanleitung ist urheberrechtlich geschützt.

Vervielfältigung in mechanischer, elektronischer und jeder anderen Form ohne die schriftliche Genehmigung des Herstellers ist verboten.

Das Copyright liegt bei der Firma:

medion GmbH
Am Zehnthof 77
45307 Essen
Deutschland

Bitte beachten Sie, dass die oben stehende Anschrift keine Retourenanschrift ist. Kontaktieren Sie zuerst immer unseren Kundenservice.

Diese und viele weitere Bedienungsanleitungen stehen Ihnen über das Serviceportal www.medionservice.com zum Download zur Verfügung.

Aus Gründen der Nachhaltigkeit verzichten wir auf gedruckte Garantiebedingungen, Sie finden unsere Garantiebedingungen ebenfalls in unserem Serviceportal. Sie können auch den untenstehenden QR-Code scannen und die Bedienungsanleitung über das Serviceportal auf Ihr mobiles Endgerät laden.



23. Index

A	
Anschließen.....	7
Antenne.....	12, 34
Stromversorgung.....	12
Antenne.....	12
Aufstellungsort.....	6
B	
Batterien.....	8, 12
Betriebssicherheit.....	5
D	
Datenschutz.....	36
E	
EU - Konformitätsinformation.....	9
F	
Fehler.....	37
Fernbedienung.....	11
Foto.....	41
G	
Geräteübersicht.....	10
I	
Inbetriebnahme.....	12
K	
Kanäle.....	27
Kanalliste.....	20
L	
Lieferumfang.....	3
M	
Montage.....	12
Multimedia-Anschlüsse	
AV.....	22
HDMI.....	22
HDMI ARC.....	22
HDMI CEC.....	22
LAN.....	22
SPDIF.....	22
USB.....	22
Musik.....	41
P	
Pixelfehler.....	38
Problembeseitigung.....	37
Programmauswahl.....	23
Programmliste.....	23
Q	
Quelle wählen.....	23
R	
Reparatur.....	7

S	
Sicherheitshinweise.....	5
Anschließen.....	7
Betriebssicherheit.....	5
Stromversorgung.....	7
Störung.....	37
Stromversorgung.....	7, 40
Stromversorgung anschließen.....	12
T	
Technische Daten.....	40
Toneinstellungen.....	23
U	
Umgebungstemperatur.....	7
USB.....	23
V	
Videos.....	41
Videotext.....	19

medion

medion

Notice d'utilisation



Smart-TV
MEDION LIFE

P8242601 (MD 824102) / P8322601 (MD 832102) / P8402601 (MD 840102) / P8432601 (MD 843102)

Sommaire

1. Informations concernant la présente notice d'utilisation	3
1.1. Explication des symboles	3
1.2. Utilisation conforme	3
2. Contenu de l'emballage	4
3. Consignes générales d'utilisation et de sécurité	4
4. Consignes de sécurité	5
4.1. Sécurité de fonctionnement	5
4.2. Lieu d'installation	6
4.3. Réparation	7
4.4. Température ambiante	7
4.5. Sécurité lors du branchement	7
4.6. Manipulation sûre des piles	8
5. Déclaration de conformité UE	9
5.1. Informations sur Wi-Fi.....	9
6. Vue d'ensemble de l'appareil	10
6.1. Face avant	10
6.2. Dos et côté droit	10
6.3. Télécommande	11
7. Mise en service	12
7.1. Déballage.....	12
7.2. Montage	12
7.3. Insertion de la pile dans la télécommande	12
7.4. Raccordement d'une antenne.....	12
7.5. Raccorder l'alimentation électrique	12
7.6. Allumer et éteindre le téléviseur Smart TV	13
7.7. Première mise en marche de l'appareil	13
7.8. Configuration de la réception TV	14
7.9. Affichage d'informations	16
8. Menu TV	17
8.1. Tous les paramètres.....	17
8.2. Guide	17
8.3. Recherche des chaînes	17
8.4. Sous-titres	17
8.5. Langue Audio	17
8.6. Liste d'enregistrement.....	17
8.7. Mode Image	17
8.8. Mode Audio	17
8.9. Sortie Audio	17
8.10. Durée avant la mise en veille	17
8.11. Mode karaoké.....	17
8.12. Désactiver Écran	17
8.13. Wi-Fi / Ethernet (selon le type de connexion Internet)	17
8.14. Modifier	18
9. Menu HDMI et AV	20
9.1. Mode Jeu	20
10. Enregistrement PVR	21
10.1. Utilisation de raccords multimédias	22
11. Fonctionnement	23
11.1. Sélection du programme	23
11.2. Réglages du son	23
11.3. Sélection de la source.....	23
12. Lecteur multimédia	23
12.1. Menu principal du lecteur multimédia	23
12.2. Partage d'écran	25
13. Menu d'accueil	26
13.1. Menu Réglages	26
14. Protection des données – téléviseur Smart TV MEDION	36
15. Dépannage	37
15.1. Vous avez besoin d'une aide supplémentaire ?	37
15.2. Défaut de pixels sur les téléviseurs Smart TV	38
16. Nettoyage	38
17. Stockage en cas de non-utilisation	38
18. Recyclage	38
19. Caractéristiques techniques	39
20. Fiche du produit	41
21. Informations relatives au service après-vente	42
22. Mentions légales	42
23. Index	43

1. Informations concernant la présente notice d'utilisation



Nous vous remercions d'avoir choisi notre produit. Nous vous souhaitons une bonne utilisation.

Lisez attentivement les consignes de sécurité avant de mettre l'appareil en service. Tenez compte des avertissements figurant sur l'appareil et dans la notice d'utilisation.

Conservez toujours la notice d'utilisation à portée de main. Si vous vendez ou donnez l'appareil, remettez impérativement cette notice d'utilisation, car elle fait partie intégrante du produit.

1.1. Explication des symboles

Si une section de texte porte l'un des symboles d'avertissement suivants, le danger qu'il décrit doit être évité afin de prévenir les éventuelles conséquences indésirables.

	DANGER ! Avertissement d'un risque vital immédiat !
	AVERTISSEMENT ! Avertissement d'un risque vital possible et/ou de blessures graves irréversibles !
	ATTENTION ! Avertissement d'un risque possible de blessures moyennes à légères !
	AVIS ! Respecter les consignes pour éviter tout dommage matériel !
	Informations supplémentaires pour l'utilisation de l'appareil !
	Respecter les consignes de la notice d'utilisation !
	Étant donné la plage de fréquences de 5 GHz de la solution Wi-Fi utilisée, l'utilisation dans les pays de l'UE n'est autorisée qu'à l'intérieur des bâtiments.
	AVERTISSEMENT ! Avertissement d'un risque d'électrocution !
	AVERTISSEMENT ! Avertissement d'un risque en cas d'écoute à un volume trop élevé !

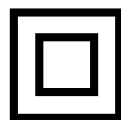

Classe de protection II

Les appareils électriques de classe de protection II sont des appareils électriques qui possèdent une isolation double continue et/ou renforcée et qui ne présentent pas de possibilité de branchement pour une mise à la terre.

1.2. Utilisation conforme

Cet appareil est un appareil d'électronique de l'information et convient aussi pour des applications multimédia. Le présent appareil sert à la réception et à la diffusion de programmes télévisés. Les différents branchements possibles permettent une extension supplémentaire des sources de réception et de diffusion (récepteur, lecteur de DVD, graveur de DVD, magnétoscope, ordinateur, etc.). Votre appareil vous offre de multiples possibilités d'utilisation.

L'appareil est destiné exclusivement à un usage privé et non à une utilisation industrielle/commerciale.

- Veuillez noter qu'en cas d'utilisation non conforme, la garantie est annulée.
- Ne transformez pas l'appareil sans notre accord et n'utilisez pas de périphériques autres que ceux que nous avons nous-mêmes autorisés ou livrés.
- Utilisez uniquement des pièces de rechange et accessoires que nous avons livrés ou autorisés.
- Tenez compte de toutes les informations contenues dans le présent mode d'emploi, en particulier des consignes de sécurité. Toute autre utilisation est considérée comme non conforme et peut entraîner des dommages corporels ou matériels.
- N'utilisez pas l'appareil dans des conditions ambiantes extrêmes.
- Cet appareil est destiné uniquement à un usage à l'intérieur de pièces sèches.
- Cet appareil ne convient pas comme écran de données pour des postes de travail de bureau.



Veuillez noter que l'appareil ne convient pas à une utilisation mobile et qu'il doit être utilisé uniquement de manière fixe à un emplacement prévu à cet effet. En cas d'utilisation mobile, le bon fonctionnement de l'appareil ne peut être garanti en raison d'éventuels problèmes de réception ou autres.

2. Contenu de l'emballage

Veillez vérifier si la livraison est complète et nous informer dans un délai de deux semaines à compter de la date d'achat si ce n'est pas le cas.

Avec le produit que vous venez d'acheter, vous recevez :

- Smart-TV
- Télécommande (RC1855) avec 2 piles 1,5 V de type AAA
- Cordon d'alimentation
- Adaptateur AV
- Pieds avec vis
- Documentation





⚠ DANGER!

Risque de suffocation !

Les films d'emballage peuvent être avalés ou utilisés dans un autre but que celui prévu et présentent donc un risque de suffocation !

- Conservez les emballages tels que les films ou sachets en plastique hors de la portée des enfants.

3. Consignes générales d'utilisation et de sécurité

	Choisissez un emplacement approprié pour le téléviseur. Placez-le dans un endroit propre, loin des sources de chaleur (soleil, radiateurs, cheminées), des plantes (pollen, poussière, eau) et du sol (risque de choc, poussière).
	Ne placez pas de chiffon, de papier ou d'autres matériaux sur les ouvertures situées en haut, en bas ou sur les côtés de l'appareil.
	Éteignez le téléviseur après utilisation (ceci ne s'applique pas aux téléviseurs OLED) et débranchez la fiche d'alimentation lorsqu'il n'est pas utilisé (pour les téléviseurs OLED, restez en mode veille avant de le débrancher du secteur).
	Conservez la télécommande avec soin, éloignez tout liquide de celle-ci et vérifiez régulièrement l'état des piles pour éviter la corrosion des contacts.
	Nettoyez l'écran avec un chiffon doux et sec après avoir éteint le téléviseur et l'avoir débranché de l'alimentation électrique. Évitez d'utiliser des produits de nettoyage pour le verre ou d'autres produits ménagers.

4. Consignes de sécurité

4.1. Sécurité de fonctionnement

- Avant d'utiliser l'appareil pour la première fois, vérifiez qu'il ne présente aucun dommage. Si l'appareil est défectueux ou endommagé, il ne doit pas être mis en service.
- Le présent appareil peut être utilisé par des enfants à partir de 8 ans et par des personnes à capacités physiques, sensorielles ou mentales restreintes ou manquant d'expériences et de connaissances s'ils sont surveillés ou s'ils ont reçu des instructions pour pouvoir utiliser l'appareil en toute sécurité et ont compris les dangers en résultant.
- Ne pas laisser les enfants jouer avec l'appareil. Le nettoyage et la maintenance de l'appareil par l'utilisateur ne doivent pas être exécutés sans surveillance par des enfants.



DANGER !

Risque de suffocation !

Les matériaux d'emballage ne sont pas des jouets ! Les films d'emballage peuvent être avalés ou utilisés dans un autre but que celui prévu et présentent donc un risque de suffocation !

- Conservez les emballages tels que les films ou sachets en plastique hors de la portée des enfants.



DANGER !

Risque d'électrocution !

Risque d'électrocution, de court-circuit et d'incendie !

- N'ouvrez jamais le boîtier du téléviseur Smart et n'introduisez aucun objet à l'intérieur du téléviseur par les fentes et ouvertures.



AVERTISSEMENT !

Surchauffe ! Risque d'incendie !

Toute surchauffe peut causer des dommages au téléviseur Smart et un risque d'incendie !

- Les fentes et ouvertures du téléviseur servent à sa ventilation. Ne recouvrez pas ces ouvertures, p. ex. avec des journaux, nappes, rideaux, etc.

- N'exercez aucune pression sur l'écran : Le verre de l'écran risquerait de se briser.
- La télécommande contient une diode infrarouge de classe 1. N'observez pas la LED avec des appareils optiques.



PRUDENCE !

Risque de blessure !

Un écran brisé représente un danger de blessure !

- Ne touchez pas l'écran avec les doigts ou avec des objets contondants pour éviter de l'endommager.

- Portez des gants de protection pour ramasser les débris.
- Lavez-vous ensuite les mains au savon, car il se peut que des produits chimiques s'échappent.
- Envoyez les débris au service après-vente afin qu'ils soient recyclés correctement.
 - Coupez immédiatement l'appareil du réseau électrique en cas d'urgence et réutilisez-le uniquement une fois qu'il a été vérifié par une personne qualifiée ou le SAV. On est notamment en présence d'une situation d'urgence lorsque p. ex. de la fumée s'échappe de l'appareil, que l'appareil émet des bruits inhabituels, que de l'eau s'est infiltrée dans l'appareil et que le cordon d'alimentation ou le boîtier est endommagé.

Adressez-vous au service après-vente si :

- le cordon d'alimentation a fondu ou est endommagé,
- du liquide s'est infiltré dans l'appareil,
- l'appareil ne fonctionne pas correctement,

- l'appareil est tombé ou le boîtier, endommagé,
- de la fumée s'échappe de l'appareil.

4.2. Lieu d'installation

- La fixation murale du téléviseur ne doit pas dépasser une hauteur de 2 m. L'appareil doit être monté sur des surfaces solides telles que du ciment ou du béton.
- Durant les premières heures d'utilisation, les appareils neufs peuvent dégager une odeur typique inévitable, mais totalement inoffensive s'estompant progressivement au fil du temps. Pour combattre cette formation d'odeur, nous vous conseillons d'aérer régulièrement la pièce. Lors du développement de ce produit, nous avons tout mis en œuvre pour que les taux restent largement inférieurs aux taux limites en vigueur.
- Conservez votre téléviseur Smart et tous les appareils raccordés à l'abri de l'humidité et protégez-les de la poussière, de la chaleur et de tout rayonnement solaire direct. Le non-respect de ces consignes peut entraîner des dysfonctionnements ou un endommagement du téléviseur Smart.
- N'utilisez jamais l'appareil en plein air, des facteurs externes (pluie, neige, etc.) pourraient l'endommager.
- L'appareil ne doit pas être exposé à des gouttes d'eau ou éclaboussures. Ne posez pas de récipients remplis de liquide (vase ou similaire) sur ou à proximité de l'appareil. Le récipient pourrait se renverser et le liquide porter atteinte à la sécurité électrique.



REMARQUE !

Risque de dommages !

Les bougies allumées et autres sources de feu nu présentent un risque de dommages.

- Tenez donc à tout moment les bougies et autres sources de feu nu éloignées de l'appareil afin d'éviter tout risque d'incendie.

- Si vous installez l'appareil dans un élément mural, veillez à laisser des écarts assez grands : prévoyez une distance minimum de 10 cm tout autour de l'appareil afin de garantir une aération suffisante.
- Évitez les effets d'éblouissement, les reflets et les contrastes clair/foncé trop forts afin de ménager vos yeux.
- La distance optimale par rapport au téléviseur est de 3 fois la diagonale d'écran.



DANGER !

Risque de blessure ! Danger de mort !

Installez votre téléviseur uniquement sur des supports stables. Toute chute du téléviseur peut entraîner des blessures graves et la mort. De nombreuses blessures, spécialement chez les enfants, peuvent être évitées en prenant les mesures de précaution suivantes.

- Faites fonctionner tous les composants sur un support stable, plan et exempt de vibrations afin d'éviter toute chute du téléviseur.
- Utilisez uniquement les pieds et vis livrés avec le téléviseur.
- N'installez le téléviseur que sur un meuble garantissant qu'il soit utilisé en toute sécurité.
- Veillez à ce que le téléviseur ne dépasse pas sur les bords du meuble.
- N'installez pas le téléviseur sur un meuble suspendu ou très haut tel qu'élément haut ou étagère sans que les deux – meuble et téléviseur – soient fixés de manière stable et sécurisée.
- Ne posez pas sous le téléviseur de couverture ou similaire afin de garantir une stabilité parfaite.
- Expliquez aux enfants qu'il est dangereux de grimper sur un meuble pour accéder au téléviseur ou à ses éléments de commande.

Respectez également les consignes de sécurité mentionnées ci-dessus pour stocker votre téléviseur ou le changer de place.

4.3. Réparation

- Faites réparer votre téléviseur Smart uniquement par un personnel qualifié.
- Si une réparation est nécessaire, adressez-vous uniquement à l'un de nos partenaires agréés pour le SAV.
- Veillez à ce que seules les pièces de rechange spécifiées par le fabricant soient utilisées. L'utilisation de pièces de rechange inadaptées peut endommager l'appareil ou entraîner un risque d'incendie.

4.4. Température ambiante

- L'appareil peut être utilisé à une température ambiante de +5 à +35° C et avec une humidité relative de l'air de 20 à 85 % (sans condensation).
- S'il est hors tension, le téléviseur Smart peut être stocké à une température de -20 à +60° C.
- Prévoyez au moins un mètre de distance entre l'appareil et les sources de brouillage haute fréquence et magnétiques éventuelles (autre téléviseur, haut-parleurs, téléphone portable, etc.) afin d'éviter tout dysfonctionnement.
- Pendant un orage ou si vous n'utilisez pas votre téléviseur pendant une période prolongée, débranchez la fiche de la prise de courant et le câble d'antenne de la prise d'antenne.



REMARQUE !

Risque de dommages !

En cas de fortes variations de température ou d'humidité, il est possible que, par condensation, de l'humidité se forme à l'intérieur du téléviseur Smart, pouvant provoquer un court-circuit.

- Après tout transport du téléviseur Smart, attendez que celui-ci soit à température ambiante avant de l'allumer.

4.5. Sécurité lors du branchement

4.5.1. Alimentation électrique

- Certaines pièces de l'appareil restent sous tension même si celui-ci est éteint. Pour interrompre l'alimentation de votre téléviseur Smart et le mettre totalement hors tension, coupez-le complètement du réseau électrique. Débranchez pour cela la fiche d'alimentation de la prise de courant.

DANGER !

Risque d'électrocution !

Danger de mort par électrocution lorsque le boîtier est ouvert !

- N'ouvrez pas le boîtier de l'appareil. Celui-ci ne contient aucune pièce à entretenir.
- Branchez le téléviseur Smart uniquement sur une prise de terre de 100 - 240 V ~ 50/60 Hz. Si vous avez des doutes en ce qui concerne l'alimentation électrique sur le lieu d'installation, demandez conseil à votre fournisseur d'électricité.
- La prise de courant doit toujours être facilement accessible afin de pouvoir débrancher rapidement la fiche d'alimentation de la prise en cas d'urgence.
- Pour couper l'alimentation en courant de votre téléviseur, débranchez la fiche d'alimentation de la prise de courant.
- Pour une sécurité supplémentaire, nous conseillons l'utilisation d'une protection contre les surtensions pour éviter que le téléviseur Smart ne soit endommagé par des pics de tension ou la foudre à travers le réseau électrique.
- Disposez les câbles de manière à ce que personne ne puisse marcher ou trébucher dessus.
- Ne posez pas d'objets sur les câbles, ils pourraient être endommagés.
- Ne touchez pas la fiche si vous avez les mains mouillées.
- Saisissez toujours la fiche au niveau du boîtier et ne tirez jamais sur le cordon pour

- débrancher la fiche de la prise de courant.
- Veuillez noter que le téléviseur consomme toujours du courant également en mode Veille.



Si, suite à une décharge électrostatique, l'appareil s'arrête en mode USB (lecteur multimédia), en mode HbbTV optionnel ou en mode LAN/Wi-Fi optionnel (lecteur multimédia/portail) et redémarre, il ne peut restaurer automatiquement le dernier état de service. Veuillez redémarrer les médias ou applications correspondants.

Les paramètres utilisateur réglés en dernier n'étant sauvegardés que 5 minutes après un changement de chaîne, ils peuvent éventuellement ne pas être restaurés après une décharge statique provoquant un arrêt du téléviseur.



Tous les appareils multimédia qui sont raccordés aux prises correspondantes du téléviseur doivent respecter les exigences de la directive « Basse tension ».

4.6. Manipulation sûre des piles



AVERTISSEMENT ! Risque d'explosion !

Les piles peuvent contenir des substances inflammables et fuir, chauffer fortement, prendre feu, voire même exploser.

- Ne manipulez pas les piles de manière incorrecte afin d'éviter tout dommage de l'appareil et tout risque pour votre santé.

Respectez impérativement les consignes suivantes :

- Conservez les piles hors de la portée des enfants.
En cas d'ingestion d'une pile, contactez immédiatement un médecin.
- Ne rechargez jamais des piles (sauf si cela est indiqué expressément).
- Ne déchargez jamais des piles par une puissance trop élevée.
- Ne court-circuitez jamais des piles.
- N'exposez jamais des piles à une chaleur excessive, p. ex. rayonnement solaire, feu ou similaire !
- Ne démontez pas des piles et n'essayez pas de les déformer.
Vous risqueriez de vous blesser aux mains/doigts ou le liquide qui se trouve à l'intérieur des piles pourrait entrer en contact avec vos yeux ou votre peau. Si cela devait se produire, rincez les parties affectées abondamment à l'eau claire et consultez immédiatement un médecin.
- Évitez tout choc brutal et toute secousse.
- N'inversez jamais la polarité.
- Veuillez à respecter le pôle plus (+) et le pôle moins (-) afin d'éviter tout court-circuit.
- Ne mélangez jamais des piles neuves avec des piles usées ni de piles de type différent.
Cela pourrait entraîner des dysfonctionnements de l'appareil. De plus, la pile la plus faible se déchargerait trop rapidement.
- Retirez immédiatement des piles usées d'un appareil.
- Retirez les piles d'un appareil si vous n'avez pas l'intention de l'utiliser pendant une période prolongée.
- Remplacez simultanément toutes les piles usées d'un appareil par des piles neuves du même type.
- Pour entreposer ou recycler des piles, isolez les contacts avec du ruban adhésif.
- Si nécessaire, nettoyez les contacts des piles et de l'appareil avant d'insérer les piles.
- Si des piles ont coulé, portez des gants de protection et nettoyez soigneusement les contacts.

5. Déclaration de conformité UE

L'entreprise medion GmbH déclare par la présente que le type d'équipement radio MD 824102 / MD 832102 / MD 840102 / MD 843102 est conforme aux directives 2014/53/UE (directive RE), 2009/125/CE (directive sur l'écoconception) et 2011/65/UE (directive RoHS). La déclaration de conformité UE intégrale est disponible à l'adresse Internet suivante : www.medion.com/conformity



5.1. Informations sur Wi-Fi

Wi-Fi		
Plage de fréquence	2,4 GHz	
Norme Wi-Fi	802.11 b/g/n	
Chiffrement	WEP/WPA/WPA2	
Plage de fréquence/MHz	Canal	Puissance d'émission max./dBm
2400 – 2497	1 - 14	20

6. Vue d'ensemble de l'appareil

6.1. Face avant

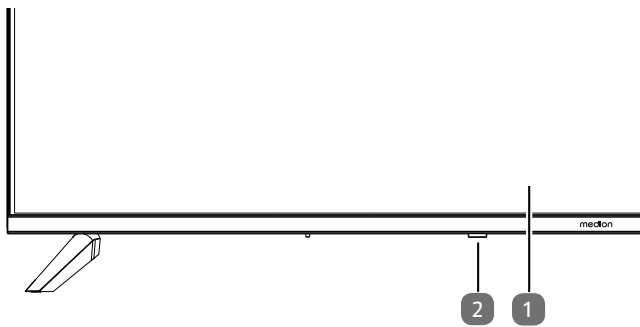

1. Écran LCD
2. Voyant de fonctionnement : s'allume en rouge lorsque l'appareil se trouve en mode veille.
Capteur infrarouge : champ de réception du signal infrarouge de la télécommande.

6.2. Dos et côté droit

MD 824102 / MD 832102:

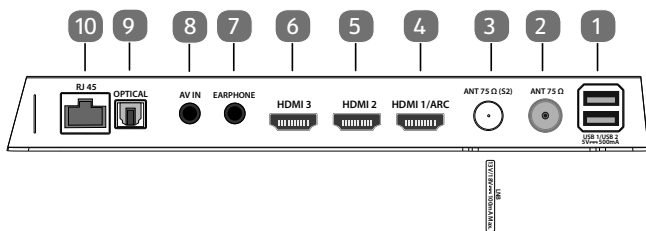

MD 840102 / MD 843102:

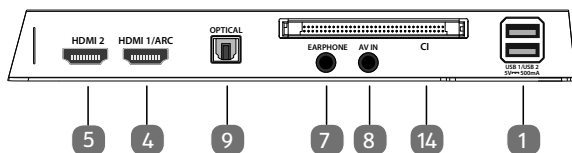
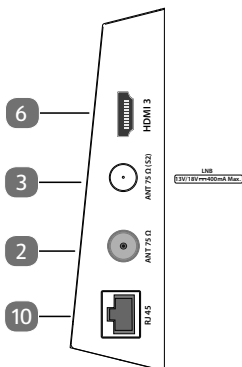

1. **USB 1/ USB 2 (5V= 500mA)** : ports USB pour la connexion de supports de stockage externes pour la lecture de médias.
2. **ANT 75 Ω** : port antenne (DVB-T/DVB-T2 HD/DVB-C/ analogique)
3. **LNB (13 V/18 V 100 / 400 mA Max.)** : pour le raccordement de l'antenne (satellite)
4. **HDMI 1/ARC** : port HDMI pour les appareils avec sortie HDMI (peut être utilisé pour ARC)

5. **HDMI 2** : port HDMI pour appareils avec sortie HDMI
6. **HDMI 3** : port HDMI pour appareils avec sortie HDMI
7. **EARPHONE** : pour le raccordement d'un casque à fiche jack 3,5 mm
8. **AV IN** : entrée audio/vidéo (au moyen d'un câble adaptateur AV)
9. **OPTICAL** : sortie audio numérique (SPDIF optique)
10. **RJ45** : connexion réseau pour la liaison via Internet (LAN)

MD 824102 / MD 832102:



MD 840102 / MD 843102:

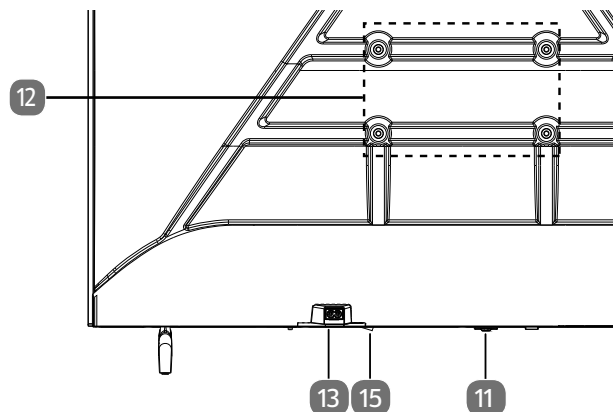

11. : allumer et éteindre l'appareil
12. Trous de fixation pour support mural
MD 824102 / MD 832102 : norme Vesa, écart 100 x 100 mm
MD 840102 / MD 843102 : norme Vesa, écart 200 x 100 mm



Support mural non compris dans la livraison. Lors du montage, assurez-vous d'utiliser des vis de taille M6 (MD 824102: M4). La longueur maximale des vis correspond à l'épaisseur du support mural plus 8 mm (MD 824102: 6 mm). Le montage mural du téléviseur ne doit pas excéder une hauteur de 2 m. L'appareil doit être monté sur une surface stable, p. ex. en ciment ou en béton.

13. Prise pour la fiche d'alimentation
14. **COMMON INTERFACE (CI+)** : compartiment d'insertion pour l'utilisation de cartes de télévision payantes
15. Interrupteur d'alimentation (MD 840102 / MD 843102)

6.3. Télécommande

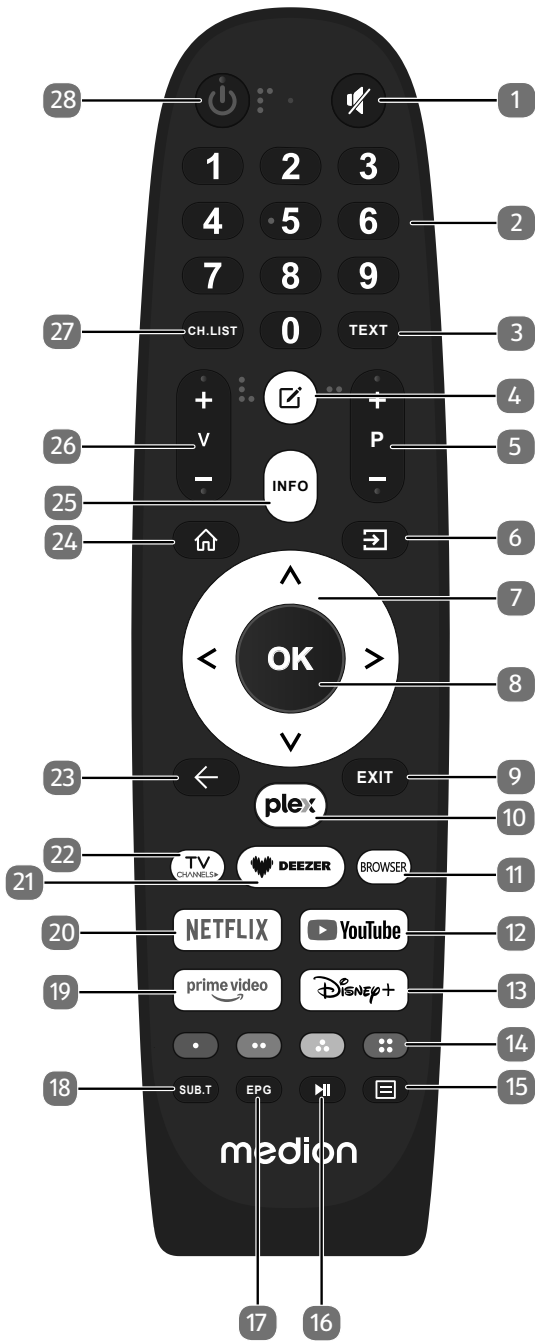

1. **🔇**: mise en sourdine
2. **Touches numériques**:
TV : sélection du programme, télétexte : sélection de la page
3. **TEXT** : activation/désactivation du télétexte
4. **☑** : touche multifonctions pour les options définies par l'utilisateur
5. **P-/+** : touches de sélection de programme (TV) ; sélectionner la page suivante (+)/précédente (-) (télétexte)
6. **☐ (SOURCE)** : sélectionner le signal d'entrée des appareils raccordés

7. **Touche directionnelle ▲** : vers le haut du menu
TV numérique : Sélection de programme vers le haut (+), télétexte : sélectionner la page précédente ;
Touche directionnelle ▼ : vers le bas du menu / afficher la page de recherche,
TV numérique : Sélection de programme vers le bas (-), télétexte : sélectionner la page suivante ;
Touche directionnelle ◀ : vers la gauche du menu
TV numérique : sélectionner la liste d'informations du programme en cours, télétexte : accéder à la page inférieure ;
Touche directionnelle ▶ : vers la droite du menu
TV numérique : sélectionner la liste d'informations du programme en cours, télétexte : accéder à la page inférieure
8. **OK** : confirmation de la sélection dans certains menus
TV numérique : afficher plus d'informations dans la liste d'informations
9. **EXIT** : sortie du menu
10. **PLEX** : accès à l'application Plex
11. **BROWSER** : accès au navigateur Internet
12. **YOUTUBE** : accès à l'application YouTube
13. **DISNEY+** : accès à l'application Disney+
14. **Touche rouge (●)** : pour le télétexte ou les menus, HbbTV
Touche verte (●●) : pour le télétexte ou les menus, HbbTV
Touche jaune (●●) : pour le télétexte ou les menus, HbbTV
Touche bleue (●●) : pour le télétexte ou les menus, HbbTV



Pour améliorer l'accessibilité, les touches de couleur sont équipées de marquages.

15. **☐** : afficher le menu
16. **▶||** : Lecture des médias : menu sur écran pour les fonctions de lecture/l'enregistrement PVR
17. **EPG** : TV numérique : accéder à un programme télévisé électronique
18. **SUB.T** : DTV/satellite/navigateur médias : fonction de sous-titrage
19. **PRIME VIDEO** : accès à l'application Amazon Prime Video
20. **NETFLIX** : accès à l'application Netflix
21. **DEEZER** : accès à l'application Deezer
22. **TV CHANNELS** : passer en mode TV
23. **◀** : un pas en arrière dans les menus
24. **🏠** : accès à l'écran d'accueil
25. **INFO** : TV numérique : affichage d'informations (p. ex. numéro de programme en cours).
26. **V-/+** : augmenter (+) ou baisser (-) le volume
27. **CH.LIST** : ouvrir/fermer la liste des chaînes
28. **🔌** : éteindre/allumer le téléviseur Smart TV (activer/désactiver le mode veille).

7. Mise en service



Avant de mettre l'appareil en marche, lisez impérativement les consignes de sécurité.

7.1. Déballage

- Avant de déballer l'appareil, choisissez un endroit approprié pour l'installation.
- Ouvrez le carton avec précaution afin d'éviter tout endommagement éventuel de l'appareil. Cela peut être le cas si vous utilisez un couteau à longue lame pour ouvrir le carton.
- Retirez tous les emballages.
- L'emballage contient de nombreuses petites pièces (des piles, etc.). Maintenez ces dernières hors de portée des enfants, car il y a risque d'ingestion.
- Veuillez conserver le matériel d'emballage dans un endroit sûr et utilisez-le uniquement pour transporter le téléviseur

⚠ DANGER!

Risque de suffocation !

Les films d'emballage peuvent être avalés ou utilisés dans un autre but que celui prévu et présentent donc un risque de suffocation !

- Conservez les emballages tels que les films ou sachets en plastique hors de la portée des enfants.

7.2. Montage

Fixez le pied comme illustré sur le dessin. Effectuez cette étape avant le branchement du téléviseur Smart TV.

MD 824102 / MD 832102:

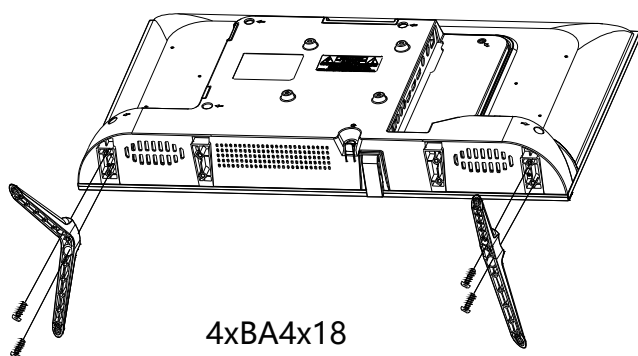

MD 840102 / MD 843102:

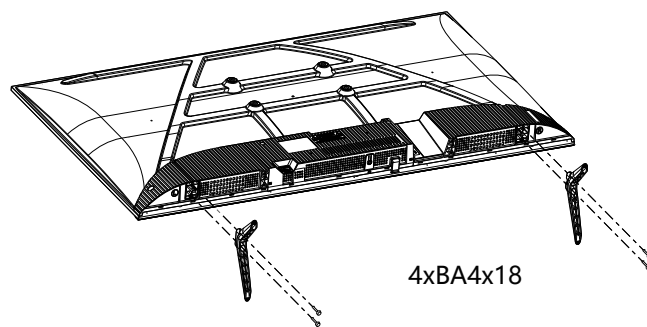

7.3. Insertion de la pile dans la télécommande

- ▶ Retirez le couvercle du compartiment à piles au dos de la télécommande.
- ▶ Insérez deux piles de type R03/AAA/1,5 V dans le compartiment à piles de la télécommande. Respectez la polarité des piles (indiquée au fond du compartiment à piles).
- ▶ Refermez le compartiment à piles.

⚠ AVIS!

Risque de dommage !

Si la télécommande n'est pas utilisée pendant un certain temps, la pile peut couler et l'endommager !

- Sortez donc les piles de la télécommande si vous n'utilisez pas l'appareil pendant une période prolongée.

7.4. Raccordement d'une antenne

Votre téléviseur LCD prend en charge différents signaux d'antenne. Vous pouvez fournir les signaux d'image suivants au port **ANT 75Ω** :

- via le câble analogique/d'une antenne hertzienne analogique,
- par le biais d'une antenne DVB-T/DVB-T2¹ ou
- par le biais d'un port DVB-C¹
- ▶ Branchez un câble d'antenne soit de l'antenne hertzienne/du raccord de câble analogique, de l'antenne DVB-T ou du port DVB-C dans le port d'antenne du téléviseur Smart.

Vous avez également la possibilité de raccorder un système satellite numérique au port **LNB**.

- ▶ Vissez la fiche F d'un câble d'antenne coaxial au port du téléviseur Smart.

7.5. Raccorder l'alimentation électrique

- ▶ Branchez la fiche d'alimentation sur l'appareil avec une prise de courant de 100 - 240 V ~ 50/60 Hz facile d'accès. N'utilisez le câble d'alimentation fourni que pour cet appareil.

¹ Ce service doit être disponible dans votre région

7.6. Allumer et éteindre le téléviseur Smart TV

- ▶ **MD 824102 / MD 832102:** L'appareil est en mode veille dès que vous avez branché la fiche secteur dans la prise murale.
- ▶ **MD 840102 / MD 843102:** L'appareil est en mode veille dès que vous avez branché la fiche secteur dans la prise murale et enclenché l'interrupteur d'alimentation.
- ▶ Pour allumer l'appareil, appuyez
 - sur la télécommande : sur la touche Marche/Veille ;
 - sur l'appareil : sur la touche .
- ▶ La touche Marche/Veille de la télécommande vous permet de remettre l'appareil en mode veille. L'appareil est éteint, mais il consomme toujours de l'électricité.

7.7. Première mise en marche de l'appareil

Lorsque vous allumez votre appareil pour la première fois, vous accédez directement au mode d'installation.

Option de menu	Réglage
SÉLECTIONNER LA LANGUE	Sélectionnez la langue souhaitée et confirmez en appuyant sur le bouton OK .
SÉLECTIONNER VOTRE EMPLACEMENT	Sélectionnez le pays souhaité. Confirmez ensuite à l'aide du bouton OK .
RECHERCHE DES CHAÎNES	Si vous le souhaitez, vous pouvez maintenant configurer les chaînes de télévision. Pour ce faire, sélectionnez RECHERCHE AUTOMATIQUE DES CHAÎNES . Si vous souhaitez le faire ultérieurement, sélectionnez PASSER . Vous trouverez des explications plus détaillées sur la configuration des chaînes de télévision dans le chapitre « Configuration de la réception TV » à la page 14.
CONNEXION À INTERNET	Une connexion Internet LAN est établie automatiquement, dès que l'appareil est raccordé via un câble LAN. Si aucun câble LAN n'est raccordé, les réseaux Wi-Fi disponibles seront affichés. Sélectionnez la connexion LAN souhaitée à l'aide des boutons ▲ ▼ et confirmez-la à l'aide du bouton OK . Saisissez ensuite le mot de passe requis pour établir la connexion.

Option de menu	Réglage
CONDITIONS D'UTILISATION ET CHOIX EN MATIÈRE DE CONFIDENTIALITÉ DE DONNÉES	L'utilisation de votre appareil est soumise au contrat de licence utilisateur final (EULA). Si vous ne l'acceptez pas, toutes les fonctions intelligentes seront désactivées. Les différents types de fonctions intelligentes peuvent être activés/désactivés individuellement. En cliquant sur la case correspondante, vous acceptez les informations sur la protection des données et les conditions d'utilisation en vigueur.
CONTRÔLE PARENTAL	Activer/désactiver le contrôle parental. Configurer les fonctions avancées du contrôle parental dans RÉGLAGES > SYSTÈME > CONTRÔLE PARENTAL .
ENTRER LE CODE POSTAL	Indiquez ici votre code postal.
CONNECTEZ-VOUS À VOTRE COMPTE VIDAA	Choisissez ici si vous voulez vous connecter avec un compte VIDAA existant ou si vous voulez créer un nouveau compte VIDAA (CONNEXION / CRÉER UN COMPTE). La création d'un compte VIDAA est nécessaire pour la commande vocale VIDAA VOICE. Sélectionnez SAUTER si vous ne souhaitez pas vous connecter à un compte.
QUI REGARDE ?	Appelez ici le compte VIDAA souhaité ou créez un nouveau profil (AJOUTER). Cette option n'est disponible que si vous vous êtes préalablement connecté avec un compte VIDAA.
NOMMER VOTRE TÉLÉVISEUR	Vous pouvez ici donner un nom au téléviseur afin de pouvoir le reconnaître lors de configurations ultérieures avec d'autres appareils. Choisissez parmi les désignations prédéfinies ou attribuez votre propre nom.
BIENVENUE À LA PAGE D'ACCUEIL VIDAA	Une série d'explications s'affiche sur les fonctions VIDAA accessibles à partir de la page d'accueil. Appuyez sur le bouton ▶ pour poursuivre.
La première installation de l'appareil est alors terminée et vous arrivez sur l'écran d'accueil.	

7.8. Configuration de la réception TV

À l'aide des touches ▲ ▼, vous pouvez sélectionner l'option souhaitée Option et confirmer avec **OK**. Avec l'option **SUIVANT**, vous poursuivez le processus et avec le bouton **BACK**, vous revenez une étape en arrière.

- ▶ Lors de la première installation, sélectionnez l'option **RECHERCHE AUTOMATIQUE DES CHÂÎNES** des chaînes sous **RECHERCHE DES CHÂÎNES** et appuyez sur **OK**. Si vous avez d'abord ignoré la recherche des chaînes, procédez comme suit.
- ▶ Après avoir configuré l'appareil, utilisez les touches fléchées pour sélectionner **SOURCE** ou appuyez sur le bouton **→** et sélectionnez **TV** comme source d'entrée.
- ▶ **En option (selon le pays choisi)** : Il vous sera alors demandé de saisir un mot de passe à 4 chiffres.



Si vous deviez oublier le mot de passe, veuillez utiliser le mot de passe maître **0532**.



- ▶ Confirmez maintenant le mode de réception souhaité **SATELLITE, ANTENNE** ou **CÂBLE**.
- ▶ Sélectionnez l'option **SUIVANT** et appuyez sur **OK** pour aller plus loin dans l'installation.

7.8.1. Antenne



Assurez-vous qu'une antenne DVB-T2 soit raccordée au port **ANT 75Ω**.



Les options suivantes sont disponibles :

CHÂÎNES

Sélectionnez ici **TOUTES LES CHÂÎNES** ou **CHÂÎNES GRATUITES**. Il est possible que cette option ne soit pas disponible selon le pays/la région/l'opérateur.

MODE DE RECHERCHE

Choisissez entre les chaînes numériques uniquement (**TNT**), les chaînes numériques et analogiques (**TV ANALOGIQUE+TNT**) ou les chaînes analogiques uniquement (**TV ANALOGIQUE**).

LCN

Logical Channel Number : Sélectionnez le réglage **ACTIVÉE** si les chaînes doivent être classées selon une liste de chaînes prédéfinie (si mise à disposition par le fournisseur).

- ▶ Sélectionnez **DÉBUT DE LA RECHERCHE** et appuyez sur **OK** pour démarrer la recherche.
- ▶ Sélectionnez **ARRÊTER** pour interrompre la procédure.
- ▶ Confirmez avec **TERMINER** pour terminer la procédure.
- ▶ Sélectionnez **NOUVELLE RECHERCHE**, pour démarrer une nouvelle recherche de chaînes.

7.8.2. Câble



Assurez-vous qu'un raccord de câble soit relié au port **ANT 75Ω**.

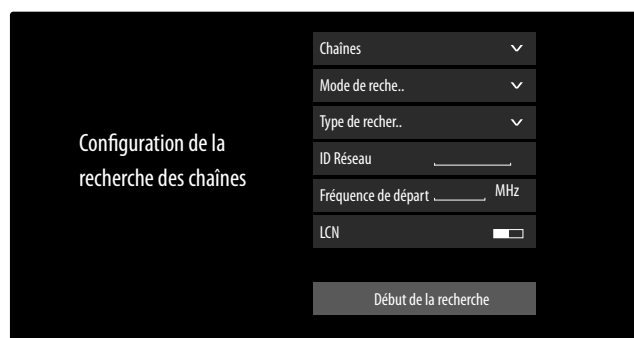

Les options suivantes sont disponibles :

CHÂÎNES

Sélectionnez ici **TOUTES LES CHÂÎNES** ou **CHÂÎNES GRATUITES**. Il est possible que cette option ne soit pas disponible selon le pays/la région/l'opérateur.

MODE DE RECHERCHE

Choisissez entre les chaînes numériques uniquement (**TNT**), les chaînes numériques et analogiques (**TV ANALOGIQUE+TNT**) ou les chaînes analogiques uniquement (**TV ANALOGIQUE**).

TYPE DE RECHERCHE

Sélectionnez le mode de recherche souhaité **RECHERCHE FRÉQUENCE** ou **RECHERCHE RÉSEAU**. Quittez le réglage au niveau de **RECHERCHE FRÉQUENCE**, si vous ne souhaitez pas effectuer d'autres réglages.

ID RÉSEAU

Saisissez ici l'identifiant de réseau pour la recherche du réseau.

Cela est possible uniquement si vous avez auparavant sélectionné le mode de recherche **RECHERCHE RÉSEAU**.

FREQUENCE DE DÉPART

Saisissez ici la fréquence de démarrage pour la recherche du réseau.

Cela est possible uniquement si vous avez auparavant sélectionné le mode de recherche **RECHERCHE RÉ-SEAU**.

- ▶ Sélectionnez **DÉBUT DE LA RECHERCHE** et appuyez sur **OK** pour démarrer la recherche.
- ▶ Sélectionnez **ARRÊTER** pour interrompre la procédure.
- ▶ Confirmez avec **TERMINER** pour terminer la procédure.
- ▶ Sélectionnez **NOUVELLE RECHERCHE**, pour démarrer une nouvelle recherche de chaînes.

7.8.3. Satellite



Veillez à ce qu'un câble de connexion satellite soit raccordé au port **LNB**.



RÉCEPTEUR SATELLITE

Sélectionnez ici le réglage souhaité. Vous pouvez ensuite démarrer **DÉTECTION AUTOMATIQUE DU SATELLITE** (pas avec DiSEqC 1.2) ou effectuer des réglages sur le récepteur satellite sélectionné :

LBN SATELLITE SEUL

- **LBN SATELLITE SEUL**
Sélectionnez ici le satellite souhaité.
- **TYPE DE RECHERCHE**
Sélectionnez le mode de recherche souhaité **RECHERCHE FRÉQUENCE** ou **RECHERCHE RAPIDE**
- **FRÉQUENCE LNB**
Sélectionnez la fréquence LNB souhaitée pour le satellite sélectionné.

CHAÎNES

Sélectionnez les chaînes souhaitées : **TOUTES LES CHAÎNES, CHAÎNES GRATUITES**

DISEQC 1.0

- **DISEQC 1.0 A / B / C / D**
Sélectionnez ici les satellites souhaités pour le commutateur DiSEqC correspondant.

CHAÎNES

Vous choisissez ici **TOUTES LES CHAÎNES** ou **CHAÎNES GRATUITES**. Il est possible que cette option ne soit pas disponible selon le pays/la région/l'opérateur.

TYPE DE RECHERCHE

Sélectionnez le mode de recherche souhaité **RECHERCHE FRÉQUENCE** ou **RECHERCHE RAPIDE**

ALIMENTATION LNB

Activation/désactivation de l'option puissance LNB

FRÉQUENCE LNB

Sélectionnez ici la fréquence LNB souhaitée pour les satellites sélectionnés.

TONALITÉ 22KHZ

Pour cette option, choisissez le réglage **DÉ-SACTIVÉ, BANDE** ou **POSITION**.

TOURNEBOUT

Pour cette option, choisissez le réglage **DÉ-SACTIVÉ, POSITION** ou **OPTION**.

RÉPÉTER

Pour cette option, choisissez le réglage **AUCUN, 1** ou **2**.

DISEQC 1.2

- SATELLITE

SATELLITE

Sélectionnez ici les satellites souhaités.

CHAÎNES

Sélectionnez les chaînes souhaitées : **TOUTES LES CHAÎNES, CHAÎNES GRATUITES**

TYPE DE RECHERCHE

Sélectionnez le mode de recherche souhaité **RECHERCHE FRÉQUENCE** ou **RECHERCHE RAPIDE**

FRÉQUENCE PRINCIPALE

Saisissez la fréquence de base à l'aide des touches numériques.

SYMBOLE DÉBIT

Saisissez la fréquence de symbole à l'aide des touches numériques.

POLARISATION

Sélectionnez un réglage pour la polarisation.

FRÉQUENCE LNB

Sélectionnez ici la fréquence LNB souhaitée pour les satellites sélectionnés.

- MOUVEMENT DU MOTEUR

Définissez ici le type de mouvement de l'antenne satellite motorisée. Sélectionnez **CONTINU** ou **ETAPE**. Pour le réglage pas à pas (Schrittweise), vous pouvez ensuite déterminer la taille de pas via un clavier virtuel.

- ARRÊT SUR LE SIGNAL

Choisissez si le mouvement du moteur doit s'arrêter à la réception d'un signal (**ACTIVER/DÉSACTIVER**).

- ALLER À LA RÉFÉRENCE

Vous pouvez saisir ici une référence pour les recherches des signaux.

DE

FR

NL

ES

IT

EN

– SUIVANT

En mode DiSEqC **DISEQC 1.2**, pour le mouvement de votre antenne satellite motorisée, vous pouvez afficher les options suivantes à l'aide du bouton ▶.

DÉPLACER VERS L'OUEST

Démarrage du mouvement de rotation vers l'ouest.

ARRÊTER LE MOUVEMENT

Arrêt du mouvement de rotation.

DÉPLACER VERS L'EST

Démarrage du mouvement de rotation vers l'est.

DÉPLACER À LA POSITION DE DÉPART

Démarrage du mouvement de rotation en position zéro.

DÉFINIR LES FONTIÈRES

Définition des limites du mouvement de rotation.

STOCKER LA POSITION ACTUELLE

Enregistrement de la position actuelle des satellites.

UNICABLE

– **APPAREIL UNICABLE**

Sélectionnez ici l'appareil monocâble souhaité parmi les options prédéfinies.

– **DÉTECTION AUTOMATIQUE DU SATELLITE**

Lancez cette option pour sélectionner automatiquement le satellite correspondant à votre région ou pour effectuer des réglages sur l'appareil satellite sélectionné.

– **INSTALLATION UNICABLE**

BANDE UTILISATEUR

Sélectionnez le type d'action souhaité **USER BANDE 1 - 8**.

BANDE DE FRÉQUENCE

Saisissez la bande de fréquence sur le clavier virtuel.

UNICABLE A / B

– **UNICABLE A / B**

Sélectionnez le satellite pour le système monocâble correspondant.

CHAÎNES

Sélectionnez les chaînes souhaitées :
TOUTES LES CHAÎNES, CHAÎNES GRATUITES

TYPE DE RECHERCHE

Sélectionnez le mode de recherche souhaité **RECHERCHE FRÉQUENCE** ou **RECHERCHE RAPIDE**

FRÉQUENCE LNB

Sélectionnez ici la fréquence LNB souhaitée pour les satellites sélectionnés.

TONALITÉ 22KHZ

Pour cette option, choisissez le réglage **DÉSACTIVÉ, BANDE** ou **POSITION**.

JESS

– **INSTALLATION UNICABLE**

BANDE UTILISATEUR

Sélectionnez le type d'action souhaité **USER BANDE 1 - 8**.

BANDE DE FRÉQUENCE

Saisissez la bande de fréquence sur le clavier virtuel.

– **JESS A - H**

JESS A - H

Sélectionnez le satellite pour le système monocâble correspondant.

CHAÎNES

Sélectionnez les chaînes souhaitées :
TOUTES LES CHAÎNES, CHAÎNES GRATUITES

TYPE DE RECHERCHE

Sélectionnez le mode de recherche souhaité **RECHERCHE FRÉQUENCE** ou **RECHERCHE RAPIDE**

FRÉQUENCE LNB

Sélectionnez ici la fréquence LNB souhaitée pour les satellites sélectionnés.

TONALITÉ 22KHZ



Pour cette option, choisissez le réglage **DÉSACTIVÉ, BANDE** ou **POSITION**.

- ▶ Sélectionnez **DÉBUT DE LA RECHERCHE** et appuyez sur **OK** pour démarrer la recherche.
- ▶ Sélectionnez **ARRÊTER** pour interrompre la procédure.
- ▶ Confirmez avec **TERMINER** pour terminer la procédure.
- ▶ Sélectionnez **NOUVELLE RECHERCHE**, pour démarrer une nouvelle recherche de chaînes.

7.9. Affichage d'informations

- ▶ Appuyez sur le bouton ◀ ou ▶ pour afficher le menu d'informations sur le programme en cours.
- ▶ Ensuite, vous pouvez utiliser les boutons ◀ et ▶ et en appuyant sur le bouton **OK** pour l'émission en cours, vous pouvez consulter les informations sur les programmes ⓘ, régler les sous-titres et la langue audio ⓘ, lancer un enregistrement en contrôle du direct ⓘ ou programmer un enregistrement ⓘ. Un enregistrement peut en outre être programmé via les informations de programme.
- ▶ Pour l'émission suivante, vous pouvez également consulter les informations de programme et programmer en plus un rappel ou un enregistrement pour celle-ci. Vous trouverez de plus amples informations à ce sujet au chapitre « Enregistrement PVR » à la page 21.

8. Menu TV

Lorsque vous avez configuré la réception TV et que vous êtes en mode TV, vous pouvez afficher le menu TV à l'aide du bouton . Les boutons   vous permettent de choisir les options. Appuyez sur **OK** pour les afficher.







REMARQUE : selon le pays/la région et l'opérateur sélectionnés, l'affichage des menus TV suivants peut varier.

8.1. Tous les paramètres

Vous accédez ici aux réglages de l'appareil. Vous trouverez de plus amples explications à ce sujet au chapitre « Réglages du menu » à la page 26.

8.2. Guide

Ici, vous pouvez accéder au guide électronique des programmes (EPG). Le guide **GUIDE** est également directement accessible avec le bouton **EPG**. Les émissions actuelles et suivantes de toutes les chaînes disponibles sont indiquées dans l'affichage suivant.

- ▶ Sélectionnez un programme à l'aide des touches   et faites-le défiler à l'aide des touches  .
- ▶ Lorsque vous sélectionnez une émission et appuyez sur **OK**, des informations sur le programme de l'émission correspondante s'ouvrent.



Les informations sur les programmes affichées sont établies par les services de diffusion. L'absence d'informations sur un programme n'est pas une défaillance de votre téléviseur.

- ▶ Vous pouvez programmer les enregistrements et les rappels à partir des informations sur les programmes. Vous trouverez de plus amples informations à ce sujet au chapitre « Enregistrement PVR » à la page 21.

Les fonctions suivantes sont disponibles :

- Touche rouge (**PROGRAMME PLANIFIÉ**) : affichage minuterie de rappel programmée.
- Bouton vert (**COULEUR PROGRAMME**) : cette fonction vous permet d'attribuer chacune des trois couleurs à un genre. Les émissions correspondantes seront ensuite colorées dans l'aperçu des programmes.
- Bouton bleu (**24H+**) : vous accédez au programme du jour suivant.
- Bouton jaune (**24H-**) : si vous avez accédé au programme du jour suivant, le bouton vous permet de revenir au jour actuel.
- Bouton **P +/-** : ce bouton vous permet de faire dérouler la liste des programmes par pas de 5.

8.3. Recherche des chaînes

vous pouvez ici rechercher les chaînes à l'aide d'un clavier virtuel.

8.4. Sous-titres

Activez/désactivez les sous-titres souhaités pour la chaîne actuelle. Les possibilités de réglage varient en fonction du programme en cours. Vous pouvez afficher cette option avec le bouton **SUBTITLE**.

8.5. Langue Audio

Réglez ici la langue audio souhaitée pour la chaîne actuelle. Les possibilités de réglage varient en fonction du programme en cours.

8.6. Liste d'enregistrement

Vous ouvrez ici la liste de tous les enregistrements existants ou programmés.

Pour supprimer un enregistrement, procédez comme suit :

- ▶ Sélectionnez l'enregistrement en question et maintenez la touche **OK** enfoncée pour le marquer.
- ▶ Appuyez ensuite sur la touche 4. Confirmez maintenant la demande avec **EFFACER** pour la supprimer.

8.7. Mode Image

Lien direct vers **TOUS LES PARAMÈTRES > IMAGE > MODE IMAGE**

8.8. Mode Audio

Lien direct vers **TOUS LES PARAMÈTRES > AUDIO > MODE AUDIO**

8.9. Sortie Audio

Lien direct vers **TOUS LES PARAMÈTRES > AUDIO > SORTIE AUDIO**

8.10. Durée avant la mise en veille

Lien direct vers **TOUS LES PARAMÈTRES > SYSTÈME > MINUTERIE > DURÉE AVANT LA MISE EN VEILLE**

8.11. Mode karaoké

Lien direct vers **TOUS LES PARAMÈTRES > CONNEXION > MODE KARAOKÉ**

8.12. Désactiver Écran

Permet d'éteindre l'écran si vous voulez par exemple utiliser l'appareil uniquement comme haut-parleur Bluetooth

8.13. Wi-Fi / Ethernet (selon le type de connexion Internet)

Lien direct vers **TOUS LES PARAMÈTRES > CONNEXION > RÉSEAU > CONFIGURATION RÉSEAU**

8.14. Modifier

Ici, vous pouvez modifier la disposition des réglages rapides et ajouter des liens directs supplémentaires. Pour cela, sélectionnez l'option correspondante avec OK et déplacez-la avec les touches directionnelles ▲▼◀▶. Les options suivantes sont disponibles ici :

8.14.1. Modifier les chaînes

Vous pouvez gérer ici les listes de chaînes et les listes de favoris.

ANTENNE / CÂBLE / SATELLITE

MODIFIER : ici, vous pouvez modifier la liste de chaînes actuellement sélectionnée :

- **DÉPLACER** : avec les boutons ▲▼, sélectionnez la chaîne que vous souhaitez trier et appuyez sur le bouton ◀. La chaîne apparaît maintenant à côté de la liste des chaînes. Les boutons ▲▼ vous permettent de sélectionner une nouvelle position dans la liste. Appuyez sur le bouton ▶ pour insérer la chaîne dans cette position.



Cette option n'est disponible en mode antenne et câble que si la fonction LCN a été désactivée lors de la recherche des chaînes.

- **SUPPRIMER** : avec les boutons ▲▼, sélectionnez la chaîne que vous souhaitez supprimer et appuyez sur le bouton ▶. Confirmez ensuite la question de sécurité en appuyant sur OK. La chaîne sera ensuite supprimée de la liste des chaînes actuelle.
- **LISTE DES CHAÎNES SUPPRIMÉE** (bouton rouge) : le bouton rouge vous permet d'afficher la liste de chaînes supprimées. Pour réaffecter la chaîne, veuillez la sélectionner et appuyer sur le bouton ◀. La chaîne se trouve à nouveau dans la liste des chaînes actuelle. Appuyez à nouveau sur le bouton rouge pour y revenir.
- **FILTRE** : filtrage des chaînes affichées selon les critères suivants
 - **CONTENU** : déterminez si afficher uniquement les chaînes TV, uniquement les chaînes radio ou toutes les chaînes.
 - **HD** : déterminez si afficher uniquement les chaînes SD, uniquement les chaînes HD ou toutes les chaînes.
 - **BLOCAGE DE CHAÎNES** : déterminez si afficher uniquement les chaînes à verrouiller, uniquement les chaînes libres ou toutes les chaînes.
 - **CRYPTÉ** : déterminez si afficher uniquement les chaînes libres, uniquement les chaînes verrouillées ou toutes les chaînes.
 - **TRI** : sélectionnez un tri par ordre numérique ou alphabétique.
- **RECHERCHE** (bouton bleu) : vous pouvez ici rechercher les chaînes à l'aide d'un clavier virtuel.

FAV 1 - 4

MODIFIER : ici, vous pouvez modifier la liste des favoris :

- **AJOUTEZ DES CHAÎNES** : utilisez cette option pour ajouter des chaînes de télévision et des chaînes Internet à une liste de favoris. Sélectionnez les boutons souhaités de présélection des stations ▲▼ et sélectionnez ces dernières avec le bouton OK.
- **DÉPLACER** : avec les boutons ▲▼, sélectionnez la chaîne que vous souhaitez trier et appuyez sur le bouton ◀. La chaîne apparaît maintenant à côté de la liste des chaînes. Les boutons ▲▼ vous permettent de sélectionner une nouvelle position dans la liste. Appuyez sur le bouton ▶ pour insérer la chaîne dans cette position.



Dans fonctionnement par câble, cette option est possible uniquement en choisissant l'opérateur **STANDARD** et en désactivant la fonction LCN. Dans fonctionnement par satellite, les chaînes peuvent être triées uniquement en choisissant l'opérateur **STANDARD**.

- **SUPPRIMER** : avec les boutons ▲▼, sélectionnez la chaîne que vous souhaitez supprimer et appuyez sur le bouton ▶. Confirmez ensuite la question de sécurité en appuyant sur OK. La chaîne sera ensuite supprimée de la liste des chaînes actuelle.
- **FILTRE** : filtrage des chaînes affichées selon les critères suivants
 - **CONTENU** : déterminez si afficher uniquement les chaînes TV, uniquement les chaînes radio ou toutes les chaînes.
 - **HD** : déterminez si afficher uniquement les chaînes SD, uniquement les chaînes HD ou toutes les chaînes.
 - **BLOCAGE DE CHAÎNES** : déterminez si afficher uniquement les chaînes à verrouiller, uniquement les chaînes libres ou toutes les chaînes.
 - **CRYPTÉ** : déterminez si afficher uniquement les chaînes libres, uniquement les chaînes verrouillées ou toutes les chaînes.
 - **TRI** : sélectionnez un tri par ordre numérique ou alphabétique.
- **RECHERCHE** (bouton bleu) : vous pouvez ici rechercher les chaînes à l'aide d'un clavier virtuel.

8.14.2. Télétexte

Le télétexte est un service gratuit diffusé par la plupart des chaînes télévisées et qui propose des informations concernant l'actualité, la météo, les programmes télévisés, le cours des actions, les sous-titres et d'autres thèmes.

Votre téléviseur offre de nombreuses fonctions utiles pour l'utilisation du télétexte ainsi que le texte multipage, l'enregistrement de sous-pages ou la navigation rapide.

Le télétexte est également accessible à partir du bouton **TEXT**.



Certaines chaînes proposent un télétexte numérique et analogique. Pour afficher le télétexte analogique, appuyez deux fois sur le bouton **TEXT**.

Une fois le télétexte affiché, différentes options apparaissent sur la droite. Celles-ci se ferment automatiquement après un certain temps, mais vous pouvez à nouveau les afficher en appuyant sur le bouton **OK**.

- **TÉLÉTEXTE** : ajustement de l'affichage du télétexte. Après avoir affiché le télétexte analogique, appuyez une fois sur le bouton **TEXT** ou **OK** pour l'affichage transparent, deux fois pour un petit affichage avec prévisualisation TV ou trois fois pour fermer le télétexte.
- **INDEX** : sélectionnez la page d'index contenant le sommaire du télétexte.
- **PAGE PRÉCÉDENTE** : faire défiler le télétexte vers le haut.
- **PAGE SUIVANTE** : faire défiler le télétexte vers le bas.
- **MAINTENIR** : geler/stopper l'image actuelle du télétexte.
- **RÉVÉLER** : aucune fonction.
- **SOUS PAGE** : Certaines pages de télétexte contiennent des sous-pages. Par exemple **1/3** s'affiche en bas de l'écran. Les sous-pages s'affichent successivement à un rythme d'env. 2 par minute. Vous pouvez aussi afficher vous-même les sous-pages en appuyant sur le bouton ◀ ▶.
- **ANNULER** : fermeture de l'affichage du télétexte.
- **Touches de couleur** : lorsque des entrées de texte colorées sont affichées, vous pouvez sélectionner ces contenus. Sélectionnez la couleur correspondante et appuyez sur **OK**.
- **Touches numériques** : Entrez directement le numéro à trois chiffres de la page de télétexte souhaitée à l'aide des touches numériques. Le compteur télétexte cherche jusqu'à ce que le numéro de page sélectionné soit trouvé.

8.14.3. Enregistr. USB

Cette option vous permet de démarrer un enregistrement du programme actuel. Vous trouverez de plus amples informations à ce sujet au chapitre « Enregistrement PVR » à la page 21.



Pour enregistrer des émissions, vous devez raccorder un support de stockage USB (par exemple, un disque dur externe) à un port USB.

8.14.4. Pause/Direct

Cette option vous permet de mettre en pause le programme en cours pour reprendre le visionnage un peu plus tard. Lorsque l'émission est mise en pause, un enregistrement temporaire est exécuté en arrière-plan que vous pourrez ensuite visionner quand vous le souhaitez.



Pour enregistrer des émissions en contrôle du direct, vous devez raccorder un support de stockage USB (par exemple, un disque dur externe) à un port USB.

- ▶ Sélectionnez cette option, puis appuyez sur le bouton **OK** pour démarrer l'enregistrement en contrôle du direct. L'image TV se met en pause.
- ▶ Appuyez ensuite sur le bouton ▶|| pour accéder aux touches multimédia virtuelles.

Vous pouvez commander directement l'enregistrement et la lecture à l'aide des touches multimédia.

●	Ici, vous démarrez un enregistrement PVR.
▶	Ce bouton vous permet de démarrer l'enregistrement en contrôle du direct. Vous pouvez ensuite avec le même bouton reproduire l'enregistrement en contrôle du direct et regarder l'émission quand vous le souhaitez.
■	Terminez la lecture en contrôle du direct et revenez au mode TV non différé.
◀◀	Pendant la lecture, appuyez sur ce bouton pour activer le retour lent ou rapide à différentes vitesses : x1/2, x1/4, x2, x4, x8, x16
▶▶	Pendant la lecture, appuyez sur ce bouton pour activer l'avance lente ou rapide à différentes vitesses : x1/2, x1/4, x2, x4, x8, x16



Lorsque vous affichez les touches multimédia virtuelles avec le bouton ▶||, vous pouvez démarrer directement l'enregistrement en contrôle du direct avec l'option || ▶.

8.14.5. Liste des chaînes

Vous pouvez également consulter la liste des chaînes pendant le fonctionnement du téléviseur en appuyant sur le bouton **OK** ou **CH.LIST**.



- ▶ Les touches **▲ ▼** vous permettent de sélectionner les chaînes énumérées et de les afficher avec la touche **OK**.
- ▶ Lorsque vous appuyez sur la touche **◀**, vous pouvez procéder aux réglages suivants :
- **TOUS** : toutes les chaînes disponibles, y compris les chaînes Internet VIDAA (connexion Internet requise), sont listées.
- **FAV 1 - 4** : affichage des listes de favoris 1 - 4.
- **ANTENNE / CÂBLE / SATELLITE** : sélection de la liste de chaînes souhaitée pour la réception par antenne, câble ou satellite. Il n'y a pas de chaînes Internet VIDAA disponibles ici.
- En outre, les listes de chaînes des catégories suivantes peuvent être répertoriées : **FILM, DIVERTISSEMENT, SPORT, ACTUALITÉS ET OPINIONS, SPORT, ENFANTS, MUSIQUE**.

8.14.6. Info

Cette option vous permet d'afficher le menu d'informations sur le programme actuellement diffusé.

8.14.7. Filtre de chaîne

Les options de filtrage suivantes sont disponibles ici pour la liste de chaînes actuelle :

FILTER (bouton jaune) : vous avez ici à nouveau la possibilité d'utiliser les options de filtre décrites ci-avant.

8.14.8. HbbTV

Activez/désactivez ici la fonction HbbTV.

Le système HbbTV (Hybrid Broadcast-Broadband-TV) permet de combiner des contenus radio et Internet qui est généralement visible en appuyant sur la touche rouge de la télécommande.

Les services via HbbTV comprennent les chaînes de télévision traditionnelles, le replay, la vidéo à la demande, l'EPG, la publicité interactive, la personnalisation, les votes, les jeux, les réseaux sociaux et d'autres applications multimédias.

Les applications HbbTV sont accessibles uniquement lorsque le radiodiffuseur émet ces signaux et que le téléviseur dispose d'une connexion Internet. L'étendue ainsi que le fonctionnement de ce service diffèrent en fonction du programme et de la chaîne.

Un bref affichage à l'écran indique si une chaîne propose des applications HbbTV. La forme et la position exactes de cet affichage dépendent de chaque application. La touche rouge vous permet d'ouvrir et de fermer les pages d'application. La navigation dans les applications s'effectue à l'aide des touches de couleur de la télécommande, mais peut varier en fonction du programme et de l'émission. Tenez compte des messages affichés dans les applications.

8.14.9. Guide de l'utilisateur

Ici, vous pouvez ouvrir la notice d'utilisation électronique. Vous accéderez à de nombreuses descriptions pertinentes pour le fonctionnement du téléviseur.



Une connexion Internet est nécessaire pour pouvoir utiliser la version actuelle de la notice d'utilisation électronique.

8.14.10. Format Image

Lien direct vers **TOUS LES PARAMÈTRES > IMAGE > FORMAT IMAGE**

8.14.11. Sortie audio numérique

Lien direct vers **TOUS LES PARAMÈTRES > AUDIO > PARAMÈTRES DE SORTIE AUDIO > SORTIE AUDIO NUMÉRIQUE**

9. Menu HDMI et AV

Si vous avez sélectionné HDMI ou AV comme source, certaines options relatives à la télévision en direct ne sont pas disponibles.

Le menu supplémentaire suivant est disponible pour HDMI et AV :

9.1. Mode Jeu

(lien direct vers **RÉGLAGES > IMAGE > PARAMÈTRES MODE JEU > MODE JEU**)

Activation/désactivation du mode jeu : **ACTIVÉ, DÉSACTIVER, AUTOMATIQUE**. Lorsque le mode jeu est activé, le temps de latence est réduit.

10. Enregistrement PVR



Pour enregistrer des émissions, vous devez raccorder un support de stockage USB (par exemple, un disque dur externe) à un port USB.

Vous avez la possibilité de programmer de différentes manières les enregistrements et les rappels pour les émissions.

- **Via les informations de programme** : en mode TV, appuyez sur le bouton ◀ ou ▶ pour afficher le menu d'informations sur les programmes de la chaîne actuellement sélectionnée. Pour programmer un enregistrement pour l'émission en cours, sélectionnez le symbole d'appareil photo et appuyez sur **OK**. Via les informations de programme ⓘ, vous pouvez également accéder à l'option **ENREGISTR. USB**. Pour l'émission suivante, vous pouvez en outre programmer un rappel.
- **Via le guide des programmes (EPG)** : en mode TV, appuyez sur le bouton ☰ et sélectionnez l'option **GUIDE** ou, en mode TV, appuyez sur le bouton **EPG** pour afficher l'aperçu des programmes de toutes les chaînes. Sélectionnez une émission et appuyez sur le bouton **OK**.
- **Via le menu TV** : en mode TV, appuyez sur le bouton ☰ et sélectionnez l'option **ENREGISTR. USB**. Cette procédure permet de programmer uniquement les enregistrements.
- **Via la touche média** : en mode TV, appuyez sur le bouton ▶|| et sélectionnez avec le bouton ▲ le symbole Enregistrement ●. Cette procédure permet de programmer les enregistrements uniquement pour la chaîne actuellement sélectionnée.

ENREGISTR. USB

- ▶ Sélectionnez **ENREGISTR. USB** et appuyez sur **OK**. Les options suivantes sont disponibles :
 - **TYPE D'ENREGISTREMENT** : sélectionnez ici le mode d'enregistrement souhaité.

Mode d'enregistrement **HEURE** : vous pouvez effectuer ici les réglages suivants :

- **DATE** : ici, vous pouvez saisir manuellement la date de l'enregistrement.
- **HEURE DÉBUT** : vous pouvez saisir ici manuellement l'heure de démarrage de l'enregistrement.
- **HEURE FIN** : vous pouvez saisir ici manuellement l'heure d'arrêt de l'enregistrement.



Les heures de démarrage et d'arrêt de l'émission concernée sont pré-réglées automatiquement et ne doivent pas forcément être ajustées.

- **RÉPÉTER** : sélectionnez ici un mode de répétition.
 - **UNE FOIS** : l'enregistrement est effectué une fois.
 - **TOUS LES JOURS** : l'enregistrement est effectué tous les jours à la même heure.
 - **LUNDI À VENDREDI** : l'enregistrement est effectué du lundi au vendredi à la même heure.
 - **SAM. À DIM.** : l'enregistrement est effectué tous les weekends (samedis et dimanches) à la même heure.
 - **HEBDOMAIRE** : l'enregistrement est effectué chaque semaine à la même heure.

Mode d'enregistrement **PROGRAMME** : dans ce mode d'enregistrement, vous pouvez effectuer un ajustement de l'heure manuel. Les heures de démarrage et d'arrêt se réfèrent aux informations de la chaîne. L'option **RÉPÉTER** est également disponible ici.

- ▶ Sélectionnez ensuite **SAUVEGARDER** et appuyez sur **OK** pour sauvegarder l'enregistrement PVR. Lorsque l'émission sélectionnée est déjà en cours, l'enregistrement démarre directement. Dès qu'un enregistrement démarre automatiquement, l'appareil passe à la chaîne correspondante.

RAPPEL

Lorsque le programme sélectionné doit encore être diffusé, vous pouvez programmer un rappel. Un avis s'affiche ensuite à l'écran à l'heure programmée avec l'option **REGARDER**. Sélectionnez cette option et appuyez sur **OK** pour passer directement au programme correspondant. L'avis se ferme automatiquement au bout de quelques secondes.

- ▶ Sélectionnez **RAPPEL** et appuyez sur **OK**. Les options suivantes sont disponibles :
 - **HEURE DÉBUT** : vous pouvez saisir ici manuellement l'heure de démarrage du rappel.
 - **RÉPÉTER** : sélectionnez ici un mode de répétition.
 - **UNE FOIS** : le rappel est effectué une seule fois.
 - **TOUS LES JOURS** : le rappel est effectué tous les jours à la même heure.
 - **LUNDI À VENDREDI** : le rappel est effectué du lundi au vendredi à la même heure.
 - **SAM. À DIM.** : le rappel est effectué tous les weekends (samedis et dimanches) à la même heure.
 - **HEBDOMAIRE** : le rappel est effectué chaque semaine à la même heure.
- ▶ Sélectionnez ensuite **SAUVEGARDER** et appuyez sur **OK** pour sauvegarder le rappel.



En mode TV, lorsque vous affichez le menu TV avec le bouton ☰, vous voyez tous les enregistrements existants et programmés. Sous **Liste d'enregistrements**, vous pouvez afficher la liste de tous les enregistrements et rappels.

10.1. Utilisation de raccordements multimédias

⚠ AVIS !

Risque de dommage !

Une utilisation incorrecte peut endommager les appareils utilisés.

- Avant le raccordement et la mise en marche, veuillez impérativement lire les notices d'utilisation des appareils à raccorder. Pendant le raccordement, veillez à ce que tous les appareils soient éteints.

⚠ AVIS !

Risque de dommage !

Si des connecteurs mâles et femelles sont mal raccordés, cela peut endommager les contacts.

- Veillez à ce que les connecteurs mâles et femelles correspondent parfaitement pour éviter d'endommager les contacts. Grâce à la disposition des contacts, certains connecteurs ne peuvent être insérés que dans une seule position.

10.1.1. AV

La transmission AV (composite) fonctionne via trois raccordements Cinch, dont l'un transmet le signal vidéo (jaune) et deux le signal audio stéréo (rouge/blanc). Utilisez pour ce faire un câble AV disponible dans le commerce.

- ▶ Connectez la sortie AV de l'appareil de lecture à l'entrée AV du téléviseur.

10.1.2. HDMI

HDMI (High Definition Multimedia Interface) est une interface pour la transmission numérique d'images et de sons. Il s'agit du meilleur mode de transmission en termes de qualité ; à partir de la version 2.0, elle peut également lire en résolution Ultra HD. Pour cela, utilisez un câble HDMI disponible dans le commerce :

- ▶ Raccordez les ports HDMI correspondants des appareils utilisés avec un câble HDMI.

10.1.3. HDMI ARC (Audio Return Channel)

Si vous souhaitez utiliser un téléviseur comme récepteur ET une source de signal (pour la transmission d'un signal sonore à un récepteur audio), vous devez utiliser le port HDMI 2 avec canal de retour audio (ARC – Audio Return Channel). La connexion HDMI au téléviseur fonctionne ainsi dans les deux sens. Un appareil vidéo peut ainsi recevoir des signaux vidéo et sonores et le signal audio du téléviseur peut également être envoyé au récepteur audio via le canal de retour audio.

- ▶ Connectez l'appareil vidéo (par exemple lecteur Blu-ray) au récepteur audio via HDMI.
- ▶ Connectez le récepteur audio au téléviseur via HDMI/ARC.
- ▶ Veillez à ce que la commande des haut-parleurs du téléviseur soit dirigée vers l'amplificateur externe.

10.1.4. HDMI CEC (Consumer Electronics Control)

CEC est l'abréviation de l'anglais Consumer Electronics Control. Si vous connectez différents appareils les uns aux autres via des ports HDMI compatibles CEC, vous pouvez commander certaines fonctions de l'ensemble du réseau HDMI à l'aide d'une télécommande (par exemple fonctions de veille ou d'enregistrement) :

- ▶ Connectez tous les appareils via des ports HDMI compatibles CEC avec des câbles HDMI. Les ports HDMI de votre téléviseur sont tous compatibles CEC.
- ▶ Veillez à ce que les fonctions CEC soient activées pour tous les ports et que tous les appareils soient correctement connectés.

10.1.5. USB

Un port USB vous permet de connecter et de lire le contenu de supports de stockage tels que des clés USB ou des disques durs externes. Utilisez à cet effet un câble USB adapté. Si un câble USB est compris dans la livraison, veuillez l'utiliser (par exemple pour disque dur). Veillez toujours à la consommation d'énergie du support de stockage USB utilisé et utilisez les ports USB appropriés.

- ▶ Raccordez les ports USB correspondants des appareils avec un câble USB adapté. Si possible, n'utilisez pas de rallonge USB, car cela pourrait entraîner des problèmes en fonction de la tension.

10.1.6. SPDIF

SPDIF (Sony/Phillips Digital Interface) est une interface destinée à la transmission de signaux audio stéréo ou multicanaux numériques entre différents appareils. En général, le signal audio numérique est émis par l'intermédiaire d'une prise coaxiale (Cinch) ou optique. Votre téléviseur dispose d'une prise optique SPDIF. Utilisez à cet effet un câble SPDIF optique disponible dans le commerce.

- ▶ Raccordez les ports SPDIF des appareils utilisés avec un câble SPDIF correspondant.

10.1.7. LAN

Vous pouvez connecter le téléviseur à Internet via le port LAN et accéder ainsi à des contenus en ligne (par exemple services de streaming) via le téléviseur.

- ▶ Connectez le port LAN du téléviseur à votre réseau ou votre routeur à l'aide d'un câble réseau (câble Ethernet).
- ▶ Effectuez tous les réglages réseau nécessaires sur les appareils.

10.1.8. Sortie casque (Headphones Out)

La prise pour casque sert au raccordement d'un casque avec fiche mini-jack stéréo.

- ▶ Connectez le casque à la prise mini-jack stéréo de l'appareil.



RISQUE DE LÉSIONS AUDITIVES !

Pour éviter une éventuelle lésion auditive, il est recommandé de ne pas écouter des contenus à un volume élevé.

- Réglez le volume au niveau le plus bas avant la lecture.
- Lancez la lecture et augmentez le volume à un niveau qui vous convient.

11. Fonctionnement

11.1. Sélection du programme

Pour sélectionner un programme, appuyez sur l'un des boutons **CH-/+** de la télécommande, utilisez les touches directionnelles **▲** et **▼** ou sélectionnez directement le programme à l'aide d'une touche numérique.

Pour un numéro à deux ou trois chiffres, appuyez sur les touches numériques dans l'ordre correspondant.

- ▶ En appuyant sur le bouton **OK** de la télécommande, vous pouvez accéder à la liste des programmes et avec les boutons **▲** et **▼** sélectionner le programme et l'afficher en appuyant sur **OK**.

11.2. Réglages du son

- ▶ Vous pouvez augmenter ou diminuer le volume à l'aide des touches de volume **VOL-/+** de la télécommande.
- ▶ Pour désactiver complètement et réactiver le son, appuyez sur le bouton  de mise en sourdine.

11.3. Sélection de la source

- ▶ Sélectionnez les entrées de l'appareil raccordé à l'aide du bouton  (**SOURCE**).

TV CHANNELS Mode TV (les signaux par antenne, satellite et câble sont reproduits)

AIRPLAY Diffusion de l'écran d'appareils Apple

USB Support de stockage USB
(disponible uniquement lorsqu'un périphérique USB est connecté)

HDMI1 Entrée HDMI 1 (peut être utilisée pour ARC)

HDMI2 Entrée HDMI 2

HDMI3 Entrée HDMI 3

AV Entrée audio/vidéo (AV)

PARTAGE D'ÉCRAN Lecture de contenus d'un autre appareil source (smartphone ou tablette, par exemple)

PARTAGE DE CONTENU Service réseau d'échange de données entre appareils

- ▶ Sélectionnez la source souhaitée à l'aide des touches directionnelles et confirmez votre choix en appuyant sur le bouton **OK**.



Si la fonction CEC est activée, les sources HDMI de l'appareil source peuvent être renommées. La télécommande du téléviseur commande les appareils raccordés.

12. Lecteur multimédia

Si vous connectez un support de données USB au téléviseur, vous pouvez lire des fichiers musicaux, des photos ou des vidéos.

- ▶ Appuyez sur le bouton  (**SOURCE**) et sélectionnez le lecteur USB comme source. Tous les périphériques USB raccordés sont affichés ici. Le lecteur multimédia s'ouvre.

Remarques relatives à l'utilisation de l'USB

- ▶ Il est possible que certains types de périphériques USB (lecteur MP3) ne soient pas compatibles avec ce téléviseur Smart TV.
- ▶ Branchez directement le périphérique USB.
- ▶ N'utilisez aucun câble séparé qui pourrait entraîner des problèmes de compatibilité.
- ▶ Ne retirez pas le périphérique USB pendant la lecture d'un fichier.

! AVIS !

Risque de dommage !

L'insertion et le retrait rapides et répétés de périphériques USB sont dangereux et risquent d'endommager le périphérique USB et tout particulièrement le téléviseur Smart TV.

- Vous devez notamment éviter d'insérer et de retirer rapidement et successivement le périphérique USB.

Tous les dossiers et fichiers compatibles à la lecture sont affichés dans le lecteur multimédia. Les touches directionnelles **◀ ▶ ▲ ▼** vous permettent de naviguer dans le lecteur multimédia. Appuyez sur le bouton **OK** pour ouvrir des fichiers médias.

12.1. Menu principal du lecteur multimédia

Après avoir accédé au lecteur multimédia comme décrit ci-dessus, vous arrivez au menu principal. Au moyen d'une recherche textuelle, vous pouvez rechercher ici directement des fichiers, modifier la présentation (**GRILLE** ou **LISTE**) et le type de classement (alphabétique (**NOM**), par dernières données modifiées (**DATE DE MODIFICATION**) ou par taille de fichier (**TAILLE**). Vous disposez en outre des possibilités de sélection suivantes :

- **TOUS LES MÉDIAS** - affichage de tous les fichiers médias
 - **PHOTO** - affichage de tous les fichiers photo
 - **VIDÉO** - affichage de tous les fichiers vidéo
 - **MUSIQUE** - affichage de tous les fichiers musicaux
 - **PROGRAMME ENREGISTRÉ** - seuls les fichiers enregistrés via la fonction PVR sont affichés
- ▶ Parcourez les différents dossiers et recherchez les fichiers multimédia souhaités. Les fonctions de touches suivantes sont disponibles :

Touches directionnelles ◀ ▶ ▲ ▼	Navigation dans la structure des dossiers.
OK	Sélection des dossiers et ouverture des fichiers

EXIT	Quitter le lecteur multimédia
	Créer des listes de lecture.

12.1.1. Vidéo

Sélectionnez une vidéo et appuyez sur **OK** pour commencer la lecture. En appuyant à nouveau sur **OK**, la lecture est interrompue et reprend en appuyant une nouvelle fois. Les touches directionnelles ◀ ▶ de la télécommande permettent d'avancer ou de revenir en arrière par pas de 10 secondes au cours de la lecture. La touche de la télécommande ▶|| permet d'afficher les fonctions suivantes et de les utiliser pour la lecture vidéo :

	Interrompt la lecture de la vidéo sélectionnée. Pour ce faire, appuyez sur le bouton OK .
▶	Démarrer la lecture de la vidéo sélectionnée. Pour ce faire, appuyez sur le bouton ▲.
◀◀	Retour rapide (x2, x4, x8, x16). Pour ce faire, appuyez sur le bouton ◀.
▶▶	Avance rapide (x2, x4, x8, x16). Pour ce faire, appuyez sur le bouton ▶.
■	Arrêt de la lecture. Pour ce faire, appuyez sur le bouton ▼.

Les fonctions suivantes s'affichent si en cours de lecture vous appuyez sur la touche de la télécommande ▼ ou **OK** :

◀	Sélectionnez cette option avec les touches directionnelles et appuyez sur OK . Vous passez à la vidéo précédente.
▶	Démarrer/interrompre la lecture de la vidéo sélectionnée. Pour ce faire, appuyez sur le bouton OK .
▶	Sélectionnez cette option avec les touches directionnelles et appuyez sur OK . Vous passez à la vidéo suivante.
...	Accéder au menu  .
▼	Ouvrir une liste de lecture

Si vous sélectionnez l'option  à côté des boutons média pendant la lecture, les options suivantes apparaissent :

- **MODE ZOOM** : sélectionnez le mode zoom souhaité
- **ROTATION** (n'est pas disponible pour tous les formats vidéo) : pivotement de l'image sélectionnée de 90 degrés, au choix dans le sens anti-horaire/horaire
- **RÉPÉTER** : configuration de la répétition de vidéos
- **VITESSE DE LECTURE** : ici, vous pouvez augmenter la vitesse de lecture.
- **INFORMATIONS** : affichage des informations sur le fichier vidéo affiché
- **LISTE DE LECTURE** : affichage de liste de lecture des vidéos

12.1.2. Photo

Les fonctions suivantes peuvent être utilisées pour la lecture des fichiers photo :

Touche directionnelle ◀	Photo précédente
Touche directionnelle ▶	Photo suivante
Touche directionnelle ▲	Accès à des options supplémentaires, comme avec le bouton OK (voir ci-dessous)
Touche directionnelle ▼	Accès à des options supplémentaires, comme avec le bouton OK (voir ci-dessous)

Pendant la lecture, appuyez sur **OK** pour afficher les options suivantes :





- **ZOOM** : grossissement/réduction de l'image affichée
- **ROTATION** : pivotement de l'image affichée de 90 degrés, au choix dans le sens anti-horaire/horaire
- **DIAPORAMA** : démarrer/arrêter l'affichage d'un diaporama
- **MUSIQUE DE FOND** : dans vos fichiers, sélectionnez un ou plusieurs fichiers musicaux qui seront utilisés comme musique de fond. Sélectionnez également un mode de répétition.

Si vous sélectionnez l'option  à côté des boutons média pendant la lecture, les options suivantes apparaissent :

- **MODE ZOOM** : sélectionnez le mode zoom souhaité
- **RÉPÉTER** : configuration de la répétition de photos.
- **INTERVALLE** : déterminez la durée d'affichage d'une photos lors de l'affichage du diaporama
- **ANIMATION** : sélectionnez le type d'enchaînement durant l'affichage du diaporama
- **INFORMATIONS** : affichage des informations sur le fichier photo affiché
- **LISTE DE LECTURE** : affichage de liste de lecture des photos

12.1.3. Musique



Les fonctions suivantes peuvent être utilisées pour la lecture de la musique :









	Sélectionnez cette option avec les touches directionnelles et appuyez sur OK . Vous passez au morceau précédent.
	Démarrer/interrompre la lecture du morceau sélectionné.
	Sélectionnez cette option avec les touches directionnelles et appuyez sur OK . Vous passez au morceau suivant.
RÉPÉTER	Déterminez la répétition d'un morceau et appuyez sur OK : RÉPÉTER TOUT, RÉPÉTER LE FICHER EN COURS, GÉNÉRATEUR DE NOMBRES ALÉATOIRES, PAS DE RÉPÉTITION
...	Accéder au menu  .

Si vous sélectionnez l'option  à côté des boutons média pendant la lecture, les options suivantes apparaissent :

- **INFORMATIONS** : affichage des informations sur le fichier musical affiché
- **LISTE DE LECTURE** : affichage de liste de lecture des morceaux













12.1.4. Programme Enregistré

Sélectionnez un enregistrement PVR et appuyez sur le bouton **OK** pour commencer la lecture. Les touches directionnelles   de la télécommande permettent d'avancer ou de revenir en arrière par pas de 10 secondes au cours de la lecture. Les touches de la télécommande  permettent d'afficher les fonctions suivantes et de les utiliser pour la lecture vidéo :

	Interrompre la lecture de la vidéo PVR sélectionnée. Pour ce faire, appuyez sur le bouton OK .
	Démarrer la lecture de la vidéo PVR sélectionnée. Pour ce faire, appuyez sur le bouton  .
	Retour rapide (x2, x4, x8, x16). Pour ce faire, appuyez sur le bouton  .
	Avance rapide (x2, x4, x8, x16). Pour ce faire, appuyez sur le bouton  .
	Arrêt de la lecture. Pour ce faire, appuyez sur le bouton  .

Pendant la lecture, les touches de la télécommande  ou **OK** permettent d'afficher les fonctions suivantes et de les utiliser pour la lecture vidéo :

	Interrompre/démarrer la lecture de la vidéo PVR sélectionnée. Pour ce faire, appuyez sur le bouton OK .
---	--

	Retour rapide (x2, x4, x8, x16). Sélectionnez cette option avec les boutons   et appuyez sur OK .
	Avance rapide (x2, x4, x8, x16). Sélectionnez cette option avec les boutons   et appuyez sur OK .
	Sélectionnez cette option avec les boutons   et appuyez sur OK . Vous passez à la vidéo PVR précédente.
	Sélectionnez cette option avec les boutons   et appuyez sur OK . Vous passez à la vidéo PVR suivante.
...	Accéder au menu  .

Si vous sélectionnez l'option  à côté des boutons média pendant la lecture, les options suivantes apparaissent :

- **LANGUE AUDIO** : sélectionnez la langue audio souhaitée
- **SOUS-TITRES** : activez le sous-titrage souhaité
- **MODE ZOOM** : sélectionnez le mode zoom souhaité
- **RÉPÉTER** : configuration de la répétition de vidéos PVR
- **SAUT AU TEMPS DE LECTURE** : déterminez ici la position de démarrage de la vidéo PVR
- **INFORMATIONS** : affichage des informations sur le fichier vidéo PVR affiché
- **LISTE DE LECTURE** : affichage de liste de lecture des vidéos PVR

12.2. Partage d'écran

La technologie Cast intégrée vous permet de transférer les contenus de votre périphérique mobile directement sur le téléviseur. Si votre périphérique mobile dispose de la fonction Cast, vous pouvez afficher l'écran de votre périphérique mobile sur le téléviseur via Wi-Fi.

- ▶ Sélectionnez l'option d'affichage de l'écran (par exemple, Smart View) sur votre périphérique mobile. Les appareils disponibles à proximité sont reconnus et répertoriés.
- ▶ Sélectionnez le téléviseur dans la liste et appuyez dessus pour établir la connexion. L'écran du périphérique mobile s'affiche ensuite sur le téléviseur.
- ▶ Vous pouvez afficher le nom de réseau de votre téléviseur par le biais du menu **RÉGLAGES > CONNEXION > NOM DU TV**. Vous pouvez également modifier ici le nom de l'appareil.



Cast fonctionne sous Android et iOS. Assurez-vous que le périphérique mobile se trouve sur le même réseau que le téléviseur. Les options de menu et les libellés pour la fonction Cast sur votre périphérique mobile peuvent varier ou changer selon la marque. Vous trouverez plus d'informations sur la fonction Cast dans le manuel de votre périphérique mobile.

13. Menu d'accueil

Pour profiter des avantages de votre téléviseur VIDAA, celui-ci doit être connecté à Internet. Connectez votre téléviseur à Internet via votre réseau domestique. Pour ce faire, vous pouvez utiliser un réseau Wi-Fi ou LAN. Vous trouverez de plus amples informations sur la connexion Internet au chapitre **Première mise en marche de l'appareil** ou dans la description du menu **CONNEXION > RÉSEAU**.

- ▶ Pour afficher le menu d'accueil pendant le fonctionnement, appuyez sur le bouton  (bouton Home) de la télécommande.

Toutes les applications préinstallées ainsi que les applications que vous avez installées sont affichées dans le menu d'accueil, d'où elles peuvent être démarrées.



Selon la configuration de votre téléviseur et le pays sélectionné lors de la configuration initiale, le menu d'accueil peut afficher divers éléments.

- ▶ Pour démarrer une application, sélectionnez-la à l'aide des touches directionnelles     et appuyez sur **OK**.

















Les options suivantes s'affichent sur le côté gauche de l'écran :

- **Compte** : ici, vous pouvez vous connecter à un compte VIDAA existant ou créer un nouveau compte.
- **Recherche** : à l'aide de la loupe, vous pouvez saisir un terme de recherche via un clavier virtuel.
- **Jeunesse** : ici, vous pouvez accéder à des contenus adaptés aux enfants.
- **Jeux** : Cette option permet d'accéder aux applications de jeu.
- **Notification** : affichage et modification des notifications.
- **Diffusion TNT/Satellite Câble**: cette option vous permet d'accéder au mode Life TV.
- **Réglages** : cette option vous permet d'afficher le menu **RÉGLAGES**.

De plus, l'option de sélection d'entrée  permet de choisir la source d'entrée.

13.1. Menu Réglages

13.1.1. Navigation dans le menu

- ▶ Dans le menu d'accueil, sélectionnez à l'aide des touches directionnelles     l'option **RÉGLAGES** ou appuyez pendant le fonctionnement du téléviseur sur le bouton  et sélectionnez **TOUS LES PARAMÈTRES**. Appuyez ensuite sur **OK**.
- ▶ Utilisez les touches directionnelles   pour sélectionner les menus principaux.
- ▶ Utilisez les touches directionnelles   pour sélectionner les sous-menus des menus principaux.
- ▶ Appuyez sur le bouton **OK** pour accéder à l'option sélectionnée du sous-menu.
- ▶ Utilisez les touches directionnelles   pour sélectionner les options d'un menu.
- ▶ Le bouton  vous permet de revenir à l'étape de menu précédente et au menu principal.
- ▶ Utilisez les touches directionnelles     pour régler une valeur de votre choix ou effectuer une autre sélection.
- ▶ Appuyez sur **EXIT** pour fermer le menu.

Veuillez noter que, selon le pré-réglage, le menu se ferme automatiquement si aucun bouton n'a été actionné pendant un certain temps.



En raison d'éventuelles modifications techniques, les menus décrits ici peuvent différer de ceux affichés sur votre écran. En fonction de la source sélectionnée, les menus ne sont pas tous disponibles.

13.1.2. Menu Image

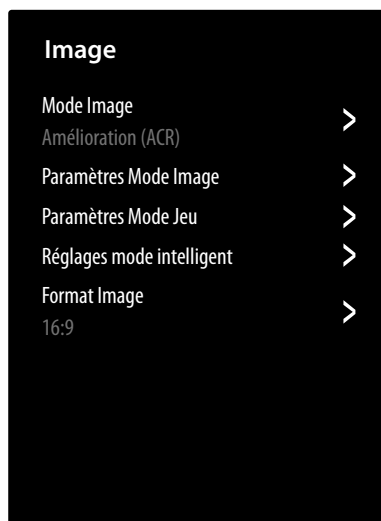

MODE IMAGE

Sélection du mode image : **STANDARD, AMÉLIORATION (ACR), CINÉMA, ÉCONOMIE D'ÉNERGIE, DYNAMIQUE, SPORT**

PARAMÈTRES MODE IMAGE

- **MODIFIEZ LES PARAMÈTRES IMAGE**
Choisissez d'utiliser les réglages uniquement sur la source d'entrée actuelle ou sur toutes les sources d'entrée.
- **RÉTROÉCLAIRAGE**
Diminution ou augmentation du rétroéclairage (échelle de 0 à 100)
- **LUMINOSITÉ**
Diminution ou augmentation de la luminosité (échelle 0 – 100)
- **CONTRASTE**
Diminution ou augmentation du contraste (échelle 0 – 100)
- **SATURATION COULEUR**
Diminution ou augmentation de l'intensité des couleurs (échelle 0 – 100)
- **NETTETÉ**
Diminution ou augmentation de la netteté (échelle 0 – 100)
- **PARAMÈTRES AVANCÉS**

CONTRÔLE DYNAMIQUE RÉTROÉCLAIRAGE	Sélectionnez une valeur pour le rétroéclairage : DÉSACTIVÉ, FAIBLE, HAUT.
CONTRASTE ADAPTIF	Cette fonction adapte la clarté des contenus vidéo pour offrir une meilleure perception du noir et du blanc. Sélectionnez l'un des réglages suivants : DÉSACTIVÉ, FAIBLE, MOYEN ou HAUT.

PLAGE DYNAMIQUE HDMI (uniquement pour HDMI)	Réglage de la plage dynamique du signal HDMI : AUTOMATIQUE, LIMITE, PLEIN ÉCRAN
RÉGLAGE DU TON (GAMMA)	Sélectionnez ici le réglage gamma souhaité pour vos locaux : 1.8 / 2.0 / 2.2 / 2.4 / 2.6 / BT.1886

COULEUR

TEMPÉRATURE COULEUR	Sélectionnez le ton : TRÈS CHAUD, CHAUD, STANDARD, FROID. Les tons rouge, vert et bleu peuvent également être réglés individuellement.
RÉGLAGES COULEUR	Utilisez cette fonction pour effectuer un réglage fin de la couleur. Celle-ci doit être activée pour pouvoir modifier les options COULEUR, TEINTE, SATURATION et LUMINOSITÉ. RESTAUREZ TOUS LES PARAMÈTRES COULEURS AUX VALEURS D'USINE PAR DÉFAUT vous permet de réinitialiser les réglages.
BALANCE DES BLANCS	Cette fonction permet de calibrer la température de couleur en niveaux de gris détaillés. L'uniformité des niveaux de gris est ainsi améliorée. Cette fonction permet de modifier le décalage et l'amplification des composants rouge, vert et bleu.
FILTRE LUMIÈRE BLEUE	Activation/désactivation de la réduction des composantes bleues de la lumière.

DE
FR
NL
ES
IT
EN

CLARTÉ

RÉDUCTION DU BRUIT	Cette fonction vous permet de réduire le bruit d'image et d'améliorer la qualité d'image en cas de signal analogique faible. Sélectionnez l'un des réglages suivants : DÉ-SACTIVÉ, FAIBLE, MOYEN ou HAUT .
RÉDUCTION DU BRUIT NUMÉRIQUE	La réduction numérique du bruit supprime le bruit d'image dans les données vidéo comprimées pour une meilleure qualité d'image. Sélectionnez l'un des réglages suivants : DÉ-SACTIVÉ, FAIBLE, MOYEN ou HAUT .

SURBALAYAGE (non disponible avec HDMI)

Activation/désactivation de l'ajustement automatique du format d'image au niveau du signal d'entrée.

– RÉINITIALISER LE MODE ACTUEL

Réinitialisez ici les réglages de l'image aux réglages d'usine.

PARAMÈTRES MODE JEU

– MODE JEU (disponible uniquement avec HDMI et AV)

Activation/désactivation du mode jeu : **ACTIVÉ, DÉSACTIVÉ**. Lorsque le mode jeu est activé, le temps de latence est réduit.

RÉGLAGES MODE INTELLIGENT

– OPTIMISATION DE L'IMAGE AVEC LA FONCTION IA

Activation/désactivation de l'optimisation dynamique de l'image.

FORMAT IMAGE

Réglez ici le format d'image : **AUTOMATIQUE, 16:9, 4:3, 21:9** (HDMI uniquement), **ZOOM, POINT À POINT** (HDMI uniquement : correspond à l'affichage 1:1)

13.1.3. Menu Audio

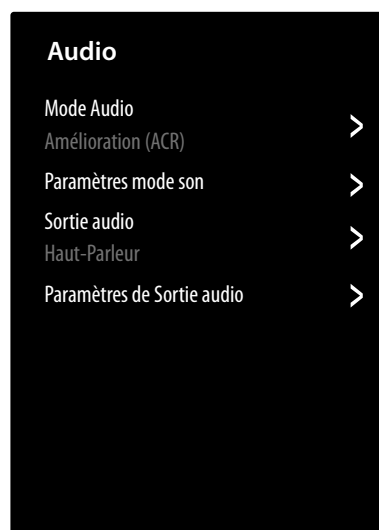

MODE AUDIO

Sélectionnez ici le mode souhaité : **STANDARD, AMÉLIORATION (ACR), CINÉMA, MUSIQUE, VOIX, MODE NUIT, SPORT**. Cette option n'est pas disponible si vous connectez un casque.

PARAMÈTRES MODE SON

– MODIFIEZ LES PARAMÈTRES AUDIO

Choisissez d'utiliser les réglages uniquement sur la source d'entrée actuelle ou sur toutes les sources d'entrée. Cette option n'est pas disponible si vous connectez un casque.

– ÉGALISEUR

Ici, vous pouvez personnaliser l'effet sonore dans la plage de fréquences de : **100 HZ, 250 HZ, 600 HZ, 1 KHZ, 2.5 KHZ, 6 KHZ** et **10 KHZ**. Vous pouvez également réinitialiser les réglages aux réglages d'usine. Cette option n'est pas disponible si vous connectez un casque.

– CONFIGURATION POUR FIXATION MURALE

Activez/désactivez l'option de réglage du montage mural pour une meilleure reproduction sonore des téléviseurs montés sur un mur. Cette option n'est pas disponible si vous connectez un casque.

– CONTRÔLE AUTOMATIQUE DU VOLUME

Cette fonction règle le son de manière à obtenir un volume sonore de sortie constant entre les programmes. Lorsque la fonction est désactivée, vous percevez les volumes sonores d'origine. À l'état activé, le volume sonore est constant. Cette option n'est pas disponible si vous connectez un casque.

– RÉINITIALISER LE MODE ACTUEL

Réinitialisez ici les réglages de l'image aux réglages d'usine.

SORTIE AUDIO

Sélectionnez la sortie audio souhaitée :

HAUT-PARLEUR, ARC, SPDIF

PARAMÈTRES DE SORTIE AUDIO

– BALANCE

Réglez la balance entre les haut-parleurs gauche et droit (échelle –50 et +50). Cette option est disponible uniquement si les haut-parleurs du téléviseur sont activés.

– SYNC. AUDIO / VIDÉO

Utilisez cette option, pour compenser le délai de temporisation entre le signal sonore et le signal d'image. Cette option est disponible uniquement si les haut-parleurs du téléviseur sont activés.

– SORTIE AUDIO NUMÉRIQUE

(uniquement disponible pour ARC et SPDIF)

Réglez ici le type audio pour la sortie numérique.

– DÉLAI AUDIO NUMÉRIQUE

(uniquement disponible pour ARC et SPDIF)

Réglez ici une temporisation de la sortie numérique.

– HDMI-EARC

(disponible uniquement si la fonction ARC est activée)

Activation/désactivation de la fonction eARC.

– AMÉLIORATION DES DIALOGUES

Activez/désactivez l'option d'amélioration de l'intelligibilité.

13.1.4. Menu Connexion



NOM DU TV

Vous pouvez modifier ici le nom du téléviseur.

RÉSEAU

– CONFIGURATION RÉSEAU

TYP DE CONNEXION

Avec ◀ ▶, sélectionnez le type de réseau **WI-FI**, **ETHERNET** ou **DÉSACTIVÉ**.

ETHERNET : en mode Ethernet, la connexion Internet LAN est établie automatiquement. Sous **PARAMÈTRES IP**, vous pouvez sélectionner le réglage **DHCP** ou **MANUELL**. Si vous avez sélectionné **MANUELL**, vous pouvez saisir les données relatives à **ADRESSE IP**, **MASQUE RÉSEAU**, **PASSERELLE**, **SERVEUR DNS 1** et **SERVEUR DNS 2** manuellement à l'aide des touches directionnelles ◀ ▶ ▲ ▼ et des touches numériques. Vous pouvez aussi appuyer sur **OK**, puis saisir la valeur à l'aide d'un clavier virtuel.

WI-FI : En mode Wi-Fi, un aperçu de tous les réseaux disponibles est affiché. Effectuez une sélection à l'aide des boutons ▲ ▼ et confirmez-la à l'aide du bouton **OK**. Si un réseau nécessite un mot de passe, un clavier virtuel apparaît alors pour vous permettre de le saisir à l'aide des touches directionnelles ◀ ▶ ▲ ▼ et du bouton **OK**. Après la saisie du mot de passe, sélectionnez **OK** sur le clavier et confirmez votre sélection à l'aide du bouton **OK**.

Les options suivantes sont disponibles :

ACTUALISER

Une nouvelle recherche des réseaux Wi-Fi est effectuée.

PARAMÈTRES AVANCÉS

CODE PIN : connexion au router via la génération d'un code PIN. Saisissez le code affiché dans votre router pour établir la connexion.

PBC (BOUTON WPS) : Connexion rapide WPS via Wi-Fi. Maintenez la touche WPS de votre routeur enfoncée et confirmez à l'aide du bouton **OK**. La connexion WPS est alors établie.

PARAMÈTRES IP : sélectionnez ici le réglage **DHCP** ou **MANUEL**. Vous pouvez effectuer ici les mêmes réglages que sous les réglages Ethernet **PARAMÈTRES IP**.

AJOUTER

Appuyez sur **OK** et saisissez ici manuellement l'adresse SSID à l'aide d'un clavier virtuel. Sélectionnez ensuite sous **SÉCURITÉ** les réglages souhaités et sélectionnez **CONNECTER** pour établir la connexion réseau Wi-Fi.

– CONNEXION INTERNET

Utilisez cette option pour tester la connexion Internet et afficher les informations relatives au réseau.

– WAKE-ON-CAST

Activer/désactiver la fonction Wake On Cast. Lorsque cette fonction est activée, le téléviseur sort automatiquement du mode veille dès qu'un autre appareil tente de transférer du contenu vers lui (fonction Cast).

– **WAKE-ON-WI-FI**

Activation/désactivation de la fonction Wake On WLAN (WoWLAN). Cette fonction permet d'allumer le téléviseur Smart TV via un autre appareil. Pour ce faire, les deux appareils doivent être connectés au même réseau via Wi-Fi. L'appareil faisant office de commande à distance doit être connecté une fois avec le téléviseur allumé. La commande à distance fonctionne alors uniquement lorsque le téléviseur se trouve en mode veille.

– **WAKE-ON-LAN**

Activation/désactivation de la fonction Wake On LAN (WoL). Le fonctionnement est identique à celui de l'option Wake On WLAN.

AIRPLAY ET HOMEKIT

– **AIRPLAY**

La technologie AirPlay d'Apple vous permet de diffuser des contenus tels que des films ou des séries sur votre téléviseur à partir d'un appareil Apple (iPhone, iPad, etc.) ou même de diffuser l'écran de ces appareils.

AIRPLAY

Activez/désactivez ici la fonction AirPlay.

EXIGER UN CODE

Utilisez cette fonction pour demander un code QR afin de connecter votre appareil Apple au téléviseur. Scannez ensuite le code QR avec l'appareil Apple concerné pour établir la connexion. Déterminez si cela ne doit se produire que pour la première connexion ou à chaque nouvelle connexion. Si vous le souhaitez, vous pouvez également définir un mot de passe à la place.

SOUS-TITRES CODÉS ET SM

Définissez ici les paramètres d'affichage des sous-titres :

SOUS-TITRES CODÉS ET SM	Activez/désactivez ici le sous-titrage pour sourds et malentendants.
TEXTE	Définissez la police, la taille et la couleur des sous-titres.
ARRIÈRE-PLAN	Définissez la couleur et l'opacité de l'arrière-plan des sous-titres.
AVANCÉ	Définissez l'opacité, le style des bords et la mise en valeur du texte des sous-titres.



Pour chacune de ces options, vous pouvez également sélectionner les paramètres du contenu diffusé en streaming afin qu'ils soient appliqués en conséquence (**PRIORITÉ AUX RÉGLAGES DE LA VIDÉO**).

À PROPOS D'AIRPLAY

Vous trouverez ici des informations sur la version AirPlay, la version de l'application, le moteur de l'application et le moteur de streaming. Vous trouverez en outre les options suivantes :

JOURNALISATION AIRPLAY	Lorsque cette fonction est activée, les données utilisateur sont transmises à Apple afin d'améliorer les produits et les services.
ANALYSE	Les résultats des protocoles AirPlay sont présentés ici.
REMERCIEMENTS	Vous trouverez ici des explications sur les conditions d'utilisation, la reproduction, la diffusion, etc.

– **RÉINITIALISER**

RÉINITIALISER LES APPAREILS JUMELÉS

Cette fonction permet de découpler les appareils couplés.

– **HOMEKIT**

La technologie HomeKit d'Apple vous permet de commander le téléviseur via un appareil Apple (iPhone, iPad, etc.), par exemple grâce à l'application Home ou Siri.

CONFIGURER

Sélectionnez cette option et scannez le code QR affiché avec votre appareil Apple pour coupler le téléviseur avec celui-ci et l'intégrer à un réseau domestique.

CONNEXION À L'APPAREIL MULTIMÉDIA

Vous pouvez ici gérer les connexions avec d'autres appareils mobiles, tels que les smartphones et les ordinateurs.

– **PARTAGE DE CONTENU**

Activez cette option, par exemple pour reproduire des vidéos ou d'autres contenus sur votre téléviseur depuis un appareil externe.

HDMI & CEC

– **CONTRÔLE CEC**

Activation/désactivation de la commande CEC.

– **EXTINCTION AUTOMATIQUE DE PÉRIPHÉRIQUES**

Activez/désactivez cette option, pour éteindre tous les appareils connectés via CEC en même temps que le téléviseur.

– **MISE EN ROUTE AUTOMATIQUE DE L'APPAREIL**

Activez/désactivez cette option, pour allumer tous les appareils connectés via CEC en même temps que le téléviseur.

- **MISE EN MARCHÉ AUTOMATIQUE DU TV**
Activez/désactivez cette option, pour allumer le téléviseur lorsqu'un appareil connecté via CEC s'allume.
- **LISTE DE PÉRIPHÉRIQUES COMPATIBLES CEC**
Les appareils compatibles CEC connectés au téléviseur via une prise HDMI sont listés ici.

MODE KARAOKÉ

Le mode karaoké fonctionne en combinaison avec YouTube, Spotify et Apple Music.

- **MODE KARAOKÉ**
Activez/désactivez le mode karaoké.
- **DISPOSITIF DE MICROPHONE**
Sélectionnez la connexion du microphone (**MICROPHONE AV** ou **MICROPHONE USB**). Si possible, utilisez un microphone USB afin d'éviter d'éventuelles incompatibilités avec les microphones AV. Si vous utilisez la prise AV, veuillez utiliser un adaptateur de microphone approprié et le brancher sur les connecteurs audio (rouge/blanc) de l'adaptateur AV.
- **VOLUME DU MICROPHONE**
Réglez ici le volume du microphone.

TÉLÉCHARGEMENT DE L'APPLICATION MOBILE

Cette option permet d'installer sur votre périphériques les applications mobiles vous permettant de contrôler le téléviseur. Pour ce faire, scannez le code QR.

13.1.5. Menu Chaînes



RECHERCHE AUTOMATIQUE DES CHAÎNES

Vous pouvez ici démarrer une nouvelle recherche de chaînes. La procédure est la même que celle décrite au chapitre « Configuration de la réception TV » à la page 14.

EDITER LES CHAÎNES

Dans la gestion des chaînes, vous trouvez diverses options de modification des listes des chaînes.

- **ANTENNE / CÂBLE / SATELLITE**
Ici, vous pouvez modifier la liste de chaînes actuellement sélectionnée.
- **PUBLIC VALUE**
Ici, vous pouvez modifier la liste de chaînes préétablie, qui est créée sur la base du code postal que vous avez indiqué auparavant.
- **FAV 1 - 4**

Vous avez la possibilité de créer quatre listes de favoris. Sélectionnez pour ce faire la liste souhaitée et appuyez sur **OK**. Avec la fonction **AJOUTER DES CHAÎNES**, vous pouvez maintenant classer la chaîne souhaitée dans la liste de favoris correspondante à partir de la liste de chaînes actuelle. Une fonction de filtrage et de recherche (bouton jaune **FILTRE** / bouton bleu **RECHERCHE**) facilite votre recherche des chaînes.

- **SAUVEGARDER VERS LE PORT USB**
Sélectionnez cette option et appuyez sur **OK**, lorsque vous voulez sauvegarder la liste de chaînes actuelle sur un périphérique USB externe, par exemple, pour la transférer sur un autre appareil.



La liste des chaînes ne peut être transférée que vers d'autres appareils VIDAA TV.

- **IMPORTATION DEPUIS LE PORT USB**
Sélectionnez cette option et appuyez sur **OK**, lorsque vous voulez lire la liste de chaînes actuelle depuis un périphérique USB externe sur le téléviseur.

ENREGISTREMENT ET PAUSE SUR LE DIRECT

Vous pouvez procéder aux réglages des enregistrements PVR et des enregistrements en contrôle du direct à l'aide des options suivantes.

- **RÉGLAGES**
Dans la liste des appareils, sélectionnez le périphérique USB devant être utilisé pour l'enregistrement PVR ou en contrôle du direct.
- **MARGE DE DÉBUT D'ENREGISTREMENT**
Déterminez de combien de minutes l'enregistrement doit être anticipé pour compenser d'éventuels écarts de programmation.
- **MARGE DE FIN D'ENREGISTREMENT**
Déterminez de combien de minutes l'enregistrement doit continuer en fin de programme pour compenser d'éventuels écarts de programmation.
- **CONTROL DU DIRECT**
Activez cette fonction si vous souhaitez que le programme en cours soit automatiquement enregistré en arrière-plan. Pour ce faire, raccordez un support d'enregistrement externe approprié.

– FORMATER LE DISQUE DUR

Cette fonction permet de formater les supports d'enregistrement raccordés.



Notez que le formatage efface toutes les données présentes sur la mémoire.

HBBTV

Activation/désactivation de la fonction HbbTV

PARAMÈTRES AVANCÉS

– RECHERCHE MANUELLE

Cette fonction est utilisée pour saisir directement les données des chaînes ou des satellites.

RECHERCHE MANUELLE TV NUMÉRIQUE

Saisissez ici toutes les données nécessaires à la recherche de chaînes numériques pour le type de réception correspondant.

RECHERCHE MANUELLE TV ANALOGIQUE

Saisissez ici toutes les données nécessaires à la recherche de chaînes analogiques.

– MISE À JOUR AUTO DE LA LISTE DES CHÂÎNES

Activez cette fonction lorsque la liste de chaînes doit être mise à jour automatiquement dès que le fournisseur de contenus apporte des modifications.

– MISE À JOUR AUTO DU GUIDE DES PROGRAMMES

Sélectionnez cette option et appuyez sur **OK**. Activez ensuite l'option **MISE À JOUR AUTO DU PROGRAMME**, lorsque les données des programmes de l'aperçu des programmes (EPG) doivent être mises à jour la nuit en mode veille. L'option **SÉLECTION DE LA CHAÎNE** vous permet de déterminer les chaînes pour lesquelles les données des programmes doivent être mises à jour.

– PARAMÈTRES MODULE CI+

Si vous souhaitez regarder des chaînes payantes, vous devez vous enregistrer au préalable auprès d'un fournisseur correspondant. Après votre enregistrement, votre fournisseur vous remettra un Conditional Access Module (module CA) ainsi qu'une carte spéciale. Des remarques relatives aux réglages figurent dans la documentation livrée avec le module.

Installez les composants CI sur votre téléviseur comme suit :

- ▶ Éteignez le téléviseur et débranchez la fiche d'alimentation.
- ▶ Insérez ensuite le module CI dans l'emplacement situé sur le côté du téléviseur Smart TV. Insérez ensuite la carte.



Notez que le module CI doit être inséré ou retiré uniquement lorsque l'appareil est débranché du secteur.

! AVIS !

Risque de dommage !

Le module CI ou le téléviseur peut être endommagé si vous tentez d'insérer le module CI avec force.

- Le module CI doit être inséré correctement ; il ne peut pas être inséré dans le mauvais sens.
- Connectez le téléviseur à l'alimentation électrique, allumez-le et attendez un instant que la carte soit reconnue.

Les options **COMMON INTERFACE, PIN MODULE CI** et **RECHERCHE DE PROFILS CAM** peuvent être modifiées dans ce menu. Le contenu et les possibilités d'utilisation dépendent cependant du module CI utilisé. Lorsqu'aucun module n'est inséré, le message **AUCUN MODULE CI+ DÉTECTÉ** s'affiche à l'écran.



En fonction du module utilisé, l'apparence et le fonctionnement du menu sont susceptibles de varier.

– TÉLÉTEXTE

Sélectionnez le décodage télétexte souhaité.

13.1.6. Menu Accessibilité



PARAMÈTRES SOUS-TITRES

Procédez ici aux réglages de la lecture du sous-titrage numérique.

– SOUS-TITRES

Activez/désactivez la fonction de sous-titrage.

– SOUS-TITRES PRÉFÉRÉS

Sélectionnez la langue souhaitée pour les sous-titres numériques.

– SOUS-TITRES SECONDAIRES

Sélectionnez une deuxième langue pour les sous-titres de télévision numérique. Cette langue est utilisée lorsque la première langue sélectionnée n'est pas disponible.

– STOCKAGE DES SOUS-TITRES PAR CHÂÎNE

Lorsque vous activez cette option, les réglages de la chaîne actuelle sont enregistrés.

GUIDE VOCAL

Cochez cette option pour activer les descriptions audio qui accompagnent la navigation dans le menu.

- **VOLUME**
Augmentation/diminution du volume de la description audio (échelle de 0 à 100).
- **LANGUE**
Sélectionnez la langue souhaitée pour la description audio.
- **DÉBIT**
Sélectionnez la vitesse de la description audio : **TRÈS LENT, LENT, NORMAL, RAPIDE, TRÈS RAPIDE**
- **TONALITÉ**
Sélectionnez la hauteur de son de la description audio (échelle de 0 à 100).
- **GUIDE VOCAL CIBLÉ**
Activation/désactivation de la baisse automatique du volume sonore du programme pendant la description audio.

APPRENTISSAGE DE LA TÉLÉCOMMANDE

Cette option fournit des explications audio sur les touches de la télécommande. Appelez-les en appuyant sur **OK** et appuyez sur la touche correspondante pour laquelle vous avez besoin d'une explication. Maintenez le bouton ← enfoncé pour quitter cette option.



La langue par défaut est l'anglais. Dans le menu **ACCESSIBILITÉ > GUIDE VOCAL > LANGUE**, vous pouvez choisir une autre langue pour cette fonction.

PARAMÈTRES LANGUE AUDIO

Procédez ici aux réglages pour malvoyants au niveau de la sortie audio.

- **PARAMÈTRES LANGUE AUDIO**
NORMAL : sélectionnez ce réglage si vous n'avez pas besoin d'aide de commande.
AUDIO DISCRIPTION : sélectionnez cette option si vous avez besoin de descriptions audio supplémentaires.
SOUS TITRAGE POUR MALENTENDANT : activez cette fonction si vous souhaitez que les sous-titres d'un programme soient audibles. Les informations pertinentes doivent être fournies par l'émetteur concerné.
TOUS LES SUPPLÉMENTS AUDIO : si la chaîne émet des signaux spéciaux pour les personnes malentendantes, vous pouvez activer la fonction pour recevoir ces signaux. Les informations pertinentes doivent être fournies par l'émetteur concerné.
- **FORMAT AUDIO**
Sélectionnez le format audio souhaité **STÉRÉO** ou **MULTI CHAÎNES**.
- **CONTRÔLE DES FADERS**
Procédez aux réglages pour l'optimisation de l'audio du signal vocal et sur bruit.

MAX PRINCIPAL : le signal sur bruit est le plus fort possible par rapport au signal vocal.

PRINCIPAL PLUS FORT : le signal sur bruit est reproduit un peu plus fort que le signal vocal.

ÉGAL : ce réglage permet de reproduire les signaux vocal et sur bruit de manière égale.

VOIX PLUS FORT : le signal vocal est reproduit un peu plus fort que le signal sur bruit.

VOIX MAXIMUM : le signal vocal est le plus fort possible par rapport au signal sur bruit.

MENU CONTRASTE ÉLEVÉ

Activez cette fonction pour augmenter le contraste d'affichage du menu pour une meilleure lisibilité.

TRANSPARENCE MENU

Sélectionnez ici la transparence du menu souhaitée : **HAUT, MOYEN, DÉSACTIVÉ**

GUIDE ACCESSIBLE

Activation/désactivation de l'affichage agrandi du guide des programmes (EPG).

AGRANDISSEMENT

Activation/désactivation de l'agrandissement de l'écran.

13.1.7. Menu Système



HEURE

- **FORMAT D'HORAIRE**
Sélectionnez le format souhaité pour l'affichage de l'heure.
- **DATE / HEURE**
Activez l'option **SYNCHRONISATION AUTOMATIQUE** pour mettre à jour automatiquement la date et l'heure via le réseau. Désactivez cette option si vous souhaitez effectuer les réglages manuellement. Vous pouvez dans ce cas procéder aux réglages souhaités sous **DATE** et **HEURE**.
- **FUSEAU HORAIRE**
Sélectionnez ici le fuseau horaire souhaité. Sélectionnez **AUTOMATIQUE** pour régler le fuseau horaire automatiquement.

– HEURE D'ÉTÉ

Activez ou désactivez ici l'heure d'été. Sélectionnez l'option **SYNCHRO TNT** pour qu'elle s'active/se désactive automatiquement, de manière analogue au signal TV.

MINUTERIE

– DURÉE AVANT LA MISE EN VEILLE

Déterminez l'heure à laquelle l'appareil s'éteint automatiquement. Sélectionnez **DÉFINIR PAR L'UTILISATEUR** pour effectuer un réglage de l'heure personnalisé. Sélectionnez le réglage **DÉSACTIVÉ** pour désactiver la fonction.

– ALLUMAGE PROGRAMMABLE

Déterminez l'heure à laquelle l'appareil s'allume automatiquement. Cette minuterie peut être utilisée une seule fois (**UNE FOIS**) ou de manière hebdomadaire (**HEBDOMADAIRE**). Dans l'option **HEBDOMADAIRE**, vous pouvez définir le jour de la semaine concerné.

– MISE EN VEILLE PROGRAMMABLE

Déterminez l'heure à laquelle l'appareil s'éteint automatiquement. Cette minuterie peut être utilisée une seule fois (**UNE FOIS**) ou de manière hebdomadaire (**HEBDOMADAIRE**). Dans l'option **HEBDOMADAIRE**, vous pouvez définir le jour de la semaine concerné.

– TEMPS D'AFFICHAGE MENU

Déterminez une durée au bout de laquelle le menu s'éteint automatiquement, si aucune commande n'a été effectuée.

– MISE EN VEILLE AUTOMATIQUE (ÉCONOMIE D'ÉNERGIE)

Déterminez une durée au bout de laquelle l'appareil s'éteint automatiquement, si aucune commande n'a été effectuée. Sélectionnez le réglage **DÉSACTIVÉ** pour désactiver la fonction.

– MISE EN VEILLE AUTOMATIQUE (PAS DE SIGNAL)

Avec le réglage **15 MINUTEN**, l'appareil passe en mode veille au bout de 15 minutes s'il ne reçoit aucun signal. Sélectionnez le réglage **DÉSACTIVÉ** pour désactiver la fonction.

LANGUE ET PAYS

Déterminez le pays et sélectionnez la langue pour les options suivantes :

- PAYS
- CODE POSTAL
- LANGUE DU MENU
- LANGUE AUDIO

ASSISTANT VOCAL

Sélectionnez ici l'assistant vocal **VIDAA VOICE** et configurez-le en conséquence.

CONTRÔLE PARENTAL

Si vous avez saisi un mot de passe sous **SYSTEM-PIN**, vous devez l'entrer ici. Dans le cas contraire, vous devez définir un mot de passe lors de l'accès au contrôle parental.

– VERROUILLAGE

Activez/désactivez la protection parentale.

– BLOCAGE HORAIRE

Saisissez ici le début et la fin du verrouillage. Dans l'option **HEBDOMADAIRE**, vous pouvez définir le jour de la semaine concerné.

– BLOCAGE DE CHÂÎNES

Sélectionnez la chaîne que vous souhaitez verrouiller.

– BLOCAGE DE CONTENU

Déterminez si certaines émissions doivent être verrouillées selon la classification par âge de la chaîne. Vous pouvez saisir ici l'âge des enfants souhaité (3 - 18 ans). Le réglage **ALLE SPERREN** permet de verrouiller toutes les restrictions d'âge et les émissions. Le réglage **ALLE ANSEHEN** permet de désactiver le verrouillage des contenus.

– BLOCAGE PAR SOURCE

Sélectionnez les entrées de l'appareil que vous souhaitez verrouiller.

– BLOCAGE PAR APPLICATION

Sélectionnez les applications que vous souhaitez verrouiller.

– BLOCAGE DE SITES WEB

Sélectionnez les sites Internet qui doivent être bloqués.

– PIN CONTRÔLE PARENTAL

Ici, vous pouvez définir un nouveau mot de passe pour les réglages du contrôle parental. Saisissez ici le nouveau mot de passe et confirmez-le.



Si vous avez oublié votre mot de passe, vous pouvez changer de mot de passe en saisissant le mot de passe de déverrouillage **0532**.

– RÉINITIALISER LES PARAMÈTRES



Réinitialisez ici les réglages de contrôle parental aux réglages d'usine.

Le mot passe saisi pour le contrôle parental sera également réinitialisé.

PARAMÈTRES DIFFUSION DE CONTENU

– VIDER LE CACHE

Vous pouvez ici supprimer les données d'utilisateur et les fichiers temporaires des navigateurs et des applications.

– SUPPRIMER LES COOKIES

Vous pouvez ici supprimer les cookies des navigateurs et des applications.

- **NE PAS SUIVRE**
Activez/désactivez l'option HbbTV/Internet Tracking. Si la fonction est activée, il est possible d'évaluer votre utilisation du service HbbTV/Internet afin de l'adapter au mieux à vos préférences. Si vous ne souhaitez l'évaluer, désactivez cette fonction.
- **PRIME VIDEO**
Vous pouvez ici éliminer le compte Amazon Prime Video de l'appareil.
- **NETFLIX**
Vous pouvez ici éliminer le compte Netflix de l'appareil.

PARAMÈTRES AVANÇÉS

- **DÉMARRAGE RAPIDE**
Activez/désactivez ici la fonction de démarrage rapide.
- **MODE „MARCHE“**
Déterminez sous quel mode l'appareil doit s'allumer lorsqu'il se reconnecte au réseau après s'y être déconnecté
MISE EN MARCHÉ : l'appareil s'allume directement en mode actif
VEILLE : l'appareil s'allume en mode veille
RAPPEL : l'appareil s'allume sous le dernier mode utilisé avant sa déconnexion du réseau.
- **PAGE DE DEMARRAGE PAR DÉFAUT**
Déterminez si l'écran d'accueil ou la dernière source sélectionnée s'affiche lorsque vous allumez l'appareil.
- **PAGE DE DÉMARRAGE PAR DÉFAUT**
Déterminez la période de temps après laquelle l'écran de veille doit être activé. En outre, vous pouvez définir la source d'image souhaitée.
- **„EFFET RIDEAU“ À L'EXTINCTION DU TÉLÉVISEUR**
Déterminez la vitesse à laquelle le rideau d'écran doit se fermer lorsque l'appareil s'éteint (1 - 5 secondes). Le réglage **DÉSACTIVÉ** désactive le rideau d'écran et le téléviseur s'éteint directement.
- **DÉTECTION AUTOMATIQUE DU MODE SPORT**
Activez cette option lorsque les modes son et image de votre téléviseur doivent passer au réglage **SPORT** pour les programmes de type « Sport ».
- **MODE D'UTILISATION**
Sélectionnez le réglage **MODE DOMICILE**.



L'option **MODE MAGASIN** n'est prévue que pour une utilisation en magasin. La consommation d'énergie est plus élevée et divers réglages sont régulièrement réinitialisés.

- **PARAMÈTRES DE VISIONNEMENT AMÉLIORÉ**
Définissez ici les paramètres du service d'affichage amélioré de VIDAA (Reconnaissance automatique du contenu - ACR).
- **ANNONCES PERSONNALISÉES**
Activation/désactivation de l'option d'affichage de publicité personnalisée.
- **RECOMMANDATIONS PERSONNALISÉES**
Activer/désactiver les recommandations personnalisées pour découvrir des contenus qui correspondent à vos intérêts.

13.1.8. Menu Assistance

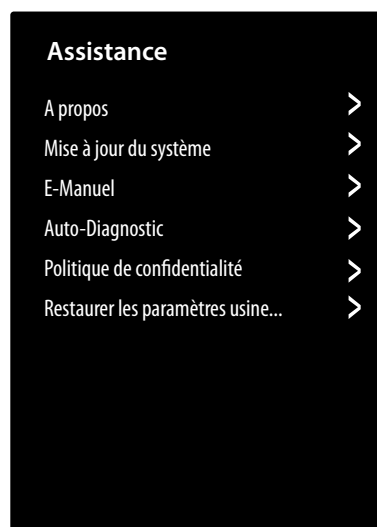

A PROPOS

Affichage des informations sur l'appareil (par ex. ID de l'appareil, version du logiciel, etc.)

MISE À JOUR DU SYSTÈME

Vous pouvez effectuer ici les réglages pour la mise à jour du micrologiciel.

- **MISE À JOUR AUTOMATIQUE**
Activez cette option pour la mise à jour automatique du micrologiciel.
- **VÉRIFIER LES MISES À JOUR**
Cette option vous permet de rechercher le micrologiciel mis à jour.
- **METTRE À JOUR DEPUIS L'USB**
Cette option vous permet d'effectuer une mise à jour via un support de stockage USB.

E-MANUEL

Affichage de la notice d'utilisation électronique.

AUTO-DIAGNOSTIC

Les fonctions de test suivantes figurent sous cette option :

- **ÉTAT DE LA CONNEXION RÉSEAU**
Affichage de toutes les informations relatives à la connexion réseau.
- **TEST DE LA CONNEXION RÉSEAU**
Testez l'état de la connexion réseau.
- **TEST DE DÉBIT INTERNET**
Effectuez un test de vitesse avec des pages Internet de fournisseurs tiers.

– **TEST CONNEXION SOURCE**

Testez les connexions d'entrée des sources externes.

– **DURÉE D'UTILISATION**

Affichage des informations d'état de l'appareil (par exemple, identifiants des appareils, durée de fonctionnement, etc.)

– **INFO SIGNAL**

Affichage de nombreuses informations sur les signaux du programme actuel

POLITIQUE DE CONFIDENTIALITÉ

Vous pouvez afficher ici les informations suivantes et effectuer les réglages.

– **PARTAGE DES DONNÉES, CONFIDENTIALITÉ ET CLUF**

Vous pouvez modifier ici votre consentement aux accords correspondants, permettant d'activer ou de désactiver les fonctions Smart de votre appareil.

– **LICENCE OPEN SOURCE**

Vous pouvez consulter ici la déclaration de licence Open Source concernant les applications Open Source utilisées.

– **SUPPRIMER LES DONNÉES UTILISATEUR**

Cette fonction permet de supprimer toutes vos données d'utilisateur de l'appareil et du Cloud. Vous ne pourrez plus les réutiliser. L'appareil redémarre avec les réglages d'usine et vous devrez le reconfigurer à partir de zéro.

RESTAURER LES PARAMÈTRES USINE PAR DÉFAUT

Cette option réinitialise l'appareil aux réglages d'usine. Vous avez la possibilité de sauvegarder les listes de chaînes et de favoris pour pouvoir y accéder à nouveau après la réinitialisation.

- ▶ Cochez le champ correspondant. Dans le cas contraire, les listes seront supprimées.
- ▶ Sélectionnez **RESTAURER** et saisissez ensuite le PIN Reset indiqué pour démarrer le processus.

14. Protection des données – téléviseur Smart TV MEDION

Votre téléviseur Smart TV MEDION est compatible avec Internet et dispose de fonctionnalités Internet. Ces fonctions vous permettent d'accéder à des services, des contenus, des logiciels et des produits de tiers sur Internet. Par ailleurs, vous avez accès à des contenus Internet en libre accès. Votre téléviseur vérifie ainsi automatiquement si une nouvelle version logicielle est disponible. À cet égard, votre appareil envoie son adresse IP, sa version logicielle et son adresse MAC : ces données sont nécessaires pour garantir le service de mise à jour du logiciel.

L'accès aux applications sur Internet ou via HbbTV peut, en fonction du prestataire, nécessiter une inscription, la création d'un compte utilisateur et/ou une redevance pour l'utilisation de certains services. L'inscription peut vous obliger à fournir des données à caractère personnel et à choisir un mot de passe unique et secret. Veuillez consulter au préalable la politique de confidentialité du fournisseur correspondant.

MEDION ne peut être tenu responsable au cas où le système HbbTV ou une prestation de service ne répond pas aux attentes de l'utilisateur de même que l'utilisation du service doit avoir lieu sans limites, notamment de manière ininterrompue, ponctuelle, sécurisée et sans défaut.

MEDION décline toute responsabilité quant aux informations et contenus accessibles via HbbTV ou Internet, ainsi que leur utilisation et fiabilité. Lors de l'achat de votre téléviseur Smart TV, des garanties spéciales vous ont été remises. Ces garanties, y compris celle des clauses de non-responsabilité y afférentes, restent valables.

Si vous avez d'autres questions relatives à la protection des données lors de l'utilisation de votre téléviseur Smart TV, veuillez vous adresser aux fournisseurs respectifs des fonctions de service Internet ou directement à l'adresse www.medion.com, ou contactez MEDION dans la rubrique « Protection des données ».

15. Dépannage

Les dysfonctionnements peuvent parfois être dus à des causes banales, mais aussi à des composants défectueux. Nous vous proposons ci-après un guide qui vous aidera à résoudre vous-même le problème. Si les mesures que nous vous indiquons ne sont pas efficaces, nous vous aiderons avec plaisir. N'hésitez pas à nous contacter !

Aucune image ne s'affiche et aucun son n'est audible.

- Vérifiez que le cordon d'alimentation est correctement branché à la prise de courant.
- Vérifiez que la réception du signal est réglée sur **TV**.

Aucune image ne s'affiche sur AV.

- Vérifiez que le contraste et la luminosité sont correctement réglés.
- Vérifiez que tous les périphériques sont correctement raccordés.
- Vérifiez que la source AV sélectionnée est correcte.

Aucun son n'est audible.

- Assurez-vous que le volume n'est pas réglé à son niveau minimal.
- Assurez-vous que la mise en sourdine n'est pas activée. Appuyez pour ce faire sur la touche en haut à gauche de la télécommande sur laquelle figure le symbole du haut-parleur barré.
- Vérifiez si un casque est branché.

Il n'y a aucune image ou aucun son. Cependant, des grésillements sont audibles.

- Il est possible que la réception soit mauvaise. Vérifiez que l'antenne est raccordée.

L'image n'est pas claire.

- Il est possible que la réception soit mauvaise.
- Vérifiez que l'antenne est raccordée.

L'image est trop claire ou trop sombre.

- Vérifiez les réglages de contraste et de luminosité.

L'image n'est pas nette.

- Il est possible que la réception soit mauvaise.
- Vérifiez que l'antenne est raccordée.
- Vérifiez les réglages de netteté et de réduction du bruit dans le menu **IMAGE**.

L'image apparaît en double ou en triple.

- Vérifiez que l'antenne est correctement orientée.
- Il est possible que des ondes soient réfléchies par des montagnes ou des bâtiments.

L'image comporte des points.

- Il peut y avoir des interférences avec les voitures, les trains, les lignes électriques, des éclairages au néon, etc.
- Il y a probablement une interférence entre le câble de l'antenne et le câble d'alimentation. Éloignez davantage les câbles.

Des bandes apparaissent à l'écran ou les couleurs s'estompent.

- Y a-t-il une interférence avec un autre appareil ?
- Les antennes de transmission des stations de radio, les antennes de radioamateurs ou les téléphones portables peuvent également provoquer des interférences.
- Utilisez le téléviseur aussi loin que possible de l'appareil susceptible de provoquer des interférences.

L'écran de commande de l'appareil ne fonctionne pas

- Il est possible que la protection parentale soit activée.

La télécommande ne fonctionne pas.

- Vérifiez si les piles sont déchargées ou mal insérées dans la télécommande.
- Assurez-vous que la fenêtre de capteur ne soit pas exposée à une forte lumière.

Le téléviseur s'éteint

- Vérifiez si l'arrêt automatique du téléviseur est activé sous **MINUTERIE**.



Dans certains cas, il peut être utile de restaurer les réglages d'usine et de procéder à une nouvelle installation.

15.1. Vous avez besoin d'une aide supplémentaire ?

Si les conseils figurant dans les chapitres précédents n'ont pas résolu votre problème, veuillez nous contacter. Les informations suivantes nous seraient alors très utiles :

- Quels périphériques sont connectés ?
- Quels sont les messages affichés à l'écran ?
- À quelle étape d'utilisation le problème est-il survenu ?
- Si vous avez raccordé un PC à l'appareil :
 - Quelle est la configuration de votre ordinateur ?
 - Quel logiciel utilisez-vous lorsque l'erreur s'est produite ?
- Qu'avez-vous déjà tenté pour résoudre le problème ?
- Si vous possédez un numéro de client, veuillez nous le communiquer.

15.2. Défaut de pixels sur les téléviseurs Smart TV

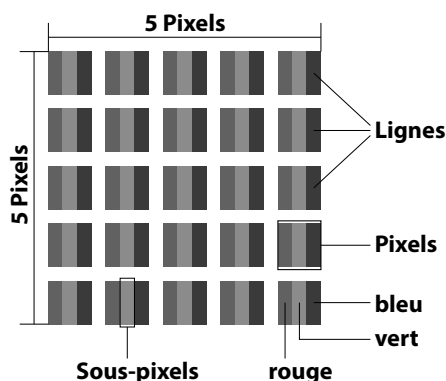

Malgré la méthode de fabrication ultramoderne employée, le niveau technique hautement complexe peut, dans de rares cas, générer un ou plusieurs points lumineux.

Les écrans TFT à matrice active d'une résolution de **1920 x 1080 (MD 824102: 1366 x 768) pixels**, se composant chacun de trois sous-pixels (rouge, vert, bleu), utilisent au total **env. 6,2 (MD 824102: 3,1) millions** de transistors de commande. Compte tenu de ce très grand nombre de transistors et des processus de fabrication extrêmement complexes qui y sont associés, il peut survenir par endroits des pertes ou un mauvais adressage de pixels ou de sous-pixels individuels.

Classe d'erreur de pixels	Erreur type 1 pixel allumé en permanence	Erreur type 2 pixel noir en permanence	Erreur type 3 sous-pixel défectueux	
			allumé	noir
0	0	0	0	0
I	1	1	2 1 0	1 3 5
II	2	2	5 5-n* 0	0 2xn* 10
III	5	15	50 50-n* 0	0 2xn* 100
IV	50	150	500 500-n* 0	0 2xn* 1000

n*=1,5

Le nombre autorisé des erreurs types présentées ci-dessus dans chaque classe d'erreur s'élève à un million de pixels et doit être converti conformément à la résolution physique de l'écran.

Votre appareil est conforme à la norme européenne ISO 9241-307 classe II (classe d'erreur de pixels). Une erreur de pixels jusqu'au nombre maximal indiqué n'est pas couverte par la garantie.

16. Nettoyage

⚠ DANGER !

Risque d'électrocution !

Lorsque le boîtier est ouvert et en cas de contact avec les composants se trouvant dans l'appareil, il existe un danger de mort par électrocution !

- N'ouvrez pas le boîtier de l'appareil. Il ne contient aucune pièce à entretenir. Débranchez toujours la fiche d'alimentation de la prise et tous les cordons d'alimentation avant de procéder au nettoyage de l'appareil !

Vous pouvez prolonger la durée de vie de votre téléviseur Smart TV en respectant les consignes suivantes :

- La finition ultrabrillante est recouverte de films de protection afin de protéger le téléviseur contre les rayures. Retirez les films après avoir installé correctement le téléviseur.
- Si la finition ultrabrillante est sale, dépoussiérez d'abord le téléviseur. Essuyez-le ensuite avec précaution à l'aide d'un chiffon. Si vous n'essuyez pas d'abord la poussière ou si vous essuyez trop fortement la finition ultrabrillante, vous risquez de rayer la surface.
- N'utilisez ni solvants ni détergents corrosifs ou gazeux.
- Nettoyez l'écran à l'aide d'un chiffon doux, non pelucheux.
- Veillez à ne pas laisser de gouttes d'eau sur le téléviseur Smart TV. L'eau peut entraîner une décoloration permanente.
- Pour écarter tout dommage, évitez absolument que de l'eau pénètre à l'intérieur de l'appareil.
- N'exposez jamais l'écran aux rayons directs du soleil ou aux rayons ultraviolets.
- Veuillez conserver les matériaux d'emballage d'origine et utilisez-les pour le transport du téléviseur Smart TV.

17. Stockage en cas de non-utilisation

Si vous n'utilisez pas le téléviseur pendant une longue période, rangez-le dans un endroit frais et sec et veillez à ce qu'il soit à l'abri de la poussière et des variations de température. Débranchez au préalable tous les appareils raccordés et retirez les piles de la télécommande.

18. Recyclage



Emballage

L'appareil est placé dans un emballage afin de le protéger contre tout dommage pendant le transport. Les emballages sont fabriqués à partir de matériaux qui peuvent être recyclés de manière écologique et remis à un service de recyclage approprié.



Appareil

Il est interdit d'éliminer les appareils usagés portant le symbole ci-contre avec les déchets ménagers.

Conformément à la Directive 2012/19/UE, l'appareil doit être recyclé de manière réglementaire une fois arrivé en fin de cycle de vie.

Les matériaux recyclables contenus dans l'appareil seront recyclés, ce qui permet de respecter l'environnement et d'éviter tout effet nocif sur la santé humaine.

Déposez l'appareil usagé auprès d'un point de collecte de déchets électriques et électroniques ou auprès d'un centre de tri. Retirez auparavant les piles et éliminez-les séparément dans un centre de collecte de piles usagées. Pour de plus amples renseignements, adressez-vous à la déchetterie locale ou à la municipalité.



Piles

Il est interdit d'éliminer les piles portant le symbole ci-contre avec les déchets ménagers. Conformément à l'ordonnance 2023/1542, les piles en fin de vie doivent être éliminées dans le respect de la réglementation.

Celles-ci peuvent contenir des métaux lourds toxiques et sont soumises au traitement des déchets spéciaux.

Les symboles chimiques des métaux lourds sont les suivants :

Cd = cadmium, Hg = mercure, Pb = plomb.

Vous êtes légalement tenu de rapporter les piles et les batteries usagées après utilisation. C'est pourquoi vous devez remettre gratuitement les piles et les batteries usagées à un magasin ou à un point de collecte communal.

Les piles et les batteries peuvent contenir des substances nocives pour la santé humaine et l'environnement. Seules une collecte et une valorisation séparées des piles et batteries usagées permettent d'éviter les effets négatifs.

Soyez particulièrement prudent lorsque vous manipulez des piles et des batteries au lithium, car une utilisation inappropriée peut augmenter le risque d'incendie. Pour ce faire, scotchez les pôles afin d'éviter tout court-circuit extérieur.

Utilisez des piles à longue durée de vie ou des batteries rechargeables afin de réduire la production de déchets de piles usagées.

Suivez les instructions de stockage et évitez de décharger et de recharger complètement la batterie afin de prolonger sa durée de vie.

En outre, il est conseillé de ne pas laisser de piles ou d'appareils électriques et électroniques contenant des piles ou des batteries dans les espaces publics afin d'éviter qu'ils ne soient jetés. Examinez les possibilités de réutiliser les batteries au lieu de les jeter, par exemple en les réparant.

19. Caractéristiques techniques

Smart TVP8242601 (MD 824102)	medion
Désignation de l'appareil	P8242601 (MD 824102)
Tension nominale	AC 100 - 240 V ~ 50/60 Hz
Tension nominale/courant nominal de la connexion satellite	13 V/18 V $\overline{=}$, 100 mA max.
Taille de l'écran	59,9 cm (24") LCD ; écran 16:9
Consommation	max. 36 W
Consommation en veille	< 0,50 W
Consommation en autonomie connectée (mode WAKE ON)	≤ 2,00 W
Puissance de sortie des haut-parleurs	2 x 3 W RMS
Résolution physique	1366 x 768
Système TV	Pal
Emplacements de programme	199 (ATV), 10 000 (DTV)

Smart TV P8322601 (MD 832102)	medion
Désignation de l'appareil	P8322601 (MD 832102)
Tension nominale	AC 100 - 240 V ~ 50/60 Hz
Tension nominale/courant nominal de la connexion satellite	13 V/18 V $\overline{=}$, 100 mA max.
Taille de l'écran	80 cm (32") LCD ; écran 16:9
Consommation	max. 56 W
Consommation en veille	< 0,50 W
Consommation en autonomie connectée (mode WAKE ON)	≤ 2,00 W
Puissance de sortie des haut-parleurs	2 x 3 W RMS
Résolution physique	1920 x 1080
Système TV	Pal
Emplacements de programme	199 (ATV), 10 000 (DTV)

Smart TV P8402601 (MD 840102)	medion
Désignation de l'appareil	P8402601 (MD 840102)
Tension nominale	AC 100 - 240 V ~ 50/60 Hz
Tension nominale/courant nominal de la connexion satellite	13 V/18 V $\overline{=}$, 400 mA max.
Taille de l'écran	100,3 cm (40") LCD ; écran 16:9
Consommation	max. 75 W
Consommation en veille	< 0,50 W
Consommation en autonomie connectée (mode WAKE ON)	≤ 2,00 W
Puissance de sortie des haut-parleurs	2 x 8 W RMS
Résolution physique	1920 x 1080
Système TV	Pal
Emplacements de programme	199 (ATV), 10 000 (DTV)

Smart TV P8432601 (MD 843102)		medion
Désignation de l'appareil	P8432601 (MD 843102)	
Tension nominale	AC 100 - 240 V ~ 50/60 Hz	
Tension nominale/courant nominal de la connexion satellite	13 V/18 V==, 400 mA max.	
Taille de l'écran	108 cm (43") LCD ; écran 16:9	
Consommation	max. 75 W	
Consommation en veille	< 0,50 W	
Consommation en autonomie connectée (mode WAKE ON)	≤ 2,00 W	
Puissance de sortie des haut-parleurs	2 x 8 W RMS	
Résolution physique	1920 x 1080	
Système TV	Pal	
Emplacements de programme	199 (ATV), 10 000 (DTV)	

Canaux	
	VHF (bande I/III)
	UHF (bande U)
	HYPERBANDE
	TÉLÉVISION PAR CÂBLE (S1-S20)/(S21-S41)
	HD DVB-T
	DVB-T2 HD (H.265)
	HD DVB-C
	DVB-S2

Connexions	
	Connexion par antenne (TV analogique, DVB-T/DVB-T2 ou DVB-C)
	Connexion par satellite (DVB-S/S2)
	2 ports USB
	1 port LAN RJ-45
	Vidéo
	3 ports HDMI® 1.4 avec déchiffrement HDCP 2.2
	AV In (jack 3,5 mm)
	Audio
	Stereo Audio In pour AV (jack 3,5 mm)
	Sortie casque (jack 3,5 mm)
	Digital Audio Out (SPDIF, coaxial)

Lecteurs/Supports de stockage	
Lecteurs	USB, fente Common Interface (CI+)
Formats pris en charge par USB ²	Photo : JPG, JPEG, JPE, BMP, PNG
	Musique : MP3, WMA, WAV
	Vidéo : MPEG 1/2/4, MKV, MOV, MP4, VOB, H263, H264, HEVC
Capacité	USB max. 1TB

Télécommande	
Mode de transmission	Infrarouge
Classe LED	1
Type de piles	2 x 1,5 V AAA R03/LR03

Températures ambiantes	
Température ambiante autorisée	+5 °C - +35 °C
Humidité ambiante relative autorisée	20 % - 85 %

Dimensions/poids P8242601 (MD 824102)	
Dimensions sans pieds (l x H x P)	env. 539 x 327 x 75 mm
Dimensions avec pieds (l x H x P)	env. 539 x 347 x 208 mm
Poids sans pieds	env. 2,15 kg
Poids avec pieds	env. 2,2 kg
Montage mural ³	norme Vesa, écart 100 x 100 mm

Dimensions/poids P8322601 (MD 832102)	
Dimensions sans pieds (l x H x P)	env. 717 x 426 x 80 mm
Dimensions avec pieds (l x H x P)	env. 717 x 475 x 208 mm
Poids sans pieds	env. 3,2 kg
Poids avec pieds	env. 3,3 kg
Montage mural ³	norme Vesa, écart 100 x 100 mm

Dimensions/poids P8402601 (MD 840102)	
Dimensions sans pieds (l x H x P)	env. 892 x 512 x 64 mm
Dimensions avec pieds (l x H x P)	env. 892 x 565 x 180 mm
Poids sans pieds	env. 4,5 kg
Poids avec pieds	env. 4,6 kg
Montage mural ³	norme Vesa, écart 200 x 100 mm

² En raison de la multitude de codecs différents, la lecture de tous les formats ne peut pas être garantie.

Dimensions/poids P8432601 (MD 843102)	
Dimensions sans pieds (l x H x P)	env. 955 x 556 x 64 mm
Dimensions avec pieds (l x H x P)	env. 955 x 611 x 180 mm
Poids sans pieds	env. 5,1 kg
Poids avec pieds	env. 5,2 kg
Montage mural ³	norme Vesa, écart 200 x 100 mm



20. Fiche du produit



Scannez le code QR qui correspond au modèle sur l'étiquette énergétique ou bien dans le mode d'emploi pour télécharger la fiche technique du produit.

MD 824102	MD 832102
MD 840102	MD 843102



Les termes HDMI, HDMI High-Definition Multimedia Interface, et le logo HDMI sont des marques ou des marques déposées de HDMI Licensing Administrator, Inc.



Fabriqué sous licence de Dolby Laboratories. Dolby, Dolby Audio et le symbole double-D sont des marques déposées de Dolby Laboratories Licensing Corporation.

Les autres marques déposées appartiennent à leurs propriétaires respectifs.



³ Support mural non fourni à la livraison. Lors du montage, assurez-vous d'utiliser des vis de taille M6 (MD 824102 / MD 832102 : M4). La longueur des vis correspond à l'épaisseur du support mural plus 10 mm (MD 824102 / MD 832102 : 7 mm).

21. Informations relatives au service après-vente

Si votre appareil ne fonctionne pas de la manière dont vous le souhaitez, veuillez d'abord vous adresser à notre service après-vente. Vous disposez des moyens suivants pour entrer en contact avec nous :

- Au sein de notre Service-Community, vous pouvez discuter avec d'autres utilisateurs ainsi qu'avec nos collaborateurs pour partager vos expériences et vos connaissances.
Vous pouvez accéder à notre Service-Community ici : community.medion.com.
- Vous pouvez également utiliser notre formulaire de contact disponible ici : www.medion.com/contact.
- Notre équipe du service après-vente se tient également à votre disposition via notre assistance téléphonique ou par courrier.

France	
Hotline SAV	
①	02 55 66 12 45
Horaires d'ouverture	
Lun - Ven : 9h00 à 19h00	
Adresse du SAV	
MEDION France 75 Rue de la Foucaudière 72100 LE MANS France	
Suisse	
Hotline SAV	
①	0848 - 33 33 32
Horaires d'ouverture	
Lun - Ven : 9h00 à 19h00	
Adresse du service après-vente	
MEDION/LENOVO Service Center Ifangstrasse 6 8952 Schlieren Suisse	

Belgique & Luxembourg	
Hotline SAV (Belgique)	
①	02 200 61 98
Hotline SAV (Luxembourg)	
①	800 278 99
Horaires d'ouverture	
Lun - Ven : 9h00 à 19h00	
Adresse du service après-vente	
MEDION B.V. John F.Kennedylaan 16a 5981 XC Panningen Pays-Bas	

La présente notice d'utilisation et bien d'autres sont disponibles au téléchargement sur le portail du SAV www.medionservice.com.

Dans le cadre d'un développement durable, nous renonçons à imprimer les conditions de garantie. Vous trouverez également nos conditions de garantie sur notre portail de services.

Vous pouvez également scanner le code QR ci-dessous pour charger la notice d'utilisation sur un appareil mobile via le portail de service.



22. Mentions légales

Copyright 2026

Date : 26.02.2026

Tous droits réservés.

La présente notice d'utilisation est protégée par les droits d'auteur.

Toute reproduction sous forme mécanique, électronique ou sous toute autre forme est interdite sans l'autorisation préalable écrite du fabricant.

L'entreprise suivante possède les droits d'auteur :

medion GmbH
Am Zehnthof 77
45307 Essen
Allemagne

Veuillez noter que l'adresse ci-dessus n'est pas celle du service des retours. Contactez toujours notre SAV d'abord.

23. Index

A	
Alimentation électrique.....	39, 40
Raccorder l'alimentation électrique.....	12
Antenne.....	12
C	
Caractéristiques techniques.....	39
Connexions multimédias.....	
AV.....	22
HDMI.....	22
HDMI ARC.....	22
HDMI CEC.....	22
LAN.....	22
SPDIF.....	22
USB.....	22
Consignes de sécurité.....	5
Contenu de l'emballage.....	4
D	
Dépannage.....	37
Dysfonctionnement.....	37
E	
Erreur.....	37
Erreurs de pixels.....	38
L	
Lieferumfang.....	3
Lieu d'installation.....	6
Liste de programmes.....	23
M	
Manipulation sûre des piles.....	8
Mise en service.....	12
Montage.....	12
Musique.....	40
P	
Photo.....	40
Piles.....	12
Protection des données.....	36
R	
Raccordements.....	
Alimentation électrique.....	12
Antenne.....	12, 34
Recyclage.....	38
Réglages du son.....	23
Réparation.....	7
S	
Sécurité lors du branchement.....	7
Sélection de la source.....	23
Sélection du programme.....	23
T	
Télécommande.....	11
Température ambiante.....	7, 40
U	
USB.....	23
V	
Vidéos.....	40
Vue d'ensemble de l'appareil.....	10

DE

FR

NL

ES

IT

EN

medion

medion

Gebruiksaanwijzing



Smart-TV
MEDION LIFE

P8242601 (MD 824102) / P8322601 (MD 832102) / P8402601 (MD 840102) / P8432601 (MD 843102)

Inhoudsopgave

1. Informatie over deze gebruiksaanwijzing.....	3
1.1. Tekenuitleg.....	3
1.2. Gebruik voor het beoogde doel.....	3
2. Inhoud van de levering	4
3. Algemene gebruiks- en veiligheidsvoor- schriften	4
4. Veiligheidsinstructies.....	5
4.1. Veilige werking.....	5
4.2. Plaats van opstelling	6
4.3. Reparatie	7
4.4. Omgevingstemperatuur.....	7
4.5. Veiligheid bij het aansluiten.....	7
4.6. Omgang met batterijen.....	8
5. Conformiteitsinformatie van de EU	9
5.1. Informatie over WirelessLAN.....	9
6. Overzicht van het apparaat	10
6.1. Voorkant.....	10
6.2. Achterkant en rechterkant.....	10
6.3. Afstandsbediening	11
7. Ingebruikname	12
7.1. Uitpakken.....	12
7.2. Montage	12
7.3. Batterijen in de afstandsbediening plaatsen	12
7.4. Antenne aansluiten	12
7.5. Stroomvoorziening aansluiten.....	12
7.6. Smart-tv in- en uitschakelen	13
7.7. Eerste keer inschakelen van het ap- paraat.....	13
7.8. Tv-ontvangst instellen.....	14
7.9. Informatie weergeven	16
8. Tv-menu.....	17
8.1. Alle instellingen	17
8.2. Gids.....	17
8.3. Zenders zoeken.....	17
8.4. Ondertiteling	17
8.5. Audiotaal	17
8.6. Opnamelijst.....	17
8.7. Beeldmodus	17
8.8. Geluidsmodus	17
8.9. Audio-uitgang	17
8.10. Karaokemodus	17
8.11. SlaapTimer	17
8.12. Alleen audio	17
8.13. Draadloos / Ethernet (afhankelijk van het type internetverbinding).....	17
8.14. Bewerk.....	18
9. HDMI- en AV-menu	20
9.1. Gamemodus	20
10. PVR-opname	21
10.1. Multimedia-aansluitingen gebruiken.....	22
11. Bediening	23
11.1. Zender kiezen.....	23
11.2. Geluidsinstellingen.....	23
11.3. Bron kiezen.....	23
12. Multi Media Player.....	23
12.1. Hoofdmenu van de mediaspeler.....	23
12.2. Scherm delen.....	25
13. Menu Home	26
13.1. Menu Instellingen	26
14. Gegevensbescherming MEDION-smart-tv	36
15. Probleemoplossing	37
15.1. Hebt u nog hulp nodig?.....	37
15.2. Pixelfouten bij smart-tv's.....	38
16. Reiniging	38
17. Opslag bij niet-gebruik	38
18. Afvoer	38
19. Technische gegevens.....	39
20. Productfiche.....	41
21. Service-informatie.....	42
22. Colofon	42
23. Index	43

1. Informatie over deze gebruiksaanwijzing



Hartelijk dank dat u voor ons product hebt gekozen. Wij wensen u veel plezier met het apparaat.

Lees de veiligheidsvoorschriften aandachtig door voordat u het product in gebruik neemt. Neem de waarschuwingen op het apparaat en in de gebruiksaanwijzing in acht.

Houd de gebruiksaanwijzing altijd binnen handbereik. Geef als u het apparaat verkoopt of doorgeeft ook altijd deze gebruiksaanwijzing mee, omdat deze een essentieel onderdeel van het product is.

1.1. Tekenuitleg

Als een tekstgedeelte is gemarkeerd met een van de volgende waarschuwingssymbolen, moet het in de tekst beschreven gevaar worden vermeden om de daar beschreven mogelijke consequenties te voorkomen.

	GEVAAR! Waarschuwing voor acuut levensgevaar!
	WAARSCHUWING! Waarschuwing voor mogelijk levensgevaar en/of ernstig onomkeerbaar letsel!
	VOORZICHTIG! Waarschuwing voor mogelijk middelzwaar of gering letsel!
	LET OP! Neem de aanwijzingen in acht om materiële schade te voorkomen!
	Verdere informatie over het gebruik van het apparaat!
	Volg de aanwijzingen in de bedieningshandleiding op!
	Vanwege het 5 GHz-frequentiegebied van de gebruikte wifi-oplossing is gebruik van het product in EU-landen alleen toegestaan binnen gebouwen.
	WAARSCHUWING! Waarschuwing voor het risico op elektrische schokken!

	WAARSCHUWING! Waarschuwing voor risico's door hoog geluidsvolume!
	Veiligheidsklasse II Elektrische apparaten van veiligheidsklasse II zijn elektrische apparaten die volledig zijn omgeven met een dubbele en/of versterkte isolatie en geen aansluitmogelijkheden voor een aarddraad hebben.

1.2. Gebruik voor het beoogde doel

Dit is een elektronisch IT-apparaat dat tevens geschikt is voor multimediatoepassingen. Dit toestel dient voor het ontvangen en weergeven van televisieprogramma's. De verschillende aansluitmogelijkheden maken uitbreiding mogelijk van de ontvangst- en weergavebronnen (ontvanger, DVD-speler, DVD-recorder, videorecorder, PC, etc.). Dit toestel biedt u vele gebruiksmogelijkheden:

Het toestel is uitsluitend bedoeld voor particulier gebruik en niet voor industriële of zakelijke toepassingen.

- Let er op dat de garantie vervalt bij ondoelmatig gebruik:
- Wijzig niets aan uw toestel zonder onze toestemming en gebruik geen randapparatuur die niet door ons is goedgekeurd of geleverd.

Gebruik alleen door ons geleverde of goedgekeurde onderdelen en accessoires.

- Neem alle informatie in deze handleiding in acht, met name de veiligheidsvoorschriften. Elke andere toepassing wordt beschouwd als ondoelmatig gebruik en kan letsel of materiële schade veroorzaken.
- Gebruik het toestel niet in extreme omgevingsomstandigheden.
- Dit toestel is uitsluitend geschikt voor gebruik in droge omgevingen binnenshuis.
- Dit toestel is niet geschikt als computerbeeldscherm voor kantoortoepassingen.



Houd er rekening dat het apparaat niet geschikt is voor mobiel gebruik en alleen stationair op een daarvoor bestemde plaats mag worden gebruikt. Bij mobiel gebruik kan geen perfecte werking worden gegarandeerd, omdat er ontvangstproblemen of dergelijke kunnen ontstaan.

2. Inhoud van de levering

Controleer de levering op volledigheid en informeer ons binnen 14 dagen na aankoop als de levering niet compleet is.

Het door u aangeschafte product bevat:

- Smart-tv
- Afstandsbediening (RC1855) incl. 2 batterijen van 1,5 V, type AAA
- Kabel voor aansluiting op het elektriciteitsnet
- AV-adapter
- Voeten incl. schroeven
- Documentatie

GEVAAR!

Verstikkingsgevaar!

Verpakkingsfolie kan worden ingeslikt of verkeerd worden gebruikt. Hierdoor bestaat gevaar voor verstikking!

- Houd het verpakkingsmateriaal, zoals folie of plastic zakken, uit de buurt van kinderen.

3. Algemene gebruiks- en veiligheidsvoorschriften

	Kies een geschikte locatie voor het TV-toestel. Plaats het op een schone plaats, uit de buurt van warmtebronnen (zon, radiatoren, open haarden), planten (pollen, stof, water) en de vloer (risico van stoten, stof).
	Plaats geen doeken, papier of andere materialen over de openingen aan de bovenkant, onderkant of zijkanten van het apparaat.
	Schakel het tv-toestel na gebruik uit (dit geldt niet voor OLED tv-toestellen) en trek de stekker uit het stopcontact als het toestel niet in gebruik is (voor OLED tv-toestellen laat u het toestel in de stand-bymodus staan voordat u de stekker uit het stopcontact trekt).
	Bewaar de afstandsbediening zorgvuldig, houd vloeistoffen uit de buurt en controleer regelmatig de toestand van de batterijen om corrosie van de contacten te voorkomen.
	Reinig het scherm met een zachte, droge doek nadat u het tv-toestel hebt uitgeschakeld en de stekker uit het stopcontact hebt getrokken. Vermijd het gebruik van glasreinigers en andere huishoudelijke schoonmaakmiddelen.

4. Veiligheidsinstructies

4.1. Veilige werking

- Controleer het apparaat op schade voordat u het voor het eerst gaat gebruiken. Een defect of beschadigd apparaat mag niet in bedrijf worden genomen.
- Dit apparaat kan gebruikt worden door kinderen vanaf 8 jaar en door personen met verminderde lichamelijke, zintuiglijke of geestelijke vermogens of met onvoldoende ervaring en kennis, mits deze personen onder toezicht staan of worden geïnstrueerd in het gebruik van het apparaat zodat zij de daarmee samenhangende gevaren begrijpen.
- Kinderen mogen niet met het apparaat spelen. Reiniging en onderhoud door de gebruiker mogen niet zonder toezicht door kinderen worden uitgevoerd.



GEVAAR!

Verstikkingsgevaar!

Verpakkingsmateriaal is geen speelgoed! Verpakkingsfolie kan worden ingeslikt of verkeerd worden gebruikt. Hierdoor bestaat gevaar voor verstikking!

- Houd het verpakkingsmateriaal, zoals folie of plastic zakken, uit de buurt van kinderen.



WAARSCHUWING!

Gevaar voor een elektrische schok!

Gevaar voor elektrische schok, kortsluiting en brand!

- Open nooit de behuizing van de smart-tv en leid geen voorwerpen via de sleuven en openingen naar binnen in de behuizing van de smart-tv.



WAARSCHUWING!

Oververhitting! Brandgevaar!

Oververhitting kan leiden tot beschadigingen aan de smart-tv en brandgevaar veroorzaken!

- De sleuven en openingen van het tv-toestel dienen voor de ventilatie. Dek deze openingen niet af met kranten, tafelkleden, gordijnen etc.
- Oefen geen druk uit op het display. Het gevaar bestaat dat het glas van het beeldscherm breekt.
- De afstandsbediening is uitgerust met een infrarooddiode van klasse 1. Bekijk de led niet met optische apparatuur.



VOORZICHTIG!

Gevaar voor letsel!

Bij een gebroken display bestaat gevaar voor letsel!

- Raak het scherm niet met uw vingers of met scherpe voorwerpen aan om beschadigingen te voorkomen.
- Trek beschermende handschoenen aan en pak de gebarsten delen in.
- Was vervolgens uw handen met zeep omdat niet kan worden uitgesloten dat er chemicaliën zijn vrijgekomen.
- Stuur de kapotte onderdelen voor deskundige afvoer naar uw Service Center.
 - Koppel het apparaat in noodgevallen meteen los van het net en gebruik het pas weer als het door een deskundig persoon of de klantendienst is gecontroleerd. Er is onder andere sprake van een noodsituatie als er bijvoorbeeld rook of ongewone geluiden uit het apparaat komen, als water is binnengedrongen of het als netsnoer of de behuizing beschadigd is.

Neem contact op met de klantenservice indien:

- het netsnoer geschroeid of beschadigd is
- vloeistof in het apparaat is binnengedrongen

- het apparaat niet correct functioneert
- het apparaat is gevallen of de behuizing beschadigd is
- er rook uit het apparaat komt

4.2. Plaats van opstelling

- De wandmontage van het tv-toestel mag niet meer dan 2 m bedragen. Het apparaat moet worden gemonteerd op stevige oppervlakken zoals cement of beton.
- Nieuwe apparaten kunnen gedurende de eerste gebruiksuren soms een typische, onvermijdelijke maar volstrekt ongevaarlijke geur afgeven, die na verloop van tijd steeds minder wordt. Om geuroverlast zoveel mogelijk te beperken adviseren wij om de ruimte regelmatig te ventileren. We hebben er bij de ontwikkeling van dit product voor gezorgd dat we ruim onder de geldende grenswaarden zijn gebleven.
- Bescherm uw smart-tv en alle aangesloten apparatuur tegen vocht en vermijd stof, hitte en direct zonlicht. Als deze instructies niet in acht worden genomen kan dit storingen of schade aan de smart-tv veroorzaken.
- Gebruik het apparaat niet in de buitenlucht. Het apparaat kan door invloeden van buitenaf, zoals regen, sneeuw etc. beschadigd raken.
- Het apparaat mag niet worden blootgesteld aan drup- of spatwater. Plaats geen voorwerpen die met vloeistof zijn gevuld, zoals vazen, op of in de buurt van het apparaat. Deze voorwerpen kunnen omvallen, waarbij de vloeistof de elektrische veiligheid kan aantasten.



OPMERKING!

Gevaar voor beschadiging!

Bij kaarsen en ander open vuur bestaat gevaar voor beschadiging.

- Houd kaarsen en ander open vuur altijd uit de buurt van dit product om verpreiding van het vuur te voorkomen.

- Zorg voor voldoende vrije ruimte in de wandkast. Houd voor voldoende ventilatie rondom het apparaat een minimale afstand aan van 10 cm.
- Vermijd verblinding, reflecties en te sterke licht/donker contrasten om uw ogen niet te veel te belasten.
- De optimale kijkafstand bedraagt 3 maal de beeldscherm diagonaal.



GEVAAR!

Gevaar voor letsel! Levensgevaar!

Plaats uw tv-toestel uitsluitend op een stabiele ondergrond. Omvallende televisietoestellen kunnen tot ernstige verwondingen of de dood leiden. Veel letsel, vooral bij kinderen, kan worden voorkomen door de volgende veiligheidsmaatregelen te nemen.

- Plaats alle onderdelen op een stabiele, vlakke en trillingsvrije ondergrond om te voorkomen dat het tv-toestel valt.
- Gebruik uitsluitend de met het tv-toestel meegeleverde voetjes en schroeven.
- Gebruik uitsluitend meubels waarbij veilig gebruik van het tv-toestel is gewaarborgd.
- Let erop dat het tv-toestel niet over de randen van het meubel uitsteekt.
- Plaats het tv-toestel niet op hogere of hoge meubelen, zoals hangkasten of schappen zonder zowel het meubel als het tv-toestel veilig en stabiel te bevestigen.
- Leg geen dekens of iets dergelijks onder het tv-toestel om een veilige opstelling te waarborgen.
- Wijs kinderen op de gevaren die ontstaan door op meubels te klimmen als zij proberen bij het tv-toestel of de bedieningselementen te komen.

Als u uw tv-toestel opbergt of verplaatst, moeten de bovengenoemde veiligheidsmaatregelen eveneens in acht worden genomen.

4.3. Reparatie

- Laat de reparatie van uw smart-tv uitsluitend over aan gekwalificeerd personeel.
- Indien reparatie is vereist, neem dan uitsluitend contact op met een van onze geautoriseerde servicepartners.
- Zorg ervoor dat uitsluitend gebruik wordt gemaakt van onderdelen die door de fabrikant zijn goedgekeurd. Bij gebruik van ongeschikte onderdelen kan het toestel beschadigd raken of kan er brandgevaar ontstaan.

4.4. Omgevingstemperatuur

- Het apparaat kan worden gebruikt bij een omgevingstemperatuur van +5 °C tot +35 °C en een relatieve luchtvochtigheid van 20 % tot 85 % (niet-condenserend).
- Uitgeschakeld kan de smart-tv worden opgeslagen bij een temperatuur van -20 °C tot +60 °C.
- Zorg voor een afstand van minimaal één meter tussen het apparaat en hoogfrequente en magnetische storingsbronnen (televisietoestel, luidsprekerboxen, mobiele telefoon etc.) om storingen in de werking te vermijden.
- Trek tijdens een onweer of als het apparaat langere tijd niet wordt gebruikt de stekker uit het stopcontact en de antennekabel uit de antenneaansluiting.



OPMERKING!

Gevaar voor beschadiging!

Bij grote schommelingen in temperatuur of luchtvochtigheid kan zich door condensatie vocht verzamelen in de smart-tv, waardoor een elektrische kortsluiting kan ontstaan.

- Wacht na vervoer van de smart-tv met inschakelen totdat het apparaat zich aan de omgevings-temperatuur heeft aangepast.

4.5. Veiligheid bij het aansluiten

4.5.1. Voeding

- Ook wanneer het toestel is uitgeschakeld staan er onderdelen onder spanning. Onderbreek de stroomvoorziening van uw smart-tv of schakel alle spanning uit door het apparaat los te koppelen van het voedingsnet. Trek hiertoe de stekker uit het stopcontact.



WAARSCHUWING!

Gevaar voor een elektrische schok!

Bij een geopende behuizing bestaat levensgevaar door een elektrische schok!

- De behuizing van het apparaat mag niet worden geopend. Het apparaat bevat geen onderdelen die door de gebruiker kunnen worden onderhouden of gerepareerd.
- Sluit de smart-tv alleen aan op een geaard stopcontact van 100 - 240 V ~ 50/60 Hz. Als u niet zeker bent van de netspanning op de plaats van installatie kunt u contact opnemen met uw energieleverancier.
- Het stopcontact moet steeds gemakkelijk bereikbaar zijn om de netstekker in een noodsituatie snel uit het stopcontact te kunnen trekken.
- Onderbreek de stroomvoorziening van uw smart-tv door de stekker van het netsnoer uit het stopcontact te halen.
- Wij adviseren om in verband met extra veiligheid gebruik te maken van een overspanningsbeveiliging, zodat uw smart-tv beschermd is tegen beschadiging door spanningspieken of blikseminslag op het elektriciteitsnet.
- Leg de kabels zo neer dat niemand erop kan trappen of erover kan struikelen.
- Plaats geen voorwerpen op de kabels omdat deze daardoor beschadigd kunnen raken.

- Raak de stekker niet aan met natte handen.
- Pak de stekker steeds bij de behuizing vast en trek deze nooit aan de kabel uit het stopcontact.
- Houd er rekening mee dat het tv-toestel in stand-bybedrijf stroom verbruikt.



Als het apparaat in de USB-modus (mediaspeler), in de optionele HbbTV-modus of in de optionele LAN/WLAN-modus (mediaspeler/portal) door een elektrische ontlading wordt uitgeschakeld en opnieuw gestart, kan het niet zelfstandig naar de laatste bedrijfsmodus terugkeren. Start de betreffende media of toepassingen opnieuw.

De als laatste gewijzigde gebruikersinstellingen kunnen door een statische ontlading, waardoor het tv-toestel is uitgeschakeld, mogelijk niet worden hersteld omdat de instellingen pas ca. 5 minuten na het omschakelen van een programma worden opgeslagen.



Alle multimedia-apparatuur die op de bijbehorende aansluitingen van het tv-toestel is aangesloten, moet voldoen aan de eisen van de laagspanningsrichtlijn.

4.6. Omgang met batterijen



WAARSCHUWING!

Gevaar voor explosie!

Batterijen kunnen brandbare stoffen bevatten en leeglopen, heet worden, gezondheid of zelfs exploderen.

- Vermijd onoordeelkundige behandeling om schade aan uw apparaat en uw gezondheid te vermijden.

De volgende adviezen moeten absoluut in acht worden genomen:

- Houd batterijen uit de buurt van kinderen. Bij inslikken van batterijen neemt u onmiddellijk contact op met de huisarts.
- Laad batterijen nooit op (tenzij dit uitdrukkelijk is toegestaan).
- Ontlaad de batterijen nooit door een hoge vermogensafgifte.
- Sluit batterijen nooit kort.
- Stel batterijen nooit bloot aan overmatige warmte zoals direct zonlicht, vuur etc.!

- Demonteer of vervorm de batterijen niet. U kunt gewond raken aan handen of vingers of batterijvloeistof kan in contact komen met ogen of huid. Als dit toch gebeurt, spoelt u de plekken overvloedig met schoon water en neem u meteen contact op met de huisarts.
- Vermijd harde stoten en schokken.
- De polariteit mag niet worden verwisseld.
- Let erop dat de plus- (+) en minpool (-) correct zijn geplaatst om kortsluiting te vermijden.
- Gebruik geen oude en nieuwe batterijen of batterijen van verschillende typen door elkaar. Dit kan storingen in het apparaat veroorzaken. Daarnaast zou de minder goede batterij te sterk worden ontladen.
- Verwijder lege batterijen onmiddellijk uit het apparaat.
- Verwijder de batterijen uit het apparaat als u het langere tijd niet gebruikt.
- Vervang alle lege batterijen in een apparaat tegelijk door nieuwe batterijen van hetzelfde type.
- Isoleer de contactpunten van de batterijen met een stuk plakband als u batterijen wilt opslaan of afvoeren.
- Maak de contactpunten van het apparaat en de nieuwe batterijen zo nodig eerst schoon.
- Draag beschermende handschoenen als de batterijen zijn leeggelopen en maak de contactpunten zorgvuldig schoon.

5. Conformiteitsinformatie van de EU

Hiermee verklaart medion GmbH dat het type radiografische apparatuur MD 824102 / MD 832102 / MD 840102 / MD 843102 voldoet aan richtlijn 2014/53/EU [(RE-richtlijn) evenals richtlijn 2009/125/EG (ecodesignrichtlijn) en richtlijn 2011/65/EU (RoHS-richtlijn)]. Ga voor de volledige tekst van de EU-conformiteitsverklaring naar: www.medion.com/conformity



5.1. Informatie over WirelessLAN

WLAN		
Frequentiebereik	2,4 GHz	
WLAN-standaard	802.11 b/g/n	
Encryptie	WEP/WPA/WPA2	
Frequentiebereik/MHz	Kanaal	Max. zendvermogen/dBm
2400 – 2497	1 - 14	20

6. Overzicht van het apparaat

6.1. Voorkant

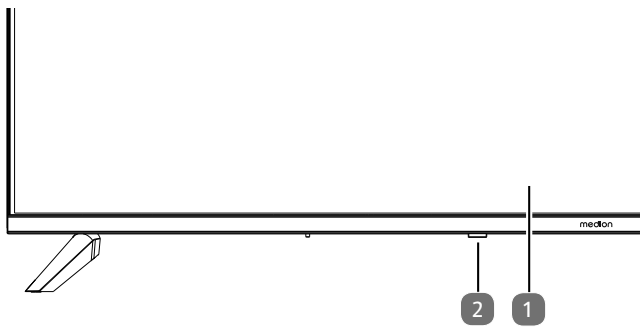

1. Lcd-beeldscherm
2. Statuslampje: licht rood op als het toestel zich in de stand-bymodus bevindt.
Infraroodsensor: ontvanger voor de infraroodsignalen van de afstandsbediening.

6.2. Achterkant en rechterkant

MD 824102 / MD 832102:

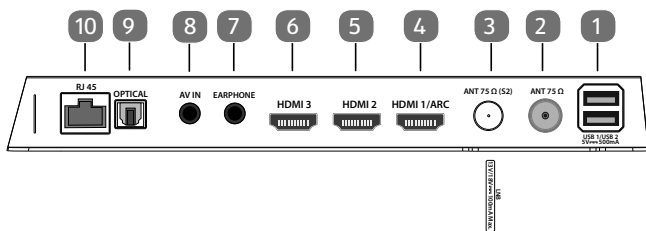

MD 840102 / MD 843102:

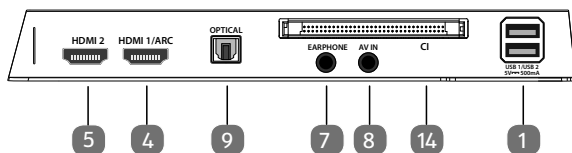
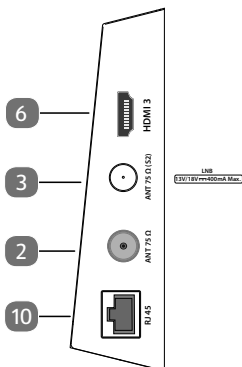

1. **USB 1/ USB 2 (5V= 500mA)**: USB-poorten voor het aansluiten van externe opslagmedia voor het afspelen van media.
2. **ANT 75Ω**: antenne-aansluiting (DVB-T/DVB-T2 HD/ DVB-C/analoo)
3. **LNB (13 V/18 V 100 / 400 mA Max.)**: voor het aansluiten van de antenne (satelliet)
4. **HDMI 1/ARC**: HDMI-aansluiting voor apparaten met een HDMI-uitgang (kan worden gebruikt voor ARC)

5. **HDMI 2**: HDMI-aansluiting voor toestellen met een HDMI-uitgang
6. **HDMI3**: HDMI-aansluiting voor toestellen met een HDMI-uitgang
7. **EARPHONE**: voor het aansluiten van een hoofdtelefoon met een jackplug van 3,5 mm
8. **AV IN**: audio-/video-ingang (met behulp van een AV-adapterkabel)
9. **OPTICAL**: digitale audio-uitgang (SPDIF optisch)
10. **RJ45**: netwerkaansluiting voor verbinding met internet (LAN)

MD 824102 / MD 832102:

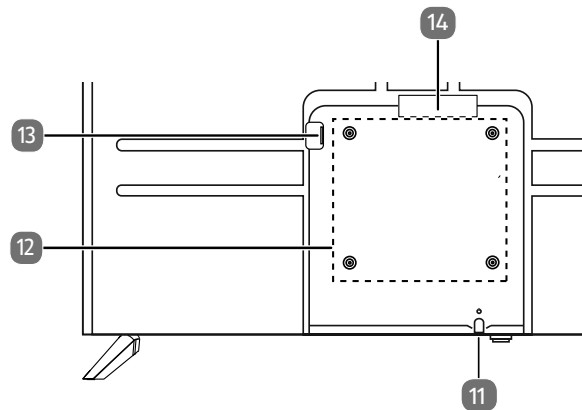

MD 840102 / MD 843102:

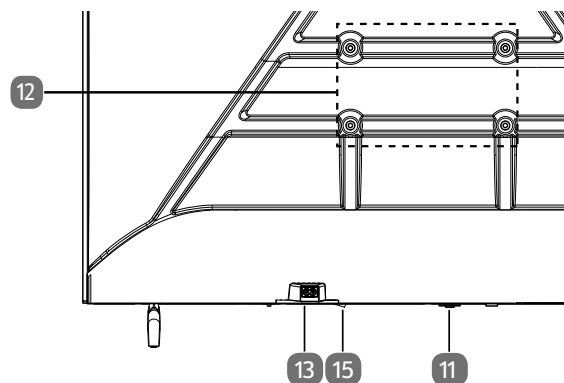

11. : apparaat in- en uitschakelen
12. Gaten voor het bevestigen van een wandhouder
MD 824102 / MD 832102: VESA-standaard, gatafstand 100 x 100 mm
MD 840102 / MD 843102: VESA-standaard, gatafstand 200 x 100 mm



Wandhouder niet meegeleverd. Let er bij de montage op dat bouten maat M6 (MD 824102: M4) worden gebruikt. De maximale lengte van de bouten kunt u berekenen door bij de dikte van de wandhouder 8 mm (MD 824102: 6 mm) op te tellen.

Het tv-toestel mag aan de muur niet hoger dan 2 m worden opgehangen. Het toestel moet op stevige oppervlakken zoals cement of beton worden gemonteerd.

13. Aansluiting voor netstekker
14. **COMMON INTERFACE (CI+)**: sleuf voor het gebruik van kaarten voor betaal-tv
15. Aan/uit-schakelaar (MD 840102 / MD 843102)

6.3. Afstandsbediening

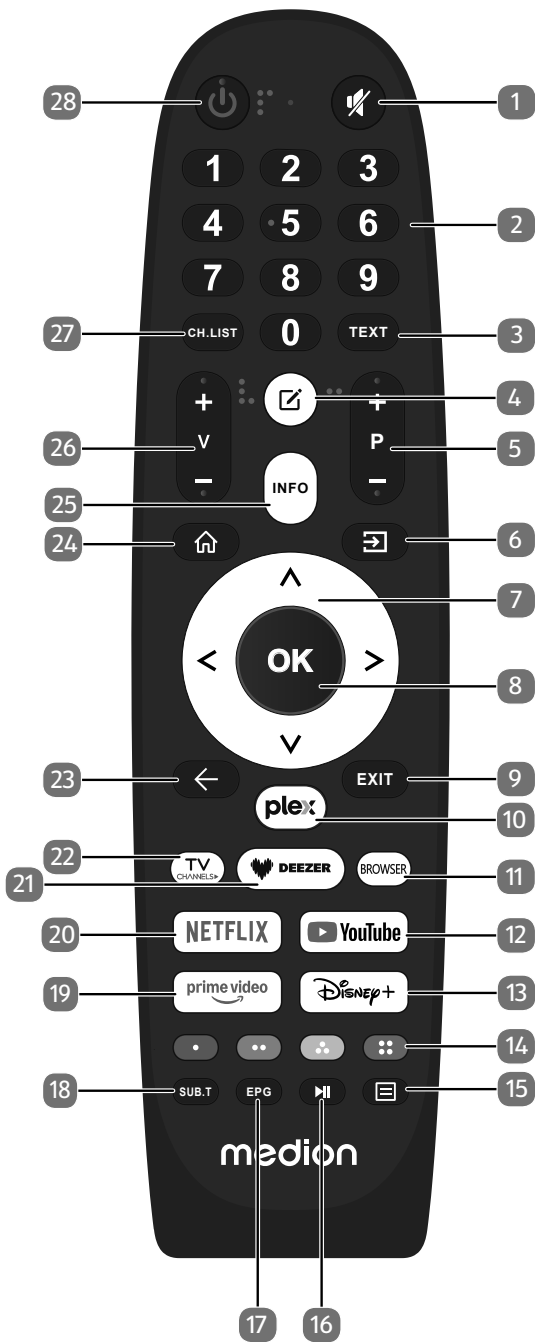

1. **🔇**: geluid dempen
2. Cijfertoetsen:
Tv: zender kiezen, teletekst: pagina kiezen
3. **TEXT**: teletekst in- en uitschakelen
4. **📄**: multifunctionele toets voor gebruikersgedefinieerde opties
5. **P-/+**: programmakeuzetoetsen (tv); volgende (+) / vorige (-) pagina selecteren (teletekst)
6. **📺** (**SOURCE**): ingangssignaal van aangesloten apparaten selecteren

7. Pijltoets **▲**: in het menu omhoog
Digitale tv: Programmaselectie omhoog (+), teletekst: de vorige pagina selecteren
Pijltoets **▼**: in het menu omlaag / gezochte pagina openen
Digitale tv: Programmaselectie omlaag (-), teletekst: de volgende pagina selecteren
Pijltoets **◀**: in het menu naar links
Digitale tv: informatiebalk van de actuele zender selecteren, teletekst: subpagina openen;
Pijltoets **▶**: in het menu naar rechts
Digitale tv: informatiebalk van de actuele zender selecteren, teletekst: subpagina openen
8. **OK**: in bepaalde menu's de keuze bevestigen
Digitale tv: uitgebreide informatie in de infobalk weer-geven
9. **EXIT**: menu verlaten
10. **PLEX**: Plex-app openen
11. **BROWSER**: internetbrowser openen
12. **YOUTUBE**: YouTube-app openen
13. **DISNEY+**: Disney+ app openen
14. **Rode toets (•)**: voor teletekst of menu's en HbbTV
Groene toets (••): voor teletekst of menu's en HbbTV
Gele toets (•••): voor teletekst of menu's en HbbTV
Blauwe toets (••••): voor teletekst of menu's, HbbTV



Om de toegankelijkheid te verbeteren, zijn de kleurtasten voorzien van markeringen.

15. **☰**: menu openen
16. **▶||**: media afspelen: media afspelen voor afspeelfuncties/PVR-opname
17. **EPG**: digitale tv: elektronische tv-zender activeren
18. **SUB.T**: DTV/satelliet/mediabrowser: ondertitelings-functie
19. **PRIME VIDEO**: Amazon Prime Video-app openen
20. **NETFLIX**: Netflix-app openen
21. **DEEZER**: Deezer-app openen
22. **TV CHANNELS**: schakel over naar de tv-modus
23. **←**: één stap terug in de menu's
24. **🏠**: het startbeeldscherm openen
25. **INFO**: Digitale tv: informatie weergeven (bijv. het ac-tuele zendernummer)
26. **V-/+**: volume verhogen (+) of verlagen (-)
27. **CH.LIST**: openen/sluiten van de zenderlijst
28. **🔌**: smart-tv in-/uitschakelen (stand-bymodus in-/uitschakelen).

7. Ingebruikname



Lees in ieder geval het hoofdstuk 'Veiligheidsvoorschriften', voordat u het toestel in gebruik neemt.

7.1. Uitpakken

- Kies voordat u het toestel gaat uitpakken een geschikte plaats om het neer te zetten.
- Open de doos heel voorzichtig om mogelijke beschadiging van het toestel te voorkomen. Dit kan bijvoorbeeld gebeuren als u een mes met een te lang lemmet gebruikt om de doos te openen.
- Verwijder al het verpakkingsmateriaal.
- In de verpakking bevinden zich verschillende kleine onderdelen (zoals batterijen). Houd deze uit de buurt van kinderen. Er bestaat gevaar voor inslikken.
- Bewaar het verpakkingsmateriaal goed en gebruik alleen dit materiaal om het tv-toestel te vervoeren.

GEVAAR!

Verstikkingsgevaar!

Verpakkingsfolie kan worden ingeslikt of verkeerd worden gebruikt. Hierdoor bestaat gevaar voor verstikking!

- Houd het verpakkingsmateriaal, zoals folie of plastic zakken, uit de buurt van kinderen.

7.2. Montage

Bevestig de pootjes zoals op de onderstaande afbeelding te zien is. Doe dit voordat u de smart-tv gaat aansluiten.

MD 824102 / MD 832102:

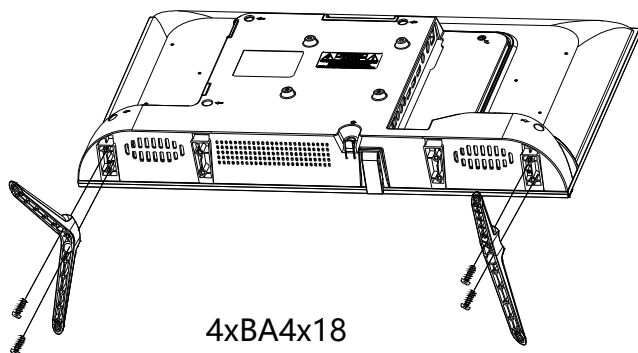

MD 840102 / MD 843102:

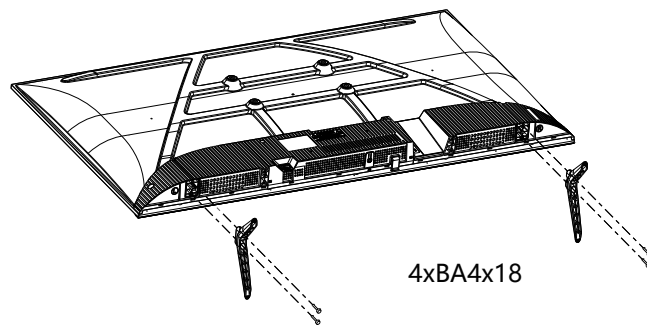

7.3. Batterijen in de afstandsbediening plaatsen

- ▶ Verwijder het klepje van het batterijvak aan de achterkant van de afstandsbediening.
- ▶ Plaats twee batterijen van het type R03/AAA/1,5V in het batterijvak van de afstandsbediening. Let hierbij op de polariteit van de batterijen (aangegeven op de bodem van het batterijvak).
- ▶ Sluit het batterijvak.

LET OP!

Gevaar voor beschadiging!

Als u de afstandsbediening langere tijd niet gebruikt, kan deze door lekkende batterijen beschadigd raken!

- Haal de batterijen uit de afstandsbediening als het apparaat langere tijd niet wordt gebruikt.

7.4. Antenne aansluiten

De lcd-tv ondersteunt verschillende antennesignalen. Via de aansluiting met de aanduiding **ANT 75Ω** kunt u onderstaande beeldsignalen ontvangen:

- via een analoge kabel / analoge huisantenne;
- via een DVB-T/DVB-T2¹-antenne;
- via een DVB-C¹-aansluiting.
- ▶ Steek een antennekabel van de huisantenne of analoge kabel aansluiting, de DVB-T-antenne of de DVB-C-aansluiting in de antenne-aansluiting van de lcd-tv.

Op de aansluiting met de aanduiding **LNB** kunt u bovendien een digitale satellietinstallatie aansluiten.

- ▶ Schroef de F-stekker van een coax-antennekabel vast op de aansluiting van de smart-tv.

7.5. Stroomvoorziening aansluiten

- ▶ Steek de stekker van het toestel in een goed bereikbaar stopcontact voor 100 - 240 V ~ 50/60 Hz. Gebruik alleen het netsnoer dat bij dit apparaat is geleverd.

¹ Deze dienst moet in uw regio beschikbaar zijn.

7.6. Smart-tv in- en uitschakelen

- ▶ **MD 824102 / MD 832102:** Het apparaat bevindt zich in de stand-by-modus zodra u de stekker in het stopcontact hebt gestoken.
- ▶ **MD 840102 / MD 843102:** Het apparaat bevindt zich in de stand-by-modus zodra u de stekker in het stopcontact hebt gestoken en de aan/uit-schakelaar hebt ingeschakeld.
- ▶ Om het toestel in te schakelen, drukt u
 - op de afstandsbediening: op de stand-by-/aan-toets;
 - op het toestel: op de toets .
- ▶ Met de stand-by-/aan-toets van de afstandsbediening zet u het toestel weer in de stand-by-modus. Het toestel wordt weliswaar uitgeschakeld, maar verbruikt nog steeds stroom.

7.7. Eerste keer inschakelen van het apparaat

Als u het apparaat voor de eerste keer inschakelt, gaat u meteen naar de installatiemodus.

Menuoptie	Instelling
SELECTEER DE TAAL	Selecteer de gewenste taal en markeer deze door op de toets OK te drukken.
LOCATIE SELECTEREN	Selecteer het gewenste land. Bevestig de selectie vervolgens met de toets OK .
ZENDERS ZOEKEN	Als u dat wenst, kunt u nu de tv-zenders instellen. Selecteer hiervoor AUTOMATISCHE ZENDERSCAN . Als u dit pas later wilt doen, selecteer dan OVERSLAAN . Meer uitleg over het instellen van de tv-zenders vindt u in het hoofdstuk "Tv-ontvangst instellen" op p. 14.
VERBINDEN MET HET INTERNET	Een wifi-internetverbinding wordt automatisch tot stand gebracht zodra het apparaat via een wifiekabel wordt aangesloten. Als er geen wifiekabel is aangesloten, worden de beschikbare wifinetwerken weergegeven. Selecteer de gewenste wifiverbinding met de toetsen ▲ ▼ en bevestig de selectie met de toets OK . Voer vervolgens het vereiste wachtwoord in om de verbinding tot stand te brengen.

Menuoptie	Instelling
GEBRUIKS-VOORWAARDEN EN GEGEVENS-PRIVACYKEUZES	Het gebruik van uw apparaat is onderworpen aan de licentieovereenkomst voor eindgebruikers. Als u hier niet mee akkoord gaat, worden alle intelligente functies gedeactiveerd. De verschillende smart-feature-types kunnen afzonderlijk worden geactiveerd/gedeactiveerd. Door op het betreffende vakje te klikken, aanvaardt u de geldende privacybepalingen en gebruikersvoorwaarden.
POSTCODE INVOEREN	Voer hier je postcode in.
LOG IN OP UW VIDAA-AC-COUNT	Kies hier of u zich met een bestaande VIDAA-account wilt aanmelden of een nieuwe VIDAA-account wilt aanmaken (AANMELDEN / ACCOUNT AANMAKEN). Het instellen van een VIDAA-account is voor de VIDAA-spraakbesturing noodzakelijk. Selecteer SKIP als u zich niet bij een account wilt aanmelden.
WIE KIEKT ER?	Roep hier het gewenste VIDAA-account op of maak een nieuw profiel aan (TOEVOEGEN). Deze optie is alleen beschikbaar als u eerder met een VIDAA account bent ingelogd.
NAAM VAN DE TV	Hier kunt u het tv-toestel een naam geven, om het bij de verdere configuraties met andere apparaten te kunnen herkennen. Kies uit de voorgestelde namen of stel een eigen naam in.
WELKOM BIJ VIDAA HOME	Er verschijnt dan een reeks toelichtingen over de VIDAA-functies die u op de startpagina aantreft. Druk op de toets ▶ om door te gaan.
De eerste installatie van het apparaat is hiermee afgesloten en u gaat naar het homebeeldscherm.	

7.8. Tv-ontvangst instellen

Met de toetsen **▲ ▼** kunt u de gewenste optie selecteren en met **OK** markeren. Met de optie **VOLGENDE** gaat u door met de bewerking en met de toets **BACK** gaat u een stap terug.

- ▶ Selecteer tijdens de eerste installatie de optie **AUTOMATISCHE ZENDERSCAN** onder **ZENDERS ZOEKEN** en druk op **OK**. Als u het zoeken naar kanalen in eerste instantie hebt overgeslagen, gaat u als volgt te werk.
- ▶ Selecteer na het instellen van het apparaat met de pijltoetsen de optie **INGANG** of druk op de toets **→|** en selecteer als ingangsbron **TV**. Er verschijnt een welkomspagina en de melding dat er geen zenderinformatie beschikbaar is.
- ▶ Selecteer **BEGIN MET SCANNEN** en druk op de toets **OK**:

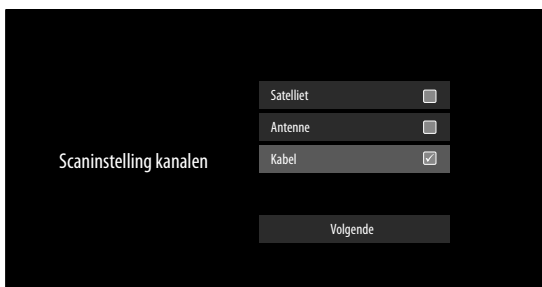

- ▶ Markeer nu het gewenste ontvangsttype **SATELLIET, ANTENNE** of **KABEL**.
- ▶ Selecteer de optie **VOLGENDE** en druk op **OK** om door te gaan met de installatie.

7.8.1. Antenne



Zorg ervoor dat u een DVB-T2-antenne op de aansluiting **ANT 75Ω** hebt aangesloten.

- ▶ Selecteer eerst een aanbieder.
- ▶ Vervolgens kunt u instellingen voor het zoeken van de zenders invoeren.



Daarna zijn de volgende opties beschikbaar:

ZENDER

Hier selecteert u **ALLE ZENDERS** of **GRATIS ZENDERS**. Deze optie is afhankelijk van land/regio/aanbieder mogelijk niet beschikbaar.

SCANMODUS

Kies uit alleen digitale zenders (**DTV**), digitale en analoge zenders (**ATV+DTV**) of alleen analoge zenders (**ATV**).

LCN

Logical Channel Numbering: kies de instelling EIN wanneer de zenders aan de hand van een vooraf ingestelde zenderlijst moeten worden gesorteerd (voor zover beschikbaar gesteld door de aanbieder van het programma).

- ▶ Selecteer **START SCANNEN** en druk op **OK** om het zoeken te starten.
- ▶ Selecteer **STOPPEN** om de bewerking af te breken.
- ▶ Druk op **KLAAR** om de bewerking af te sluiten.
- ▶ Selecteer **OPNIEUW ZOEKEN** om opnieuw het zoeken van zenders te starten.

7.8.2. Kabel



Zorg ervoor dat u uw kabelaansluiting op de aansluiting **ANT 75Ω** hebt aangesloten.

- ▶ Selecteer eerst de aanbieder (**OPERATOR**).
- ▶ Vervolgens kunt u instellingen voor het zoeken van de zenders invoeren.

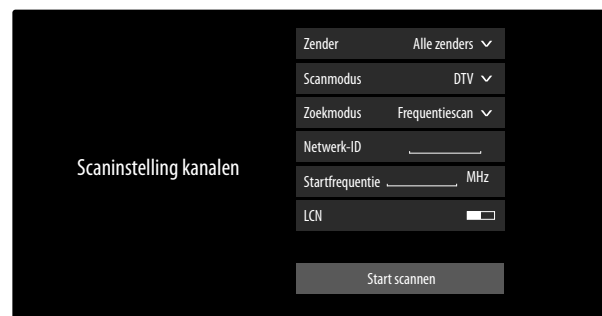

Daarna zijn de volgende opties beschikbaar:

ZENDER

(alleen in de aanbiederinstelling **STANDARD**)

Hier selecteert u **ALLE ZENDERS** of **GRATIS ZENDERS**. Deze optie is afhankelijk van land/regio/aanbieder mogelijk niet beschikbaar.

SCANMODUS

Kies uit alleen digitale zenders (**DTV**), digitale en analoge zenders (**ATV+DTV**) of alleen analoge zenders (**ATV**).

ZOEKMODUS

Selecteer de gewenste zoekmodus **FREQUENTIESCAN** of **NETWERKSCAN**. Laat de instelling bij **FREQUENTIESCAN** als u geen andere instellingen wilt configureren.

NETWERK-ID

Voer hier de netwerk-ID voor het zoeken van het netwerk in. Dit is alleen mogelijk als u voordien de zoekmodus **NETWERKSCAN** hebt geselecteerd.

STARTFREQUENTIE

Voer hier de startfrequentie voor het zoeken van het netwerk in.

Dit is alleen mogelijk als u voordien de zoekmodus **NETWERKSCAN** hebt geselecteerd.

LCN

(alleen in de aanbiederinstelling **STANDARD**)

Logical Channel Numbering: kies de instelling E1N wanneer de zenders aan de hand van een vooraf ingestelde zenderlijst moeten worden gesorteerd (voor zover beschikbaar gesteld door de aanbieder van het programma).

- ▶ Selecteer **START SCANNEN** en druk op **OK** om het zoeken te starten.
- ▶ Selecteer **STOPPEN** om de bewerking af te breken.
- ▶ Druk op **KLAAR** om de bewerking af te sluiten.
- ▶ Selecteer **OPNIEUW ZOEKEN** om opnieuw het zoeken van zenders te starten.

7.8.3. Satelliet



Zorg ervoor dat uw satellietkabel met de aansluiting **LNB** is verbonden.

- ▶ Selecteer eerst de aanbiederinstelling **CANAL DIGITAAL** of **STANDARD**.



Het sorteren van de zenders door de gebruiker is alleen in de modus **STANDARD** mogelijk.



SATELLIET APPARAAT

Selecteer hier de gewenste instelling. Vervolgens kunt u daaronder de **AUTOMATISCHE SATELLIETDETECTIE** (niet bij DiSEqC 1.2) starten of aan het geselecteerde satellietapparaat instellingen invoeren:

EEN SATELLITE

- **EEN SATELLITE**
Selecteer hier de gewenste satelliet.
- **ZOEKMODUS** (alleen in de aanbiederinstelling **STANDARD**)
Selecteer de gewenste zoekmodus **FREQUENTIESCAN** of **SNELL ZENDERS ZOEKEN**
- **LNB-FREQUENTIE**
Selecteer de gewenste LNB-frequentie voor de geselecteerde satelliet.

ZENDER

Selecteer de gewenste zenders: **ALLE ZENDERS**, **GRATIS ZENDERS**

DISEQC 1.0

– DISEQC 1.0 A / B / C / D

Selecteer hier de gewenste satellieten voor de betreffende DiSEqC-schakelaars.

ZENDER

Hier selecteert u **ALLE ZENDERS** of **GRATIS ZENDERS**. Deze optie is afhankelijk van land/regio/aanbieder mogelijk niet beschikbaar.

ZOEKMODUS (alleen in de aanbiederinstelling **STANDARD**)

Selecteer de gewenste zoekmodus **FREQUENTIESCAN** of **SNELL ZENDERS ZOEKEN**.

LNB-VOEDING

Activeer/deactiveer de optie LNB-vermogen

LNB-FREQUENTIE

Selecteer de gewenste LNB-frequentie voor de geselecteerde satelliet.

tone 22KHz

Selecteer voor deze optie de instelling **UIT**, **BAND** of **POSITIE**.

toneburst

Selecteer voor deze optie de instelling **UIT**, **POSITIE** of **OPTIE**.

herhalen

Selecteer voor deze optie de instelling **GEEN**, **1** of **2**.

DISEQC 1.2

– SATELLIET

SATELLIET

Selecteer hier de gewenste satellieten.

ZENDER

Selecteer de gewenste zenders: **ALLE ZENDERS**, **GRATIS ZENDERS**

ZOEKMODUS (alleen in de aanbiederinstelling **STANDARD**)

Selecteer de gewenste zoekmodus **FREQUENTIESCAN** of **SNELL ZENDERS ZOEKEN**

HOOFDFREQUENTIE

Voer met de cijfertoetsen de basisfrequentie in.

SYMBOOLNELHEID

Voer met de cijfertoetsen de baudsnelheid in.

POLARISATIE

Selecteer een instelling voor de polarisatie.

LNB-FREQUENTIE

Selecteer de gewenste LNB-frequentie voor de geselecteerde satelliet.

– MOTORBEWEGING

Stel hier het soort motorbeweging van de satellietdraaiinstallatie in. Selecteer **CONTINU** of **STAPSGEWIJS**. Bij de instelling stapsgewijs kunt u vervolgens via een virtueel toetsenbord de stapgrootte bepalen.

DE

FR

NL

ES

IT

EN

– OP SIGNAAL STOPPEN

Selecteer of de motorbeweging moet stoppen wanneer een signaal wordt ontvangen (**AAN/UIT**).

– GA NAAR REFERENTIE

Hier kunt u een referentie voor het zoeken van signalen opgeven.

– VOLGENDE

In de DiSEqC-modus **DISEQC 1.2** kunt u voor de motorbeweging van uw satelliet-draai-installatie met de toets ▶ de volgende opties oproepen.

NAAR HET WESTEN VERPLAATSEN

Draaibeweging naar het westen starten.

BEWEGING STOPPEN

Draaibeweging stoppen.

NAAR HET OOSTEN VERPLAATSEN

Draaibeweging naar het oosten starten.

VERPLAATS NAAR NULPOSITIE

Draaibeweging naar de nulpositie starten.

GRENZEN INSTELLEN

Grenzen voor de draaibeweging instellen.

HUIDIGE POSITIE OPSLAAN

De actuele satellietpositie wordt opgeslagen.

UNICABLE

– UNICABLE-APPARAAT

Selecteer hier het gewenste apparaat met één kabel uit de beschikbare opties.

– AUTOMATISCHE SATELLIETDETECTIE

Start deze optie om automatisch de voor uw regio relevante satelliet te selecteren of om instellingen op het geselecteerde satellietapparaat te wijzigen.

– UNICABLE INSTELLEN

USER BAND

Selecteer de gewenste **USER BAND 1 - 8**.

FREQUENTIEBAND

Voer via het virtuele toetsenbord de frequentieband in.

UNICABLE A / B

– UNICABLE A / B

Selecteer de satelliet voor het bijbehorende eenkabelsysteem.

ZENDER

Selecteer de gewenste zenders: **ALLE ZENDERS, GRATIS ZENDERS**

ZOEKMODUS (alleen in de aanbiederinstelling **STANDARD**)

Selecteer de gewenste zoekmodus **FREQUENTIESCAN** of **SNELL ZENDERS ZOEKEN**

LNB-FREQUENTIE

Selecteer de gewenste LNB-frequentie voor de geselecteerde satelliet.

TONE 22KHZ

Selecteer voor deze optie de instelling **UIT, BAND** of **POSITIE**.

JESS

– UNICABLE INSTELLEN

USER BAND

Selecteer de gewenste **USER BAND 1 - 8**.

FREQUENTIEBAND

Voer via het virtuele toetsenbord de frequentieband in.

– JESS A - H

JESS A - H

Selecteer de satelliet voor het bijbehorende eenkabelsysteem.

ZENDER

Selecteer de gewenste zenders: **ALLE ZENDERS, GRATIS ZENDERS**

ZOEKMODUS (alleen in de aanbiederinstelling **STANDARD**)

Selecteer de gewenste zoekmodus **FREQUENTIESCAN** of **SNELL ZENDERS ZOEKEN**

LNB-FREQUENTIE

Selecteer de gewenste LNB-frequentie voor de geselecteerde satelliet.

TONE 22KHZ

Selecteer voor deze optie de instelling **UIT, BAND** of **POSITIE**.

- ▶ Selecteer **START SCANNEN** en druk op **OK** om het zoeken te starten.
- ▶ Selecteer **STOPPEN** om de bewerking af te breken.
- ▶ Druk op **KLAAR** om de bewerking af te sluiten.
- ▶ Selecteer **OPNIEUW ZOEKEN** om opnieuw het zoeken van zenders te starten.

7.9. Informatie weergeven

- ▶ Druk op de toets ◀ of ▶ om het programma-informatiemenu over het actuele programma op te roepen.
- ▶ Vervolgens kunt u met de toetsen ◀ en ▶ en door het indrukken van de toets **OK** voor het actuele programma de programma-informatie ⓘ oproepen, ondertitel- en audiotalen ⌨ instellen, een timeshiftopname ⏮ starten of een opname ⏮ programmeren. Een opname kan ook worden geprogrammeerd via de programma-informatie.
- ▶ Voor de volgende uitzending kunt u eveneens de programma-informatie oproepen en hiervoor een herinneringstimer of een opnametimer programmeren. Meer informatie hierover vindt u in het hoofdstuk 'PVR-opname' op p.21.

8. Tv-menu

Als u de tv-ontvangst hebt ingesteld en zich in de tv-modus bevindt, kunt u met de toets  het tv-menu openen. Met de toetsen ◀ ▶ kunt u de opties selecteren. Met de toets **OK** opent u deze.



LET OP: Afhankelijk van de selectie van het land/de regio en de exploitant kan de weergave van de volgende tv-menu's verschillen.

8.1. Alle instellingen

Hiermee gaat u naar de instellingen van het apparaat. Meer informatie hierover vindt u in het hoofdstuk, 'Menu Instellingen' op p.26.

8.2. Gids

Hiermee opent u de EPG (elektronische programmagids). Het **GIDS** kunt u met de toets **EPG** ook direct openen. In de volgende weergave worden het actuele alsook het volgende programma van alle beschikbare zenders weergegeven.

- ▶ Met ▲ ▼ kunt u een zender selecteren en met ◀ ▶ kunt u door de programma's van de zender bladeren.
- ▶ Als u een programma selecteert en op **OK** drukt, verschijnt er programma-informatie bij het betreffende programma.



De weergegeven programma-informatie wordt ter beschikking gesteld door de omroep. Als er geen programma-informatie wordt weergegeven, betekent dit niet dat er iets mis is met uw tv-toestel.

- ▶ Via de programma-informatie kunt u opnames en herinneringen programmeren. Meer informatie hierover vindt u in het hoofdstuk, 'PVR-opname' op p.21.

De volgende functies zijn beschikbaar:

- Rode toets (**GEPLAND**): openen van geplande herinneringstimers.
- Groene toets (**PROGRAMMAKLEUR**): via deze functie kunt u drie kleuren aan telkens één genre toewijzen. De programma's worden daarna in het programmaoverzicht in kleur gemarkeerd.
- Blauwe toets (**24H+**): de gids van de volgende dag wordt geopend.
- Gele toets (**24H-**): hebt u voordien de gids van de volgende dag geopend, dan gaat u terug naar de actuele dag.
- Toets **P -/+**: Met deze toets kunt u in stappen van 5 door de programmalijst scrollen.

8.3. Zenders zoeken

hier kunt u via een virtueel toetsenbord naar zenders zoeken.

8.4. Ondertiteling

Activeer/deactiveer de gewenste ondertitels van de actuele zender. De instelmogelijkheden variëren afhankelijk van het actuele programma. Deze optie kan ook met de toets **SUBTITLE** worden geopend.

8.5. Audiotaal

Stel hier de gewenste audiotaal van de actuele zender in. De instelmogelijkheden variëren afhankelijk van het actuele programma.

8.6. Opnamelijst

Hier opent u de lijst van alle bestaande en geplande opnames.

Ga als volgt te werk om een opname te verwijderen:

- ▶ Selecteer de opname in kwestie en houd de knop **OK** ingedrukt om deze te markeren.
- ▶ Druk vervolgens op de knop 4. Bevestig de vraag met **WISSEN** om de opname te wissen.

8.7. Beeldmodus

Directe link naar **ALLE INSTELLINGEN > BEELD > BEELDMODUS**

8.8. Geluidsmodus

Directe link naar **ALLE INSTELLINGEN > GELUID > GELUIDSMODUS**

8.9. Audio-uitgang

Directe link naar **ALLE INSTELLINGEN > GELUID > AUDIO-UITGANG**

8.10. Karaokemodus

Directe link naar **ALLE INSTELLINGEN > VERBINDING > KARAOKEMODUS**

8.11. SlaapTimer

Directe link naar **ALLE INSTELLINGEN > SYSTEEM > TIMER-INSTELLINGEN > SLAAPTIMER**

8.12. Alleen audio

Hier kunt u het beeld uitschakelen als u het apparaat bijv. alleen als bluetoothspeaker wilt gebruiken.

8.13. Draadloos / Ethernet (afhankelijk van het type internetverbinding)

Directe link naar **ALLE INSTELLINGEN > VERBINDING > NETWERK > NETWERKCONFIGURATIE**

8.14. Bewerk

Hier kunt u de indeling van de snelinstellingen veranderen en extra directe links toevoegen. Markeer hiervoor de betreffende optie met **OK** en verplaats deze met de pijltoetsen ▲ ▼ ◀ ▶

De volgende opties zijn hier beschikbaar:

8.14.1. Zender bewerken

Hier kunt u zenderlijsten en favorietenlijsten beheren.

ANTENNE / KABEL / SATELLIET

BEWERK: Hier kunt u de actueel geselecteerde zenderlijst bewerken:

- **VERPLAATSEN:** Selecteer met de toetsen ▲ ▼ de gewenste zender die u opnieuw wilt sorteren en druk op de toets ◀. De zender verschijnt nu naast de zenderlijst. Met de toetsen ▲ ▼ kunt u nu een nieuwe plaats in de lijst selecteren. Druk nu op de toets ▶ om de zender op deze plaats in te voegen.



Deze optie is in de antenne- en kabelmodus alleen beschikbaar als bij het zoeken van zenders de LCN-functie werd gedeactiveerd.

- **VERWIJDEREN:** Selecteer met de toetsen ▲ ▼ de gewenste zender die u wilt wissen en druk op de toets ▶. Bevestig vervolgens de controlevraag met **OK**. Daarna wordt de zender uit de actuele zenderlijst gewist.
- **LIJST MET VERWIJDERDE ZENDERS** (rode toets): met de rode toets opent u de lijst van gewiste zenders. Om een zender te herstellen, selecteert u deze en drukt u op de toets ◀. De zender bevindt zich nu weer in de actuele zenderlijst. Druk opnieuw op de rode toets om daar weer terug naar te gaan.
- **FILTER:** Filteren van de weergegeven zenders op volgende criteria
 - **INHOUD:** Bepaal of alleen tv-zenders, alleen radiozenders of alle zenders moeten worden weergegeven.
 - **HD:** Bepaal of alleen sd-zenders, alleen hd-zenders of alle zenders moeten worden weergegeven.
 - **ZENDERVERGREDELING:** Bepaal of alleen geblokkeerde zenders, alleen vrije zenders of alle zenders moeten worden weergegeven.
 - **VERMORMD:** Bepaal of alleen vrije zenders, alleen gecodeerde zenders of alle zenders moeten worden weergegeven.
 - **SORTEREN:** Selecteer een numerieke of alfabetische sortering.
- **ZOEKEN** (blauwe toets): hier kunt u via een virtueel toetsenbord naar zenders zoeken.

FAV 1 - 4

BEWERK: hier kunt u de favorietenlijst bewerken:

- **ZENDERS TOEVOEGEN:** Gebruik deze optie om TV- en internetkanalen toe te voegen aan een favorietenlijst. Selecteer de gewenste zendertoetsen ▲ ▼ en markeer ze met de toets **OK**.
- **SORTEREN:** Selecteer met de toetsen ▲ ▼ de gewenste zender die u opnieuw wilt sorteren en druk op de toets ◀. De zender verschijnt nu naast de zenderlijst. Met de toetsen ▲ ▼ kunt u nu een nieuwe plaats in de lijst selecteren. Druk nu op de toets ▶ om de zender op deze plaats in te voegen.



Deze optie is in de kabelmodus alleen bij de aanbiederselectie **STANDAARD** en uitgeschakelde LCN-functie mogelijk. In de satellietmodus kunnen de zenders alleen bij de aanbiederselectie **STANDARD** worden gesorteerd.

- **VERWIJDEREN:** Selecteer met de toetsen ▲ ▼ de gewenste zender die u wilt wissen en druk op de toets ▶. Bevestig vervolgens de controlevraag met **OK**. Daarna wordt de zender uit de actuele zenderlijst gewist.
- **FILTER:** Filteren van de weergegeven zenders op volgende criteria
 - **INHOUD:** Bepaal of alleen tv-zenders, alleen radiozenders of alle zenders moeten worden weergegeven.
 - **HD:** Bepaal of alleen sd-zenders, alleen hd-zenders of alle zenders moeten worden weergegeven.
 - **ZENDERVERGREDELING:** Bepaal of alleen geblokkeerde zenders, alleen vrije zenders of alle zenders moeten worden weergegeven.
 - **VERMORMD:** Bepaal of alleen vrije zenders, alleen gecodeerde zenders of alle zenders moeten worden weergegeven.
 - **SORTEREN:** Selecteer een numerieke of alfabetische sortering.
- **ZOEKEN** (blauwe toets): hier kunt u via een virtueel toetsenbord naar zenders zoeken.

8.14.2. Teletekst

Teletekst is een gratis dienst die door de meeste televisiestations wordt uitgezonden en die actuele informatie biedt op het gebied van nieuws, weer, tv-programma's, aandelenkoersen, ondertiteling en andere onderwerpen. Het tv-toestel beschikt over veel handige functies voor het gebruik van teletekst en multipage-tekst, de opslag van subpagina's en snelle navigatie.

Teletekst kan ook met de toets **TEXT** worden geopend.



Sommige zenders bieden digitale en analoge teletekst aan. Om analoge teletekst te laten weergeven, moet de toets **TEXT** twee keer worden ingedrukt.

Zodra u teletekst hebt geopend, verschijnen rechts verschillende opties. Deze sluiten na een bepaalde tijd automatisch, maar kunnen met de toets **OK** weer worden geopend.

- **TELETEKST:** aanpassen van de teletekstweergave. Nadat u analoge teletekst hebt geopend, drukt u één keer op de toets **TEXT** of **OK** voor de transparante weergave, twee keer voor de kleine weergave met tv-preview of drie keer om de teletekst te sluiten.
- **INDEX:** selecteer de indexpagina die een lijst met de inhoud van teletekst bevat.
- **PAGINA OMHOOG:** in teletekst naar boven scrollen.
- **PAGINA OMLAAG:** in teletekst naar onderen scrollen.
- **VASTHOUDEN:** het actuele beeld van de teletekstweergave bevroren/stoppen.
- **ONTHULLEN:** geen functie
- **SUBPAGINA:** Sommige teletekstpagina's bevatten subpagina's. Onderaan op het scherm wordt dan bijvoorbeeld **1/3** weergegeven. De subpagina's worden met tussenpozen van circa een halve minuut na elkaar weergegeven. U kunt de subpagina's ook zelf openen door op de toetsen **◀ ▶** te drukken.
- **ANNULEREN:** sluiten van de teletekstweergave.
- **Gekleurde toetsen:** als teksten in kleur zijn weergegeven, kunt u deze content selecteren. Kies de betreffende kleur en druk op **OK**.
- **Cijfertoetsen:** Voer direct met de cijfertoetsen het nummer van de gewenste teletekstpagina in. Dit nummer bestaat altijd uit drie cijfers. De paginateller zoekt net zolang tot de gekozen pagina is gevonden.

8.14.3. PVR

Met deze optie kunt u een opname van het actuele programma starten. Meer informatie hierover vindt u in het hoofdstuk 'PVR-opname' op p.21.



Voor de opname van programma's moet u via een USB-aansluiting een USB-opslagmedium aansluiten (bijvoorbeeld een externe harde schijf).

8.14.4. Timeshift

Met deze optie kunt u het actuele programma stoppen en vervolgens uitgesteld verder bekijken. Terwijl het programma wordt gestopt, loopt op de achtergrond een tijdelijke opname die u dan naar wens kunt starten.



Voor de timeshiftopname van programma's moet u via een USB-aansluiting een USB-opslagmedium aansluiten (bijvoorbeeld een externe harde schijf).

- ▶ Selecteer deze optie en druk op de toets **OK** om de timeshiftopname te starten. Het tv-beeld pauzeert dan.
- ▶ Druk vervolgens op de toets **▶||** om de virtuele mediatoetsen te openen.

Met behulp van de mediatoetsen kunt u het opnemen en weergeven direct aansturen.

●	Hiermee start u een PVR-opname.
▶	Met deze toets start u de timeshiftopname. Vervolgens kunt u met dezelfde toets de timeshiftopname afspelen en het programma uitgesteld bekijken.
■	Beëindig de timeshiftweergave en keer naar de niet-uitgestelde tv-modus terug.
◀◀	Activeer met deze toets tijdens het afspelen het langzaam of snel terugspoelen met verschillende snelheden: x1/2, x1/4, x2, x4, x8, x16 .
▶▶	Activeer met deze toets tijdens het afspelen het langzaam of snel vooruitspoelen met verschillende snelheden: x1/2, x1/4, x2, x4, x8, x16 .



Als u de virtuele mediatoetsen met de toets **▶||** oproept, kunt u de timeshiftopname direct met de optie **|| ▶** starten.

8.14.5. Zenderlijst

De zenderlijst kunt u ook in de tv-modus met de toets **OK** of **CH.LIST** openen.



- ▶ Met de toetsen **▲ ▼** kunt u de weergegeven zenders selecteren en met de toets **OK** inschakelen.
- ▶ Als u op de toets **◀** drukt, kunt u de volgende instellingen aanpassen:
 - **FAV 1 - 4** : Openen van de favorietenlijsten 1 - 4.
 - **ANTENNE / KABEL / SATELLIET**: selecteren van de gewenste zenderlijst voor antenne-, kabel of satellietontvangst. Hier zijn geen VIDAA-internetzenders beschikbaar.
 - Daarnaast kunnen de zenderlijsten van de volgende categorieën worden weergegeven: **FILMS, ENTERTAINMENT, SPORT, NIEUWS, KINDEREN, MUZIEK**.

8.14.6. Info

Met deze optie kunt u het programma-informatiemenu voor het huidige programma openen.

8.14.7. Zenderfilter

Volgende filteropties zijn hier beschikbaar voor de huidige zenderlijst:

FILTER (gele toets): hier hebt u nog eens de mogelijkheid om de filteropties, zoals hierboven beschreven, te gebruiken.

8.14.8. HbbTV

Activeer/deactiveer hier de HbbTV-optie.

Met HbbTV (Hybrid Broadcast Broadband Television) is een inhoudelijke koppeling van tv- en internetinhoud mogelijk die gewoonlijk zichtbaar kan worden gemaakt met behulp van de rode toets op de afstandsbediening.

Met HbbTV zijn normale tv-kanalen, catch-up-tv, video-on-demand, EPG, interactieve reclame, personalisering, afstemming, games, social media en andere multimedia-toepassingen mogelijk.

HbbTV-toepassingen kunnen alleen worden geopend als de zender deze signalen uitzendt en het tv-toestel internetverbinding heeft. Zowel de omvang als de bediening zijn per programma en zender verschillend.

Of een zender HbbTV-toepassingen aanbiedt, wordt aangegeven met een korte melding op het scherm. De precieze vorm en positie zijn afhankelijk van de afzonderlijke toepassingen. Met de rode knop kunt u de betreffende pagina's openen en sluiten. Het navigeren door de toepassingen gebeurt met de gekleurde toetsen van de afstandsbediening, maar kan afhankelijk van zender en programma variëren. Let hiervoor op de meldingen binnen de toepassingen.

8.14.9. Gebruikershandleiding

Open hier de elektronische gebruiksaanwijzing. Er worden u talrijke beschrijvingen aangeboden die voor de tv-modus relevant zijn.



Om de actuele versie van de elektronische gebruiksaanwijzing te gebruiken, is internetverbinding nodig.

8.14.10. Beeldformaat

Directe link naar **ALLE INSTELLINGEN > BEELD > BEELDFORMAAT**

8.14.11. Digitale audio-uitgang

Directe link naar **ALLE INSTELLINGEN > GELUID > INSTELLINGEN VOOR AUDIO-UITVOER > DIGITALE AUDIO-UITGANG**

9. HDMI- en AV-menu

Als u HDMI of AV als bron hebt geselecteerd, zijn sommige opties met betrekking tot live tv niet beschikbaar.

Voor HDMI en AV is het volgende extra menu beschikbaar:

9.1. Gamemodus

(directe link naar **INSTELLINGEN > BEELD > SPELINSTELLINGEN > GAMEMODUS**)

Activeer/deactiveer de gamemodus: **AAN, UIT, AUTO**. Bij een geactiveerde gamemodus wordt de latentietijd verkort.

10. PVR-opname



Voor de opname van programma's moet u via een USB-aansluiting een USB-opslagmedium aansluiten (bijvoorbeeld een externe harde schijf).

U hebt de mogelijkheid om op verschillende manieren opnames en herinneringen voor programma's te programmeren.

- **Via de programma-informatie:** Druk in de tv-modus op de toets ◀ of ▶ om het programma-informatiemenu van de actueel gekozen zender op te roepen. Om voor het actuele programma een opname te programmeren, selecteert u het camerasympool en drukt u op **OK**. U kunt ook via de programma-informatie ⓘ de optie **PVR** oproepen. Voor het volgende programma kunt u ook nog een herinneringstimer programmeren.
- **Via het programmaoverzicht (EPG):** Druk in de tv-modus op de toets ⌂ en selecteer de optie **GIDS** of druk in de tv-modus op de toets **EPG** om het programmaoverzicht van alle zenders op te roepen. Selecteer een programma en druk op **OK**.
- **Via het tv-menu:** druk in de tv-modus op de toets ⌂ en selecteer de optie **PVR**. Op deze manier kunnen alleen opnames worden geprogrammeerd.
- **Via de mediatoets:** druk in de tv-modus op de toets ▶|| en selecteer met de toets ▲ het opnamesymbool ●. Op deze manier kunnen alleen opnames voor de actueel geselecteerde zender worden geprogrammeerd.

PVR

- ▶ Kies **PVR** en druk op **OK**. De volgende opties zijn beschikbaar:
 - **OPNAMEMODUS:** selecteer hier de gewenste opnamemodus.

Opnamemodus **TIJD:** hier kunt u volgende instellingen invoeren:

- **DATUM:** hier kunt u de datum van de opname handmatig invoeren.
- **STARTTIJD:** hier kunt u de starttijd van de opname handmatig invoeren.
- **EINDTIJD:** hier kunt u de eindtijd van de opname handmatig invoeren.



Start- en eindtijd van het betreffende programma zijn automatisch vooraf ingesteld en hoeven niet te worden aangepast.

- **HERHALEN:** selecteer hier een herhalingsmodus.
 - **EEN KEER:** de opname wordt eenmalig uitgevoerd.
 - **DAGELIJKS:** de opname wordt dagelijks op hetzelfde tijdstip uitgevoerd.
 - **MA TOT VR:** de opname wordt op de werkdagen van maandag tot vrijdag op hetzelfde tijdstip uitgevoerd.

- **ZAT. TOT ZON.:** de opname wordt elk weekend (zaterdag en zondag) op hetzelfde tijdstip uitgevoerd.
- **WEKELIJKS:** de opname wordt elke week op hetzelfde tijdstip uitgevoerd.

Opnamemodus **PROGRAMMA:** in deze opnamemodus kunt u geen handmatige tijdaanpassing uitvoeren. Start- en eindtijd richten zich naar de zenderinformatie. De optie **HERHALEN** staat ook hier ter beschikking.

- ▶ Selecteer tot slot **OPSLAAN** en druk op **OK** om de PVR-opname op te slaan. Als het geselecteerde programma al is begonnen, start de opname direct. Zodra een opname automatisch start, schakelt het apparaat naar de betreffende zender.

HERINNERING

Als het geselecteerde programma nog in de toekomst ligt, kunt u een herinnering programmeren. Dan verschijnt op de geprogrammeerde tijd een melding op het beeldscherm met de optie **BEKIJKEN**. Selecteer deze en druk op **OK** om direct naar het betreffende programma over te schakelen. Deze melding sluit na enkele seconden automatisch.

- ▶ Selecteer **HERINNERING** en druk op **OK**. De volgende opties zijn beschikbaar:
 - **STARTTIJD:** hier kunt u de starttijd van de herinnering handmatig invoeren.
 - **HERHALEN:** selecteer hier een herhalingsmodus.
 - **EEN KEER:** de opname wordt eenmalig uitgevoerd.
 - **DAGELIJKS:** de opname wordt dagelijks op hetzelfde tijdstip uitgevoerd.
 - **MA TOT VR:** de opname wordt op de werkdagen van maandag tot vrijdag op hetzelfde tijdstip uitgevoerd.
 - **ZAT. TOT ZON.:** de opname wordt elk weekend (zaterdag en zondag) op hetzelfde tijdstip uitgevoerd.
 - **WEKELIJKS:** de herinnering wordt elke week op hetzelfde tijdstip uitgevoerd.
- ▶ Selecteer tot slot **OPSLAAN** en druk op **OK** om de herinnering op te slaan.



Als u in de tv-modus met de toets ⌂ het tv-menu opent, vindt u daar alle bestaande en alle geplande opnames. Onder **OPNAMELIJST** kunt u de lijst van alle opnames en herinneringen oproepen.

10.1. Multimedia-aansluitingen gebruiken

! LET OP!

Gevaar voor beschadiging!

Een verkeerde bediening kan leiden tot schade aan de gebruikte apparaten.

- Lees vóór de aansluiting en in gebruikneming ook altijd de gebruiksaanwijzingen van de aan te sluiten apparaten. Zorg ervoor dat tijdens het aansluiten van de kabels alle apparaten uitgeschakeld zijn.

! LET OP!

Gevaar voor beschadiging!

Als stekkers en bussen niet op de juiste manier met elkaar worden verbonden, kunnen de contacten beschadigd raken.

- Let erop dat de stekkers en bussen precies in elkaar passen om beschadiging van de contacten te voorkomen. Door de plaatsing van de contacten passen veel stekkers maar op één manier in de bus.

10.1.1. AV

De overdracht van het AV-signaal (composite) loopt via drie tulpstekeraansluitingen. Eén hiervan (geel) geeft het videosignaal door en de twee andere (rood en wit) geven het stereo-audiosignaal door. Gebruik hiervoor een normale AV-kabel.

- ▶ Verbind de AV-uitgang van het afspeelapparaat met de AV-ingang van het tv-toestel.

10.1.2. HDMI

HDMI (High Definition Multimedia Interface) is een interface voor digitale beeld- en geluidsoverdracht. Dit is kwalitatief de beste manier van signaaloverdracht en vanaf versie 2.0 kan hiermee ook de ultra-hd-resolutie worden weergegeven. Gebruik hiervoor een normale HDMI-kabel:

- ▶ Sluit de gebruikte apparaten met een HDMI-kabel aan op de passende HDMI-aansluitingen.

10.1.3. HDMI ARC (Audio Return Channel)

Als u een tv-toestel wilt gebruiken als signaalontvanger EN als signaalbron (voor de overdracht van het geluidssignaal naar een audio-receiver), moet u de HDMI2-aansluiting met het audio-terugvoerkanaal (ARC - Audio Return Channel) gebruiken. De HDMI-aansluiting op het tv-toestel werkt dan in beide richtingen. Vanaf een videoapparaat kunnen er dan beeld- en geluidssignalen worden ontvangen, terwijl bovendien het geluidssignaal van het tv-toestel via het audioterugvoerkanaal naar de audioreceiver wordt verzonden.

- ▶ Sluit het videoapparaat (bijvoorbeeld een blu-rayspeler) via HDMI op de audioreceiver aan.
- ▶ Sluit de audioreceiver via HDMI/ARC op het tv-toestel aan.
- ▶ Zorg er hierbij voor dat het tv-toestel zo is ingesteld dat het luidsprekersignaal naar de externe versterker wordt gestuurd.

10.1.4. HDMI CEC (Consumer Electronics Control)

CEC is de afkorting van Consumer Electronics Control. Als u verschillende apparaten met elkaar verbindt via CEC-compatibele HDMI-aansluitingen, kunnen bepaalde functies van het volledige HDMI-netwerk worden bediend met één afstandsbediening (bijvoorbeeld stand-by- en opnamefuncties):

- ▶ Sluit alle apparaten met HDMI-kabels op CEC-compatibele HDMI-aansluitingen aan. Alle HDMI-aansluitingen van het tv-toestel zijn CEC-compatibel.
- ▶ Zorg er hierbij voor dat de CEC-functies voor alle aansluitingen zijn geactiveerd en dat alle apparaten op de juiste manier worden aangesloten.

10.1.5. USB

Via een USB-aansluiting kunt u opslagmedia zoals USB-sticks en externe harde schijven aansluiten en uitlezen. Gebruik hiervoor een passende USB-kabel. Gebruik een geschikte USB-kabel als deze bij het opslagmedium is meegeleverd (bijvoorbeeld bij harde schijven). Houd altijd rekening met het stroomverbruik van de USB-opslagmedia en gebruik hiervoor geschikte USB-aansluitingen.

- ▶ Sluit de apparaten met een passende USB-kabel op de passende USB-aansluitingen aan. Gebruik zo mogelijk geen USB-verlengsnoer, omdat dit afhankelijk van de spanning tot problemen kan leiden.

10.1.6. SPDIF

SPDIF (Sony-/Philips Digital Interface) is een interface voor de overdracht van digitale stereo- of meerkanaals audiosignalen tussen verschillende apparaten. Gewoonlijk wordt het digitale audiosignaal uitgevoerd via een coaxiale aansluiting (tulpstekker) of optische aansluiting. Het tv-toestel is uitgerust met een optische SPDIF-aansluiting. Gebruik hiervoor een normale optische SPDIF-kabel.

- ▶ Sluit de gebruikte apparaten met een passende SPDIF-kabel op de SPDIF-aansluitingen aan.

10.1.7. LAN

U kunt het tv-toestel via de LAN-aansluiting verbinden met het internet, zodat u via het toestel toegang hebt tot online inhoud (bijvoorbeeld streamingdiensten).

- ▶ Verbind de LAN-aansluiting van het tv-toestel met behulp van een netwerkkabel (ethernetkabel) met uw netwerk of de router.
- ▶ Zorg ervoor dat alle netwerkinstellingen van de apparaten in orde zijn.

10.1.8. Hoofdtelefoonuitgang (Headphones Out)

De hoofdtelefoonuitgang dient voor het aansluiten van een hoofdtelefoon met een stereo-mini-jackplug.

- ▶ Sluit de hoofdtelefoon met de stereo-mini-jackplug van het toestel aan.



GEVAAR VOOR GEHOORSCHADE!

Voorkom mogelijke gehoorschade door luisteren bij een hoog volume gedurende langere tijd te vermijden.

- Stel het volume in op het laagste niveau voordat u begint met afspelen.
- Start met afspelen en verhoog het volume tot het niveau dat u prettig vindt.

11. Bediening

11.1. Zender kiezen

Om een programma te selecteren, drukt u ofwel op een van de toetsen **CH-/+** op de afstandsbediening, gebruikt u de pijltoetsen **▲** en **▼** of selecteert u het programma via een van de cijfertoetsen direct.

Voor een getal dat uit twee of drie cijfers bestaat, moet u de cijfertoetsen in de juiste volgorde indrukken.

- ▶ Door op de toets **OK** op de afstandsbediening te drukken, kunt u de lijst met zenders openen. Selecteer daarna met de toetsen **▲** en **▼** de gewenste zender en druk op **OK** om de zender te activeren.

11.2. Geluidsinstellingen

- ▶ Met de volumetoetsen **VOL-/+** op de afstandsbediening verhoogt of verlaagt u het volume.
- ▶ U kunt het geluid helemaal uitschakelen en opnieuw inschakelen met de toets  (geluid uitschakelen).

11.3. Bron kiezen

- ▶ Met de toets  (**SOURCE**) kunt u de ingangen van de aangesloten apparaten selecteren.

TV CHANNELS	Tv-modus (antenne-, kabel- en satellietsignalen worden weergegeven)
AIRPLAY	Schermspiegelen van Apple-apparaten
USB (alleen beschikbaar wanneer een USB-apparaat is aangesloten)	USB-opslagmedium
HDMI1	HDMI-ingang 1 (kan worden gebruikt voor ARC)
HDMI2	HDMI-ingang 2
HDMI3	HDMI-ingang 3
AV	Audio-/video-ingang (AV)
SCHERM DELEN	Weergave van content van een ander extern apparaat (bijv. smartphone of tablet)
INHOUD DELEN	Netwerkdienst voor de gegevensuitwisseling tussen apparaten

- ▶ Selecteer met de pijltoetsen de gewenste bron en bevestig uw selectie met de toets **OK**.



Als de CEC-functie is geactiveerd, is het mogelijk dat de namen van de HDMI-bron door het externe apparaat worden gewijzigd. De afstandsbediening van het tv-toestel stuurt de aangesloten apparaten aan.

12. Multi Media Player

Als u een USB-gegevensdrager aansluit op het tv-toestel, kunt u foto's, muziek of video's afspelen.

- ▶ Druk op de toets  (**SOURCE**) en selecteer het USB-station als bron. Alle aangesloten USB-stations worden hier weergegeven. De Multi Media Player wordt nu geopend.

Informatie over USB-gebruik

- ▶ Het is mogelijk dat bepaalde soorten USB-apparaten (mp3-spelers) niet compatibel zijn met deze smart-tv.
- ▶ Sluit het USB-apparaat rechtstreeks aan.
- ▶ Gebruik geen aparte kabel, omdat er daardoor compatibiliteitsproblemen kunnen ontstaan.
- ▶ Koppel het USB-apparaat niet los terwijl er nog een bestand wordt afgespeeld of weergegeven.

LET OP!

Gevaar voor beschadiging!

Het snel en een paar keer na elkaar aansluiten en loskoppelen van USB-apparaten is schadelijk en kan fysieke schade aan het USB-apparaat en de smart-tv tot gevolg hebben.

- Let er vooral op dat u het USB-apparaat niet meerdere keren achter elkaar aansluit en weer loskoppelt.

Alle mappen en afspeelbare gegevens worden in de Multi Media Player weergegeven. Met de pijltoetsen **◀ ▶ ▲ ▼** kunt u in de mediaspeler navigeren. Mediabestanden kunnen worden geopend met de toets **OK**.

12.1. Hoofdmenu van de mediaspeler

U komt in het hoofdmenu nadat u zoals hierboven beschreven via USB toegang hebt gekregen tot de mediaspeler. U kunt hier via een tekstzoekopdracht direct naar bestanden zoeken, de weergave wijzigen (**ROOSTER** of **LIJST**) en de rangschikking veranderen (alfabetisch (**NAAM**), op laatst gewijzigde gegevens (**DATUM GEWIJZIGD**) of op bestandsgrootte (**GROOTTE**)) zoeken. Daarnaast beschikt u over de volgende keuzemogelijkheden:

- **ALLE MEDIA** - alle mediabestanden worden weergegeven
- **FOTO** - er worden alleen fotobestanden weergegeven
- **VIDEO** - er worden alleen videobestanden weergegeven
- **MUZIEK** - er worden alleen muziekbestanden weergegeven
- **OPGENOMEN** - er worden alleen via de PVR-functie opgenomen bestanden weergegeven

- Navigeer vervolgens door de map en zoek de gewenste mediabestanden. De volgende toetsfuncties zijn beschikbaar:

Pijltoetsen ◀ ▶ ▲ ▼	Door de mappenstructuur navigeren.
OK	De map selecteren en de bestanden starten.
EXIT	De mediaspeler verlaten.
☰	Weergavelijsten opstellen.

12.1.1. Video

Selecteer een video en druk op de toets **OK** om die te starten. Door opnieuw op **OK** te drukken, wordt de weergave onderbroken en door het nogmaals indrukken weer voortgezet. Met de pijltoetsen ◀ ▶ van de afstandsbediening kan tijdens het afspelen in stappen van 10 seconden vooruit- en teruggespoeld worden. Volgende functies kunnen met de afstandsbedieningstoets ▶|| opgeroepen en voor de videoweergave worden gebruikt:

	Afspelen van de geselecteerde video onderbreken. Druk daarvoor op de toets OK .
▶	Afspelen van geselecteerde video starten. Druk hiervoor op de toets ▲.
◀◀	Snel terugspoelen (x2, x4, x8, x16). Druk hiervoor op de toets ◀.
▶▶	Snel vooruitspoelen (x2, x4, x8, x16). Druk hiervoor op de toets ▶.
■	Afspelen stoppen. Druk hiervoor op de toets ▼.

Volgende functies worden opgeroepen als u tijdens de weergave de afstandsbedieningstoets ▼ of **OK** indrukt:

◀	Kies met de pijltoetsen deze optie en druk op OK . U gaat hierna naar de vorige video.
▶	Afspelen van geselecteerde video's starten/onderbreken. Druk daarvoor op de toets OK .
▶	Kies met de pijltoetsen deze optie en druk op OK . U gaat hierna naar de volgende video.
...	Oproepen van het menu ☰.
▼	Afspeellijst openen

Als u tijdens de weergave de optie ☰ naast de mediatoetsen selecteert, verschijnen volgende opties:

- **ZOOMMODUS**: selecteer de gewenste zoommodus
- **DRAAIEN** (niet bij alle videoformaten beschikbaar): draait de geselecteerde video 90 graden naar keuze links- of rechtsom
- **HERHAALMODUS**: stel een herhaling van de video's in
- **AFSPEELSNELHEID**: hier kunt u de afspeelsnelheid verhogen
- **INFORMATIE**: geeft informatie over het weergegeven videobestand weer
- **AFSPEELLIJST**: geeft de afspeellijst van de video's weer

12.1.2. Foto

De volgende functies kunnen voor de fotoweergave worden gebruikt:

Pijltoets ◀	Vorige foto
Pijltoets ▶	Volgende foto
Pijltoets ▲	Oproepen van extra functies, zoals met de toets OK (zie onderaan)
Pijltoets ▼	Oproepen van extra functies, zoals met de toets OK (zie onderaan)

Druk tijdens de weergave op **OK** om volgende opties te openen:





- **ZOOM**: vergroot/verkleint de weergegeven foto
- **DRAAIEN**: draait de geselecteerde foto 90 graden naar keuze links- of rechtsom
- **DIASHOW**: start/stop de diashow
- **ACHTERGRONDMUZIEK**: selecteer uit uw bestanden een of meerdere muziekbestanden die als achtergrondmuziek worden gebruikt. Kies daarnaast een herhalingsmodus.

Als u tijdens de weergave de optie ☰ naast de mediatoetsen selecteert, verschijnen volgende opties:

- **ZOOMMODUS**: selecteer de gewenste zoommodus
- **HERHAALMODUS**: stel een herhaling van de foto's in.
- **INTERVAL**: bepaal de weergaveduur van een foto tijdens de diashow.
- **ANIMATIE**: selecteer het type overlapping tijdens de diashow
- **INFORMATIE**: geeft informatie over het weergegeven fotobestand weer.
- **AFSPEELLIJST**: geeft de afspeellijst van de foto's weer.

12.1.3. Muziek



De volgende functies kunnen voor het afspelen van muziek worden gebruikt:









	Kies met de pijltoetsen deze optie en druk op OK . U gaat hierna naar het vorige muzieknummer.
	Afspelen van het geselecteerde muzieknummer starten/onderbreken.
	Kies met de pijltoetsen deze optie en druk op OK . U gaat hierna naar het volgende muzieknummer.
HERHAAL-MODUS	Stel een herhaling van de muzieknummers in en druk op OK : ALLES HERHALEN, HUIDIG BESTAND HERHALEN, WILLEKEURIGE GENERATOR, GEEN HERHALEN
...	Oproepen van het menu  .

Als u tijdens de weergave de optie  naast de mediatoetsen selecteert, verschijnen volgende opties:







- **INFORMATIE**: geeft informatie over het weergegeven muziekbestand weer.
- **AFSPEELLIJST**: geeft de afspeellijst van de muzieknummers weer.

12.1.4. Opgenomen

Selecteer een PVR-opname en druk op de toets **OK** om die te starten. Met de pijltoetsen   van de afstandsbediening kan tijdens het afspelen in stappen van 10 seconden vooruit- en teruggespoeld worden. De volgende functies kunnen met de toets  op de afstandsbediening worden geopend en voor de videoweergave worden gebruikt:

	Afspelen van geselecteerde PVR-video onderbreken. Druk daarvoor op de toets OK .
	Afspelen van de geselecteerde PVR-video starten. Druk hiervoor op de toets  .
	Snel teruggespoelen (x2, x4, x8, x16). Druk hiervoor op de toets  .
	Snel vooruitspoelen (x2, x4, x8, x16). Druk hiervoor op de toets  .
	Afspelen stoppen. Druk hiervoor op de toets  .

De volgende functies kunnen tijdens het afspelen met de toets  op de afstandsbediening of met **OK** worden geopend en voor de videoweergave worden gebruikt:

	Afspelen van de geselecteerde PVR-video onderbreken/starten. Druk daarvoor op de toets OK .
	Snel teruggespoelen (x2, x4, x8, x16). Selecteer deze optie met de toetsen   en druk op OK .
	Snel vooruitspoelen (x2, x4, x8, x16). Selecteer deze optie met de toetsen   en druk op OK .

	Selecteer met de toetsen   deze optie en druk op OK . U gaat hierna naar de vorige PVR-video.
	Selecteer met de toetsen   deze optie en druk op OK . U gaat hierna naar de volgende PVR-video.
...	Oproepen van het menu  .

Als u tijdens de weergave de optie  naast de mediatoetsen selecteert, verschijnen volgende opties:

- **AUDIOTAAL**: selecteer de gewenste audiotaal.
- **ONDERTITELING**: activeer de gewenste ondertitels.
- **ZOOMMODUS**: selecteer de gewenste zoommodus
- **HERHAALMODUS**: stel een herhaling van de PVR-video in
- **STARTPOSITIE VOOR DE WEERGAVE**: voer hier een startpositie in van waar de PVR-video moet starten
- **INFORMATIE**: geeft informatie over het weergegeven PVR-videobestand weer
- **AFSPEELLIJST**: geeft de afspeellijst van de PVR-video's weer

12.2. Scherm delen

Met de geïntegreerde Cast-technologie kunt u de inhoud van uw mobiele apparaat direct overdragen naar het tv-toestel. Wanneer uw mobiele apparaat beschikt over de functie Cast, kunt u via wifi het scherm van uw mobiele apparaat weergeven op uw tv-toestel.

- ▶ Selecteer de optie voor de beeldschermweergave (bijvoorbeeld Smart View) op uw mobiel toestel. Beschikbare apparaten in de omgeving worden herkend en weergegeven.
- ▶ Selecteer uw tv-toestel in de lijst en tik erop om verbinding te maken. Het beeldscherm van uw mobiele apparaat wordt daarna op het tv-toestel weergegeven.
- ▶ U kunt de netwerknaam van uw tv-toestel via het menu **INSTELLINGEN > VERBINDING > TV-NAAM** oproepen. U kunt hier ook de naam van het apparaat wijzigen.



Cast werkt op Android en iOS. Zorg ervoor dat uw mobiele apparaat verbonden is met hetzelfde netwerk als het tv-toestel. De menuopties en aanduidingen voor de functie Cast kunnen op uw mobiele apparaat afwijken, afhankelijk van het merk. Informatie over de functie Cast vindt u in de handleiding van uw mobiele apparaat.

13. Menu Home





Om de functies van uw VIDAA-televisie te kunnen gebruiken, moet uw tv-toestel verbonden zijn met het internet. Sluit het tv-toestel via een thuisnetwerk aan op het internet. U kunt uw tv-toestel verbinden via wifi of een LAN. Meer informatie over de internetverbinding vindt u in het hoofdstuk **Eerste keer inschakelen van het apparaat** of in de menubeschrijving **VERBINDING > NETWERK**.

- ▶ Om het Home-menu tijdens het gebruik te openen, drukt u op de toets  (Home) op de afstandsbediening.

In het Home-menu worden alle voorgeïnstalleerde apps en de door u geïnstalleerde toepassingen weergegeven en deze kunnen van hieruit worden gestart.



Afhankelijk van de configuratie van uw televisie en het land dat u hebt geselecteerd bij de eerste configuratie, kan het menu Home verschillende inhoud hebben.

- ▶ Om een app te starten, selecteert u deze met de pijltoetsen     en drukt u op **OK**.

















Op de linkerkant van het beeldscherm worden volgende opties weergegeven:

- **Account:** hier kunt u zich via een bestaande VIDAA-account aanmelden of een nieuwe account aanmaken.
- **Zoeken:** met het vergrootglas kunt u via een virtueel toetsenbord een zoekterm invoeren.
- **Kinderen:** hier kunt u kindvriendelijke content oproepen.
- **Spel:** Je kunt deze optie gebruiken om game-apps op te roepen.
- **Meldingen:** hier kunt u berichten bekijken en bewerken.
- **Live TV:** Via deze optie komt u in de Life TV-modus terecht.
- **Instellingen:** via deze optie opent u het menu **INSTELLINGEN**.

U kunt de ingangsbron ook selecteren met de ingangskeuzeoptie .

13.1. Menu Instellingen

13.1.1. Door het menu navigeren

- ▶ Selecteer in het Home-menu met de pijltoetsen     de optie **INSTELLINGEN** of druk tijdens de tv-modus op de toets  en selecteer **ALLE INSTELLINGEN**. Druk vervolgens op **OK**.
- ▶ Met de pijltoetsen   selecteert u het hoofdmenu.
- ▶ Met de pijltoetsen   selecteert u de submenu's van het hoofdmenu.
- ▶ Druk op de toets **OK** om de gekozen optie in het submenu te openen.
- ▶ Met de pijltoetsen   kiest u de opties uit een menu.
- ▶ Met de toets  gaat u steeds één stap in het betreffende menu terug en kunt u weer naar het hoofdmenu gaan.
- ▶ Met de pijltoetsen     stelt u een gewenste waarde in of maakt u een andere keuze.
- ▶ Met de toets **EXIT** verlaat u het menu.

Houd er rekening mee dat het menu afhankelijk van de voorinstelling automatisch wordt gesloten als er gedurende een bepaalde tijd niet op een toets wordt gedrukt.



Door mogelijke technische wijzigingen kunnen de hier beschreven menu's afwijken van de menu's op uw scherm. Afhankelijk van de bron die u hebt geselecteerd, zijn mogelijk niet alle menu's beschikbaar.

13.1.2. Menu Beeld



BEELDMODUS

Beeldmodus selecteren: **STANDAARD, VERBETERD (ACR), CINEMA, ENERGIEBESPAREND, DYNAMISCH, SPORT**

BEELDMODUSINSTELLINGEN

- **BEELDINSTELLINGEN TOEPASSEN**
Beslis hier of de instellingen alleen op de actueel geselecteerde of op alle ingangsbronnen moeten worden toegepast.
- **ACHTERGRONDVERLICHTING**
Achtergrondverlichting verminderen of verhogen (schaal 0-100)
- **HELDERHEID**
Helderheid verminderen of verhogen (schaal 0-100)
- **CONTRAST**
Contrast verminderen of verhogen (schaal 0-100)
- **KLEURVERZADIGING**
Kleursterkte verminderen of vergroten (schaal 0-100)
- **SCHERPTE**
Scherpheid verminderen of vergroten (schaal 0-100)
- **GEAVANCEERDE INSTELLINGEN**

DYNAMISCHE ACHTERGRONDVERLICHTING INSTELLING	Selecteer een waarde voor de achtergrondverlichting: UIT, LAAG, HOOG.
ADAPTIEF CONTRAST	Met deze functie wordt de verlichting aangepast aan het videomateriaal voor een betere waarneming van zwart en wit. Kies uit UIT, LAAG, MEDIUM en HOOG.

HDMI DYNAMISCH BE-REIK (alleen bij HDMI)	Instellen van het dynamisch bereik van het HDMI-signaal: AUTO, LIMIET, VOLLEDIG
GAMMA-CORRECTIE	Selecteer hier de gewenste gamma-instelling voor uw kamer: 1.8 / 2.0 / 2.2 / 2.4 / 2.6 / BT.1886

KLEUR

KLEURTEMPERATUUR	Kleurtoon selecteren: WARM1, WARM2, STANDAARD, KOEL. U kunt rode, groene en blauwe tinten ook afzonderlijk instellen.
KLEURINSTELLER	Met deze optie kunt u fijnafstelling van de kleur uitvoeren. Die moet geactiveerd zijn om veranderingen aan de opties KLEUR, TINT, VERZADIGING en HELDERHEID te kunnen uitvoeren. Met DE INSTELLING VAN DE KLEURINSTELLER HERSTELLEN kunt u de instellingen weer terugzetten.
WITBALANS	Met deze functie kalibreert u de kleurtemperatuur in gedetailleerde grijs tinten. Hierdoor verbetert de gelijkmatigheid van grijs tinten. Deze functie maakt de bewerking van de offset en de versterking van rode, groene en blauwe componenten mogelijk.
LAAG BLAUW LICHT	Activeer/deactiveer de reductie van de blauwe aandelen van het licht.

HELDERHEID

RUISREDUCTIE	Met deze functie kunt u de ruis in het beeld verminderen en de beeldkwaliteit bij een zwak analogo signaal verbeteren. Kies uit UIT, LAAG, MEDIUM en HOOG..
---------------------	---

DIGITALE RUISREDUCTIE	Met de digitale ruisonderdrukking wordt beeldruis in videogegevens met compressie verwijderd voor een hogere beeldkwaliteit. Kies uit UIT, LAAG, MEDIUM en HOOG ..
------------------------------	--

OVERSCAN (niet beschikbaar voor HDMI)
Activeer/deactiveer het automatisch aanpassen van het beeldformaat aan hetingangssignaal.

– **HUIDIGE MODUS RESETTEN**

Hier kunt u de beeldinstellingen naar de fabrieksinstelling terugzetten.

SPELINSTELLINGEN

– **GAMEMODUS** (alleen beschikbaar bij HDMI en AV)

Activeer/deactiveer de gamemodus: **EIN, UIT**. Bij een geactiveerde gamemodus wordt de latentietijd verkort.

INSTELLINGEN VOOR SLIMME MODUS

– **AI-BEELDOPTIMALISATIE**

Dynamische beeldoptimalisatie activeren/deactiveren

BEELDFORMAAT

Stel hier het beeldformaat in: **AUTO, 16:9, 4:3, 21:9** (alleen HDMI), **FILM ZOOM, PUNT VOOR PUNT** (alleen HDMI: komt overeen met de 1:1-weergave)

13.1.3. Menu Geluid

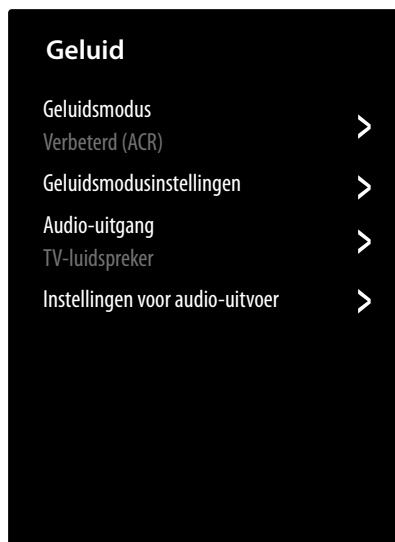

GELUIDSMODUS

Selecteer hier de gewenste modus: **STANDAARD, VERBETERD (ACR), THEATER, MUZIEK, SPRAAK, LATE NIGHT, SPORT**. Deze optie is niet beschikbaar als u een hoofdtelefoon aansluit.

GELUIDSMODUSINSTELLINGEN

– **AUDIO-INSTELLINGEN TOEPASSEN**

Beslis hier of de instellingen alleen op de actueel geselecteerde of op alle ingangsbronnen moeten worden toegepast. Deze optie is niet beschikbaar als u een hoofdtelefoon aansluit.

– **EQUALIZER**

Hier kunt u afzonderlijke geluidsinstellingen selecteren in het frequentiebereik van **100 HZ, 250 HZ, 600 HZ, 1 KHZ, 2.5 KHZ, 6 KHZ** en **10 KHZ**. Daarnaast kunt u de instellingen naar de fabrieksinstelling terugzetten. Deze optie is niet beschikbaar als u een hoofdtelefoon aansluit.

– **WANDMONTAGE**

Activeer/deactiveer de Wall Mount Setup-optie voor de verbeterde geluidswaergave bij apparaten die aan de wand zijn gemonteerd. Deze optie is niet beschikbaar als u een hoofdtelefoon aansluit.

– **AUTOMATISCHE VOLUMEREGELING**

Met deze functie stelt u het geluid zo in dat alle zenders hetzelfde uitgangsniveau hebben. Wanneer deze functie is gedeactiveerd, hoort u het originele volume. Wanneer deze functie is geactiveerd, hoort u een gelijkmatig volume. Deze optie is niet beschikbaar als u een hoofdtelefoon aansluit.

– **HUIDIGE MODUS RESETTEN**

Hier kunt u de beeldinstellingen naar de fabrieksinstelling terugzetten.

AUDIO-UITGANG

Kies de gewenste audio-uitgang: **TV-LUIDSPREKER, ARC, SPDIF**

INSTELLINGEN VOOR AUDIO-UITVOER

– **BALANS**

Stel de balans in tussen de linker- en rechterluidspreker (schaal -50 en +50). Deze optie is alleen bij geactiveerde tv-luidsprekers beschikbaar.

– **BEELD-GELUIDSSYNCHRONISATIE**

Gebruik deze optie om timeshift tussen het geluids- en beeldsignaal te compenseren. Deze optie is alleen bij geactiveerde tv-luidsprekers beschikbaar.

– **DIGITALE AUDIO-UITGANG**

(alleen beschikbaar bij ARC en SPDIF)

Stel hier het audiotype in voor de digitale uitgang.

– **DIGITALE AUDIOVERTRAGING**

(alleen beschikbaar bij ARC en SPDIF)

Stel hier de vertraging van de digitale uitvoer in.

– **HDMI-EARC**

(alleen beschikbaar bij geactiveerde ARC-functie)

Activeer/deactiveer de eARC-functie.

– **DIALOOGVERBETERING**

Activeer/deactiveer de optie voor de geoptimaliseerde spraakverstaanbaarheid.

13.1.4. Menu Verbinding

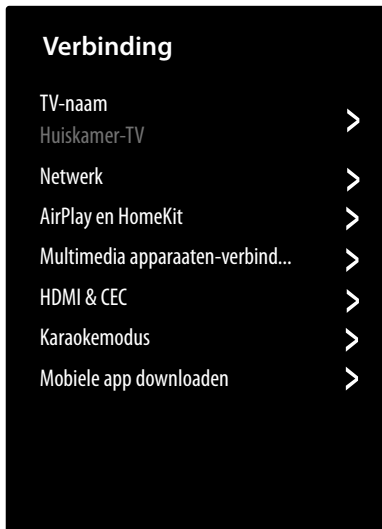

TV-NAAM

Hier kunt u de naam van het tv-toestel wijzigen.

NETWERK

– NETWERKCONFIGURATIE

VERBINDINGSTYPE

Kies met ◀ ▶ het netwerktype **DRAADLOS**, **ETHERNET** of **UIT**.

ETHERNET: in de ethernetmodus wordt de wifi-internetverbinding automatisch tot stand gebracht. Onder **IP-INSTELLINGEN** kunt u de instelling **DHCP** of **HANDMATIG** selecteren. Als u **HANDMATIG** hebt geselecteerd, dan kunt u de gegevens voor **IP-ADRES**, **NETMASKER**, **GATEWAY**, **DNS SERVER 1** en **DNS SERVER 2** handmatig met behulp van de pijltoetsen ◀ ▶ ▲ ▼ en de cijfertoetsen invoeren. U kunt ook op **OK** drukken en vervolgens via een virtueel toetsenbord de waarden invoeren.

DRAADLOS: in de wifimodus verschijnt een overzicht van alle beschikbare netwerken. Maak een keuze met de toetsen ▲ ▼ en bevestig met de toets **OK**. Als er voor een netwerk een wachtwoord nodig is, verschijnt er vervolgens een virtueel toetsenbord waarmee u dit met behulp van de pijltjestoetsen ◀ ▶ ▲ ▼ en de toets **OK** kunt invoeren. Na het invoeren van het wachtwoord kiest u op het toetsenbord **OK** en bevestigt u met de toets **OK**.

De volgende opties zijn beschikbaar:

VERNIEUWEN

Er wordt opnieuw naar beschikbare wifinetwerken gezocht.

GEAVANCEERDE INSTELLINGEN

PINCODE: routerverbinding aan de hand van een gegenereerde pincode. Voor de verbinding voert u de opgegeven code in uw router in.

PBC: WPS-snelverbinding via wifi. Houd de WPS-toets op uw router ingedrukt en bevestig met de toets **OK**. Vervolgens wordt de WPS-verbinding tot stand gebracht.

IP-INSTELLINGEN: Selecteer hier de instelling **DHCP** of **HANDMATIG**. Hier kunt u dezelfde instellingen invoeren als in de ethernet-**IP-INSTELLINGEN**.

TOEVOEGEN

Druk op **OK** en voer hier het SSID-adres via een virtueel toetsenbord handmatig in. Selecteer vervolgens onder **BEVEILIGING** de gewenste instellingen en selecteer **VERBINDEN** om de wifinetwerkverbinding tot stand te brengen.

– INTERNETVERBINDING

Gebruik deze optie om de internetverbinding te testen en netwerk informatie te openen.

– CAST WEKKEN

De Wake On Cast-functie activeren/deactiveren. Als deze functie is geactiveerd, schakelt het tv-toestel automatisch uit de stand-bymodus in zodra een ander apparaat inhoud naar het toestel probeert over te dragen (Cast-functie).

– INSCHAKELEN VA DRAADLOS NETWERK

Activeren/deactiveren van de Wake On WLAN-functie (WoWLAN). Dit maakt het inschakelen van de smart-tv via een ander apparaat mogelijk. Hiervoor moeten beide apparaten via wifi met hetzelfde netwerk verbonden zijn. Het toestel voor afstandsbesturing moet eenmalig worden verbonden met het ingeschakelde tv-toestel. De besturing functioneert vervolgens alleen als het tv-toestel zich in de stand-bymodus bevindt.

– INSCHAKELEN VIA LAN

Activeren/deactiveren van de Wake On LAN-functie (WoL). De functie is dezelfde als de Wake On WLAN-optie.

AIRPLAY EN HOMEKIT

– AIRPLAY

Met de Apple AirPlay-technologie kunt u inhoud zoals films of series van een Apple-apparaat (iPhone, iPad enz.) naar de tv streamen of het scherm van deze apparaten spiegelen.

AIRPLAY

Activeer/deactiveer hier de AirPlay-functie.

VRAAG OM CODE

Gebruik deze functie om een QR-code op te vragen om uw Apple-apparaat met het tv-toestel te verbinden. Scan vervolgens de QR-code met het betreffende Apple-apparaat om de verbinding tot stand te brengen. Bepaal of dit alleen geldt voor de eerste verbinding of bij elke nieuwe verbinding. Desgewenst kunt u in plaats daarvan ook een wachtwoord instellen.

ONDERTITELINGEN BIJSCHRIFTEN

Voer hier instellingen in voor de weergave van ondertitels:

BIF-SCHRIFTEN SPRAAK/ GELUIDEN EN O.D.S.	Activeer/deactiveer hier de uitgebreide ondertiteling voor slechthorenden.
TEKST	Bepaal het lettertype, de lettergrootte en de letterkleur van de ondertitels
ACHTERGROND	Bepaal de kleur en de ondoorzichtigheid van de achtergrond van de ondertiteling.
GEAVANCEERD	Bepaal de ondoorzichtigheid, randstijl en markering van de ondertiteltekst.



U kunt ook de instellingen van de gestreamde inhoud voor elk van deze opties selecteren, zodat ze dienovereenkomstig worden toegepast (**VIDEO-VOORRANG**).

OVER AIRPLAY

Hier vindt u informatie over de AirPlay-versie, app-versie, app-engine en streaming engine. U vindt ook de volgende opties:

AIRPLAY LOGGEN	Als deze functie geactiveerd is, worden gebruikersgegevens doorgestuurd naar Apple om producten en diensten te verbeteren.
ANALYSE	De resultaten van de AirPlay-protocollen staan hier vermeld.
COLOFON	Hier vindt u uitleg over gebruiksvoorwaarden, reproductie, distributie, enz.

– HERSTEL

HERSTEL GEKOPPELDE APPARATEN

Gekoppelde apparaten kunnen met deze functie ontkoppeld worden.

– HOMEKIT

Met de Apple HomeKit-technologie kunt u het tv-toestel bedienen via een Apple apparaat (iPhone, iPad, enz.) met behulp van bijvoorbeeld de Home-app of Siri.

CONFIGUREER

Selecteer deze optie en scan de weergegeven QR-code met uw Apple-apparaat om het tv-toestel ermee te koppelen en in een thuisnetwerk te integreren.

MULTIMEDIA APPARATEN-VERBINDING

Beheer hier de verbindingen met andere mobiele eindapparaten, zoals smartphones en computers.

– INHOUD DELEN

Activeer deze optie om bijvoorbeeld video's of andere content van een extern apparaat op uw tv-toestel te kunnen weergeven.

HDMI & CEC

– CEC-BESTURING

Activeer/deactiveer de CEC-besturing.

– AUTOMATISCH UITSCHAKELEN VAN HET APPARAAT

Activeer/deactiveer deze optie om alle via CEC gekoppelde apparaten samen met het tv-toestel uit te schakelen.

– APPARAAT AUTOMATISCH INSCHAKELEN

Activeer/deactiveer deze optie om alle via CEC gekoppelde apparaten samen met het tv-toestel in te schakelen.

– TV AUTOMATISCH INSCHAKELEN

Activeer/deactiveer deze optie als het tv-toestel bij het inschakelen van een via CEC gekoppeld apparaat eveneens moet worden ingeschakeld.

– CEC-APPARATENLIJSTEN

CEC-compatibele apparaten die via een HDMI-aansluiting verbonden zijn met het tv-toestel, worden hier vermeld.

KARAOKEMODUS

De karaokemodus werkt samen met YouTube, Spotify en Apple Music.

– KARAOKEMODUS

Activeer/deactiveer de karaokemodus.

– MICROFOONAPPARAAT

Selecteer de microfoonaansluiting (**AV-MICROFOON** of **USB-MICROFOON**). Gebruik indien mogelijk een USB-microfoon om incompatibiliteit met AV-microfoons te vermijden. Als u de AV-aansluiting gebruikt, gebruik dan een geschikte microfoonadapter en sluit deze aan op de geluids-aansluitingen (rood/wit) van de AV-adapter.

– MICROFOONVOLUME

Stel hier het microfoonvolume in.

MOBIELE APP DOWNLOADEN

Met deze optie kunt u de mobiele app op uw mobiel apparaat installeren om het tv-toestel hiermee te bedienen. Scan hiervoor de QR-code.

13.1.5. Menu Zender



AUTOMATISCH SCANNEN

Hier kunt u opnieuw naar zenders zoeken. De werkwijze is dezelfde als beschreven in hoofdstuk „Tv-ontvangst instellen“ op p. 14.

ZENDER BEWERKEN

In het zenderbeheer vindt u verschillende opties voor het bewerken van zenderlijsten.

- **ANTENNE / KABEL / SATELLIET**
Hier kunt u de actueel geselecteerde zenderlijst bewerken.
- **PUBLIC VALUE**
Hier kunt u de voorgedefinieerde zenderlijst bewerken, die wordt aangemaakt op basis van uw eerder ingevoerde postcode.
- **FAV 1 - 4**
Hier hebt u de mogelijkheid om vier verschillende favorietenlijsten op te stellen. Kies hiervoor de gewenste lijst en druk op **OK**. Met de functie **ZENDERS TOEVOEGEN** kunt u nu uit de actuele zenderlijst de gewenste zenders aan de betreffende favorietenlijst toevoegen. Een filter- en zoekfunctie (gele toets **FILTER** / blauwe toets **ZOEKEN**) vergemakkelijkt voor u het zoeken naar de zenders.
- **EXPORTEREN NAAR USB**
Kies deze optie en druk op **OK** als u de actuele zenderlijst extern op een USB-station wilt opslaan om deze bijvoorbeeld op een ander apparaat te laden.



De zenderlijst kan alleen worden overgedragen naar andere VIDAA-tv-toestellen.

- **IMPORTEREN VANAF USB**
Kies deze optie en druk op **OK** als u een zenderlijst van een extern USB-station op het tv-toestel wilt laden.

OPNEMEN & TIJDVERSCHUIVING

Bij de volgende opties kunt u instellingen voor PVR- en timeshiftopnames wijzigen.

- **INSTALLATIE**
Selecteer uit de apparaatlijst het gewenste USB-station dat voor de PVR- of timeshiftopname moet worden gebruikt.
- **BEGIN VOORAF**
Bepaal hoeveel minuten een opname vroeger moet beginnen om eventuele afwijkingen van het tijdschema te compenseren.
- **EINDE UITSTELLEN**
Bepaal hoeveel minuten een opname later moet worden beëindigd om eventuele afwijkingen van het tijdschema te compenseren.
- **PERMANENTE TIMESHIFT**
Activeer deze functie als het actuele programma automatisch op de achtergrond moet worden opgenomen. Sluit hiervoor een geschikt extern opnamemedium aan.
- **DE HARDE SCHIJF FORMATTEREN**
Met deze functie kunt u aangesloten opname-media formatteren.



Houd er rekening mee dat door het formatteren alle op het geheugenmedium aanwezige gegevens worden gewist.

HBBTV

De functie HbbTV activeren/deactiveren

GEAVANCEERDE INSTELLINGEN

- **HANDMATIG SCANNEN**
Deze optie wordt gebruikt voor de directe invoer van zender- en satelliettranspondergegevens.
- **DTV HANDMATIG ZENDERS ZOEKEN**
Voer hier alle nodige gegevens voor het zoeken naar digitale zenders van het betreffende ontvangsttype in.
- **ATV HANDMATIG ZENDERS ZOEKEN**
Voer hier alle nodige gegevens voor het zoeken naar analoge zenders in.
- **ZENDERLIJST AUTOMATISCH BIJWERKEN**
Activeer deze functie als de zenderlijst automatisch moet worden geactualiseerd zodra de contentaanbieder wijzigingen aanbrengt.
- **GEGEVENS PROGRAMMAGIDS UPDATEN**
Kies deze optie en druk op **OK**. Activeer nu de optie **AUTOMATISCHE PROGRAMMA-UPDATE** als programmeergegevens van het programmaoverzicht (EPG), s nachts in de stand-bymodus moeten worden bijgewerkt. Met de optie **ZENDERKEUZE** kunt u bepalen voor welke zenders de programmeergegevens worden bijgewerkt.

- CI+ MODULE-INSTELLINGEN

Als u betaalzenders wilt bekijken, dient u zich vooraf bij de betreffende aanbieder aan te melden. Na de aanmelding ontvangt u van de aanbieder een CA-module (Conditional Access Module) en een speciale kaart. Raadpleeg de documentatie bij de module voor meer informatie over de instellingen.

Installeer de CI-componenten als volgt op uw tv-toestel:

- ▶ Schakel de televisie uit en trek de stekker uit het stopcontact.
- ▶ Steek eerst de CI-module in de sleuf aan de zijkant van de smart-tv. Plaats vervolgens de kaart.



Houd er rekening mee dat u de CI-module alleen mag plaatsen en verwijderen als de stekker van het toestel uit het stopcontact is getrokken.

! LET OP!

Gevaar voor beschadiging!

Als u de CI-module met te veel kracht in de sleuf probeert te steken, kan de CI-module of het tv-toestel beschadigd raken.

- De CI-module kan alleen in de juiste richting in de sleuf worden gestoken; andersom is dat niet mogelijk.
- Steek de stekker van de televisie in het stopcontact, schakel het toestel in en wacht even tot de kaart wordt herkend.

De opties **COMMON INTERFACE, PIN CI-MODUL** en **ZOEKEN NAAR CAM-PROFIELEN** kunnen in dit menu worden bewerkt. De inhoud en de gebruiksmogelijkheden zijn echter afhankelijk van de gebruikte CI-module.

Als er geen module in de sleuf zit, verschijnt de melding **GEEN CAM GEDETECTEERD** op het beeldscherm.



Afhankelijk van de gebruikte module kunnen het uiterlijk en de bediening van het menu variëren.

- DIGITALE TELETEKST

Selecteer de gewenste teletekstdecoding.

13.1.6. Menu Toegankelijkheid



ONDERTITELINGSINSTELLINGEN

Wijzig hier instellingen voor de digitale tv-ondertitelweergave.

- ONDERTITELING

Activeer/deactiveer de ondertitelfunctie.

- PRIMAIRE ONDERTITELING

Selecteer de gewenste taal voor de ondertitels voor digitale televisie.

- SECUNDAIRE ONDERTITELING

Selecteer een tweede taal voor de ondertitels voor digitale televisie. Deze taal wordt gebruikt wanneer de eerste taal niet beschikbaar is.

- ZENDER ONDERTITELINGOPSLAG

Als u deze optie activeert, worden de instellingen voor de actueel gekozen zender opgeslagen.

STEMBEGELEIDING

Activeer deze optie om de begeleidende audiobeschrijvingen voor de menunavigatie te activeren.

- VOLUME

Verhoog/verlaag het volume van de audiobeschrijving (schaal 0 - 100).

- TAAL

Selecteer de gewenste taal voor de audiobeschrijving.

- RATIO

Selecteer de snelheid van de audiobeschrijving: **ZEER TRAG, TRAAG, NORMAAL, SNEL, ZEER SNEL**

- TOONHOOGTE

Selecteer de toonhoogte van de audiobeschrijving (schaal 0 - 100).

- FOCUS SPRAAKGIDS

Activeer/deactiveer de automatische verlaging van het programmavolume tijdens de audiobeschrijving.

LEREN MET AFSTANDSBEDIENING

Deze optie geeft audio-uitleg bij de toetsen van de afstandsbediening. Roep die op met **OK** en druk op de betreffende toets waarvoor u uitleg nodig hebt. Houd de ←-toets ingedrukt om deze optie af te sluiten



De standaardtaal is Engels. U kunt een andere taal voor deze functie selecteren in het menu **TOEGANKELIJKHEID > STEMBEGELEIDING > TAAL**.

AUDIOTYPE

Voer hier de instellingen voor slechtzienden op de audio-uitvoer in.

– AUDIOTYPE

NORMAAL: Kies deze instelling wanneer u geen bedieningshulp nodig hebt.

AUDIOBESCHRIJVING: Kies deze optie als u extra audiobeschrijvingen nodig hebt.

GESPROKEN ONDERTITELING: Activeer deze functie wanneer de ondertitels van een programma hoorbaar moeten zijn. De betreffende informatie moet door de zender ter beschikking worden gesteld.

ALLE AANVULLENDE AUDIO: Als de zender speciale signalen voor slechthorenden uitzendt, kunt u deze functie inschakelen om deze signalen te ontvangen. De betreffende informatie moet door de zender ter beschikking worden gesteld.

– AUDIOFORMAAT

Kies het gewenste audioformaat **STEREO** of **MEERKANAALS**.

– FADERREGELING

Voer hier instellingen voor de audio-optimalisatie van spraak- en geluidssignaal in.

HOOPDGELOUD MAX: het geluidssignaal is maximaal luider dan het spraaksignaal.

HOOPDGELOUD HARDER: het geluidssignaal wordt iets luider weergegeven dan het spraaksignaal.

GELIJK: spraak- en geluidssignalen zijn bij deze instelling even luid.

VOICE-OVERGELUID HARDER: het spraaksignaal wordt iets luider weergegeven dan het geluidssignaal.

VOICE-OVERGELUID MAX: het spraaksignaal is maximaal luider dan het geluidssignaal.

MENU MET HOOG CONTRAST

Activeer deze functie wanneer het menu met een hoger contrast moeten worden weergegeven, zodat het beter zichtbaar is.

MENUTRANSPARANTIE

Kies hier de gewenste menutransparantie: **HOOG, MEDIUM, UIT**

TOEGANKELIJKE GIDS

Activeer/deactiveer hier de vergrote weergave van het programmaoverzicht (EPG).

VERGROTING

Activeer/deactiveer hier de beeldschermvergroting.

13.1.7. Menu Systeem



TIJD

– TIJDSFORMAAT

Selecteer de gewenste notatie voor de tijdweergave.

– DATUM/TIJD

Activeer de optie **AUTOMATISCHE SYNCHRONISATIE**, als datum en tijd automatisch via het netwerk moeten worden geactualiseerd. Deactiveer deze optie als u de instellingen handmatig wilt wijzigen. In dit geval kunnen dan onder **DATUM** en **TIJD** de gewenste instellingen worden ingevoerd.

– TIJDZONE

Kies hier de gewenste tijdzone. Kies **AUTO** als die automatisch moet worden bijgewerkt.

– ZOMERTIJD

Activeer/deactiveer de zomertijd. Kies de optie **VIA DTV SYNCHRONISEREN** om die automatisch en analoog met het tv-signaal te laten activeren/deactiveren.

TIMER-INSTELLINGEN

– SLAAPTIMER

Leg een tijd vast waarna het apparaat automatisch wordt uitgeschakeld. Kies **GEBRUIKER GEDEFINEERD** om een individuele tijdsinstelling uit te voeren. Kies **UIT** om de functie te deactiveren.

– INSCHAKELTIMER

Leg een tijd vast waarop het apparaat automatisch wordt ingeschakeld. Deze timer kan eenmalig (**EEN KEER**) of wekelijks (**WEKELIJKS**) worden toegepast. In de optie **WEKELIJKS** kunt u de betreffende dagen van de week vastleggen.

– TIMER UITZETTEN

Leg een tijd vast waarop het apparaat automatisch wordt uitgeschakeld. Deze timer kan eenmalig (**EEN KEER**) of wekelijks (**WEKELIJKS**) worden toegepast. In de optie **WEKELIJKS** kunt u de betreffende dagen van de week vastleggen.

– MENU TIME-OUT

Leg een tijd vast waarna het menu wordt uitgeschakeld als tot op dat moment geen bediening heeft plaatsgevonden.

– AUTOMATISCHE SLAAPSTAND

Leg een tijd vast waarna het apparaat automatisch wordt uitgeschakeld als tot op dat moment geen bediening heeft plaatsgevonden. Kies **AUS** om de functie te deactiveren.

– AUTOMATISCH STAND-BY BIJ GEEN SIGNAAL

Bij de instelling **15 MINUTEN** schakelt het apparaat na het verstrijken van deze periode in de stand-bymodus als het geen signaal ontvangt. Kies **UIT** om de functie te deactiveren.

TAAL EN LOCATIE

Bepaal uw locatie en selecteer de taal voor volgende opties:

- **BEWERKEN**
- **POSTCODE**
- **MENUAAL**
- **AUDIOTAAL**

VOICE SERVICE

Selecteer hier de spraakassistent **VIDAA VOICE** en stel deze in.

OUDERLIJK TOEZICHT

Als u onder **PINCODE VOOR OUDERLIJK TOEZICHT** een wachtwoord hebt toegekend, moet u het hier invoeren. Anders moet u door het openen van de instellingen voor ouderlijk toezicht een wachtwoord toekennen.

– BLOKKERING

Activeer/deactiveer het kinderslot.

– VERGRENDELTID

Voer hier de start- en eindtijd van het kinderslot in. In de optie **WEKELIJKS** kunt u de betreffende dagen van de week vastleggen.

– ZENDERVERGRENDELING

Selecteer de zenders die moeten worden geblokkeerd.

– INHOUD BLOKKEREN

Selecteer of bepaalde programma's overeenkomstig de leeftijdsclassificatie van de zender moeten worden geblokkeerd. Hier kunt u een individuele leeftijd opgeven (3-18 jaar). In de instelling **ALLES VERGRENDELEN** worden alle leeftijdsbeperkingen en programma's geblokkeerd. In de instelling **ALLES BEKIJKEN** is de inhoudelijke blokkering gedeactiveerd.

– INGANG BLOKKEREN

Selecteer de ingangen van het apparaat die moeten worden geblokkeerd.

– APP BLOKKEREN

Selecteer de toepassingen die moeten worden geblokkeerd.

– WEBSITEBLOKKERINGEN

Selecteer de internetpagina's die u wilt blokkeren.

– PINCODE VOOR OUDERLIJK TOEZICHT

Hier kunt u een nieuw wachtwoord toewijzen voor de instellingen van het ouderlijk toezicht. Voer hier het nieuwe wachtwoord in en bevestig het.



Als u uw wachtwoord bent vergeten, kunt u het met het vergrendelingswachtwoord **0532** vervangen.

– RESETTEN NAAR STANDAARD



Hier kunt u de instellingen voor ouderlijk toezicht naar de fabrieksinstelling terugzetten.

Met de instellingen voor ouderlijk toezicht wordt ook het toegekende wachtwoord teruggezet.

INSTELLINGEN VOOR APPS

– CACHE WISSEN

Hier kunt u gebruikersgegevens en tijdelijke bestanden voor browser en toepassingen wissen.

– COOKIES VERWIJDEREN

Hier kunt u cookies voor browser en toepassingen wissen.

– GEGEVENS NIET BIJHOUDEN

Activeer/deactiveer de HbbTV/internet tracking-optie. Als de functie is geactiveerd, gaat u akkoord met de analyse van uw HbbTV/internetgedrag om de service optimaal aan uw voorkeuren aan te passen. Als u dit niet wenst, deactiveer dan deze functie.

– PRIME VIDEO

Hier kunt u het apparaat uit de Amazon Prime Video-account verwijderen.

– NETFLIX

Hier kunt u het apparaat uit de Netflix-account verwijderen.

GEAVANCEERDE INSTELLINGEN

– SNEL INSCHAKELEN

Activeer/deactiveer de snelstartfunctie.

– INSCHAKELMODUS

Bepaal in welke modus het apparaat moet schakelen als het van het stroomnet wordt gehaald en weer wordt aangesloten.

AANZETTEN: het apparaat schakelt direct in de actieve modus.

STAND-BY: het apparaat schakelt in de stand-bymodus.

ONTHOUDEN: het apparaat schakelt in de laatste gebruikte modus voordat het van het stroomnet is gehaald.

– **STANDAARD OPSTARTPAGINA**

Bepaal of bij het inschakelen van het apparaat het startbeeldscherm of de laatst gekozen bron wordt weergegeven.

– **VIDAA ART-INSTELLINGEN**

Bepaal de periode waarna de screensaver moet worden geactiveerd. U kunt ook de gewenste beeldbron instellen.

– **UITSCHAKEL-GORDIJN**

Bepaal hoe snel het uitschakelgordijn bij het uitschakelen van het apparaat moet sluiten (1-5 seconden). Bij de instelling **UIT** is het gordijn gedeactiveerd en het apparaat schakelt onmiddellijk uit.

– **AUTOMATISCHE SPORTMODUSDETECTIE**

Activeer deze optie als uw apparaat bij programma's van het type 'Sport' de beeld- en geluidsmodus automatisch in de instelling **SPORT** moet wijzigen.

– **GEBRUIKSMODUS**

Selecteer de instelling **THUISMODUS**.



De optie **WINKELMODUS** is alleen voor het gebruik in winkels bestemd. Het energieverbruik is hoger en talrijke instellingen worden regelmatig teruggezet.

– **VERBETERDE KIJKINSTELLINGEN**

Voer hier instellingen in voor de verbeterde VIDAA-weergavedienst (automatische herkenning van content - ACR).

– **GEPERSONALISEERDE ADVERTENTIES**

Activeer/deactiveer de optie voor de weergave van gepersonaliseerde reclame.

– **PERSOONLIJKE AANBEVELINGEN**

Activeer/deactiveer de gepersonaliseerde aanbevelingen om content te ontdekken die overeenkomt met uw interesses.

13.1.8. Menu Support



OVER

Oproepen van apparaatinformatie (bijv. apparaat-ID, softwareversie etc.)

SYSTEEM UPDATE

Hier kunt u instellingen voor het bijwerken van de firmware wijzigen.

– **AUTOMATISCHE AKTUALISIERUNG**

Activeer deze optie wanneer de firmware automatisch moet worden bijgewerkt.

– **NACH AKTUALISIERUNGEN SUCHEN**

Met deze optie kunt u naar bijgewerkte firmware zoeken.

– **USB-AKTUALISIERUNG**

Met deze optie kunt u het bijwerken via een USB-opslagmedium uitvoeren.

E-HANDLEIDING

openen van de elektronische bedieningshandleiding.

ZELFDIAGNOSE

Volgende testfuncties vindt u onder deze optie:

– **NETWERKVERBINDINGSSTATUS**

Openen van alle informatie voor de netwerkverbinding.

– **NETWERKVERBINDINGSTEST**

Controleer de status van de netwerkverbinding.

– **INTERNETSNELHEIDSTEST**

Voer snelheidstests met internetpagina's van andere aanbieders uit.

– **INPUTVERBINDINGSTEST**

Test de ingangsverbindingen van de externe bronnen.

– **STATUSCONTROLE**

Oproepen van de informatie met betrekking tot de apparaatstatus (bijvoorbeeld. apparaat-ID, gebruiksduur enz.).

– **SIGNAALINFORMATIE**

Weergave van uitgebreide signaalinformatie van het actuele programma.

DISCLAIMER EN PRIVACY

Hier kan volgende informatie worden geopend en kunnen instellingen worden uitgevoerd.

- **GEGEVENS DELEN, PRIVACY EN EULA**
Hier kunt u uw toestemming voor de betreffende overeenkomsten bewerken, waardoor smartfuncties van uw apparaat kunnen worden geactiveerd of gedeactiveerd.
- **OPEN SOURCE-LICENTIE**
Hier kunt u de Open-Source-licentieverklaring met betrekking tot de gebruikte Open-Source-toepassingen inkijken.
- **GEbruikersGEGEVENS VERWIJDEREN**
Met deze functie worden al uw gebruikersgegevens van het apparaat en uit de cloud gewist en deze kunnen niet worden hersteld. Het apparaat start daarna opnieuw, waarna u de installatie van uw apparaat opnieuw kunt uitvoeren.

RESETTEN NAAR DE FABRIEKINSTELLINGEN

Met deze optie kan het apparaat naar de fabriekinstelling worden teruggezet. U hebt de mogelijkheid om bestaande zender- en favorietenlijsten op te slaan zodat u ze ook na het terugzetten kunt raadplegen.

- ▶ Plaats op de betreffende plaats een vinkje. Anders worden ook deze lijsten gewist.
- ▶ Selecteer **HERSTEL** en voer vervolgens de opgegeven reset-pin in om de bewerking te starten.

14. Gegevensbescherming MEDION-smart-tv

Uw internet-compatibele MEDION smart tv beschikt over internetservicefuncties. Dankzij deze functies hebt u toegang tot diensten, inhoud, software en producten van derden op internet. Bovendien hebt u toegang tot open internetinhoud. Uw toestel controleert zo automatisch of er een nieuwe softwareversie voor uw toestel beschikbaar is. Hiervoor verzendt uw tv het IP-adres, de softwareversie en het MAC-adres van het toestel. Deze gegevens zijn nodig om de software te kunnen bijwerken.

Om toegang te krijgen tot toepassingen op het internet of via HbbTV, kan het afhankelijk van de aanbieder nodig zijn dat u zich registreert of een gebruikersaccount aanmaakt. Bovendien zijn er aan het gebruik van bepaalde diensten kosten verbonden. Bij de registratie is het mogelijk dat u persoonsgegevens moet invoeren of een uniek en geheim wachtwoord moet kiezen. Controleer van tevoren het privacybeleid van de betreffende aanbieder.

MEDION stelt zich niet aansprakelijk als de HbbTV of een dienst niet voldoet aan de eisen van de gebruiker. Ook kan MEDION er niet voor instaan dat er onbeperkt gebruik kan worden gemaakt van de dienst en in het bijzonder niet dat dit zonder onderbreking, op het gewenste tijdstip, veilig en storingsvrij kan gebeuren.

MEDION stelt zich niet aansprakelijk voor de via HbbTV of het open internet toegankelijke informatie en inhoud, en voor het gebruik en de betrouwbaarheid hiervan. Bij de aankoop van uw smart-tv hebt u speciale garanties gekregen. De geldigheid van deze garanties, inclusief de bijbehorende uitsluiting van aansprakelijkheid, blijft van toepassing.

Als u verder nog vragen hebt over het onderwerp gegevensbescherming bij het gebruik van uw smart-tv, neem dan contact op met de aanbieder van de betreffende internetdiensten of ga direct naar www.medion.com en neem contact op met MEDION via de rubriek 'Privacyverklaring'.

15. Probleemoplossing

Storingen kunnen voor de hand liggende oorzaken hebben, maar zijn soms ook het gevolg van defecte componenten. Wij geven u hierbij een leidraad om het probleem op te lossen. Als de hier vermelde maatregelen niet werken, helpen wij u graag verder. Bel ons gerust.

Geen beeld en geluid.

- Controleer of het netsnoer goed in het stopcontact zit.
- Controleer of de signaalontvangst is ingesteld op **TV**.

Geen beeld van AV.

- Controleer of contrast en helderheid correct zijn ingesteld.
- Controleer of alle externe apparaten correct zijn aangesloten.
- Controleer of de juiste AV-bron is geselecteerd.

Geen geluid.

- Controleer of het volume niet op de laagste stand staat.
- Controleer of het geluid is uitgeschakeld. Druk hiervoor op de toets met het doorgestreepte luidsprekersymbool linksboven op de afstandsbediening.
- Controleer of er een hoofdtelefoon is aangesloten.

Er is geen beeld of geluid. Er is wel ruis te horen.

- Mogelijk is de ontvangst slecht. Controleer of de antenne is aangesloten.

Het beeld is niet duidelijk.

- Mogelijk is de ontvangst slecht.
- Controleer of de antenne is aangesloten.

Het beeld is te licht of te donker.

- Controleer de instellingen voor contrast en helderheid.

Het beeld is niet scherp.

- Mogelijk is de ontvangst slecht.
- Controleer of de antenne is aangesloten.
- Controleer de instellingen van de scherpste en ruisonderdrukking in het menu **BEELD**.

Het beeld wordt dubbel of driedubbel weergegeven.

- Controleer of de antenne correct is gericht.
- Mogelijk wordt het signaal weerkaatst door obstakels of gebouwen.

Het beeld vertoont ruis.

- Mogelijk is er sprake van storingen door auto's, treinen, leidingen, neonverlichting enz.
- Mogelijk is er sprake van storingen tussen de antennekabel en stroomkabel. Leg de kabels verder uit elkaar.

Er zijn strepen zichtbaar op het scherm of de kleuren verbleken.

- Is er sprake van een storing door een ander apparaat?
- Zendantennes van radiostations en antennes van zendamateurs en draagbare telefoons kunnen ook storingen veroorzaken.
- Gebruik het toestel zo ver mogelijk uit de buurt van het apparaat dat de storing zou kunnen veroorzaken.

Het bedieningspaneel op het toestel werkt niet

- Mogelijk is het kinderslot geactiveerd.

De afstandsbediening werkt niet.

- Controleer of de batterijen in de afstandsbediening zijn opgeladen en op de juiste manier zijn geplaatst.
- Controleer of er misschien sprake is van sterke lichtstraling op het sensorvenster.

Tv-toestel schakelt zichzelf uit

- Controleer of onder **TIMER-INSTELLINGEN** het automatisch uitschakelen van de televisie is geactiveerd.



Soms kan het helpen de fabrieksinstellingen terug te zetten en het toestel daarna opnieuw te installeren.

15.1. Hebt u nog hulp nodig?

Neem als u uw probleem aan de hand van de suggesties in de voorgaande paragrafen niet hebt kunnen oplossen contact met ons op. Het is handig voor ons als u ons dan de volgende informatie geeft:

- Welke externe apparaten zijn er aangesloten?
- Welke meldingen verschijnen er op het beeldscherm?
- Tijdens welke stap in de bediening is het probleem opgetreden?
- Als u een pc op het toestel hebt aangesloten:
 - Hoe ziet uw systeemconfiguratie eruit?
 - Welke software gebruikte u toen het probleem zich voordeed?
- Wat hebt u al gedaan om het probleem op te lossen?
- Als u al een klantnummer van ons hebt, geef dit dan aan ons door.

15.2. Pixelfouten bij smart-tv's

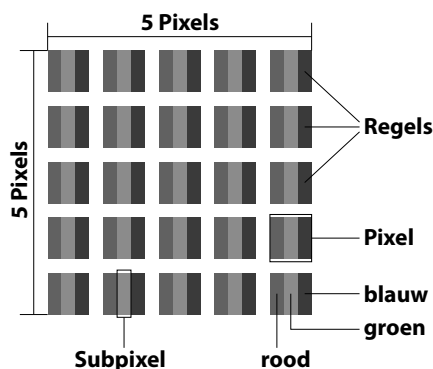

Ondanks het gebruik van de modernste productiemethoden kunnen vanwege de zeer complexe techniek in zeldzame gevallen enkele of meerdere pixels uitvallen.

Bij actieve-matrix TFT-schermen met een resolutie van **1920 x 1080 (MD 824102: 1366 x 768) pixels**, die zijn samengesteld uit elk drie subpixels (rood, groen, blauw), worden in totaal **ca. 6,2 (MD 824102: 3,1) miljoen** aansturingselementen gebruikt. Door dit zeer grote aantal transistoren en het daarmee gepaard gaande, uiterst complexe productieproces kan er sporadisch sprake zijn van uitvallende of verkeerd aangestuurde pixels of afzonderlijke subpixels.

Pixel-fout-klasse	Fouttype 1 continu oplichtende pixel	Fouttype 2 continu zwarte pixel	Fouttype 3 defecte subpixel	
			oplichtend	zwart
0	0	0	0	0
I	1	1	2 1 0	1 3 5
II	2	2	5 5-n* 0	0 2xn* 10
III	5	15	50 50-n* 0	0 2xn* 100
IV	50	150	500 500-n* 0	0 2xn* 1000

$n^* = 1,5$

Het toegestane aantal fouten van de bovenstaande typen in iedere foutklasse geldt per miljoen pixels en moet afhankelijk van de fysieke resolutie van de monitor worden omgerekend.

Het toestel voldoet aan de Europese norm ISO 9241-307 klasse II (pixelfoutklasse). Pixelfouten tot het aangegeven maximaal aantal vallen niet onder de garantie.

16. Reiniging

GEVAAR!

Gevaar voor een elektrische schok!

Als de behuizing wordt geopend en onderdelen in het toestel worden aangeraakt, bestaat er levensgevaar door elektrische schokken!

- Open de behuizing van het toestel niet. Er zitten geen onderdelen in die onderhouden moeten worden. Trek voor het reinigen altijd de stekker uit het stopcontact en koppel alle aansluitkabels los.

Door de volgende maatregelen kan de levensduur van de smart-tv worden verlengd:

- Op het hoogglanzende oppervlak is folie aangebracht om het tv-toestel te beschermen tegen krassen. Verwijder het folie nadat u het tv-toestel op de juiste manier hebt opgesteld.
- Als het hoogglanzende oppervlak vuil wordt, verwijder dan eerst het stof. Neem het toestel vervolgens voorzichtig af met een poetsdoek. Als u niet eerst het stof afneemt of te krachtig over het hoogglanzende oppervlak wrijft, kunnen er krassen ontstaan.
- Gebruik geen oplosmiddelen en geen bijtende of gasvormige reinigingsmiddelen.
- Reinig het beeldscherm met een zachte, pluisvrije doek.
- Let erop dat er geen waterdruppels op de smart-tv achterblijven. Water kan blijvende verkleuring veroorzaken.
- Om beschadiging te voorkomen, mag er in geen geval water in het toestel terechtkomen.
- Stel het beeldscherm niet bloot aan fel zonlicht of ultraviolette straling.
- Bewaar het verpakkingsmateriaal goed en gebruik alleen dit materiaal om de smart-tv te transporteren.

17. Opslag bij niet-gebruik

Berg het tv-toestel als u het gedurende langere tijd niet gebruikt, op een droge, koele plaats op en zorg ervoor dat het beschermd is tegen stof en extreme temperatuurschommelingen. Koppel eerst alle aansluitingen los en haal de batterijen uit de afstandsbediening.

18. Afvoer

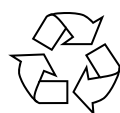

Verpakking

Uw apparaat zit ter bescherming tegen transportschade in een verpakking. De verpakking bestaat uit materialen die milieuvriendelijk kunnen worden afgevoerd en vakkundig kunnen worden gerecycled.



Apparaat

Alle apparaten die zijn gemarkeerd met het hiernaast afgebeelde symbool, mogen bij af-danking niet bij het normale huisvuil worden gedaan.

Volgens richtlijn 2012/19/EU moet het apparaat aan het einde van zijn levensduur op een passende manier worden afgevoerd.

Hierbij worden voor hergebruik geschikte stoffen in het apparaat gerecycled, zodat belasting van het milieu en negatieve gevolgen voor de menselijke gezondheid worden voorkomen.

Geef het afgedankte apparaat af op een inzamelpunt voor afgedankte elektrische apparaten of bij een afvalsorteercentrum. Haal van tevoren de batterijen uit het apparaat en geef deze gescheiden bij een inzamelpunt voor oude batterijen af.

Neem voor meer informatie contact op met de milieudienst bij u ter plaatse of met uw gemeente.



Batterijen

Batterijen met het hiernaast afgebeelde symbool mogen niet bij het gewone huishoudelijke afval worden gedaan.

Overeenkomstig verordening 2023/1542 moeten batterijen aan het einde van hun levensduur op de juiste manier worden verwijderd.

Deze kunnen giftige zware metalen bevatten en zijn onderworpen aan de voorschriften m.b.t. het verwerken van gevaarlijk afval.

De chemische symbolen van de zware metalen zijn als volgt:

Cd = cadmium, Hg = kwikzilver, Pb = lood.

U bent wettelijk verplicht om oude batterijen en accu's na gebruik terug te geven. Lever daarom gebruikte batterijen en accu's gratis in bij een winkelier of een gemeentelijk inzamelpunt.

Batterijen en accu's kunnen stoffen bevatten die schadelijk zijn voor de menselijke gezondheid en het milieu. Alleen bij het gescheiden inzamelen en recyclen van oude batterijen en accu's kunnen de negatieve gevolgen worden vermeden.

Wees bijzonder voorzichtig bij de omgang met lithiumhoudende batterijen en accu's, omdat bij ondeskundig gebruik een verhoogde kans op brand bestaat. Plak daarom de polen af om een externe kortsluiting te vermijden.

Gebruik batterijen met lange levensduur of accu's om het ontstaan van afval door oude batterijen te verminderen.

Neem de instructies m.b.t. het bewaren in acht en vermijd het volledig leeglopen en opladen van de accu om de levensduur te verlengen. Daarnaast mag u batterijen of elektrische en elektronische apparaten met batterijen of accu's niet in de openbare ruimte achterlaten om zwerfvuil te voorkomen. Ga na welke mogelijkheden er zijn om batterijen te hergebruiken in plaats van ze weg te gooien, bijvoorbeeld door de batterij te repareren.

19. Technische gegevens

Smart-tv P8242601 (MD 824102)	medion
Toesteltype	P8242601 (MD 824102)
Nominale spanning	AC 100 - 240 V ~ 50/60 Hz
Nominale spanning/stroom satellietaansluiting	13 V/18 V $\overline{=}$, 100 mA max.
Schermgrootte	59,9 cm (24") lcd; 16:9-display
Opgenomen vermogen	ca. 36 watt
Opgenomen vermogen in de stand-bymodus	< 0,50 W
Opgenomen vermogen in online stand-bymodus (WAKE-ON modus)	\leq 2,00 W
Uitgangsvermogen luidsprekers	2 x 3 watt RMS
Fysieke resolutie	1366 x 768
Tv-systeem	PAL
Aantal plaatsen voor voorkeuzenders	199 (ATV), 10.000 (DTV)

Smart-tv P8322601 (MD 832102)	medion
Toesteltype	P8322601 (MD 832102)
Nominale spanning	AC 100 - 240 V ~ 50/60 Hz
Nominale spanning/stroom satellietaansluiting	13 V/18 V $\overline{=}$, 100 mA max.
Schermgrootte	80 cm (32") lcd; 16:9-display
Opgenomen vermogen	ca. 56 watt
Opgenomen vermogen in de stand-bymodus	< 0,50 W
Opgenomen vermogen in online stand-bymodus (WAKE-ON modus)	\leq 2,00 W
Uitgangsvermogen luidsprekers	2 x 3 watt RMS
Fysieke resolutie	1920 x 1080
Tv-systeem	PAL
Aantal plaatsen voor voorkeuzenders	199 (ATV), 10.000 (DTV)

Smart-tv P8402601 (MD 840102)	medion
Toesteltype	P8402601 (MD 840102)
Nominale spanning	AC 100 - 240 V ~ 50/60 Hz
Nominale spanning/stroom satellietaansluiting	13 V/18 V $\overline{=}$, 400 mA max.
Schermgrootte	100,3 cm (40") lcd; 16:9-display
Opgenomen vermogen	ca. 75 watt
Opgenomen vermogen in de stand-bymodus	< 0,50 W
Opgenomen vermogen in online stand-bymodus (WAKE-ON modus)	\leq 2,00 W
Uitgangsvermogen luidsprekers	2 x 8 watt RMS
Fysieke resolutie	1920 x 1080
Tv-systeem	PAL
Aantal plaatsen voor voorkeuzenders	199 (ATV), 10.000 (DTV)

Smart-tv P8432601 (MD 843102)		medion	
Toesteltype	P8432601 (MD 843102)		
Nominale spanning	AC 100 - 240 V ~ 50/60 Hz		
Nominale spanning/ stroom satellietaansluiting	13 V/18 V $\overline{=}$, 400 mA max.		
Schermgrootte	108 cm (43") lcd; 16:9-display		
Opgenomen vermogen	ca. 75 watt		
Opgenomen vermogen in de stand-bymodus	< 0,50 W		
Opgenomen vermogen in online stand-bymodus (WAKE-ON modus)	\leq 2,00 W		
Uitgangsvermogen luidsprekers	2 x 8 watt RMS		
Fysieke resolutie	1920 x 1080		
Tv-systeem	PAL		
Aantal plaatsen voor voor- keurzenders	199 (ATV), 10.000 (DTV)		

Kanalen	
	VHF (band I/III)
	UHF (BAND U)
	HYPERBAND
	KABEL-TV (S1-S20) / (S21-S41)
	HD DVB-T
	DVB-T2 HD (H.265)
	HD DVB-C
	DVB-S2

Aansluitingen	
	Antenneaansluiting (analoge tv, DVB-T/DVB-T2 of DVB-C)
	Satellietaansluiting (DVB-S/S2)
	2 x USB-aansluiting
	1 x LAN RJ-45
	Video
	3 x HDMI [®] 1.4 met HDCP 2.2-decodering
	AV In (3,5 mm jackplug)
	Audio
	Stereo Audio In voor AV (3,5 mm jackplug)
	Hoofdtelefoonaansluiting (3,5 mm jackplug)
	Digital Audio Out (SPDIF, koaxiaal)

Stations/opslagmedia	
Stations	USB, Common Interface (CI+) slot
Ondersteunde formaten via USB ²	foto: JPG, JPEG, JPE, BMP, PNG
	muziek: MP3, WMA, WAV
	film: MPEG 1/2/4, MKV, MOV, MP4, VOB, H263, H264, HEVC
Ondersteunde opslagcapaciteit	USB max. 1 TB

Afstandsbediening	
Signaaloverdracht	infrarood
Led-klasse	1
Batterijtype	2 x 1,5 V AAA R03/LR03

Omgevingstemperaturen	
Toegestane omgevingstemperatuur	+5 °C - +35 °C
Toegestane relatieve luchtvochtigheid	20% - 85%

Afmetingen/gewichten P8242601 (MD 824102)	
Afmetingen zonder voeten (b x h x d)	ca. 539 x 327 x 75 mm
Afmetingen met voeten (b x h x d)	ca. 539 x 347 x 208 mm
Gewicht zonder voeten	ca. 2,15 kg
Gewicht met voeten	ca. 2,2 kg
Wandmontage ³	VESA-norm, gatafstand 100 x 100 mm

Afmetingen/gewichten P8322601 (MD 832102)	
Afmetingen zonder voeten (b x h x d)	ca. 717 x 426 x 80 mm
Afmetingen met voeten (b x h x d)	ca. 717 x 475 x 208 mm
Gewicht zonder voeten	ca. 3,2 kg
Gewicht met voeten	ca. 3,3 kg
Wandmontage ³	VESA-norm, gatafstand 100 x 100 mm

Afmetingen/gewichten P8402601 (MD 840102)	
Afmetingen zonder voeten (b x h x d)	ca. 892 x 512 x 64 mm
Afmetingen met voeten (b x h x d)	ca. 892 x 565 x 180 mm
Gewicht zonder voeten	ca. 4,5 kg
Gewicht met voeten	ca. 4,6 kg
Wandmontage ³	VESA-norm, gatafstand 200 x 100 mm

² Vanwege het grote aantal beschikbare codecs kan niet worden gegarandeerd dat alle formaten kunnen worden weergegeven.



Afmetingen/gewichten P8432601 (MD 843102)	
Afmetingen zonder voeten (b x h x d)	ca. 955 x 556 x 64 mm
Afmetingen met voeten (b x h x d)	ca. 955 x 611 x 180 mm
Gewicht zonder voeten	ca. 5,1 kg
Gewicht met voeten	ca. 5,2 kg
Wandmontage ³	VESA-norm, gatafstand 200 x 100 mm



20. Productfiche



Scan de QR-code die overeenkomt met het model op het energielabel of in de gebruiksaanwijzing om het productgegevensblad te downloaden.

 MD 824102	 MD 832102
 MD 840102	 MD 843102



De termen HDMI, HDMI High-Definition Multimedia Interface, en het HDMI Logo zijn handelsmerken of geregistreerde handelsmerken van HDMI Licensing Administrator, Inc.



Geproduceerd onder licentie van Dolby Laboratories. Dolby, Dolby Audio en het dubbele-D-symbool zijn geregistreerde handelsmerken van Dolby Laboratories Licensing Corporation.

Andere handelsmerken zijn eigendom van hun respectievelijke eigenaars.



³ Wandhouder niet meegeleverd. Let bij de montage op dat er bouten maat M6 (MD 824102 / MD 832102: M4) worden gebruikt. De lengte die de bouten moeten hebben, kunt u berekenen door bij de dikte van de wandhouder 10 mm (MD 832102: 7 mm) op te tellen.

21. Service-informatie

Wanneer uw apparaat niet zoals gewenst of verwacht functioneert, neem dan contact op met onze klantenservice. U heeft verschillende mogelijkheden, om met ons contact op te nemen:

- In onze Service-Community vindt u andere gebruikers en onze medewerkers en daar kunt u uw ervaringen uitwisselen en uw kennis delen.
U vindt onze Service-Community onder community.medion.com.
- U kunt natuurlijk ook ons contactformulier gebruiken onder www.medion.com/contact.
- En bovendien staat ons serviceteam ook via de klantenservice of per post ter beschikking.

Nederland	
Klantenservice	
☎	0900 - 23 52 534
Openingstijden klantenservice	
Ma - Vr: 08.30 - 17.00 uur	
Buiten deze tijden kunt u op het genoemde nummer te allen tijde gebruik maken van onze voicemaildienst met terugbeloptie.	
Serviceadres	
MEDION B.V. John F.Kennedylaan 16a 5981 XC Panningen Nederland	
België & Luxemburg	
MEDION B.V. John F.Kennedylaan 16a 5981 XC Panningen Nederland	
Klantenservice (België)	
☎	02 200 61 98
Klantenservice (Luxemburg)	
☎	800 278 99
Openingstijden klantenservice	
Ma - vr: 09:00 - 19:00	
Serviceadres	
MEDION B.V. John F.Kennedylaan 16a 5981 XC Panningen Nederland	

Deze en vele andere gebruiksaanwijzingen staan ter beschikking om te downloaden via het serviceportaal www.medionservice.com.

Om redenen van duurzaamheid hebben wij geen gedrukte garantievoorwaarden. U vindt onze garantievoorwaarden ook in ons serviceportaal.

Ook kunt u de QR-code hieronder scannen en de gebruiksaanwijzing via het serviceportaal downloaden op uw mobiele eindapparaat.



22. Colofon

Copyright 2026

Stand: 26.02.2026

Alle rechten voorbehouden.

Deze gebruiksaanwijzing is auteursrechtelijk beschermd. Verveelvoudiging in mechanische, elektronische of welke andere vorm dan ook zonder schriftelijke toestemming van de fabrikant is verboden.

Het copyright berust bij de firma:

medion GmbH
Am Zehnthof 77
45307 Essen
Duitsland

Houd er rekening mee dat het bovenstaande adres geen retouradres is. Neem eerst contact op met onze klantenservice.

23. Index

	A			
Aansluiten				
Antenne.....		12, 34		
Stroomvoorziening		12		
Afstandsbediening		11		
Afvoer		38		
Antenne.....		12		
	B			
Batterien		12		
Batterijen		12		
Bron kiezen.....		23		
	F			
Foto		40		
Fout		37		
	G			
Gegevensbescherming		36		
Geluidsinstellingen.....		23		
	I			
Ingebruikname.....		12		
Inhoud van de levering		4		
	L			
Lieferumfang.....		3		
	M			
Montage		12		
Multimedia-aansluitingen				
AV.....		22		
HDMI.....		22		
HDMI ARC		22		
HDMI CEC.....		22		
LAN.....		22		
SPDIF		22		
USB.....		22		
Muziek.....		40		
	O			
Omgevingstemperatuur.....		40		
Overzicht van het apparaat		10		
	P			
Pixelfout.....		38		
Probleemoplossing.....		37		
Programma kiezen.....		23		
	S			
Storing.....		37		
Stroomvoorziening.....		39, 40		
Stroomvoorziening aansluiten		12		
	T			
Technische gegevens.....		39		
	U			
USB		23		
	V			
Veiligheidsinstructies.....		5		
Omgang met batterijen.....		8		
Omgevingstemperatuur		7		
Plaats van opstelling.....		6		
Reparatie.....		7		
Veiligheid bij het aansluiten		7		
Verklaring van conformiteit.....		9		
Video's		40		
	Z			
Zenderlijst.....		23		

DE

FR

NL

ES

IT

EN

medion

medion

Manual de instrucciones



Smart-TV
MEDION LIFE

P8242601 (MD 824102) / P8322601 (MD 832102) / P8402601 (MD 840102) / P8432601 (MD 843102)

Índice

1.	Información acerca de este manual de instrucciones	3
1.1.	Explicación de los símbolos.....	3
1.2.	Uso conforme a lo previsto.....	3
2.	Volumen de suministro	4
3.	Indicaciones generales de uso y seguridad... ..	4
4.	Indicaciones de seguridad	5
4.1.	Seguridad operativa.....	5
4.2.	Lugar de colocación	6
4.3.	Reparación.....	7
4.4.	Temperatura ambiente	7
4.5.	Seguridad al conectar.....	7
4.6.	Manipulación de pilas	8
5.	Información sobre la conformidad UE	9
5.1.	Información sobre wifi	9
6.	Vista general del aparato	10
6.1.	Parte delantera.....	10
6.2.	Parte trasera y lado derecho	10
6.3.	Mando a distancia.....	11
7.	Puesta en servicio	12
7.1.	Desembalaje	12
7.2.	Montaje.....	12
7.3.	Colocación de las pilas en el mando a distancia	12
7.4.	Conexión de la antena.....	12
7.5.	Conexión de la alimentación eléctrica ...	12
7.6.	Encendido y apagado de la smart TV	13
7.7.	Encendido del aparato por primera vez	13
7.8.	Configuración de la recepción de televisión	14
7.9.	Visualización de información.....	16
8.	Menú TV.....	17
8.1.	Todos la configuraciones.....	17
8.2.	Guía	17
8.3.	Búsqueda de canales	17
8.4.	Subtítulo.....	17
8.5.	Idioma de audio.....	17
8.6.	Lista de grabación.....	17
8.7.	Modo de imagen	17
8.8.	Modo de sonido	17
8.9.	Salida de audio	17
8.10.	Modo Karaoke	17
8.11.	Sleep-Timer	17
8.12.	Solo audio	17
8.13.	Conexión inalámbrica / Ethernet (según el tipo de conexión a Internet).....	17
8.14.	Editar.....	18
9.	Menú HDMI y AV	20
9.1.	Modo juego	20
10.	PVR.....	21
10.1.	Uso de las conexiones multimedia	22
11.	Manejo.....	23
11.1.	Selección de canal	23
11.2.	Ajustes de sonido.....	23
11.3.	Selección de fuente.....	23
12.	Multi Media Player.....	23
12.1.	Menú principal del reproductor multi-media.....	23
12.2.	Compartir pantalla.....	25
13.	Menú Inicio.....	26
13.1.	Menú Ajustes	26
14.	Protección de datos MEDION Smart TV	36
15.	Resolución de problemas.....	37
15.1.	¿Necesita más ayuda?.....	37
15.2.	Píxeles muertos en la smart TV	38
16.	Limpieza	38
17.	Almacenamiento en caso de no utilizarse	38
18.	Eliminación.....	38
19.	Datos técnicos.....	39
20.	Ficha de datos del producto	41
21.	Informaciones de asistencia técnica	42
22.	Aviso legal	42
23.	Índice	43

1. Información acerca de este manual de instrucciones



Muchas gracias por haber elegido nuestro producto. Le deseamos que disfrute con este aparato.

Antes de la puesta en marcha, lea atentamente las indicaciones de seguridad. Tenga en cuenta las advertencias que aparecen en el propio aparato y en el manual de instrucciones.

Mantenga siempre a mano el manual de instrucciones. En caso de que venda o transfiera el aparato, es imprescindible que entregue también este manual de instrucciones, ya que constituye una parte esencial del producto.

1.1. Explicación de los símbolos

Si una parte del texto está marcada con uno de los siguientes símbolos de advertencia, deberá evitarse el peligro descrito en el texto para prevenir las posibles consecuencias indicadas.

	¡PELIGRO! Advertencia de peligro de muerte inminente.
	¡ADVERTENCIA! ¡Advertencia de un posible peligro de muerte y/o graves lesiones irreversibles!
	¡ATENCIÓN! ¡Advertencia de posibles lesiones de grado medio o leve!
	¡AVISO! ¡Observe las instrucciones para evitar daños materiales!
	Información más detallada para el uso del aparato.
	¡Observe las indicaciones del manual de instrucciones!
	Debido al rango de frecuencia de 5 GHz de la solución LAN inalámbrica utilizada, el uso en países de la UE solo se permite dentro de edificios.
	¡ADVERTENCIA! ¡Advertencia de peligro por descarga eléctrica!
	¡ADVERTENCIA! ¡Advertencia de peligro por alto volumen!

	Clase de protección II Los aparatos eléctricos de la clase de protección II son aparatos que disponen de un aislamiento doble o reforzado continuo y que no tienen posibilidad de conexión de un conductor de puesta a tierra.
--	--

1.2. Uso conforme a lo previsto

Este es un equipo de la electrónica de consumo que también es adecuado para aplicaciones multimedia. Este aparato sirve para recibir y reproducir programas de televisión. Las distintas posibilidades de conexión permiten una ampliación adicional de las fuentes de recepción y reproducción (receptor, reproductor de DVD, grabadora de DVD, grabadora de vídeo, PC, etc.). Su aparato le ofrece diversas posibilidades de uso.

Este aparato ha sido diseñado exclusivamente para el uso particular y no está indicado para fines comerciales/industriales.

- Tenga en cuenta que cualquier uso indebido del aparato conlleva la pérdida de la garantía.
- No realice ninguna modificación en el aparato sin nuestra autorización, ni utilice ningún aparato suplementario que no haya sido suministrado o autorizado por nosotros.
- Utilice exclusivamente accesorios y recambios suministrados o autorizados por nosotros.
- Tenga en cuenta toda la información contenida en este manual de instrucciones, especialmente las indicaciones de seguridad. Cualquier otro uso que difiera del especificado en el presente manual se considerará indebido y puede provocar daños materiales y personales.
- No utilice el aparato en condiciones ambientales extremas.
- Este aparato solo es adecuado para el uso en interiores secos.
- Este aparato no es adecuado como monitor de datos para puestos de trabajo de oficina.



Tenga en cuenta que el aparato no es adecuado para el uso portátil y que solo debe operarse de forma fija en un lugar previsto para ello. En el uso portátil no puede garantizarse un funcionamiento correcto, ya que pueden producirse problemas de recepción o similares.

2. Volumen de suministro

Compruebe que el suministro esté completo y, si no fuera este el caso, avísenos dentro de un plazo de 14 días después de su compra.

Con el producto que ha adquirido recibirá lo siguiente:

- Smart-TV
- Mando a distancia (RC1855) incl. 2 pilas 1,5 V AAA
- Cable de conexión a la red eléctrica
- Adaptador AV
- Pies de apoyo con tornillos incluidos
- Documentación





¡PELIGRO!

¡Peligro de asfixia!

Las láminas de embalaje pueden tragarse o utilizarse de forma inadecuada con el consiguiente peligro de asfixia.

- Mantenga el material de embalaje (láminas, bolsas de plástico, etc.) fuera del alcance de los niños.

3. Indicaciones generales de uso y seguridad

	Seleccione una ubicación adecuada para el televisor. Colóquelo en un lugar limpio, alejado de fuentes de calor (sol, radiadores, chimeneas), plantas (polen, polvo, agua) y del suelo (riesgo de golpes, polvo).
	No coloque paños, papel ni otros materiales sobre los orificios de la parte superior e inferior del aparato ni en los laterales del mismo.
	Apague el televisor después de utilizarlo (no aplicable a los televisores OLED) y extraiga la clavija de enchufe cuando no lo esté utilizando (en el caso de los televisores OLED, déjelos en modo Standby antes de desenchufarlos).
	Guarde bien el mando a distancia, mantenga los líquidos alejados del mismo y compruebe periódicamente el estado de las pilas para evitar la corrosión de los contactos.
	Limpie la pantalla con un paño suave y seco después de apagar el televisor y haberlo desenchufado. Evite el uso de limpiacristales y otros productos de limpieza domésticos.

4. Indicaciones de seguridad

4.1. Seguridad operativa

- Antes del primer uso compruebe que el aparato no presenta daños. Un aparato defectuoso o dañado no debe ponerse en servicio.
- Este aparato puede ser utilizado por niños a partir de los 8 años y por personas con discapacidades físicas, sensoriales o mentales y por aquellas que no tengan la suficiente experiencia o conocimientos, siempre que sean supervisadas o hayan recibido las correspondientes instrucciones sobre el manejo seguro y hayan comprendido los peligros resultantes.
- Los niños no deben jugar con el aparato. La limpieza y el mantenimiento que debe realizar el usuario no deben ser ejecutados por niños sin supervisión.



¡PELIGRO!

¡Peligro de asfixia!

¡El material de embalaje no es un juguete! Las láminas de embalaje pueden tragarse o utilizarse de forma inadecuada con el consiguiente peligro de asfixia.

- Mantenga el material de embalaje (láminas, bolsas de plástico, etc.) fuera del alcance de los niños.



¡ADVERTENCIA!

¡Peligro de descarga eléctrica!

¡Peligro de descarga eléctrica, cortocircuito e incendio!

- Nunca abra la carcasa de la Smart TV ni introduzca objetos de ningún tipo en el interior de la misma por sus ranuras y orificios.



¡ADVERTENCIA!

¡Sobrecalentamiento! ¡Peligro de incendio!

¡Un sobrecalentamiento puede ocasionar daños en la Smart TV y suponer un peligro de incendio!

- Las ranuras y los orificios del televisor sirven para fines de ventilación. No cubra estos orificios, p. ej., con periódicos, manteles, cortinas, etc.
- No ejerza presión sobre la pantalla. Existe peligro de que se rompa el cristal de la pantalla.
- El mando a distancia dispone de un diodo infrarrojo de la clase 1. No mire el LED con dispositivos ópticos.



¡ATENCIÓN!

¡Peligro de sufrir lesiones!

¡Peligro de sufrir lesiones en caso de romperse la pantalla!

- No toque la pantalla con los dedos ni con objetos punzantes para evitar daños.
- Recoja los añicos con guantes de protección.
- A continuación, lávese las manos con jabón, ya que no puede descartarse la posibilidad de que se hayan derramado productos químicos.
- Envíe las fracciones de la pantalla rota a su centro de asistencia técnica para que proceda a una eliminación correcta.
 - En caso de emergencia, desconecte inmediatamente el aparato y vuelva a utilizarlo solo cuando haya sido verificado por una persona capacitada o por el servicio de atención al cliente. Se considera situación de emergencia cuando, entre otros, p. ej. sale humo o ruidos inusuales del aparato, ha penetrado agua o el cable de alimentación o la carcasa se han dañado.

Diríjase al servicio de atención al cliente en los siguientes casos:

- el cable de alimentación está fundido o dañado;
- ha penetrado líquido en el aparato;

- el aparato no funciona correctamente;
- el aparato se ha caído o la carcasa está dañada;
- sale humo del aparato.

4.2. Lugar de colocación

- El montaje mural del televisor no debe exceder una altura de 2 m. El aparato debe montarse en superficies sólidas como cemento u hormigón.
- Durante las primeras horas de funcionamiento, los aparatos nuevos pueden desprender un olor típico, inevitable pero no peligroso, que con el transcurso del tiempo irá disminuyendo. Para contrarrestar la formación de olores, le recomendamos ventilar la estancia periódicamente. En el desarrollo del producto nos hemos asegurado de que permanezca notablemente por debajo de los valores límite vigentes.
- Mantenga su Smart TV y todos los equipos conectados alejados de la humedad y evite el polvo, el calor y la radiación solar directa. El incumplimiento de estas indicaciones puede provocar averías o daños en la Smart TV.
- No haga funcionar su aparato al aire libre, puesto que influencias externas, como lluvia, nieve, etc., podrían dañarlo.
- El aparato no debe exponerse a gotas o salpicaduras de agua. No coloque recipientes llenos de líquidos (como jarrones o similares) sobre o cerca del aparato. El recipiente podría volcar y el líquido podría perjudicar la seguridad eléctrica.



¡AVISO!

¡Peligro de daños!

En el caso de velas u otras llamas abiertas, existe peligro de sufrir lesiones.

- Mantenga en todo momento las velas u otras llamas abiertas alejadas de este producto para evitar la propagación del fuego.

- Procure que las distancias hasta las paredes del armario sean suficientemente grandes. Mantenga una distancia mínima de 10 cm alrededor del aparato para garantizar una ventilación suficiente.
- Evite deslumbramientos, reflejos y contrastes de claridad-oscuridad demasiado fuertes para proteger su vista.
- La distancia de visión óptima es 3 veces la diagonal de pantalla.



¡PELIGRO!

¡Peligro de sufrir lesiones! ¡Peligro de muerte!

Coloque su televisor solo sobre bases estables. La caída de televisores puede provocar lesiones graves e incluso la muerte. Muchas lesiones, sobre todo en niños, pueden evitarse tomando las siguientes medidas de precaución.

- Coloque todos los componentes sobre una base estable, nivelada y sin vibraciones para evitar la caída de la Smart TV.
- Utilice solo los pies y los tornillos suministrados con el televisor.
- Utilice solo muebles que garanticen un uso seguro del televisor.
- Procure que el televisor no sobresalga por encima de los cantos del mueble.
- No coloque el televisor sobre muebles más elevados o altos, como armarios suspendidos o estanterías, sin fijarlos ambos, el mueble y el televisor, de forma segura y estable.
- No coloque tapetes ni similares debajo del televisor para garantizar un apoyo seguro.
- Advierta a los niños de los peligros que pueden derivarse de subirse a muebles en caso de que intenten llegar al televisor o sus elementos de mando.

En caso de que almacene o traslade el televisor, observe también las indicaciones de seguridad citadas arriba.

4.3. Reparación

- Encargue la reparación de su Smart TV únicamente a personal técnico cualificado.
- En caso de que sea necesario realizar una reparación, diríjase exclusivamente a nuestros colaboradores de servicio técnico autorizados.
- Asegúrese de que únicamente se utilicen piezas de repuesto indicadas por el fabricante. El uso de piezas de repuesto no adecuadas puede provocar daños en el aparato o suponer un riesgo de incendio.

4.4. Temperatura ambiente

- El aparato puede funcionar a una temperatura ambiente de +5 °C a +35 °C y con una humedad relativa del aire del 20 % al 85 % (sin condensación).
- Cuando está desconectada, la Smart TV puede almacenarse a temperaturas de entre -20 °C y +60 °C.
- Mantenga una distancia de un metro como mínimo frente a fuentes de interferencias de alta frecuencia y magnéticas (televisores, altavoces, teléfonos móviles, etc.) para evitar problemas de funcionamiento.
- En caso de tormenta o si el aparato no va a utilizarse durante mucho tiempo, desconéctelo de la toma de corriente y desenchufe el cable de antena del conector hembra para antenas.



¡AVISO!

¡Peligro de daños!

En caso de grandes variaciones de temperatura o humedad, puede formarse humedad dentro de la Smart TV por condensación y esta puede provocar un cortocircuito eléctrico.

- Después de transportar la Smart TV, espere hasta que esta tenga la temperatura ambiente antes de ponerla en funcionamiento.

4.5. Seguridad al conectar

4.5.1. Alimentación eléctrica

- Incluso en estado desactivado, algunas piezas del aparato siguen bajo tensión. Para interrumpir la alimentación eléctrica a la Smart TV o bien para desconectar el aparato completamente de la tensión, desenchúfelo de la red eléctrica. Desenchufe para ello la clavija de la toma de corriente.



¡PELIGRO!

¡Peligro de descarga eléctrica!

¡Con la carcasa abierta existe peligro de muerte a causa de descarga eléctrica!

- No abra la carcasa del aparato. No contiene ninguna pieza que deba someterse a mantenimiento.
- Enchufe la Smart TV solo en tomas de corriente con toma a tierra con 100 - 240 V ~ 50/60 Hz. Si no está seguro de la alimentación eléctrica en el lugar de instalación, consulte a su compañía eléctrica.
- La toma de corriente siempre debe ser fácilmente accesible para poder extraer la clavija de enchufe rápidamente de la misma en caso de una situación de emergencia.
- Para interrumpir la alimentación eléctrica al televisor, extraiga la clavija de enchufe de la toma de corriente.
- Para más seguridad recomendamos el uso de una protección contra sobretensión de la red eléctrica para proteger su Smart TV de daños debidos a picos de tensión o rayos.
- Tienda los cables de forma que nadie pueda pisarlos ni tropezar con ellos.
- No coloque ningún objeto sobre los cables, ya que podrían dañarse.
- No toque la clavija con las manos mojadas.
- Agarre siempre la clavija por la carcasa y nunca la extraiga de la toma de corriente tirando del cable.

- Tenga en cuenta que el televisor sigue consumiendo corriente en el modo standby.



En caso de que el aparato se desconecte en el modo USB (Medioplayer), en el modo HbbTV opcional o en el funcionamiento LAN/WLAN opcional (Medioplayer/Portal) a causa de una descarga eléctrica y se reinicie de nuevo, no podrá restablecer el último estado operativo automáticamente. Vuelva a iniciar los medios o aplicaciones correspondientes.

Es posible que los últimos ajustes de usuario realizados no pueden restaurarse a causa de una descarga estática, que provoca el apagado del televisor, ya que estos solo se guardan 5 minutos después de un cambio de programa.



Todos los dispositivos multimedia que se conecten a las correspondientes conexiones del televisor deben cumplir los requisitos de la Directiva de baja tensión.

4.6. Manipulación de pilas



¡ADVERTENCIA! **¡Peligro de explosión!**

Las pilas pueden contener sustancias inflamables y derramarse, calentarse excesivamente, encenderse o incluso explotar.

- Procure una manipulación correcta para evitar daños en su aparato y a su salud.

Por ello, es imprescindible observar las siguientes indicaciones:

- Mantenga a los niños alejados de las pilas.
En caso de ingestión de pilas, solicite inmediatamente asistencia médica.
- Nunca cargue las pilas (a menos que se indique expresamente).
- Nunca descargue las pilas mediante una elevada potencia de salida.
- Nunca cortocircuite las pilas.
- Nunca exponga las pilas a un sobrecalentamiento excesivo, como luz solar, fuego o similares.

- No desarme ni deforme las pilas.
Podría sufrir lesiones en las manos o los dedos, o el líquido de la batería podría penetrar en los ojos o la piel. En caso de que esto ocurra, limpie los puntos correspondientes con abundante agua limpia y solicite inmediatamente asistencia médica.
- Evite golpes fuertes y sacudidas.
- Nunca intercambie la polaridad.
- Procure que los polos positivo (+) y negativo (-) se utilicen correctamente para evitar cortocircuitos.
- No mezcle pilas nuevas y viejas ni pilas de distinto tipo,
ya que esto podría provocar funcionamientos incorrectos en su aparato. Además, la pila más débil podría descargarse demasiado.
- Extraiga las pilas gastadas inmediatamente del aparato.
- Extraiga las pilas del aparato si no se va a utilizar durante un periodo prolongado.
- Sustituya todas las pilas gastadas de un aparato simultáneamente por pilas nuevas del mismo tipo.
- Aísle los contactos de las pilas con una cinta adhesiva si desea almacenar o eliminar las pilas.
- En caso necesario, limpie los contactos de las pilas y del aparato antes de insertarlas.
- Si se ha derramado líquido de las pilas, utilice guantes de protección y limpie bien los contactos.

5. Información sobre la conformidad UE

Por la presente, medion GmbH declara que el tipo de equipo inalámbrico MD 824102 / MD 832102 / MD 840102 / MD 843102 cumple la directiva 2014/53/UE (Directiva sobre la comercialización de equipos radioeléctricos), así como la directiva 2009/125/CE (Directiva sobre diseño ecológico) y la directiva 2011/65/UE (Directiva sobre restricciones de sustancias peligrosas). El texto completo de la declaración de conformidad UE está disponible en la siguiente dirección de Internet: www.medion.com/conformity



5.1. Información sobre wifi

Wifi		
Rango de frecuencia	2,4 GHz	
Wifi estándar	802.11 b/g/n	
Codificación	WEP/WPA/WPA2	
Rango de frecuencia/MHz	Canal	Potencia de emisión máx./dBm
2400 – 2497	1 - 14	20

6. Vista general del aparato

6.1. Parte delantera

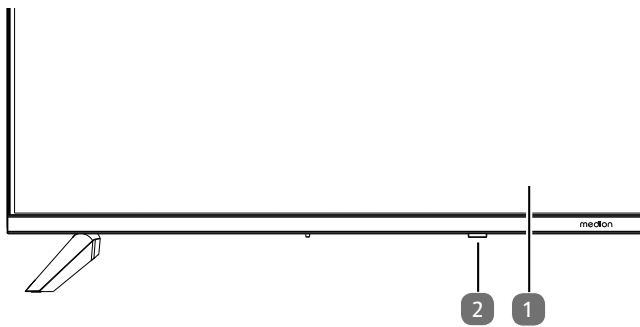

1. Pantalla LCD
2. Indicador de servicio: se ilumina en rojo cuando el aparato se halla en el modo standby.
Sensor de infrarrojos: campo de recepción para las señales de infrarrojos del mando a distancia.

6.2. Parte trasera y lado derecho

MD 824102 / MD 832102:

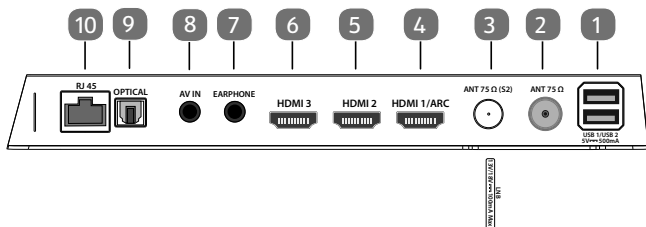

MD 840102 / MD 843102:

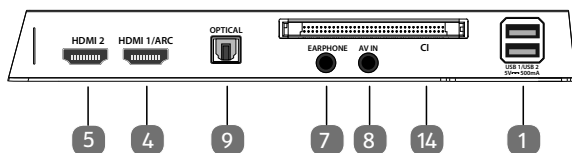
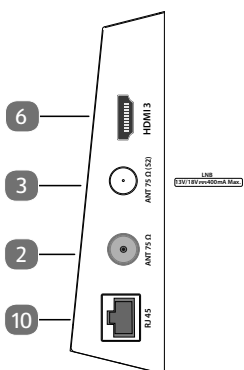

1. **USB 1/ USB 2 (5V= 500mA):** puertos USB para conectar medios de almacenamiento externos para la reproducción multimedia.
2. **ANT 75Ω:** conexión de antena (DVB-T/DVB-T2 HD/ DVB-C/analógica)
3. **LNB (13 V/18 V 100 / 400 mA Max.):** para conectar la antena (satélite)
4. **HDMI 1/ARC:** conexión HDMI para dispositivos con salida HDMI (se puede utilizar para ARC)
5. **HDMI 2:** conexión HDMI para aparatos con salida HDMI

6. **HDMI 3:** conexión HDMI para aparatos con salida HDMI
7. **EARPHONE:** para conectar unos auriculares con un conector jack de 3,5 mm
8. **AV IN:** entrada de audio/vídeo (mediante un cable adaptador AV)
9. **OPTICAL:** salida de audio digital (SPDIF óptica)
10. **RJ45:** puerto de red para conexión a Internet (LAN)

MD 824102 / MD 832102:

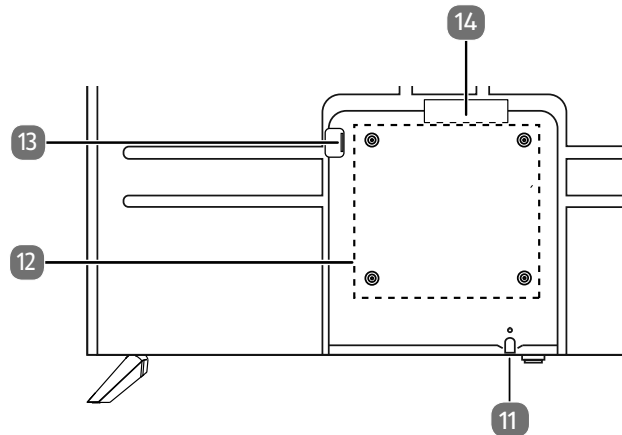

MD 840102 / MD 843102:

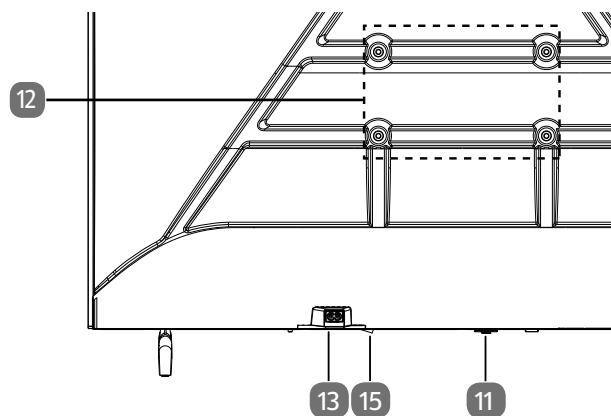

11. : encender y apagar el aparato
12. Orificios de fijación para soporte de pared
MD 824102 / MD 832102: norma Vesa, distancia entre orificios 100 × 100 mm
MD 840102 / MD 843102: norma Vesa, distancia entre orificios 200 × 100 mm



Soporte de pared no incluido en el volumen de suministro. Para el montaje, asegúrese de que se usan tornillos M6 (MD 824102: M4). La longitud máxima de los tornillos equivale a la suma del grosor del soporte de pared más 8 mm (MD 824102: 6 mm).

El montaje mural del televisor no debe exceder una altura de 2 m. El aparato debe montarse en superficies sólidas como cemento u hormigón.

13. Conexión para enchufe de alimentación
14. **COMMON INTERFACE (CI+):** ranura para tarjetas de televisión de pago
15. Interruptor de encendido (MD 840102 / MD 843102)

6.3. Mando a distancia

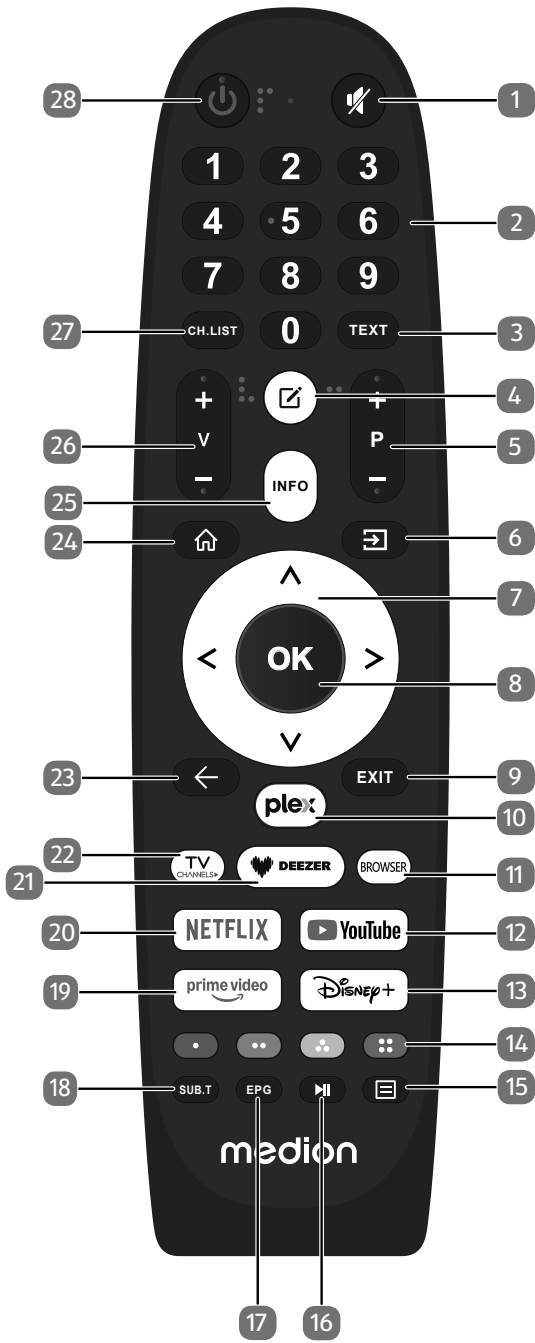

1. **🔇**: modo silencioso
2. Teclas numéricas:
TV: selección de canal, teletexto: selección de página
3. **TEXT**: conectar y desconectar el teletexto
4. **📄**: tecla multifunción para opciones definidas por el usuario
5. **P-/+**: teclas de selección de canal (TV); seleccionar página siguiente (+)/anterior (-) (teletexto)
6. **📺 (SOURCE)**: seleccionar la señal de entrada de aparatos conectados

7. Tecla de dirección **▲**: subir dentro del menú
TV digital: Selección de programas hacia arriba (+), teletexto: seleccionar página anterior;
tecla de dirección **▼**: bajar dentro del menú/acceder a la página de búsqueda,
TV digital: Selección del programa hacia abajo (-); teletexto: seleccionar página siguiente;
tecla de dirección **◀**: ir a la izquierda dentro del menú
TV digital: seleccionar barra de información del programa actual, teletexto: ir a la subpágina;
tecla de dirección **▶**: ir a la derecha dentro del menú
TV digital: seleccionar barra de información del programa actual, teletexto: ir a la subpágina
8. **OK**: confirmar la selección en determinados menús
TV digital: mostrar información ampliada en la barra de información
9. **EXIT**: salir del menú
10. **PLEX**: abrir la aplicación de Plex
11. **BROWSER**: abrir el navegador de Internet
12. **YOUTUBE**: abrir la aplicación de YouTube
13. **DISNEY+**: abrir la aplicación de Disney+
14. **Tecla roja (·)**: para teletexto o menús, HbbTV
Tecla verde (··): para teletexto o menús, HbbTV
Tecla amarilla (···): para teletexto o menús, HbbTV
Tecla azul (::): para teletexto o menús, HbbTV



Para mejorar la accesibilidad, las teclas de colores están provistas de marcas.

15. **☰**: abrir menú
16. **▶||**: Reproducción multimedia: menú superpuesto para las funciones de reproducción/grabación PVR
17. **EPG**: TV digital: abrir la guía electrónica de programación
18. **SUB.T**: DTV/satélite/navegador de medios: función de subtítulos
19. **PRIME VIDEO**: abrir la aplicación de Amazon Prime Video
20. **NETFLIX**: abrir la aplicación de Netflix
21. **DEEZER**: abrir la aplicación de Deezer
22. **TV CHANNELS**: cambio al modo TV
23. **◀**: retroceder un paso dentro de un menú
24. **🏠**: abrir la pantalla de inicio
25. **INFO**: TV digital: mostrar información (p. ej., número de canal actual).
26. **V-/+**: subir (+) o bajar (-) el volumen
27. **CH.LIST**: abrir/cerrar la lista de canales
28. **🔌**: encender/apagar la smart TV (encender/apagar el modo standby).

7. Puesta en servicio



Es imprescindible que lea las indicaciones de seguridad antes de realizar la puesta en servicio.

7.1. Desembalaje

- Antes de proceder al desembalaje, elija un lugar adecuado para la instalación.
- Abra la caja con mucho cuidado para evitar dañar el aparato. Se podrían producir daños si para abrirla se utiliza un cuchillo con una hoja larga.
- Retire completamente todo el material de embalaje.
- El embalaje contiene diferentes piezas pequeñas (pilas, etc.). Manténgalas alejadas de los niños, ya que existe peligro de que se las traguen.
- Guarde bien el material de embalaje y utilícelo únicamente para transportar el televisor.

⚠ ¡PELIGRO!

¡Peligro de asfixia!

Las láminas de embalaje pueden tragarse o utilizarse de forma inadecuada con el consiguiente peligro de asfixia.

- Mantenga el material de embalaje (láminas, bolsas de plástico, etc.) fuera del alcance de los niños.

7.2. Montaje

Fije el pie tal y como se muestra en la figura. Realice este paso antes de conectar la smart-TV.

MD 824102 / MD 832102:

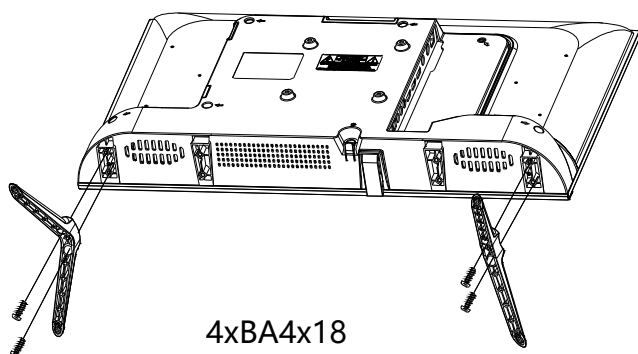

MD 840102 / MD 843102:

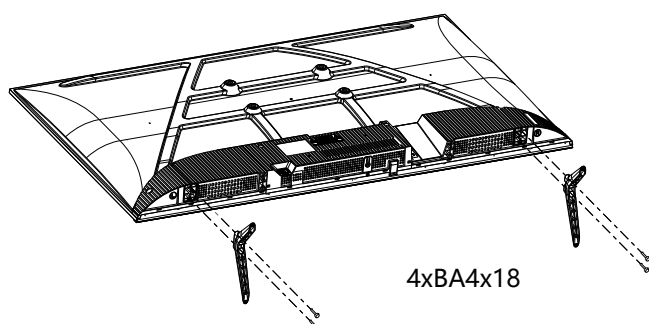

7.3. Colocación de las pilas en el mando a distancia

- ▶ Retire la cubierta del compartimento de las pilas de la parte trasera del mando a distancia.
- ▶ Coloque dos pilas del tipo R03/AAA/1,5 V en el compartimento de las pilas del mando a distancia. Al hacerlo, observe la polaridad de las pilas (marcada en la base del compartimento de las pilas).
- ▶ Cierre el compartimento de las pilas.

⚠ ¡AVISO!

¡Peligro de daños!

Si no lo utiliza durante un periodo largo de tiempo, el mando a distancia podría resultar dañado por la salida del líquido de las pilas.

- Saque las pilas del mando a distancia cuando no vaya a utilizar el aparato durante un tiempo.

7.4. Conexión de la antena

Su televisor LCD es compatible con diferentes señales de antena. En la conexión con la denominación **ANT 75Ω** puede alimentar las siguientes señales de imagen:

- mediante un cable analógico/una antena doméstica analógica;
 - mediante una antena DVB-T/DVB-T2¹;
 - mediante una conexión DVB-C¹.
- ▶ Conecte un cable de antena, bien de la antena doméstica/de una conexión de cable analógica, de la antena DVB-T o bien de la conexión DVB-C, en la conexión de antena del televisor LCD.

En la conexión con la denominación **LNB** dispone además de la posibilidad de conectar una antena parabólica digital.

- ▶ Enrosque el conector F de un cable de antena coaxial en la conexión del smart-TV.

7.5. Conexión de la alimentación eléctrica

- ▶ Conecte la clavija de enchufe del aparato en una toma de corriente de fácil acceso de 100 - 240 V ~ 50/60 Hz. Utilice únicamente el cable de alimentación suministrado con este aparato.

¹ Este servicio debe estar disponible en su región.

7.6. Encendido y apagado de la smart TV

- ▶ **MD 824102 / MD 832102:** El aparato se encuentra en modo de espera tan pronto como se conecta el enchufe a la toma de corriente.
- ▶ **MD 840102 / MD 843102:** El aparato se encuentra en modo de espera tan pronto como se conecta el enchufe a la toma de corriente y se enciende el interruptor de alimentación.
- ▶ Para encender el aparato, pulse:
 - en el mando a distancia, la tecla de standby/encendido;
 - en el aparato, la tecla .
- ▶ Con la tecla de encendido/standby del mando a distancia puede volver a poner el aparato en modo standby. Así, el aparato estará apagado, aunque seguirá consumiendo energía.

7.7. Encendido del aparato por primera vez

Cuando encienda su aparato por primera vez, accederá directamente al modo de instalación.

Opción de menú	Ajuste
SELECCIONE IDIOMA	Seleccione el idioma deseado y márkelo pulsando la tecla OK .
SELECCIONAR UBICACIÓN	Seleccione el país que desee. Confirme la elección con la tecla OK .
EXPLORACIÓN DE CANALES	Si lo desea, ahora puede configurar los canales de televisión. Para ello, seleccione SINTONÍA AUTOMÁTICA DE CANALES . Si no desea hacerlo en este momento, seleccione OMITIR . Encontrará una explicación más detallada sobre la configuración de los canales de televisión en el capítulo «Configuración de la recepción de televisión», pág. 14.
CONECTAR A INTERNET	Se establece de forma automática una conexión LAN a Internet en cuanto se conecta el aparato mediante un cable LAN. Si no hay conectado ningún cable LAN, se muestran las redes wifi disponibles. Seleccione la conexión wifi deseada con las teclas ▲ ▼ y confirme su selección con la tecla OK . A continuación, introduzca la contraseña requerida para establecer la conexión.

Opción de menú	Ajuste
TERMINOS DE USO Y OPCIONES DE PRIVACIDAD DE DATOS	El uso de su aparato está sujeto al Acuerdo de licencia de usuario final. Si no está de acuerdo, se desactivarán todas las funciones inteligentes. Los diferentes tipos de funciones inteligentes pueden activarse/desactivarse individualmente. Al hacer clic en la casilla correspondiente, acepta la información sobre protección de datos y las condiciones de uso aplicables.
INGRESAR EL CÓDIGO POSTAL	Introduzca aquí su código postal.
INICIE SESIÓN EN SU CUENTA DE VIDAA	Seleccione aquí si desea iniciar sesión con una cuenta VIDAA existente o crear una nueva cuenta VIDAA (INICIAR SESIÓN / CREAR UNA CUENTA). La configuración de una cuenta VIDAA es necesaria para el control por voz VIDAA VOICE. Seleccione OMITIR si no desea iniciar sesión en una cuenta.
QUIÉN ESTÁ MIRANDO?	Acceda aquí a la cuenta VIDAA deseada o cree un nuevo perfil (AÑADIR). Esta opción solo está disponible si previamente ha iniciado sesión con una cuenta VIDAA.
ASIGNAR NOMBRE A TV	Aquí puede asignar un nombre al televisor para poder reconocerlo en caso de otras configuraciones con otros dispositivos. Realice la selección de las denominaciones predefinidas o asigne un nombre propio.
LE DAMOS LA BIENVENIDA A VIDAA INICIO	A continuación, aparecerán una serie de explicaciones sobre las funciones de VIDAA en su página de inicio. Pulse la tecla ▶ para continuar.
Esto completa la instalación inicial del aparato y le lleva a la pantalla de inicio.	

7.8. Configuración de la recepción de televisión

Con las teclas ▲ ▼ puede seleccionar la opción deseada y confirmarla con **OK**. Con la opción **SIGUIENTE** continúa con el proceso y con la tecla **BACK** retrocede un paso.

- ▶ Durante la instalación inicial, seleccione la opción **SINTONIA AUTOMÁTICA DE CANALES** de canales en **EXPLORACIÓN DE CANALES** y pulse **OK**. Si inicialmente omitió la búsqueda de canales, proceda del siguiente modo
- ▶ Después de configurar el aparato, utilice las teclas de flecha para seleccionar la opción **ENTRADA** o pulse la tecla  y seleccione **TV** como fuente de entrada. Aparecerá una página de bienvenida y un aviso que indica que no se dispone de información sobre canales.
- ▶ Seleccione **COMENZAR EXPLORACIÓN** y pulse la tecla **OK**:



- ▶ Indique ahora el tipo de recepción deseado: **SATÉLITE**, **ANTENA** o **CABLE**.
- ▶ Seleccione la opción **SIGUIENTE** y pulse **OK** para continuar con la instalación.

7.8.1. Antena



Asegúrese de haber conectado una antena DVB-T2 en la conexión **ANT 75Ω**.



Están disponibles las siguientes opciones:

CANAL

Seleccione aquí entre **TODOS LOS CANALES** o **CANALES GRATUITOS**. Según el país/la región/el operador, es posible que esta opción no esté disponible.

MODO EXPLORACIÓN

Elija entre solo canales digitales (**DTV**), canales digitales y analógicos (**ATV+DTV**) o solo canales analógicos (**ATV**).

LCN

Logical Channel Numbering: seleccione el ajuste **ENCENDIDO** si quiere que los canales se ordenen según una lista de canales preajustada (siempre y cuando sea una función ofrecida por el proveedor del canal).

- ▶ Seleccione **INICIAR EXPLORACIÓN** y pulse **OK** para iniciar la búsqueda.
- ▶ Seleccione **DETENER** para cancelar el proceso.
- ▶ Confirme con **HECHO** para finalizar el proceso.
- ▶ Seleccione **VOLVER A EXPLORAR** para iniciar una nueva búsqueda de canales.

7.8.2. Cable



Asegúrese de haber conectado su conexión de cable a la conexión **ANT 75Ω**.



Están disponibles las siguientes opciones:

CANAL

Seleccione aquí entre **TODOS LOS CANALES** o **CANALES GRATUITOS**. Según el país/la región/el operador, es posible que esta opción no esté disponible.

MODO EXPLORACIÓN

Elija entre solo canales digitales (**DTV**), canales digitales y analógicos (**ATV+DTV**) o solo canales analógicos (**ATV**).

MODO DE BÚSQUEDA

Seleccione el modo de búsqueda deseado: **EXPLORACIÓN DE FRECUENCIAS** o **EXPLORACIÓN DE RED**. Deje el ajuste en **EXPLORACIÓN DE FRECUENCIAS** si no desea llevar a cabo más ajustes.

ID DE RED

Introduzca aquí la ID de red para la búsqueda de red. Esto solo es posible si ha elegido antes el modo de búsqueda **EXPLORACIÓN DE RED**.

FRECUENCIA DE INICIO

Introduzca aquí la frecuencia inicial para la búsqueda de red.

Esto solo es posible si ha elegido antes el modo de búsqueda **EXPLORACIÓN DE RED**.

LCN

Logical Channel Numbering: seleccione el ajuste **ENCENDIDO** si quiere que los canales se ordenen según una lista de canales preajustada (siempre y cuando sea una función ofrecida por el proveedor del canal).

- ▶ Seleccione **INICIAR EXPLORACIÓN** y pulse **OK** para iniciar la búsqueda.
- ▶ Seleccione **DETENER** para cancelar el proceso.
- ▶ Confirme con **HECHO** para finalizar el proceso.
- ▶ Seleccione **VOLVER A EXPLORAR** para iniciar una nueva búsqueda de canales.

7.8.3. Satélite



Asegúrese de que su cable para satélite esté conectado a la conexión **LNB**.

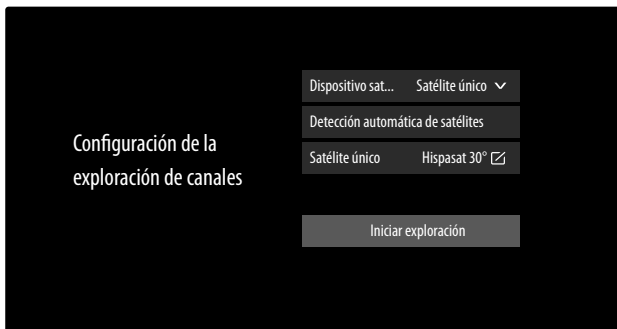

DISPOSITIVO SATELITE

Seleccione aquí la configuración deseada. A continuación, debajo puede iniciar **DETECCIÓN AUTOMÁTICA DE SATÉLITES** (no con DiSEqC 1.2) o realizar ajustes en el dispositivo satélite seleccionado:

SATÉLITE ÚNICO

- **SATÉLITE ÚNICO**
Seleccione aquí el satélite que desea.
- **MODO DE BÚSQUEDA**
Seleccione el modo de búsqueda deseado **EXPLORACIÓN DE FRECUENCIAS** o **ANÁLISIS RÁPIDO**
- **FRECUENCIA LNB**
Seleccione la frecuencia LNB deseada para el satélite seleccionado.

CANAL

Seleccione los canales deseados: **TODOS LOS CANALES, CANALES GRATUITOS**

DISEQC 1.0

- **DISEQC 1.0 A / B / C / D**
Seleccione aquí los satélites deseados para el conmutador DiSEqC correspondiente.
- CANAL**
Aquí puede seleccionar **TODOS LOS CANALES** o **CANALES GRATUITOS**. Según el país/la región/el operador, es posible que esta opción no esté disponible.
- MODO DE BÚSQUEDA**
Seleccione el modo de búsqueda deseado **EXPLORACIÓN DE FRECUENCIAS** o **ANÁLISIS RÁPIDO**.

ALIMENTACIÓN LNB

Active/desactive la opción de potencia del LNB.

FRECUENCIA LNB

Seleccione la frecuencia LNB deseada para el satélite seleccionado.

TONO 22KHZ

Para esta opción, seleccione la configuración **APAGADO, BANDA** o **POSICIÓN**.

TONO BURST

Para esta opción, seleccione la configuración **APAGADO, BANDA** o **POSICIÓN**.

REPETIR

Para esta opción, seleccione la configuración **NINGUNO, 1** o **2**.

DISEQC 1.2

– SATÉLITE

SATÉLITE

Seleccione aquí los satélites que desea.

CANAL

Seleccione los canales deseados: **TODOS LOS CANALES, CANALES GRATUITOS**

MODO DE BÚSQUEDA

Seleccione el modo de búsqueda deseado **EXPLORACIÓN DE FRECUENCIAS** o **ANÁLISIS RÁPIDO**

FRECUENCIA PRINCIPAL

Introduzca la frecuencia básica mediante las teclas numéricas.

VELOCIDAD DE SIMBOLO

Introduzca la tasa de baudios mediante las teclas numéricas.

POLARIZACIÓN

Seleccione un ajuste para la polarización.

FRECUENCIA LNB

Seleccione la frecuencia LNB deseada para el satélite seleccionado.

– MOVIMIENTO DEL MOTOR

Configure aquí el tipo de movimiento motorizado de la antena de satélite. Seleccione **CONTINUO** o **PASO..** Si opta por la opción gradual por tramos, podrá establecerlos con un teclado virtual.

– PARA EN LA SEÑAL

Seleccione si el movimiento motorizado debe detenerse cuando se recibe una señal (EIN/AUS).

– IR A REFERENCIA

Aquí puede indicar una referencia para la búsqueda de señales.

– SIGUIENTE

En el modo DiSEqC **DISEQC 1.2**, para el movimiento motorizado de su antena de satélite, puede acceder con la tecla ▶ a las siguientes opciones.

MOVER AL OESTE

Se inicia la rotación hacia el oeste.

DETENER EL MOVIMIENTO

Se detiene la rotación.

MOVER AL ESTE

Se inicia la rotación hacia el este.

MOVER AL POSICIÓN NULA

Se inicia el movimiento hasta la posición cero.

ESTABLECER BORDES

Se establecen límites para la rotación.

ALMACENAR POSICIÓN ACTUAL

Se almacena la posición actual del satélite.

UNICABLE

– DISPOSITIVO UNICABLE

Seleccione el aparato monocable deseado entre las opciones proporcionadas.

– DETECCIÓN AUTOMÁTICA DE SATÉLITES

Active esta opción para seleccionar automáticamente el satélite correspondiente a su región o para realizar ajustes en el dispositivo satelital seleccionado..

– CONFIGURACIÓN DE UNICABLE

BANDA DEL USUARIO

Seleccione la **BANDA 1 - 8** que desea.

BANDA DE FRECUENCIA

Utilice el teclado virtual para introducir la banda de frecuencia.

– UNICABLE A / B

UNICABLE A / B

Seleccione el satélite para el sistema monocable correspondiente.

CANAL

Seleccione los canales deseados: **TODOS LOS CANALES, CANALES GRATUITOS**

MODO DE BÚSQUEDA

Seleccione el modo de búsqueda deseado **EXPLORACIÓN DE FRECUENCIAS** o **ANÁLISIS RÁPIDO**

FRECUENCIA LNB

Seleccione la frecuencia LNB deseada para el satélite seleccionado.

TONO 22KHZ

Para esta opción, seleccione la configuración **APAGADO, BANDA** o **POSICIÓN**.

JESS

– CONFIGURACIÓN DE UNICABLE

USER BAND

Seleccione la **USER BAND 1 - 8** que desea.

FREQUENZBAND

Utilice el teclado virtual para introducir la banda de frecuencia.

– JESS A - H

JESS A - H

Seleccione el satélite para el sistema monocable correspondiente.

CANAL

Seleccione los canales deseados: **TODOS LOS CANALES, CANALES GRATUITOS**

MODO DE BÚSQUEDA

Seleccione el modo de búsqueda deseado **EXPLORACIÓN DE FRECUENCIAS** o **ANÁLISIS RÁPIDO**

FRECUENCIA LNB

Seleccione la frecuencia LNB deseada para el satélite seleccionado.

TONO 22KHZ

Para esta opción, seleccione la configuración **APAGADO, BANDA** o **POSICIÓN**.

- ▶ Seleccione **INICIAR EXPLORACIÓN** y pulse **OK** para iniciar la búsqueda.
- ▶ Seleccione **DETENER** para cancelar el proceso.
- ▶ Confirme con **HECHO** para finalizar el proceso.
- ▶ Seleccione **VOLVER A EXPLORAR** para iniciar una nueva búsqueda de canales.

7.9. Visualización de información

- ▶ Pulse la tecla ◀ o ▶ para acceder al menú de información del programa actual.
- ▶ A continuación, puede utilizar las teclas ◀ y ▶ y pulsar la tecla **OK** para ⓘ acceder a la información del programa actual, ⓘ configurar los subtítulos y el idioma del audio, ⏻ iniciar una grabación en diferido o ⏮ programar una grabación. También se puede programar una grabación a través de la información del programa.
- ▶ Para el programa siguiente, también puede acceder a la información de programación y programar un recordatorio o una grabación. Encontrará más información sobre esta cuestión en el capítulo «Grabación PVR» en la pág. 21.

8. Menú TV

Si ha configurado la recepción de televisión y se encuentra en el modo TV, con la tecla  puede acceder al menú TV. Con las teclas ◀ ▶ puede escoger entre las diferentes opciones. Puede acceder a ellas con la tecla **OK**.



TENGA EN CUENTA: Dependiendo de la selección del país/región y del operador, la presentación de los siguientes menús de TV puede variar.

8.1. Todos la configuraciones

Aquí puede acceder a los ajustes del aparato. Encontrará explicaciones más detalladas al respecto en el capítulo «Menú Ajustes» en la pág. 26.

8.2. Guía

Desde aquí podrá abrir la EPG (Electronic Program Guide). El **GUÍA** también se puede abrir directamente con la tecla **EPG**. La siguiente pantalla muestra los programas actuales y siguientes de todos los canales disponibles.

- ▶ Seleccione un programa con ▲ ▼ y desplácese por la programación con ◀ ▶.
- ▶ Si selecciona un programa y pulsa **OK**, se abre la información de programación sobre el programa correspondiente.



La información de programación mostrada la crean los servicios de radiodifusión. En caso de que no se muestre ninguna información de programación, no se trata de un fallo de su televisor.

- ▶ Puede programar grabaciones y recordatorios utilizando la información de programación. Encontrará más información sobre esta cuestión en el capítulo «Grabación PVR» en la pág. 21.

Están disponibles las siguientes funciones:

- Tecla roja (**PROGRAMADO**): acceso a un temporizador de recordatorio configurado.
- Tecla verde (**COLOR DE PROGRAMA**): esta función le permite asignar tres colores en función del género. Los programas correspondientes aparecen resaltados en color en el resumen de programas.
- Tecla azul (**24H+**): se muestra la programación del día siguiente.
- Tecla amarilla (**24H-**): si había accedido a la programación del día siguiente, vuelve al día actual.
- Tecla **P +/-**: con esta tecla puede desplazarse por la lista de programas en tramos de cinco en cinco.

8.3. Búsqueda de canales

Aquí puede buscar canales a través de un teclado virtual.

8.4. Subtítulo

Activar/desactivar el subtítulo deseado para el canal actual. Las opciones de ajuste varían en función del programa actual. Esta opción también puede activarse mediante la tecla **SUBTITLE**.

8.5. Idioma de audio

Ajuste aquí el idioma de audio deseado para el canal actual. Las opciones de ajuste varían en función del programa actual

8.6. Lista de grabación

Aquí podrá abrir la lista de todas las grabaciones existentes y previstas.

Para borrar una grabación, proceda de la siguiente manera:

- ▶ Seleccione la grabación en cuestión y pulse y mantenga pulsado el botón **OK** para resaltarla.
- ▶ A continuación, pulse el botón 4. Confirme la consulta con **BORRAR** para eliminarla.

8.7. Modo de imagen

Enlace directo a **TODAS LAS CONFIGURACIONES > IMAGEN > MODO DE IMAGEN**

8.8. Modo de sonido

Enlace directo a **TODAS LAS CONFIGURACIONES > SONIDO > MODO DE SONIDO**

8.9. Salida de audio

Enlace directo a **TODAS LAS CONFIGURACIONES > SONIDO > SALIDA DE AUDIO**

8.10. Modo Karaoke

Enlace directo a **TODAS LAS CONFIGURACIONES > CONEXIÓN > MODO KARAOKE**

8.11. Sleep-Timer

Enlace directo a **TODAS LAS CONFIGURACIONES > SISTEMA > CONFIGURACIÓN DE TEMPORIZADOR > TEMPORIZADOR DE SUSPENSIÓN**

8.12. Solo audio

Este ajuste permite desconectar la imagen, p. ej., si solo quiere utilizar el aparato como altavoz Bluetooth.

8.13. Conexión inalámbrica / Ethernet (según el tipo de conexión a Internet)

Enlace directo a **TODAS LAS CONFIGURACIONES > CONEXIÓN > RED > CONFIGURACIÓN DE RED**

8.14. Editar

Aquí puede cambiar la disposición de los ajustes rápidos y añadir enlaces directos adicionales. Para ello, seleccione la opción correspondiente con OK y desplácela con las teclas de dirección ▲ ▼ ◀ ▶.

Aquí están disponibles las siguientes opciones:

8.14.1. Editar canales

Aquí puede gestionar listas de canales y listas de favoritos.

ANTENA / CABLE / SATÉLITE

EDITAR: aquí puede editar la lista de canales actual:

- **MOVER:** seleccione con las teclas ▲ ▼ el canal que desea clasificar y pulse la tecla ◀. El canal aparecerá ahora junto a la lista de canales. Pulse las teclas ▲ ▼ para seleccionar una nueva ubicación en la lista. Pulse la tecla ▶ para ubicar el canal en ese lugar.



Esta opción solo está disponible en modo antena y cable si se ha desactivado la función LCN durante la búsqueda de canales.

- **ELIMINAR:** seleccione con las teclas ▲ ▼ el canal que desea eliminar y pulse la tecla ▶. Después, confirme la pregunta de seguridad con **OK**. A continuación, el canal se elimina de la lista de canales actual.
- **LISTA DE CANALES ELIMINADOS** (tecla roja): pulse la tecla roja para acceder a la lista de canales eliminados. Para restaurar un canal, selecciónelo y pulse la tecla ◀. El canal volverá a la lista de canales actual. Pulsa de nuevo la tecla roja para volver allí.
- **FILTRO:** filtrado de los canales que se muestran según los siguientes criterios
 - **CONTENIDO:** determine si solo deben aparecer canales de televisión, emisoras de radio o las dos opciones.
 - **HD:** determine si solo deben aparecer canales SD, canales HD o todos los canales.
 - **BLOQUEO DE CANAL:** determine si solo deben aparecer canales bloqueados, canales no bloqueados o todos los canales.
 - **CODIFICADO:** determine si solo deben aparecer canales abiertos, canales codificados o todos los canales.
 - **CLASIFICAR:** seleccione clasificación numérica o alfabética.
- **BUSCAR** (tecla azul): aquí puede buscar canales a través de un teclado virtual.

FAV 1 - 4

EDITAR: aquí puede editar la lista de favoritos:

- **AÑADIR CANALES:** utilice esta opción para añadir canales de TV e Internet a una lista de favoritos. Seleccione las teclas de los canales deseados ▲ ▼ y máquelos con la tecla **OK**.
- **MOVER:** seleccione con las teclas ▲ ▼ el canal que desea clasificar y pulse la tecla ◀. El canal aparecerá ahora junto a la lista de canales. Pulse las teclas ▲ ▼ para seleccionar una nueva ubicación en la lista. Pulse la tecla ▶ para ubicar el canal en ese lugar.
- **ELIMINAR:** seleccione con las teclas ▲ ▼ el canal que desea eliminar y pulse la tecla ▶. Después, confirme la pregunta de seguridad con **OK**. A continuación, el canal se elimina de la lista de canales actual.
- **FILTRO:** filtrado de los canales que se muestran según los siguientes criterios
 - **CONTENIDO:** determine si solo deben aparecer canales de televisión, emisoras de radio o las dos opciones.
 - **HD:** determine si solo deben aparecer canales SD, canales HD o todos los canales.
 - **BLOQUEO DE CANAL:** determine si solo deben aparecer canales bloqueados, canales no bloqueados o todos los canales.
 - **CODIFICADO:** determine si solo deben aparecer canales abiertos, canales codificados o todos los canales.
 - **CLASIFICAR:** seleccione clasificación numérica o alfabética.
- **BUSCAR** (tecla azul): aquí puede buscar canales a través de un teclado virtual.

8.14.2. Teletexto

El teletexto es un servicio gratuito emitido por la mayoría de emisoras de televisión que ofrece información actual referente a noticias, el tiempo, canales de televisión, cotizaciones bursátiles, subtítulos y otros temas. Su televisor ofrece muchas funciones útiles para el manejo del teletexto, así como texto multipágina, guardado de subpáginas o navegación rápida.

También se puede acceder al teletexto con la tecla **TEXT**.



Algunos canales ofrecen teletexto digital y analógico. Para visualizar el teletexto analógico, pulse dos veces la tecla **TEXT**.

Cuando acceda al teletexto, aparecerán varias opciones a la derecha. Desaparecen tras cierto tiempo de forma automática, pero puede acceder a ellas de nuevo con la tecla **OK**.

- **TELETEXTO**: aquí puede modificar la visualización del teletexto. Una vez que haya accedido al teletexto analógico, pulse la tecla **TEXT** u **OK** una vez para obtener una visualización transparente, dos veces para una visualización pequeña con previsualización de la imagen de TV o tres veces para cerrar el teletexto.
- **ÍNDICE**: seleccione la página de índice, que contiene una lista del contenido del teletexto.
- **SUBIR PÁGINA**: desplazamiento hacia arriba por el teletexto.
- **BAJAR PÁGINA**: desplazamiento hacia abajo por el teletexto.
- **MANTENER**: congelar/detener la imagen actual de la visualización del teletexto.
- **REVELAR**: sin función.
- **SUBPÁGINA**: Algunas páginas del teletexto incluyen subpáginas. En el borde inferior de la pantalla se muestra, p. ej., **1/3**. Las subpáginas se muestran consecutivamente en intervalos de aprox. medio minuto. También puede consultar las subpáginas por su cuenta pulsando la tecla **◀ ▶**.
- **CANCELAR**: cerrar la visualización del teletexto.
- **Teclas de colores**: si aparece texto de color, puede seleccionar esos contenidos. Seleccione el color correspondiente y pulse **OK**.
- **Teclas numéricas**: introduzca la página del teletexto que desee como número de tres dígitos directamente con las teclas numéricas. El contador del teletexto inicia la búsqueda hasta encontrar el número de página seleccionado.

8.14.3. PVR

Puede utilizar esta opción para iniciar una grabación del programa actual. Encontrará más información sobre esta cuestión en el capítulo «Grabación PVR» en la pág. 21.



Para grabar programas, debe conectar un medio de almacenamiento USB (p. ej., un disco duro externo) a través de un puerto USB.

8.14.4. Timeshift

Esta opción le permite poner en pausa el programa actual y continuar viéndolo con un retardo de tiempo. Mientras el programa está en pausa, se realiza una grabación temporal en segundo plano, que puede iniciar cuando lo desee.



Para grabar programas con Timeshift, debe conectar un medio de almacenamiento USB (p. ej., un disco duro externo) a través de un puerto USB.

- ▶ Seleccione esta opción y pulse la tecla **OK** para iniciar la grabación Timeshift. La imagen del televisor se detiene.
- ▶ A continuación, pulse la tecla **▶||** para acceder a las teclas multimedia virtuales.

Mediante las teclas multimedia puede controlar directamente la grabación y la reproducción.

●	De este modo, podrá iniciar una grabación PVR.
▶	Pulse esta tecla para iniciar la grabación Timeshift. A continuación, puede utilizar la misma tecla para reproducir la grabación Timeshift y ver el programa en diferido.
■	Detenga la reproducción Timeshift y vuelva al funcionamiento de la televisión sin retardo.
◀◀	Con esta tecla puede activar, durante la reproducción, el retroceso lento o rápido a diferentes velocidades: x1/2, x1/4, x2, x4, x8, x16 .
▶▶	Con esta tecla puede activar, durante la reproducción, el avance lento o rápido a diferentes velocidades: x1/2, x1/4, x2, x4, x8, x16 .



Si accede a las teclas multimedia virtuales con la tecla **▶||**, puede iniciar la grabación Timeshift directamente con la opción **|| ▶**.

8.14.5. Lista de canales

También puede abrir la lista de canales con el televisor en funcionamiento pulsando la tecla **OK** o **CH.LIST**.

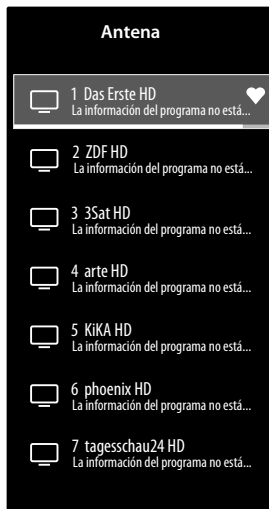

- ▶ Con las teclas **▲ ▼** puede seleccionar los canales de la lista y acceder a ellos con la tecla **OK**.
- ▶ Si pulsa la tecla **◀** puede llevar a cabo los siguientes ajustes:
 - **FAV 1 - 4**: acceso a la lista de favoritos 1-4.
 - **ANTENA / CABLE / SATÉLITE**: selección de la lista de canales deseada para la recepción por antena, por cable o por satélite. Aquí no hay canales VIDAA de Internet.
 - Además, se pueden mostrar las listas de canales de las siguientes categorías: **PELÍCULAS, ENTRETENIMIENTO, DEPORTES, NOTICIAS, NIÑOS, MÚSICA**.

8.14.6. Información

Esta opción le permite acceder al menú de información del programa actual.

8.14.7. Filtro de canales

Aquí están disponibles las siguientes opciones de filtro para la lista de canales actual:

FILTRO (tecla amarilla): aquí tiene de nuevo la posibilidad de utilizar las opciones de filtro descritas anteriormente.

8.14.8. HbbTV

Active/desactive aquí la opción HbbTV.

HbbTV (Hybrid Broadcast Broadband TV) permite enlazar contenidos de radiodifusión e Internet, que usualmente se visualizan con la tecla de color rojo del mando a distancia.

Los servicios a través de HbbTV incluyen canales de radio y televisión convencionales, televisión en diferido, televisión a la carta, guía electrónica de programación o EPG, publicidad interactiva, personalización, votaciones, juegos, redes sociales y otras aplicaciones multimedia.

Las aplicaciones HbbTV solo pueden consultarse si la emisora de radiodifusión retransmite estas señales y el televisor dispone de conexión a Internet. Tanto el alcance como el manejo son distintos según el canal y la emisora.

Si una emisora ofrece aplicaciones HbbTV, se muestra mediante una breve superposición en la pantalla. La forma exacta y la posición dependen de las distintas aplicaciones. Con la tecla de color rojo puede abrir y cerrar las páginas de la aplicación. La navegación por las aplicaciones se realiza con las teclas de color del mando a distancia, aunque puede variar según el canal y la emisión. Observe los mensajes dentro de las aplicaciones.

8.14.9. Guía del usuario

Abra aquí el manual de instrucciones electrónico. Se le ofrecen numerosas descripciones relevantes para el funcionamiento del televisor.



Para utilizar la versión actual del manual de instrucciones electrónico, es necesaria una conexión a Internet.

8.14.10. Relación de aspecto

Enlace directo a **TODAS LAS CONFIGURACIONES > IMAGEN > RELACIÓN DE ASPECTO**

8.14.11. Salida digital de audio

Enlace directo a **TODAS LAS CONFIGURACIONES > SONIDO > CONFIGURACIONES DE SALIDA DE AUDIO > SALIDA DIGITAL DE AUDIO**

9. Menú HDMI y AV

Si ha seleccionado HDMI o AV como fuente, algunas opciones relacionadas con la televisión en directo no estarán disponibles.

Para HDMI y AV hay disponible el siguiente menú adicional:

9.1. Modo juego

(enlace directo a **TODAS LAS CONFIGURACIONES > IMAGEN > AJUSTE PARA JUEGOS > MODO JUEGO**)

Active/desactive el modo de reproducción: **ENCENDIDO, APAGADO, AUTOMÁTICO**. La latencia se reduce cuando se activa el modo de reproducción.

10. PVR



Para grabar programas, debe conectar un medio de almacenamiento USB (p. ej., un disco duro externo) a través de un puerto USB.

Puede programar grabaciones y recordatorios de programas de varias maneras.

- **Desde la información de programación:** en el modo TV, pulse las teclas ◀ o ▶ para acceder al menú de información de programación del canal actualmente seleccionado. Para programar una grabación del programa actual, seleccione el símbolo de la cámara y pulse **OK**. Alternativamente, puede acceder a la opción **PVR** a través de la información de programación ①. También puede programar un temporizador de recordatorio para el programa siguiente.
- **Desde el resumen de programas (EPG):** en el modo TV, pulse la tecla y seleccione la opción **GUÍA** o pulse la tecla **EPG** en el modo TV para acceder al resumen de programas de todos los canales. Seleccione un programa y pulse **OK**.
- **Desde el menú TV:** en el modo TV, pulse la tecla y seleccione la opción **PVR**. Por esta vía solo pueden programarse grabaciones.
- **Desde la tecla multimedia:** en el modo TV, pulse la tecla y seleccione con la tecla el símbolo de grabación . Por esta vía solo pueden programarse grabaciones para el canal seleccionado en el momento.

PVR

- ▶ Seleccione **PVR** y pulse **OK**. Se ofrecen las siguientes opciones:
 - **MODO GRABACIÓN:** seleccione aquí el modo de grabación deseado.

Modo de grabación **HORA:** aquí puede llevar a cabo los siguientes ajustes:

- **FECHA:** aquí puede introducir manualmente la fecha de la grabación.
- **HORA DE INICIO:** aquí puede introducir de forma manual la hora de inicio de la grabación.
- **HORA DE FINALIZACIÓN:** aquí puede introducir de forma manual la hora de finalización de la grabación.



La hora de inicio y finalización del programa en cuestión se preajustan de forma automática y no es necesario modificarlas.

- **REPETIR:** aquí puede elegir un modo repetición.
 - **UNA VEZ:** la grabación se lleva a cabo una vez.
 - **DIARIO:** la grabación se lleva a cabo todos los días a la misma hora.
 - **DE LUNES A VIERNES:** la grabación se lleva a cabo a la misma hora los días laborables, de lunes a viernes.

- **SÁB A DOM:** la grabación se lleva a cabo todos los fines de semana (sábados y domingos) a la misma hora.
- **SEMANAL:** la grabación se realiza una vez semana a la misma hora.

Modo de grabación **PROGRAMA:** en este modo de grabación no es posible llevar a cabo ningún ajuste manual de la hora. La hora de inicio y finalización se basan en la información del canal. Aquí también tiene disponible la opción **REPETIR**.

- ▶ Seleccione a continuación **GUARDAR** y pulse **OK** para guardar la grabación PVR. Si el programa seleccionado ya se está emitiendo, la grabación se inicia directamente. En cuanto se inicia automáticamente una grabación, el aparato pasa al canal correspondiente.

RECORDATORIO

Si el programa seleccionado se va a emitir en el futuro, puede programar un recordatorio. En tal caso, aparecerá un aviso en la pantalla a la hora programada con la opción **VER**. Selecciónelo y pulse **OK** para cambiar directamente al programa correspondiente. Este aviso se cierra de forma automática pasados unos segundos.

- ▶ Seleccione **RECORDATORIO** y pulse **OK**. Se ofrecen las siguientes opciones:
 - **HORA DE INICIO:** aquí puede introducir de forma manual la hora de inicio del recordatorio.
 - **REPETIR:** aquí puede elegir un modo repetición.
 - **UNA VEZ:** el recordatorio se produce una vez.
 - **DIARIO:** el recordatorio se produce todos los días a la misma hora.
 - **DE LUNES A VIERNES:** el recordatorio se produce los días laborables, de lunes a viernes, a la misma hora.
 - **SA BIS SO:** el recordatorio se produce todos los fines de semana (sábados y domingos) a la misma hora.
 - **SÁB A DOM:** el recordatorio se produce una vez a la semana a la misma hora.
- ▶ Para terminar, seleccione **GUARDAR** y pulse **OK** para guardar el recordatorio.



Si accede al menú TV con la tecla en el modo TV, encontrará todas las grabaciones existentes y previstas. Puede consultar la lista de todas las grabaciones y recordatorios en **LISTA DE GRABACIÓN**.

10.1. Uso de las conexiones multimedia

⚠ ¡AVISO!

¡Peligro de daños!

Un manejo incorrecto puede provocar daños en los dispositivos utilizados.

- Antes de proceder al cableado y la puesta en servicio es imprescindible que lea los manuales de instrucciones de los dispositivos que va a conectar. Asegúrese de que todos los dispositivos estén desconectados durante el cableado.

⚠ ¡AVISO!

¡Peligro de daños!

En caso de unir conectores macho y hembra de forma incorrecta, pueden producirse daños en los contactos.

- Procure que los conectores macho y hembra correspondientes se adapten entre sí con precisión para evitar daños en los contactos. Debido a la disposición de los contactos, algunos conectores macho solo pueden colocarse en una posición en el conector hembra.

10.1.1. AV

La transmisión AV (Composite) funciona mediante tres conexiones RCA; una transmite la señal de vídeo (amarilla) y dos la señal de audio estéreo (rojo/blanco). Utilice para ello un cable AV convencional.

- ▶ Conecte la salida AV del reproductor en la entrada AV del televisor.

10.1.2. HDMI

HDMI (High Definition Multimedia Interface o interfaz multimedia de alta definición) es una interfaz para la transmisión de imágenes y sonido digital. Es el tipo de transmisión de mejor calidad y a partir de la versión 2.0 también puede reproducir la resolución Ultra HD. Utilice para ello un cable HDMI convencional:

- ▶ Conecte las correspondientes conexiones HDMI de los dispositivos utilizados con un cable HDMI.

10.1.3. HDMI ARC (Audio Return Channel)

Si desea utilizar un televisor como receptor de señales Y como fuente de señales (para la transmisión de la señal de sonido a un receptor de audio), deberá utilizar la conexión HDMI2 con canal de retorno de audio (ARC o Audio Return Channel). La conexión HDMI al televisor funciona en este caso en ambas direcciones. Desde un aparato de vídeo pueden recibirse señales de imagen y sonido, además de enviarse la señal de audio del televisor mediante el canal de retorno de audio al receptor de audio.

- ▶ Conecte el aparato de vídeo (p. ej., reproductor Blu-ray) mediante HDMI al receptor de audio.
- ▶ Conecte el receptor de audio mediante HDMI/ARC al televisor.
- ▶ Procure que el control de altavoces del televisor esté enrutado hacia el amplificador externo.

10.1.4. HDMI CEC (Consumer Electronics Control)

CEC es la abreviatura inglesa de control de productos electrónicos de consumo. Si conecta entre sí varios aparatos mediante conexiones HDMI aptas para CEC, podrá controlar algunas funciones concretas de toda la red HDMI con un mando a distancia (p. ej., funciones de standby o de grabación):

- ▶ Conecte todos los aparatos mediante conexiones HDMI aptas para CEC con cables HDMI. Todas las conexiones HDMI de su televisor son aptas para CEC.
- ▶ Procure que las funciones CEC estén activadas para todas las conexiones y que todos los aparatos estén integrados de forma correspondiente.

10.1.5. USB

Mediante una conexión USB puede conectar y leer medios de almacenamiento como memorias USB o discos duros externos. Utilice para ello un cable USB adecuado. En caso de que el volumen de suministro ya incluya un cable USB, le rogamos que lo utilice (p. ej., en discos duros). Preste siempre atención al consumo eléctrico del medio de almacenamiento USB empleado y utilice conexiones USB adecuadas.

- ▶ Conecte las correspondientes conexiones USB de los aparatos con un cable USB adecuado. A ser posible, no utilice ningún cable de prolongación USB, puesto que en este caso, en función de la tensión, podría provocar problemas.

10.1.6. S/PDIF

SPDIF (Sony-/Philips Digital Interface o formato de interfaz digital Sony/Philips) es una interfaz para la transmisión de señales de audio estéreo o multicanal digitales entre distintos dispositivos. Normalmente, la señal de audio digital se emite mediante una conexión coaxial (RCA) o una conexión óptica. Su televisor dispone de una conexión S/PDIF óptica. Utilice para ello un cable S/PDIF óptico convencional.

- ▶ Conecte las conexiones S/PDIF de los aparatos utilizados con un cable S/PDIF correspondiente.

10.1.7. LAN

Tiene la posibilidad de conectar el televisor mediante la conexión LAN a Internet y con ello beneficiarse de contenidos en línea (p. ej., servicios de *streaming*) a través del aparato.

- ▶ Conecte la conexión LAN del televisor a su red o router mediante un cable de red (cable de Ethernet).
- ▶ Ejecute todos los ajustes de red necesarios en los aparatos.

10.1.8. Salida de auriculares (Headphones Out)

La conexión de auriculares sirve para conectar unos auriculares con conector minijack estéreo.

- ▶ Conecte los auriculares en el conector hembra minijack estéreo del aparato.

¡PELIGRO DE DAÑOS AUDITIVOS!

Para evitar posibles daños auditivos, evite un volumen demasiado elevado durante un periodo prolongado.

- Antes de la reproducción, ajuste el volumen al mínimo.
- Inicie la reproducción y suba el volumen al nivel que sea adecuado para usted.

11. Manejo

11.1. Selección de canal

Para seleccionar un programa, pulse una de las teclas **CH-/+** del mando a distancia, utilice las teclas de dirección **▲** y **▼** o seleccione directamente el programa mediante una tecla numérica.

En el caso de que quiera seleccionar un número de dos o más dígitos, pulse las teclas numéricas en el orden correspondiente.

- ▶ Pulsando la tecla **OK** en el mando a distancia puede abrir la lista de canales, seleccionar el canal con las teclas **▲** y **▼** y confirmar con **OK**.

11.2. Ajustes de sonido

- ▶ Con las teclas de volumen **VOL-/+** del mando a distancia puede subir o bajar el volumen.
- ▶ Para desactivar por completo y volver a activar el sonido, pulse la tecla de modo silencioso .

11.3. Selección de fuente

- ▶ Utilice la tecla  (**SOURCE**) para seleccionar las entradas de los dispositivos conectados.

TV CHANNELS Modo TV (se reproducen señales de antena, cable y satélite)

AIRPLAY Duplicación de pantalla de dispositivos Apple

USB Medio de almacenamiento USB

(solo disponible con un dispositivo USB conectado)

HDMI1 Entrada HDMI 1 (puede utilizarse para ARC)

HDMI2 Entrada HDMI 2

HDMI3 Entrada HDMI 3

AV Entrada de audio/vídeo (AV)

COMPARTIR PANTALLA Reproducción de contenidos desde otro dispositivo de reproducción (p. ej., smartphone o tablet)

COMPARTIR CONTENIDO Servicio de red para el intercambio de datos entre dispositivos

- ▶ Seleccione la fuente deseada con las teclas de dirección y confirme la elección con la tecla **OK**.



Si la función CEC está activada, es posible que el reproductor cambie los nombres de las fuentes HDMI. El mando a distancia del televisor controla los aparatos conectados.

12. Multi Media Player

Si conecta un soporte de datos USB al televisor, podrá reproducir fotografías, música o vídeos.

- ▶ Pulse la tecla  (**SOURCE**) y seleccione la unidad USB como fuente. Aquí se muestran todas las fuentes USB conectadas. Se abrirá el reproductor Multi Media Player.

Aviso sobre el uso de dispositivos USB

- ▶ En determinadas circunstancias, algunos tipos de dispositivos USB (reproductores de MP3) no son compatibles con esta smart TV.
- ▶ Conecte el dispositivo USB directamente.
- ▶ No utilice ningún cable adicional, ya que podrían surgir problemas de compatibilidad.
- ▶ No extraiga el dispositivo USB mientras se está reproduciendo un archivo.

¡AVISO!

¡Peligro de daños!

La inserción y extracción rápida y repetida de dispositivos USB es peligrosa y puede provocar daños físicos en el dispositivo USB y sobre todo en la smart TV.

- Especialmente recomendamos no insertar y extraer varias veces consecutivas el dispositivo USB.

En el reproductor multimedia se muestran todas las carpetas y datos reproducibles. Navegue por el reproductor multimedia con las teclas de dirección **◀ ▶ ▲ ▼**. Los archivos multimedia pueden abrirse con la tecla **OK**.

12.1. Menú principal del reproductor multimedia

Después de que haya accedido al reproductor multimedia según se describe arriba, accederá al menú principal. Aquí puede buscar archivos directamente mediante una búsqueda de texto, cambiar la visualización (**CUADRÍCULA** o **LISTA**) y cambiar el tipo de ordenación (alfabética **NOMBRE**, por los últimos datos modificados **FECHA MODIFICADA** o por el tamaño del archivo **TAMAÑO**).

Además, aquí puede elegir entre las siguientes opciones:

- **TODOS LOS ARCHIVOS MULTIMEDIA**: se muestran los archivos de todos los medios
- **FOTO**: solo se muestran archivos de fotografías
- **VÍDEO**: solo se muestran archivos de vídeo
- **MÚSICA**: solo se muestran archivos de música
- **GRABADO**: solo se muestran archivos grabados con la función PVR

- ▶ A continuación, navegue por las carpetas y localice los archivos multimedia que desee. Están disponibles las siguientes funciones de teclas:

Teclas de dirección ◀ ▶ ▲ ▼	Navegar por la estructura de carpetas
OK	Seleccionar las carpetas y abrir los archivos
EXIT	Cerrar el reproductor multimedia
☰	Crear listas de reproducción

12.1.1. Vídeo

Seleccione un vídeo y pulse la tecla **OK** para iniciar la reproducción. Si vuelve a pulsar **OK**, la reproducción se detiene y, si se pulsa de nuevo, se reanuda. Las teclas de dirección ◀ ▶ del mando a distancia pueden utilizarse para avanzar y retroceder en la reproducción en tramos de 10 segundos. Estas funciones están accesibles desde la tecla del mando a distancia ▶|| y pueden utilizarse para la reproducción de vídeo:

	Cancelación de la reproducción del vídeo seleccionado. Pulse para ello la tecla OK .
▶	Inicio de la reproducción del vídeo seleccionado. Pulse para ello la tecla ▲.
◀◀	Retroceso rápido (x2, x4, x8, x16). Pulse para ello la tecla ◀.
▶▶	Avance rápido (x2, x4, x8, x16). Pulse para ello la tecla ▶.
■	Parada de la reproducción. Pulse para ello la tecla ▼.

A estas funciones se puede acceder pulsando la tecla del mando a distancia ▼ u **OK** durante la reproducción:

◀	Seleccione esta opción con las teclas de dirección y pulse OK . De este modo, cambia al vídeo anterior.
▶	Iniciar/pausar la reproducción del vídeo seleccionado. Pulse para ello la tecla OK .
▶	Seleccione esta opción con las teclas de dirección y pulse OK . De este modo, cambia al vídeo siguiente.
...	Acceso al menú ☰.
▼	Apertura de la lista de reproducción

Si durante la reproducción selecciona la opción ☰, situada junto a las teclas multimedia, aparecen las siguientes opciones:

- **MODO AMPLIACIÓN**: seleccione el modo zoom deseado.
- **ROTAR** (no disponible en todos los formatos de vídeo): el vídeo seleccionado se gira 90 grados en sentido antihorario u horario.
- **MODO REPETICIÓN**: configure una repetición de los vídeos.
- **VELOCIDAD DE REPRODUCCIÓN**: aquí puede aumentar la velocidad de reproducción.
- **INFORMACIÓN**: muestra información del archivo de vídeo mostrado.
- **LISTA DE REPRODUCCIÓN**: muestra la lista de reproducción de los vídeos.

12.1.2. Foto

Para la reproducción de fotografías, pueden utilizarse las funciones siguientes:

Tecla de dirección ◀	Fotografía anterior
Tecla de dirección ▶	Fotografía siguiente
Tecla de dirección ▲	Acceso a opciones adicionales, como con la tecla OK (véase más abajo)
Tecla de dirección ▼	Acceso a opciones adicionales, como con la tecla OK (véase más abajo)

Pulse **OK** durante la reproducción para acceder a las siguientes opciones:

- **ZOOM**: aumenta/disminuye la imagen mostrada.
- **ROTAR**: la imagen seleccionada se gira 90 grados en sentido antihorario u horario.
- **DIAPORAMA**: se inicia/interrumpe la presentación de fotografías.
- **MÚSICA DE FONDO**: permite escoger de entre sus archivos uno o varios archivos de música para utilizar como sonido de fondo. También puede seleccionar un modo de repetición.

Si durante la reproducción selecciona la opción ☰, situada junto a las teclas multimedia, aparecen las siguientes opciones:

- **MODO AMPLIACIÓN**: seleccione el modo zoom deseado.
- **MODO REPETICIÓN**: configure una repetición de las fotografías.
- **INTERVALO**: determine la duración de la visualización de una fotografía durante la presentación de fotografías.
- **ANIMACIÓN**: seleccione el tipo de fundido durante la presentación de fotografías.
- **INFORMACIÓN**: aparece la información del archivo de fotografía mostrado.
- **LISTA DE REPRODUCCIÓN**: se muestra la lista de reproducción de las fotografías.

12.1.3. Música

Para la reproducción de música pueden utilizarse las funciones siguientes:

	Seleccione esta opción con las teclas de dirección y pulse OK . De este modo, cambia a la pista anterior.
	Inicio/pausa de la reproducción de la pista seleccionada.
	Seleccione esta opción con las teclas de dirección y pulse OK . De este modo, cambia a la pista siguiente.
MODO REPETICIÓN	Configure una repetición de la pista y pulse OK : REPETIR TODO, REPETIR ARCHIVO ACTUAL, GENERADOR ALEATORIO, NO REPETIR
...	Acceso al menú

Si durante la reproducción selecciona la opción , situada junto a las teclas multimedia, aparecen las siguientes opciones:

- **INFORMACIÓN**: revela información del archivo de música mostrado.
- **LISTA DE REPRODUCCIÓN**: muestra la lista de reproducción de las canciones.

12.1.4. Grabado

Seleccione una grabación PVR y pulse la tecla **OK** para iniciar la reproducción. Las teclas de dirección del mando a distancia pueden utilizarse para avanzar y retroceder en la reproducción en tramos de 10 segundos. Estas funciones están accesibles desde la tecla del mando a distancia y pueden utilizarse para la reproducción de vídeo:

	Cancelación de la reproducción del vídeo PVR seleccionado. Pulse para ello la tecla OK .
	Inicio de la reproducción del vídeo PVR seleccionado. Pulse para ello la tecla
	Retroceso rápido (x2, x4, x8, x16). Pulse para ello la tecla
	Avance rápido (x2, x4, x8, x16). Pulse para ello la tecla
	Parada de la reproducción. Pulse para ello la tecla

Estas funciones están accesibles durante la reproducción desde la tecla del mando a distancia u **OK** y pueden utilizarse para la reproducción de vídeo:

	Cancelación/inicio de la reproducción del vídeo PVR seleccionado. Pulse para ello la tecla OK .
	Retroceso rápido (x2, x4, x8, x16). Seleccione esta opción con las teclas y pulse OK .
	Avance rápido (x2, x4, x8, x16). Seleccione esta opción con las teclas y pulse OK .

	Seleccione esta opción con las teclas y pulse OK . De este modo, cambia al vídeo PVR anterior.
	Seleccione esta opción con las teclas y pulse OK . De este modo, cambia al vídeo PVR siguiente.
...	Acceso al menú

Si durante la reproducción selecciona la opción , situada junto a las teclas multimedia, aparecen las siguientes opciones:

- **IDIOMA DE AUDIO**: seleccione el idioma de menú que desee.
- **SUBTÍTULO**: active los subtítulos deseados.
- **MODO AMPLIACIÓN**: seleccione el modo zoom deseado.
- **MODO REPETICIÓN**: configure una repetición de los vídeos PVR.
- **POSICIÓN DE INICIO DE REPRODUCCIÓN**: establezca aquí una posición de inicio desde la que debe iniciarse el vídeo PVR.
- **INFORMACIÓN**: muestra información del archivo de vídeo PVR mostrado.
- **LISTA DE REPRODUCCIÓN**: muestra la lista de reproducción de los vídeos PVR.

12.2. Compartir pantalla

Con la tecnología Cast incorporada, puede transmitir contenidos desde su dispositivo móvil directamente al televisor. Si su dispositivo móvil tiene la función Cast, puede reflejar la pantalla de su dispositivo móvil en el televisor a través de wifi.

- ▶ Seleccione la opción de visualización de pantalla (p. ej., Smart View) en su dispositivo móvil. Se detectan y enumeran los dispositivos disponibles en las proximidades.
- ▶ Seleccione su televisor de la lista y tóquelo para establecer la conexión. La pantalla de su dispositivo móvil aparecerá en el televisor.
- ▶ Puede consultar el nombre de red de su televisor en el menú **AJUSTES > CONEXIÓN > NOMBRE DEL TELEVISOR**. Aquí también puede cambiar el nombre del aparato.



Cast funciona con Android e iOS. Asegúrese de que su dispositivo móvil está conectado a la misma red que el televisor. Las opciones de menú y las denominaciones de la función Cast de su dispositivo móvil pueden variar o cambiar según la marca. Para obtener información sobre la función Cast, consulte el manual de su dispositivo móvil.

13. Menú Inicio

Para aprovechar las ventajas de su televisor VIDAA, este debe estar conectado a Internet. Conecte el televisor a una red doméstica mediante una conexión a Internet. Puede conectar el televisor mediante wifi o LAN. Encontrará más información sobre la conexión a Internet en el capítulo **Encendido del aparato por primera vez** o en la descripción del menú **CONEXIÓN > RED**.

- ▶ Para acceder al menú de inicio durante el funcionamiento, pulse la tecla  (tecla de inicio) del mando a distancia.

En el menú de inicio se muestran todas las aplicaciones preinstaladas y las que haya instalado usted. Puede abrirlas desde aquí.



Dependiendo de la configuración de su televisor y de la selección de país durante la configuración inicial, el menú de inicio puede contener diferentes elementos.

- ▶ Para abrir una aplicación, selecciónela con las teclas de dirección  y pulse **OK**.







En la parte izquierda de la pantalla, aparecen las siguientes opciones:

- **Cuenta:** aquí puede iniciar sesión con una cuenta VIDAA existente o crear una nueva cuenta.
- **Buscar:** con la lupa puede introducir un término de búsqueda con un teclado virtual.
- **Niños:** aquí puede acceder a contenidos adaptados a los niños.
- **Juego:** Puedes utilizar esta opción para llamar a aplicaciones de juegos.
- **Notificación:** aquí puede consultar y editar sus notificaciones.
- **TV en vivo:** esta opción le permite acceder al modo Life TV.
- **Ajustes:** con esta opción se accede al menú **AJUSTES**.

También puede seleccionar la fuente de entrada mediante la opción de selección de entrada .

13.1. Menú Ajustes

13.1.1. Navegación por el menú

- ▶ En el menú de inicio, utilice las teclas de dirección  para seleccionar la opción **AJUSTES** o, con el televisor en funcionamiento, pulse la tecla  y seleccione **TODAS LAS CONFIGURACIONES**. A continuación, pulse **OK**.
- ▶ Utilice las teclas de dirección  para seleccionar los menús principales.
- ▶ Utilice las teclas de dirección  para seleccionar los submenús de los menús principales.
- ▶ Pulse la tecla **OK** para acceder a la opción seleccionada en el submenú.
- ▶ Seleccione las opciones de un menú con las teclas de dirección .
- ▶ La tecla  sirve para retroceder un paso en el menú o regresar al menú principal.
- ▶ Con las teclas de dirección  se puede ajustar el valor deseado o realizar otra selección.
- ▶ Con la tecla **EXIT** se cierra el menú.

Tenga en cuenta que, en función de la configuración por defecto, el menú se cierra automáticamente si no se pulsa ninguna tecla durante un determinado periodo de tiempo.



Debido a posibles modificaciones técnicas, los menús aquí descritos pueden diferir de los mostrados en la pantalla. En función de la fuente que se haya seleccionado no estarán disponibles todos los menús.

13.1.2. Menú Imagen

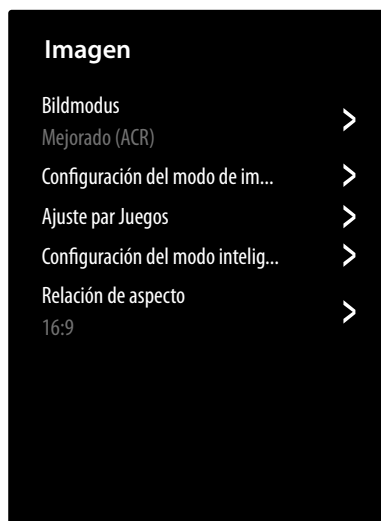

MODO DE IMAGEN

Seleccione el modo de imagen: **ESTÁNDAR, MEJORADO (ACR), CINE, AHORRO DE ENERGIA, DINÁMICO, DEPORTES**

CONFIGURACIÓN DEL MODO DE IMAGEN

– APLICAR AJUSTES DE IMAGEN

Establezca si los ajustes deben aplicarse solo a la fuente de entrada que está seleccionada o a todas las fuentes de entrada.

– ILUMINACIÓN DE FONDO

Disminuya o aumente la iluminación de fondo (escala 0-100).

– BRILLO

Disminuya o aumente el brillo (escala 0 - 100).

– CONTRASTE

Disminuya o aumente el contraste (escala 0 - 100).

– SATURACIÓN DE COLOR

Disminuya o aumente la intensidad de color (escala 0-100).

– DEFINICIÓN

Disminuya o aumente la nitidez (escala 0-100).

– CONFIGURACIÓN AVANZADA

BRILLO

CONTROL DINÁMICO DE ILUMINACIÓN DE FONDO	Seleccione un valor para la iluminación de fondo: APAGADO, BAJO, ALTO.
CONTRASTE ADAPTATIVO	Esta función adapta la iluminación a las secuencias de vídeo para permitir una percepción más profunda del blanco y negro. Seleccione entre APAGADO, BAJO, MEDIO y ALTO.

MARGEN DINÁMICO DE HDMI (solo para HDMI)	Ajuste del rango dinámico de la señal HDMI: AUTOMÁTICO, LIMITE, COMPLETO
AJUSTE DE GAMMA	Seleccione aquí el ajuste gamma deseado para su sala: 1.8 / 2.0 / 2.2 / 2.4 / 2.6 / BT.1886

COLOR

TEMPERATURA DE COLOR	Seleccione el tono de color: CALIDO1, CALIDO2, ESTÁNDAR, FRIO. Además, puede ajustar los tonos rojos, verdes y azules individualmente.
SINTONIZADOR DE COLOR	Utilice esta función para afinar el color. Debe estar activada para poder realizar cambios en las opciones de COLOR, TINTE, SATURACIÓN y BRILLO. Con RESTABLECER LA CONFIGURACIÓN DEL SINTONIZADOR DE COLOR puede restablecer los ajustes.
BALANCE DE BLANCOS	Esta función calibra la temperatura del color en escala de grises detallada. Esto mejora la uniformidad de la escala de grises. Esta función permite editar el <i>offset</i> y la intensificación de los componentes rojo, verde y azul.
FILTRO LUZ AZUL	Active/desactive la reducción de los componentes azules de la luz.

DEFINICIÓN

REDUCCIÓN DE RUIDO	Esta función permite disminuir los ruidos de imagen y mejorar la calidad de la imagen en caso de señal analógica débil. Seleccione entre APAGADO, BAJO, MEDIO y ALTO.
---------------------------	---

REDUCCIÓN DE RUIDO DIGITAL	La reducción de ruido digital elimina el ruido del vídeo comprimido para mejorar la calidad de la imagen. Seleccione entre APAGADO, BAJO, MEDIO y ALTO .
-----------------------------------	--

SOBREEXPLORACIÓN (no disponible para HDMI)

Active/desactive el ajuste automático del formato de imagen a la señal de entrada.

– **RESTABLECER EL MODO ACTUAL**

Aquí puede restablecer los ajustes de imagen al ajuste de fábrica.

AJUSTE PARA JUEGOS

– **MODO DE JUEGO** (solo disponible para HDMI y AV)

Active/desactive el modo de reproducción: **ENCENDIDO, APAGADO**. La latencia se reduce cuando se activa el modo de reproducción.

CONFIGURACIÓN DEL MODO INTELIGENTE

– **OPTIMIZACIÓN DE IMAGEN MEDIANTE IA**

Activar/desactivar la optimización dinámica de la imagen.

RELACIÓN DE ASPECTO

aquí podrá ajustar el formato de imagen: **AUTOMÁTICO, 16:9, 4:3, 21:9** (solo HDMI), **ZOOM DE PELÍCULA, PUNTO A PUNTO** (solo HDMI: corresponde a la representación 1:1)

13.1.3. Menú Sonido



MODO DE SONIDO

Seleccione aquí el modo deseado: **ESTÁNDAR, MEJORADO (ACR), TEATRO, MÚSICA, DIÁLOGO, NOCTURNO, DEPORTES**. Esta opción no está disponible si se conectan auriculares.

CONFIGURACIÓN DEL MODO SONIDO

– **APLICAR CONFIGURACIÓN DE AUDIO**

Establezca si los ajustes deben aplicarse solo a la fuente de entrada que está seleccionada o a todas las fuentes de entrada. Esta opción no está disponible si se conectan auriculares.

– **ECUALIZADOR**

Aquí puede realizar un ajuste de sonido individual en el rango de frecuencias de **100 HZ, 250 HZ, 600 HZ, 1 KHZ, 2,5 KHZ, 6 KHZ** y **10 KHZ**. Además, puede restablecer los ajustes al ajuste de fábrica. Esta opción no está disponible si se conectan auriculares.

– **CONFIGURACIÓN DE MONTAJE EN PARED**

Active/desactive la opción de configuración para el montaje mural para mejorar la reproducción del sonido de los aparatos montados en pared. Esta opción no está disponible si se conectan auriculares.

– **CONTROL AUTOMÁTICO DE VOLUMEN**

Esta función ajusta el sonido de forma que se mantenga un nivel de salida constante entre los programas. Con la función desactivada, escuchará los volúmenes originales. Cuando se activa, se escucha un volumen constante. Esta opción no está disponible si se conectan auriculares.

– **RESTABLECER EL MODO ACTUAL**

Aquí puede restablecer los ajustes de imagen al ajuste de fábrica.

SALIDO DE AUDIO

Seleccione la salida de audio deseada: **ALTA-VOZ DEL TELEVISOR, ARC, SPDIF**

CONFIGURACIONES DE SALIDA DE AUDIO

– BALANCE

Ajuste el balance entre el altavoz izquierdo y el derecho (escala -50 y +50). Esta opción solo está disponible cuando los altavoces del televisor están activados.

– SINCRONIZACIÓN DE LABIOS

Utilice esta opción para compensar el desfase temporal entre la señal de audio y la de vídeo. Esta opción solo está disponible cuando los altavoces del televisor están activados.

– SALIDA DIGITAL DE AUDIO

(solo disponible para ARC y SPDIF)

Ajuste aquí el tipo de audio para la salida digital.

– RETARDO AUDIO DIGITAL

(solo disponible para ARC y SPDIF)

Establezca aquí un retardo para la salida digital.

– HDMI-EARC

(solo disponible con la función ARC activada)

Active/desactive la función eARC.

– MEJORA DEL DIÁLOGO

Active/desactive la opción para optimizar la inteligibilidad de la voz.

13.1.4. Menú Conexión



NOMBRE DEL TELEVISOR

Aquí puede cambiar el nombre del televisor.

RED

– CONFIGURACIÓN DE RED

TIPO DE CONEXIÓN

Seleccione con ◀ ▶ el tipo de red: **CONEXIÓN INALÁMBRICA**, **ETHERNET** o **APAGADO**.

ETHERNET: en el modo Ethernet, la conexión LAN a Internet se establece de forma automática. En **MODO CONFIGURACIÓN** puede elegir el ajuste **DHCP** o **MANUAL**. Si ha seleccionado **MANUAL**, puede introducir los datos de **DIRECCIÓN DE IP, MÁSCARA DE RED, PUERTA DE ENLACE, SERVIDOR DNS 1 y SERVIDOR DNS 2** de forma manual con la ayuda de las teclas de dirección ◀ ▶ ▲ ▼ y de las teclas numéricas. También puede pulsar **OK** y, a continuación, introducir los valores mediante un teclado virtual. **CONEXIÓN INALÁMBRICA:** en el modo WLAN, aparece un resumen de todas las redes disponibles. Haga su selección con las teclas ▲ ▼ y confírmela con la tecla **OK**. Si se pidiera una contraseña para una red, aparecerá un teclado virtual para que pueda introducirla con ayuda de las teclas de dirección ◀ ▶ ▲ ▼ y la tecla **OK**. Una vez introducida la contraseña, seleccione **OK** en el teclado y confirme con la tecla **OK**.

Están disponibles las siguientes opciones:

ACTUALIZAR

El sistema busca de nuevo las redes wifi disponibles.

CONFIGURACIÓN AVANZADA

PIN: conexión al router mediante un código PIN generado. Para establecer la conexión, introduzca el código mostrado en su router.

PBC: conexión rápida WPS a través de una wifi. Mantenga pulsada la tecla WPS de su router y confirme con la tecla **OK**. A continuación, se establece la conexión WPS.

CONFIGURACIÓN IP: seleccione el ajuste **DHCP** o **MANUAL**. Aquí puede realizar los mismos ajustes que en los **CONFIGURACIÓN IP** de Ethernet.

AÑADIR

Pulse **OK** e introduzca aquí de forma manual la dirección SSID con un teclado virtual. A continuación, seleccione en **SEGURIDAD** los ajustes deseados y pulse **CONECTAR** para establecer la conexión de red wifi.

– CONEXIÓN A INTERNET

Utilice esta opción para probar la conexión a Internet y acceder a la información sobre la red.

– ACTIVAR CAST

Activar/desactivar la función Wake On Cast. Cuando la función está activada, el televisor se enciende automáticamente desde el modo de espera tan pronto como otro dispositivo intenta transmitir contenido al dispositivo (función Cast).

– **RED WAKE-ON-WIRELESS**

Active/desactive la función Wake On WLAN (WoWLAN). Permite encender su smart TV a través de otro dispositivo. Para ello, ambos aparatos deben estar conectados a la misma red mediante wifi. Es necesario realizar una conexión preliminar del dispositivo de control remoto con el televisor encendido. Después, el control solo funcionará cuando el televisor se encuentre en modo standby.

– **WAKE ON LAN**

Active/desactive la función Wake On LAN (WoL). El modo de funcionamiento es idéntico al de la opción Wake On WLAN.

AIRPLAY Y HOMEKIT

– **AIRPLAY**

La tecnología AirPlay de Apple le permite transmitir contenidos como películas o series desde un dispositivo Apple (iPhone, iPad, etc.) al televisor o reflejar la pantalla de estos dispositivos.

AIRPLAY

Active/desactive aquí la función AirPlay.

SOLICITAR CÓDIGO

Utilice esta función para solicitar un código QR para conectar su dispositivo Apple al televisor. A continuación, escanee el código QR con el dispositivo Apple correspondiente para establecer la conexión. Determine si esto solo debe ocurrir en la primera conexión o con cada nueva conexión. Si lo desea, también puede establecer una contraseña en su lugar.

SUBTÍTULOS Y SUBTÍTULOS OPCIONALES

Realice aquí ajustes para la visualización de los subtítulos:

SUBTÍTULOS OPCIONALES Y SDH	Active/desactive aquí los subtítulos ampliados para personas con discapacidad auditiva.
TEXTO	Determine la fuente, el tamaño de fuente y el color de fuente de los subtítulos
FONDO	Determina el color y la opacidad del fondo de los subtítulos.
AVANZADO	Determine la opacidad, el estilo de borde y el resaltado del texto del subtítulo.



También puede seleccionar los ajustes del contenido transmitido para cada una de estas opciones, de modo que se apliquen en consecuencia (**PREVALENCIA DEL VÍDEO**).

SOBRE AIRPLAY

Aquí encontrará información sobre la versión de AirPlay, la versión de la app, el motor de la app y el motor de streaming. También encontrará las siguientes opciones:

REGISTRO DE AIR-PLAY	Si esta función está activa, los datos del usuario se transmiten a Apple con el fin de mejorar los productos y servicios.
ANÁLISIS	Aquí se enumeran los resultados de los protocolos AirPlay.
AGRADECIMIENTOS	Aquí encontrará explicaciones sobre las condiciones de uso, reproducción, distribución, etc.

– **RESTABLECER**

RESTABLECER DISPOSITIVOS ENLAZADOS

Los dispositivos emparejados pueden desaconectarse mediante esta función.

– **HOMEKIT**

La tecnología HomeKit de Apple permite controlar el televisor a través de un dispositivo Apple (iPhone, iPad, etc.), por ejemplo, mediante la app Home o Siri.

CONFIGURAR

Seleccione esta opción y escanee el código QR mostrado con su dispositivo Apple para emparejar el televisor con el mismo e integrarlo en una red doméstica.

CONEXIÓN DE DISPOSITIVO MULTIMEDIA

Administre aquí las conexiones con otros dispositivos móviles como smartphones y ordenadores.

– **COMPARTIR CONTENIDO**

Active esta opción para poder reproducir, por ejemplo, vídeos u otros contenidos de un dispositivo externo en su televisor.

HDMI & CEC

– **CONTROL CEC**

Active/desactive el control CEC.

– **APAGADO AUTOMÁTICO DEL DISPOSITIVO**

Active/desactive esta opción para apagar todos los dispositivos conectados por CEC junto con el televisor.

– **ENCENDIDO AUTOMÁTICO DEL DISPOSITIVO**

Active/desactive esta opción para encender todos los dispositivos conectados por CEC junto con el televisor.

– **ENCENDIDO AUTOMÁTICO DEL TELEVISOR**

Active/desactive esta opción si el televisor debe encenderse también cuando se enciende un dispositivo conectado por CEC.

– LISTAS DE DISPOSITIVOS CEC

Aquí se enumeran los dispositivos compatibles con CEC que están conectados al televisor a través de una conexión HDMI.

MODO KARAOKE

El modo karaoke funciona en combinación con YouTube, Spotify y Apple Music.

– MODO KARAOKE

Active/desactive el modo karaoke.

– DISPOSITIVO DE MICRÓFONO

Seleccione la conexión del micrófono (**MICRÓFONO AV** o **MICRÓFONO USB**). Si es posible, utilice un micrófono USB para evitar incompatibilidades con los micrófonos AV. Si utiliza la conexión AV, utilice un adaptador de micrófono correspondiente y conéctelo a las conexiones de sonido (rojo/blanco) del adaptador AV.

– VOLUMEN DEL MICRÓFONO

Ajuste aquí el volumen del micrófono.

DESCARGA DE LA APP MÓVIL

Utilice esta opción para instalar la aplicación móvil en su dispositivo móvil y controlar el televisor desde allí. Para ello, escanee el código QR.

13.1.5. Menú Canal



EXPLORACIÓN AUTOMÁTICA

Aquí podrá iniciar una nueva búsqueda de canales. El procedimiento es el mismo que el descrito en el capítulo «Configuración de la recepción de televisión», pág. 14.

EDICIÓN DE CANAL

En la gestión de canales encontrará varias opciones para editar las listas de canales.

– ANTENA / CABLE / SATÉLITE

Aquí puede editar la lista de canales actual.

– PUBLIC VALUE

Aquí puede editar la lista de canales predefinida, que se crea en función del código postal introducido previamente.

– FAV 1 - 4

Tiene la posibilidad de crear cuatro listas de favoritos diferentes. Seleccione la lista deseada y pulse **OK**. Mediante la función **AÑADIR CANALES** ahora puede asignar los canales deseados de la lista de canales actual a la lista de favoritos correspondiente. La función de filtro y búsqueda (tecla amarilla **FILTRO**/tecla azul **BUSCAR**) le facilita la búsqueda de canales.

– EXPORTAR A USB

Seleccione esta opción y pulse **OK** si desea guardar de manera externa la lista de canales actual en una unidad USB, por ejemplo, para cargarla en otro aparato.



The channel list can only be transferred to other VIDAA TV devices.

– IMPORTAR DESDE USB

Seleccione esta opción y pulse **OK** si desea transferir una lista de canales desde una unidad USB externa al televisor.

FUNCIONES DE GRABACIÓN Y TIMESHIFT

En las siguientes opciones puede llevar a cabo ajustes para las grabaciones PVR y Timeshift.

– CONFIGURACIÓN

En la lista de dispositivos, seleccione la unidad USB que desee utilizar para la grabación PVR o Timeshift.

– INICIAR ANTES

Determine cuántos minutos antes debe comenzar una grabación para compensar posibles variaciones en el horario.

– ATRASAR HORARIO

Determine cuántos minutos después se debe finalizar una grabación para compensar posibles variaciones en el horario.

– TIMESHIFT PERMANENTE

Active esta función si desea que el programa actual se grabe automáticamente en segundo plano. Para ello, conecte un soporte de grabación externo adecuado.

– FORMATEAR EL DISCO DURO

Utilice esta función para formatear los soportes de grabación conectados.



Tenga en cuenta que el formateo elimina todos los datos de la memoria.

HBBTV

Active/desactive la función HbbTV.

CONFIGURACIÓN AVANZADA

– EXPLORACIÓN MANUAL

Esta opción se utiliza para introducir directamente datos de transpondedores de emisoras y satélites o similares.

BÚSQUEDA MANUAL DE DTV

Introduzca aquí todos los datos necesarios para la búsqueda de canales digitales del tipo de recepción correspondiente.

BÚSQUEDA MANUAL DE ATV

Introduzca aquí todos los datos necesarios para la búsqueda de canales analógicos.

– ACTUALIZACIÓN AUTOMÁTICA DE LISTA DE CANALES

Active esta función si desea que la lista de canales se actualice automáticamente en cuanto el proveedor de contenidos realice cambios.

– ACTUALIZACIÓN AUTOMÁTICA DEL PROGRAMA

Seleccione esta opción y pulse **OK**. Active ahora la opción **ACTUALIZACIÓN AUTOMÁTICA DEL PROGRAMA** si desea actualizar los datos de los programas del resumen de programas (EPG) durante la noche en el modo standby. Con la opción **SELECCIÓN DE CANALES** puede determinar para qué canales se actualizan los datos de los programas.

– CONFIGURACIÓN DEL MÓDULO CI+

Si desea ver canales de pago, deberá registrarse antes en el proveedor correspondiente. Tras el registro recibirá de su proveedor un módulo CA (Conditional Access Module) y una tarjeta especial. Encontrará información sobre los ajustes en la documentación suministrada con el módulo. Instale los componentes CI en su televisor de la siguiente manera:

- ▶ Apague el televisor y desenchúfelo de la corriente.
- ▶ Introduzca primero el módulo CI en la ranura lateral de la smart TV. A continuación, inserte la tarjeta.



Tenga en cuenta que solo podrá insertar o extraer el módulo CI cuando el aparato esté desconectado de la red eléctrica.

¡AVISO!

¡Peligro de daños!

El módulo CI o el televisor pueden sufrir daños si intenta introducir el módulo CI forzándolo.

- El módulo CI debe insertarse en la dirección correcta; si se coloca en la dirección incorrecta, no podrá insertarse.
- Conecte el televisor al suministro de corriente, enciéndalo y espere un momento hasta que se detecte la tarjeta.

Las opciones **COMMON INTERFACE**, **PIN MÓDULO CI** y **BÚSQUEDA DE PERFIL CAM** pueden editarse en este menú. Sin embargo, el contenido y las posibilidades de uso dependen del módulo CI utilizado.

Si no hay insertado ningún módulo, en la pantalla se muestra **NO SE HA DETECTADO NINGÚN MÓDULO CAM**.



En función del módulo utilizado, la apariencia y el manejo del menú pueden ser diferentes.

– TELETEXTO DIGITAL

Seleccione la decodificación de teletexto deseada.

13.1.6. Menú Accesibilidad

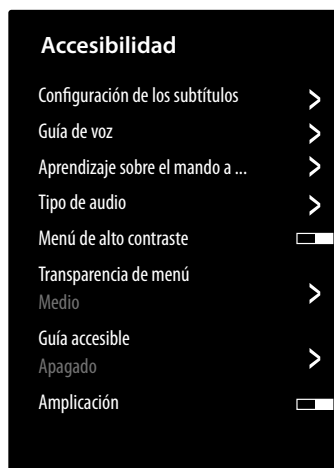

CONFIGURACIÓN DE LOS SUBTÍTULOS

Lleve a cabo aquí los ajustes para la reproducción de subtítulos de la TV digital.

– SUBTÍTULO

Active/desactive la función de subtítulos.

– SUBTÍTULO PRIMARIO

Seleccione el idioma deseado de los subtítulos del televisor digital.

– SUBTÍTULO SECUNDARIO

Seleccione un segundo idioma de los subtítulos del televisor digital. Este idioma se utilizará si el primero no está disponible.

– ALMACENAMIENTO DE SUBTÍTULOS PARA CANALES

Si activa esta opción, se guardarán los ajustes del canal seleccionado en ese momento.

GUÍA DE VOZ

Active esta opción para activar las descripciones sonoras de acompañamiento para la navegación por los menús.

– VOLUMEN

Aumentar/disminuir el volumen de la audiodescripción (escala de 0-100).

– IDIOMA

Seleccione el idioma deseado para la audiodescripción.

– VELOCIDAD

Seleccione la velocidad de la audiodescripción: **MUY LENTO, LENTO, NORMAL, RÁPIDO, MUY RÁPIDO**

– TONO

Seleccione el tono de la audiodescripción (escala de 0-100).

– GUÍA DE SONIDO ENFOCADO

Activar/desactivar la bajada automática del volumen del programa durante la audiodescripción.

APRENDIZAJE SOBRE EL MANDO A DISTANCIA

Esta opción ofrece explicaciones en audio de las teclas del mando a distancia. Acceda a ella con **OK** y pulse la tecla correspondiente para la que necesite una explicación. Mantenga pulsada la tecla **←** para salir de esta opción.



El idioma predeterminado es el inglés. Puede seleccionar otro idioma para esta función en el menú **ACCESIBILIDAD > GUÍA DE VOZ > IDIOMA**.

TIPO DE AUDIO

Ajuste aquí la salida de audio para las personas con discapacidad visual.

– TIPO DE AUDIO

NORMAL: seleccione esta opción si no necesita asistencia para el manejo.

DESCRIPCIÓN DE AUDIO: seleccione esta opción si necesita audiodescripciones adicionales.

SUBTÍTULOS HABLADOS: active esta función si desea que los subtítulos de un programa sean audibles. Cada emisora debe proporcionar la correspondiente información.

TODO EL AUDIO COMPLEMENTARIO: si la emisora emite señales especiales para personas con discapacidad auditiva, puede activar esta función para recibir estas señales. Cada emisora debe proporcionar la correspondiente información.

– FORMATO DE AUDIO

Seleccione el formato de audio deseado **ESTÉREO** o **MULTICANAL**.

– CONTROL DE ATENUADOR

Haga aquí los ajustes necesarios para la optimización de audio de la señal de voz y sonido.

MÁX. PRINCIPAL: la señal de sonido se reproduce al máximo volumen sobre la señal de voz.

PRINCIPAL MÁS FUERTA: la señal de sonido se reproduce ligeramente más alta que la señal de voz.

IGUAL: las señales de sonido y voz se reproducen al mismo volumen con este ajuste.

VOZ EN OFF MÁS FUERTE: la señal de voz se reproduce ligeramente más alta que la señal de sonido.

VOZ EN OFF MÁX.: la señal de voz se reproduce al máximo volumen sobre la señal de sonido.

MENÚ DE ALTO CONTRASTE

Active esta función si desea que el menú se muestre con mayor contraste para una mejor visibilidad.

TRANSPARENCIA DE MENÚ

Seleccione aquí la transparencia del menú que desee:

ALTO, MEDIO, APAGADO

GUÍA ACCESIBLE

Active/desactive aquí la visualización ampliada de la vista general de programas (EPG).

AMPLIFICACIÓN

Active/desactive aquí el aumento de pantalla.

13.1.7. Menú Sistema

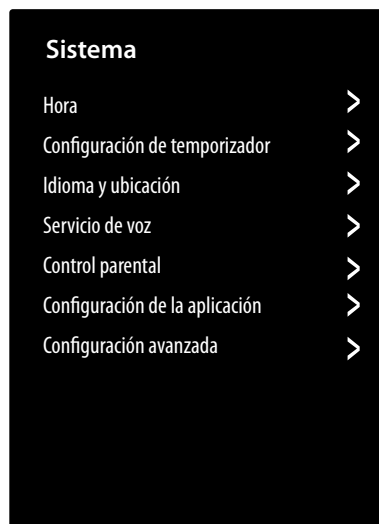

HORA

– FORMATO DE HORA

Seleccione el formato deseado para la visualización de la hora.

– FECHA/HORA

Active la opción **SINCRONIZACIÓN AUTOMÁTICA** si desea que la fecha y la hora se actualicen automáticamente a través de la red. Desactive esta opción si desea llevar a cabo los ajustes de forma manual. En este caso, se pueden realizar los ajustes deseados en **FECHA** y **HORA**.

– ZONA HORARIO

Seleccione aquí la zona horaria que desee. Seleccione **AUTOMÁTICO** si este ajuste debe actualizarse automáticamente.

– HORARIO DE VERANO

Activación/desactivación del horario de verano. Seleccione la opción **SINCRONIZACIÓN DESDE DTV** para que se active/desactive automáticamente del mismo modo que la señal de TV.

CONFIGURACIÓN DE TEMPORIZADOR

– TEMPORIZADOR DE SUSPENSIÓN

Determine un tiempo tras el cual el aparato se apagará automáticamente. Seleccione **DEFINIDO POR EL USUARIO** para ajustar el horario de forma individual. Seleccione **APAGADO** para desactivar la función.

– TEMPORIZADOR DE ENCENDIDO

Determine una hora para que el aparato se encienda automáticamente. Este temporizador puede configurarse para una vez (**UNA VEZ**) o con carácter semanal (**SEMANAL**). Puede definir los días de la semana correspondientes en la opción **SEMANAL**.

– TEMPORIZADOR DE APAGADO

Determine una hora para que el aparato se apague automáticamente. Este temporizador puede configurarse para una vez (**UNA VEZ**) o con carácter semanal (**SEMANAL**). Puede definir los días de la semana correspondientes en la opción **SEMANAL**.

– TIEMPA DE ESPERA DEL MENÚ

Determine un tiempo tras el cual el menú se apagará si hasta entonces no se lleva a cabo ninguna operación.

– SUSPENSIÓN AUTOMÁTICA

Determine un tiempo tras el cual el aparato se apagará automáticamente si hasta entonces no se lleva a cabo ninguna operación. Seleccione **APAGADO** para desactivar la función.

– ESPERA AUTOMÁTICA SIN SEÑAL

En el ajuste **15 MINUTOS**, el aparato pasa al modo standby después de este periodo si no recibe ninguna señal. Seleccione **APAGADO** para desactivar la función.

IDIOMA Y UBICACIÓN

Determine su ubicación y seleccione el idioma para las siguientes opciones:

- **UBICACIÓN**
- **CÓDIGO POSTAL**
- **MENÚ DE IDIOMA**
- **IDIOMA DE AUDIO**

SERVICIO DE VOZ

Seleccione aquí el asistente de voz **VIDAA VOICE** y configúrelo como corresponda.

CONTROL PARENTAL

Si ha asignado una contraseña en **PIN**, debe introducirla aquí. De lo contrario, deberá introducir una contraseña cuando abra los ajustes de control parental.

– BLOQUEOS

Active/desactive el bloqueo infantil.

– HORA DE BLOQUEO

Introduzca aquí la hora de inicio y fin del bloqueo. Puede definir los días de la semana correspondientes en la opción **SEMANAL**.

– BLOQUEO DE CANAL

Seleccione los canales que desea bloquear.

– BLOQUEO DE CONTENIDO

Seleccione si deben bloquearse determinados programas según la clasificación por edades del canal. Aquí puede introducir la edad de cada niño (3-18 años). En el ajuste **BLOQUEAR TODO** se bloquean todas las restricciones de edad y los programas. En el ajuste **VER TODO** se desactiva el bloqueo de contenidos.

– BLOQUEO DE ENTRADA

Seleccione las entradas del aparato que desea bloquear.

– BLOQUEO DE DE APPS

Seleccione las aplicaciones que desea bloquear.

– BLOQUEO DE SITIO WEB

Seleccione las páginas web que desea bloquear.

– PIN DE CONTROL PARENTAL

Aquí puede asignar una nueva contraseña para la configuración de control parental. Introduzca aquí la nueva contraseña y confírmela.



Si ha olvidado su contraseña, puede renovarla con la contraseña de bloqueo **0532**.

– RESTABLECER CONFIGURACIÓN PRE-DETERMINADA



Aquí puede restablecer la configuración de control parental a los valores de fábrica.

Con los ajustes del control parental, también se restablece la contraseña asignada.

CONFIGURACIÓN DE LA APLICACIÓN

– BORRAR CACHÉ

Aquí puedes eliminar datos de usuario y archivos temporales de navegadores y aplicaciones.

– ELIMINAR COOKIES

Aquí puede eliminar las cookies de navegadores y aplicaciones.

– NO RASTREAR

Active/desactive la opción de rastreo de HbbTV/Internet. Con la función activada permite que se analice su comportamiento en HbbTV/Internet para adaptar el servicio de forma óptima a sus preferencias. Si no lo desea, desactive esta función.

– PRIME VIDEO

Aquí puede eliminar el aparato de la cuenta de Amazon Prime Video.

– NETFLIX

Aquí puede eliminar el aparato de la cuenta de Netflix.

CONFIGURACIÓN AVANZADA

– ENCENDIDO RÁPIDO

Active/desactive la función de inicio rápido.

– MODO ENCENDIDO

Determine el modo al que debe cambiar el aparato cuando se desconecte de la red y se vuelva a conectar.

ENCENDIDO: el aparato pasa directamente al modo activado.

EN ESPERA: el aparato pasa al modo standby.

RECORDAR: el aparato pasa al último modo utilizado antes de desconectarse de la red.

- **PÁGINA DE INICIO PREDETERMINADA**
Determina si, al encender el aparato, debe mostrarse la pantalla de inicio o la última fuente seleccionada.
- **AJUSTE DE VIDAA ART**
Especifique el periodo de tiempo tras el cual debe activarse el salvapantallas. También puede configurar la fuente de imagen deseada.
- **PANTALLA DE DESCONEXIÓN**
Determine la rapidez con la que debe cerrarse la cortinilla de desconexión cuando se apague el aparato (1-5 segundos). Con el ajuste **APAGADO** la cortinilla está desactivada y el aparato se apaga en el acto.
- **DETECCIÓN AUTOMÁTICA DEL MODO DEPORTES**
Active esta opción si desea que su aparato cambie automáticamente el modo de imagen y sonido al ajuste **DEPORTES** para programas del tipo «Deporte».
- **MODO DE USO**
Seleccione el ajuste **MODO HOGAR**.



La opción **MODO TIENDA** está destinada a un uso exclusivo en comercios. El consumo de energía es mayor y muchos ajustes se restablecen de forma periódica.

- **AJUSTES DE VISUALIZACIÓN MEJORADA**
Configure aquí el servicio mejorado de visualización VIDAA (reconocimiento automático de contenidos: ACR).
- **ANUNCIOS PERSONALIZADOS**
Active/desactive la opción de mostrar publicidad personalizada.
- **RECOMENDACIONES PERSONALIZADAS**
Active/desactive las recomendaciones personalizadas para descubrir contenidos que coincidan con sus intereses.

13.1.8. Menú Servicio de asistencia

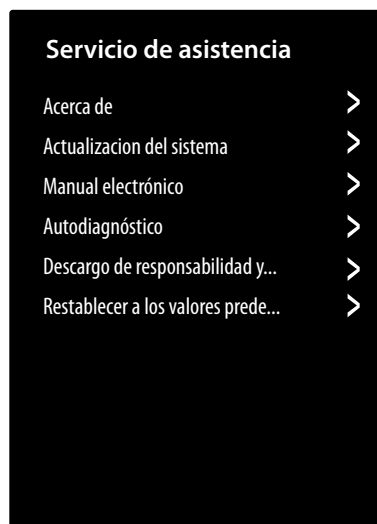

ACERCA DE

Consultar información sobre el aparato (p. ej., ID del aparato, versión del software, etc.)

ACTUALIZACIÓN DEL SISTEMA

Aquí puede llevar a cabo los ajustes para actualizar el firmware.

- **ACTUALIZACIÓN AUTOMÁTICA**

Active esta opción para que el firmware se actualice automáticamente.

- **COMPRUEBE LA ACTUALIZACIÓN**

Con esta opción, puede buscar actualizaciones del firmware.

- **ACTUALICE A PARTIR DE UN USB**

Con esta opción, puede llevar a cabo la actualización mediante un medio de almacenamiento USB.

MANUAL ELECTRÓNICO

Acceso al manual de instrucciones electrónico.

AUTODIAGNÓSTICO

En esta opción encontrará las siguientes funciones de comprobación:

- **ESTADO DE CONEXIÓN DE RED**

Acceso a toda la información sobre la conexión de red.

- **PRUEBA DE CONEXIÓN DE RED**

Compruebe el estado de la conexión de red.

- **PRUEBA DE VELOCIDAD DE INTERNET**

Lleve a cabo pruebas de velocidad con páginas de Internet de terceros.

- **PRUEBA DE CONEXIÓN DE ENTRADA**

Compruebe las conexiones de entrada de las fuentes externas.

- **COMPROBACIÓN DEL ESTADO**

Acceso a información sobre el estado del aparato (p. ej., ID del aparato, tiempo de funcionamiento, etc.).

– **INFORMACIÓN DE SEÑAL**

Visualización de numerosas informaciones sobre la señal del canal actual.

DESCARGO DE RESPONSABILIDAD Y POLÍTICAS DE PRIVACIDAD

Aquí puede consultar la siguiente información y llevar a cabo ajustes.

– **COMPARTIR DATOS, PRIVACIDAD Y EULA**

Aquí puede editar su aceptación de los acuerdos pertinentes, lo que activa o desactiva las funciones inteligentes en su aparato.

– **LICENCIA DE CÓDIGO ABIERTO**

Aquí puede consultar la declaración de licencia Open Source relativa a las aplicaciones de código abierto utilizadas.

– **ELIMINAR DATOS DE USUARIO**

Esta función elimina todos sus datos de usuario del aparato y de la nube y no permite recuperarlos. El aparato se reiniciará y podrá configurarlo de nuevo.

RESTABLECER A LOS VALORES PREDETERMINADOS DE FÁBRICA

Esta opción permite restablecer los ajustes de fábrica del aparato. Tiene la opción de guardar las listas de canales y favoritos existentes para poder acceder a ellas incluso después de reiniciar.

- ▶ Marque la opción correspondiente. En caso contrario, las listas se eliminarán también.
- ▶ Seleccione **RESTAURAR** y, a continuación, introduzca el PIN de restablecimiento especificado para iniciar el proceso.

14. Protección de datos MEDION Smart TV

Su MEDION Smart TV con conexión a Internet cuenta con funciones de servicios de Internet. Estas funciones le permiten acceder a servicios, contenidos, software y productos de terceros en Internet. Además, tendrá acceso a contenidos de Internet abiertos. Su aparato comprueba automáticamente mediante esta vía si hay una nueva versión de software para su aparato. En el curso de la comprobación, su aparato envía la dirección IP, la versión de software y la dirección MAC del aparato; estos datos se necesitan para garantizar el servicio de la actualización de software.

El acceso a aplicaciones en Internet o mediante HbbTV puede requerir, en función del proveedor, el registro, la creación de una cuenta de usuario y el pago de una tasa para el uso de algunos servicios. El registro puede requerir que facilite datos personales y que elija una contraseña única y secreta. Compruebe previamente la política de privacidad del correspondiente proveedor.

MEDION no asumirá ninguna responsabilidad en caso de que HbbTV o una prestación de servicio no cumpla los requisitos del usuario ni que el uso del servicio pueda llevarse a cabo de forma segura y sin limitaciones, pero sobre todo sin interrupciones ni fallos y en el momento deseado.

MEDION no asumirá ninguna responsabilidad por la información, los contenidos y su uso y fiabilidad a los que pueda accederse a través de HbbTV o una red Internet abierta. Al comprar su smart TV se le han entregado garantías especiales. La validez de estas garantías, incluidas las exenciones de responsabilidad a este respecto, se mantiene.

En caso de que tenga más preguntas sobre el tema de la protección de datos al utilizar su smart TV, diríjase al respectivo proveedor de las funciones de servicios de Internet o directamente a www.medion.com y contacte con MEDION a través de la pestaña Protección de datos.

15. Resolución de problemas

A veces, los fallos de funcionamiento pueden deberse a causas banales, pero a veces también a componentes defectuosos. En este punto queremos ofrecerle una guía para poder solucionar el problema. Si las medidas aquí indicadas no le resultan útiles, estaremos encantados de ayudarle. ¡No dude en llamarnos!

No se ve ninguna imagen ni se oye ningún sonido.

- Compruebe que el cable de alimentación esté correctamente enchufado en la toma de corriente.
- Compruebe que la recepción de señal esté ajustada en la opción **TV**.

No se ve ninguna imagen de AV.

- Compruebe que los ajustes de contraste y brillo sean correctos.
- Compruebe que todos los aparatos externos estén conectados correctamente.
- Compruebe que ha seleccionado la fuente de AV correcta.

No se oye ningún sonido.

- Asegúrese de que el volumen no esté ajustado al mínimo.
- Asegúrese de que no esté activado el modo silencioso. Pulse para ello la tecla superior izquierda del mando a distancia (símbolo de altavoz tachado).
- Compruebe si hay unos auriculares conectados.

No hay imagen o sonido, pero sí se oyen ruidos.

- Es posible que haya una mala recepción. Compruebe que la antena esté conectada.

La imagen no es clara.

- Es posible que haya una mala recepción.
- Compruebe que la antena esté conectada.

La imagen es demasiado clara u oscura.

- Compruebe los ajustes de contraste y brillo.

La imagen no es nítida.

- Es posible que haya una mala recepción.
- Compruebe que la antena esté conectada.
- Compruebe los ajustes de nitidez y reducción de ruido en el menú **IMAGEN**.

Aparece una imagen doble o triple.

- Compruebe que la antena esté bien orientada.
- Es posible que se produzca una reflexión de las ondas en montañas o edificios en el entorno.

La imagen se ve punteada.

- Es posible que haya interferencias producidas por coches, trenes, cables, luces de neón, etc.
- Es posible que haya una interferencia entre el cable de antena y el cable de corriente. Coloque los cables más alejados uno del otro.

Aparecen rayas en la pantalla o colores desvaídos.

- ¿Hay otro aparato que esté produciendo interferencias?
- Las antenas de emisoras de radio o las antenas de radioaficionados y teléfonos portátiles también pueden provocar interferencias.
- Utilice el aparato lo más alejado posible del aparato que pueda estar provocando la interferencia.

El panel de mandos del aparato no funciona.

- Es posible que esté activado el bloqueo infantil.

El mando a distancia no funciona.

- Compruebe que las pilas del mando a distancia estén cargadas y bien colocadas.
- Asegúrese de que la ventana del sensor no esté expuesta a una fuente de luz intensa.

El televisor se apaga.

- Compruebe si en la opción **CONFIGURACIÓN DE TEMPORIZADOR** está activada la desconexión automática del televisor.



En algunos casos resulta útil restablecer la configuración de fábrica y volver a realizar a continuación la instalación.

15.1. ¿Necesita más ayuda?

Si las sugerencias propuestas en los apartados anteriores no resuelven su problema, póngase en contacto con nosotros. Nos sería de gran ayuda que nos facilitara la siguiente información:

- ¿Qué aparatos externos hay conectados?
- ¿Qué mensajes aparecen en la pantalla?
- ¿En qué paso del manejo se produjo el problema?
- En el caso de tener conectado un PC al aparato:
 - ¿Cuál es la configuración de su ordenador?
 - ¿Qué software estaba utilizando cuando se produjo el error?
- ¿Qué pasos ha dado ya para solucionar el problema?
- Si ya ha recibido antes un número de cliente, comuníquenoslo.

15.2. Píxeles muertos en la smart TV

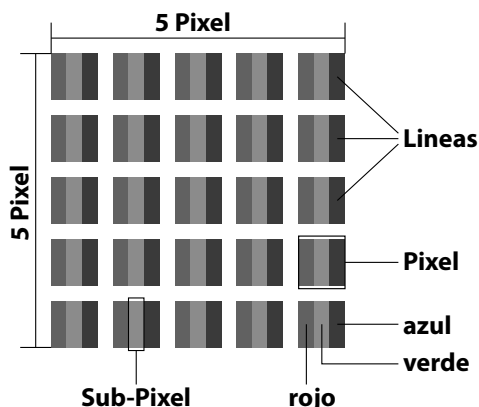

Pese a los más modernos procesos de fabricación, no puede descartarse en algunos casos el fallo de uno o varios puntos luminosos dada la complejidad de la tecnología.

En el caso de las pantallas TFT de matriz activa con una resolución de **1920 x 1080 (MD 824102: 1366 x 768) píxeles**, cada uno compuesto a su vez por tres subpíxeles (rojo, verde, azul), se utilizan en total **aprox. 6,2 (MD 824102: 3,1) millones** de elementos de activación. Debido a este elevado número de transistores y al proceso de fabricación extremadamente complejo que conlleva, de manera esporádica puede producirse un fallo o una activación errónea de píxeles y/o subpíxeles individuales.

Clase de fallo de píxel	Tipo de fallo 1 Píxel permanentemente encendido	Tipo de fallo 2 Píxel permanentemente negro	Tipo de fallo 3 Subpíxel defectuoso	
			encendido	negro
0	0	0	0	0
I	1	1	2 1 0	1 3 5
II	2	2	5 5-n* 0	0 2xn* 10
III	5	15	50 50-n* 0	0 2xn* 100
IV	50	150	500 500-n* 0	0 2xn* 1000

n*=1,5

La cantidad de fallos de los tipos arriba indicados que se permite en cada clase de fallo se refiere a un millón de píxeles y debe calcularse de acuerdo con la resolución física de la pantalla.

Su aparato se ajusta a la norma europea ISO 9241-307 clase II (clase de fallos de píxel). Los errores de píxeles hasta el número máximo especificado no están cubiertos por la garantía.

16. Limpieza

¡PELIGRO!

¡Peligro de descarga eléctrica!

Si la carcasa está abierta y en caso de contacto con las piezas que se hallan en el aparato, existe peligro de muerte a causa de descarga eléctrica.

- No abra la carcasa del aparato. No contiene ninguna pieza que deba someterse a mantenimiento. Antes de la limpieza, desconecte siempre la clavija de enchufe y todos los cables de conexión.

Puede prolongar la vida útil de la smart TV mediante las siguientes medidas:

- En el pulido efecto espejo hay láminas de protección para proteger el televisor frente a arañazos. Retire las láminas una vez haya instalado correctamente el televisor.
- En caso de que el pulido efecto espejo esté sucio, limpie primero el polvo del mismo. A continuación, frótelo suavemente con un paño de limpieza. En caso de que no retire el polvo primero o frote demasiado fuerte el pulido efecto espejo, este podría rayarse.
- No utilice disolventes, productos de limpieza cáusticos ni aerosoles.
- Limpie la pantalla con un paño suave que no deje pelusa.
- Asegúrese de que no queden gotas de agua en la smart TV. El agua puede provocar manchas permanentes.
- Para evitar daños en el aparato, en ningún caso debe penetrar agua en el interior del mismo.
- No esponga la pantalla a una luz solar potente ni a radiación ultravioleta.
- Guarde bien el material de embalaje y utilícelo únicamente para transportar la smart TV.

17. Almacenamiento en caso de no utilizarse

En caso de que no vaya a utilizar el televisor durante un tiempo prolongado, almacénalo en un lugar seco y fresco y procure que esté protegido contra el polvo y oscilaciones de temperatura extremas. Retire previamente todas las conexiones y extraiga las pilas del mando a distancia.

18. Eliminación



Embalaje

Su aparato se envía embalado para protegerlo de posibles daños durante el transporte. Los embalajes están hechos con materiales que pueden desecharse de forma respetuosa con el medio ambiente y llevarse a un punto de reciclaje.

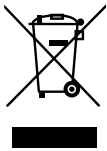

Aparato

Todos los aparatos antiguos marcados con el símbolo adjunto no deben eliminarse con la basura doméstica normal.

De acuerdo con la Directiva 2012/19/UE, al final de su vida útil el aparato debe llevarse a un punto de recogida de residuos adecuado.

De este modo, es posible reutilizar o reciclar los materiales y componentes reutilizables del aparato y proteger el medioambiente, así como los efectos negativos en la salud de las personas.

Lleve el aparato usado a un punto de reciclaje o de recogida de aparatos eléctricos y electrónicos. Extraiga previamente las pilas del aparato y entréguelas separadas a un punto de reciclaje de pilas usadas.

Para más información diríjase a la empresa municipal de recogida de residuos o a las autoridades locales pertinentes.



Pilas

Todas las pilas marcadas con este símbolo no deben eliminarse con la basura doméstica normal.

De acuerdo con el Reglamento 2023/1542, las pilas deben llevarse a un punto de recogida de residuos adecuado al final de su vida útil.

Pueden contener metales pesados tóxicos y están sujetas a un tratamiento de residuos peligrosos.

Los símbolos químicos de los metales pesados son los siguientes:

Cd = cadmio, Hg = mercurio, Pb = plomo.

Usted tiene la obligación legal de devolver las pilas y las baterías gastadas después de su uso. Por lo tanto, devuelva las pilas y baterías usadas sin coste alguno a un minorista o a un punto de recogida municipal.

Las pilas y baterías pueden contener sustancias nocivas para la salud y el medioambiente. Los efectos negativos solo pueden evitarse si las pilas y baterías usadas se recogen y reciclan por separado.

Tenga especial cuidado al manipular pilas y baterías que contengan litio, ya que existe un mayor riesgo de incendio si se utilizan de forma incorrecta. Cubra los polos con cinta adhesiva para evitar un cortocircuito externo.

Utilice pilas de larga duración o baterías para reducir la generación de residuos de pilas usadas. Siga las instrucciones de almacenamiento y evite descargar y recargar completamente la batería para prolongar su vida útil.

Además, no debe dejar pilas ni aparatos eléctricos y electrónicos con pilas o baterías en zonas públicas para evitar el abandono de basura. Compruebe qué opciones tiene para reutilizar las pilas en lugar de desecharlas, por ejemplo, repararlas.

19. Datos técnicos

Smart TV P8242601 (MD 824102)	medion
Denominación del aparato	P8242601 (MD 824102)
Tensión nominal	AC 100 - 240 V ~ 50/60 Hz
Tensión/corriente nominal de la conexión satelital	13 V/18 V $\overline{=}$, 100 mA máx.
Tamaño de pantalla	59,9 cm (24") LCD; display 16:9
Consumo de potencia	36 W máx.
Consumo de potencia en standby	< 0,50 W
Consumo de potencia en modo de disponibilidad en red (modo WAKE ON)	≤ 2,00 W
Potencia de salida del altavoz	2 x 3 W RMS
Resolución física	1366 x 768
Sistema TV	Pal
Canales de programación	199 (ATV), 10.000 (DTV)

Smart TV P8322601 (MD 832102)	medion
Denominación del aparato	P8322601 (MD 832102)
Tensión nominal	AC 100 - 240 V ~ 50/60 Hz
Tensión/corriente nominal de la conexión satelital	13 V/18 V $\overline{=}$, 100 mA máx.
Tamaño de pantalla	80 cm (32") LCD; display 16:9
Consumo de potencia	56 W máx.
Consumo de potencia en standby	< 0,50 W
Consumo de potencia en modo de disponibilidad en red (modo WAKE ON)	≤ 2,00 W
Potencia de salida del altavoz	2 x 3 W RMS
Resolución física	1920 x 1080
Sistema TV	Pal
Canales de programación	199 (ATV), 10.000 (DTV)

Smart TV P8402601 (MD 840102)	medion
Denominación del aparato	P8402601 (MD 840102)
Tensión nominal	AC 100 - 240 V ~ 50/60 Hz
Tensión/corriente nominal de la conexión satelital	13 V/18 V $\overline{=}$, 400 mA máx.
Tamaño de pantalla	100,3 cm (40") LCD; display 16:9
Consumo de potencia	75 W máx.
Consumo de potencia en standby	< 0,50 W
Consumo de potencia en modo de disponibilidad en red (modo WAKE ON)	≤ 2,00 W
Potencia de salida del altavoz	2 x 8 W RMS
Resolución física	1920 x 1080
Sistema TV	Pal
Canales de programación	199 (ATV), 10.000 (DTV)

Smart TV P8432601 (MD 843102)		medion	
Denominación del aparato	P8432601 (MD 843102)		
Tensión nominal	AC 100 - 240 V ~ 50/60 Hz		
Tensión/corriente nominal de la conexión satelital	13 V/18 V $\overline{=}$, 400 mA máx.		
Tamaño de pantalla	108 cm (43") LCD; display 16:9		
Consumo de potencia	75 W máx.		
Consumo de potencia en standby	< 0,50 W		
Consumo de potencia en modo de disponibilidad en red (modo WAKE ON)	≤ 2,00 W		
Potencia de salida del altavoz	2 × 8 W RMS		
Resolución física	1920 × 1080		
Sistema TV	Pal		
Canales de programación	199 (ATV), 10.000 (DTV)		

Canales	
	VHF (banda I/III)
	UHF (BANDA U)
	HYPERBAND
	TV POR CABLE (S1-S20)/ (S21-S41)
	HD DVB-T
	DVB-T2 HD (H.265)
	HD DVB-C
	DVB-S2

Conexiones	
	Conexión de antena (TV analógica, DVB-T/DVB-T2 o DVB-C)
	Conexión por satélite (DVB-S/S2)
	2 × conexión USB
	1 × LAN RJ-45
Vídeo	
	3 × HDMI® 1.4 con decodificación HDCP 2.2
	AV In (clavija jack de 3,5 mm)
Audio	
	Stereo Audio In para AV (clavija jack de 3,5 mm)
	Salida de auriculares (clavija jack de 3,5 mm)
	Digital Audio Out (SPDIF, coaxiale)

Unidades de disco/medios de almacenamiento	
Unidades de disco	USB, ranura Common Interface (CI+)
Formatos compatibles mediante USB ²	Foto: JPG, JPEG, JPE, BMP, PNG
	Música: MP3, WMA, WAV
	Vídeo: MPEG 1/2/4, MKV, MOV, MP4, VOB, H263, H264, HEVC
Capacidades	USB máx. 1TB

Mando a distancia	
Tipo de transmisión	Infrarrojo
Clase LED	1
Tipo de pilas	2 × 1,5 V AAA R03/LR03

Temperaturas ambiente	
Temperatura ambiente admisible	+5 °C - +35 °C
Humedad relativa del aire admisible	20 %-85 %

Dimensiones/Pesos P8242601 (MD 824102)	
Dimensiones sin pies (An × Al × P)	aprox. 539 x 327 x 75 mm
Dimensiones con pies (An × Al × P)	aprox. 539 x 347 x 208 mm
Peso sin pies	aprox. 2,15 kg
Peso con pies	aprox. 2,2 kg
Montaje mural ³	Norma Vesa, distancia entre orificios 100 x 100 mm

Dimensiones/Pesos P8322601 (MD 832102)	
Dimensiones sin pies (An × Al × P)	aprox. 717 x 426 x 80 mm
Dimensiones con pies (An × Al × P)	aprox. 717 x 475 x 208 mm
Peso sin pies	aprox. 3,2 kg
Peso con pies	aprox. 3,3 kg
Montaje mural ³	Norma Vesa, distancia entre orificios 100 x 100 mm

Dimensiones/Pesos P8402601 (MD 840102)	
Dimensiones sin pies (An × Al × P)	aprox. 892 x 512 x 64 mm
Dimensiones con pies (An × Al × P)	aprox. 892 x 565 x 180 mm
Peso sin pies	aprox. 4,5 kg
Peso con pies	aprox. 4,6 kg
Montaje mural ³	Norma Vesa, distancia entre orificios 200 × 100 mm

² Debido a la gran variedad de códecs distintos, no puede garantizarse la reproducción de todos los formatos.

Dimensiones/Pesos P8432601 (MD 843102)	
Dimensiones sin pies (An x Al x P)	aprox. 955 x 556 x 64 mm
Dimensiones con pies (An x Al x P)	aprox. 955 x 611 x 180 mm
Peso sin pies	aprox. 5,1 kg
Peso con pies	aprox. 5,2 kg
Montaje mural ³	Norma Vesa, distancia entre orificios 200 x 100 mm



20. Ficha de datos del producto



Escanee el código QR que coincide con el modelo en la etiqueta energética o alternativamente en las instrucciones de funcionamiento para descargar la hoja de datos del producto.

 MD 824102	 MD 832102
 MD 840102	 MD 843102



HIGH-DEFINITION MULTIMEDIA INTERFACE

Los términos HDMI, HDMI High-Definition Multimedia Interface y el logotipo HDMI son marcas o marcas registradas de HDMI Licensing Administrator, Inc.



Fabricado con la licencia de Dolby Laboratories. Dolby, Dolby Audio y el símbolo de la doble D son marcas comerciales registradas de Dolby Laboratories Licensing Corporation.

En cuanto a otras marcas registradas, son propiedad de su respectivo propietario.



Covered by patents at patentlist.accessadvance.com

³ Soporte de pared no incluido en el volumen de suministro. Para el montaje, asegúrese de que se usan tornillos del tamaño M6 (MD 824102 / MD 832102: M4). La longitud máxima de los tornillos se obtiene sumando 10 mm al grosor del soporte de pared (MD 824102 / MD 832102: 7 mm).

21. Informaciones de asistencia técnica

En caso de que su aparato no funcione según deseado y esperado, diríjase en primer lugar a nuestro servicio de atención al cliente. Dispone de distintos medios para ponerse en contacto con nosotros:

- Si lo desea, también puede utilizar nuestro formulario de contacto que encontrará en www.medion.com/contact.
- Por supuesto, nuestro equipo de asistencia técnica también está a su disposición a través de nuestra línea directa o por correo postal.

Hotline de posventa	
①	(+34) 91 904 28 00
Horario	
Lu-Vi: 08:30-17:30	
Dirección de asistencia técnica	
MEDION Service Center ENAME, S.A Parque Industrial de Coimbrões, LOTE 4 E 5 São João de Lourosa 3500-618 VISEU Portugal	

Puede descargarse tanto este como muchos otros manuales de instrucciones a través del portal de servicio www.medionservice.com.

Por motivos de sostenibilidad, prescindimos de las condiciones de garantía impresas; también encontrará nuestras condiciones de garantía en nuestro portal de servicio posventa.

También puede escanear el código QR que aparece a continuación y cargar el manual de instrucciones en su dispositivo móvil a través del portal de servicio.



22. Aviso legal

Copyright 2026

Versión: 26.02.2026

Reservados todos los derechos.

Este manual de instrucciones está protegido por derechos de autor.

Queda prohibida la reproducción mecánica, electrónica o de cualquier otro tipo sin la autorización por escrito del fabricante.

El copyright pertenece a la empresa:

medion GmbH
Am Zehnthof 77
45307 Essen
Alemania

Tenga en cuenta que la dirección indicada arriba no es una dirección para devoluciones. Póngase siempre primero en contacto con nuestro servicio de atención al cliente.

23. Índice

	A			R	
Ajustes de sonido		23	Reparación		7
Alimentación eléctrica		7, 39, 40	Resolución de problemas		37
Conexión de la alimentación eléctrica		12		S	
Antena		12	Selección de fuente		23
	C		Selección de programa		23
Conexión		7		T	
Alimentación eléctrica		12	Teletexto		19
Antena		12, 34	Temperatura ambiente		7, 40
Conexiones multimedia				U	
AV		22	USB		23
HDMI		22		V	
HDMI ARC		22	Videos		40
HDMI CEC		22	Vista general del aparato		10
LAN		22	Volumen de suministro		4
S/PDIF		22			
USB		22			
	D				
Datos técnicos		39			
	F				
Fallo		37			
Foto		40			
	I				
Indicaciones de seguridad		5			
Alimentación eléctrica		7			
Conexión		7			
Lugar de colocación		6			
Seguridad operativa		5			
	L				
Lista de canales		23			
	M				
Mando a distancia		11			
Montaje		12			
Música		40			
	P				
Pilas		8, 12			
Píxeles muertos		38			
Protección de datos		36			
Puesta en servicio		12			

medion

medion

Istruzioni per l'uso



Smart-TV
MEDION LIFE

P8242601 (MD 824102) / P8322601 (MD 832102) / P8402601 (MD 840102) / P8432601 (MD 843102)

Contenuto

1. Informazioni relative alle presenti istruzioni per l'uso.....	3
1.1. Legenda.....	3
1.2. Utilizzo conforme.....	3
2. Contenuto della confezione.....	4
3. Istruzioni generali per l'uso e la sicurezza.....	4
4. Indicazioni di sicurezza.....	5
4.1. Utilizzo sicuro.....	5
4.2. Posizionamento.....	6
4.3. Temperatura dell'ambiente.....	7
4.4. Riparazione.....	7
4.5. Sicurezza dei collegamenti.....	7
4.6. Utilizzo delle pile.....	8
5. Informazioni sulla conformità UE.....	9
5.1. Informazioni su Wireless LAN.....	9
6. Panoramica dell'apparecchio.....	10
6.1. Lato anteriore.....	10
6.2. Lato posteriore e lato destro.....	10
6.3. Telecomando.....	11
7. Messa in funzione.....	12
7.1. Apertura della confezione.....	12
7.2. Montaggio.....	12
7.3. Inserimento delle batterie nel telecomando.....	12
7.4. Collegamento dell'antenna.....	12
7.5. Collegamento all'alimentazione elettrica.....	12
7.6. Accensione e spegnimento della Smart TV.....	13
7.7. Prima accensione dell'apparecchio.....	13
7.8. Impostazione della ricezione TV.....	14
7.9. Visualizzare informazioni.....	16
8. Menu TV.....	17
8.1. Tutte le impostazioni.....	17
8.2. Guida.....	17
8.3. Ricerca canali.....	17
8.4. Sottotitoli.....	17
8.5. Lingua audio.....	17
8.6. Lista di registrazione.....	17
8.7. Modalità immagine.....	17
8.8. Modalità suono.....	17
8.9. Uscita audio.....	17
8.10. Modalità karaoke.....	17
8.11. Timer di spegnimento.....	17
8.12. Solo audio.....	17
8.13. Rete / Ethernet (a seconda del tipo di connessione a Internet).....	17
8.14. Modifica.....	18
9. Menu HDMI e AV.....	20
9.1. Modalità gioco.....	20
10. Registrazione PVR.....	21
10.1. Utilizzo dei collegamenti multimediali.....	22
11. Utilizzo.....	23
11.1. Selezione del canale.....	23
11.2. Impostazioni audio.....	23
11.3. Selezione della sorgente.....	23
12. Multi Media Player.....	23
12.1. Menu principale di Media Player.....	23
12.2. Condivisione dello schermo.....	25
13. Menu Home.....	26
13.1. Menu Impostazioni.....	26
14. Protezione dati MEDION Smart TV.....	36
15. Risoluzione dei problemi.....	37
15.1. Serve ulteriore assistenza?.....	37
15.2. Errori di pixel sulle Smart TV.....	38
16. Pulizia.....	38
17. Come conservare il prodotto se non utilizzato.....	38
18. Smaltimento.....	38
19. Dati tecnici.....	39
20. Scheda prodotto.....	41
21. Informazioni relative al servizio di assistenza.....	42
22. Note legali.....	42
23. Indice.....	43

1. Informazioni relative alle presenti istruzioni per l'uso



Grazie per aver scelto il nostro prodotto. Ci auguriamo che ne sia soddisfatto. Prima di mettere in funzione il dispositivo, leggere attentamente le indicazioni di sicurezza. Osservare le avvertenze riportate sul dispositivo e nelle istruzioni per l'uso.

Tenere le istruzioni per l'uso sempre a portata di mano. Sono parte integrante del prodotto e, in caso di vendita o cessione dello stesso, devono essere consegnate al nuovo proprietario.

1.1. Legenda

Quando un paragrafo è contrassegnato da uno dei seguenti simboli di avvertimento, per prevenire le possibili conseguenze descritte è necessario evitare il pericolo indicato nel testo.

	PERICOLO! Avviso di pericolo letale immediato!
	AVVERTENZA! Avviso di un possibile pericolo letale e/o del pericolo di gravi lesioni irreversibili!
	ATTENZIONE! Avviso di possibili lesioni di media o lieve entità!
	AVVISO! Seguire le indicazioni al fine di evitare danni alle cose!
	Segnalazione di ulteriori informazioni sull'utilizzo del dispositivo.
	Osservare gli avvisi nelle istruzioni per l'uso.
	A causa della banda di frequenza a 5 GHz della soluzione Wireless LAN utilizzata, in tutti i paesi UE ne è consentito l'utilizzo solo all'interno di edifici.
	AVVERTENZA! Segnalazione di pericolo di scosse elettriche.

	AVVERTENZA! Segnalazione di pericolo a causa di volume alto!
	Classe di protezione II Gli apparecchi elettrici della classe di protezione II possiedono un isolamento doppio e/o rinforzato permanente e non hanno possibilità di allacciamento per un conduttore di terra.

1.2. Utilizzo conforme

Questo è un apparecchio informatico ed è idoneo anche ad applicazioni multimediali. L'apparecchio serve per ricevere e riprodurre programmi televisivi. Le molteplici connessioni consentono di espandere ulteriormente le sorgenti di ricezione e riproduzione (ricevitore, lettore DVD, registratore DVD, videoregistratore, PC ecc.). L'apparecchio offre molteplici possibilità di utilizzo.

L'apparecchio è destinato esclusivamente all'utilizzo privato e non a quello industriale/commerciale.

Attenzione, in caso di utilizzo non conforme, la garanzia decade.

- Non modificare l'apparecchio senza la nostra autorizzazione e non utilizzare dispositivi ausiliari non approvati o non forniti da noi.
- Utilizzare esclusivamente pezzi di ricambio e accessori forniti o approvati da noi.
- Attenersi a tutte le indicazioni fornite dalle presenti istruzioni per l'uso e in particolare alle indicazioni di sicurezza. Qualsiasi altro utilizzo è considerato non conforme e può provocare danni alle persone o alle cose.
- Non utilizzare l'apparecchio in condizioni ambientali estreme.
- L'apparecchio è predisposto soltanto per l'utilizzo in ambienti interni asciutti.
- L'apparecchio non è idoneo come monitor di dati per postazioni di lavoro.



Tenere presente che il dispositivo non è adatto all'uso mobile e deve essere utilizzato solo in posizione fissa in un luogo designato. In caso di utilizzo mobile, non è possibile garantire un funzionamento perfetto, in quanto potrebbero verificarsi problemi di ricezione o simili.

2. Contenuto della confezione

Verificare l'integrità della confezione e comunicare l'eventuale incompletezza della fornitura entro 14 giorni dall'acquisto.

La confezione del prodotto acquistato include:

- Televisore Smart
- Telecomando (RC1855) comprensivo di 2 pile da 1,5V AAA
- Cavo di alimentazione
- Adattatore AV
- Piedi di supporto, incluse viti
- Documentazione

PERICOLO!

Pericolo di soffocamento!

Le pellicole utilizzate per l'imballaggio possono essere inghiottite o utilizzate in modo improprio con conseguente rischio di soffocamento!

- Tenere il materiale di imballaggio, come le pellicole o i sacchetti di plastica, fuori dalla portata dei bambini

3. Istruzioni generali per l'uso e la sicurezza

	Scegliere una posizione adatta per il televisore. Posizionarlo in un luogo pulito, lontano da fonti di calore (sole, termosifoni, caminetti), piante (polline, polvere, acqua) e pavimento (rischio di urti, polvere).
	Non collocare panni, carta o altri materiali sulle aperture della parte superiore, inferiore o laterale dell'apparecchio.
	Spegnere il televisore dopo l'uso (questo non vale per i televisori OLED) e staccare la spina di alimentazione se si prevede di non utilizzarlo a lungo (per i televisori OLED, lasciarli in modalità standby prima di scollegarli dalla rete elettrica).
	Conservare con cura il telecomando, tenerlo lontano dai liquidi e controllare regolarmente lo stato delle batterie per evitare la corrosione dei contatti.
	Pulire lo schermo con un panno morbido e asciutto dopo aver spento il televisore e averlo scollegato dall'alimentazione. Evitare l'uso di detersivi per vetri e altri detersivi domestici.

4. Indicazioni di sicurezza

4.1. Utilizzo sicuro

- Prima di utilizzare l'apparecchio per la prima volta, controllare che non presenti danni. Nel caso l'apparecchio risulti difettoso o danneggiato, non deve essere messo in funzione.
- Il presente apparecchio può essere utilizzato da bambini dagli 8 anni in su e da persone con capacità fisiche, sensoriali o intellettive ridotte o con carenza di esperienza e di conoscenze, a condizione che siano sorvegliati o istruite circa l'utilizzo sicuro dell'apparecchio e siano consapevoli dei pericoli che ne derivano.
- I bambini non devono giocare con l'apparecchio. La pulizia e la manutenzione di competenza dell'utilizzatore non devono essere effettuati da bambini non sorvegliati.



PERICOLO!

Pericolo di soffocamento!

Il materiale d'imballaggio non è un giocattolo! Le pellicole dell'imballaggio possono essere inghiottite o utilizzate in modo improprio con rischio di soffocamento!

- Tenere il materiale dell'imballaggio, ad es. le pellicole o i sacchetti di plastica, fuori dalla portata dei bambini.



AVVERTENZA!

Pericolo di scossa elettrica!

Pericolo di scossa elettrica, cortocircuito e incendio!

- Non aprire mai il telaio dello Smart-TV e non introdurre oggetti attraverso le fessure e le aperture.



AVVERTENZA!

Surriscaldamento! Rischio di incendio!

Il surriscaldamento può causare danni allo Smart-TV e incendi!

- Le fessure e le aperture del televisore TV servono per l'aerazione. Non coprirle ad esempio con giornali, tovaglie, tende, ecc.
- Non esercitare alcuna pressione sullo schermo. Pericolo di rottura del vetro dello schermo.
- Il telecomando possiede un diodo a infrarossi di classe 1. Non osservare il LED con strumenti ottici.



ATTENZIONE!

Pericolo di lesioni!

Se lo schermo si rompe, ci si potrebbe ferire.

- Non toccare lo schermo con le dita o con oggetti appuntiti per evitare danni.
 - In tal caso imballare le parti rotte indossando guanti di protezione.
 - Successivamente lavare le mani con sapone, in quanto non è da escludere la fuoriuscita di sostanze chimiche.
 - Inviare i frammenti al centro di assistenza per il corretto smaltimento.
 - In caso di emergenza, scollegare l'apparecchio immediatamente dalla rete elettrica e riutilizzarlo solo dopo che è stato controllato da una persona competente o dal servizio clienti. Si ha una situazione di emergenza ad es. quando esce del fumo dall'apparecchio o questo emette rumori insoliti, vi è penetrata dell'acqua, il cavo di alimentazione o il telaio dell'apparecchio sono danneggiati.
- Rivolgersi al centro di assistenza se:
- il cavo di alimentazione è bruciato o danneggiato
 - è penetrato del liquido nell'apparecchio
 - l'apparecchio non funziona correttamente
 - l'apparecchio è caduto o il telaio è dan-

neggiato

- esce del fumo dall'apparecchio

4.2. Posizionamento

- Il montaggio a parete del televisore non deve superare i 2 m. Il dispositivo deve essere montato su superfici solide come cemento o calcestruzzo.
- Appoggiare l'apparecchio su una superficie piana e stabile. Alcuni tipi di vernice per mobili troppo aggressivi possono danneggiare i piedini in gomma del dispositivo. Se necessario, utilizzare una base di appoggio.
- Nelle prime ore di funzionamento, gli apparecchi nuovi possono emettere un tipico odore, inevitabile ma completamente innocuo, che diminuisce sempre più nel corso del tempo. Per ridurre al minimo tale odore, si consiglia di aerare periodicamente il locale. Nella progettazione del prodotto abbiamo fatto in modo di restare notevolmente al di sotto dei valori minimi previsti dalla legge.
- Tenere lo Smart-TV e tutti i dispositivi collegati lontano dall'umidità ed evitare la polvere, il calore e i raggi solari diretti. La mancata osservanza di queste indicazioni può provocare malfunzionamenti o danni all'apparecchio.
- Non utilizzare l'apparecchio all'aperto, in quanto agenti esterni come pioggia, neve, ecc. potrebbero danneggiarlo.
- Proteggere l'apparecchio dagli spruzzi e dalle gocce d'acqua. Non posizionare recipienti contenenti liquidi, come ad es. vasi, in prossimità dell'apparecchio. Il recipiente potrebbe rovesciarsi e i liquidi pregiudicherebbero la sicurezza elettrica.



AVVISO!

Pericolo di danni!

Candele e altre fiamme libere possono costituire un pericolo.

- Tenere lontane da questo prodotto le candele e le altre fiamme libere, per evitare una propagazione del fuoco.

- Mantenere una distanza sufficiente dal-

le pareti dei mobili e uno spazio minimo di 10 cm intorno all'apparecchio per garantire l'aerazione.

- Evitare abbagliamenti, riflessi e contrasti chiaro-scuro troppo forti al fine di proteggere gli occhi.

La distanza di visione ottimale è pari a 3 volte la diagonale dello schermo.



PERICOLO!

Pericolo di lesioni! Pericolo letale!

Appoggiare il televisore solo su una base stabile. In caso di caduta, il televisore può causare lesioni gravi o la morte. Molte ferite, in particolare riguardanti i bambini, possono essere evitate adottando le seguenti precauzioni.

- Utilizzare tutti i componenti su una superficie piana, stabile e non soggetta a vibrazioni per evitare la caduta dello LCD TV.
- Utilizzare solo le viti e i piedini d'appoggio forniti in dotazione con il televisore.
- Utilizzare solo mobili che permettano di posizionare il televisore in modo sicuro.
- Assicurarsi che il televisore non sporga dal bordo del mobile.
- Non appoggiare il televisore su mobili appesi, come pensili o scaffali, senza fissare sia il televisore che il mobile in modo stabile e sicuro. In tal caso assicurarsi che i mobili siano montati in maniera corretta e non superare il carico massimo consentito.
- Non appoggiare coperte o simili sotto il televisore per garantire un appoggio sicuro.
- Avvisare i bambini del pericolo che comporta arrampicarsi sui mobili per cercare di raggiungere il televisore o i relativi comandi.

Tenere presenti le succitate indicazioni di sicurezza anche quando si ripone il televisore inutilizzato o lo si sposta.

4.3. Temperatura dell'ambiente

- L'apparecchio può essere utilizzato a una temperatura ambientale compresa tra +5°C e +35°C e a un'umidità relativa dell'aria compresa tra 20% e 85% (senza formazione di condensa).
- Da spento lo Smart-TV può essere conservato a una temperatura compresa fra -20 °C e +60 °C.
- Mantenere una distanza di almeno un metro dalle fonti di disturbo magnetiche e ad alta frequenza (televisioni, diffusori acustici, cellulari, ecc.) per evitare malfunzionamenti.
- Durante un temporale o se l'apparecchio rimane a lungo inutilizzato, rimuovere la spina dalla presa elettrica e il cavo dell'antenna dalla presa dell'antenna.



AVVISO!

Pericolo di danni!

In caso di forti oscillazioni di temperatura o di umidità, la condensa può formare umidità all'interno dello Smart-TV con conseguente pericolo di cortocircuito.

- Dopo il trasporto dello Smart-TV, attendere che abbia raggiunto la temperatura ambientale prima di metterlo in funzione.

4.4. Riparazione

- Affidare la riparazione dello Smart-TV esclusivamente a personale specializzato.
- Nel caso sia necessaria una riparazione, rivolgersi sempre ai nostri partner di assistenza autorizzati.
- Assicurarci che vengano utilizzati solo i ricambi indicati dal produttore. L'utilizzo di ricambi non adatti potrebbe causare danni all'apparecchio o incendi.

4.5. Sicurezza dei collegamenti

4.5.1. Alimentazione elettrica

- Anche quando l'apparecchio è spento alcuni componenti rimangono sotto tensione. Per interrompere l'alimentazione dello LCD TV o per metterlo totalmente fuori tensione, scollegarlo completamente dalla rete elettrica. A tale scopo staccare la spina dalla rete elettrica.



PERICOLO!

Pericolo di scossa elettrica!

Aprendo il telaio si rischia una scossa elettrica letale!

- Non aprire il telaio dell'apparecchio. Il telaio non contiene parti da sottoporre a manutenzione.
- Utilizzare lo Smart-TV soltanto collegandolo a prese di corrente con messa a terra da 100 - 240 V ~ 50/60 Hz. Se non si è certi dell'alimentazione elettrica presente nel luogo in cui si utilizza l'apparecchio, informarsi presso il proprio fornitore di energia.
- La presa elettrica deve essere sempre facilmente raggiungibile in modo da potere estrarre la spina in una situazione di emergenza.
- Per interrompere l'alimentazione elettrica del televisore, staccare la spina dalla presa di corrente.
- Per maggiore sicurezza, consigliamo di utilizzare una protezione contro le sovratensioni al fine di evitare danni allo Smart-TV causati da picchi di tensione o da fulmini che colpiscono la rete elettrica.
- Posizionare i cavi in modo che nessuno possa calpestarli né inciamparvi.
- Non appoggiare alcun oggetto sui cavi, in quanto potrebbero danneggiarsi.
- Non toccare la spina con le mani bagnate.

- Afferrare la spina sempre dall'involucro e non estrarla mai dalla presa elettrica tirandola dal cavo.
- Tenere presente che il televisore continua a consumare corrente anche in modalità standby.



Se l'apparecchio dovesse spegnersi e riaccendersi in modalità USB (lettore multimediale), in modalità opzionale HbbTV o nella modalità opzionale LAN/WLAN (lettore multimediale/portale) a causa di una scarica elettrica, non è possibile ripristinare l'ultimo stato di funzionamento. In tal caso riavviare i supporti o le applicazioni.

Le ultime impostazioni definite dall'utente potrebbero non venire ripristinate a causa di una scarica elettrostatica che causa lo spegnimento del televisore, in quanto le impostazioni vengono memorizzate solo 5 minuti dopo il cambio di un canale.



Tutti i dispositivi che vengono collegati alle prese del televisore devono essere conformi ai requisiti della direttiva bassa tensione.

4.6. Utilizzo delle pile



AVVERTENZA! **Rischio di esplosione!**

Le pile possono contenere e lasciare fuoriuscire sostanze infiammabili, possono surriscaldarsi, incendiarsi o addirittura esplodere.

- Evitare di usarle in maniera impropria, affinché non si verifichino danni all'apparecchio e alle persone.

Attenersi tassativamente alle istruzioni seguenti:

- Tenere le pile fuori dalla portata dei bambini.
In caso di ingestione di una pila, rivolgersi immediatamente a un medico.
- Non ricaricare mai le pile (a meno che sia espressamente indicato).
- Non scaricare mai le pile mediante una forte erogazione di potenza.
- Non cortocircuitare mai le pile.
- Non esporre le pile a calore eccessivo come luce del sole, fuoco o simili!

- Non smontare o deformare le pile: le mani e le dita potrebbero subire lesioni oppure il liquido delle pile potrebbe venire a contatto con gli occhi o con la pelle. Se ciò dovesse accadere, sciacquare i punti interessati con abbondante acqua pura e rivolgersi immediatamente a un medico.
- Evitare urti e vibrazioni forti.
- Non invertire mai la polarità.
- Assicursi che il polo positivo (+) e il polo negativo (-) siano inseriti correttamente per evitare cortocircuiti.
- Non utilizzare insieme pile nuove e usate o pile di tipo diverso.
Ciò potrebbe provocare un malfunzionamento dell'apparecchio. Inoltre la pila più debole si scaricherebbe troppo.
- Rimuovere immediatamente le pile scariche dal telecomando. Per le pile scariche il rischio di fuoriuscita di liquidi è maggiore.
- Estrarre le pile dal telecomando se questo non viene utilizzato per un periodo prolungato.
- Sostituire contemporaneamente tutte le pile scariche dell'apparecchio con nuove pile dello stesso tipo.
- Per conservare o smaltire le pile, isolarne i contatti usando del nastro adesivo.
- Se necessario pulire i contatti delle pile e dell'apparecchio prima dell'inserimento.
- Nel caso sia fuoriuscito del liquido dalle pile, indossare dei guanti e pulire accuratamente i contatti.

5. Informazioni sulla conformità UE

Con la presente medion GmbH dichiara che il tipo di apparecchiatura radio MD 824102 / MD 832102 / MD 840102 / MD 843102 è conforme alla direttiva 2014/53/UE [(Direttiva RED), alla direttiva 2009/125/CE (Direttiva sulla progettazione ecocompatibile) e alla direttiva 2011/65/UE (Direttiva RoHS)]. Il testo completo della dichiarazione di conformità UE è disponibile al seguente indirizzo Internet: www.medion.com/conformity



5.1. Informazioni su Wireless LAN

WLAN		
Gamma di frequenze	2,4 GHz	
Standard WLAN	802.11 b/g/n	
Cifatura	WEP/WPA/WPA2	
Gamma di frequenze/ MHz	Canale	Potenza max. di trasmissione/ dBm
2400 – 2497	1 - 14	20

6. Panoramica dell'apparecchio

6.1. Lato anteriore

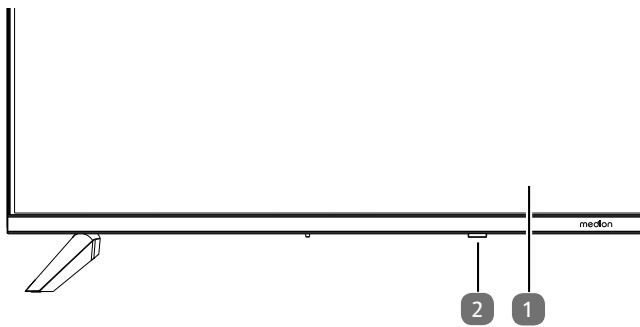

1. Schermo LCD
2. Indicatore di funzionamento: è illuminato con luce rossa quando l'apparecchio si trova in modalità standby; Sensore a infrarossi: campo di ricezione dei segnali a infrarossi del telecomando.

6.2. Lato posteriore e lato destro

MD 824102 / MD 832102:

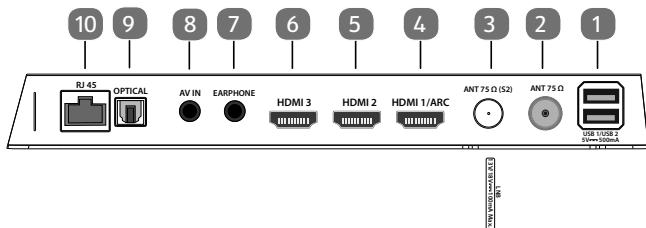

MD 840102 / MD 843102:

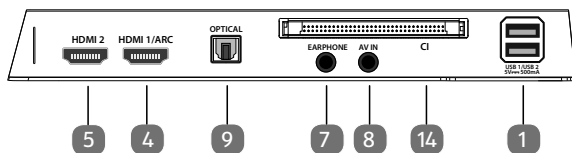
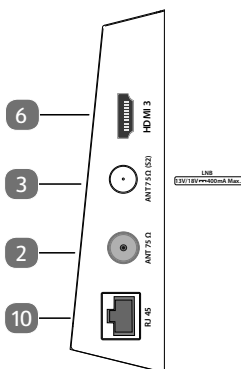

1. **USB 1/ USB 2 (5V= 500mA):** porte USB per il collegamento di supporti di memorizzazione esterni per la riproduzione dei media.
2. **ANT 75Ω:** collegamento antenna (DVB-T/DVB-T2 HD/ DVB-C/analogica)
3. **LNB (13 V/18 V 100 / 400 mA Max.):** per il collegamento dell'antenna (satellite)
4. **HDMI 1/ARC:** presa HDMI per dispositivi dotati di uscita HDMI (può essere utilizzata per ARC)
5. **HDMI 2:** presa HDMI per dispositivi dotati di uscita HDMI

6. **HDMI 3:** presa HDMI per dispositivi dotati di uscita HDMI
7. **EARPHONE:** per il collegamento di cuffie/auricolari con un connettore jack da 3,5 mm
8. **AV IN:** ingresso audio/video (tramite un cavo adattatore AV)
9. **OPTICAL:** uscita audio digitale (SPDIF ottica)
10. **RJ45:** presa di rete per il collegamento a Internet (LAN)

MD 824102 / MD 832102:

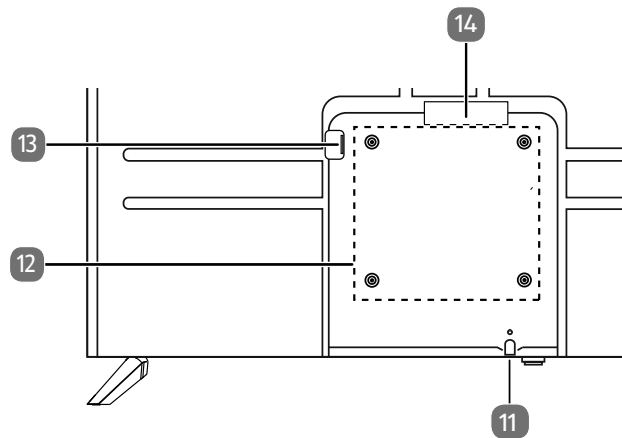

MD 840102 / MD 843102:

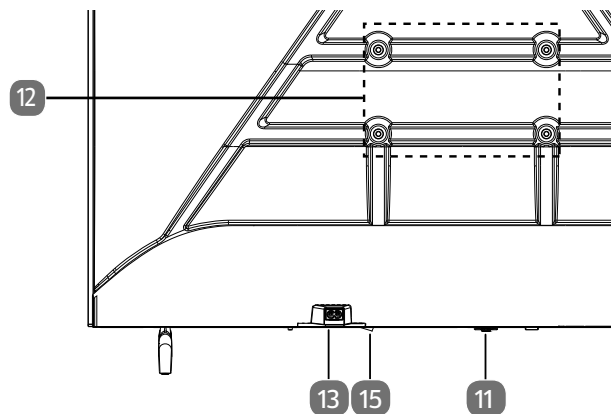

11. : accensione/spegnimento dell'apparecchio
12. Fori di fissaggio per il supporto a parete
MD 824102 / MD 832102: standard Vesa, distanza tra i fori 100 x 100 mm
MD 840102 / MD 843102: standard Vesa, distanza tra i fori 200 x 100 mm



Supporto a parete non in dotazione. Assicurarsi di usare viti della misura M6 (MD 824102: M4) per il montaggio. La lunghezza massima delle viti è data dallo spessore del supporto a parete più 8 mm (MD 824102: 6 mm). Il montaggio a parete della TV non deve avvenire a un'altezza maggiore di 2 m. L'apparecchio deve essere montato su superfici solide come cemento o calcestruzzo

13. Presa per il cavo di alimentazione
14. **COMMON INTERFACE (CI+):** slot per l'utilizzo di schede Pay TV
15. Interruttore di alimentazione (MD 840102 / MD 843102)

6.3. Telecomando

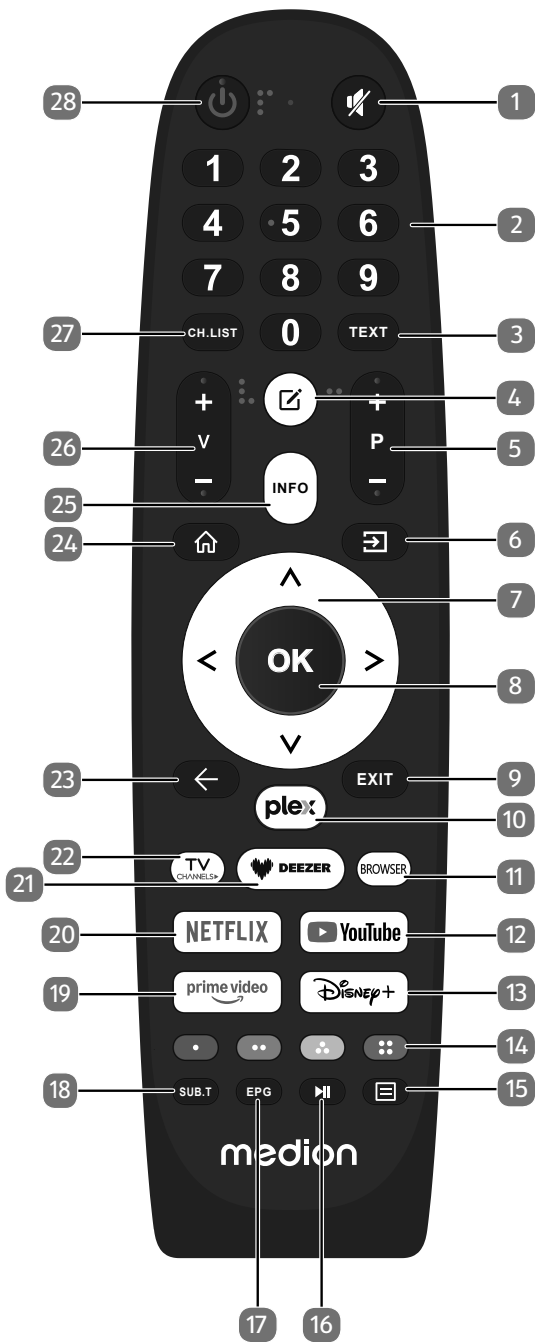

1. **🔇**: disattivazione dell'audio
2. Tasti numerici:
TV: selezione dei programmi, televideo: selezione delle pagine
3. **TEXT**: attivazione/disattivazione televideo
4. **☑**: tasto multifunzione per le opzioni definite dall'utente
5. **P-/+**: tasti di selezione canale (TV); selezione pagina successiva (+) / precedente (-) (televideo)
6. **📶** (**SOURCE**): selezione del segnale di ingresso dei dispositivi collegati

7. Tasto direzionale **▲**: verso l'alto nel menu
TV digitale: Selezione del programma verso l'alto (+), televideo: selezione della pagina precedente;
Tasto direzionale **▼**: verso il basso nel menu / apertura della pagina di ricerca,
TV digitale: Selezione del programma verso il basso (-), televideo: selezione della pagina successiva;
Tasto direzionale **◀**: verso sinistra nel menu
TV digitale: selezione della barra informazioni dell'attuale canale, televideo: apertura della pagina secondaria;
Tasto direzionale **▶**: verso destra nel menu
TV digitale: selezione della barra informazioni dell'attuale canale, televideo: apertura della pagina secondaria
8. **OK**: conferma della selezione in determinati menu
TV digitale: nella barra informazioni visualizzazione di informazioni avanzate
9. **EXIT**: uscita dal menu
10. **PLEX**: apertura dell'app Plex
11. **BROWSER**: apertura del browser Internet
12. **YOUTUBE**: apertura dell'app YouTube
13. **DISNEY+**: apertura dell'app Disney+
14. **Tasto rosso (·)**: per televideo o menu, HbbTV
Tasto verde (··): per televideo o menu, HbbTV
Tasto giallo (···): per televideo o menu, HbbTV
Tasto blu (::): per televideo o menu, HbbTV



Per migliorare l'accessibilità, i tasti colorati sono dotati di marcature.

15. **☰**: apertura menu
16. **▶||**: Riproduzione multimediale: visualizzazione del menu per le funzioni di riproduzione/registrazione PVR
17. **EPG**: TV digitale: apertura della guida elettronica ai programmi TV
18. **SUB.T**: DTV/satellite/browser media: funzione sottotitoli
19. **PRIME VIDEO**: apertura dell'app Amazon Prime Video
20. **NETFLIX**: apertura dell'app Netflix
21. **DEEZER**: apertura dell'app Deezer
22. **TV CHANNELS**: passare alla modalità TV
23. **←**: ritorno al livello precedente nel menu
24. **🏠**: apertura della schermata iniziale
25. **INFO**: TV digitale: visualizzazione di informazioni (per es. numero del canale attuale).
26. **V-/+**: aumento (+) o riduzione (-) del volume
27. **CH.LIST**: apertura/chiusura della lista dei canali
28. **🔌**: accensione/spegnimento della Smart TV (attivazione/disattivazione della modalità standby).

7. Messa in funzione



Prima di mettere in funzione l'apparecchio è fondamentale leggere le "indicazioni di sicurezza".

7.1. Apertura della confezione

- Prima di aprire la confezione scegliere un luogo adatto per il posizionamento.
- Aprire la scatola di cartone con cautela per evitare danni all'apparecchio. Questo potrebbe succedere se la confezione viene aperta usando un coltello a lama lunga.
- Rimuovere completamente l'imballaggio.
- Nell'imballaggio si trovano diversi pezzi di piccole dimensioni (ad es. batterie). Tenerli fuori dalla portata dei bambini perché potrebbero ingerirli.
- Conservare il materiale d'imballaggio e per trasportare la TV utilizzare esclusivamente l'imballaggio originale.

PERICOLO!

Pericolo di soffocamento!

Le pellicole utilizzate per l'imballaggio possono essere inghiottite o utilizzate in modo improprio con conseguente rischio di soffocamento!

- Tenere il materiale di imballaggio, come le pellicole o i sacchetti di plastica, fuori dalla portata dei bambini

7.2. Montaggio

Fissare il piede come raffigurato nel disegno. Eseguire questo passaggio prima di collegare la Smart TV.

MD 824102 / MD 832102:

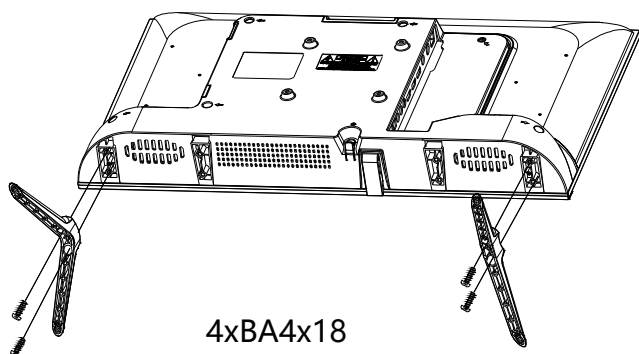

MD 840102 / MD 843102:

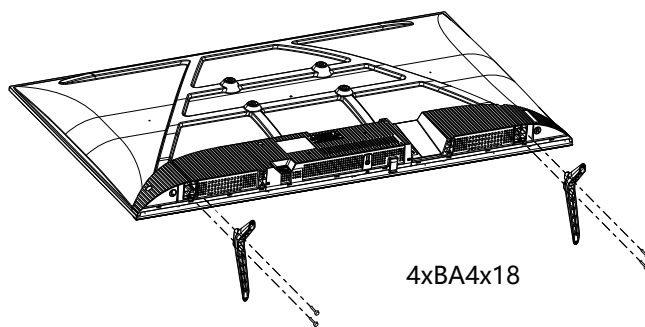

7.3. Inserimento delle batterie nel telecomando

- ▶ Rimuovere il coperchio del vano batterie sul retro del telecomando.
- ▶ Inserire due batterie di tipo R03/AAA/1,5 V nel vano batterie del telecomando. Prestare attenzione alla corretta polarità delle batterie (indicata sul fondo del vano batterie).
- ▶ Chiudere il vano batterie.

AVVISO!

Pericolo di danni!

Nel caso in cui il telecomando non venga utilizzato per lungo tempo, la fuoriuscita del liquido delle batterie potrebbe danneggiarlo!

- Se si prevede di non utilizzare il dispositivo per lungo tempo, estrarre le batterie dal telecomando.

7.4. Collegamento dell'antenna

La TV LCD supporta diversi segnali antenna. Alla presa contrassegnata con **ANT 75Ω** è possibile inviare i seguenti segnali video:

- tramite cavo analogico/un'antenna domestica analogica,
- tramite antenna DVB-T/DVB-T2¹ o
- attraverso una presa DVB-C¹
- ▶ Collegare un cavo antenna dall'antenna domestica/dal collegamento analogico via cavo, dall'antenna DVB-T o dal collegamento DVB-C all'apposita presa per l'antenna della Smart TV.

Alla presa contrassegnata con **LNB** è inoltre possibile collegare un impianto satellitare digitale.

- ▶ Avvitare il connettore F di un cavo antenna coassiale nella presa della Smart TV.

7.5. Collegamento all'alimentazione elettrica

- ▶ Collegare la spina di alimentazione dell'apparecchio a una presa ben accessibile da 100 - 240 V ~ 50/60 Hz. Utilizzare esclusivamente il cavo di rete fornito con l'apparecchio.

¹ Questo servizio deve essere disponibile nella propria regione

7.6. Accensione e spegnimento della Smart TV

- ▶ **MD 824102 / MD 832102:** Il dispositivo è in modalità standby non appena si collega la spina alla presa di corrente.
- ▶ **MD 840102 / MD 843102:** Il dispositivo è in modalità standby non appena si collega la spina alla presa di corrente e si accende l'interruttore di alimentazione.
- ▶ Per accendere l'apparecchio premere
 - sul telecomando: il pulsante Standby/accensione;
 - sull'apparecchio: il tasto .
- ▶ Utilizzare il tasto di standby/accensione del telecomando per riportare l'apparecchio alla modalità standby. L'apparecchio viene spento ma continua a consumare corrente.

7.7. Prima accensione dell'apparecchio

Quando si accende l'apparecchio per la prima volta si accende direttamente alla modalità di installazione.

Voce di menu	Impostazione
SELEZIONA LINGUA	Selezionare la lingua desiderata e, per confermare, premere il tasto OK .
SELEZIONARE LA POSIZIONE	Selezionare il Paese desiderato. Confermare quindi con il tasto OK .
SCANSIONE CANALE	Se lo si desidera, è possibile ora impostare i canali TV. A tal fine, selezionare RICERCA AUTOMATICA DEI CANALI . Se si desidera impostarli in un secondo momento, selezionare SALTA . Per maggiori dettagli su come impostare i canali televisivi, consultare il capitolo "Impostazione della ricezione TV" a pag. 14.
CONNETTERSI A INTERNET	Non appena il dispositivo viene collegato attraverso un cavo LAN, viene instaurata automaticamente la connessione Internet LAN. Se non viene collegato nessun cavo LAN, vengono visualizzate le reti Wi-Fi disponibili. Selezionare la connessione Wi-Fi con i tasti ▲ ▼ e confermare la selezione con il tasto OK . Per instaurare la connessione immettere quindi la password richiesta.

Voce di menu	Impostazione
CONDIVISIONE TERMINI DI UTILIZZO E SCELTE PER LA PRIVACY DEI DATI	L'utilizzo dell'apparecchio è soggetto all'accordo di licenza per l'utente finale. Se l'utente non dà il proprio consenso, tutte le funzioni smart verranno disattivate. Le varie tipologie di funzioni smart possono essere attivate/disattivate singolarmente. Cliccando sull'apposita casella, l'utente accetta l'informativa sulla privacy e le condizioni d'uso vigenti.
INSERIRE IL CODICE POSTALE	Inserite qui il vostro codice postale.
ACCEDI AL TUO ACCOUNT VIDAA	Selezionare qui se si desidera accedere con un account VIDAA esistente o creare un nuovo account VIDAA (ACCEDI / CREA UN ACCOUNT). Il controllo vocale VIDAA VOICE richiede la creazione di un account VIDAA. Selezionare SALTA se non si desidera accedere a un account.
CHI STA GUARDANDO	Qui è possibile richiamare l'account VIDAA desiderato o creare un nuovo profilo (AGGIUNGI). Questa opzione è disponibile solo qualora si avesse già effettuato l'accesso con un account VIDAA.
ASSEGNA UN NOME ALLA TV	Qui è possibile assegnare un nome al televisore, in modo che questo possa essere riconosciuto in ulteriori configurazioni con altri dispositivi. Scegliere tra i nomi predefiniti o assegnare un nome a propria scelta.
BENVENUTI A VIDAA HOME	Verrà visualizzata una serie di spiegazioni sulle funzioni di VIDAA disponibili nella pagina principale. Premere il tasto ▶ per continuare.
L'installazione iniziale del dispositivo è completata e si viene reindirizzati alla schermata iniziale.	

7.8. Impostazione della ricezione TV

Con i tasti ▲ ▼ selezionare l'opzione desiderata e confermare con **OK**. Per proseguire selezionare l'opzione **SUCCESSIVO**, per tornare indietro di un livello premere il tasto **BACK**.

- ▶ Durante l'installazione iniziale, selezionare l'opzione **RICERCA AUTOMATICA DEI CANALI** dei canali in **SCANSIONE CANALE** e premere **OK**. Se inizialmente si è saltata la ricerca dei canali, procedere come segue.
- ▶ Dopo aver configurato il dispositivo, utilizzare i tasti freccia per selezionare l'opzione **INGRESSO** oppure premere il tasto **→I** e selezionare la sorgente di ingresso **TV**. Comparirà una pagina di benvenuto e l'indicazione che non sono presenti informazioni sul canale.
- ▶ **Opzionale (a seconda della scelta del paese):** Ora vi verrà chiesto di inserire una password di 4 cifre.



Se si dimentica la password, utilizzare la master password **0532**.



- ▶ Selezionare quindi il tipo di ricezione desiderato **SATELLITE**, **ANTENNA** o **CAVO**.
- ▶ Selezionare l'opzione **SUCCESSIVO** e premere **OK** per proseguire l'installazione.

7.8.1. Antenna



Assicurarsi di aver collegato un'antenna DVB-T2 alla presa **ANT 75Ω**.



Saranno quindi disponibili le seguenti opzioni:

CANALE

(opzionale)

Qui selezionare **TUTTI I CANALI** o **CANALI GRATUITI**. Questa opzione potrebbe non essere disponibile a seconda del Paese / della regione / dell'operatore.

MODALITÀ SCANSIONE

Scegliere tra canali solo digitali (**DTV**), canali digitali e analogici (**ATV+DTV**) o canali solo analogici (**ATV**).

LCN

(opzionale)

Logical Channel Numbering: selezionare l'impostazione EIN per ordinare i canali in base a una lista di canali preimpostata (se fornita dall'emittente)

- ▶ Selezionare **AVVIA SCANSIONE** e premere **OK** per avviare la ricerca.
- ▶ Selezionare **STOP** per interrompere l'operazione.
- ▶ Premere **OK** per completare l'operazione.
- ▶ Selezionare **EFFETTUA NUOVAMENTE LA SCANSIONE** per avviare una nuova ricerca dei canali.

7.8.2. Cavo



Assicurarsi di aver collegato il cavo alla presa **ANT 75Ω**.

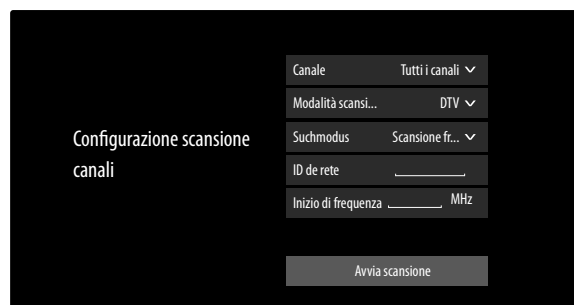

Saranno quindi disponibili le seguenti opzioni:

CANALE

Qui selezionare **TUTTI I CANALI** o **CANALI GRATUITI**. Questa opzione potrebbe non essere disponibile a seconda del Paese / della regione / dell'operatore.

MODALITÀ SCANSIONE

Scegliere tra canali solo digitali (**DTV**), canali digitali e analogici (**ATV+DTV**) o canali solo analogici (**ATV**).

MODALITÀ RICERCA

Selezionare la modalità di ricerca desiderata: **SCANSIONE FREQUENZA** o **SCANSIONE DI RETE**. Lasciare selezionata la voce **SCANSIONE FREQUENZA** se non si intendono effettuare altre impostazioni.

ID DI RETE

Inserire qui l'ID di rete per la ricerca della rete.

Questo è possibile solo se precedentemente è stata selezionata la modalità di ricerca **SCANSIONE DI RETE**.

INIZIO DI FREQUENZA

Inserire qui la frequenza iniziale per la ricerca della rete.

Questo è possibile solo se precedentemente è stata selezionata la modalità di ricerca **SCANSIONE DI RETE**.

- ▶ Selezionare **AVVIA SCANSIONE** e premere **OK** per avviare la ricerca.
- ▶ Selezionare **STOP** per interrompere l'operazione.
- ▶ Premere **OK** per completare l'operazione.
- ▶ Selezionare **EFFETTUA NUOVAMENTE LA SCANSIONE** per avviare una nuova ricerca dei canali.

7.8.3. Satellite



Assicurarsi che il cavo satellitare sia collegato alla presa **LNB**.



DISPOSITIVO SATELLITARE

Selezionare qui l'impostazione desiderata. In seguito, sotto è possibile avviare il processo **AUTO RILEVAMENTO SATELLITARE** (non con DiSEqC 1.2) o effettuare le impostazioni sul dispositivo satellitare selezionato:

SINGOLO SATELLITE

- **SINGOLO SATELLITE**
Selezionare qui il satellite desiderato.
- **MODALITÀ RICERCA**
Selezionare la modalità di ricerca desiderata **SCANSIONE FREQUENZA** o **SCANSIONE RAPIDA**
- **LNB-FREQUENZ**
Selezionare la frequenza LNB desiderata per il satellite selezionato.

CANALE

Selezionare i canali desiderati: **TUTTI I CANALI, CANALI GRATUITI**

DISEQC 1.0

- **DISEQC 1.0 A / B / C / D**
Qui selezionare i satelliti desiderati per gli interruttori DiSEqC corrispondenti.

CANALE

Qui selezionare **TUTTI I CANALI** o **CANALI GRATUITI**. Questa opzione potrebbe non essere disponibile a seconda del Paese / della regione / dell'operatore.

MODALITÀ RICERCA

Selezionare la modalità di ricerca desiderata **SCANSIONE FREQUENZA** o **SCANSIONE RAPIDA**.

POTENZA LNB

Attivazione/disattivazione dell'opzione relativa alla potenza LNB

FREQUENZA LNB

Selezionare la frequenza LNB desiderata per il satellite selezionato.

TONALITÀ 22KHZ

Per questa opzione selezionare l'impostazione **SPENTO, BANDA** o **POSIZIONE**.

TONEBURST

Per questa opzione selezionare l'impostazione **SPENTO, POSIZIONE** o **OPZIONE**.

RIPETI

Per questa opzione selezionare l'impostazione **NESSUNO, 1** o **2**.

DISEQC 1.2

– SATELLITE

SATELLITE

Selezionare qui i satelliti desiderati.

CANALE

Selezionare i canali desiderati: **TUTTI I CANALI, CANALI GRATUITI**

MODALITÀ RICERCA

Selezionare la modalità di ricerca desiderata **SCANSIONE FREQUENZA** o **SCANSIONE RAPIDA**

FREQUENZA PRINCIPALE

Immettere la frequenza base utilizzando i tasti numerici.

SYMBOL RATE

Immettere il symbol rate utilizzando i tasti numerici.

POLARIZZAZIONE

Selezionare l'impostazione per la polarizzazione.

FREQUENZA LNB

Selezionare la frequenza LNB desiderata per il satellite selezionato.

– MOVIMENTO MOTORE

Da qui impostare il tipo di movimento del motore dell'impianto di rotazione satellitare. Selezionare **CONTINUO** o **PASSO**. Con l'impostazione "Schrittweise", attraverso una tastiera virtuale si potrà poi determinare la dimensione del passo.

– FERMA AL SEGNALE

Selezionare se il movimento del motore deve arrestarsi alla ricezione di un segnale (**ACCESO/SPENTO**).

– VAI A RIFERIMENTO

Qui si può indicare un riferimento per la ricerca dei segnali.

– SUCCESSIVO

In modalità DiSEqC **DISEQC 1.2**, con il tasto ► è possibile richiamare le seguenti opzioni per il movimento del motore dell'impianto di rotazione satellitare.

SPOSTA A OCCIDENTE

Avviare il movimento rotatorio verso ovest.

INTERROMPI IL MOVIMENTO

Arrestare il movimento rotatorio.

SPOSTA ORIENTE

Avviare il movimento rotatorio verso est.

SPOSTA IN POSIZIONE NULLA

Avviare il movimento rotatorio verso la posizione zero.

IMPOSTA MARGINI

Impostare dei limiti per il movimento rotatorio.

MEMORIZZA LA POSIZIONE CORRENTE

Viene salvata la posizione corrente del satellite.

UNICABLE

– DISPOSITIVO UNICABLE

Selezionare qui il dispositivo a cavo singolo desiderato tra le opzioni disponibili.

– AUTO RILEVAMENTO SATELLITARE

Avviare questa opzione per selezionare automaticamente il satellite pertinente per la propria regione o per effettuare le impostazioni sul dispositivo satellitare selezionato.

– INSTALLAZIONE UNICABLE BANDA UTENTE

Selezionare l'opzione desiderata **BANDA 1 - 8**.

BANDA DI FREQUENZA

Attraverso la tastiera virtuale immettere la banda di frequenza.

UNICABLE A / B

– UNICABLE A / B

Selezionare il satellite per il sistema a cavo singolo corrispondente.

CANALE

Selezionare i canali desiderati: **TUTTI I CANALI, CANALI GRATUITI**

MODALITÀ RICERCA

Selezionare la modalità di ricerca desiderata **SCANSIONE FREQUENZA** o **SCANSIONE RAPIDA**

FREQUENZA LNB

Selezionare la frequenza LNB desiderata per il satellite selezionato.

TONALITÀ 22KHZ

Per questa opzione selezionare l'impostazione **SPENTO, BANDA** o **POSIZIONE**.

JESS

– INSTALLAZIONE UNICABLE

BANDA UTENTE

Selezionare l'opzione desiderata **BANDA 1 - 8**.

BANDA DI FREQUENZA

Attraverso la tastiera virtuale immettere la banda di frequenza.

– JESS A - H

JESS A - H

Selezionare il satellite per il sistema a cavo singolo corrispondente.

CANALE

Selezionare i canali desiderati: **TUTTI I CANALI, CANALI GRATUITI**

MODALITÀ RICERCA

Selezionare la modalità di ricerca desiderata **SCANSIONE FREQUENZA** o **SCANSIONE RAPIDA**

FREQUENZA LNB

Selezionare la frequenza LNB desiderata per il satellite selezionato.

TONALITÀ 22KHZ

Per questa opzione selezionare l'impostazione **SPENTO, BANDA** o **POSIZIONE**

- ▶ Selezionare **AVVIA SCANSIONE** e premere **OK** per avviare la ricerca.
- ▶ Selezionare **STOP** per interrompere l'operazione.
- ▶ Premere **OK** per completare l'operazione.
- ▶ Selezionare **EFFETTUA NUOVAMENTE LA SCANSIONE** per avviare una nuova ricerca dei canali.

7.9. Visualizzare informazioni

- ▶ Premere il tasto ◀ o ▶ per richiamare il menu informazioni del canale selezionato.
- ▶ È quindi possibile utilizzare i tasti ◀ e ▶ e premere il tasto **OK** del programma in corso per richiamare le relative informazioni ⓘ, impostare i sottotitoli e la lingua audio 🗨️, avviare una registrazione in differita ⏸️ o programmare una registrazione 📅. Una registrazione può essere programmata anche attraverso le informazioni sul programma.
- ▶ È inoltre possibile richiamare le informazioni sul programma successivo e programmare a riguardo anche un timer di promemoria o di registrazione. Per informazioni più dettagliate a riguardo consultare il capitolo "Registrazione PVR" a pag.21.

8. Menu TV

Una volta configurata la ricezione TV, in modalità TV premendo il tasto  si può richiamare il menu TV. I tasti ◀ ▶ permettono di selezionare le varie opzioni. Premere il tasto **OK** per richiamarle.



ATTENZIONE: a seconda della selezione del Paese/della regione e dell'operatore, la visualizzazione dei seguenti menu TV può variare.

8.1. Tutte le impostazioni

Da qui si accede alle impostazioni dell'apparecchio. Per informazioni più dettagliate a riguardo consultare il capitolo "Menu Einstellungen" a pag.26.

8.2. Guida

Qui è possibile aprire l'EPG (Electronic Program Guide). Il menu **GUIDA** può anche essere aperto direttamente con il tasto **EPG**. Nella finestra di visualizzazione che segue vengono elencate le trasmissioni in corso e quelle successive di tutti i canali disponibili.

- ▶ Selezionare un canale con ▲ ▼ e sfogliarlo con ◀ ▶.
- ▶ Quando viene selezionata una trasmissione e viene premuto il tasto **OK**, si aprono le informazioni sul programma della trasmissione corrispondente.



Le informazioni sui programmi visualizzate sono fornite dalle rispettive emittenti. L'eventuale mancanza di informazioni relative ai programmi non è pertanto dovuta a un errore del televisore.

- ▶ Attraverso le informazioni sui programmi si possono programmare registrazioni e promemoria. Per informazioni più dettagliate a riguardo consultare il capitolo "Registrazione PVR" a pag.21.

Sono disponibili le seguenti funzioni:

- Tasto rosso (**PROGRAMMATO**): richiamo dei timer dei promemoria programmati.
- Tasto verde (**COLORE DEL PROGRAMMA**): attraverso questa funzione è possibile scegliere uno tra tre colori da assegnare a ciascun genere. Nella guida programmi le trasmissioni corrispondenti verranno così evidenziate in modo colorato.
- Tasto blu (**24H+**): viene richiamato il programma del giorno successivo.
- Tasto giallo (**24H-**): se precedentemente era stato richiamato il programma del giorno successivo, con questo tasto si ritorna al giorno corrente.
- Tasto **P +/-**: questo tasto permette di scorrere la lista dei canali a gruppi di 5.

8.3. Ricerca canali

qui attraverso una tastiera virtuale si può effettuare una ricerca dei canali.

8.4. Sottotitoli

Attivare/disattivare i sottotitoli per l'attuale canale. Le opzioni variano a seconda del programma. Questa opzione può essere richiamata anche attraverso il tasto **SUBTITLE**.

8.5. Lingua audio

Impostare qui la lingua audio desiderata per l'attuale canale. Le opzioni variano a seconda del programma.

8.6. Lista di registrazione

Da qui si apre la lista di tutte le registrazioni presenti e programmate.

Per eliminare una registrazione, procedere come segue:

- ▶ Selezionare la registrazione in questione e tenere premuto il tasto **OK** per evidenziarla.
- ▶ Premere quindi il tasto 4. Confermare la richiesta con **CANCELLA** per eliminarla.

8.7. Modalità immagine

Collegamento diretto a **TUTTE LE IMPOSTAZIONI > IMMAGINE > MODALITÀ IMMAGINE**

8.8. Modalità suono

Collegamento diretto a **TUTTE LE IMPOSTAZIONI > SUONO > MODALITÀ SUONO**

8.9. Uscita audio

Collegamento diretto a **TUTTE LE IMPOSTAZIONI > SUONO > USCITA AUDIO**

8.10. Modalità karaoke

Collegamento diretto a **TUTTE LE IMPOSTAZIONI > CONNESSIONE > MODALITÀ KARAOKE**

8.11. Timer di spegnimento

Collegamento diretto a **TUTTE LE IMPOSTAZIONI > SISTEMA > IMPOSTAZIONI DEL TIMER > TIMER DI SPEGNIMENTO**

8.12. Solo audio

Da utilizzare per disattivare le immagini, qualora si desideri spegnere il dispositivo, ad esempio, per utilizzarlo solo come altoparlante Bluetooth

8.13. Rete / Ethernet (a seconda del tipo di connessione a Internet)

Collegamento diretto a **TUTTE LE IMPOSTAZIONI > CONNESSIONE > RETE > CONFIGURAZIONE RETE**

8.14. Modifica

Qui è possibile modificare la disposizione delle impostazioni rapide e aggiungere ulteriori collegamenti diretti.

A tal fine, selezionare l'opzione corrispondente con OK e spostarla con i tasti direzionali ▲ ▼ ◀ ▶.

Sono disponibili le seguenti opzioni:

8.14.1. Modifica canali

Qui è possibile gestire le liste dei canali e dei preferiti.

ANTENNA / CAVO / SATELLITE

MODIFICA: Qui è possibile modificare la lista dei canali attualmente selezionata:

- **SPOSTA:** con i tasti ▲ ▼ selezionare il canale di cui si desidera cambiare la posizione e premere il tasto ◀. Il canale appare così accanto alla lista dei canali. Con i tasti ▲ ▼ selezionare ora una nuova posizione all'interno della lista. Premere quindi il tasto ▶ per inserire il canale in questa posizione.



Questa opzione è disponibile solo in modalità antenna e cavo qualora la funzione LCN sia stata disattivata durante la ricerca dei canali.

- **ELIMINA:** con i tasti ▲ ▼ selezionare il canale che si desidera cancellare e premere il tasto ▶. Confermare quindi la domanda di sicurezza con OK. A questo punto il canale viene cancellato dall'attuale lista dei canali.
- **ELENCO CANALI CANCELLATI** (tasto rosso): con il tasto rosso richiamare la lista dei canali cancellati. Per ripristinare un canale, selezionarlo e premere il tasto ◀. Il canale ritorna così nell'attuale lista dei canali. Premere nuovamente il tasto rosso per ritornare al punto precedente.
- **FILTRO:** filtrare i canali visualizzati in base ai seguenti criteri
 - **CONTENUTO:** definire se visualizzare solo i canali TV, le stazioni radio o tutti i canali/le stazioni.
 - **HD:** definire se visualizzare solo i canali SD, i canali HD o tutti i canali.
 - **BLOCCO CANALE:** definire se visualizzare solo i canali bloccati, i canali liberi o tutti i canali.
 - **CRIPATATO:** definire se visualizzare solo i canali liberi, i canali criptati o tutti i canali.
 - **ORDINA:** selezionare un ordine numerico o alfabetico.
- **CERCA** (tasto blu): qui attraverso una tastiera virtuale si può effettuare una ricerca dei canali.

FAV 1 - 4

MODIFICA: Qui è possibile modificare la lista dei preferiti:

- **AGGIUNGI CANALI:** Utilizzare questa opzione per aggiungere i canali TV e Internet a una lista di preferiti. Selezionare i canali desiderati con i tasti ▲ ▼ e contrassegnarli con il tasto OK.
- **SPOSTA:** con i tasti ▲ ▼ selezionare il canale di cui si desidera cambiare la posizione e premere il tasto ◀. Il canale appare così accanto alla lista dei canali. Con i tasti ▲ ▼ selezionare ora una nuova posizione all'interno della lista. Premere quindi il tasto ▶ per inserire il canale in questa posizione.
- **ELIMINA:** con i tasti ▲ ▼ selezionare il canale che si desidera cancellare e premere il tasto ▶. Confermare quindi la domanda di sicurezza con OK. A questo punto il canale viene cancellato dall'attuale lista dei canali.
- **FILTRO:** filtrare i canali visualizzati in base ai seguenti criteri
 - **CONTENUTO:** definire se visualizzare solo i canali TV, le stazioni radio o tutti i canali/le stazioni.
 - **HD:** definire se visualizzare solo i canali SD, i canali HD o tutti i canali.
 - **BLOCCO CANALE:** definire se visualizzare solo i canali bloccati, i canali liberi o tutti i canali.
 - **CRIPATATO:** definire se visualizzare solo i canali liberi, i canali criptati o tutti i canali.
 - **ORDINA:** selezionare un ordine numerico o alfabetico.
- **CERCA** (tasto blu): qui attraverso una tastiera virtuale si può effettuare una ricerca dei canali.

8.14.2. Televideo

Il televideo è un servizio gratuito fornito dalla maggior parte delle emittenti televisive che offre notizie aggiornate, meteo, programmi televisivi, borsa, sottotitoli e altri argomenti. Il televisore offre molte funzioni utili per l'utilizzo del televideo e del testo multipage, per la memorizzazione delle pagine secondarie o la navigazione veloce.

Il televideo può essere richiamato anche tramite il tasto **TEXT**.



Alcuni canali offrono un televideo digitale e analogico. Per visualizzare il televideo analogico, premere due volte il tasto **TEXT**.

Nel momento in cui si apre il televideo, a destra compaiono diverse opzioni. Queste si chiudono automaticamente dopo un certo periodo di tempo, ma possono essere richiamate con il tasto **OK**.

- **TELEVIDEO**: modifica nella visualizzazione del televideo. Dopo aver richiamato il televideo analogico, premere il tasto **TEXT** o **OK** una volta per impostare la visualizzazione sovrapposta, due volte per una visualizzazione con anteprima dell'immagine TV in piccolo o tre volte per chiudere il televideo.
- **INDICE**: selezionare la pagina indice con la lista dei contenuti del televideo.
- **PAGINA SU**: scorrere verso l'alto nel televideo.
- **PAGINA GIÙ**: scorrere verso il basso nel televideo.
- **TIENI PREMUTO**: bloccare/fermare l'attuale immagine nella finestra del televideo
- **MOSTRA**: nessuna funzione associata
- **SOTTO PAGINA**: Alcune pagine del televideo contengono pagine secondarie. In corrispondenza del bordo inferiore dello schermo viene visualizzata per es. l'indicazione **1/3**. Le pagine secondarie vengono visualizzate una dopo l'altra a intervalli di ca. mezzo minuto. È possibile richiamare le pagine secondarie anche premendo il tasto ◀ ▶.
- **ANNULLA**: chiusura della finestra del televideo.
- **Tasti colorati**: se vengono visualizzate voci di testo a colori, è possibile selezionare questi contenuti. Selezionare il colore corrispondente e premere **OK**.
- **Tasti numerici**: inserire il numero a tre cifre della pagina del televideo desiderata direttamente con i tasti numerici. Il contatore del televideo effettua la ricerca fino a quando non trova il numero della pagina richiesta.

8.14.3. PVR

Attraverso questa opzione è possibile avviare la registrazione del programma in corso. Per informazioni più dettagliate a riguardo consultare il capitolo "Registrazione PVR" a pag.21.



Per registrare delle trasmissioni è necessario collegare a una presa USB un supporto di memoria USB (ad es. un disco rigido esterno).

8.14.4. Timeshift

Questa opzione consente di arrestare il programma in corso per poi riprendere a guardarlo in differita. Quando si arresta la trasmissione, in background ha luogo una registrazione temporanea che può essere avviata quando lo si desidera.



Per la registrazione in differita delle trasmissioni è necessario collegare attraverso una presa USB un supporto di memoria USB (ad es. un disco rigido esterno).

- ▶ Selezionare questa opzione e premere il tasto **OK** per avviare la registrazione in differita. L'immagine TV viene messa in pausa.
- ▶ Premere quindi il tasto ▶|| per richiamare i tasti multimediali virtuali.

Mediante i tasti multimediali è possibile controllare direttamente la registrazione e la riproduzione.

●	Con questo tasto si avvia una registrazione PVR.
▶	Con questo tasto si avvia la registrazione in differita. Successivamente, con questo stesso tasto, si può riprodurre la registrazione in differita e guardare la trasmissione in un secondo momento.
■	Interrompere la riproduzione della differita e tornare alla modalità TV non differita.
◀◀	Durante la riproduzione, utilizzare questo tasto per attivare la funzione di riavvolgimento lento o veloce a vari livelli di velocità: x1/2, x1/4, x2, x4, x8, x16
▶▶	Durante la riproduzione, utilizzare questo tasto per attivare la funzione di avanzamento lento o veloce a vari livelli di velocità: x1/2, x1/4, x2, x4, x8, x16



Richiamando i tasti multimediali virtuali attraverso il tasto ▶||, si può avviare la registrazione in differita direttamente con l'opzione || ▶.

8.14.5. Lista canali

La lista dei canali può essere aperta anche durante il funzionamento del televisore premendo il tasto **OK** o **CH.LIST**.

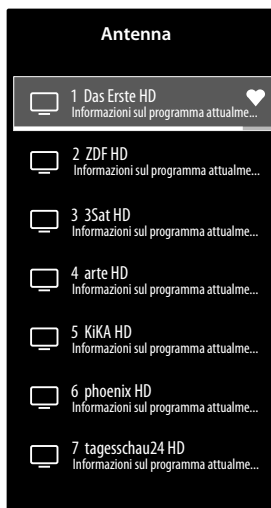

- ▶ Con i tasti **▲ ▼** si possono selezionare i canali elencati per poi aprirli con il tasto **OK**.
- ▶ Premendo il tasto **◀** si possono configurare le seguenti impostazioni:
 - **TUTTO**: Sono elencati tutti i canali disponibili, compresi i canali Internet VIDAA (è necessaria una connessione a Internet).
 - **FAV 1 - 4**: richiamo delle liste dei preferiti 1 - 4.
 - **ANTENNA / CAVO / SATELLITE**: selezionare la lista dei canali desiderata per la ricezione tramite antenna, cavo o satellite. Qui non sono disponibili canali Internet VIDAA.
 - Inoltre, è possibile elencare le liste dei canali delle seguenti categorie: **FILM, ENTERTAINMENT, SPORTS, NEWS & OPINION, BAMBINI, MUSIC**.

8.14.6. Informazioni

Questa opzione consente di richiamare il menu delle informazioni sul programma relativo al programma attualmente in onda.

8.14.7. Filtro dei canali

Le seguenti opzioni di filtro sono disponibili per la lista dei canali selezionata:

FILTRO (tasto giallo): da qui si ha di nuovo la possibilità di utilizzare le opzioni filtro, come precedentemente descritto.

8.14.8. HbbTV

Attivare/disattivare qui l'opzione HbbTV.

La funzione HbbTV (Hybrid Broadcast Breitband TV) consente il collegamento di contenuti radio e Internet, visualizzabili utilizzando come sempre il tasto rosso sul telecomando.

I servizi via HbbTV includono canali radiotelevisivi tradizionali, catch-up television, video on demand, EPG, pubblicità interattiva, personalizzazione, votazioni, giochi, social network e altre applicazioni multimediali.

Le applicazioni HbbTV possono essere richiamate solo se l'emittente radiofonica trasmette questi segnali e se c'è una connessione Internet sul televisore. Sia la quantità di applicazioni che il funzionamento variano a seconda del programma e dell'emittente.

Quando un'emittente offre applicazioni HbbTV viene visualizzata una breve indicazione sullo schermo. La forma e la posizione esatte dipendono dalle singole applicazioni. Con il tasto rosso si aprono e chiudono le pagine delle applicazioni. La navigazione all'interno delle applicazioni ha luogo tramite i tasti colorati sul telecomando, ma può variare a seconda del programma e dell'emittente. Prestare attenzione ai messaggi all'interno delle applicazioni.

8.14.9. Guida dell'utente

Aprire da qui le istruzioni per l'uso in formato elettronico. Verranno visualizzati numerosi articoli che descrivono le funzioni della modalità TV.



Per utilizzare la versione aggiornata delle istruzioni per l'uso in formato elettronico è necessaria una connessione a Internet.

8.14.10. Proporzioni

Collegamento diretto a **TUTTE LE IMPOSTAZIONI > IMMAGINE > PROPORZIONI**

8.14.11. Uscita Audio Digitale

Collegamento diretto a **TUTTE LE IMPOSTAZIONI > SUONO > IMPOSTAZIONI DELL'USCITA AUDIO > USCITA AUDIO DIGITALE**

9. Menu HDMI e AV

Se avete selezionato HDMI o AV come sorgente, alcune opzioni relative alla TV in diretta non saranno disponibili. Per HDMI e AV è disponibile il seguente menu aggiuntivo:

9.1. Modalità gioco

(collegamento diretto a **IMPOSTAZIONI > IMMAGINE > IMPOSTAZIONI DI GIOCO > MODALITÀ GIOCO**)

Attivare/disattivare la modalità di gioco: **ACCESO, SPENTO, AUTOMATICO**. Il tempo di latenza si riduce quando si attiva la modalità gioco.

10. Registrazione PVR



Per registrare delle trasmissioni è necessario collegare a una presa USB un supporto di memoria USB (ad es. un disco rigido esterno).

È possibile programmare le registrazioni e i promemoria delle trasmissioni in diversi modi.

- **Tramite le informazioni sul programma:** In modalità TV, premere il tasto ◀ o ▶ per richiamare il menu delle informazioni sul programma del canale attualmente selezionato. Per programmare una registrazione del programma selezionato, selezionare il simbolo della telecamera e premere **OK**. In alternativa, è possibile conoscere le informazioni sul programma ⓘ selezionando l'opzione **PVR**. È inoltre possibile programmare un timer di promemoria per il programma successivo.
- **Tramite la guida programmi (EPG):** In modalità TV, premere il tasto e selezionare l'opzione **GUIDA** oppure premere il tasto **EPG** in modalità TV per richiamare la panoramica dei programmi di tutti i canali. Selezionare una trasmissione e premere **OK**.
- **Tramite il menu TV:** in modalità TV premere il tasto e selezionare l'opzione **PVR**. In questo modo è possibile programmare solo le registrazioni.
- **Attraverso il tasto multimediale:** in modalità TV premere il tasto ▶|| e con il tasto ▲ selezionare il simbolo delle registrazioni ●. In questo modo è possibile programmare solo le registrazioni del canale attualmente selezionato.

PVR

- ▶ Selezionare **PVR** e premere **OK**. Sono disponibili le seguenti opzioni:
- **MODALITÀ REGISTRAZIONE:** selezionare la modalità di registrazione desiderata.

Modalità di registrazione **IMPOSTAZIONI DATA E ORA:** qui si possono configurare le seguenti impostazioni:

- **DATA:** qui è possibile inserire manualmente la data della registrazione.
- **ORA DI INIZIO:** qui si può inserire manualmente l'ora di inizio della registrazione.
- **ORA DI FINE:** qui si può inserire manualmente l'ora di fine della registrazione.



L'ora di inizio e fine della trasmissione interessata vengono preimpostate automaticamente e non devono essere necessariamente modificate.

- **RIPETI:** selezionare qui la modalità di ripetizione.
 - **UNA VOLTA:** la registrazione viene effettuata un'unica volta.
 - **GIORNALMENTE:** la registrazione viene effettuata tutti i giorni alla stessa ora.
 - **DA LUN A VEN:** la registrazione viene effettuata nei giorni lavorativi, dal lunedì al venerdì, alla stessa ora.
 - **DA SABATO A DOMENICA:** la registrazione viene effettuata tutti i fine settimana (il sabato e la domenica) alla stessa ora.
 - **SETTIMANALMENTE:** la registrazione viene effettuata ogni settimana alla stessa ora.

Modalità di registrazione **PROGRAMMA:** in questa modalità non è possibile modificare manualmente l'orario. L'ora di inizio e quella di fine si basano sulle informazioni fornite dall'emittente. È inoltre disponibile l'opzione **RIPETI**.

- ▶ Al termine selezionare **SALVA** e premere **OK** per salvare la registrazione PVR. Se la trasmissione selezionata è già iniziata, la registrazione si avvia direttamente. Non appena una registrazione si avvia automaticamente, l'apparecchio commuta sul canale corrispondente.

PROMEMORIA

Se il programma selezionato verrà trasmesso in futuro, è possibile impostare un promemoria. All'orario programmato sullo schermo comparirà l'indicazione con l'opzione **VISTA**. Selezionarla e premere **OK** per commutare direttamente al programma. Questa indicazione si chiude automaticamente dopo qualche secondo.

- ▶ Selezionare **PROMEMORIA** e premere **OK**. Sono disponibili le seguenti opzioni:
- **ORA DI INIZIO:** qui si può inserire manualmente l'ora di inizio del promemoria.
- **RIPETI:** selezionare qui la modalità di ripetizione.
 - **UNA VOLTA:** il promemoria avviene una volta sola.
 - **GIORNALMENTE:** il promemoria avviene tutti i giorni alla stessa ora.
 - **DA LUN A VEN:** il promemoria avviene nei giorni lavorativi, dal lunedì al venerdì, alla stessa ora.
 - **DA SABATO A DOMENICA:** il promemoria avviene tutti i fine settimana (il sabato e la domenica) alla stessa ora.
 - **SETTIMANALMENTE:** il promemoria avviene ogni settimana alla stessa ora.
- ▶ Al termine selezionare **SALVA** e premere **OK** per salvare il promemoria.



Se in modalità TV con il tasto si richiama il menu TV, qui si troveranno tutte le registrazioni effettuate e in programmazione. Sotto **LISTA DI REGISTRAZIONE** è possibile richiamare l'elenco di tutte le registrazioni e i promemoria.

10.1. Utilizzo dei collegamenti multimediali

AVVISO!

Pericolo di danni!

Un uso scorretto può danneggiare i dispositivi utilizzati.

- Prima del cablaggio e della messa in funzione è indispensabile leggere le istruzioni per l'uso dei dispositivi da collegare. Prima di collegare i cavi assicurarsi che tutti i dispositivi siano spenti.

AVVISO!

Pericolo di danni!

Un collegamento errato di connettori e prese può danneggiare i contatti.

- Accertarsi che i connettori e le relative prese si adattino perfettamente tra loro per evitare danni ai contatti. La disposizione dei contatti fa sì che alcuni connettori si inseriscono nella presa solo in una posizione.

10.1.1. AV

La trasmissione AV (Composite) funziona tramite tre connettori RCA, uno dei quali trasmette il segnale video (giallo) e due il segnale audio stereo (rosso/bianco). A tale scopo utilizzare un cavo AV reperibile in commercio.

- ▶ Collegare l'uscita AV del dispositivo di riproduzione all'ingresso AV del televisore.

10.1.2. HDMI

HDMI (High Definition Multimedia Interface) è un'interfaccia per la trasmissione digitale di video e audio. È il miglior tipo di trasmissione in termini di qualità e, dalla versione 2.0, è in grado di riprodurre anche la risoluzione Ultra HD. A tale scopo utilizzare cavi HDMI reperibili in commercio:

- ▶ Collegare le prese HDMI dei dispositivi utilizzati con un cavo HDMI.

10.1.3. HDMI ARC (Audio Return Channel)

Per utilizzare un televisore come ricevitore di segnale e ANCHE come sorgente di segnale (per trasmettere il segnale audio a un ricevitore audio) è necessario utilizzare la presa HDMI2 con Audio Return Channel (ARC). Il collegamento HDMI con il televisore funziona in entrambe le direzioni. I segnali audio e video possono essere ricevuti da un dispositivo video e il segnale audio del televisore può essere inviato al ricevitore audio tramite l'Audio Return Channel.

- ▶ Collegare il dispositivo video (per es. lettore BluRay) al ricevitore audio tramite HDMI.
- ▶ Collegare il ricevitore audio al televisore tramite HDMI/ARC.
- ▶ Assicurarsi che il controllo dei diffusori del televisore sia direzionato sull'amplificatore esterno.

10.1.4. HDMI CEC (Consumer Electronics Control)

CEC è l'abbreviazione di Consumer Electronics Control. Se si collegano diversi dispositivi tramite connettori

HDMI abilitati CEC, è possibile controllare alcune funzioni dell'intera rete HDMI attraverso un unico telecomando (per es. le funzioni di standby o di registrazione):

- ▶ Collegare tutti i dispositivi tramite prese HDMI abilitate CEC con cavi HDMI. Le prese HDMI del televisore sono tutte abilitate CEC.
- ▶ Assicurarsi che le funzioni CEC siano attive per tutte le prese e che tutti i dispositivi corrispondenti siano collegati.

10.1.5. USB

La porta USB consente di collegare e leggere supporti di memoria come chiavette USB o dischi rigidi esterni. A tale scopo utilizzare un cavo USB idoneo. Se nella fornitura è incluso un cavo USB idoneo, utilizzarlo (per es. per dischi rigidi). Prestare sempre attenzione all'assorbimento di corrente dei supporti di memoria USB in uso e utilizzare porte USB idonee.

- ▶ Collegare le porte USB dei dispositivi con un cavo USB idoneo. Se possibile non utilizzare una prolunga USB poiché, a seconda della tensione, potrebbe causare problemi.

10.1.6. SPDIF

SPDIF (Sony/Phillips Digital Interface) è un'interfaccia per la trasmissione di segnali audio digitali stereo o multicanale tra diversi dispositivi. Solitamente il segnale audio digitale viene emesso tramite un connettore coassiale (RCA) o ottico. Il televisore è dotato di una SPDIF ottica. A tale scopo, utilizzare un cavo SPDIF ottico disponibile in commercio.

- ▶ Collegare le prese SPDIF dei dispositivi utilizzati con un cavo SPDIF corrispondente.

10.1.7. LAN

È possibile collegare il televisore a Internet tramite la presa LAN per accedere a contenuti online (per es. servizi di streaming) tramite il dispositivo.

- ▶ Collegare la presa LAN del televisore alla rete o al router utilizzando un cavo di rete (cavo Ethernet).
- ▶ Effettuare tutte le impostazioni di rete necessarie sui dispositivi.

10.1.8. Uscita cuffie/auricolari (Headphones out)

La presa per cuffie/auricolari viene utilizzata per collegare cuffie/auricolari con mini jack stereo.

- ▶ Collegare le cuffie/gli auricolari alla presa per mini jack stereo del dispositivo.



PERICOLO DI DANNI ALL'UDITO!

Per prevenire possibili danni all'udito, evitare di ascoltare il televisore ad alto volume per lunghi periodi di tempo.

- Prima di riprodurre l'audio, regolare il volume sul livello più basso.
- Avviare la riproduzione e aumentare il volume a un livello adeguato.

11. Utilizzo

11.1. Selezione del canale

Per selezionare un programma, premere uno dei tasti **CH-/+** del telecomando, utilizzare i tasti direzionali **▲** e **▼** oppure selezionare direttamente il programma utilizzando un tasto numerico.

Per i numeri a una, due o tre cifre premere i tasti numerici nel rispettivo ordine.

- ▶ Premendo il tasto **OK** sul telecomando è possibile richiamare la lista dei canali, con i tasti **▲** e **▼** selezionare il canale, e infine richiamarlo con **OK**.

11.2. Impostazioni audio

- ▶ Con i tasti del volume **VOL-/+** sul telecomando è possibile alzare o abbassare il volume.
- ▶ Per disattivare e riattivare l'audio premere il tasto  disattivazione dell'audio.

11.3. Selezione della sorgente

- ▶ Utilizzare il tasto  (**SOURCE**) per selezionare gli ingressi dei dispositivi collegati.

TV CHANNELS Modalità TV (vengono riprodotti i segnali di antenna, cavo e satellite)

AIRPLAY Screen mirroring dei dispositivi Apple

USB Supporto di memoria USB

(disponibile solo con dispositivo USB collegato)

HDMI1 Ingresso HDMI 1 (può essere utilizzato per ARC)

HDMI2 Ingresso HDMI 2

HDMI3 Ingresso HDMI 3

AV Ingresso audio/video (AV)

CONDIVISIONE DELLO SCHERMO Riproduzione di contenuti da un altro dispositivo di riproduzione (ad es. smartphone o tablet)

CONDIVISIONE DEI CONTENUTI Servizio di rete per lo scambio di dati tra dispositivi

- ▶ Con i tasti direzionali selezionare la sorgente desiderata e confermare la scelta con il tasto **OK**.



Se la funzione CEC è attivata, le sorgenti HDMI possono essere rinominate dal dispositivo di riproduzione. Il telecomando del televisore controlla i dispositivi collegati.

12. Multi Media Player

Collegando un supporto dati USB al televisore è possibile riprodurre foto, musica o video.

- ▶ Premere il tasto  (**SOURCE**) e selezionare l'unità USB come sorgente. Qui vengono visualizzate tutte le unità USB collegate. A questo punto viene aperto il Multi Media Player.

Informazioni sull'utilizzo di supporti USB

- ▶ Alcuni tipi di dispositivi USB (lettori MP3) potrebbero non essere compatibili con questa Smart TV.
- ▶ Collegare il dispositivo USB direttamente.
- ▶ Non utilizzare un cavo separato perché potrebbero sorgere problemi di compatibilità.
- ▶ Non scollegare il dispositivo USB durante la riproduzione di un file.

AVVISIO!

Pericolo di danni!

Il collegamento e lo scollegamento rapido e ripetuto dei dispositivi USB è pericoloso e può causare danni fisici al dispositivo USB e soprattutto alla Smart TV.

- In particolare, non collegare e scollegare il dispositivo USB più volte in rapida successione.

Tutte le cartelle e i dati riproducibili vengono visualizzati nel Multi Media Player. Con i tasti direzionali **◀ ▶ ▲ ▼** è possibile spostarsi nel Media Player. I file multimediali possono essere aperti con il tasto **OK**.

12.1. Menu principale di Media Player

Dopo aver effettuato l'accesso a Media Player come descritto in precedenza, si accede al menu principale. Qui attraverso la ricerca testuale si possono cercare direttamente file specifici, modificare il tipo di visualizzazione (**GRIGLIA** o **LISTA**) e la disposizione (alfabetica (**NOME**), in base ai dati modificati per ultimi (**DATA MODIFICATA**) o la dimensione del file (**DIMENSIONI**)). Sono inoltre disponibili le seguenti opzioni:

- **TUTTI I FILE MULTIMEDIALI** - vengono visualizzati tutti i file multimediali
- **FOTO** - vengono visualizzati solo i file delle foto
- **VIDEO** - vengono visualizzati solo i file video
- **MUSICA** - vengono visualizzati solo i file musicali
- **REGISTRATO** - vengono visualizzati solo i file registrati attraverso la funzione PVR

- Spostarsi tra le cartelle e cercare i file multimediali desiderati. Sono disponibili i seguenti tasti:

Tasti direzionali ◀ ▶ ▲ ▼	Spostarsi nella struttura di cartelle.
OK	Selezionare la cartella e avviare i file
EXIT	Uscire da Media Player
☰	Creare elenchi di riproduzione.

12.1.1. Video

Selezionare un video e premere il tasto **OK** per avviarne la riproduzione. Premendo nuovamente **OK** si interrompe la riproduzione e, per riprenderla, occorre premere nuovamente il tasto. Con i tasti direzionali ◀ ▶ del telecomando durante la riproduzione si può mandare avanti e riavvolgere la riproduzione a intervalli di 10 secondi. Le seguenti funzioni possono essere richiamate con il tasto ▶|| del telecomando e utilizzate per la riproduzione video:

	interrompere la riproduzione del video selezionato. Per farlo, premere il tasto OK .
▶	avviare la riproduzione del video selezionato. Per farlo, premere il tasto ▲.
◀◀	Riavvolgimento rapido (x2, x4, x8, x16). Per farlo, premere il tasto ◀.
▶▶	Avanzamento rapido (x2, x4, x8, x16). Per farlo, premere il tasto ▶.
■	Arresto della riproduzione. Per farlo, premere il tasto ▼.

Le seguenti funzioni vengono richiamate quando durante la riproduzione si preme il tasto ▼ del telecomando o **OK**:

◀	Selezionare questa opzione con i tasti direzionali e premere OK . Così facendo si tornerà al video precedente.
▶	Avviare/interrompere la riproduzione del video selezionato. Per farlo, premere il tasto OK .
▶	Selezionare questa opzione con i tasti direzionali e premere OK . Così facendo si passerà al video successivo.
...	Richiamo del menu ☰.
▼	Apertura dell'elenco di riproduzione

Se si seleziona l'opzione ☰ accanto ai tasti multimediali durante la riproduzione, verranno visualizzate le seguenti opzioni:

- **MODALITÀ ZOOM**: selezionare la modalità di zoom desiderata
- **RUOTA** (non disponibile per tutti i formati video): ruota il video selezionato di 90° in senso orario/antiorario
- **MODALITÀ RIPETI**: impostare una ripetizione dei video
- **VELOCITÀ DI RIPRODUZIONE**: qui è possibile aumentare la velocità di riproduzione.
- **INFORMAZIONI**: questa opzione consente di visualizzare informazioni sul file video visualizzato
- **LISTA DI RIPRODUZIONE**: mostra l'elenco di riproduzione dei video

12.1.2. Foto

Per la riproduzione di foto possono essere utilizzate le seguenti funzioni:

Tasto direzionale ◀	Foto precedente
Tasto direzionale ▶	Foto successiva
Tasto direzionale ▲	Richiamo di altre opzioni, ad esempio con il tasto OK (vedere sotto)
Tasto direzionale ▼	Richiamo di altre opzioni, ad esempio con il tasto OK (vedere sotto)

Durante la riproduzione premere **OK** per richiamare le seguenti opzioni:





- **ZOOM**: ingrandimento/rimpicciolimento della foto visualizzata
- **RUOTA**: ruota l'immagine selezionata di 90° in senso orario/antiorario
- **PRESENTAZIONE**: avvio/arresto della presentazione
- **MUSICA DI SOTTOFONDO**: scegliere tra i propri file uno o più file musicali da utilizzare come musica di sottofondo. Selezionare inoltre una modalità di ripetizione.

Se si seleziona l'opzione ☰ accanto ai tasti multimediali durante la riproduzione, verranno visualizzate le seguenti opzioni:

- **MODALITÀ ZOOM**: selezionare la modalità di zoom desiderata
- **MODALITÀ RIPETI**: impostare il tipo di ripetizione delle foto
- **INTERVALLO**: definire la durata di visualizzazione di una foto durante la presentazione
- **ANIMAZIONE**: selezionare il tipo di dissolvenza incrociata durante la presentazione
- **INFORMAZIONI**: questa opzione permette di visualizzare informazioni sul file della foto visualizzata
- **LISTA DI RIPRODUZIONE**: mostra l'elenco di riproduzione delle foto

12.1.3. Musica



Per la riproduzione di musica possono essere utilizzate le seguenti funzioni:









	Selezionare questa opzione con i tasti direzionali e premere OK . Così facendo si tornerà al brano musicale precedente.
	Avviare/interrompere la riproduzione del brano musicale selezionato.
	Selezionare questa opzione con i tasti direzionali e premere OK . Così facendo si passerà al successivo brano musicale.
WIEDERHOLEN-MODUS	Impostare il tipo di ripetizione dei brani musicali e premere OK : RI-PETI TUTTO, RIPETI IL FILE CORRENTE, GENERATORE CASUALE, NON RIPETERE
...	Richiamo del menu  .

Se si seleziona l'opzione  accanto ai tasti multimediali durante la riproduzione, verranno visualizzate le seguenti opzioni:





- **INFORMAZIONI**: questa opzione consente di visualizzare informazioni sul file musicale visualizzato
- **LISTA DI RIPRODUZIONE**: mostra l'elenco di riproduzione dei brani musicali











12.1.4. Registrato

Selezionare una registrazione PVR e premere il tasto **OK** per avviarla. Con i tasti direzionali   del telecomando durante la riproduzione si può mandare avanti e riavvolgere la riproduzione a intervalli di 10 secondi. Le seguenti funzioni possono essere richiamate con il tasto  del telecomando e utilizzate per la riproduzione video:

	Interrompere la riproduzione del video PVR selezionato. Per farlo, premere il tasto OK .
	Avviare la riproduzione del video PVR selezionato. Per farlo, premere il tasto  .
	Riavvolgimento rapido (x2, x4, x8, x16). Per farlo, premere il tasto  .
	Avanzamento rapido (x2, x4, x8, x16). Per farlo, premere il tasto  .
	Arresto della riproduzione. Per farlo, premere il tasto  .

Le seguenti funzioni possono essere richiamate con il tasto del telecomando  o **OK** e utilizzate per la riproduzione video:

	Interrompere/avviare la riproduzione del video PVR selezionato. Per farlo, premere il tasto OK .
	Riavvolgimento rapido (x2, x4, x8, x16). Selezionare questa opzione con i tasti   e premere OK .

	Avanzamento rapido (x2, x4, x8, x16). Selezionare questa opzione con i tasti   e premere OK .
	Selezionare questa opzione con i tasti   e premere OK . Così facendo si tornerà al video PVR precedente.
	Selezionare questa opzione con i tasti   e premere OK . Così facendo si passerà al successivo video PVR.
...	Richiamo del menu  .

Se si seleziona l'opzione  accanto ai tasti multimediali durante la riproduzione, verranno visualizzate le seguenti opzioni:

- **LINGUA AUDIO**: selezionare la lingua audio desiderata
- **SOTTOTITOLI**: attivare i sottotitoli desiderati
- **MODALITÀ ZOOM**: selezionare la modalità di zoom desiderata
- **MODALITÀ RIPETI**: impostare una ripetizione dei video PVR
- **SELEZIONA L'ORA DI RIPRODUZIONE**: indicare qui la posizione di inizio da cui far partire il video PVR
- **INFORMAZIONI**: questa opzione consente di visualizzare informazioni sul file video PVR visualizzato
- **LISTA DI RIPRODUZIONE**: mostra l'elenco di riproduzione dei video PVR

12.2. Condivisione dello schermo

La tecnologia Cast integrata consente di trasmettere i contenuti del dispositivo mobile direttamente al televisore. Se il dispositivo mobile è dotato della funzione Cast, tramite Wi-Fi è possibile trasmettere lo schermo del dispositivo mobile al televisore.

- ▶ Selezionare sul proprio dispositivo mobile l'opzione di screen mirroring (ad es. Smart View). I dispositivi disponibili nell'ambiente circostante vengono riconosciuti ed elencati.
- ▶ Selezionare dall'elenco il proprio televisore e toccarlo per instaurare la connessione. A questo punto lo schermo del proprio dispositivo mobile verrà visualizzato sul televisore.
- ▶ Il nome della rete del televisore può essere visualizzato attraverso il seguente menu **IMPOSTAZIONI > CONNESSIONE > NOME DELLA TV**. Da qui è possibile anche modificare il nome dell'apparecchio.



Cast funziona con i sistemi operativi Android e iOS. Assicurarsi che il dispositivo mobile sia collegato alla stessa rete del televisore. Le opzioni del menu e le diciture della funzione Cast possono essere diverse o variare in funzione della marca del dispositivo mobile. Per informazioni sulla funzione Cast consultare il manuale del proprio dispositivo mobile.

13. Menu Home

Per usufruire delle funzionalità del televisore VIDAA è necessario che il televisore sia connesso a Internet. Connettere il televisore a una rete domestica mediante una connessione Internet. È possibile collegare il televisore tramite Wi-Fi o LAN. Per maggiori informazioni sulla connessione a Internet consultare il capitolo **Prima accensione dell'apparecchio** o la descrizione del menu **CONNESSIONE > RETE**.

- ▶ Per richiamare il menu Home durante il funzionamento, premere il tasto  (tasto Home) sul telecomando.

All'interno del menu Home vengono visualizzate tutte le app preinstallate e le applicazioni installate dall'utente che, da qui, possono poi essere lanciate.



Le voci del menu Home possono differire a seconda della configurazione della propria TV e del paese selezionato durante la prima configurazione.

- ▶ Per avviare un'app, selezionarla con i tasti direzionali  e premere **OK**.







Sul lato sinistro della schermata sono visualizzate le seguenti opzioni:

- **Account:** da qui è possibile accedere attraverso un account VIDAA esistente o creare un nuovo account.
- **Cerca:** utilizzare la lente d'ingrandimento per immettere attraverso la tastiera virtuale un termine da cercare.
- **Bambini:** qui è possibile richiamare contenuti adatti ai bambini.
- **Gioco:** È possibile utilizzare questa opzione per richiamare le applicazioni di gioco.
- **Notifica:** da qui è possibile richiamare e modificare le notifiche.
- **TV Live:** questa opzione consente di accedere alla modalità Life TV.
- **Impostazioni:** tramite questa opzione è possibile richiamare il menu **IMPOSTAZIONI**.

È possibile selezionare la sorgente di ingresso anche attraverso l'opzione di selezione dell'ingresso .

13.1. Menu Impostazioni

13.1.1. Navigazione all'interno del menu

- ▶ Nel menu Home, selezionare con i tasti direzionali  l'opzione **IMPOSTAZIONI** oppure nella modalità TV premere il tasto  e selezionare **ATUTTE LE IMPOSTAZIONI**. Premere infine **OK**.
- ▶ Con i tasti direzionali  selezionare i menu principali.
- ▶ Con i tasti direzionali  selezionare i menu secondari dei menu principali.
- ▶ Premere il tasto **OK** per richiamare l'opzione del menu secondario selezionata.
- ▶ Per selezionare le opzioni di un menu utilizzare i tasti direzionali .
- ▶ Con il tasto  si torna a un livello precedente del menu e al menu principale.
- ▶ Con i tasti direzionali  è possibile impostare un valore desiderato o effettuare un'altra selezione.
- ▶ Premere il tasto **EXIT** per chiudere il menu.

Si noti che, a seconda dell'impostazione predefinita, il menu si chiude automaticamente se non viene premuto alcun tasto per un certo periodo di tempo.



A causa di eventuali modifiche tecniche è possibile che i menu qui descritti differiscano da quelli visualizzati sullo schermo. A seconda della sorgente scelta, non tutti i menu sono disponibili.

13.1.2. Menu Immagine



MODALITÀ IMMAGINE

Selezione della modalità immagine: **STANDARD, MODALITÀ AVANZATA (ACR), CINEMA, RISPARMIO ENERGETICO, DINAMICA, SPORT**

IMPOSTAZIONI DELLA MODALITÀ IMMAGINE

- **APPLICA LE IMPOSTAZIONI DI IMMAGINE**
Scegliere se applicare le impostazioni solo alla sorgente d'ingresso selezionata o a tutte le sorgenti d'ingresso.
- **RETROILLUMINAZIONE**
Riduzione o aumento della retroilluminazione (scala 0 - 100)
- **LUMINOSITÀ**
Riduzione o aumento della luminosità (scala 0 - 100)
- **CONTRASTO**
Riduzione o aumento del contrasto (scala 0 - 100)
- **SATURAZIONE DEL COLORE**
Riduzione o aumento dell'intensità del colore (scala 0-100)
- **NITIDEZZA**
Riduzione o aumento della nitidezza (scala 0-100)
- **IMPOSTAZIONI AVANZATE**

CONTROLLO DINAMICO DELLA RETROILLUMINAZIONE	Selezionare un valore per la retroilluminazione: SPENTO, BASSO, ALTO.
CONTRASTO ADATTIVO	Questa funzione adatta l'illuminazione al materiale video per consentire una percezione più profonda del bianco e del nero. Selezionare un'opzione tra SPENTO, BASSO, MEDIO e ALTO.

RANGE DINAMICO HDMI (solo per HDMI)	Impostazione dell'intervallo dinamico del segnale HDMI: AUTOMATICO, LIMITE, INTERO
REGOLAZIONE DELLA GAMMA	Selezionare qui l'impostazione gamma desiderata per la stanza: 1.8 / 2.0 / 2.2 / 2.4 / 2.6 / BT.1886

COLORE

TEMPERATURA COLORE	Selezionare la tonalità tra: CALDO1, CALDO2, STANDARD, FREDDO. Le tonalità rosse, verdi e blu possono essere impostate in modo personalizzato.
IMPOSTAZIONI COLORE	Questa funzione consente di eseguire una regolazione fine del colore. Per modificare le opzioni COLORE, TONO, SATURAZIONE e LUMINOSITÀ è necessario avere precedentemente attivato questa funzione. L'opzione RIPRISTINA LE IMPOSTAZIONI DELLA PALLETTA DI COLORI permette di resettare le impostazioni.
BILANCIAMENTO DEL BIANCO	Questa funzione calibra la temperatura del colore in livelli di grigio dettagliati. Questo migliora l'uniformità dei livelli di grigio. Questa funzione permette di modificare l'offset e di intensificare i valori dei componenti rossi, verdi e blu.
LUCE BLU BASSA	Consente di attivare/disattivare la riduzione delle componenti blu della luce.

CHIAREZZA

RIDUZIONE DEL RUMORE	Questa funzione consente di ridurre i disturbi dell'immagine e di migliorarne la qualità quando il segnale analogico è debole. Selezionare un'opzione tra SPENTO, BASSO, MEDIO e ALTO .
RIDUZIONE DEL RUMORE DIGITALE	La soppressione digitale dei disturbi elimina i disturbi dei dati video compressi per una migliore qualità dell'immagine. Selezionare un'opzione tra SPENTO, BASSO, MEDIO e ALTO .

SCANSIONE ECCESSIVA (non disponibile con HDMI)

Attivare/disattivare l'adattamento automatico del formato immagine in base al segnale d'ingresso.

– RIPRISTINA MODALITÀ CORRENTE

Da qui si possono resettare ai valori di fabbrica le impostazioni per l'immagine.

IMPOSTAZIONI DI GIOCO

– MODALITÀ GIOCO (disponibile solo con HDMI e AV)

Consente di attivare/disattivare la modalità di gioco: **SPENTO, ACCESO**. Il tempo di latenza si riduce quando si attiva la modalità gioco.

IMPOSTAZIONI DELLA MODALITÀ INTELLIGENTE

– OTTIMIZZAZIONE DELL'IMMAGINE AI

Consente di attivare/disattivare l'ottimizzazione dinamica delle immagini.

PROPORZIONI

Impostare qui il formato immagine: **AUTOMATICO, 16:9, 4:3, 21:9** (solo HDMI), **ZOOM FILM, PUNTO A PUNTO** (solo HDMI: corrisponde alla visualizzazione 1:1)

13.1.3. Menu Suono

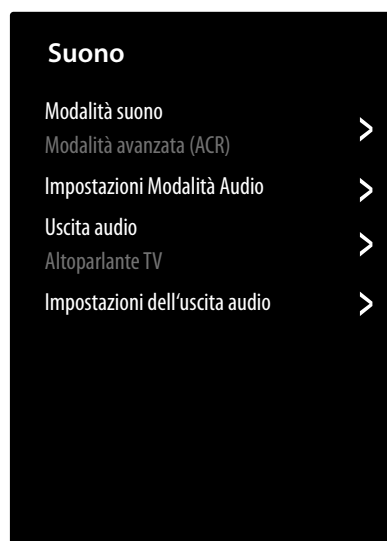

MODALITÀ SONO

Selezionare qui la modalità desiderata: **STANDARD, MODALITÀ AVANZATA (ACR), TEATRO, MUSICA, DIALOGO, NOTTE FONDA, SPORT**. Questa opzione non è disponibile qualora venissero collegate le cuffie.

IMPOSTAZIONI MODALITÀ AUDIO

– APPLICA IMPOSTAZIONI AUDIO

Scegliere se applicare le impostazioni solo alla sorgente d'ingresso selezionata o a tutte le sorgenti d'ingresso. Questa opzione non è disponibile qualora venissero collegate le cuffie.

– EQUALIZZATORE

Qui è possibile impostare il suono in modo personalizzato scegliendo un intervallo di frequenza di **100 HZ, 250 HZ, 600 HZ, 1 KHZ, 2.5 KHZ, 6 KHZ** e **10 KHZ**. Inoltre si possono resettare le impostazioni ai valori di fabbrica. Questa opzione non è disponibile qualora venissero collegate le cuffie.

– INSTALLAZIONE DI MONTAGGIO A PARETE

Attivare/disattivare l'opzione Wall Mount Setup per una migliore riproduzione dell'audio con apparecchi montati a parete. Questa opzione non è disponibile qualora venissero collegate le cuffie.

– CONTROLLO AUTOMATICO DEL VOLUME

Questa funzione regola l'audio in modo da mantenere un livello di uscita costante tra un canale e l'altro. Disattivandola, viene mantenuto il volume originale. Attivandola, il volume viene uniformato. Questa opzione non è disponibile qualora venissero collegate le cuffie.

– RIPRISTINA MODALITÀ CORRENTE

Da qui si possono resettare ai valori di fabbrica le impostazioni per l'immagine.

USCITA AUDIO

Selezionare l'uscita audio desiderata: **ALTO-PARLANTE TV, ARC, SPDIF**

IMPOSTAZIONI DELL'USCITA AUDIO

- **BILANCIAMENTO**
Impostare il bilanciamento tra il diffusore acustico di sinistra e quello di destra (scala -50 e +50). Questa opzione è disponibile solo con attivi i diffusori del televisore.
- **LIP SYNC**
Utilizzare questa opzione per compensare il ritardo tra il segnale audio e quello dell'immagine. Questa opzione è disponibile solo con attivi i diffusori del televisore.
- **USCITA AUDIO DIGITALE**
(disponibile solo con ARC e SPDIF)
Impostare qui il tipo di audio per l'uscita digitale.
- **RITARDO AUDIO DIGIT**
(disponibile solo con ARC e SPDIF)
Qui è possibile impostare il ritardo di un'uscita digitale.
- **HDMI-EARC**
(disponibile solo con funzione ARC attivata)
Consente di attivare/disattivare la funzione eARC.
- **OTTIMIZZAZIONE DEL DIALOGO**
Attivare/disattivare l'opzione per ottimizzare la comprensione del parlato.

13.1.4. Menu Connessione



NOME DELLA TV

Da qui è possibile modificare il nome del televisore

RETE

- **CONFIGURAZIONE RETE**
TIPO DI CONNESSIONE
Con ◀ ▶ selezionare il tipo di rete **WLAN**, **ETHERNET** o **SPENTO**.

ETHERNET: in modalità Ethernet la connessione Internet LAN viene instaurata automaticamente. Sotto **IMPOSTAZIONE IP** è possibile selezionare l'impostazione **DHCP** o **MANUALE**. Se viene selezionata l'opzione **MANUALE**, i dati relativi a **INDIRIZZO IP**, **NETMASK**, **GATEWAY**, **SERVER DNS 1** e **SERVER DNS 2** possono essere immessi manualmente tramite i tasti direzionali ◀ ▶ ▲ ▼ e i tasti numerici. Si può inoltre premere **OK** per poi immettere i valori attraverso una tastiera virtuale.

WLAN: in modalità Wi-Fi compare un elenco di tutte le reti disponibili. Effettuare la scelta con i tasti ▲ ▼ e confermarla con il tasto **OK**. Se per una rete dovesse essere necessaria una password comparirà una tastiera virtuale tramite la quale sarà possibile inserire la password utilizzando i tasti direzionali ◀ ▶ ▲ ▼ e il tasto **OK**. Dopo l'inserimento della password selezionare **OK** sulla tastiera e confermare con il tasto **OK**.

Sono disponibili le seguenti opzioni:

AGGIORNARE

Viene effettuata una nuova ricerca delle reti Wi-Fi disponibili.

IMPOSTAZIONI AVANZATE

PIN: connessione router sulla base del codice PIN generato. Per instaurare la connessione immettere nel proprio router il codice visualizzato.

PBC: connessione WPS veloce tramite rete Wi-Fi. Tenere premuto il tasto WPS sul router e confermare con il tasto **OK**. Viene quindi stabilita la connessione WPS.

IMPOSTAZIONE IP: qui selezionare l'opzione **DHCP** oppure **MANUALE**. Qui è possibile configurare le stesse impostazioni dell'opzione Ethernet **IMPOSTAZIONE IP**.

AGGIUNGI

Premere **OK** e immettere manualmente l'indirizzo SSID attraverso la tastiera virtuale. Sotto **SICUREZZA** scegliere le impostazioni desiderate e selezionare **CONNETTITI** per instaurare la connessione di rete Wi-Fi.

– CONNESSIONE A INTERNET

Utilizzare questa opzione per testare la connessione Internet e richiamare le informazioni di rete.

– RIATTIVA CAST

Attivazione/disattivazione della funzione Wake On Cast. Quando la funzione è attivata, il televisore si accende automaticamente dalla modalità standby non appena un altro dispositivo tenta di trasmettere contenuti al dispositivo (funzione Cast).

- FUNZIONE WAKE ON RETE WIRELESS

Attivare/disattivare la funzione Wake On WLAN (WoWLAN). Questa permette di accendere la Smart-TV attraverso un altro dispositivo. Televisore e dispositivo devono essere collegati alla stessa rete tramite Wi-Fi. La prima volta il dispositivo per il controllo a distanza deve essere collegato al televisore acceso. Il controllo è possibile solo se il televisore si trova in modalità standby.

- WAKE ON LAN

Attivazione/disattivazione della funzione Wake On LAN (WoL), il funzionamento è identico a quello dell'opzione Wake On WLAN.

AIRPLAY E HOMEKIT

- AIRPLAY

La tecnologia Apple AirPlay consente di trasmettere contenuti, come film o serie TV, da un dispositivo Apple (iPhone, iPad ecc.) al televisore o di mostrare lo schermo di questi dispositivi.

AIRPLAY

Attivare/disattivare qui la funzione AirPlay.

RICHIEDI IL CODICE

Utilizzare questa funzione per richiedere un codice QR per il collegamento del dispositivo Apple al televisore. Scansionare quindi il codice QR con il dispositivo Apple in uso per stabilire la connessione. Stabilire se ciò debba essere effettuato solo per la prima connessione oppure a ogni nuova connessione. È inoltre possibile impostare anche una password.

SOTTOTITOLI STANDARD E PER NON UDENTI

Effettuare qui le impostazioni per la visualizzazione dei sottotitoli:

SOTTOTITOLI PER NON UDENTI E SDH	Attivare/disattivare qui i sottotitoli estesi per le persone con difficoltà uditive.
TESTO	Stabilire il font, la dimensione e il colore dei caratteri dei sottotitoli
SPONDO	Stabilire il colore e l'opacità dello sfondo dei sottotitoli.
IMPOSTAZIONI AVANZATE	Stabilire l'opacità, lo stile del bordo e l'evidenziazione del testo dei sottotitoli.



È inoltre possibile selezionare le impostazioni del contenuto in streaming per ciascuna di queste opzioni, in modo che vengano applicate di conseguenza (**PREVALENZA IMPOSTAZIONI VIDEO**).

INFORMAZIONI SU AIRPLAY

Qui si trovano informazioni sulla versione di AirPlay, sulla versione dell'app, sul motore dell'app e sul motore di streaming. Sono inoltre disponibili le seguenti opzioni:

CREAZIONE DI LOG AIRPLAY	Se questa funzione è attivata, i dati dell'utente vengono trasmessi ad Apple per migliorare i prodotti e i servizi.
ANALISI	Qui sono elencati i risultati dei protocolli di AirPlay.
RICONOSCIMENTI	Qui sono disponibili le spiegazioni sulle condizioni di utilizzo, riproduzione, distribuzione, ecc.

- INIZIALIZZA

INIZIALIZZA DISPOSITIVI ABBINATI

I dispositivi accoppiati possono essere disaccoppiati utilizzando questa funzione.

- HOMEKIT

La tecnologia Apple HomeKit consente di gestire il televisore tramite un dispositivo Apple (iPhone, iPad, ecc.) utilizzando, ad esempio, l'app Home o Siri.

CONFIGURA

Selezionare questa opzione e scansionare il codice QR visualizzato con il dispositivo Apple per accoppiare il televisore e integrarlo in una rete domestica.

CONNESSIONE DISPOSITIVO MULTIMEDIA

Da qui gestire i collegamenti con altri dispositivi mobili come smartphone e computer.

- CONDIVISIONE DEI CONTENUTI

Attivare questa opzione per poter riprodurre sul proprio televisore video o altri contenuti provenienti da un dispositivo esterno.

HDMI & CEC

- CONTROLLO CEC

Attivare/disattivare il controllo CEC.

- SPEGNIMENTO AUTOMATICO DEL DISPOSITIVO

Attivare/disattivare questa opzione per spegnere insieme al televisore tutti i dispositivi collegati attraverso il controllo CEC.

- ACCENSIONE AUTOMATICA DEL DISPOSITIVO

Attivare/disattivare questa opzione per accendere insieme al televisore tutti i dispositivi collegati attraverso il controllo CEC.

– ACCENSIONE AUTOMATICA DELLA TV

Attivare/disattivare questa opzione per accendere il televisore in concomitanza con l'accensione di un dispositivo collegato attraverso il controllo CEC.

– LISTA DISPOSITIVI COMPATIBILI COL CEC

Qui sono elencati i dispositivi abilitati CEC collegati al televisore tramite una presa HDMI.

MODALITÀ KARAOKE

La modalità Karaoke funziona in combinazione con YouTube, Spotify e Apple Music.

– MODALITÀ KARAOKE

Attiva/disattiva la modalità karaoke.

– APPARECCHIATURA MICROFONICA

Selezionare la connessione del microfono (**MICROFONO AV** o **MICROFONO USB**). Se possibile, utilizzare un microfono USB per evitare problemi di incompatibilità con i microfoni AV. Quando si utilizza il collegamento AV, utilizzare un adattatore per microfono appropriato e collegarlo ai collegamenti audio (rosso/bianco) dell'adattatore AV.

– VOLUME MICROFONO

Regola qui il volume del microfono.

DOWNLOAD DELL'APPLICAZIONE MOBILE

Tramite questa opzione è possibile installare sul proprio dispositivo mobile l'app per comandare il televisore attraverso il proprio dispositivo mobile. A tale scopo scansionare il codice QR.

13.1.5. Menu Canale



SCANSIONE AUTOMATICA

Da qui si può avviare una nuova ricerca dei canali. La procedura è la stessa descritta al capitolo "Impostazione della ricezione TV" a pag. 14.

MODIFICA CANALE

Nella pagina di gestione dei canali sono presenti diverse opzioni per modificare le liste dei canali.

– ANTENNA / CAVO / SATELLITE

Da qui è possibile modificare l'attuale lista dei canali selezionata.

– PUBLIC VALUE

Qui è possibile modificare l'elenco di canali predefinito, creato in base al CAP inserito in precedenza.

– FAV 1 - 4

È possibile creare quattro diverse liste dei preferiti. Selezionare la lista desiderata e premere **OK**. Attraverso la funzione **AGGIUNGI CANALI**, dall'attuale lista dei canali è possibile associare i canali desiderati alla corrispondente lista dei preferiti. La funzione di filtro e ricerca (tasto giallo **FILTRO** / tasto blu **CERCA**) facilita la ricerca dei canali.

– ESPORTARE SU USB

Selezionare questa opzione e premere **OK** per salvare l'attuale lista dei canali su un'unità USB esterna, per caricarla ad es. su un altro dispositivo.



L'elenco dei canali può essere trasferito solo su altri dispositivi VIDAA TV.

– IMPORTARE DALLA USB

Selezionare questa opzione e premere **OK** per caricare sul televisore una lista di canali da un'unità USB esterna.

REGISTRAZIONE E TIMESHIFT

Tramite le seguenti opzioni si possono configurare le impostazioni per le registrazioni PVR e in differita.

– IMPOSTAZIONI

Dall'elenco dei dispositivi selezionare l'unità USB desiderata da utilizzare per la registrazione PVR o in differita.

– INIZIA IN ANTICIPO

Definire quanti minuti prima far avviare la registrazione in modo da compensare eventuali variazioni di orario.

– RITARDARE LA FINE

Definire quanti minuti dopo far terminare la registrazione in modo da compensare eventuali variazioni di orario.

– TIMESHIFT PERMANENTE

Attivare questa funzione qualora si desideri che il programma in corso venga registrato automaticamente in background. Per fare questo, collegare un supporto di registrazione esterno adatto.

– FORMATTA IL DISCO RIGIDO

Tramite questa funzione è possibile formattare i supporti di registrazione collegati.



Attenzione: la formattazione cancella tutti i dati memorizzati.

HBBTV

Attivare/disattivare la funzione HbbTV

IMPOSTAZIONI AVANZATE

– SCANSIONE MANUALE

Questa opzione viene utilizzata per l'inserimento diretto dei dati del canale, del transponder satellitare o simili.

SCANSIONE MANUALE DTV

Immettere qui tutti i dati necessari per la ricerca dei canali digitali del tipo di ricezione corrispondente.

SCANSIONE MANUALE ATV

Immettere qui tutti i dati necessari per la ricerca dei canali analogici.

– AGGIORNAMENTO AUTOMATICO DELLA LISTA CANALI

Attivare questa funzione per aggiornare automaticamente la lista dei canali non appena il fornitore di contenuti vi apporta delle modifiche.

– AGGIORNAMENTO AUTOMATICO DELLA GUIDA PROGRAMMI

Selezionare questa opzione e premere il tasto **OK**. Attivare quindi l'opzione **AGGIORNAMENTO AUTOMATICO DEI PROGRAMMI** per aggiornare di notte in modalità standby i dati sui programmi della guida programmi (EPG). Attraverso l'opzione **SELEZIONE CANALE** si può definire per quali canali aggiornare i dati sui programmi.

– IMPOSTAZIONI MODULO CI+

Per visualizzare canali a pagamento, è necessario prima di tutto registrarsi presso il rispettivo operatore. In seguito alla registrazione l'utente riceverà dal proprio operatore un Conditional Access Module (modulo CA) e una scheda speciale. Per informazioni sulle impostazioni, consultare la documentazione fornita con il modulo.

Installare i componenti CI nel televisore come segue:

- ▶ Spegnerne il televisore e scollegare la spina dalla presa elettrica.
- ▶ Prima di tutto inserire il modulo CI nello slot sul lato della Smart TV. Quindi, inserire la scheda.



È possibile inserire o rimuovere il modulo CI solo se l'apparecchio è scollegato dall'alimentazione.

! AVVISO!

Pericolo di danni!

Se si tenta di inserire il modulo CI con la forza, il modulo CI o il televisore potrebbero subire danni.

- Il modulo CI si inserisce nello slot in una sola posizione. Diversamente non è possibile inserirlo.
- Collegare il televisore all'alimentazione elettrica, accenderlo e attendere alcuni istanti fino a quando la scheda non viene riconosciuta.

Le opzioni **COMMON INTERFACE**, **PIN MODULO CI** e **RICERCA PROFILO CAM** possono essere modificate attraverso questo menu. Il contenuto e le opzioni d'utilizzo dipendono tuttavia dal tipo di modulo CI in uso.

Se non risulta collegato nessun modulo, sullo schermo viene visualizzato **NESSUNA CAM RILEVATA**.



L'aspetto e il funzionamento del menu possono variare a seconda del modulo utilizzato.

– TELETEXT DIGITALE

Selezionare la decodifica del televideo desiderata.

13.1.6. Menu Accessibilità



IMPOSTAZIONI DEI SOTTOTITOLI

Configurare qui le impostazioni per la riproduzione dei sottotitoli della TV digitale.

– SOTTOTITOLI

Attivare/disattivare la funzione sottotitoli.

– SOTTOTITOLI PRIMARIO

Selezionare la lingua desiderata per i sottotitoli della TV digitale.

– SOTTOTITOLI SECONDARIO

Selezionare la seconda lingua per i sottotitoli della TV digitale. Questa lingua viene utilizzata quando la prima lingua non è disponibile.

– ARCHIVIO SOTTOTITOLI CANALE

Se si attiva questa opzione vengono salvate le impostazioni del canale attualmente selezionato.

GUIDA VOCALE

Attivare questa opzione per attivare le descrizioni audio di accompagnamento per la navigazione del menu.

– VOLUME

Aumenta/diminuisce il volume della descrizione audio (scala 0 - 100).

– LINGUA

Selezionare la lingua desiderata per la descrizione audio.

– FREQUENZA

Selezionare la velocità della descrizione audio:
MOLTO LENTO, LENTO, NORMALE, VELOCE, MOLTO VELOCE

– TONO

Selezionare l'altezza del suono della descrizione audio (scala 0 - 100).

– GUIDA VOCALE FOCALIZZATA

Consente di attivare/disattivare la riduzione automatica del volume del programma durante la descrizione audio.

APPRENDIMENTO TELECOMANDO

Questa opzione fornisce spiegazioni audio sui tasti del telecomando. Richiamare la funzione con **OK** e premere il tasto per il quale si desidera una spiegazione. Tenere premuto il tasto **←** per uscire da questa opzione



La lingua predefinita è l'inglese. È possibile selezionare una lingua diversa per questa funzione nel menu **ACCESSIBILITÀ > GUIDA VOCALE > LINGUA**.

TIPO AUDIO

Configurare qui l'uscita audio per gli ipovedenti.

– TIPO AUDIO

NORMALE: selezionare questa impostazione se non si necessita della funzione di accessibilità.

DESCRIZIONE AUDIO: selezionare questa opzione se sono necessarie descrizioni audio aggiuntive.

SOTTOTITOLAGGIO VOCALE: attivare questa funzione per ascoltare i sottotitoli di una trasmissione. Le relative informazioni devono essere fornite dall'emittente corrispondente.

TUTTO L'AUDIO SUPPLEMENTARE: se l'emittente trasmette segnali speciali per le persone ipovedenti, attivando questa funzione è possibile ricevere tali segnali. Le relative informazioni devono essere fornite dall'emittente corrispondente.

– FORMATO AUDIO

Selezionare il formato audio desiderato tra **STEREO** o **MULTICANALE**.

– CONTROLLO FADER

Configurare qui le impostazioni per l'ottimizzazione audio del segnale di voci e rumori di sottofondo.

PRINCIPALE MAX: il segnale dei rumori di sottofondo è al massimo e risulta più alto rispetto al segnale delle voci.

TONALITÀ PRINCIPALE PIÙ ALTA: il segnale dei rumori di sottofondo viene riprodotto a livelli leggermente più alti rispetto al segnale delle voci.

UGUALE: con questa impostazione il segnale di voci e rumori di sottofondo viene riprodotto con la stessa intensità.

VOCE FUORI CAMPO PIÙ ALTA: il segnale delle voci viene riprodotto a livelli leggermente più alti rispetto al segnale dei rumori di sottofondo.

VOCE FUORI CAMPO MAX.: il segnale delle voci è al massimo e risulta più alto rispetto al segnale dei rumori di sottofondo.

MENU AD ALTO CONTRASTO

Attivare questa funzione per visualizzare il menu con un maggiore contrasto al fine di migliorarne la visibilità.

TRASPARENZA MENU

Selezionare qui il grado di trasparenza desiderato per il menu: **ALTO, MEDIO, SPENTO**

GUIDA ACCESSIBILE

Qui è possibile attivare/disattivare la guida elettronica ai programmi (EPG).

INGRANDIMENTO

Attivare/disattivare l'ingrandimento dello schermo.

13.1.7. Menu Sistema



IMPOSTAZIONI DATA E ORA

– FORMATO ORA

Selezionare il formato desiderato per l'indicazione dell'ora.

– DATA/ORA

Attivare l'opzione **SINCRONIZZAZIONE AUTOMATICA** per aggiornare automaticamente data e ora attraverso la rete. Disattivare questa opzione per apportare le impostazioni manualmente. In questo caso è possibile configurare le impostazioni desiderate sotto **DATA** e **ORA**.

– FUSO ORARIO

Selezionare il fuso orario desiderato. Selezionare **AUTOMATICO** se si desidera un aggiornamento automatico.

– ORA LEGALE

Attivazione/disattivazione dell'ora legale. Selezionare l'opzione **SINCRONIZZAZIONE DA DTV** per un'attivazione/disattivazione automatica in modo analogo a quanto avviene per il segnale TV.

IMPOSTAZIONI DEL TIMER

– TIMER DI SPEGNIMENTO

Definire un orario trascorso il quale l'apparecchio viene spento automaticamente. Selezionare **DEFINITO DALL'UTENTE** per impostare un orario personalizzato. Selezionare **AUS** per disattivare la funzione.

– TIMER DI ACCENSIONE

Definire un orario per l'accensione automatica dell'apparecchio. Questo timer può essere utilizzato un'unica volta (**UNA VOLTA**) o settimanalmente (**SETTIMANALMENTE**). L'opzione **SETTIMANALMENTE** permette di definire i giorni della settimana.

– TIMER DI SPEGNIMENTO

Definire un orario per lo spegnimento automatico dell'apparecchio. Questo timer può essere utilizzato un'unica volta (**UNA VOLTA**) o settimanalmente (**SETTIMANALMENTE**). L'opzione **SETTIMANALMENTE** permette di definire i giorni della settimana.

– TIMEOUT DEL MENU

Definire un intervallo di tempo oltre il quale il menu viene chiuso se nel frattempo non è stato impartito nessun altro comando.

– STANDBY AUTOMATICO

Definire un intervallo di tempo oltre il quale l'apparecchio viene spento automaticamente se nel frattempo non è stato impartito nessun altro comando. Selezionare **SPENTO** per disattivare la funzione.

– STANDBY AUTOMATICO IN ASSENZA DI SEGNALE

Con impostazione **15 MINUTI**, trascorso questo intervallo di tempo l'apparecchio commuta in modalità standby se nel frattempo non ha ricevuto nessun altro comando. Selezionare **SPENTO** per disattivare la funzione.

LINGUA E LOCAZIONE

Impostare il proprio Paese e scegliere la lingua per le seguenti opzioni:

- LOCALITÀ
- CODICE POSTALE
- MENU LINGUA
- LINGUA AUDIO

SERVIZIO VOCALE

Qui è possibile selezionare l'assistente vocale **VIDAA VOICE** e impostarlo di conseguenza.

PARENTAL CONTROL

Se sotto **PIN** è stata assegnata una password, questa deve essere inserita qua. Altrimenti nel richiamare le impostazioni per il controllo genitori assegnare una password.

– BLOCCA

Attivare/disattivare il sistema di sicurezza per i bambini.

– ORA DI BLOCCO

Immettere qui l'ora di inizio e fine del blocco. L'opzione **SETTIMANALMENTE** permette di definire i giorni della settimana.

– BLOCCO CANALE

Selezionare i canali che si intende bloccare.

– BLOCCO CONTENUTO

Scegliere se bloccare determinate trasmissioni in base al limite di età dell'emittente. Qui è possibile indicare l'età dei bambini/ragazzi (3 - 18 anni). Se si seleziona l'opzione **BLOCCA TUTTO** verranno bloccati tutti i limiti d'età e le trasmissioni. Se si seleziona l'opzione **VEDI TUTTO** il blocco dei contenuti viene disattivato.

– INSERISCI BLOCCO

Selezionare gli ingressi dell'apparecchio che si intendono bloccare.

– BLOCCO APP

Selezionare le applicazioni che si intendono bloccare.

– BLOCCO SITI WEB

Selezionare le pagine Internet che si intendono bloccare.

– PIN PER IL PARENTAL CONTROL

Qui è possibile assegnare una nuova password per le impostazioni del controllo parentale. Inserire qui la nuova password e confermare.



Se si è dimenticata la password, è possibile sostituirla con la password di sblocco **0532**.

– RIPRISTINA LE IMPOSTAZIONI PREDEFINITE



Da qui si possono resettare ai valori di fabbrica le impostazioni del controllo genitori.

Insieme alle impostazioni del controllo genitori viene anche resettata la password assegnata.

IMPOSTAZIONI APP

– SVUOTA LA CACHE

Da qui si possono cancellare i dati utente e i file temporanei di browser e applicazioni.

– ELIMINA I COOKIE

Da qui si possono cancellare i cookie di browser e applicazioni.

– NON TRACCIARE

Attivare/disattivare l'opzione di tracciamento HbbTV/Internet. Con funzione attiva si consente l'analisi del comportamento HbbTV/Internet dell'utente per adattare il servizio alle sue preferenze. Altrimenti disattivare questa funzione.

– PRIME VIDEO

Da qui è possibile rimuovere l'apparecchio dall'account Amazon Prime Video.

– NETFLIX

Da qui è possibile rimuovere l'apparecchio dall'account Netflix.

IMPOSTAZIONI AVANZATE

– ACCENSIONE RAPIDA

Attivare/disattivare la funzione di avvio rapido.

– MODALITÀ DI ACCENSIONE

Definire la modalità su cui commutare l'apparecchio quando questo viene scollegato dalla rete e ricollegato

ACCENSIONE: l'apparecchio commuta direttamente alla modalità attiva

STANDBY: l'apparecchio commuta alla modalità standby

RICORDA: l'apparecchio commuta all'ultima modalità in uso prima che avvenisse la disconnessione dalla rete.

– PAGINA DI AVVIO PREDEFINITA

Consente di definire se all'accensione dell'apparecchio viene visualizzata la schermata iniziale o l'ultima sorgente selezionata.

– IMPOSTAZIONE VIDAA ART

Definire il lasso di tempo trascorso il quale si deve attivare il salvaschermo. Si può inoltre impostare la sorgente dell'immagine desiderata.

– TENDINA DI SPEGNIMENTO

Definire il tempo di chiusura dell'effetto sipario sullo schermo quando si spegne l'apparecchio (1 - 5 secondi). Con impostazione **SPENTO** si disattiva l'effetto sipario e l'apparecchio si spegne immediatamente.

– AUTO RILEVAMENTO DI MODALITÀ SPORT

Attivare questa opzione se per i programmi sportivi si desidera che l'apparecchio commuti automaticamente la modalità di riproduzione di immagini e audio all'impostazione **SPORT**.

– MODALITÀ D'UTILIZZO

Selezionare l'impostazione **MODALITÀ CASA**.



L'opzione **MODALITÀ NEGOZIO** è prevista solo per l'utilizzo nei negozi. Il consumo energetico è maggiore e numerose impostazioni vengono ciclicamente resettate.

– IMPOSTAZIONI DI VISUALIZZAZIONE

Applicare qui le impostazioni per il servizio di visualizzazione VIDAA migliorato (Automatic Content Recognition - ACR).

– ANNUNCI PERSONALIZZATI

Attivare/disattivare l'opzione di visualizzazione della pubblicità personalizzata.

– RACCOMANDAZIONI PERSONALIZZATE

Attivare/disattivare i suggerimenti personalizzati per scoprire contenuti in linea con i propri interessi.

13.1.8. Menu Supporto

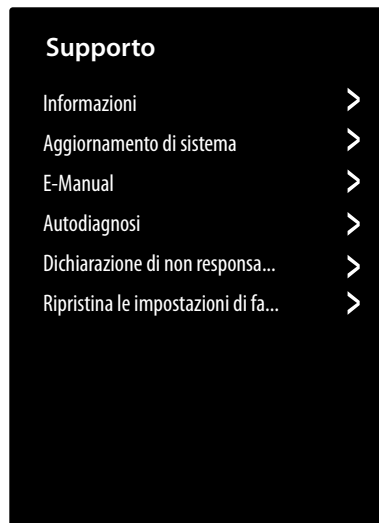

INFORMAZIONI

Richiamo delle informazioni sull'apparecchio (ad es. ID dell'apparecchio, versione del software, ecc.)

AGGIORNAMENTO DI SISTEMA

Qui si possono configurare le impostazioni per l'aggiornamento del firmware.

– AGGIORNAMENTO AUTOMATICO

Attivare questa opzione per l'aggiornamento automatico del firmware.

– VERIFICA L'AGGIORNAMENTO

Attraverso questa opzione è possibile cercare manualmente eventuali aggiornamenti del firmware.

– AGGIORNAMENTO DA USB

Attraverso questa opzione si può effettuare l'aggiornamento attraverso un supporto di memoria USB.

E-MANUAL

Apertura delle istruzioni per l'uso in formato elettronico.

AUTODIAGNOSI

Questa opzione comprende le seguenti funzioni di test:

– STATA DELLA CONNESSIONE DI RETE

Richiamo di tutte le informazioni sulla connessione di rete.

– TESTI DI PROVA DI CONNESSIONE ALLA RETE

Controllare lo stato della connessione di rete.

– TEST DELLA VELOCITÀ INTERNET

Effettuare il test di velocità con pagine Internet di altri fornitori.

– TEST DELLA CONNESSIONE DI INGRESSO

Testare le connessioni d'ingresso delle sorgenti esterne.

– **CONTROLLO DELLO STATO**

Richiamo delle informazioni sullo stato dell'apparecchio (ad es. ID apparecchio, tempo di funzionamento ecc.).

– **INFO SEGNALE**

Visualizzazione di numerose informazioni sul segnale del programma in corso.

DICHIARAZIONE DI NON RESPONSABILITÀ E PRIVACY

Da qui si possono richiamare le seguenti informazioni e configurare le relative impostazioni.

– **CONDIVISIONE DATI, PRIVACY ED EULA**

Da qui si può modificare il consenso dato per i vari accordi, con la possibilità di attivare/disattivare le funzioni smart del proprio apparecchio.

– **LICENZA OPEN SOURCE**

Da qui si può prendere visione dell'informativa della licenza open source relativa alle applicazioni open source utilizzate.

– **RIMUOVI DATI UTENTE**

Attraverso questa funzione si cancellano dall'apparecchio e dal cloud tutti i propri dati utente, senza possibilità di un loro ripristino. Dopodiché l'apparecchio si riavvierà e l'utente potrà riconfigurarlo da capo.

RIPRISTINA LE IMPOSTAZIONI DI FABBRICA

Attraverso questa opzione l'apparecchio può essere resettato alle impostazioni di fabbrica. È possibile salvare gli elenchi dei canali e le liste dei preferiti in modo da potervi accedere anche dopo il reset.

- ▶ Inserire un segno di spunta in corrispondenza della relativa voce. Altrimenti questi elenchi verranno cancellati.
- ▶ Selezionare **RIPRISTINA** e per avviare la procedura immettere il PIN di reset predefinito.

14. Protezione dati MEDION Smart TV

La Smart TV MEDION con accesso a Internet dispone di una serie di funzioni basate su servizi Internet. Queste funzioni consentono di accedere a servizi, contenuti, software e prodotti di terzi presenti su Internet. L'utente ha inoltre accesso a contenuti pubblici di Internet. In questo modo l'apparecchio controlla automaticamente se è disponibile una nuova versione software. A tale scopo l'apparecchio trasmette il proprio indirizzo IP, la versione del software e l'indirizzo MAC; questi dati sono necessari per garantire il servizio di aggiornamento del software.

A seconda dell'operatore, l'accesso alle applicazioni su Internet o tramite HbbTV può richiedere la registrazione, la creazione di un account utente e/o il pagamento di un canone per l'utilizzo di alcuni servizi. Per la registrazione può essere necessario fornire i propri dati personali e scegliere una password unica e segreta. Consultare le disposizioni sulla protezione dei dati personali del rispettivo operatore prima di procedere a un'eventuale registrazione.

MEDION non si assume alcuna responsabilità nel caso in cui la HbbTV o un servizio non soddisfino le esigenze dell'utente; inoltre non garantisce che l'utilizzo del servizio possa avvenire senza restrizioni e in particolare senza interruzioni, nel momento desiderato, in modo sicuro e senza errori.

MEDION non si assume alcuna responsabilità in relazione alle informazioni e ai contenuti accessibili tramite l'HbbTV o Internet, né si assume responsabilità in relazione al loro uso e alla loro affidabilità. Con l'acquisto della Smart TV sono state fornite garanzie speciali. La validità di queste garanzie, incluse le relative esclusioni di responsabilità, resta invariata anche in futuro.

In caso di ulteriori domande sulla protezione dei dati durante l'utilizzo della Smart TV contattare i rispettivi fornitori delle funzioni del servizio Internet o direttamente MEDION tramite la sezione Protezione dei dati del sito www.medion.com.

15. Risoluzione dei problemi

A volte i malfunzionamenti possono avere cause banali, altre possono essere causati da componenti difettosi. Vogliamo fornire una guida per risolvere tali problemi. Se le misure qui descritte non risolvono il problema siamo a completa disposizione per fornire assistenza. È sufficiente chiamare!

Non viene visualizzata alcuna immagine e manca l'audio.

- Controllare che il cavo di alimentazione sia collegato correttamente alla presa elettrica.
- Verificare che la ricezione del segnale sia impostata su **TV**.

Non viene visualizzata l'immagine di AV.

- Controllare se contrasto e luminosità sono stati impostati correttamente.
- Controllare se tutti i dispositivi esterni sono stati collegati correttamente.
- Controllare se è stata selezionata la sorgente AV corretta.

Manca l'audio.

- Assicurarsi che il volume non sia al minimo.
- Assicurarsi che l'audio non sia stato disabilitato. A tale scopo premere il pulsante con il simbolo dell'altoparlante barrato, in alto a sinistra sul telecomando.
- Assicurarsi che non vi siano delle cuffie/degli auricolari collegati.

Non viene visualizzata alcuna immagine oppure manca l'audio. Ma si sentono dei rumori.

- La ricezione potrebbe essere disturbata. Verificare se l'antenna è collegata.

L'immagine non è pulita.

- La ricezione potrebbe essere disturbata.
- Verificare se l'antenna è collegata.

L'immagine è troppo chiara o troppo scura.

- Controllare le impostazioni di contrasto e luminosità.

L'immagine non è nitida.

- La ricezione potrebbe essere disturbata.
- Verificare se l'antenna è collegata.
- Controllare le impostazioni di nitidezza e di riduzione rumore nel menu **IMMAGINE**.

L'immagine è doppia o tripla.

- Controllare se l'antenna è stata orientata correttamente.
- Possono esservi onde riflesse da montagne o edifici.

L'immagine è puntinata.

- Possono esservi interferenze di auto, treni, condutture, luci al neon ecc.
- Potrebbe esservi un'interferenza tra il cavo dell'antenna e il cavo di alimentazione. Tenere i cavi l'uno distante dall'altro.

Sullo schermo compaiono strisce o i colori sono sbiaditi.

- C'è un'interferenza causata da un altro dispositivo?
- Anche le antenne di trasmissione delle stazioni radio o le antenne dei radioamatori e dei telefoni portatili possono causare interferenze.
- Utilizzare l'apparecchio il più lontano possibile dal dispositivo che può causare interferenze.

Il pannello di controllo sull'apparecchio non funziona

- Il sistema di sicurezza per bambini potrebbe essere attivato.

Il telecomando non funziona.

- Controllare che le batterie del telecomando siano cariche e che siano inserite correttamente.
- Assicurarsi che la finestra del sensore non sia esposta a luce intensa.

Il televisore si spegne

- Verificare se in corrispondenza della voce **IMPOSTAZIONI DEL TIMER** è attivato lo spegnimento automatico del televisore.



In alcuni casi è utile ripristinare le impostazioni di fabbrica con successiva reinstallazione.

15.1. Serve ulteriore assistenza?

Se i suggerimenti appena riportati non hanno contribuito a risolvere il problema, non esitate a contattarci. Le seguenti informazioni possono esserci di aiuto:

- Quali dispositivi esterni sono collegati?
- Quali messaggi compaiono sullo schermo?
- Durante quale fase di utilizzo si verifica il problema?
- Nel caso in cui al dispositivo sia collegato un PC:
 - Come è configurato il computer?
 - Quale software era in uso quando si è verificato l'errore?
- Quali misure sono già state adottate per tentare di risolvere il problema?
- Se si è già in possesso di un codice cliente, comunicarlo.

15.2. Errori di pixel sulle Smart TV

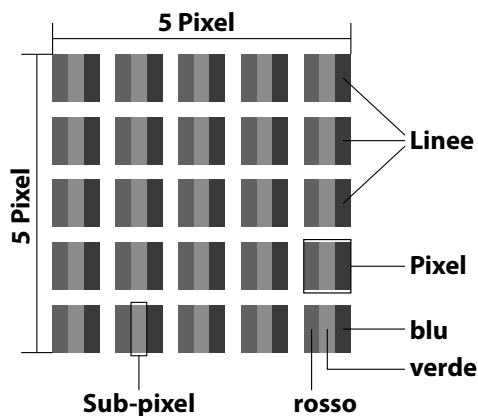

Nonostante vengano utilizzati i più recenti metodi di produzione, a causa dell'elevata complessità delle tecnologie, in alcuni rari casi può verificarsi il malfunzionamento di uno o più pixel.

Per i TFT a matrice attiva e con una risoluzione di **1920 x 1080 (MD 824102: 1366 x 768) pixel**, dei quali ognuno è formato da tre sotto-pixel (rosso, verde, blu), si utilizzano complessivamente **circa 6,2 (MD 824102: 3,1) milioni** di elementi di comando. A causa di questo elevato numero di transistor e del processo produttivo estremamente complesso, talvolta può capitare che qualche pixel o sottopixel non si attivi o funzioni scorrettamente.

Classe di errore pixel	Tipo di errore 1 Pixel sempre acceso	Tipo di errore 2 Pixel sempre nero	Tipo di errore 3 Sottopixel difettoso	
			acceso	nero
0	0	0	0	0
I	1	1	2 1 0	1 3 5
II	2	2	5 5-n* 0	0 2xn* 10
III	5	15	50 50-n* 0	0 2xn* 100
IV	50	150	500 500-n* 0	0 2xn* 1000

n*=1,5

Il numero di errori consentito per ogni classe di errore si riferisce a un milione di pixel e deve essere convertito in base alla risoluzione fisica dei display.

Il dispositivo è conforme alla norma europea ISO 9241-307 Classe II (classe di errore pixel). Gli errori di pixel fino al numero massimo specificato non sono coperti da garanzia.

16. Pulizia

PERICOLO!

Pericolo di scossa elettrica!

Se l'involucro è aperto e si toccano le parti interne del dispositivo, sussiste il pericolo di scosse elettriche mortali!

- Non aprire l'involucro del dispositivo. Esso non contiene componenti che possono essere sottoposti a manutenzione. Scollegare sempre la spina e tutti i cavi di collegamento prima della pulizia!

La durata di vita della Smart TV può essere prolungata applicando le seguenti misure:

- Sulle superfici lucide dell'involucro del televisore sono presenti delle pellicole per proteggere il televisore da eventuali graffi. Dopo aver posizionato correttamente il televisore, staccare le pellicole protettive.
- Se l'involucro dovesse sporcarsi, spolverarlo. Quindi pulirlo delicatamente con un panno. Se l'involucro non viene prima spolverato o se si strofina con forza, la superficie lucida potrebbe graffiarsi.
- Non usare né solventi né detergenti corrosivi o gassosi.
- Pulire lo schermo con un panno morbido che non lasci pelucchi.
- Fare attenzione a non lasciare gocce d'acqua sulla Smart TV. L'acqua può causare alterazioni di colore permanenti.
- Per prevenire danni al dispositivo evitare assolutamente che penetri acqua al suo interno.
- Non esporre lo schermo alla luce del sole troppo forte o ai raggi ultravioletti.
- Conservare il materiale d'imballaggio e utilizzare soltanto questo imballaggio per trasportare il televisore.

17. Come conservare il prodotto se non utilizzato

Se si prevede di non utilizzare il televisore per lungo tempo, riporlo in un luogo asciutto e fresco assicurandosi che sia protetto dalla polvere e da forti sbalzi di temperatura. Per prima cosa, rimuovere tutti i collegamenti e le batterie dal telecomando.

18. Smaltimento

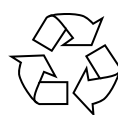

Imballaggio

L'imballaggio protegge l'apparecchio da eventuali danni durante il trasporto. Gli imballaggi sono prodotti con materiali che possono essere smaltiti nel rispetto dell'ambiente e destinati a un corretto riciclaggio.



Apparecchio

Tutti gli apparecchi usati contrassegnati con il simbolo a lato non devono essere smaltiti insieme ai rifiuti domestici.

Come previsto dalla direttiva 2012/19/UE, al termine del ciclo di vita dell'apparecchio occorre smaltirlo correttamente.

In questo modo i materiali contenuti nell'apparecchio verranno riciclati, riducendo l'impatto ambientale e gli effetti negativi sulla salute umana.

Consegnare l'apparecchio usato a un punto di raccolta per rottami di apparecchi elettrici o a un centro di riciclaggio. Prima togliere le batterie dall'apparecchio e consegnarle a un centro di riciclaggio per batterie esauste.

Per ulteriori informazioni, rivolgersi all'azienda locale di smaltimento o all'amministrazione comunale.



Batterie

Le batterie contrassegnate con il simbolo riportato qui a lato non devono essere smaltite insieme ai rifiuti domestici.

In conformità al Regolamento 2023/1542, le batterie devono essere smaltite correttamente al termine del loro ciclo di vita.

Queste possono contenere metalli pesanti tossici e sono soggette al trattamento dei rifiuti speciali.

I simboli chimici dei metalli pesanti sono i seguenti:

Cd = cadmio, Hg = mercurio, Pb = piombo.

È obbligatorio per legge restituire le batterie usa e getta e le batterie ricaricabili usate dopo l'uso. Pertanto, vi invitiamo a restituirle gratuitamente presso un rivenditore o un punto di raccolta comunale.

Le batterie usa e getta e le batterie ricaricabili possono contenere sostanze nocive per la salute umana e per l'ambiente. Gli effetti negativi possono essere evitati solo se le batterie usa e getta e le batterie ricaricabili vengono raccolte e riciclate attraverso la raccolta differenziata.

Prestare particolare attenzione quando si maneggiano batterie usa e getta e batterie ricaricabili contenenti litio, in quanto il rischio di incendio aumenta se vengono utilizzate in modo non corretto. Isolare i poli con del nastro adesivo per evitare un cortocircuito esterno.

Per ridurre la produzione di rifiuti da batterie usate utilizzare batterie usa e getta a lunga durata o batterie ricaricabili.

Seguire le istruzioni per la conservazione ed evitare di scaricare e ricaricare completamente la batteria così da prolungarne la durata.

Inoltre, per evitare la dispersione dei rifiuti, non abbandonare nelle aree pubbliche batterie o dispositivi elettrici ed elettronici con all'interno batterie usa e getta e batterie ricaricabili. Verificare le possibilità di riutilizzare le batterie usa e getta e le batterie ricaricabili invece di smaltirle, ad esempio riparandole.

19. Dati tecnici

Smart TV P8242601 (MD 824102)	medion
Denominazione apparecchio	P8242601 (MD 824102)
Tensione nominale	AC 100 - 240 V ~ 50/60 Hz
Tensione/corrente nominale collegamento satellite	13 V/18 V $\overline{=}$, 100 mA max.
Dimensioni schermo	59,9 cm (24") LCD; 16:9-display
Potenza assorbita	max. 36 Watt
Assorbimento di potenza in standby	< 0,50 W
Consumo di energia in rete Modalità standby (modalità WAKE-ON)	< 2,00 W
Potenza di uscita altoparlante	2 x 3 Watt RMS
Risoluzione fisica	1366 x 768
Sistema TV	Pal
Punti di programma	199 (ATV), 10.000 (DTV)

Smart TV P8322601 (MD 832102)	medion
Denominazione apparecchio	P8322601 (MD 832102)
Tensione nominale	AC 100 - 240 V ~ 50/60 Hz
Tensione/corrente nominale collegamento satellite	13 V/18 V $\overline{=}$, 100 mA max.
Dimensioni schermo	80 cm (32") LCD; 16:9-display
Potenza assorbita	max. 56 Watt
Assorbimento di potenza in standby	< 0,50 W
Consumo di energia in rete Modalità standby (modalità WAKE-ON)	< 2,00 W
Potenza di uscita altoparlante	2 x 3 Watt RMS
Risoluzione fisica	1920 x 1080
Sistema TV	Pal
Punti di programma	199 (ATV), 10.000 (DTV)

Smart TV P8402601 (MD 840102)	medion
Denominazione apparecchio	P8402601 (MD 840102)
Tensione nominale	AC 100 - 240 V ~ 50/60 Hz
Tensione/corrente nominale collegamento satellite	13 V/18 V $\overline{=}$, 400 mA max.
Dimensioni schermo	100,3 cm (40") LCD; 16:9-display
Potenza assorbita	max. 75 Watt
Assorbimento di potenza in standby	< 0,50 W
Consumo di energia in rete Modalità standby (modalità WAKE-ON)	< 2,00 W
Potenza di uscita altoparlante	2 x 8 Watt RMS
Risoluzione fisica	1920 x 1080
Sistema TV	Pal
Punti di programma	199 (ATV), 10.000 (DTV)

Smart TV P8432601 (MD 843102)		medion	
Denominazione apparecchio	P8432601 (MD 843102)		
Tensione nominale	AC 100 - 240 V ~ 50/60 Hz		
Tensione/corrente nominale collegamento satellite	13 V/18 V $\overline{=}$, 400 mA max.		
Dimensioni schermo	108 cm (43") LCD; 16:9-display		
Potenza assorbita	max. 75 Watt		
Assorbimento di potenza in standby	< 0,50 W		
Consumo di energia in rete Modalità standby (modalità WAKE-ON)	< 2,00 W		
Potenza di uscita altoparlante	2 x 8 Watt RMS		
Risoluzione fisica	1920 x 1080		
Sistema TV	Pal		
Punti di programma	199 (ATV), 10.000 (DTV)		

Canali	
	VHF (Band I/III)
	UHF (BAND U)
	HYPERBAND
	CAVO TV (S1-S20)/(S21-S41)
	HD DVB-T
	DVB-T2 HD (H.265)
	HD DVB-C
	DVB-S2

Collegamenti	
	Collegamento antenna (TV analogica, DVB-T/DVB-T2 o DVB-C)
	Collegamento antenna (DVB-S/S2)
	2 collegamenti USB
	1 LAN RJ-45
	Video
	3 HDMI® 1.4 con decifatura HDCP 2.2
	AV In (jack da 3,5 mm)
	Audio
	Stereo audio In per AV (jack da 3,5 mm)
	Uscita cuffie (jack da 3,5 mm)
	Audio Out digitale (SPDIF, coassiale)

Driver/supporti di memoria	
Driver	USB, Common Interface (CI+) Slot
Formati supportati con USB ²	Foto: JPG, JPEG, JPE, BMP, PNG
	Musica: MP3, WMA, WAV
	Film: MPEG 1/2/4, MKV, MOV, MP4, VOB, H263, H264, HEVC
Dimensioni di capacità	USB max. 1TB

Telecomando	
Metodo di trasmissione	Infrarossi
Classe LED	1
Tipo batterie	2 x 1,5V AAA R03/LR03

Temperatura ambiente	
Temperatura ambiente consentita	+5 °C - +35 °C
Umidità dell'aria relativa consentita	20 % - 85 %

Dimensioni/pesi P8242601 (MD 824102)	
Dimensioni senza piedi (B x H x T)	ca. 539 x 327 x 75 mm
Dimensioni con i piedi (B x H x T)	ca. 539 x 347 x 208 mm
Peso senza piedi	ca. 2,15 kg
Peso con piedi	ca. 2,2 kg
Montaggio a parete ³	Standard Vesa, distanza tra i fori 100 x 100 mm

Dimensioni/pesi P8322601 (MD 832102)	
Dimensioni senza piedi (B x H x T)	ca. 717 x 426 x 80 mm
Dimensioni con i piedi (B x H x T)	ca. 717 x 475 x 208 mm
Peso senza piedi	ca. 3,2 kg
Peso con piedi	ca. 3,3 kg
Montaggio a parete ³	Standard Vesa, distanza tra i fori 100 x 100 mm

Dimensioni/pesi P8402601 (MD 840102)	
Dimensioni senza piedi (B x H x T)	ca. 892 x 512 x 64 mm
Dimensioni con i piedi (B x H x T)	ca. 892 x 565 x 180 mm
Peso senza piedi	ca. 4,5 kg
Peso con piedi	ca. 4,6 kg
Montaggio a parete ³	Standard Vesa, distanza tra i fori 200 x 100 mm

² A causa del gran numero di codec diversi, non è possibile garantire la riproduzione di tutti i formati.



Dimensioni/pesi P8432601 (MD 843102)	
Dimensioni senza piedi (B x H x T)	ca. 955 x 556 x 64 mm
Dimensioni con i piedi (B x H x T)	ca. 955 x 611 x 180 mm
Peso senza piedi	ca. 5,1 kg
Peso con piedi	ca. 5,2 kg
Montaggio a parete ³	Standard Vesa, distanza tra i fori 200 x 100 mm



20. Scheda prodotto



Scansiona il codice QR che corrisponde al modello sull'etichetta energetica o in alternativa nelle istruzioni per l'uso per scaricare la scheda tecnica del prodotto.

 MD 824102	 MD 832102
 MD 840102	 MD 843102

HDMI[®]
HIGH-DEFINITION MULTIMEDIA INTERFACE

I termini HDMI, HDMI High-Definition Multimedia Interface e il logo HDMI sono marchi o marchi registrati di HDMI Licensing Administrator, Inc.

Dolby Audio

Prodotto su licenza di Dolby Laboratories. Dolby, Dolby Audio e il simbolo della doppia D sono marchi registrati di Dolby Laboratories Licensing Corporation.

Gli altri marchi di fabbrica appartengono ai rispettivi proprietari.

HEVC Advance[™]
Covered by patents at patentlist.accessadvance.com

³ Supporto da parete non in dotazione. Assicurarsi di usare viti della misura M6 (MD 824102 / MD 832102: M4) per il montaggio. La lunghezza delle viti è data dallo spessore del supporto a parete più 10 mm (MD 824102 / MD 832102: 7 mm).

21. Informazioni relative al servizio di assistenza

Nel caso in cui il dispositivo non funzioni come desiderato o come previsto, per prima cosa contattare il nostro servizio clienti. Esistono diversi modi per mettersi in contatto con noi.

- In alternativa è possibile compilare il modulo di contatto disponibile alla pagina www.medion.com/contact.
- Il nostro team di assistenza è raggiungibile anche via telefonicamente.

Assistenza Post-Vendita	
☎	800 580250
Orari di apertura	
Lun.-ven.: 9.00-17.00	
Indirizzo del servizio di assistenza	
Service Trade S.p.a. Via Palazzon 46/C 35010 Campodoro (PD) Italia	
Svizzera	
Assistenza Post-Vendita	
☎	0848 - 33 33 32
Orari di apertura	
Lun.-ven.: 9.00-19.00	
Indirizzo del servizio di assistenza	
MEDION/LENOVO Service Center Ifangstrasse 6 8952 Schlieren Svizzera	

Queste e altre istruzioni per l'uso possono essere scaricate dal portale dell'assistenza www.medionservice.com.

Per ragioni di sostenibilità abbiamo deciso di non stampare le condizioni di garanzia: le nostre condizioni di garanzia sono reperibili sul nostro portale dell'assistenza.

È inoltre possibile effettuare una scansione del codice QR sotto e scaricare le istruzioni per l'uso dal portale dell'assistenza utilizzando un dispositivo portatile.



22. Note legali

Copyright 2026

Ultimo aggiornamento: 26.02.2026

Tutti i diritti riservati.

Le presenti istruzioni per l'uso sono protette da copyright. È vietata la riproduzione in forma meccanica, elettronica e in qualsiasi altra forma senza l'autorizzazione scritta da parte del produttore.

Il copyright appartiene all'azienda:

medion GmbH
Am Zehnthof 77
45307 Essen
Germania

L'indirizzo riportato sopra non è quello a cui spedire la merce resa. Per prima cosa contattare sempre il nostro servizio clienti.

23. Indice

A	
Alimentazione elettrica.....	39, 40
Collegamento all'alimentazione elettrica.....	12
Anomalia	37
Antenna	12
B	
Batterie.....	12
C	
Collegamenti multimediali	
AV.....	22
HDMI.....	22
HDMI ARC	22
HDMI CEC.....	22
LAN.....	22
SPDIF	22
USB.....	22
Collegamento	
Alimentazione elettrica	12
Antenna.....	12, 34
Contenuto della confezione.....	4
D	
Dati tecnici	39
E	
Errore	37
Errori di pixel	38
F	
Foto	40
I	
Impostazioni audio.....	23
Indicazioni di sicurezza	5
L	
Lieferumfang.....	3
Lista canali	23
M	
Messa in funzione	12
Montaggio	12
Musica	40
P	
Panoramica dell'apparecchio.....	10
Posizionamento	6
Protezione dei dati.....	36
R	
Risoluzione dei problemi.....	37
S	
Selezione del canale.....	23
Selezione della sorgente.....	23

T	
Telecomando	11
Temperatura ambiente.....	40
Temperatura dell'ambiente	7
U	
USB	23
Utilizzo delle pile	8
V	
Video	40

DE

FR

NL

ES

IT

EN

medion

medion

User manual



Smart-TV
MEDION LIFE

P8242601 (MD 824102) / P8322601 (MD 832102) / P8402601 (MD 840102) / P8432601 (MD 843102)

Table of Contents

1.	Information about this user manual	3		
1.1.	Explanation of symbols.....	3		
1.2.	Proper use	3		
2.	Package contents	4		
3.	General instructions for use and safety instructions	4		
4.	Safety instructions	5		
4.1.	Operating safety	5		
4.2.	Set-up location	5		
4.3.	Repairs.....	6		
4.4.	Environmental temperature.....	7		
4.5.	Safety when connecting.....	7		
4.6.	Handling batteries	8		
5.	EU - Declaration of conformity	8		
5.1.	Information on WLAN.....	8		
6.	Device overview	9		
6.1.	Front.....	9		
6.2.	Rear and right-hand side.....	9		
6.3.	Remote control	10		
7.	Getting started	11		
7.1.	Unpacking.....	11		
7.2.	Mounting	11		
7.3.	Inserting batteries in the remote control	11		
7.4.	Connecting the antenna	11		
7.5.	Connecting the power supply.....	11		
7.6.	Switching the Smart TV on and off.....	11		
7.7.	Switching on the device for the first time	12		
7.8.	Setting up TV reception	13		
7.9.	Displaying information	15		
8.	TV menu	15		
8.1.	All Settings.....	15		
8.2.	Guide	15		
8.3.	Channel Search	16		
8.4.	Subtitle.....	16		
8.5.	Audio Language	16		
8.6.	Recording List.....	16		
8.7.	Picture Mode	16		
8.8.	Sound Mode	16		
8.9.	Audio Output	16		
8.10.	Karaoke Mode	16		
8.11.	Sleep Timer	16		
8.12.	Audio Only.....	16		
8.13.	Wireless / Ethernet (depending on the type of Internet connection).....	16		
8.14.	Edit.....	16		
9.	HDMI and AV menu	19		
9.1.	Game Mode	19		
10.	PVR recording	19		
10.1.	Using the multimedia connections	20		
11.	Operation	21		
11.1.	Channel selection	21		
11.2.	Sound settings	21		
11.3.	Selecting the source.....	21		
12.	Multi media player	22		
12.1.	Main menu for the media player	22		
12.2.	Screen Sharing	24		
13.	Home menu	24		
13.1.	Menu Settings	25		
14.	Data protection MEDION Smart TV	34		
15.	Troubleshooting	35		
15.1.	Do you need more help?	35		
15.2.	LCD TV pixel faults	36		
16.	Cleaning	36		
17.	Storing the device when not in use	36		
18.	Disposal	36		
19.	Technical specifications	37		
20.	Product data sheet	39		
21.	Service information	40		
22.	Legal Notice	40		
23.	Index	41		

1. Information about this user manual



Thank you for choosing our product. We hope you enjoy using this device.

Read the safety instructions carefully before using the device for the first time. Note the warnings on the device and in the user manual.

Always keep the user manual close to hand. If you sell the device or give it away, please ensure that you also pass on this user manual. It is an essential component of the product.

1.1. Explanation of symbols

If a block of text is marked with one of the warning symbols listed below, the hazard described in that text must be avoided to prevent the potential consequences described there from occurring

	DANGER! Warning of immediate risk of fatal injury!
	WARNING! Warning: possible mortal danger and/or serious irreversible injuries!
	CAUTION! Warning: possible light or moderate injuries!
	NOTICE! Follow these instructions to prevent damage to property and other objects!
	Additional information on using the appliance!
	Read the user manual and observe its instructions.
	Due to the 5 GHz frequency range of the used wireless LAN solution, use in EU countries is only permitted inside buildings.
	WARNING! Warning: danger of electric shock!

	WARNING! Warning: danger due to excessive volume!
	Protection class II Electrical appliances in protection class II are electrical appliances that permanently have double and/or reinforced insulation and do not have the option of connecting a protective earth.

1.2. Proper use

This is an information technology device and is also suitable for multimedia applications. This device is used to receive and play back television programmes. The range of different connections supplied makes it possible to expand the input and output sources (receiver, DVD player, DVD recorder, video recorder, PC, etc.). Your device offers a number of options for usage.

The device is intended for private use only and not for industrial/commercial use.

- Please note that we shall not be liable for damage caused by improper use.
- Do not modify the device without our consent and do not use any auxiliary equipment that we have not approved or supplied.
- Use only spare parts and accessories that we have supplied or approved.
- Heed all the information in these operating instructions, especially the safety information. Any other use is deemed improper and can cause personal injury or property damage.
- Do not use the device in extreme environmental conditions.
- This device is intended for use in dry, indoor areas only.
- This device is not designed to be used as a data monitor for office workplaces



Please note that this device is not suitable for mobile use and must only be used when stationary at a designated place. Proper functionality cannot be guaranteed during mobile use, since this could result in reception issues or similar.

2. Package contents

Please check your purchase to ensure that all items are included. If anything is missing, contact us within 14 days of purchase.

The following items are supplied with your product:

- Smart TV
- Remote control (RC1855) including 2 batteries (1.5 V AAA)
- Power cord
- AV adapter
- Stands including screws
- Documentation





DANGER!

Risk of choking and suffocation!

Packaging film can be swallowed or used improperly, creating a risk of choking and suffocation.

- Keep packaging material such as plastic film or plastic bags away from children.

3. General instructions for use and safety instructions

	Select a suitable location for the TV set. Place it in a clean location, away from heat sources (sun, radiators, fireplaces), plants (pollen, dust, water) and the floor (risk of impact, dust).
	Do not place any cloths, paper or other materials over the openings on the top, bottom or sides of the appliance.
	Switch off the TV set after use (this does not apply to OLED TV sets) and unplug the mains plug when it is not in use (for OLED TV sets, leave it in standby mode before disconnecting it from the mains).
	Store the remote control carefully, keep liquids away from it and check the condition of the batteries regularly to prevent contacts from becoming corroded.
	Clean the screen with a soft, dry cloth after you have switched off the TV set and disconnected it from the power supply. Avoid the use of glass and other household cleaners.

4. Safety instructions

4.1. Operating safety

- Check the device for damage before using it for the first time. A defective or damaged device must not be placed into operation.
- This device may be used by children over the age of 8 and by persons with reduced physical, sensory or mental abilities or by those without experience and knowledge, if they are supervised or have been instructed in the safe use of the device and have understood the dangers that result from it.
- Children must not be allowed to play with the device. Cleaning and user maintenance must not be carried out by children unless they are supervised.



DANGER!

Risk of suffocation!

Packing material is not a toy! Packaging film can be swallowed or used improperly. Therefore, there is a risk of suffocation!

- Keep packaging material such as plastic film or plastic bags away from children.



WARNING!

Risk of electric shock!

Risk of electric shock, short circuit and fire!

- Never open the housing of the Smart TV and never insert any objects through the slots and openings into your Smart TV.



WARNING!

Overheating! Risk of fire!

Overheating can damage your Smart TV and lead to a risk of fire!

- The slots and openings on the TV are for ventilation purposes. Do not cover these openings e.g. with newspapers, table cloths, curtains, etc.

- Do not put any pressure on the display. There is a risk that the glass on the screen may break.
- The universal remote control has a class 1 infrared diode. Never use optical devices to look at the LED.



CAUTION!

Risk of injury!

There is a risk of injury if the display is broken!

- To avoid damaging the display, do not touch it with fingers or sharp objects.
- Pick up the shattered pieces wearing protective gloves.
- Then wash your hands with soap because chemicals may have leaked out.
- Send the broken parts to your Service Centre for professional disposal.

- Disconnect the device from the mains network immediately in the event of an emergency and only use it again when it has been checked by a qualified person or customer services. Emergency situations include e.g. when smoke or unusual noises are coming from the device, water has penetrated into it or the mains cable or housing is damaged.

Contact customer services if:

- The power cable is burnt or damaged
- Liquid has penetrated the device
- The device is not operating correctly
- The device has fallen, or the housing is damaged
- Smoke is rising from the device

4.2. Set-up location

- The wall mounting of the TV device must not exceed a height of 2 m. The device need to be mounted on rigid surfaces such as cement or concrete.

- In the first few hours of use, new devices can give off a typical, unavoidable but totally harmless smell which wears off with time. We recommend that you ventilate the room at regular intervals to counteract the smell. We have taken appropriate measures during the development of this device to ensure that levels are significantly below legal limits.
- Keep your Smart TV and all connected appliances away from moisture and avoid dust, heat and direct sunlight. Non-compliance with these instructions can lead to faults or damage to the Smart TV.
- Do not use the device outdoors as it could be damaged by rain, snow, etc.
- The device must not be exposed to dripping or sprayed water. Do not place vessels filled with liquid (vases or similar) on or in the vicinity of the device. The container may tip over and the liquid may impair the electrical safety of the product.



NOTICE!
Risk of damage!

There is a risk of injury with candles and other open flames.

- Keep candles and other open flames away from this device at all times in order to prevent the spread of fire.
- Make sure that there is enough clearance from the sides of the furniture unit. Ensure a minimum clearance of 10 cm around the device for sufficient ventilation.
- Avoid dazzle, reflections and strong bright-dark contrast in order to protect your eyes.
- The optimal viewing distance is 3 times the screen diagonal.



DANGER!

Risk of injury! Mortal danger!

Only set up your TV on a stable surface. Televisions that tip over could cause serious injuries or death. Lots of injuries, especially to children, can be avoided by observing the following safety precautions.

- Operate all components on a stable, level and vibration-free base, to prevent the Smart TV from falling over.
- Only use the stand and screws supplied with the TV.
 - Only use furniture that guarantees the safe use of the TV.
 - Ensure that the TV does not hang over the edges of the furniture.
 - Do not place the TV on higher or high furniture such as wall cabinets or shelves without ensuring that both the furniture and the TV are safely and securely held in place.
 - In order to guarantee the stability of the TV, do not place any sheets or similar under it.
 - Advise children of the dangers of climbing up furniture in order to reach the TV or its operating elements.

If you are storing or moving the TV, also observe the aforementioned safety instructions.

4.3. Repairs

- Repairs to your Smart TV should only be carried out by qualified specialists.
- If a repair must be carried out, please only contact our authorised service partner.
- Make sure that only replacement parts provided by the manufacturer are used. The use of unsuitable replacement parts may damage the device and lead to a risk of fire.

4.4. Environmental temperature

- The device can be operated at an ambient temperature of +5°C to +35°C with a relative humidity of 20% - 85% (non-condensing).
- When switched off, the Smart TV can be stored at temperatures from -20°C to +60°C.
- Keep the product at least one metre away from sources of high-frequency and magnetic interference (television set, loudspeakers, mobile telephones, etc.) in order to avoid malfunctions.
- During thunderstorms or if the device is not going to be used for long periods, remove the plug from the socket and the aerial cable from the aerial socket.



NOTICE!

Risk of damage!

Large changes in temperature or fluctuations in humidity can cause moisture to build up due to condensation within the Smart TV, which can cause an electrical short circuit.

- After transporting the Smart TV, wait until the appliance has reached ambient temperature before switching it on.

4.5. Safety when connecting

4.5.1. Power supply

- Even when deactivated, some components of the device are live. To disconnect the power from your Smart TV or to completely isolate the device from voltage sources, disconnect the device completely from the mains network. Disconnect the mains plug from the mains socket for this purpose.



DANGER!

Risk of electric shock!

There is a risk of death due to an electric shock when the housing is open!

- Do not open the housing of the device. It does not contain any parts requiring maintenance.
- Only plug the Smart TV into earthed 100 - 240 V ~ 50/60 Hz sockets. Contact your electricity provider if you are not sure if the socket is earthed or not.
- The socket must always be easily accessible so that the mains plug can be quickly disconnected from the socket in the event of an emergency.
- To disconnect the power supply to your TV, disconnect the mains plug from the mains socket.
- For extra safety, we recommend using an over-voltage protection device to prevent your Smart TV sustaining damage as a result of power surges or lightning strikes.
- Position the cables so that they cannot be stepped on or tripped over.
- Do not place any objects on the cables as they may be damaged.
- Do not touch the plug with wet hands.
- Always hold the plug by its housing and never pull it out of the socket using the cable.
- Please note that the TV also continues to consume power in standby mode.



If the device shuts down and restarts due to an electrostatic discharge while in USB mode (media player), optional HbbTV mode or optional LAN/WiFi operation (media player/portal), it will not be able to independently restore the last operating mode. Please restart the respective media or applications.

The last user settings you entered may not be restored following an electrostatic discharge that causes the TV to shut down because these settings are only saved 5 minutes after switching channels.



All multimedia devices, which are connected to the corresponding ports of the TV, must comply with the requirements of the Low Voltage Directive.

4.6. Handling batteries



WARNING!

Risk of explosion!

Batteries may contain combustible materials and leak, heat up excessively, ignite or even explode.

- Avoid improper handling of the batteries to prevent damage to your device and your health.

Please follow the safety advice below closely:

- Keep batteries away from children. If batteries are swallowed, consult a doctor immediately.
- Never charge batteries (unless they are designed to be recharged).
- Never empty the batteries by means of high power output.
- Never short-circuit the batteries.
- Never expose the batteries to excessive heat, such as sunlight, fire or similar sources of heat!
- Do not dismantle or deform the batteries. You could injure your hands or fingers, or battery fluid could come into contact with your eyes or skin. If this happens, rinse the affected areas with plenty of clean water and consult a doctor immediately.
- Avoid heavy impacts and vibrations.
- Always observe the correct polarity.
- Make sure that the plus (+) and minus (–) poles are correctly inserted to avoid short circuits.
- Do not mix up new and old batteries or different types of batteries. This could cause your device to malfunction. In addition, the weaker batteries would discharge too much.
- Remove spent batteries from the device immediately.

- Remove the batteries from the device if you do not intend to use it for a long period of time.
- Replace all of the old batteries in a device with new batteries of the same type.
- Cover the contacts of the batteries with sticky tape if you want to store or dispose of them.
- If necessary, clean the battery and device contacts before insertion.
- If the batteries have leaked, wear protective gloves and clean the contacts thoroughly.

5. EU - Declaration of conformity

medion GmbH hereby declares that the radio equipment type MD 824102 / MD 832102 / MD 840102 / MD 843102 complies with the directive 2014/53/EU [(RE directive), as well as the directive 2009/125/EC (ecodesign directive) and the directive 2011/65/EU (RoHS directive)]. The complete EU declaration of conformity is available at: www.medion.com/conformity.



5.1. Information on WLAN

WLAN		
Frequency range	2,4 GHz	
Wi-Fi standard	802.11 b/g/n	
Encryption	WEP/WPA/WPA2	
Frequency range/MHz	Channel	Max. transmission power/dBm
2400 – 2497	1 - 14	20

6. Device overview

6.1. Front

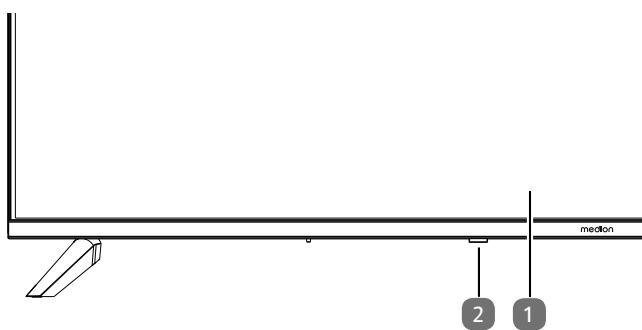

1. LCD screen
2. Operating light: Shines red when the device is in standby mode.
Infrared sensor: Reception field for the infrared remote control signals.

6.2. Rear and right-hand side

MD 824102 / MD 832102:

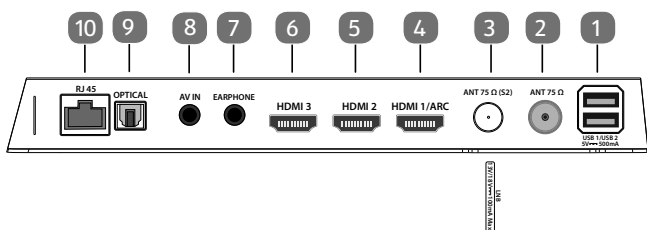

MD 840102 / MD 843102:

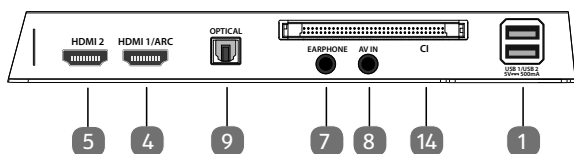
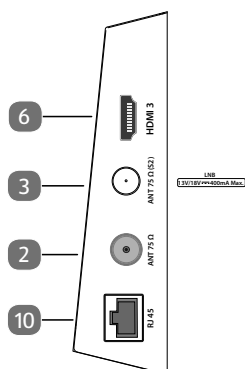

1. **USB 1/ USB 2 (5V⁺ 500mA):** USB ports for connecting external storage media for playing back media.
2. **ANT 75Ω:** Antenna connection (DVB-T/DVB-T2 HD/DVB-C/analogue)
3. **LNB (13V/18V 100 / 400 mA Max.):** For connecting the antenna (satellite)
4. **HDMI 1/ARC:** HDMI connection for devices with HDMI output (can be used for ARC)
5. **HDMI 2:** HDMI port for devices with HDMI output
6. **HDMI 3:** HDMI port for devices with HDMI output

7. **EARPHONE:** For connecting headphones with 3.5 mm jack
8. **AV IN:** Audio/video input (using an AV adapter cable)
9. **OPTICAL:** Digital audio output (SPDIF optical)
10. **RJ45:** Network connection for connection to the Internet (LAN)

MD 824102 / MD 832102:

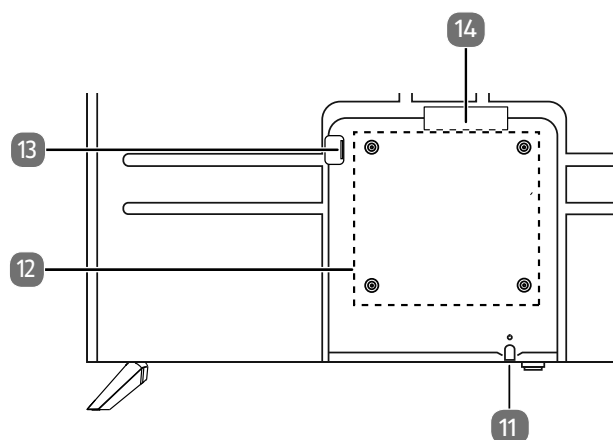

MD 840102 / MD 843102:

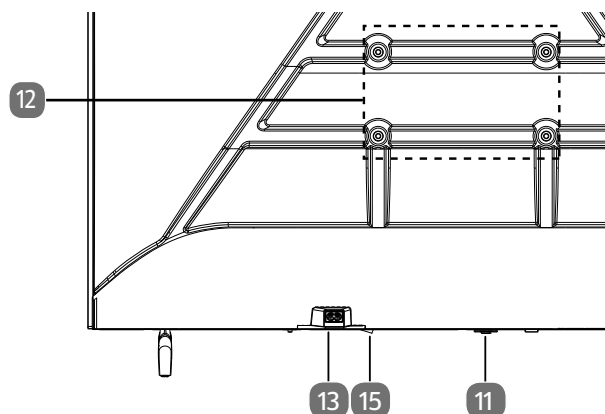

11. Switch the device on/off
12. Fixing holes for a wall mount
MD 824102 / MD 832102: Vesa standard, hole spacing 100 x 100 mm
MD 840102 / MD 843102: Vesa standard, hole spacing 200 x 100 mm



Wall mount not supplied. When mounting the device, make sure that you use M6 (MD 824102: M4) screws. The maximum length of the screws corresponds to the thickness of the wall mount plus 8 mm (MD 824102: 6 mm). The TV must not be mounted at heights exceeding 2 m. The device must be mounted on a solid surface such as cement or concrete.

13. Connection for mains plug
14. **COMMON INTERFACE (CI+):** Card slot for connecting pay TV cards
15. Power switch (MD 840102 / MD 843102)

6.3. Remote control

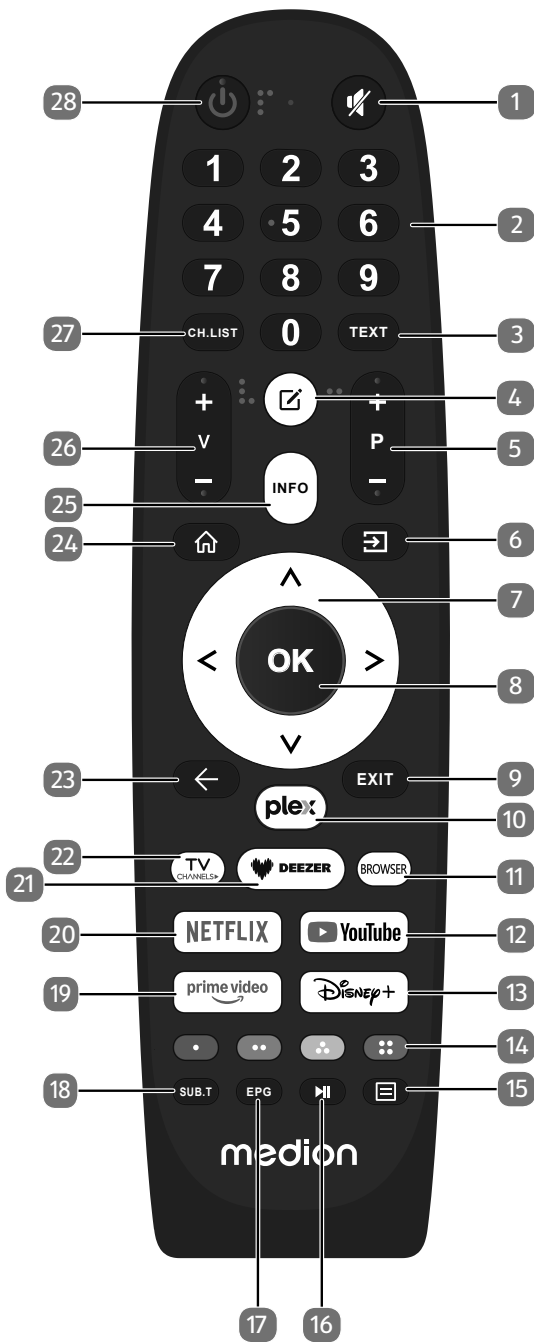

1. **⏻**: Mute
2. Number buttons:
TV: Channel selection, teletext: Page selection
3. **TEXT**: Switch teletext on and off
4. **☑**: Multifunction button for user-defined options
5. **P-/+**: Channel selection buttons (TV); select next (+)/previous (-) page (teletext)
6. **↔** (**SOURCE**): Select input signal of connected devices
7. Direction button **▲**: Move up in menu
Digital TV: Programme selection upwards (+), teletext: select previous page;
Direction button **▼**: Move down in menu / call up search page,
Digital TV: Programme selection downwards (-), teletext: select next page;
Direction button **◀**: Move left in menu
Digital TV: Select infobar for the current channel, teletext: Call up subpage;
Direction button **▶**: Move right in menu
Digital TV: Select infobar for the current channel, teletext: Call up subpage
8. **OK**: Confirm selection in certain menus
Digital TV: Display advanced information in the info bar
9. **EXIT**: Exit the menu
10. **PLEX**: Open the Plex app
11. **BROWSER**: Open the internet browser
12. **YOUTUBE**: Open the YouTube app
13. **DISNEY+**: Open the Disney+ app
14. **Red button (•)**: For teletext or menus, HbbTV
Green button (••): For teletext or menus, HbbTV
Yellow button (•••): For teletext or menus, HbbTV
Blue button (••••): For teletext or menus, HbbTV



To improve accessibility, the colour buttons are equipped with markings.

15. **☰**: Call up menu
16. **▶||**: Media playback: Show menu for playback functions/PVR recording
17. **EPG**: Digital TV: Open the electronic programme guide
18. **SUB.T**: DTV/satellite/media browser: Subtitle function
19. **PRIME VIDEO**: Open the Amazon Prime Video app
20. **NETFLIX**: Open the Netflix app
21. **DEEZER**: Open the Deezer app
22. **TV CHANNELS**: Switch to TV mode
23. **←**: Move back one step in the menu
24. **🏠**: Open the start screen
25. **INFO**: Digital TV: show information (e.g. current channel number).
26. **V-/+**: Increase (+) or decrease (-) volume
27. **CH.LIST**: Open/close the channel list
28. **⏻**: Switch smart TV on/off (switch standby mode on/off).

7. Getting started



Before using for the first time, ensure you read the "Safety instructions" section.

7.1. Unpacking

- Select a suitable place for setting up the device before unpacking.
- Open the box very carefully, to avoid damaging the device. The device might get damaged if you use a knife with a long blade to open the box.
- Completely remove the packaging material.
- The box contains a number of small items (including batteries). Keep these out of the reach of children, as they represent a choking hazard.
- Store the packaging material in a safe place. Only use this box to transport the TV.

⚠ DANGER!

Risk of choking and suffocation!

Packaging film can be swallowed or used improperly, creating a risk of choking and suffocation.

- Keep packaging material such as plastic film or plastic bags away from children.

7.2. Mounting

Attach the feet as shown in the illustration. Carry out this step before connecting the Smart TV.

MD 824102 / MD 832102:

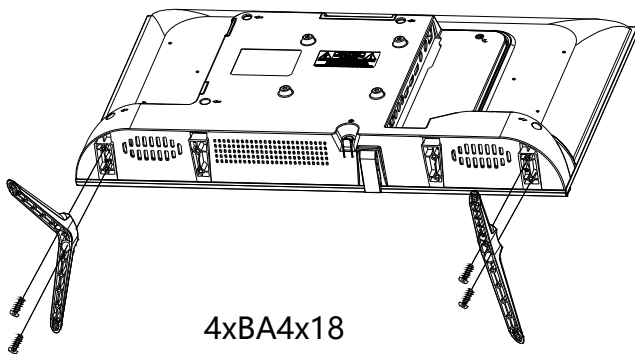

MD 840102 / MD 843102:

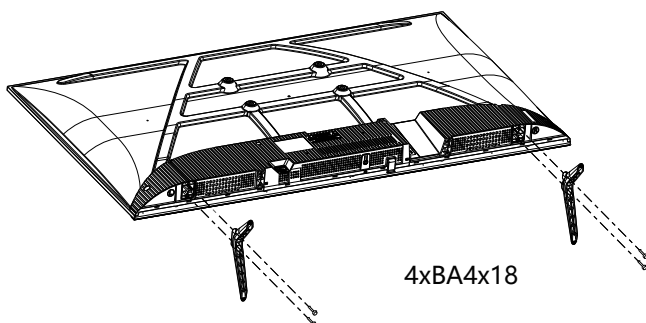

7.3. Inserting batteries in the remote control

- ▶ Remove the battery compartment cover on the back of the remote control.
- ▶ Insert two R03 (AAA) 1.5 V batteries in the battery compartment of the remote control. Check the battery polarity (see label on the bottom of the battery compartment).
- ▶ Close the battery compartment.

⚠ NOTICE!

Risk of damage!

The remote control can be damaged by leaking batteries if not used for a long period of time!

- Remove the batteries from the remote control if the device is not going to be used for a long period.

7.4. Connecting the antenna

Your LCD TV supports different antenna signals. You can input the following image signals to the television through the socket labelled **ANT 75Ω**:

- Via analogue cable/an analogue house aerial
- Via a DVB-T/DVB-T2¹ antenna or
- Via a DVB-C¹ connection
- ▶ Insert the antenna cable either from the house aerial/analogue cable connection, a DVB-T antenna or the DVB-C connection in the antenna socket on the LCD TV.

You also have the option of connecting a digital satellite system to the socket labelled **LNB**.

- ▶ Screw a coaxial antenna cable's F connector onto the connector on the Smart TV.

7.5. Connecting the power supply

- ▶ Connect the mains plug on the device to an easily accessible 100 - 240 V ~ 50/60 Hz mains socket. Only use the mains cable supplied with this appliance.

7.6. Switching the Smart TV on and off

- ▶ **MD 824102 / MD 832102:** The device is in standby mode as soon as you have connected the mains plug to the mains socket.
- ▶ **MD 840102 / MD 843102:** The device is in standby mode as soon as you have connected the mains plug to the mains socket and switched on the power switch.
- ▶ To switch on the device, press
 - on the remote control: the standby/on button
 - on the device: the button.
- ▶ Use the standby/on button on the remote control to switch the device back into standby mode. The device will be switched off, but will continue to use power.

¹ This service must be available in your region

7.7. Switching on the device for the first time

Your device will be in installation mode when you switch it on for the first time.

Menu option	Setting
SET LANGUAGE	Choose the desired language and select it by pressing the OK button.
SELECT LOCATION	Select the required country. Then confirm with the OK button.
CHANNEL SCAN	If you want to, you can now set up the TV channels. To do this, select AUTO CHANNEL SCAN . If you do not want to do this until later, select SKIP . You can find a more detailed explanation of how to set up the TV channels in the chapter "Setting up TV reception" chapter on p. 13.
CONNECT TO THE INTERNET	A LAN Internet connection is automatically established as soon as the device is connected via a LAN cable. If no LAN cable is connected, the available WLAN networks are displayed. Select the desired WLAN connection using the ▲ ▼ buttons and confirm your selection with the OK button. Then enter the required password to establish the connection.
TERMS OF USE AND DATA PRIVACY CHOICES	The use of your device is subject to an end-user licence agreement. Without this agreement in place, all the smart features will be disabled. The different types of smart features can be enabled/disabled individually. Click on the relevant box to accept the applicable privacy policy and user terms and conditions.
ENTER POST-CODE	Please enter the required post-code.
SIGN INTO VIDAA ACCOUNT	Select here whether you want to log in with an existing VIDAA account or create a new VIDAA account (SIGN IN / CREATE ACCOUNT). A VIDAA account must be set up for the VIDAA VOICE voice control. Select SKIP if you do not want to log into an account

Menu option	Setting
WHO'S WATCHING?	Call up the desired VIDAA account here or create a new profile (ADD). This option is only available if you have previously logged in with a VIDAA account..
NAME TV	You can give your TV set a name here so that it can be identified when making further configurations with other devices. Select one of the predefined names or assign a name of your choice.
WELCOM TO VIDAA HOME	A series of explanations of the VIDAA functions will then appear on your home page. Press the ▶ button to continue.
This completes the initial installation of the device and takes you to the Home screen.	

7.8. Setting up TV reception

Use the **▲ ▼** buttons to select the desired option and press **OK** to highlight it. Use **NEXT** to continue with the operation and the **BACK** button to go back one step.

- ▶ During the initial installation, select the **AUTO CHANNEL SCAN** option under **CHANNEL SCAN** and press **OK**. If you initially skipped the channel search, please proceed as follows
- ▶ After setting up the device, use the arrow buttons to select **INPUT** or press the **→** button and select **TV** as the input source. A welcome screen will appear along with a message telling you that no channel information is available.
- ▶ Select **BEGIN SCANNING** and press the **OK** button:

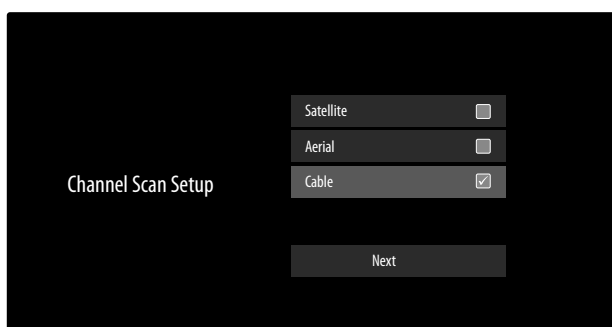

- ▶ Now select the type of reception required: **SATELLITE**, **ANTENNA** or **CABLE**.
- ▶ Select **NEXT** and press **OK** to continue with the installation.

7.8.1. Antenna



Make sure that you have connected a DVB-T2 antenna to the **ANT 75Ω** connection.

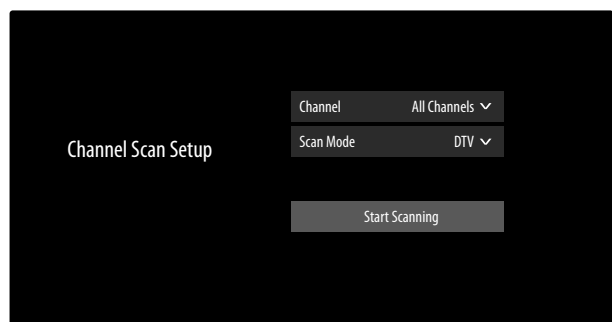

The following options are then available:

CHANNEL

Select **ALL CHANNELS** or **FREE CHANNELS** here. This option may not be available depending on the country/region/provider.

SCAN MODE

Choose between only digital channels (**DTV**), digital and analogue channels (**ATV+DTV**) and only analogue channels (**ATV**).

- ▶ Select **START SCANNING** and press **OK** to start the search.

- ▶ Select **STOP** to cancel the process.
- ▶ Confirm with **DONE** to complete the process.
- ▶ Select **RESCAN** again to start a new channel search.

7.8.2. Cable



Make sure that you have connected your cable connection to the **ANT 75Ω** connection.

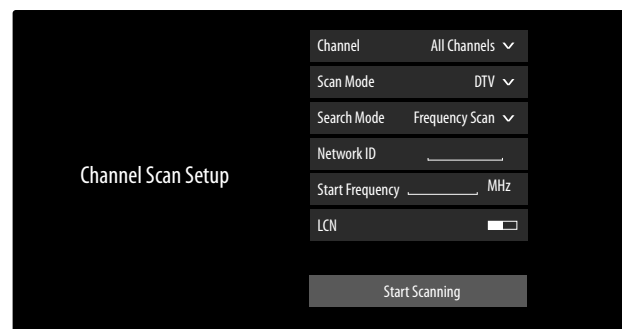

The following options are then available:

CHANNEL

Select **ALL CHANNELS** or **FREE CHANNELS** here. This option may not be available depending on the country/region/provider.

SCAN MODE

Choose between only digital channels (**DTV**), digital and analogue channels (**ATV+DTV**) and only analogue channels (**ATV**).

SEARCH MODE

Select the desired search mode **FREQUENCY SCAN** or **NETWORK SCAN**. Leave the setting on **FREQUENCY SCAN** if you do not want to configure additional settings.

NETWORK ID

Enter the network ID for the network search here. This is only possible if you have previously selected **NETWORK SCAN** mode.

START FREQUENCY

Enter the start frequency for the network search here. This is only possible if you have previously selected **NETWORK SCAN** mode.

LCN

Logical Channel Numbering: Select the **ON** setting if you want to sort the channels based on a preset channel list (if available from the channel supplier)

- ▶ Select **START SCANNING** and press **OK** to start the search.
- ▶ Select **STOP** to cancel the process.
- ▶ Confirm with **DONE** to complete the process.
- ▶ Select **RESCAN** again to start a new channel search.

7.8.3. Satellite



Make sure that your satellite cable is connected to the **LNB** connection.

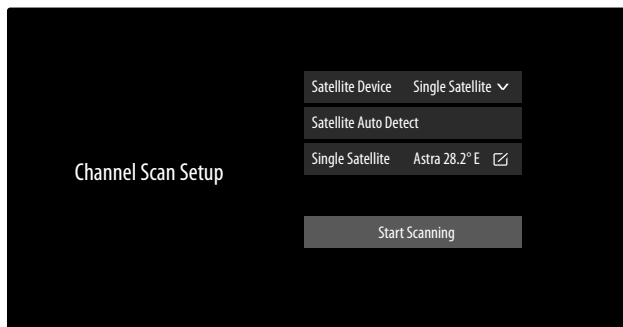

SATELLITE DEVICE

Select the required setting here. You can then start **SATELLITE AUTO DETECT** (not with DiSEqC 1.2) or configure settings on the selected satellite device:

SINGLE SATELLITE

- **SINGLE SATELLITE**
Select the required satellite here.
- **SCAN MODE**
Select the required search mode **FREQUENCY SCAN** or **QUICK SCAN**
- **LNB FREQUENCY**
Select the desired LNB frequency for the selected satellites.

CHANNEL

Select the required stations: **ALL CHANNELS, FREE CHANNELS**

DISEQC 1.0

- **DISEQC 1.0 A / B / C / D**
Select the desired satellites for the corresponding DiSEqC switch here.
- CHANNEL**
Here you can select **ALL CHANNELS** or **FREE CHANNELS**. This option may not be available depending on the country/region/provider.
- SEARCH MODE**
Select the required search mode **FREQUENCY SCAN** or **QUICK SCAN**.
- LNB POWER**
Activate/deactivate the option LNB power
- LNB FREQUENCY**
Select the desired LNB frequency for the selected satellite.
- TONE 22KHZ**
For this option, select the setting **OFF, BAND** or **POSITION**.
- TONEBURST**
For this option, select the setting **OFF, POSITION** or **OPTION**.
- REPEAT**
For this option, select the setting **OHNE, 1** or **2**.

DISEQC 1.2

- **SATELLITE**
SATELLITE
Select the required satellites here.
- CHANNEL**
Select the required stations: **ALL CHANNELS, FREE CHANNELS**
- SCAN MODE**
Select the required search mode **FREQUENCY SCAN** or **QUICK SCAN**
- MAIN FREQUENCY**
Use the number buttons to enter the base frequency.
- SYMBOL RATE**
Use the number buttons to enter the symbol rate.
- POLARIZATION**
Select a setting for the polarisation.
- LNB FREQUENCY**
Select the desired LNB frequency for the selected satellite.
- **MOTOR MOVEMENT**
Set the type of motor movement for the satellite system here. Select **CONTINUOUS** or **STEP**. If you select the movement in steps setting, you can then specify the step size using the virtual keyboard.
- **STOP ON SIGNAL**
Select whether the motor movement is to stop when a signal is received (**ON/OFF**).
- **GO TO REFERENCE**
You can enter a reference here to search for signals.
- **NEXT**
In DiSEqC mode **DISEQC 1.2**, you can call up the following options for moving the motor of your satellite system by pressing the ▶ button.
 - MOVE WEST**
Start rotation westwards.
 - STOP MOVEMENT**
Stop rotation.
 - MOVE EAST**
Start rotation eastwards.
 - MOVE TO NULL POSITION**
Start rotation to zero position.
 - SET BORDERS**
Set limits for the rotation.
 - STORE CURRENT POSITION**
Saves the current satellite position.
- **UNICABLE DEVICE**
Select the required single-cable device from the options provided.

– SATELLITE AUTO DETECT

Start this option to automatically select the satellite relevant for your region, or to configure settings on the selected satellite device.

– UNICABLE SETUP

USER BAND

Select the required **USER BAND 1 - 8**.

FREQUENCY BAND

Use the virtual keyboard to enter the frequency band.

– UNICABLE A / B

UNICABLE A / B

Select the satellites for the corresponding single-cable system.

CHANNEL

Select the required stations: **ALL CHANNELS, FREE CHANNELS**

SEARCH MODE

Select the required search mode **FREQUENCY SCAN** or **QUICK SCAN**

LNB FREQUENCY

Select the desired LNB frequency for the selected satellite.

tone 22KHZ

For this option, select the setting **OFF, BAND** or **POSITION**.

JESS

– UNICABLE SETUP

USER BAND

Select the required **USER BAND 1 - 8**.

FREQUENZBAND

Use the virtual keyboard to enter the frequency band.

– JESS A - H

JESS A - H

Select the satellites for the corresponding single-cable system.

CHANNEL

Select the required stations: **ALL CHANNELS, FREE CHANNELS**

SEARCH MODE

Select the required search mode **FREQUENCY SCAN** or **QUICK SCAN**

LNB FREQUENCY

Select the desired LNB frequency for the selected satellite.

tone 22KHZ

For this option, select the setting **OFF, BAND** or **POSITION**

- ▶ Select **START SCANNING** and press **OK** to start the search.
- ▶ Select **STOP** to cancel the process.
- ▶ Confirm with **DONE** to complete the process.
- ▶ Select **RESCAN** again to start a new channel search.

7.9. Displaying information

- ▶ Press the ◀ or ▶ button to call up the programme information menu for the current programme.
- ▶ You can then use the ◀ and ▶ buttons and press the **OK** button to call up the programme information ⓘ for the current programme, adjust subtitle and audio language settings ⌂, start a timeshift recording ● or programme a recording ⌂. A recording can also be programmed via the programme information.
- ▶ You can also call up the programme information for the following programme and also programme a reminder timer or a recording timer for it. You can find more information on this in the "PVR recording" chapter on p.19.

8. TV menu

If you have set up TV reception and are in TV mode, you can call up the TV menu using the ⌂ button. Use the ◀ ▶ buttons to select the options. Press the **OK** button to call this up.



PLEASE NOTE: Depending on the country/region and operator selected, the appearance of the following TV menus may vary.

8.1. All Settings

This takes you to the device's settings. You can find more detailed explanations on this in the "Menu settings" chapter on p.25.

8.2. Guide

Here you can open the EPG (Electronic Programme Guide). You can also open the **GUIDE** directly by pressing the **EPG** button. The display shows the current and next programmes of all available channels.

- ▶ Select a programme with ▲ ▼ and scroll through the programme with ◀ ▶.
- ▶ When you select a programme and press **OK**, the programme information for the relevant programme opens.



The programme information displayed is created by the broadcaster. If no programme information is displayed, this does not mean that your TV is faulty.

- ▶ You can schedule recordings and reminders via the programme information. You can find more information on this in the "PVR recording" chapter on p.19.

The following functions are available:

- Red button (**SCHEDULED**): Call up scheduled reminders.
- Green button (**PROGRAMME COLOUR**): You can use this function to assign three colours to one genre each. The corresponding programmes are then marked in colour in the programme overview.
- Blue button (**24H+**): The programme guide for the next day is displayed.
- Yellow button (**24H-**): If you have previously called

up the programme guide for the next day, this will take you back to the current day.

- **P +/-** button: Use this button to scroll through the programme list in steps of 5.

8.3. Channel Search

Here you can search for channels using the virtual keyboard.

8.4. Subtitle

Activate/deactivate the desired subtitle of the current channel. The setting options vary, depending on the current programme. This option can also be called up using the **SUBTITLE** button.

8.5. Audio Language

You can set the desired audio language of the current channel here. The setting options vary, depending on the current programme.

8.6. Recording List

You can open the list of all existing and scheduled recordings here.

To delete a recording, proceed as follows.

- ▶ Select the recording in question and press and hold the **OK** button to highlight it.
- ▶ Then press the 4 button. Confirm the prompt with **DELETE** to delete it.

8.7. Picture Mode

Direct link to **ALL SETTINGS > PICTURE > PICTURE MODE**

8.8. Sound Mode

Direct link to **ALL SETTINGS > SOUND > SOUND MODE**

8.9. Audio Output

Direct link to **ALL SETTINGS > SOUND > AUDIO OUTPUT**

8.10. Karaoke Mode

Direct link to **ALL SETTINGS > CONNECTIONS > KARAOKE MODE**

8.11. Sleep Timer

Direct link to **ALL SETTINGS > SYSTEM > TIMER SETTINGS > SLEEP TIMER**

8.12. Audio Only

You can use this to switch off the picture if you want to use the device as a Bluetooth speaker, for example

8.13. Wireless / Ethernet (depending on the type of Internet connection)

Direct link to **ALL SETTINGS > CONNECTION > NETWORK > NETWORK CONFIGURATION**

8.14. Edit

Here you can change the arrangement of the quick settings and add additional direct links. To do this, select the corresponding option with **OK** and move it with the direction buttons **▲ ▼ ◀ ▶**.

The following options are available here:

8.14.1. Edit Channels

You can manage channel lists and favourites lists here.

AERIAL / CABLE / SATELLITE

EDIT: You can edit the currently selected channel list here:

- **SORT:** Use the **▲ ▼** buttons to select the channel you want to re-sort and press the **◀** button. The channel now appears next to the channel list. Use the **▲ ▼** buttons to select a new space in the list. Now press the **▶** button to add the channel at this point.



This option is only available in antenna and cable mode if the LCN function was deactivated during the channel search.

- **DELETE:** Use the **▲ ▼** buttons to select the channel you want to delete and press the **▶** button. Then confirm the prompt with **OK**. The channel is deleted from the current channel list.
- **DELETED CHANNELS** (red button): Press the red button to call up the list of deleted channels. To restore a channel, select it and press the **◀** button. The channel is now back in the current channel list. Press the red button again to return to the channel list.
- **FILTER:** Filter the displayed channels according to the following criteria
 - **CONTENT:** Specify whether only TV channels, only radio stations or all channels/stations are to be displayed.
 - **HD:** Specify whether only SD channels, only HD channels or all channels are to be displayed.
 - **CHANNEL BLOCK:** Specify whether only locked channels, only free-to-air channels or all channels are to be displayed.
 - **SCRAMBLED:** Specify whether only free-to-air channels, only encrypted channels or all channels are to be displayed.
 - **SORT:** Select numerical or alphabetical sorting.
- **SEARCH** (blue button): Here you can search for channels using the virtual keyboard.

FAV 1 - 4

EDIT: You can edit the favourites list here:

- **ADD CHANNELS:** Use this option to add TV and Internet channels to a favourites list. Choose the desired channel buttons ▲ ▼ and select them with the **OK** button.
- **SORT:** Use the ▲ ▼ buttons to select the channel you want to re-sort and press the ◀ button. The channel now appears next to the channel list. Use the ▲ ▼ buttons to select a new space in the list. Now press the ▶ button to add the channel at this point.
- **DELETE:** Use the ▲ ▼ buttons to select the channel you want to delete and press the ▶ button. Then confirm the prompt with **OK**. The channel is deleted from the current channel list.
- **FILTER:** Filter the displayed channels according to the following criteria
 - **CONTENT:** Specify whether only TV channels, only radio stations or all channels/stations are to be displayed.
 - **HD:** Specify whether only SD channels, only HD channels or all channels are to be displayed.
 - **CHANNEL BLOCK:** Specify whether only locked channels, only free-to-air channels or all channels are to be displayed.
 - **SCRAMBLED:** Specify whether only free-to-air channels, only encrypted channels or all channels are to be displayed.
 - **SORT:** Select numerical or alphabetical sorting.
- **SEARCH** (blue button): Here you can search for channels using the virtual keyboard.

8.14.2. Teletext

Teletext is a free service broadcast by most channels and provides the latest news, weather, TV listings, share prices, subtitles and other information. Your TV set offers many useful functions for using teletext including multipage text, subpage saving and quick navigation.

Teletext can also be called up using the **TEXT** button.



Some broadcasters offer digital and analogue teletext. To display analogue teletext, press the **TEXT** button twice.

When you have called up the teletext, various options appear on the right. These close automatically after a certain time, but can be called up again using the **OK** button.

- **TELETEXT:** Adjust the teletext display. After you have called up analogue teletext, press the **TEXT** or **OK** button once for transparent display, twice for small display with TV image preview or three times to close the teletext.
- **INDEX:** Select the index page containing a list of the teletext contents.
- **PAGE UP:** Scroll up in the teletext.
- **PAGE DOWN:** Scroll down in the teletext.
- **HOLD:** Freeze/stop the current teletext display image
- **REVEAL:** no function
- **SUB PAGE:** Some teletext pages have subpages. The lower edge of the screen may contain something like **1/3**, for example. The subpages are displayed one after another at an interval of about half a minute. You can call up these subpages by pressing the ◀ ▶ button.
- **CANCEL:** Close the teletext display.
- **Colour buttons:** If coloured text entries are displayed, you can select the contents. Select the corresponding colour and press **OK**.
- **Number buttons:** Enter the number of the desired teletext page as a three-digit number using the number buttons. The teletext counter searches as long as it takes to find the selected page number.

8.14.3. PVR

You can use this option to start a recording of the current programme. You can find more information on this in the "PVR recording" chapter on p.19.



To record programmes you must connect a USB storage medium (e.g. an external hard disk) to a USB port.

8.14.4. Timeshift

You can use this option to pause the current programme and then continue watching it later. While the programme is paused, a temporary recording runs in the background, which you can then start as desired.



To record programmes using timeshift, you must connect a USB storage medium (e.g. an external hard disk) to a USB port.

- ▶ Select this option and press the **OK** button to start the timeshift recording. The TV picture then pauses.
- ▶ Then press the **▶||** button to call up the virtual media buttons.

You can operate the recording and playback using the media buttons.

●	Use this button to start a PVR recording.
▶	You can use this button to start the timeshift recording. You can then use the same button to play the timeshift recording and watch the programme with a time delay.
■	Stop timeshift playback and return to non-timeshift TV mode.
◀◀	Use this button during playback to activate slow or fast rewind at different speed levels: x1/2, x1/4, x2, x4, x8, x16
▶▶	Use this button during playback to activate slow or fast forward at different speed levels: x1/2, x1/4, x2, x4, x8, x16



If you call up the virtual media buttons with the **▶||** button, you can start the timeshift recording directly with the **|| ▶** option.

8.14.5. Channel List

You can also open the channel list when the TV is being used by pressing the **OK** or **CH.LIST** button.

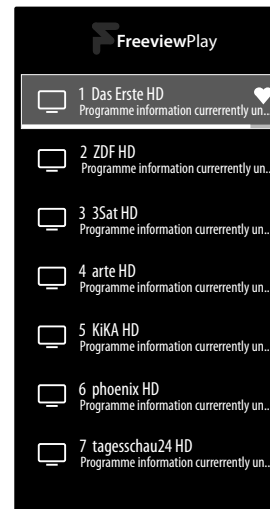

- ▶ Use the **▲ ▼** buttons to select the stations listed and press the **OK** button to call them up.
- ▶ If you press the **◀** button, you can make the following settings:
 - **ALLE** : All available channels including the VIDAA Internet channels (Internet connection required) are listed.
 - **FAV 1 - 4** : Call up the favourites lists 1–4.
 - **AERIAL / CABLE / SATELLITE**: Select the desired channel list for antenna, cable or satellite reception. There are no VIDAA Internet channels available here.
 - In addition, the channels from the following categories can be listed: **MOVIES, ENTERTAINMENT, SPORTS, NEWS & OPINION, KIDS, MUSIC.**

8.14.6. Info

This option allows you to open the programme information menu for the current programme.

8.14.7. Channel Filter

The following filter options are available here for the current channel list:

FILTER (yellow button): you once again have the option of using the filter options as described above here.

8.14.8. HbbTV

Activate/deactivate the HbbTV option here.

HbbTV (Hybrid Broadcast Broadband TV) enables a combination of broadcasting and Internet content that can usually be accessed and displayed by pressing the red button on the remote control.

HbbTV services include conventional radio/TV stations, catch-up TV, video on demand, EPG, interactive advertising, customisation options, polls, games, social networks and other multimedia applications.

HbbTV applications can only be called up if the broadcasting station transmits these signals and the TV is connected to the internet. The scope and operation vary depending on the programme and channel.

Whether a channel offers HbbTV applications or not, is shown via a brief on-screen display. The exact form and position depends on the individual application. Use the red button to open and close the application pages. Navigation within the applications is carried out by using the colour buttons on the remote control, but this can vary depending on the channel and the programme. Observe the messages within the applications.

8.14.9. User Guide

Open the electronic user manual here. Numerous descriptions relevant to operating the TV are displayed.



An Internet connection is required to use the current version of the electronic user manual.

8.14.10. Aspect Ratio

Direct link to **ALL SETTINGS > PICTURE > ASPECT RATIO**

8.14.11. Digital Audio Output Format

Direct link to **ALL SETTINGS > SOUND > AUDIO OUTPUT SETTINGS > DIGITAL AUDIO OUTPUT FORMAT**

9. HDMI and AV menu

If you have selected HDMI or AV as the source, some options relating to live TV will not be available.

The following additional menu is available for HDMI and AV:

9.1. Game Mode

Direct link to **ALL SETTINGS > PICTURE > GAME SETTINGS > GAME MODE**.

Activate/deactivate game mode: **ON, OFF, AUTO**. The latency time is reduced when game mode is activated.

10. PVR recording



To record programmes you must connect a USB storage medium (e.g. an external hard disk) to a USB port.

You have the option of programming recordings and reminders for programmes in various ways.

- **Via programme information:** In TV mode, press the ◀ or ▶ button to call up the programme information menu of the currently selected channel. To programme a recording for the current programme, select the camera symbol and press **OK**. Alternatively, you can use the programme information ⓘ to select the **PVR** option. You can also programme a reminder timer for the following programme.
- **Via the programme overview (EPG):** In TV mode, press the ⌂ button and select the **GUIDE** option or press the **EPG** button in TV mode to call up the programme overview of all channels. Select a programme and press **OK**.
- **Via the TV menu:** In TV mode, press the ⌂ button and select the **PVR** option. Only recordings can be scheduled via this method.
- **Via the media button:** In TV mode, press the ▶|| button and use the ▲ button to select the recording symbol ●. Only recordings for the currently selected channel can be scheduled via this method.

PVR

- ▶ Select **PVR** and press **OK**. The following options are available here:
- **RECORDING MODE:** Select the desired recording mode here.

TIME recording mode: you can make the following settings here:

- **DATE:** you can enter the date of the recording manually here.
- **START TIME:** you can enter the start time of the recording manually here.
- **END TIME:** you can enter the end time of the recording manually here.



The start and end time of the programme are automatically preset and do not need to be adjusted.

- **REPEAT:** select a repeat mode here.
 - **ONCE:** the recording is made once.
 - **DAILY:** the recording is made at the same time every day.
 - **MON TO FRI:** the recording is made at the same time on weekdays from Monday to Friday.
 - **SAT TO SUN:** the recording is made at the same time every weekend (Saturdays and Sundays).
 - **WEEKLY:** the recording is made at the same time every week.

PROGRAMME recording mode: in this recording mode, you cannot adjust the time manually. The start and end times are based on the channel information. The **REPEAT** option is also available here.

- ▶ Finally, select **SAVE** and press **OK** to save the PVR recording. If the selected programme is already running, the recording starts immediately. As soon as a recording starts automatically, the TV switches to the corresponding channel.

REMINDER

If the selected programme is some time in the future, you can set a reminder. A message will then appear on the screen at the programmed time with the **WATCH** option. Select this and press **OK** to switch directly to the relevant programme. This message closes automatically after a few seconds.

- ▶ Select **REMINDER** and press **OK**. The following options are available here:
 - **START TIME**: you can enter the start time of the reminder manually here.
 - **REPEAT**: select a repeat mode here.
 - **ONCE**: the reminder is made once.
 - **DAILY**: the reminder is made at the same time every day.
 - **MON TO FRI**: the reminder is made at the same time on weekdays from Monday to Friday.
 - **SAT TO SUN**: the reminder is made at the same time every weekend (Saturdays and Sundays).
 - **WEEKLY**: the reminder is made at the same time every week.
- ▶ Finally, select **SAVE** and press **OK** to save the reminder.



If you call up the TV menu in TV mode using the  button, you will find all existing and all scheduled recordings there. You can call up the list of all recordings and reminders under **RECORDING LIST**.

10.1. Using the multimedia connections

NOTICE!

Risk of damage!

Incorrect operation can cause damage to the devices used.

- Before wiring and first use, you must also read the user manual of the devices you are connecting. Take care to ensure that all devices are switched off during wiring.

NOTICE!

Risk of damage!

If plugs and sockets are connected incorrectly it can cause damage to the contacts.

- Take care to ensure that the plugs and corresponding sockets fit together precisely in order to avoid any damage to the contacts. Due to the arrangement of the contacts, many plugs will only fit into the socket in one position.

10.1.1. AV

The AV transmission (composite) works via three cinch connections, of which one transmits the video signal (yellow) and two transmit the stereo audio signal (red/white). Use a standard AV cable.

- ▶ Connect the AV output of the playback device with the AV input of the TV.

10.1.2. HDMI

HDMI (High Definition Multimedia Interface) is an interface for digital video and audio transmission. It has the highest quality of transmission and can also play Ultra HD resolution, from version 2.0. Use a standard HDMI cable:

- ▶ Connect the corresponding HDMI ports of the devices used with an HDMI cable.

10.1.3. HDMI ARC (Audio Return Channel)

If you want to use a TV set as a signal receiver AND signal source (to transmit an audio signal to an audio receiver), you must use the HDMI2 port with audio return channel (ARC). The HDMI connection to the TV then works in both directions. It can receive image and sound signals from a video device and the audio signal of the TV set can also be sent to the audio receiver via the audio return channel.

- ▶ Connect the video device (e.g. Blu-ray player) to the audio receiver via HDMI.
- ▶ Connect the audio receiver to the TV set via HDMI/ARC.
- ▶ Take care to ensure that the speaker control of the TV set is routed to the external amplifier.

10.1.4. HDMI CEC (Consumer Electronics Control)

CEC is the abbreviation for Consumer Electronics Control. If you connect different devices via CEC-enabled HDMI connections, you can control certain functions of the entire HDMI network with a single remote control (e.g. standby or record functions):

- ▶ Connect all devices via CEC-enabled HDMI ports with HDMI cables. The HDMI ports on your TV set are all CEC-enabled.
- ▶ Take care to ensure that the CEC functions are enabled for all ports and that all devices are connected accordingly.

10.1.5. USB

A USB port can be used to connect and read storage media such as USB sticks or external hard drives. Use a suitable USB cable. If a suitable USB cable is supplied, you should use this (e.g. for hard drives). Always verify the power consumption of the USB storage medium used and use the corresponding USB connections.

- ▶ Connect the corresponding USB ports of the devices used with a suitable USB cable. Whenever possible, do not use a USB extension cord as this can cause problems, depending on the voltage.

10.1.6. SPDIF

SPDIF (Sony-/Phillips Digital Interface) is an interface for transmitting digital stereo or multi-channel audio signals between different devices. Usually, the digital audio signal is output via a coaxial (cinch) or an optical connection. Your TV features an optical SPDIF port. Use a standard, optical SPDIF cable.

- ▶ Connect the corresponding SPDIF ports of the devices used with a corresponding SPDIF cable.

10.1.7. LAN

You can connect the TV set to the Internet via the LAN connection and receive online content (e.g. streaming services) via your device.

- ▶ Connect the LAN connection of the TV set to your network or router using a network cable (Ethernet cable).
- ▶ Make all the necessary network settings on the devices.

10.1.8. Headphone output (Headphones Out)

The headphone socket is used for connecting a pair of headphones with a stereo mini jack connection.

- ▶ Connect the headphones to the stereo mini jack of the device.



RISK OF HEARING DAMAGE!

To prevent possible damage to your hearing, avoid listening at high volume over long periods of time.

- Before pressing play, set the volume to the lowest setting.
- Start playback and increase the volume to a comfortable level.

11. Operation

11.1. Channel selection

To select a programme, either press one of the **CH-/+** buttons on the remote control, use the direction buttons **▲** and **▼** or select the programme directly using a number button.

For a two- or three-figure number, press the number buttons in the corresponding order.

- ▶ Press the **OK** button on the remote control to call up the programme list, use the **▲** and **▼** buttons to select the programme and press **OK** to open.

11.2. Sound settings

- ▶ Use the **VOL-/+** volume buttons on the remote control to increase or decrease the volume.
- ▶ Press the mute button to switch the volume fully off and on again.

11.3. Selecting the source

- ▶ Use the (**SOURCE**) button to select the inputs of the connected devices.

TV CHANNELS	TV mode (antenna, cable and satellite signals are played back)
AIRPLAY	Screen mirroring of Apple devices
USB (only available when a USB device is connected)	USB storage medium
HDMI1	HDMI input 1 (can be used for ARC)
HDMI2	HDMI input 2
HDMI3	HDMI input 3
AV	Audio/video input (AV)
SCREEN SHARING	Playback of content from another playback device (e.g. smartphone or tablet)
CONTENT SHARING	Network service for data exchange between devices
▶	Use the direction buttons to select the desired source and confirm your selection with the OK button.



If the CEC function is enabled, the HDMI source could be renamed from the external player if necessary. The remote control of the TV set controls the connected devices.

12. Multi media player

If you connect a USB storage device to the TV, you can play back the photos, music or videos stored on it.

- ▶ Press the  (**SOURCE**) button and select the USB drive as the source. All connected USB drives are displayed. The multi media player now opens.

Information about using USB





- ▶ Certain types of USB devices (MP3 player) may not be compatible with this Smart TV.
- ▶ Connect the USB device directly.
- ▶ Do not use a separate cable, because this may cause compatibility problems.
- ▶ Never remove the USB device while a file is being played.

NOTICE!

Risk of damage!

Connecting and disconnecting USB devices quickly and repeatedly is dangerous and can physically damage the USB device and the Smart TV itself.





- Do not insert and then remove the USB device repeatedly in quick succession.

All folders and playable data are shown in the Multi Media Player. Use the direction buttons     to navigate in the media player. Media files can be opened using the **OK** button.



12.1. Main menu for the media player









The media player's main menu appears as soon as you have accessed the media player as described above. Here you can search for files directly using a text search, change the display (**GRID** or **LIST**) and change the type of sorting (alphabetical (**NAME**), by last changed data (**DATE MODIFIED**) or by file size (**SIZE**)). The following options are also available:

- **ALL MEDIA** – all media files are displayed
- **PHOTO** – only photo files are displayed
- **VIDEO** – only video files are displayed
- **MUSIC** – only music files are displayed
- **RECORDED** – only files recorded via the PVR function are displayed
- ▶ Then navigate through the folders and find the desired media files. The following button functions are available here:





Direction buttons    	Navigate through the folder structure.
OK	Selecting the folders and starting the files
EXIT	Exit the media player
	Create playlists.

12.1.1. Video

Select a video and press the **OK** button to start it. Press **OK** again to pause playback and press it again to resume playback. The direction buttons   on the remote control can be used to fast forward and rewind in 10-second increments during playback. The following functions can be called up with the remote control button  and used for video playback:

	Pause playback of the selected video. To do this, press the OK button.
	Start playback of the selected video. To do this, press the  button.
	Fast rewind (x2, x4, x8, x16). To do this, press the  button.
	Fast forward (x2, x4, x8, x16). To do this, press the  button.
	Stop playback. To do this, press the  button.

The following functions are called up if you press the remote control button  or **OK** during playback:

	Use the direction buttons to select this option and press OK . This will take you to the previous video.
	Start/pause playback of the selected video. To do this, press the OK button.
	Use the direction buttons to select this option and press OK . This will take you to the next video.
...	Call up the menu  .
	Open playlist

If you select the  option next to the media buttons during playback, the following options appear:

- **ZOOM MODE**: Select the desired zoom mode
- **ROTATE** (not available for all video formats): Rotates the selected video by 90 degrees either anticlockwise/clockwise
- **REPEAT MODE**: Repeat the video
- **PLAYBACK SPEED**: You can increase the playback speed here.
- **INFORMATION**: Shows information about the displayed video file
- **PLAYLIST**: Displays the playlist for the videos

12.1.2. Photo

The following functions can be used for playing back photo files:

Direction button ◀	Previous photo
Direction button ▶	Next photo
Direction button ▲	Call up additional options, such as with the OK button (see below)
Direction button ▼	Call up additional options, such as with the OK button (see below)

Press **OK** during playback to call up the following options:

- **ZOOM**: Enlarges/reduces the size of the displayed image
- **ROTATE**: Rotates the selected image by 90 degrees either anticlockwise/clockwise
- **DIASHOW**: Start/stop the slide show
- **BACKGROUND MUSIC**: Select one or more music files from your files to be used as background music. You can also select a repeat mode.

If you select the  option next to the media buttons during playback, the following options appear:

- **ZOOM MODUS**: Select the desired zoom mode
- **REPEAT MODE**: Repeat the photos.
- **INTERVAL**: Set the display duration of a photo during the slide show
- **ANIMATION**: Select the type of fading during the slide show
- **INFORMATION**: Shows information about the displayed photo file
- **PLAYLIST**: Displays the playlist for the photos

12.1.3. Music

The following functions can be used for playing back music files:

◀	Use the direction buttons to select this option and press OK . This will take you to the previous music track.
▶	Start/pause playback of the selected music track.
▶	Use the direction buttons to select this option and press OK . This will take you to the next music track.
REPEAT MODE	Set music tracks to repeat and press OK : REPEAT ALL, REPEAT ACTUAL TRACK, RANDOM, NO REPEAT
...	Call up the menu  .

If you select the  option next to the media buttons during playback, the following options appear:

- **INFORMATION**: Shows information about the displayed music file
- **PLAYLIST**: Displays the playlist for the music tracks

12.1.4. Recorded

Select a PVR recording and press the **OK** button to start it. The direction buttons ◀ ▶ on the remote control can be used to fast forward and rewind in 10-second increments during playback. The following functions can be called up with the remote control button ▶|| and used for video playback:

	Pause playback of the selected PVR video. To do this, press the OK button.
▶	Start playback of the selected PVR video. To do this, press the ▲ button.
◀◀	Fast rewind (x2, x4, x8, x16). To do this, press the ◀ button.
▶▶	Fast forward (x2, x4, x8, x16). To do this, press the ▶ button.
■	Stop playback. To do this, press the ▼ button.

The following functions can be called up during playback using the remote control button ▼ or **OK** and used for video playback:

▶	Pause/start playback of the selected PVR video. To do this, press the OK button.
◀◀	Fast rewind (x2, x4, x8, x16). Select this option using the ◀ ▶ buttons and press OK .
▶▶	Fast forward (x2, x4, x8, x16). Select this option using the ◀ ▶ buttons and press OK .
◀	Use the ◀ ▶ buttons to select this option and press OK . This will take you to the previous PVR video.
▶	Use the ◀ ▶ buttons to select this option and press OK . This will take you to the next PVR video.
...	Call up the menu  .

If you select the  option next to the media buttons during playback, the following options appear:

- **AUDIOLANGUAGE**: Select the desired audio language
- **SUBTITLE**: Activate the desired subtitles
- **ZOOM MODE**: Select the desired zoom mode
- **REPEAT MODE**: Repeat the PVR video
- **PLAYBACK START POSITION**: Enter a start position from where the PVR video should start
- **INFORMATION**: Shows information about the displayed PVR video file
- **PLAYLIST**: Displays the playlist for the PVR videos

12.2. Screen Sharing

With the integrated cast technology, you can transfer content from your mobile device directly to the TV. If your mobile device has the cast function, you can mirror the screen of your mobile device to the TV via WLAN.

- ▶ Select the screen display option (e.g. Smart View) on your mobile device. Available devices in the vicinity are detected and listed.
- ▶ Select your TV from the list and tap it to establish the connection. The screen of your mobile device will then be displayed by the TV.
- ▶ You can call up the network name of your TV set via the **SETTINGS > CONNECTION > TV NAME** menu. You can also change the name of the device here.



Cast works on Android and iOS. Make sure that your mobile device is connected to the same network as the TV set. The menu options and labels for the cast feature on your mobile device may vary or change depending on the brand. For information on the cast function, refer to the manual of your mobile device.

13. Home menu





To enjoy the benefits of your VIDAA TV, your TV must be connected to the Internet. Connect the TV to a home network via an Internet connection. You can connect your TV via WLAN or LAN. Further information on the Internet connection can be found in the **Switching on the device for the first time** chapter or in the menu description **CONNECTION > NETWORK**.

- ▶ To call up the Home menu during operation, press the  button (Home button) on the remote control.

In the Home menu, all pre-installed apps and the apps you have installed are displayed and can be started from here.



Depending on your TV setup and your country selection in the initial setup, the Home menu may contain different items.

- ▶ To start an app, select it using the direction buttons     and press **OK**.

The following options are displayed on the left-hand side of the screen:

- **Account:** Here you can log in using an existing VIDAA account or create a new account.
- **Search:** Use the magnifying glass to enter a search term using the virtual keyboard.
- **Kids:** You can access child-friendly content here.
- **Game:** You can use this option to call up game apps.
- **Notification:** This is where you can view and edit notifications..
- **Live TV:** Use this option to access Live TV mode
- **Settings:** Use this option to call up the **SETTINGS** menu

You can also select the input source using input selection option .

13.1. Menu Settings

13.1.1. Navigating in the menu

- ▶ In the Home menu, use the direction buttons ◀ ▶ ▲ ▼ to select the **SETTINGS** option or press the  button when the TV is in use and select **ALL SETTINGS**. Then press **OK**.
- ▶ Use the direction buttons ▲ ▼ to select the main menu.
- ▶ Use the direction buttons ◀ ▶ to select the submenus of the main menus.
- ▶ Press the **OK** button to call up the selected option in the submenu.
- ▶ You can use the direction buttons ▲ ▼ to select the options from a menu.
- ▶ Press the ◀ button to return to the main menu one menu step at a time.
- ▶ You can use the direction buttons ◀ ▶ ▲ ▼ to enter a value or make another selection.
- ▶ Close the menu with the **EXIT** button.

Please note that depending on the preset, the menu closes automatically if no button is pressed for a certain amount of time.



Due to technical changes, the menus described here may differ from the menus actually displayed on your screen. Not all menus are available, depending on the source you selected.

13.1.2. Picture menu

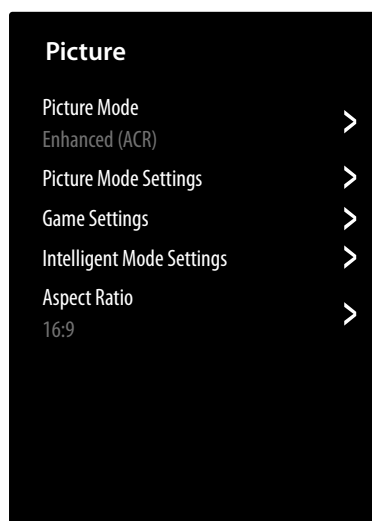

PICTURE MODE

Select picture mode: **STANDARD, ENHANCED (ACR), CINEMA, ENERGY SAVING, DYNAMIC, SPORTS**

PICTURE MODE SETTINGS

- **APPLY PICTURE SETTINGS**
Choose whether to apply the settings only to the currently selected input source or to all input sources.
- **BACKLIGHT**
Increase or reduce backlighting (on a scale of 0 to 100)
- **BRIGHTNESS**
Increase or reduce brightness (on a scale of 0 to 100)
- **CONTRAST**
Increase or reduce contrast (on a scale of 0 to 100)
- **COLOUR SATURATION**
Increase or reduce colour saturation (on a scale of 0 to 100)
- **SHARPNESS**
Increase or reduce sharpness (on a scale of 0 to 100)

- **ADVANCED SETTINGS**

BRIGHTNESS

DYNAMIC BACKLIGHT CONTROL	Select a value for the backlighting: OFF, LOW, HIGH .
ADAPTIVE CONTRAST	This function adjusts the contrast settings to provide deeper black and brighter white perception. Choose between OFF, LOW, MEDIUM and HIGH .

HDMI DYNAMIC RANGE (only for HDMI)	Set the dynamic range of the HDMI signal: AUTO, LIMIT, FULL
GAMMA-ADJUSTMENT	Select the desired gamma setting for your room here: 1.8 / 2.0 / 2.2 / 2.4 / 2.6 / BT.1886

COLOUR

COLOUR TEMPERATURE	Select colour tone: WARM1, WARM2, STANDARD, COOL . You can also individually adjust the red, green and blue tones.
COLOUR TUNER	Use this function to fine tune the colour. This must be activated so that changes can be made to the COLOUR, HUE, SATURATION and BRIGHTNESS options. You can reset the settings with RESET COLOUR TUNER SETTINGS .
WHITE BALANCE	This function calibrates the TV's colour temperature in detailed greyscale. This improves the greyscale uniformity. This function allows editing of the offset and amplification of red, green and blue light components.
LOW BLUE LIGHT	Activate/deactivate reduction of blue light components.

CLARITY

NOISE REDUCTION	This function reduces picture noise and improves picture quality when the analogue signal is weak. Choose between OFF, LOW, MEDIUM and HIGH .
DIGITAL NOISE REDUCTION	Digital noise reduction removes picture noise in compressed video data for enhanced picture quality. Choose between OFF, LOW, MEDIUM and HIGH .

OVERSCAN (not available for HDMI)

Activate/deactivate automatic adjustment of the picture format to the input signal.

– RESET CURRENT MODE

You can reset the picture settings to their factory settings here.

GAME SETTINGS

– GAME MODE (only available with HDMI and AV)

Activate/deactivate play mode: **ON, OFF**.

The latency time is reduced when game mode is activated.

INTELLIGENT MODE SETTINGS

– AI PICTURE OPTIMISATION

Activate/deactivate dynamic picture optimisation.

ASPECT RATIO

Set the aspect ratio here: **AUTO, 16:9, 4:3, 21:9** (HDMI only), **MOVIE ZOOM, DOT TO DOT** (HDMI only: corresponds to 1:1 display))

13.1.3. Sound menu

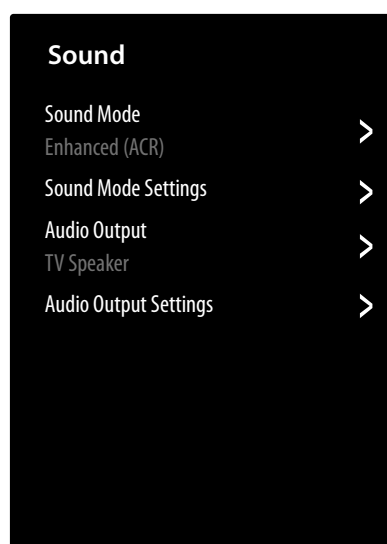

SOUND MODE

Select the desired mode here: **STANDARD, ENHANCED (ACR), THEATRE, MUSIC, SPEECH, LATE NIGHT, SPORTS**. This option is not available if you connect headphones.

SOUND MODE SETTINGS

– APPLY AUDIO SETTINGS

Choose whether to apply the settings only to the currently selected input source or to all input sources. This option is not available if you connect headphones.

– EQUALIZER

You can make an individual sound setting in the frequency range of **100 HZ, 250 HZ, 600 HZ, 1 KHZ, 2.5 KHZ, 6 KHZ** and **10 KHZ**. You can also reset the settings to their factory settings. This option is not available if you connect headphones.

– WALL MOUNT SETUP

Activate/deactivate the wall mounting setup option for improved audio playback with wall-mounted devices. This option is not available if you connect headphones.

– AUTO VOLUME CONTROL

This function sets the sound so that a constant output volume is maintained between programmes. When deactivated, you will hear the original volumes. When activated, you will hear a steady volume. This option is not available if you connect headphones.

– RESET CURRENT MODE

You can reset the picture settings to their factory settings here.

AUDIO OUTPUT

Select the desired audio output: **TV SPEAKER, ARC, SPDIF**

AUDIO OUTPUT SETTINGS

– BALANCE

Set the balance between the left and right speakers (on a scale of -50 to +50). This option is only available when the TV speakers are activated.

– LIP SYNC

Use this option to compensate for the time offset between the sound and picture signal. This option is only available when the TV speakers are activated.

– DIGITAL AUDIO OUTPUT FORMAT

(only available with ARC and SPDIF)

Set the audio type for the digital output here.

– DIGITAL AUDIO OUTPUT DELAY

(only available with ARC and SPDIF)

Set a delay for digital output here.

– HDMI-EARC

(only available with ARC function activated)

Activate/deactivate the eARC function.

– DIALOGUE ENHANCEMENT

Activate/deactivate the option for optimised speech quality.

13.1.4. Connection menu

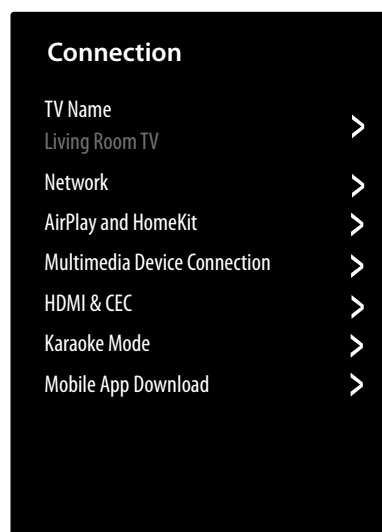

TV NAME

You can change the name of the TV here

NETWORK

– NETWORK CONFIGURATION

CONNECTION TYPE

Use ◀ ▶ to select the network type **WIRELESS, ETHERNET** or **OFF**.

ETHERNET: In Ethernet mode, the LAN Internet connection is established automatically. Under **IP SETTINGS**, you can select the **DHCP** or **MANUAL** setting. If you have selected **MANUAL**, you can enter the data for **IP ADDRESS, NETMASK, GATEWAY, DNS SERVER 1** and **DNS SERVER 2** manually using the direction buttons ◀ ▶ ▲ ▼ and the number buttons. You can also press **OK** and then enter the values using a virtual keyboard.

WIRELESS: In WLAN mode, an overview of all available networks appears. Make a selection using the ▲ ▼ buttons and confirm with the **OK** button. If a password is required for a network, a virtual keyboard will appear which you can use to enter it using the direction buttons ◀ ▶ ▲ ▼ and the **OK** button. After entering the password, select **OK** on the keyboard and confirm by pressing the **OK** button.

The following options are available here:

REFRESH

A new search is carried out for available WLAN networks.

ADVANCED SETTINGS

WPS PIN: Router connection using a generated PIN code. To connect, enter the displayed code in your router.

WPS PBC: Quick connect WPS via WLAN. Press and hold the WPS button on your router and confirm with the **OK** button. Then the WPS connection is established.

IP SETTINGS: Select the **DHCP** or **MANUAL** setting here. You can make the same settings as in the Ethernet **IP SETTINGS** here.

ADD

Press **OK** and enter the SSID address manually using a virtual keyboard. Then select the desired settings under **SECURITY** and select **CONNECT** to establish the WLAN network connection.

– **INTERNET CONNECTION**

Use this option to test the Internet connection and call up network information.

– **WAKE ON CAST**

Enable/disable the Wake On Cast function. When this function is enabled, the television automatically switches on from standby mode as soon as another device attempts to transfer content to it (Cast function).

– **WAKE ON WIRELESS NETWORK**

Activate/deactivate the Wake On WLAN function (WoWLAN). This enables you to switch on the Smart TV via a different device. Both devices must be connected to the same network via WLAN for this purpose. The device being used as a remote control must be connected to the TV set once when it is switched on. The control function only works when the TV is in standby mode.

– **WAKE ON LAN**

Activate/deactivate the Wake On LAN function (WoL). The function is identical to the Wake On WLAN option.

AIRPLAY AND HOMEKIT

– **AIRPLAY**

Apple AirPlay technology allows you to stream content such as films or series from an Apple device (iPhone, iPad etc.) to the TV or to mirror the screen of these devices.

AIRPLAY

Activate/deactivate the AirPlay function here.

REQUIRE CODE

Use this function to request a QR code to connect your Apple device to the TV set. Then scan the QR code with the relevant Apple device to establish the connection. Determine whether this only applies to the first connection or with every new connection. If you prefer, you can also set up a password instead.

SUBTITLES AND CAPTIONING

Configure settings for displaying subtitles here:

CLOSED CAPTIONS AND SDH	Activate/deactivate the extended subtitles for the hearing impaired here.
--------------------------------	---

TEXT	Determine the font, font size and font colour of the subtitles
BACK-GROUND	Determine the colour and opacity of the subtitle background.
ADVANCED	Determine the opacity, edge style and highlighting of the subtitle text.



You can also select the settings of the streamed content for each of these options so that they are applied accordingly (**VIDEO OVERRIDE**).

ABOUT AIRPLAY

Here you will find information on the AirPlay version, app version, app engine and streaming engine. You will also find the following options:

AIRPLAY LOGGING	When this function is activated, user data is sent to Apple to improve products and services.
ANALYTICS	The results of the AirPlay logs are listed here.
ACKNOWLEDGEMENTS	Here you will find explanations on terms of use, reproduction, distribution etc.

– **RESET**

RESET PAIRED DEVICES

Paired devices can be disconnected using this function.

– **HOMEKIT**

Apple HomeKit technology allows you to control the TV set via an Apple device (iPhone, iPad etc.) using the Home app or Siri, for example.

SET UP

Select this option and scan the displayed QR code with your Apple device to pair the TV set with it and integrate it into a home network.

MULTIMEDIA DEVICE CONNECTION

This option allows you to manage connections with other mobile devices, such as smartphones and computers.

– **CONTENT SHARING**

Activate this option to be able to play videos or other content from an external device on your TV, for example.

HDMI & CEC

– **CEC CONTROL**

Activate/deactivate CEC control.

– **DEVICE AUTO POWER OFF**

Activate/deactivate this option to switch off all devices connected via CEC together with the TV.

- **DEVICE AUTO POWER ON**
Activate/deactivate this option to switch on all devices connected via CEC together with the TV.
- **TV AUTO POWER ON**
Activate/deactivate this option if the TV should also be switched on when a device connected via CEC is switched on.
- **CEC DEVICE LIST**
CEC-enabled devices that are connected to the TV via a HDMI port will be listed here.

KARAOKE MODE

Karaoke mode works in conjunction with YouTube, Spotify and Apple Music.

- **KARAOKE MODE**
Activeer/deactiveer de karaokemodus.
- **MICROPHONE DEVICE**
Select the microphone connection (**AV MICROPHONE** or **USB MICROPHONE**). If possible, use a USB microphone to avoid any incompatibilities with AV microphones. When using the AV connection, please use a suitable microphone adapter and connect it to the sound connections (red/white) of the AV adapter.
- **MICROPHONE VOLUME**
Adjust the microphone volume here.

MOBILE APP DOWNLOAD

Use this option to install the mobile app on your mobile device to control the TV. To do this, scan the QR code.

13.1.5. Channel menu

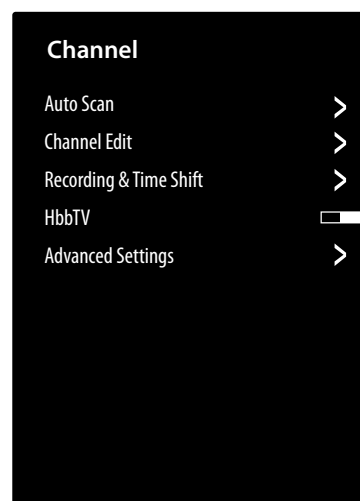

AUTO SCAN

This is where you can start a new channel search. The process is the same as described in the "Setting up TV reception" chapter on p. 13.

CHANNEL EDIT

In the channel management menu there are various options for editing channel lists.

- **AERIAL / CABLE / SATELLITE**
You can edit the currently selected channel list here.
- **PUBLIC VALUE**
Here you can edit the predefined channel list, which is created based on your previously entered postcode.
- **FAV 1 - 4**
You can create four different favourite lists. To do this, select the desired list and press **OK**. You can now use the **ADD CHANNELS** function to assign the desired channels from the current channel list to the corresponding favourites list. A filter and search function (yellow **FILTER** button / blue **SEARCH** button) makes it easier for you to search for channels.
- **EXPORT TO USB**
Select this option and press **OK** if you want to save the current channel list externally on a USB drive, e.g. to load it on another device.



The channel list can only be transferred to other VIDAA TV devices.

- **IMPORT FROM USB**
Select this option and press **OK** if you want to transfer a channel list from an external USB drive to the TV set.

RECORDING & TIME SHIFT

You can configure settings for PVR and timeshift recordings in the following options:

- **SETUP**
Select the desired USB drive to be used for PVR or timeshift recording from the device list.
- **START IN ADVANCE**
Specify how many minutes earlier a recording should start to compensate for any schedule deviations.
- **DELAY ENDING**
Specify how many minutes later a recording should end to compensate for any schedule deviations.
- **PERMANENT TIMESHIFT**
Activate this function if you want the current programme to be recorded automatically in the background. Connect a suitable external recording medium for this purpose.
- **FORMAT DARD DISK**
You can use this function to format connected recording media.



Please note that formatting deletes all data on the memory.

HBBTV

Activate/deactivate the HbbTV function

ADVANCED SETTINGS

- **MANUAL SCAN**
This option is used for the direct entry of channel or satellite transponder data or similar.
 - DVT MANUAL SCAN**
Enter all the necessary data here to search for digital channels of the corresponding reception type.
 - AVT MANUAL SCAN**
Enter all the necessary data here to search for analogue channels.
- **CHANNEL LIST AUTO UPDATE**
Activate this function if you want the channel list to be updated automatically as soon as the broadcaster makes changes.
- **PROGRAMME GUIDE AUTO UPDATE**
Select this option and press **OK**. Now activate the **PROGRAMME AUTO UPDATE** option if you want the programme data in the programme overview (EPG) to be updated overnight in standby mode. You can use the **CHANNEL SELECTION** option to specify the channels for which the programme data is to be updated.

– CI+ MODULE SETTINGS

If you want to watch subscription channels, you must first register with the channel provider. Once you have registered, you will receive a Conditional Access Module (CA module) and a special card from your provider. You will find information about the settings in the documentation supplied with the module.

Install the CI components on your television in the following way:

- ▶ Switch the television off and pull out the mains plug.
- ▶ First insert the CI module in the slot on the side of the Smart TV. Then insert the card.



Please note: only insert or remove the CI module after you have disconnected the device from the power supply.



NOTICE!

Risk of damage!

The CI module or the television could be damaged if you attempt to insert the CI module by force.

- The CI module must be inserted correctly: it cannot be inserted if it is the wrong way round.
- Connect the television to the power supply, switch it on, and wait for a moment until the card is recognised.

The **COMMON INTERFACE, PIN CI MODULE** and **CAM PROFILE SEARCH** options can be edited in this menu. The content and the possible uses, however, depend on the CI module used.

If no module is inserted, **NO CAM DETECTED** is displayed on the screen.



The appearance and operation of the menu may vary depending on the module used.

– DIGITAL TELETEXT

Select the desired teletext decoding.

13.1.6. Accessibility menu

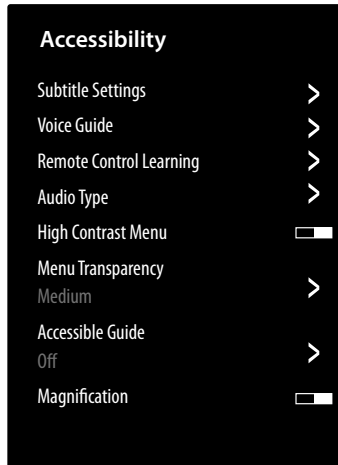

SUBTITLE SETTINGS

Configure the settings for digital TV subtitle playback.

- **SUBTITLE**
Activate/deactivate the subtitle function.
- **PRIMARY SUBTITLE**
Select the desired language for the digital TV subtitles.
- **SECONDARY SUBTITLE**
Select a second language for the digital TV subtitles. This language is then used if the first language is not available.
- **CHANNEL SUBTITLE STORAGE**
If you activate this option, the settings for the currently selected channel are saved.

VOICE GUIDE

Activate this option to activate the accompanying audio descriptions for the menu navigation.

- **VOLUME**
Increase/decrease the volume of the audio description (scale 0–100).
- **LANGUAGE**
Select the desired language for the audio description.
- **RATE**
Select the speed of the audio description:
VERY SLOW, SLOW, NORMAL, FAST, VRY FAST
- **PITCH**
Select the pitch of the audio description (scale 0–100).
- **FOCUS VOICE GUIDE**
Activate/deactivate the automatic lowering of the programme volume during the audio description.

REMOTE CONTROL LEARNING

This option provides audio explanations for the buttons on the remote control. Press **OK** to access this and press the corresponding button for which you require an explanation. Press and hold the **←** button to exit this option.



The default language for this is English. You can select a different language for this function in the **ACCESSIBILITY > VOICE GUIDE > LANGUAGE** menu.

AUDIO TYPE

Make adjustments to the audio output here for the visually impaired.

– AUDIO TYPE

NORMAL: Select this setting if you do not require any accessibility aids.

AUDIO DESCRIPTION: Select this option if you require additional audio descriptions.

SPOKEN SUBTITLES: Activate this function if you want the subtitles of a programme to be audible. The relevant information must be provided by the respective channel.

ALL SUPPLEMENTARY AUDIO: If the channel broadcasts special signals for hearing impaired users, you can activate this function to receive these signals. The relevant information must be provided by the respective channel.

– AUDIO FORMAT

Select the desired audio format **STEREO** or **MULTICHANNEL**.

– FADER CONTROL

Configure the settings for optimising the audio of the speech and sound signal.

MAIN MAX: The sound signal is as loud as the speech signal.

MAIN LOUDER: The sound signal is slightly louder than the speech signal.

EQUAL: Speech and sound signals are reproduced at the same volume with this setting.

VOICEOVER LOUDER: The speech signal is slightly louder than the sound signal.

VOICEOVER MAX: The speech signal is as loud as the sound signal.

HIGH CONTRAST MENU

Activate this function if you want the menu to be displayed with higher contrast for better visibility.

MENU TRANSPARENCY

Select the desired menu transparency here: **HIGH, MEDIUM, OFF**

ACCESSIBLE GUIDE

Activate/deactivate enlarged display of the programme overview (EPG) here.

MAGNIFICATION

Activate/deactivate screen magnification here.

13.1.7. System menu

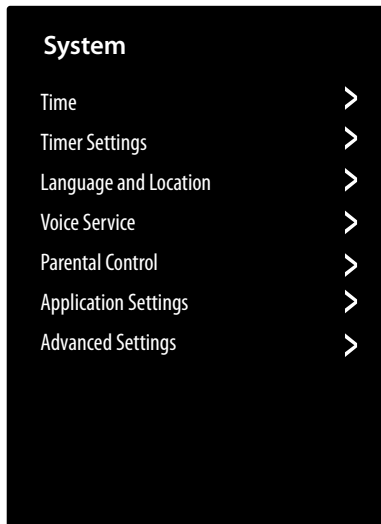

TIME

– TIME FORMAT

Select the desired format for the time display.

– DATE/TIME

Activate the **AUTO SYNCHRONISATION** option if the date and time should be updated automatically via the network. Deactivate this option if you want to make the settings manually. In this case, the desired settings can then be made under **DATE** and **TIME**.

– TIME ZONE

Select the desired time zone here. Select **AUTO** if you want it to update automatically.

– DAYLIGHT SAVING

Activate/deactivate the summertime setting. Select the **SYNC FROM DTV** option so that it is automatically activated/deactivated in the same way as the TV signal.

TIMER SETTINGS

– SLEEP TIMER

Set a time for the TV to switch off automatically. Select **USER DEFINED** to set a customised time. Select **OFF** to deactivate the function.

– POWER ON TIMER

Set a time for the TV to switch on automatically. This timer can be used once (**ONCE**) or weekly (**WEEKLY**). You can define the relevant weekdays in the **WEEKLY** option.

– POWER OFF TIMER

Set a time for the TV to switch off automatically. This timer can be used once (**ONCE**) or weekly (**WEEKLY**). You can define the relevant weekdays in the **WEEKLY** option.

– MENU TIMEOUT

Set a time for the menu to close if no actions have been performed by then.

– AUTO SLEEP

Set a time for the TV to switch off automatically if no actions have been performed by then. Select **OFF** to deactivate this function.

– AUTO STANDBY WITH NO SIGNAL

In the **15 MINUTEN** setting, the device switches to standby mode after this time has elapsed if it does not receive a signal. Select **OFF** to deactivate this function.

LANGUAGE AND LOCATION

Specify your location and select the language for the following options:

- **LOCATION**
- **POSTCODE**
- **MENU LANGUAGE**
- **AUDIO LANGUAGE**

VOICE SERVICE

Select the **VIDAA VOICE** voice assistant here and set it up accordingly.

PARENTAL CONTROL

If you have assigned a password under **SYSTEM-PIN**, you must enter it here. Otherwise, you must enter a password when you call up the parental control settings.

– LOCKS

Activate/deactivate the child lock.

– BLOCK TIME

Enter the start and end time for the lock here. You can define the relevant weekdays in the **WEEKLY** option.

– CHANNEL BLOCK

Select the channels that you want to lock.

– CONTENT BLOCK

Select whether certain programmes should be locked according to the broadcaster's age rating. You can enter an individual child's age here (3–18 years). In the **LOCK ALL** setting, all age restrictions and programmes are blocked accordingly. In the **VIEW ALL** setting, the content lock is deactivated.

– INPUT BLOCK

Select the device inputs that you want to lock.

– APP BLOCK

Select the apps that you want to block.

– WEBSITE BLOCK

Select the Internet pages you want to block.

– PARENTAL CONTROL PIN

Here you can assign a new password for the parental control settings. Enter the new password here and confirm it.



If you have forgotten your password, you can reset it using the lock password **0532**.

– RESET TO DEFAULT



You can reset the parental control settings to their factory settings here.

The parental control settings also reset the specified password.

APPLICATION SETTINGS

- **CLEAR CACHE**
You can delete user data and temporary files for browsers and apps here.
- **DELETE COOKIES**
You can delete cookies for browsers and apps here.
- **DO NOT TRACK**
Activate/deactivate the HbbTV/Internet Tracking option. When this function is activated, you enable evaluation of your HbbTV/Internet behaviour to optimally adapt the service to your preferences. If you do not want this, deactivate this function.
- **PRIME VIDEO**
You can remove the device from the Amazon Prime Video account here.
- **NETFLIX**
You can remove the device from the Netflix account here.

ADVANCED SETTINGS

- **FAST POWER ON**
Activate/deactivate the quick start function.
- **POWER ON MODE**
Specify which mode the TV should switch to when it is disconnected from the power supply and connected again.
POWER ON: The TV switches directly to active mode
STANDBY: The TV switches to standby mode
REMEMBER: The TV switches to the last mode used before it was disconnected from the power supply.
- **DEFAULT STARTUP PAGE**
Specify whether the start screen or the last selected source is displayed when the device is switched on.
- **VIDAA ART SETTING**
Specify the period of time until the screen saver is activated. You can also set the preferred image source.
- **SWITCH OFF CURTAIN**
Specify how quickly the switch-off curtain should close when the TV is switched off (1–5 seconds). In the **OFF** setting, the curtain is deactivated and the device switches off immediately.
- **SPORTS MODE AUTO DETECTION**
Activate this option if you want your device to automatically change the picture and sound mode to the **SPORT** setting for programmes of the “Sport” type.

– USAGE MODE

Select the **HOME MODE** setting.



The **STORE MODE** option is only intended for use in shops. Energy consumption is higher and many settings are reset regularly.

– ENHANCED VIEWING SETTINGS

Make settings here for the improved VIDAA display service (automatic content recognition – ACR).

– PERSONALISED ADS

Activate/deactivate the option to display personalised advertising.

– PERSONALISED RECOMMENDATIONS

Activate/deactivate personalised recommendations to discover content that matches your interests.

13.1.8. Support menu

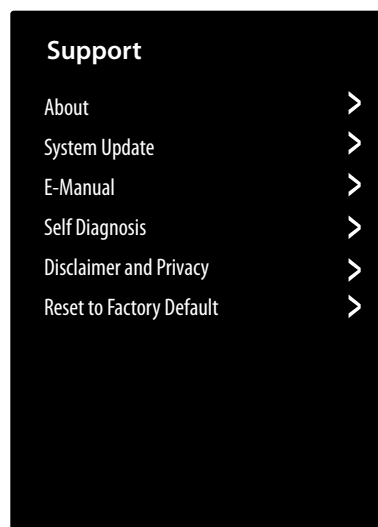

ABOUT

Call up device information (e.g. device ID, software version, etc.)

SYSTEM UPDATE

You can configure settings for updating the firmware here.

– AUTO UPDATE

Activate this option if the firmware is to be updated automatically.

– CHECK UPDATE

You can use this option to search for updated firmware.

– UPDATE FROM USB

You can use this option to update via a USB storage medium.

E-MANUAL

Call up the electronic user manual.

SELF DIAGNOSIS

The following test functions are available under this option:

- **NETWORK CONNECTION STATUS**
Call up all information about the network connection.
- **NETWORK CONNECTION TEST**
Check the status of the network connection.
- **INTERNET SPEED TEST**
Carry out speed tests with third-party Internet sites.
- **INPUT CONNECTION TEST**
Test the input connections of the external sources.
- **STATUS CHECK**
Call up device status information (e.g. device ID, operating time etc.).
- **SIGNAL INFO**
Display extensive signal information about the current channel.

DISCLAIMER AND PRIVACY

The following information can be called up and settings can be configured here.

- **DATA SHARING, PRIVACY AND EULA**
This is where you can modify your consent to the relevant agreements, which will enable or disable smart features on your device.
- **OPEN SOURCE LICENSE**
You can view the open source licence declaration regarding the open source applications that are used here.
- **REMOVE USER DATA**
This function deletes all of your user data from the device and the cloud and cannot be restored. The device will then restart and you can set up the device again.

RESET TO FACTORY DEFAULT

Use this option to reset the device to the factory settings. You have the option of saving existing channel and favourite lists so that you can access them even after resetting.

- ▶ Tick the appropriate box. Otherwise, these lists will also be deleted.
- ▶ Select **RESTORE** and then enter the specified reset PIN to start the process.

14. Data protection MEDION Smart TV

Your Internet-enabled MEDION Smart TV has an Internet service function. These functions enable you to access services, content, software and products provided by third parties on the Internet. In addition, you have access to open Internet content. Your device checks automatically via this route whether new software versions are available for your device. When doing so, your device sends out the IP address, the software version and the MAC address of the device to ensure software updates run correctly.

This data is required to make use of the software update service. Access to applications on the Internet or via HbbTV may, depending on the provider, require a registration, setting up a user account and/or a subscription when using certain services. Registration may require the provision of your personal data and the selection of a unique and secret password. Please check the privacy policy of the provider beforehand.

MEDION shall not be liable if the HbbTV or a service does not comply with the user's requirements, nor does it guarantee that safe and error-free use of such services can always occur without restrictions, or continuously, at the required time.

MEDION shall not be liable for the information or content provided via HbbTV or the open Internet, nor for its use and reliability. When you purchase your Smart TV, special warranties are provided. The validity of these warranties, including the related disclaimers, remains in force.

If you have any further questions on the subject of data protection when using your Smart TV, please contact the respective provider of the Internet service functions or contact MEDION directly on www.medion.com under the heading Data Protection.

15. Troubleshooting

Malfunctions can sometimes have quite trivial causes, but they may also be the result of defective components. We have included a brief troubleshooting guide below which may help to solve any problems. If these measures don't solve the problem, we'll be more than pleased to help you further. Just call us!

There is no picture and no sound.

- Check if the mains cable is inserted in the socket properly.
- Check if the signal reception is set to **TV**.

There is no AV picture.

- Check to ensure that the contrast and brightness settings are correct.
- Check to ensure that all external devices have been connected properly.
- Check to ensure that you have selected the correct AV source.

There is no sound.

- Ensure that the volume has not been set to the minimum level.
- Ensure the mute setting is not active. Do this by pressing the button with the crossed out loud-speaker symbol on the top left of the remote control.
- Check whether headphones are connected.

There is no picture and no sound. I can hear noise, though.

- The reception might be poor. Check if the antenna is connected properly.

The picture is not clear.

- The reception might be poor.
- Check if the antenna is connected properly.

The picture is too bright or too dark.

- Check the contrast and brightness settings.

The picture is not sharp.

- The reception might be poor.
- Check if the antenna is connected properly.
- Check the sharpness and noise reduction settings in the **PICTURE** menu.

There is a double/triple picture.

- Check if the antenna is aligned properly.
- Waves might be reflected off buildings or hills.

The picture is pixelated.

- There might be interference from cars, trains, power lines, neon lights etc.
- There might be interference between the antenna and power cables. Position the cables further apart.

There are stripes on the screen or the colours are faded.

- Is there interference from another device?
- Transmission antennae on radio stations, ham radios and portable phones can also cause interference.
- Operate the device as far away as possible from the device that might be causing the interference.

The control panel on the device does not work.

- The child lock might be on.

The remote control is not working.

- Check if the batteries are fully charged and have been inserted the right way round.
- Ensure the sensor field is not exposed to strong light.

TV switches off.

- Check whether the automatic TV switch-off function is activated under **TIMER SETTINGS**



In many cases, it is sensible to reset to the factory settings with subsequent reinstallation.

15.1. Do you need more help?

If the suggestions in the previous sections did not solve your problem, please contact us. To make it easier for us to help you, please have the following information to hand:

- What external devices are connected?
- What messages appear on the screen?
- When operating the device, at which step did the problem occur?
- If you have a PC connected to the device:
 - How is your computer configured?
 - What software were you using when the problem occurred?
- What steps have you already taken to try and rectify the problem?
- Please provide us with your customer number if you have one.

15.2. LCD TV pixel faults

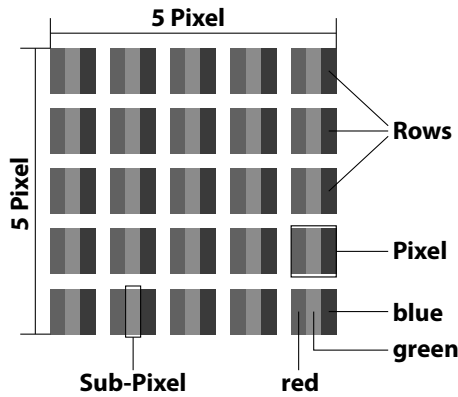

Despite the state-of-the-art production methods, in rare cases there may be individual or multiple pixel drop-outs (dead pixels) due to the highly complex technology. For active matrix TFTs with a resolution of **1920 x 1080 (MD 824102: 1366 x 768) pixels**, which are each made up of three sub-pixels (red, green, blue), there are a total of **approx. 6.2 (MD 824102: 3.1) million** control elements in use. Occasionally pixels or individual sub-pixels can fail or become incorrectly controlled because of this very high number of transistors and the extremely complex manufacturing process used in this context.

Pixel defect class	Defect type 1 Continuously lit pixel	Defect type 2 Continuously black pixel	Defect type 3 Defective sub-pixel	
			lit	black
0	0	0	0	0
I	1	1	2 1 0	1 3 5
II	2	2	5 5-n* 0	0 2xn* 10
III	5	15	50 50-n* 0	0 2xn* 100
IV	50	150	500 500-n* 0	0 2xn* 1000

n*=1.5

The permitted number of defects for every type named above in each class of pixel defect refers to one million pixels and must be converted accordingly to match the physical resolution of the display.

Your device complies with the European ISO 9241-307 Class II standard (pixel defect class). Pixel defects up to the specified maximum number are not covered by the warranty.

16. Cleaning

DANGER!

Risk of electric shock!

There is a risk of death due to an electric shock when the housing is open and you touch parts inside the device!

- Do not open the device housing. It does not contain any parts that require maintenance by the user. Always unplug the device and disconnect all cables before cleaning.

You can increase the lifespan of your Smart TV by taking the following measures:

- Protective film has been applied to the high-gloss finish to protect the television from scratches. Remove the film after you have set up the TV correctly.
- If the high-gloss finish becomes dirty, wipe off the dust first. Then wipe down gently with a cleaning cloth. If you do not wipe off the dust first, or wipe the high-gloss finish too vigorously you could scratch the high-gloss finish.
- Do not use solvents or corrosive or gaseous cleaning agents.
- Clean the display screen with a soft, lint-free cloth.
- Take care to ensure that no water droplets remain on the Smart TV. Water can cause permanent discolouration.
- To avoid damage to the device, water must not penetrate into the interior of the device under any circumstances.
- Do not place the screen in strong sunlight or near ultraviolet light.
- Store the packaging material in a safe place. Only use this box to transport the Smart TV.

17. Storing the device when not in use

If you do not intend to use the TV over a longer period of time, store it in a cool, dry place and make sure that it is protected from dust and extreme temperature fluctuations. Remove all connections and take the batteries out of the remote control in advance.

18. Disposal

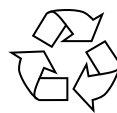

Packaging

The product has been packaged to protect it from damage in transit. The packaging is made of materials that can be recycled in an environmentally friendly manner.



Device

All old appliances marked with the symbol illustrated must not be disposed of in normal household rubbish.

In accordance with Directive 2012/19/EU, the device must be properly disposed of at the end of its service life.

This involves separating the materials in the appliance for the purpose of recycling as well as minimising the environmental impact and negative effects on human health.

Take old devices to a collection point for electrical scrap or a recycling centre. Before doing so, remove the batteries from the device and take them to a separate collection point for used batteries.

Contact your local waste disposal company or your local authority for more information on this subject.



Batteries

Batteries that carry the symbol illustrated must not be disposed of in ordinary household waste.

In accordance with Regulation 2023/1542, batteries must be disposed of properly at the end of their service life.

They may contain toxic heavy metals and are subject to hazardous waste treatment.

The chemical symbols of the heavy metals are as follows:

Cd = cadmium, Hg = mercury, Pb = lead.

You are legally obliged to return old batteries and rechargeable batteries after use. Therefore, please return used batteries and rechargeable batteries free of charge to a retailer or a municipal collection point.

Batteries and rechargeable batteries may contain substances that are harmful to human health and the environment. The negative effects can only be avoided if old batteries and rechargeable batteries are collected and recycled separately.

Take particular care when handling batteries and rechargeable batteries containing lithium, as there is an increased risk of fire if they are used incorrectly. Tape the poles to prevent an external short circuit.

Use batteries with a long service life or rechargeable batteries to reduce the generation of waste from old batteries.

Follow the storage instructions and avoid completely discharging and recharging the rechargeable battery to extend its service life.

In addition, batteries or electrical and electronic devices with batteries or rechargeable batteries must not be left in public areas in order to avoid littering. Check options for reusing batteries instead of disposing of them, for example by repairing the battery.

19. Technical specifications

Smart-TV P8242601 (MD 824102)		medion	
Device name	P8242601 (MD 824102)		
Rated voltage	AC 100 - 240 V ~ 50/60 Hz		
Rated voltage/current for satellite connection	13 V/18 V $\overline{=}$, 100 mA max.		
Screen size	59,9 cm (24") LCD; 16:9 display		
Power consumption	max. 36 Watt		
Power consumption in standby mode	< 0.50 W		
Power consumption in networked standby mode (WAKE ON mode)	< 2.00 W		
Speaker output	2 x 3 Watt RMS		
Physical resolution	1366 x 768		
TV system	Pal		
Channel positions	199 (ATV), 10,000 (DTV)		

Smart-TV P8322601 (MD 832102)		medion	
Device name	P8322601 (MD 832102)		
Rated voltage	AC 100 - 240 V ~ 50/60 Hz		
Rated voltage/current for satellite connection	13 V/18 V $\overline{=}$, 100 mA max.		
Screen size	80 cm (32") LCD; 16:9 display		
Power consumption	max. 56 Watt		
Power consumption in standby mode	< 0.50 W		
Power consumption in networked standby mode (WAKE ON mode)	< 2.00 W		
Speaker output	2 x 3 Watt RMS		
Physical resolution	1920 x 1080		
TV system	Pal		
Channel positions	199 (ATV), 10,000 (DTV)		

Smart-TV P8402601 (MD 840102)		medion	
Device name	P8402601 (MD 840102)		
Rated voltage	AC 100 - 240 V ~ 50/60 Hz		
Rated voltage/current for satellite connection	13 V/18 V $\overline{=}$, 400 mA max.		
Screen size	100,3 cm (40") LCD; 16:9 display		
Power consumption	max. 75 Watt		
Power consumption in standby mode	< 0.50 W		
Power consumption in networked standby mode (WAKE ON mode)	< 2.00 W		
Speaker output	2 x 8 Watt RMS		
Physical resolution	1920 x 1080		
TV system	Pal		
Channel positions	199 (ATV), 10,000 (DTV)		

Smart-TV P8432601 (MD 843102)		medion	
Device name	P8432601 (MD 843102)		
Rated voltage	AC 100 - 240 V ~ 50/60 Hz		
Rated voltage/current for satellite connection	13 V/18 V $\overline{=}$, 400 mA max.		
Screen size	108 cm (43") LCD; 16:9 display		
Power consumption	max. 75 Watt		
Power consumption in standby mode	< 0.50 W		
Power consumption in networked standby mode (WAKE ON mode)	< 2.00 W		
Speaker output	2 x 8 Watt RMS		
Physical resolution	1920 x 1080		
TV system	Pal		
Channel positions	199 (ATV), 10,000 (DTV)		

Channels	
	VHF (Band I/III)
	UHF (BAND U)
	HYPERBAND
	CABLE TV (S1-S20) / (S21-S41)
	HD DVB-T
	DVB-T2 HD (H.265)
	HD DVB-C
	DVB-S2

Connections	
	Antenna connection (analogue TV, DVB-T/DVB-T2 or DVB-C)
	Satellite connection (DVB-S/S2)
	2 x USB connection
	1 x LAN RJ-45
Video	
	3 x HDMI® 1.4 with HDCP 2.2 decoding
	AV In (3.5 mm jack)
Audio	
	Stereo audio in for AV (3.5 mm jack)
	Headphone output (3.5 mm jack)
	Digital Audio Out (SPDIF, coaxial)

Drives/storage media	
Drives	USB, Common Interface (CI+) Slot
Supported formats via USB ²	Photo: JPG, JPEG, JPE, BMP, PNG
	Music: MP3, WMA, WAV
	Film: MPEG 1/2/4, MKV, MOV, MP4, VOB, H263, H264, HEVC
Capacities	USB max. 1 TB

Remote control	
Transmission type	Infrared
LED classification	1
Battery type	2 x 1.5V AAA R03/LR03

Ambient temperatures	
Permissible ambient temperature	+5°C to +35°C
Permissible relative humidity	20% – 85%

Dimensions/weight P8242601 (MD 824102)	
Dimensions without stands (W x H x D)	Approx. 539 x 327 x 75 mm
Dimensions with stands (W x H x D)	Approx. 539 x 347 x 208 mm
Weight without stands	Approx. 2.15 kg
Weight with stands	Approx. 2.2 kg
Mounting on the wall ³	Vesa standard, hole spacing 100 x 100 mm

Dimensions/weight P8322601 (MD 832102)	
Dimensions without stands (W x H x D)	Approx. 717 x 426 x 80 mm
Dimensions with stands (W x H x D)	Approx. 717 x 475 x 208 mm
Weight without stands	Approx. 3.2 kg
Weight with stands	Approx. 3.3 kg
Mounting on the wall ³	Vesa standard, hole spacing 100 x 100 mm

Dimensions/weight P8402601 (MD 840102)	
Dimensions without stands (W x H x D)	Approx. 892 x 512 x 64 mm
Dimensions with stands (W x H x D)	Approx. 892 x 565 x 180 mm
Weight without stands	Approx. 4.5 kg
Weight with stands	Approx. 4.6 kg
Mounting on the wall ³	Vesa standard, hole spacing 200 x 100 mm

² The playback of all formats cannot be guaranteed due to the large number of different codecs.

Dimensions/weight P8432601 (MD 843102)	
Dimensions without stands (W x H x D)	Approx. 955 x 556 x 64 mm
Dimensions with stands (W x H x D)	Approx. 955 x 611 x 180 mm
Weight without stands	Approx. 5.1 kg
Weight with stands	Approx. 5.2 kg
Mounting on the wall ³	Vesa standard, hole spacing 200 x 100 mm



20. Product data sheet



Scan the QR code that matches the model on the energy label or alternatively in the operating instructions to download the product data sheet.

 MD 824102	 MD 832102
 MD 840102	 MD 843102



The terms HDMI, HDMI High-Definition Multimedia Interface, and the HDMI Logo are trademarks or registered trademarks of HDMI Licensing Administrator, Inc.



Manufactured under license from Dolby Laboratories. Dolby, Dolby Audio and the double-D symbol are registered trademarks of Dolby Laboratories Licensing Corporation.

Other trademarks are the property of their respective owners.



³ Wall mount supplied. When mounting the device, make sure that you use M6 screws (MD 824102 / MD 832102: M4). The length of the screws corresponds to the thickness of the wall mount plus 10 mm (MD 824102 / MD 832102: 7 mm).

21. Service information

Please contact our Customer Service team if your device ever stops working the way you want or expect it to. There are several ways for you to contact us:

- In our Service-Community, you can meet other users, as well as our staff, and you can exchange your experiences and pass on your knowledge there. You will find our Service-Community at community.medion.com.
- Alternatively, use our contact form at www.medion.com/contact.
- You can also contact our Service team via our hotline or by post.

Hotline number	
①	0333 3213106
Opening times	
Mon – Fri: 08.00 – 20.00	
Sat – Sun: 10.00 – 16.00	
Service address	
MEDION Electronics Ltd. 120 Faraday Park, Faraday Road, Dorcan Swindon SN3 5JF, Wiltshire United Kingdom	

You can download this and many other sets of operating instructions from our service portal at www.medionservice.com.

We have stopped providing printed copies of our warranty terms and conditions as part of our commitment to sustainability, but you can access the warranty terms and conditions on our service portal.

You can also scan the QR code below and to download the operating instructions onto your mobile device from the service portal.



22. Legal Notice

Copyright 2026

Date: 26.02.2026

All rights reserved.

These operating instructions are protected by copyright. Mechanical, electronic and any other forms of reproduction are prohibited without the written permission of the manufacturer.

Copyright is owned by the company:

medion GmbH
Am Zehnthof 77
45307 Essen
Germany

Please note that you cannot use the address above for returns. Please always contact our Customer Service team first.

23. Index

	A			
Ambient temperature.....		38		
Antenna.....		11		
	B			
Batteries.....		8, 11		
	C			
Channel list.....		21		
Connection.....		7		
Antenna.....		11, 32		
Power supply.....		11		
	D			
Data protection.....		34		
Disposal.....		36		
	E			
Environmental temperature.....		7		
	F			
Fault.....		35		
	G			
Getting started.....		11		
	M			
Mounting.....		11		
Multimedia connections				
AV.....		20		
HDMI.....		20		
HDMI ARC.....		20		
HDMI CEC.....		21		
LAN.....		21		
SPDIF.....		21		
USB.....		21		
Music.....		38		
	P			
Package contents.....		4		
Photo.....		38		
Pixel faults.....		36		
Power supply.....		7, 37, 38		
Connecting the power supply.....		11		
Programme selection.....		21		
Proper use.....		3		
	R			
Remote control.....		10		
Repairs.....		6		
	S			
Safety information				
Connection.....		7		
Installation location.....		5		
Operating safety.....		5		
Power supply.....		7		
Selecting the source.....		21		
Sound settings.....		21		
	T			
Technical data.....		39		
Technical specifications.....		37		
Troubleshooting.....		35		
	U			
USB.....		22		
	V			
Videos.....		38		

medion