

Hängesessel faltbar LOMA

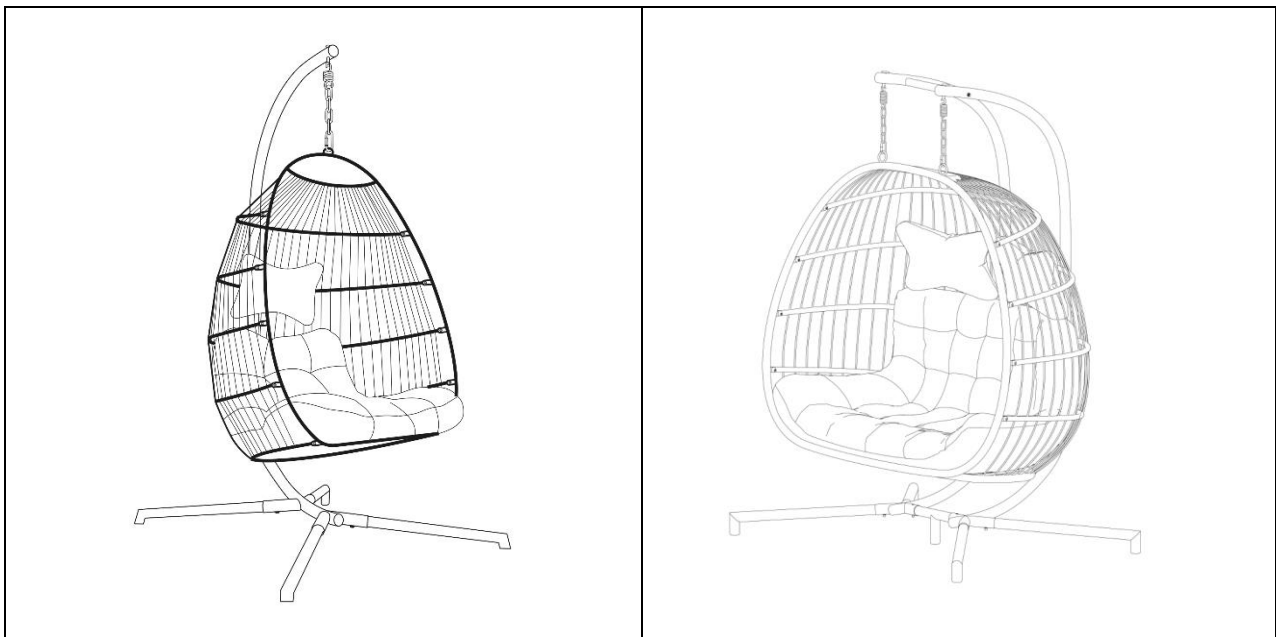

Original-Gebrauchsanweisung

Designed in Germany

Inhaltsverzeichnis

1.	Allgemeines	3
1.1.	Produktübersicht	3
1.2.	Generelle Hinweise.....	3
1.3.	Gewährleistung.....	3
2.	Informationen zur Gebrauchsanweisung	4
2.1.	Verfügbarkeit der Gebrauchsanweisung.....	4
2.2.	Zielgruppen der Gebrauchsanweisung.....	4
2.3.	Informationen zur Übersetzung	4
2.4.	Symbolerklärung.....	4
2.5.	Allgemeines zur Gebrauchsanweisung.....	4
2.6.	Bestimmungsgemäßer Gebrauch	5
2.7.	Allgemeine Sicherheitshinweise.....	5
3.	Produktmerkmale	6
3.1.	Technische Daten	6
3.2.	Produktbeschreibung	7
4.	Lieferumfang.....	7
4.1.	Sicherheitshinweise.....	10
5.	Montage	11
5.1.	Aufbau des Produkts	11
6.	Anwendung.....	16
6.1.	Sicherheitshinweise.....	16
6.2.	Erstinbetriebnahme.....	16
6.3.	Betrieb	16
6.4.	Lagerort	16
7.	Fehlerbehebung.....	17
8.	Wartung und Pflege.....	17
8.1.	Sicherheitshinweise.....	17
9.	Demontage	17
9.1.	Sicherheitshinweise.....	17
10.	Entsorgung.....	17

Liebe Kundin und lieber Kunde,

vielen Dank, dass du dich für ein Produkt der **Home Deluxe GmbH** entschieden hast. Wir wünschen dir viel Freude mit deinem neuen Hängesessel faltbar LOMA.

Die Gebrauchsanweisung unterstützt dich bei der Montage, der Inbetriebnahme, dem Betrieb und der Wartung des Produkts. Die Gebrauchsanweisung und die Sicherheitshinweise müssen sorgfältig und vollständig gelesen werden. Beachte diese Hinweise, um Gefahren zu vermeiden.

1. Allgemeines

1.1. Produktübersicht

Modell: LOMA	Artikel-ID	Varianten-ID
Hängesessel faltbar LOMA 1-Sitzer Schwarz – Paket 1 von 1	27807	72135
Hängesessel faltbar LOMA 1-Sitzer Beige – Paket 1 von 1	27808	72136
Hängesessel faltbar LOMA 2-Sitzer Beige – Paket 1 von 2 (Korb, Kissen)	27809	72137
Hängesessel faltbar LOMA 2-Sitzer Beige – Paket 2 von 2 (Gestell: 1x Fuß, 2x Arm)	27810	72138
Hängesessel faltbar LOMA 2-Sitzer Schwarz – Paket 1 von 2 (Korb, Kissen)	27811	72139
Hängesessel faltbar LOMA 2-Sitzer Schwarz – Paket 2 von 2 (Gestell: 1x Fuß, 2x Arm)	27812	72140
Hängesessel faltbar LOMA	27813	72141

1.2. Generelle Hinweise

Um unserem Anspruch gerecht zu werden, verbessern wir stetig die Qualität, vereinfachen die Montage, Bedienung oder passen die Produkte den Kundenwünschen an. Aufgrund dieser Veränderungen befindet sich die aktuelle Version der Gebrauchsanweisung auf unserer Homepage.

Die Bezeichnung „Produkt“ wird in der Gebrauchsanweisung für die „Hängesessel faltbar LOMA“ verwendet.

1.3. Gewährleistung

Es bestehen die gesetzlichen Mängelhaftungs- und Gewährleistungsrechte ab Kaufdatum.

Die Home Deluxe GmbH übernimmt für Schäden durch Nichtbeachtung der Gebrauchsanweisung keine Haftung. Reklamationen, die aufgrund unsachgemäßer Montage oder Nutzung entstehen, sind von der Gewährleistung ausgeschlossen. Im Fall von Mängeln an dem Produkt, wende dich bitte schriftlich über das Kontaktformular auf unserer Homepage an unseren Kundenservice, unter Angabe des Produktnamens, der Seriennummer und einem Foto vom Typenschild:

Home Deluxe GmbH
Schanzeweg 2
32312 Lübbecke
Deutschland
Tel.: +49 (0)5743 6181-0
www.home-deluxe-gmbh.de

Bei weiteren Fragen steht dir unser Kundenservice über dem Kontaktformular gerne zur Verfügung.

2. Informationen zur Gebrauchsanweisung

2.1. Verfügbarkeit der Gebrauchsanweisung

Die Gebrauchsanweisung ist Bestandteil des Produkts und sollte vollständig und in unmittelbarer Nähe des Produkts aufbewahrt werden.

2.2. Zielgruppen der Gebrauchsanweisung



Die Gebrauchsanweisung muss von jeder beteiligten Person gelesen und beachtet werden, die mit einer der folgenden Tätigkeiten oder der Verwendung einbezogen ist:

- Auspacken
- Montage / Installation
- Inbetriebnahme / Betrieb
- Wartung / Prüfung / Pflege
- Fehlerbehebung / Reparatur
- Entsorgung

2.3. Informationen zur Übersetzung

Die originale Gebrauchsanweisung wurde in deutscher Sprache verfasst. Bei jeder anderen verfügbaren Sprache handelt es sich um eine Übersetzung der deutschen Version.

2.4. Symbolerklärung

Symbol	Symbolerklärung
	WARNUNG Das Symbol weist auf die möglichen Gefahren hin, bei denen tödliche und schwere Verletzungen auftreten können. Bevor der entsprechende Montage- oder Anwendungsschritt ausgeführt wird, muss der entsprechende Hinweis gelesen werden.
	INFO Das Symbol gibt wichtige Hinweise und weist auf Sachschäden hin. Beachte diese, bevor der entsprechende Montage- oder Anwendungsschritt durchgeführt wird, um Probleme zu verstehen und Schäden zu vermeiden.
	Gebrauchsanweisung lesen Das Symbol weist darauf hin, dass vor der Montage/Installation und/oder der Bedienung vom Gerät die Gebrauchsanweisung sorgfältig gelesen werden muss.

2.5. Allgemeines zur Gebrauchsanweisung

Die Gebrauchsanweisung bezieht sich auf den Hängesessel faltbar LOMA. Sie enthält wichtige Informationen zur Montage, Betrieb, Wartung und Reinigung. Die Gebrauchsanweisung, insbesondere die Sicherheitshinweise müssen sorgfältig vor der Inbetriebnahme des Produkts gelesen werden, bewahre die Gebrauchsanweisung sorgsam auf. Benutze das Produkt nur wie in dieser Gebrauchsanweisung beschrieben, damit es nicht versehentlich zu Verletzungen oder Schäden kommt. Sollte das Produkt an Dritte weitergeben, ist diese Gebrauchsanweisung ebenso zu übergeben.

2.6. Bestimmungsgemäßer Gebrauch

Das Produkt ist hochwertig, langlebig und ausschließlich für den Gebrauch in Privathaushalten im angemessenen und üblichen Umfang bestimmt bzw. geeignet. Darüber hinaus ist unser Produkt **nicht** für den gewerblichen Gebrauch bestimmt.

Das Produkt dient ausschließlich als Sitzgelegenheit und darf nicht als Spielgerät für Kinder benutzt werden. Verwende das Produkt nur wie in dieser Gebrauchsanweisung beschrieben. Jede andere Verwendung gilt als nicht bestimmungsgemäß und kann zu Sachschäden oder Personenschäden führen. Der Hersteller übernimmt keine Haftung für Schäden, die durch nicht bestimmungsgemäßen oder falschen Gebrauch entstehen oder entstanden sind.

2.7. Allgemeine Sicherheitshinweise

Allgemeine Gefahrenhinweise



- Unsachgemäßer Umgang kann zu erheblichen Personen- und Sachschäden führen. Deshalb dürfen die Montage, Inbetriebnahme sowie Störungsbehebung, Wartungs- und Reparaturarbeiten, nur von qualifizierten Personen durchgeführt werden.
- Montiere das Produkt **nur**, wenn der Lieferumfang vollständig und einwandfrei ist.
- Stelle sicher, dass alle Teile unbeschädigt und sachgerecht montiert sind. Bei unsachgemäßer Montage besteht Verletzungsgefahr. Beschädigte Teile können die Sicherheit und Funktion beeinflussen.
- Stelle das Produkt nur auf einen sicheren, ebenen und festen Untergrund auf.
- Nimm keine Veränderungen am Produkt vor
- Kontrolliere in regelmäßigen Abständen die Befestigung.

Gefahr für Kinder



- **Erstickungsgefahr!** Halte Kinder von Verpackungsmaterialien fern.
- Halte Kinder während der Montage des Produkts fern des Aufbauortes. Der Lieferumfang enthält Kleinteile, die verschluckt werden oder zu schlimmen Verletzungen führen können.
- **Kippgefahr!** Das Produkt ist kein Kinderspielzeug, keine Kletterwand oder Sportgerät. Die einzelnen Elemente des Produkts können bei einseitiger Belastung umfallen, die Folge dessen kann der Tod sein.
- Kinder können sich beim Spielen mit dem Produkt oder beim Hochziehen am Produkt verletzen
- Stelle das Produkt nicht direkt oder in unmittelbarer Nähe eines Spielbereiches auf.
- Erkläre den Kindern den richtigen Umgang mit dem Produkt und lass sie während des Spielens niemals unbeaufsichtigt.
- Entferne alle spitzen Objekte, zerbrochenes Glas oder Steine aus der Umgebung des Produkts. Stelle sicher, dass spielende Kinder nicht gefährdet sind.
- Stelle sicher, dass kleine Kinder keine Kleinteile in den Mund nehmen.

Verletzungsgefahr

Unsachgemäßer Umgang mit dem Produkt kann zu Verletzungen führen



- Kontrolliere das Produkt vor jeder Nutzung, auf sichtbare Schäden.
- Führe keine konstruktiven Veränderungen am Produkt durch. Für eine Veränderung muss die schriftliche Erlaubnis des Herstellers vorliegen und nach Anweisung durchgeführt werden.
- Achte auf eine dauerhafte feste Installation des Produkts, um Verletzungen zu vermeiden.

Beschädigungsgefahr



- Unsachgemäßer Umgang mit dem Produkt kann zu Beschädigungen führen.
- Öffne die Verpackung nicht mit scharfen Gegenständen (z.B. Messer, Schere oder ähnlichem), dabei kann das Produkt beschädigt werden. Sei beim Öffnen vorsichtig.
- **Kippgefahr!** Steige nicht auf das Produkt.
- Benutze das Produkt nicht in der Nähe von Hitzequellen oder offenem Feuer.

Explosionsgefahr



- **Achtung:** Leicht entzündlich, leicht brennbare, sowie explosive Stoffe nicht im Inneren des Produkts aufbewahren. Leicht entzündliche Stoffe können Feuer fangen.

3. Produktmerkmale

3.1. Technische Daten

Hängesessel faltbar LOMA / 1-Sitzer	
Korb (B x T x H)	86 x 72 x 118 cm
Gestell (B x T x H)	115 x 115 x 196 cm
Gewicht	21,7 kg
Traglast	max. 120 kg
Material (Gestell)	Gestell aus Stahl pulverbeschichtet
Material (Korb)	rostfreie Aluminiumstreben + Kunststoffgeflecht + wetterfeste Kordel
Personen	max. 1 Personen

Hängesessel faltbar LOMA / 2-Sitzer	
Korb (B x T x H)	130 x 69 x 123 cm
Gestell (B x T x H)	136,5 x 98 x 194 cm
Gewicht	38,9 kg
Traglast	max. 200 kg
Material (Gestell)	Gestell aus Stahl pulverbeschichtet
Material (Korb)	rostfreie Aluminiumstreben + Kunststoffgeflecht + wetterfeste Kordel
Personen	max. 2 Personen









3.2. Produktbeschreibung





Nutze den Platz aus und mache es dir allein oder zu zweit gemütlich. Mit leichten Schwingungen durch eine gefederte Aufhängung versetzt dich das Produkt in einen angenehmen Zustand der Ruhe. Das Produkt ist äußerst strapazierfähig, wetterbeständig, elegant geformt und passt so in jedes Ambiente. Das Metallgestell ist standsicher und extra stabil ausgeführt. Das Produkt ist langlebig, robust und besitzt eine hohe Stabilität.

4. Lieferumfang





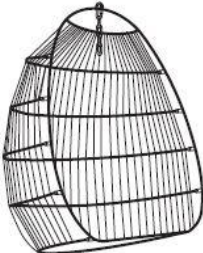





Kontrolliere bei Anlieferung die Verpackung auf äußere Beschädigungen. Des Weiteren kontrolliere unmittelbar nach dem Auspacken den Lieferumfang auf Vollständigkeit sowie den einwandfreien Zustand des Produkts und aller Komponenten. Montiere das Produkt nur, wenn der Lieferumfang vollständig und unbeschädigt ist.



Komponenten/Teile 1-Sitzer

Nr.	Beschreibung	Anzahl	Abbildung
1.	Schraubendreher	1	
2.	Inbusschlüssel	1	
3.	Schraube	1	
4.	Befestigungsbolzen	1	
5.	Federaufnahme	1	
6.	Feder	1	
7.	Kette	1	
8.	Karabinerhaken	1	
A	Fuß	4	

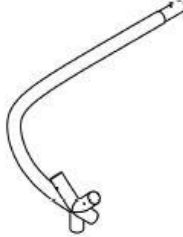
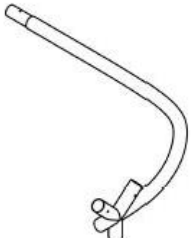
Nr.	Beschreibung	Anzahl	Abbildung
B	Gestell	1	
C	Arm	1	
D	Korb	1	
E	Kissen	1	

Komponenten/Teile 2-Sitzer

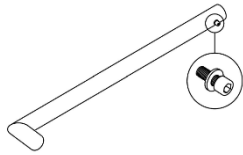
Nr.	Beschreibung	Anzahl	Abbildung
1.	Befestigungsbolzen	4	
2.	Bolzenendstück	4	
3.	Inbusschlüssel	1	
4.	Schraubenschlüssel	1	
5.	Schraubenschlüssel	1	
6.	Verbinder	1	
7.	Federaufnahme	2	
8.	Feder	2	
A	Gestell links	1	
B	Gestell rechts	1	
C	Mittelstange	1	

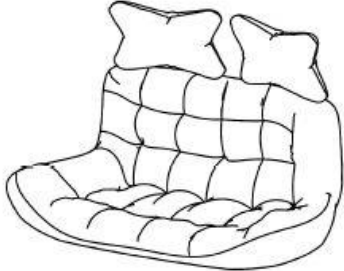
Nr.	Beschreibung	Anzahl	Abbildung
D	Fuß	4	
E	Arm	2	
F	Korb	1	
G	Kissen	1	

4.1. Sicherheitshinweise

Alle Informationen für die Sicherheit und der Gesundheit müssen gelesen werden.

Verletzungsgefahr

Unsachgemäßer Umgang bei der Montage kann zu Verletzungen führen



- Dein Produkt wird in einigen Paketen geliefert. Sei beim Öffnen der Pakete sehr vorsichtig.
- Montiere das Produkt **nur**, wenn der Lieferumfang vollständig und einwandfrei ist.
- Stelle das Produkt nur auf einen sicheren, ebenen und festen Untergrund auf.
- Achte auf ausreichend Platz für den Aufbau und die Aufstellung des Produkts.
- Halte unbedingt die Montagemaße ein und benutze das mitgelieferte Montagematerial.
- Bedienungsfehler, Montagefehler oder Schäden, die durch die Montage entstehen, sind von der Gewährleistung ausgeschlossen.
- Für den Aufbau des Produkts sind mindestens 2 Personen erforderlich.
- **Quetschgefahr!** Bei Unachtsamkeit können die Finger gequetscht werden.
- Trage bei der Montage Schutzkleidung, wie Sicherheitsschuhe und Schutzhandschuhe.

5. Montage

5.1. Aufbau des Produkts

Das Produkt wird zerlegt geliefert und ist mit geringem Aufwand zu montieren. Beachte die Aufbauhinweise genau. Bei nicht Einhaltung ist die Funktion und Sicherheit des Produkts nicht gewährleistet.

Benötigte Werkzeuge

	Cuttermesser		Schraubenschlüssel
---	--------------	--	--------------------



- Folgenden Anweisungen müssen sorgfältig gelesen werden.
- Packer vorsichtig das Produkt aus.

Montage 1-Sitzer

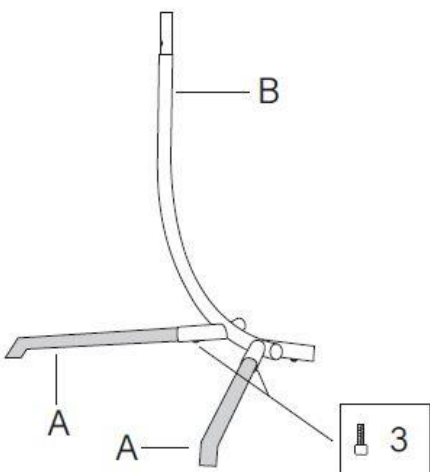
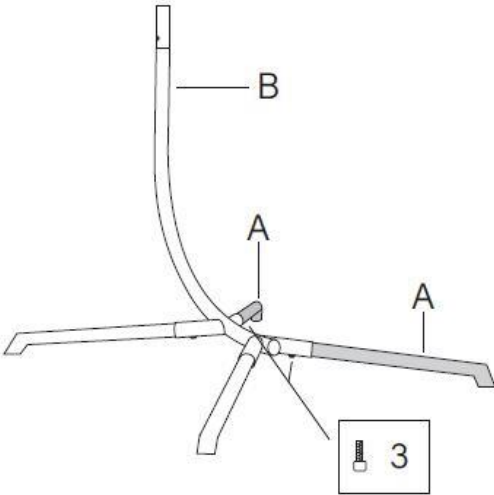
Abbildung	Aufbauschritt
	<p>Schritt 1: Montiere die beiden Füße (A) an dem Gestell (B) mit den Schrauben (3) fest.</p>
	<p>Schritt 2: Montiere die Füße (A) auf der anderen Seite ebenfalls mit den Schrauben (3) fest.</p>

Abbildung

Aufbausritt

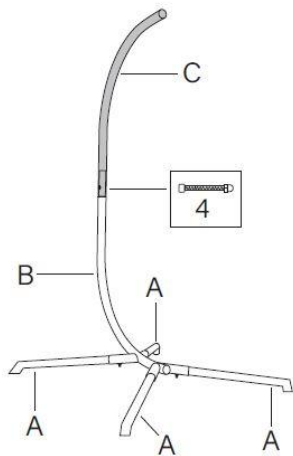

Schritt 3: Setze den Arm (C) ein und befestige es mit dem Befestigungsbolzen (4) an dem Gestell fest.

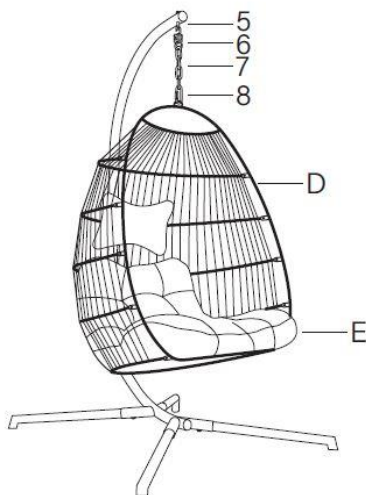

Schritt 4: Setze die Federaufnahme (5), Feder (6) und die Kette (7) und Karabinerhaken (8) ein, um den Korb aufzuhängen.

Nehme den Korb (D) und positioniere ihn an den Haken (6). Lege das Kissen (E) in den Korb (D).

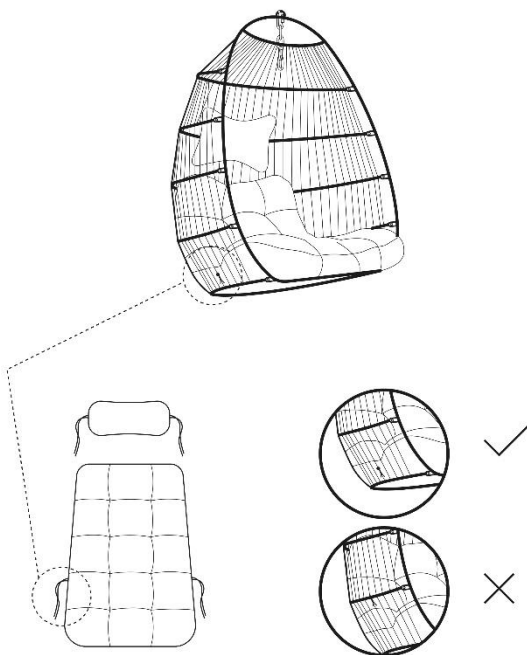

Schritt 5: Stelle sicher, dass das Kissen sitzt und hinten gut verknötet wird.

Montage 3-Sitzer

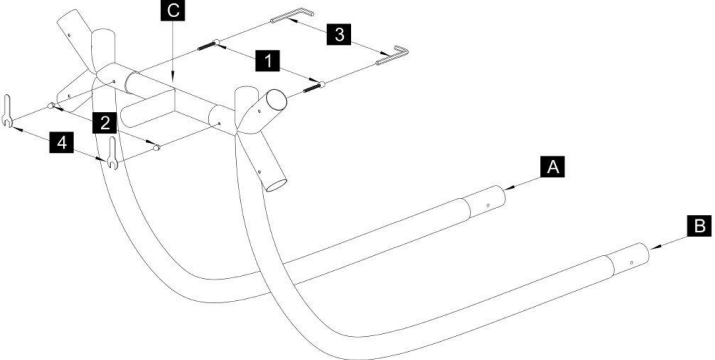
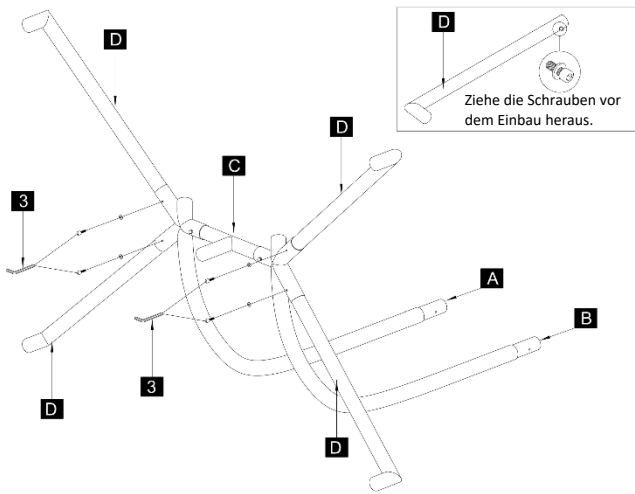
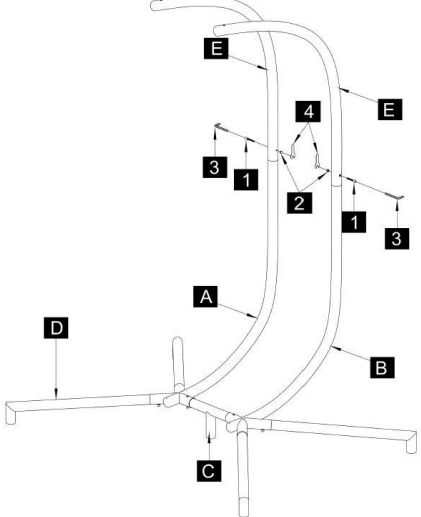
Abbildung	Aufbauschnitt
	<p>Schritt 1: Nehme das Gestell links (A) und das Gestell rechts (B).</p> <p>Verbinde die beiden Gestelle mit der Mittelstange (C). Verwende dazu die Befestigungsbolzen (1) und die Bolzenendstücke (2).</p> <p>Ziehe die Bolzen mit dem Inbusschlüssel (3) und Schraubenschlüssel (4) fest.</p>
 <p style="text-align: center;">3</p>	<p>Schritt 2: Entferne zunächst einmal die Schrauben der Mittelstange (C) (s. Abb.).</p> <p>Nehme den Fuß (D) und positioniere ihn an der Unterseite des Gestells.</p> <p>Ziehe die Schrauben mit dem Inbusschlüssel (3) fest.</p> <p>Stelle sicher, dass der Fuß fest und stabil montiert ist.</p>
	<p>Schritt 3: Nehme die Arme (E) und positioniere sie an den Seiten des Gestells.</p> <p>Achte darauf, dass die Arme gleichmäßig und stabil angebracht sind.</p> <p>Ziehe die Bolzen mit dem Inbusschlüssel (3) und Schraubenschlüssel (4) fest.</p> <p>Achtung! Die konische Seite der Mutter muss zum Arm zeigend angebracht werden.</p> <p>Montiere den zweiten Arm nach dem gleichen Prinzip.</p>

Abbildung

Aufbauschnitt

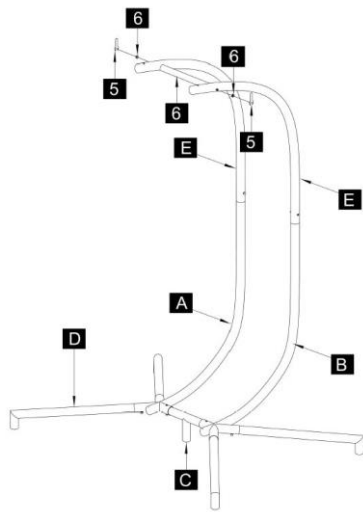

Schritt 4: Verwende den Verbind-
er (6), um die Arme sicher zu
fixieren.

Befestige sie mit dem Schrau-
benschlüssel (5).

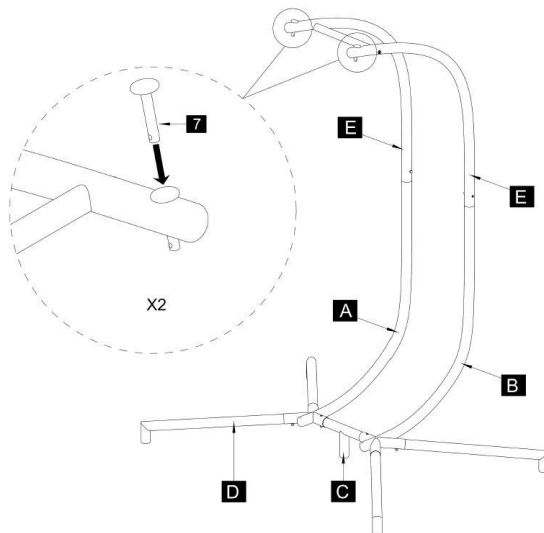

Schritt 5: Setze die Federauf-
nahme (7) an die vorgesehene
Stellen am Gestell.

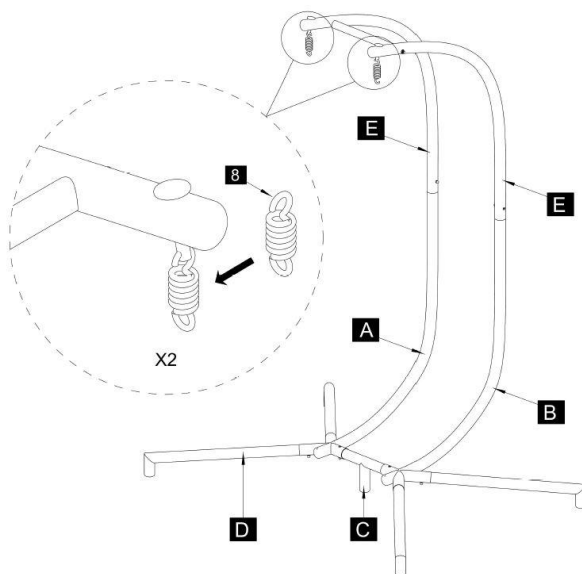

Schritt 6: Befestige die Feder (8)
in der Federaufnahme.

Überprüfe, ob die Feder richtig
sitzt, um die Funktionalität zu
gewährleisten.

Abbildung

Aufbausritt

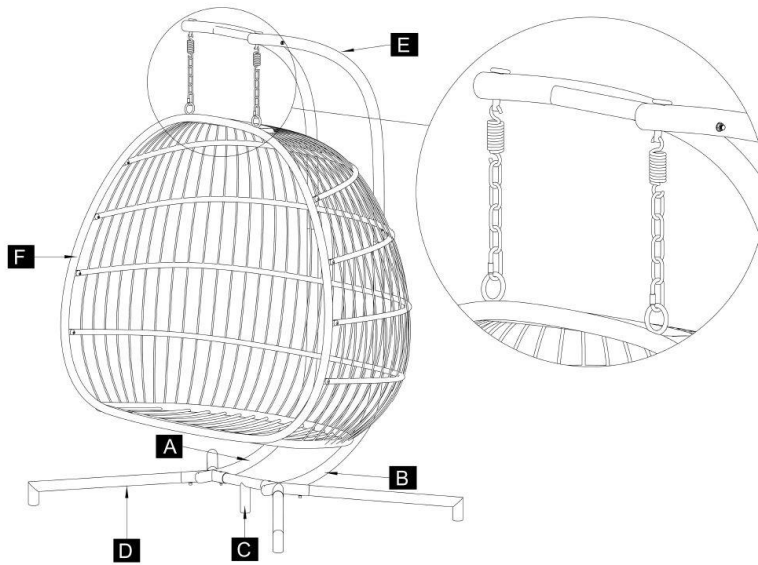

Schritt 7: Nimm den Korb (F) und positioniere ihn an den Armen (E).

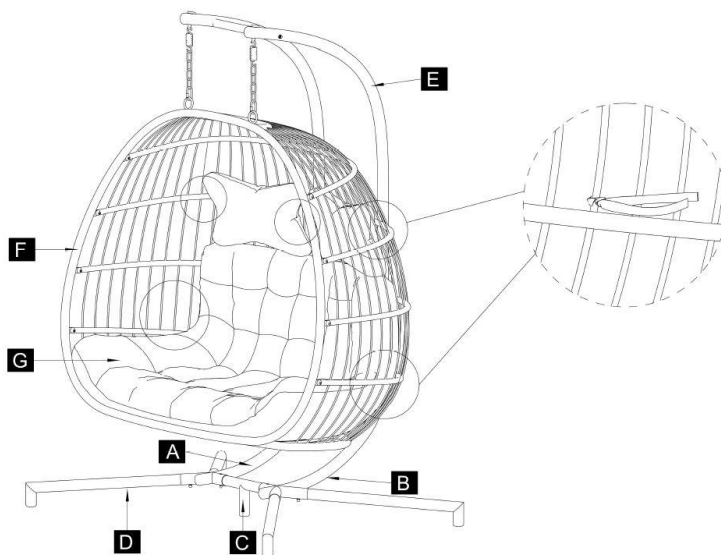

Schritt 8: Lege das Kissen (G) in den Korb (F).

Stelle sicher, dass das Kissen sitzt und hinten gut verknotet wird.

6. Anwendung

6.1. Sicherheitshinweise

Folgende Informationen für Sicherheit und Gesundheit müssen sorgfältig gelesen werden.

Verletzungsgefahr

Unsachgemäßer Umgang beim Betrieb kann zu Verletzungen führen



- Verwende kein beschädigtes Produkt.
- Nimm keine Veränderungen am Produkt vor.
- Das Produkt ist kein Kinderspielzeug, keine Kletterwand oder Sportgerät. Kindern ist es untersagt mit dem Produkt zu spielen.
- **Quetschgefahr!** Bei Unachtsamkeit können die Finger gequetscht werden.
- Kontrolliere in regelmäßigen Abständen die Befestigung.
- **Wir weisen darauf hin, dass die Home Deluxe GmbH grundsätzlich keine Kosten für Montage oder handwerkliche Leistungen – wie etwa Elektrikerkosten oder vergleichbare Fachmannkosten - übernimmt.**
- **Bitte beachte, dass unser Unternehmen kein eigenes Service- oder Technikerteam verfügt. Für die ordnungsgemäße Montage und Anschlussarbeiten ist der Kunde selbst verantwortlich.**

Beschädigungsgefahr



- Um Schäden zu vermeiden, halte Haustiere vom Produkt fern

6.2. Erstinbetriebnahme

Kontrolliere vor der ersten Inbetriebnahme das Produkt auf Beschädigungen. Das Produkt darf nur unbeschädigt benutzt werden.

6.3. Betrieb

Überprüfe vor dem Gebrauch des Produkts,

- den ordnungsgemäßen Zustand.
- dass alle Befestigungen angezogen sind.
- dass die Funktion der Feder gegeben ist.
- dass der Korb richtig montiert ist.

6.4. Lagerort



- Lager das Produkt in Wintersaison samt Zubehör an einem möglichst wettergeschützten, gut gelüfteten und trockenen Ort.
- Ziehe zum Einlagern die Regenabdeckung über das Produkt.

7. Fehlerbehebung

Wenn im Betrieb folgende Störungen auftreten, überprüfe bitte die Fehlerursachen anhand der untenstehenden Tabelle. Lässt sich die Störung nicht durch die aufgeführten Maßnahmen beheben, nimm das Produkt außer Betrieb.

Fehler	Mögliche Ursache	Lösung
Der Standfuß wackelt oder schwingt	- Das Produkt steht auf unebenen Untergrund	- Das Produkt auf einen ebenen Untergrund stellen
	- Die Befestigungsschrauben haben sich gelöst	- Befestigungsschrauben festziehen
Das Produkt hängt schief	- Feder ist ausgehängt	- Feder kontrollieren und einhängen
	- Kette mit Karabinerhaken ist nicht gleichmäßig eingehängt	- Kette mit Karabinerhaken gleichlang einhängen

Tritt ein weiteres Problem mit dem Produkt auf, kontaktiere uns.

8. Wartung und Pflege

8.1. Sicherheitshinweise

Verletzungsgefahr

Unsachgemäßer Umgang beim Betrieb kann zu Verletzungen führen



- Reinige die Oberflächen mit einem feuchten Tuch und mit einem milden Reinigungsmittel. Verwende zur Reinigung keine aggressiven Reinigungsmittel oder Hochdruckreiniger.
- Beachte zusätzlich auch die Vorgaben vom Reinigungsmittelherstellers.

9. Demontage

9.1. Sicherheitshinweise

Verletzungsgefahr

Unsachgemäßer Umgang bei der Demontage kann zu Verletzungen führen



- Das Produkt hat ein hohes Gewicht und große Abmaße, es sind für die Demontage mindestens 2 Personen erforderlich.
- Sichere das Produkt vor der Demontage gegen abstürzen.

Die Demontage des Produkts ist in umgekehrter Reihenfolge zur Montage durchzuführen. (siehe Kapitel Montage)

10. Entsorgung



- Entsorge das Produkt und alle Komponenten entsprechend der örtlichen und landesspezifischen Bestimmungen, dadurch werden Schäden für die Umwelt vermieden.
- Unsere Verpackungen sind aus umweltfreundlichen Materialien hergestellt. Sie können recycelt werden und somit als wertvolle Rohstoffe dienen. Entsorge das Verpackungsmaterial (Kartonagen, Schmutzverpackungen etc.) separat und fachgerecht gemäß den gültigen nationalen Vorschriften.
- Wende dich an den Hersteller, bei Unsicherheit bezüglich der Entsorgung.
- Hinweise zur fachgerechten Entsorgung erhältst du auch bei den örtlichen Entsorgungszentren.

Home Deluxe GmbH

Schanzeweg 2

32312 Lübbecke

Deutschland

Tel.: +49 (0)5743 6181-0

www.home-deluxe-gmbh.de

GA-355-00-LOMA

2024/12