

Art.Nr.
5911904903 / 59119049969 / 39119029933
AusgabeNr.
5911904903_0005
Rev.Nr.
09/02/2026

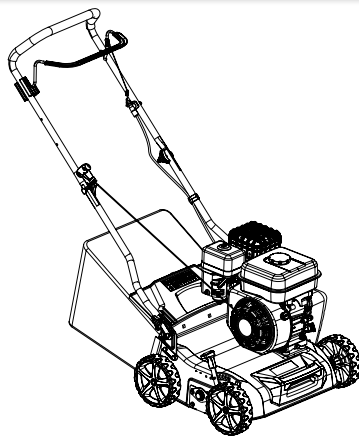

Made in P.R.C.

SC55P BVK212-40

DE	Benzin-Vertikutierer Originalbetriebsanleitung	9
GB	Petrol scarifier Translation of original instruction manual	25
FR	Scarificateur thermique Traduction de la notice originale	38
IT	Scarificatore a benzina La traduzione dal manuale di istruzioni originale	52
NL	Benzine verticuteermachine Vertaling van de originele gebruikshandleiding	66
ES	Escarificador de gasolina Traducción del manual de instrucciones original	79
PT	Escarificador a gasolina Tradução do manual de operação original	93
CZ	Benzinová vertikutátor Překlad originálního návodu k obsluze	107
SK	Benzinový vertikutátor Překlad originálneho návodu na obsluhu	120
HU	Benzines gyepszellőztető Eredeti használati utasítás fordítása	133
PL	Benzynowy wertykulator elektryczny Tłumaczenie oryginalnej instrukcji obsługi	146
HR	Benziński vertikulator Prijevod originalnog priručnika za uporabu	160
SI	Benzinski vertikulator Prevod originalnih navodil za uporabo	173

EE	Bensiini-vertikuteerija Originaalkäitusjuhendi tõlge	186
LT	Benzininis aeratorius Originalios naudojimo instrukcijos vertimas	198
LV	Benziņa skarifikators Oriģinālais lietošanas instrukcijas tulkojums	211
SE	Bensindriven vertikalskärare Översättning av original-bruksanvisning	224
FI	Bensiinikäyttöinen ilmaaja Käännös alkuperäisestä käyttöohjeesta	237
DK	Benzdrevet perforator Oversættelse fra den oprindelige betjeningsvejledning	250
NO	Bensindrevet river Oversettelse av den originale brukerveiledningen	263
BG	Бензинов култиватор Превод на оригиналното ръководство за експлоатация	275
GR	Βενζινοκίνητος εκχερσωτής Μετάφραση του πρωτοτύπου των οδηγιών χρήσης	289
RO	Afânător electric pe benzină Traducere din manualul de exploatare original	304
RS	Benziński vertikulator Prevod originalnog uputstva za upotrebu	317
TR	Benzinli tirmiklayıcı Orijinal kullanim talimati çevirisi	330

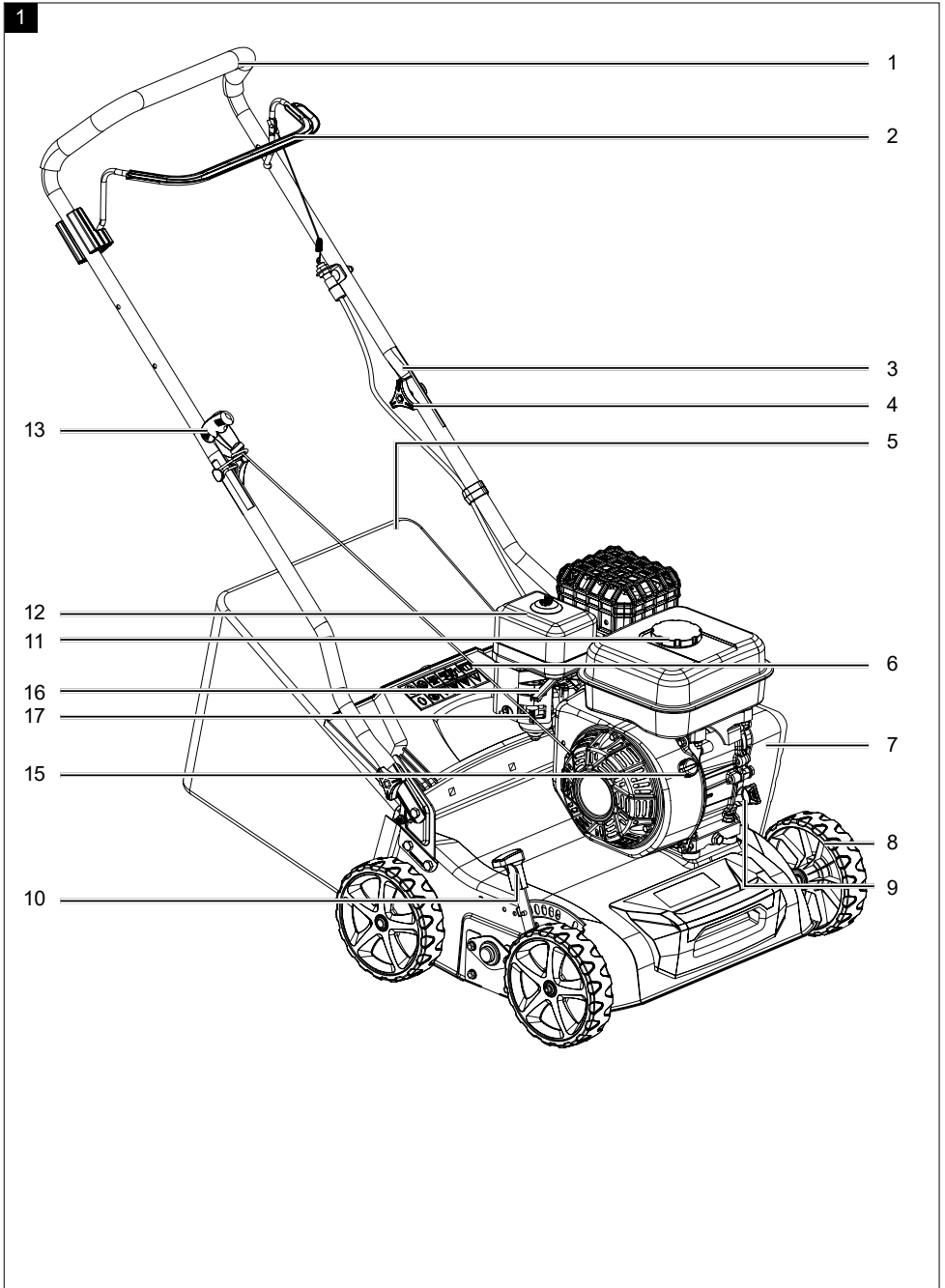

2

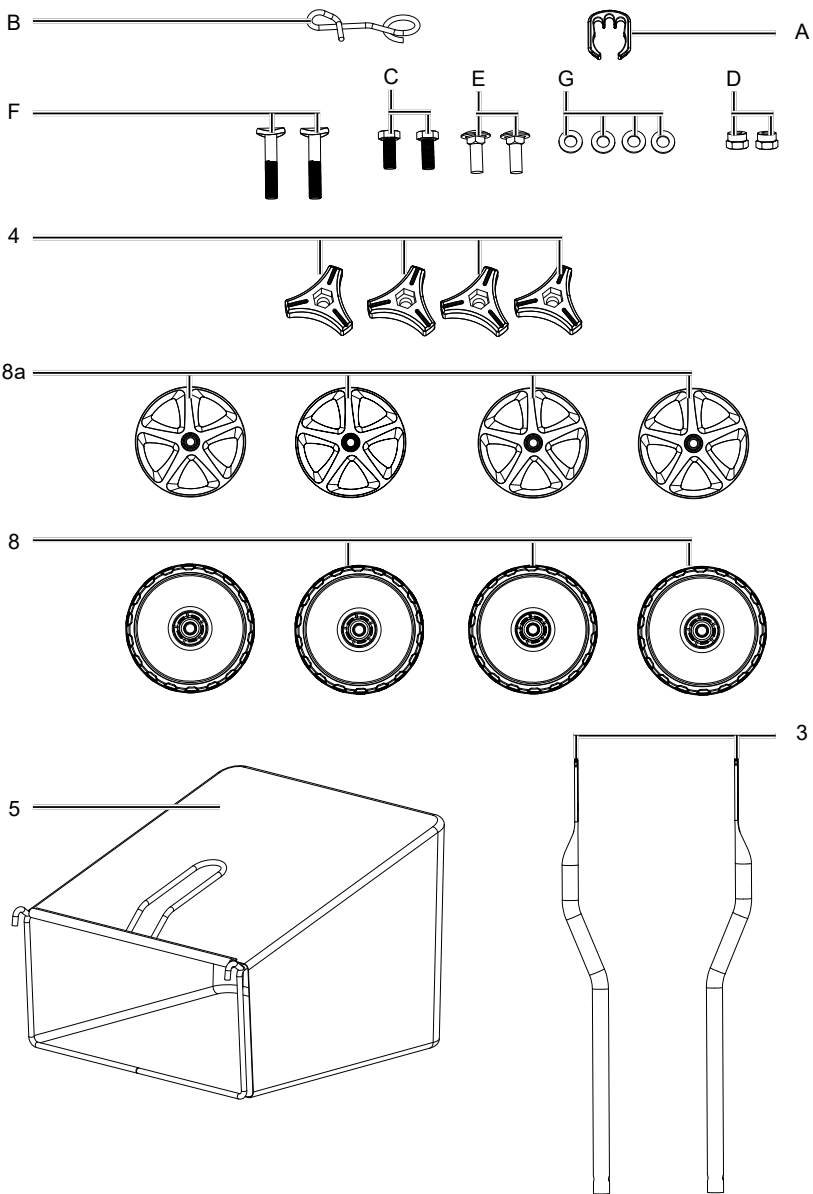

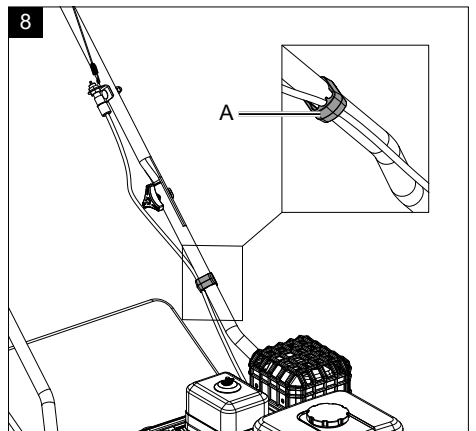
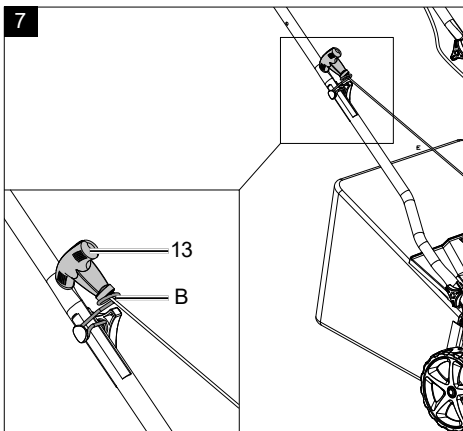
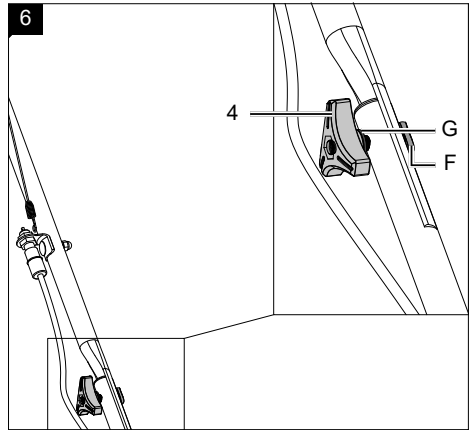
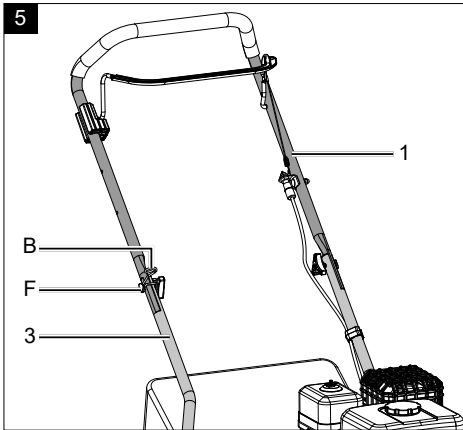
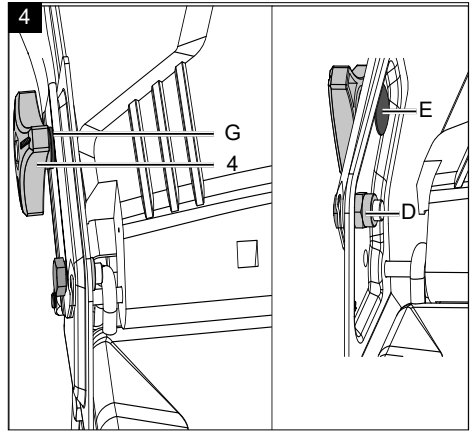
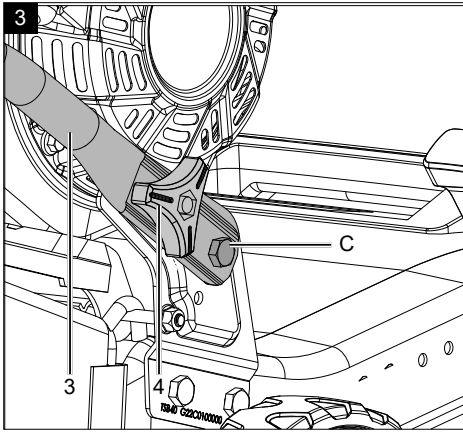

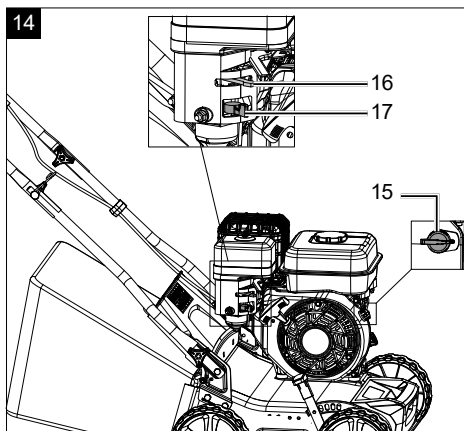
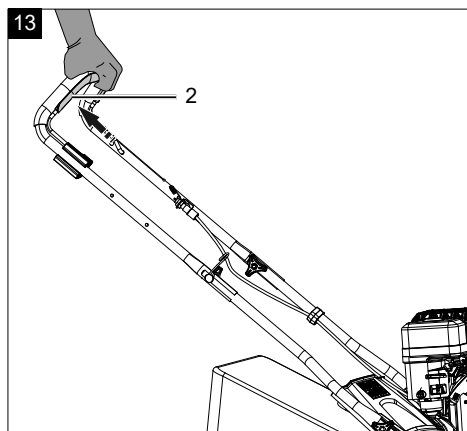
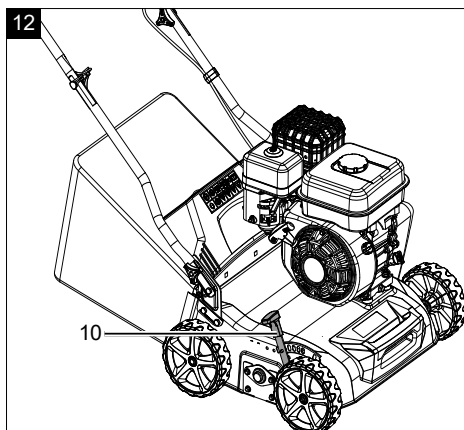
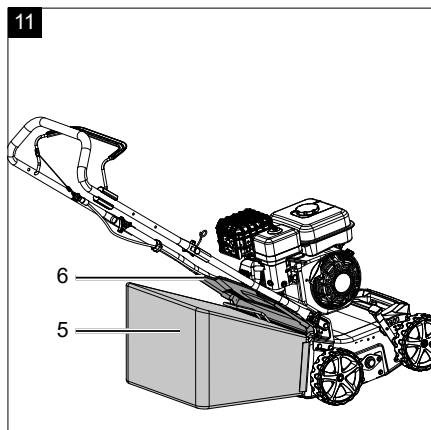
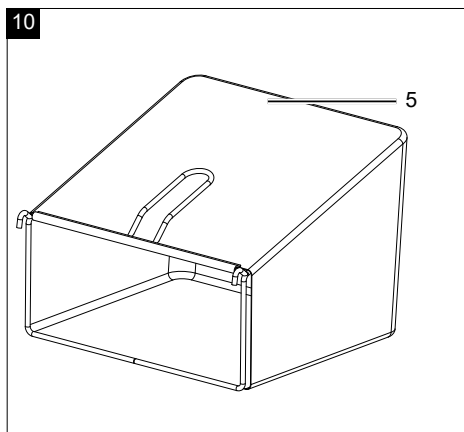
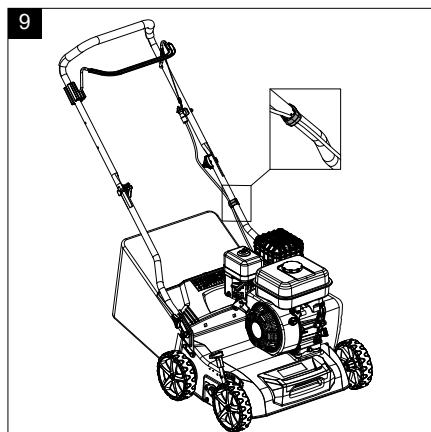

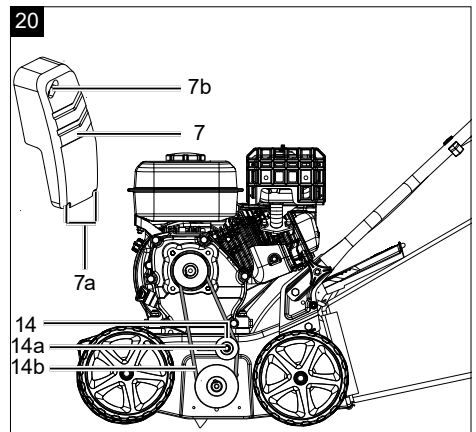
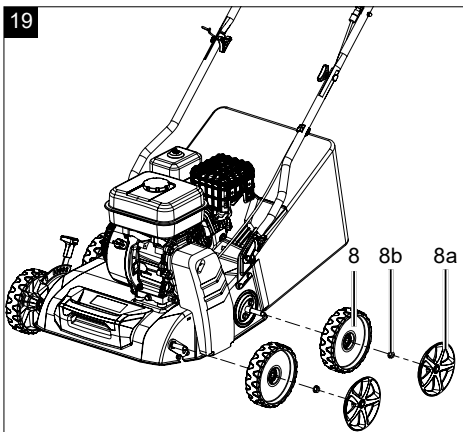
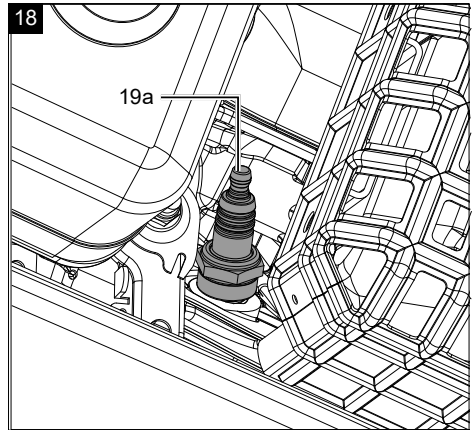
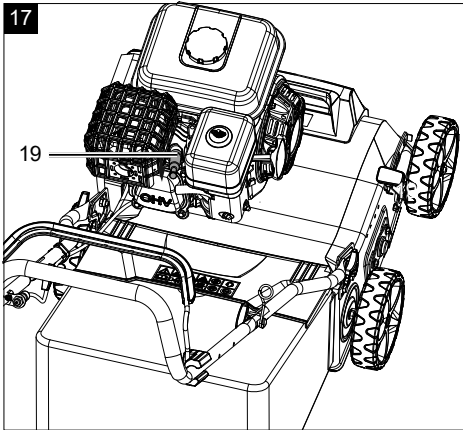
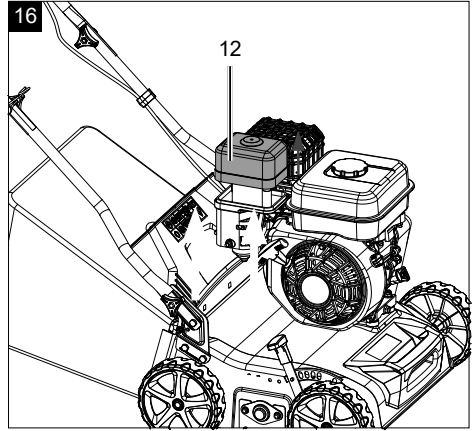
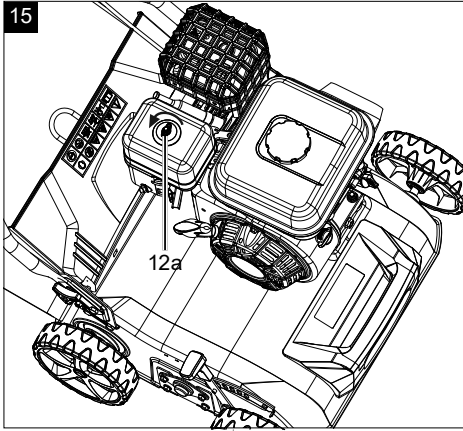

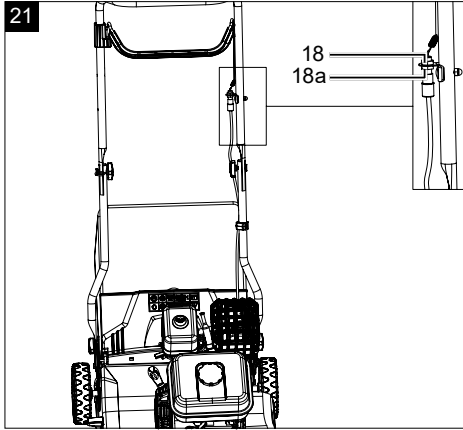

Erklärung der Symbole auf dem Produkt

	<p>Achtung! Vor Inbetriebnahme Betriebsanleitung lesen.</p>
	<p>Dritte (Personen und Tiere) aus dem Gefahrenbereich fernhalten.</p>
	<p>Heiße Oberflächen!</p>
	<p>Scharfe Arbeitswerkzeuge – Schneiden Sie sich nicht die Finger oder Zehen - Vor Wartung Zündkerzenstecker abziehen.</p>
	<p>Wichtig. Die Abgase sind sehr giftig, betreiben Sie den Motor daher nicht in unbelüfteten Räumen.</p>
	<p>Nicht bei Regen vertikutieren/lüften!</p>
	<p>Gehör- und Augenschutz tragen.</p>
	<p>ACHTUNG! Betriebsstoffe sind feuergefährlich und explosiv - Verbrennungsgefahr!</p>
	<p>Vor Inbetriebnahme Öl und Treibstoff einfüllen.</p>

	<p>Garantierter Schalleistungspegel in dB</p>
	<p>Ölstand kontrollieren.</p>
	<p>Benzinhahn offen/geschlossen</p>
	<p>Choke an/aus</p>
	<p>Mechanische Motorbremse</p>
	<p>Das Produkt entspricht den geltenden europäischen Richtlinien.</p>
	<p>Das Produkt entspricht den geltenden serbischen Richtlinien.</p>

Inhaltsverzeichnis:	Seite:
1. Einleitung	12
2. Produktbeschreibung (Abb. 1 - 21).....	12
3. Lieferumfang (Abb. 2).....	12
4. Bestimmungsgemäße Verwendung	13
5. Allgemeine Sicherheitshinweise	13
6. Technische Daten	17
7. Auspacken	17
8. Montage	17
9. Vor Inbetriebnahme	18
10. Bedienung.....	18
11. Reinigung.....	19
12. Wartung	19
13. Lagerung.....	21
14. Entsorgung und Wiederverwertung	21
15. Störungsabhilfe.....	22
16. Konformitätserklärung	345

1. Einleitung

Hersteller:

Schepach GmbH
Günzburger Straße 69
D-89335 Ichenhausen

Verehrter Kunde,

Wir wünschen Ihnen viel Freude und Erfolg beim Arbeiten mit Ihrem neuen Produkt.

Hinweis:

Der Hersteller dieses Produkts haftet nach dem geltenden Produkthaftungsgesetz nicht für Schäden, die an diesem Produkt oder durch dieses Produkt entstehen bei:

- Unsachgemäßer Behandlung,
- Nichtbeachtung der Betriebsanleitung,
- Reparaturen durch Dritte, nicht autorisierte Fachkräfte,
- Einbau und Austausch von nicht originalen Ersatzteilen,
- Nicht bestimmungsgemäßer Verwendung,
- Ausfällen der elektrischen Anlage bei Nichtbeachtung der elektrischen Vorschriften und VDE-Bestimmungen 0100, DIN 57113 / VDE0113.

Beachten Sie:

Die Betriebsanleitung ist Bestandteil dieses Produkts. Sie enthält wichtige Hinweise, wie Sie mit dem Produkt sicher, fachgerecht und wirtschaftlich arbeiten, wie Sie Gefahren vermeiden, Reparaturkosten sparen, Ausfallzeiten verringern und die Zuverlässigkeit und Lebensdauer des Produkts erhöhen. Zusätzlich zu den Sicherheitsbestimmungen dieser Betriebsanleitung müssen Sie unbedingt die für den Betrieb des Produkts geltenden Vorschriften Ihres Landes beachten.

Machen Sie sich vor der Benutzung des Produkts mit allen Bedien- und Sicherheitshinweisen vertraut. Betreiben Sie das Produkt nur wie beschrieben und für die angegebenen Einsatzbereiche. Bewahren Sie die Betriebsanleitung gut auf und händigen Sie alle Unterlagen bei Weitergabe des Produkts an Dritte mit aus.

2. Produktbeschreibung (Abb. 1 - 21)

1. Griff
2. Motorbremshebel
3. Untere Schubbügel
4. Kunststoffsternmutter
5. Fangkorb

6. Auswurfklappe
7. Riemenabdeckung
- 7a. Kreuzschlitzschraube
- 7b. Innensechskantschraube
8. Räder
- 8a. Radkappen
- 8b. Bundmuttern
9. Ölmesstab
- 9a. Ölablassschraube
10. Arbeitshöhenverstellung
11. Tankdeckel
12. Luftfilterabdeckung
- 12a. Flügelmutter
13. Seilzugstarter
14. Spannrolle
- 14a. Sicherungsmutter
- 14b. Keilriemen
15. Hauptschalter
16. Benzinhahn
17. Choke-Hebel
18. Mutter
- 18a. Kontermutter
19. Zündkerzenstecker
- 19a. Zündkerze

- A. Kabelklemme
- B. Seilzughalter
- C. Bolzenschraube
- D. Sicherungsmutter
- E. Vierkant-Halsschraube M8x30
- F. Flachkopfschraube M8x45
- G. Unterlegscheibe

3. Lieferumfang (Abb. 2)

Pos.	Anzahl	Bezeichnung
3	2x	Unterer Schubbügel
4	4x	Kunststoffsternmutter
5	1x	Fangkorb
8	4x	Räder
8a	4x	Radkappe
A	1x	Kabelklemme
B	1x	Seilzughalter
C	2x	Bolzenschraube
D	2x	Sicherungsmutter
E	2x	Vierkant-Halsschraube M8x30

F	2x	Flachkopfschraube M8x45
G	4x	Unterlegscheibe
	1x	Betriebsanleitung
	1x	Benzin-Vertikutierer

4. Bestimmungsgemäße Verwendung

Das Produkt wird als Vertikutierer eingesetzt. Mit der Vertikutierwalze werden Moos und Unkraut mitsamt den Wurzeln aus dem Boden gerissen und der Boden aufgelockert. Dadurch kann der Rasen Nährstoffe besser aufnehmen und wird gesäubert. Wir empfehlen, den Rasen im Frühling (April) und Herbst (Oktober) zu vertikutieren.

Der Vertikutierer ist für die private Benutzung im Haus- und Hobbygarten geeignet.

Als Vertikutierer für den privaten Haus- und Hobbygarten werden solche angesehen, deren jährliche Benutzung in der Regel 10 Stunden nicht übersteigen und die vorwiegend für die Pflege von Gras- oder Rasenflächen verwendet werden, nicht jedoch in öffentlichen Anlagen, Parks, Sportstätten sowie nicht in der Land- und Forstwirtschaft.

Die Einhaltung der vom Hersteller beigefügten Gebrauchsanweisung ist Voraussetzung für den ordnungsgemäßen Gebrauch des Vertikutierers. Die Gebrauchsanweisung enthält auch die Betriebs-, Wartungs- und Instandhaltungsbedingungen.

⚠ Warnung! Wegen körperlicher Gefährdung des Benutzers darf der Vertikutierer nicht eingesetzt werden als Häcksler zum Zerkleinern von Ast- und Heckenabschnitten. Ferner darf der Vertikutierer nicht verwendet werden als Motorhacke und zum Einebnen von Bodenerhebungen, wie z.B. Maulwurfshügel.

Aus Sicherheitsgründen darf der Vertikutierer nicht verwendet werden als Antriebsaggregat für andere Arbeitswerkzeuge und Werkzeugsätze jeglicher Art es sei denn, diese sind vom Hersteller ausdrücklich zugelassen.

Das Produkt darf nur nach seiner Bestimmung verwendet werden. Jede weitere darüber hinausgehende Verwendung ist nicht bestimmungsgemäß. Für daraus hervorgerufene Schäden oder Verletzungen aller Art haftet der Benutzer/Bediener und nicht der Hersteller.

Bitte beachten Sie, dass unsere Produkte bestimmungsgemäß nicht für den gewerblichen, handwerklichen oder industriellen Einsatz konstruiert wurden. Wir übernehmen keine Gewährleistung, wenn das Produkt in Gewerbe-, Handwerks- oder Industriebetrieben sowie bei gleichzusetzenden Tätigkeiten eingesetzt wird.

Erklärung der Signalwörter in der Betriebsanleitung

⚠ Warnung

Signalwort zur Kennzeichnung einer möglichen Gefährdungssituation, die, wenn sie nicht vermieden wird, den Tod oder eine schwere Verletzung zur Folge haben könnte.

⚠ GEFAHR

Signalwort zur Kennzeichnung einer unmittelbar bevorstehenden Gefährdungssituation, die, wenn sie nicht vermieden wird, den Tod oder eine schwere Verletzung zur Folge hat.

⚠ VORSICHT

Signalwort zur Kennzeichnung einer möglichen Gefährdungssituation, die, wenn sie nicht vermieden wird, eine geringfügige oder mäßige Verletzung zur Folge haben könnte.

ACHTUNG

Signalwort zur Kennzeichnung einer möglichen Gefährdungssituation, die, wenn sie nicht vermieden wird, Sachschäden am Produkt oder Eigentum/Besitz zur Folge haben könnte.

5. Allgemeine Sicherheitshinweise

Allgemeine Sicherheitsvorschriften

Lernen Sie Ihr Produkt kennen.

Das Benutzerhandbuch und die Kennzeichnungen an der Maschine müssen gelesen und verstanden werden. Lernen Sie, wie und für welche Zwecke die Maschine eingesetzt wird. Setzen Sie sich mit den potenziellen Gefahren der Maschine auseinander.

Lernen Sie, wie die Maschine gesteuert und ordnungsgemäß bedient wird. Lernen Sie, wie die Maschine und die Steuerungen schnell angehalten bzw. abgeschaltet werden können.

Alle Anweisungen und Sicherheitshinweise in der Maschine getrennt beiliegenden Benutzerhandbuch müssen gelesen und verstanden werden. Nicht versuchen, die Maschine zu bedienen, wenn Sie nicht genau wissen, wie der Motor bedient und gewartet wird und wie Unfallverletzungen und/oder Sachschäden vermieden werden können.

Sicherheit am Arbeitsplatz

Den Motor nie in geschlossenen Räumen starten oder laufen lassen. Die Abgase sind gefährlich und enthalten Kohlenstoffmonoxid, ein geruchloses und giftiges Gas. Diese Einheit nur in einem gut belüfteten Außenbereich bedienen.

Die Maschine niemals bedienen, wenn keine ausreichende Sichtbarkeit bzw. kein ausreichendes Licht gegeben ist. Die Maschine niemals an Steilhängen bedienen. Immer waagrecht zum Boden arbeiten, niemals von oben nach unten.

Sicherheit von Personen

1. Die Maschine niemals unter dem Einfluss von Drogen, Alkohol oder sonstigen Arzneimitteln bedienen, die Ihre Fähigkeit, die Maschine ordnungsgemäß zu benutzen, beeinflussen könnten.
2. Angemessene Kleidung tragen. Lange Hose, Stiefel und Handschuhe tragen. Keine lose Bekleidung, kurzen Hosen oder Schmuck jeglicher Art tragen. Langes Haar auf Schulterlänge zusammenbinden. Haar, Bekleidung und Handschuhe immer von Teilen in Bewegung fernhalten. Lose Bekleidung, Schmuck oder langes Haar können sich in Teilen in Bewegung verfangen.
3. Schutzausrüstung tragen. Immer Augenschutz tragen.
4. Schutzausrüstung, wie Staubschutzmaske, Schutzhelm oder Gehörschutz, die bei einschlägigen Bedingungen benutzt werden, reduzieren Personenschäden.
5. Die Maschine vor dem Starten überprüfen. Trennende Schutzeinrichtungen nicht entfernen und in Stand halten. Sicherstellen, dass alle Muttern, Schrauben u. ä. fest angezogen sind.
6. Die Maschine auf keinen Fall bedienen, wenn sie repariert werden muss oder ihre Mechanik beschädigt ist.

7. Beschädigte, fehlende oder nicht funktionstüchtige Teile vor einem Einsatz der Maschine ersetzen. Auf Dichtigkeit prüfen. Sichere Arbeitsbedingungen für die Maschine aufrechterhalten.
8. Schutzvorrichtungen auf keinen Fall manipulieren. Ihre Funktionstüchtigkeit regelmäßig prüfen.
9. Die Maschine darf nicht eingesetzt werden, wenn sie nicht mit dem Motorschalter ein- bzw. ausgeschaltet werden kann. Mit Benzin betriebene Maschinen, die nicht über den Motorschalter gesteuert werden können, sind gefährlich und müssen ausgetauscht werden.
10. Vor dem Starten regelmäßig prüfen, ob Schlüssel bzw. Schraubenschlüssel von der Maschine entfernt wurden. Durch einen Schraubenschlüssel oder Schlüssel, der an einem drehenden Teil bleibt, kann es zu Personenschäden kommen.
11. Aufmerksam bleiben und beim Betrieb der Maschine gesunden Menschenverstand benutzen.
12. Nicht zu weit vorgebeugt arbeiten. Die Maschine nicht barfuß bzw. mit Sandalen oder ähnlichem, leichten Schuhwerk bedienen. Sicherheitsschuhe tragen, die Ihre Füße schützen und Ihren Halt auf rutschigen Oberflächen verbessern.
13. Stets auf einen festen Stand und Gleichgewicht achten. Dadurch kann die Maschine in unerwarteten Situationen besser kontrolliert werden.
14. Unbeabsichtigtes Starten vermeiden. Sicherstellen, dass der Motor vor dem Transport der Maschine oder Wartungs- bzw. Instandhaltungsarbeiten an der Einheit ausgeschaltet ist. Der Transport der Maschine oder Wartungs- bzw. Instandhaltungsarbeiten an der Maschine bei laufendem Motor kann zu Unfällen führen.
15. Überprüfen Sie das Gelände, auf dem die Maschine eingesetzt wird, und entfernen Sie Steine, Stöcke, Drähte, Knochen und andere Fremdkörper, die erfasst und weggeschleudert werden können.
16. Werden Geräte mit Auswurf nach hinten und offen liegenden hinteren Rollen ohne Fangeinrichtung betrieben, muss ein vollständiger Augenschutz getragen werden.
17. Lassen Sie den Verbrennungsmotor nicht in geschlossenen Räumen laufen, in denen sich gefährliches Kohlenmonoxid ansammeln kann.

Sicherheit im Umgang mit Betriebsstoffen

⚠ **WARNUNG: Benzin ist hochgradig entflammbar!**

1. Kraftstoff ist leicht entzündlich und seine Dämpfe können bei Entzündung explodieren.

Bei Verwendung von Kraftstoff entsprechende Maßnahmen treffen, um das Risiko schwerer Personenschäden zu reduzieren.

2. Beim Auffüllen oder Ablassen des Tanks in einem sauberen, gut belüfteten Außenbereich aufhalten und einen zugelassenen Kraftstoffsammelbehälter verwenden. Nicht rauchen. Zündfunken, offene Flammen oder sonstige Zündquelle in der Nähe des Bereichs beim Auffüllen von Kraftstoff oder Betrieb der Einheit vermeiden. Den Tank auf keinen Fall im Gebäude auffüllen.
3. Geerdete, leitfähige Gegenstände, wie Werkzeuge, von ungeschützten, spannungsführenden Elektroteilen und Anschlüssen zur Vermeidung von Funkenbildung oder Funkenüberschlag fernhalten. Sie könnten Rauchgas oder Dämpfe entzünden.
4. Den Motor immer ausschalten und vor dem Auffüllen des Tanks abkühlen lassen. Den Deckel des Tanks auf keinen Fall entfernen oder Kraftstoff bei laufendem oder warmem Motor auffüllen. Die Maschine nicht bedienen, wenn die Kraftstoffanlage undicht ist.
5. Den Deckel des Tanks leicht öffnen, um Druck im Tank abzulassen.
6. Den Tank nicht überfüllen (bis ca. 1,5 cm unterhalb des Einfüllstutzens für Raum im Falle einer Ausdehnung des Kraftstoffes aufgrund der vom Motor erzeugten Wärme).
7. Die Deckel des Tanks und des Behälters wieder sicher aufsetzen und verschütteten Kraftstoff aufwischen. Die Einheit auf keinen Fall bedienen, wenn der Deckel des Tanks nicht angebracht ist.
8. Zündquellen bei verschüttetem Kraftstoff vermeiden. Nicht versuchen, den Motor zu starten, wenn Kraftstoff verschüttet wurde. Die Maschine stattdessen aus dem betreffenden Bereich entfernen und Zündquellen vermeiden, bis sich die Dämpfe des Kraftstoffes verflüchtigt haben.
9. Kraftstoff in eigens angefertigten und für diesen Zweck zugelassenen Behältern lagern.
10. Kraftstoff an einem kühlen, gut belüfteten Ort und gegen Zündfunken, offene Flammen oder sonstige Zündquellen geschützt lagern.
11. Kraftstoff oder die Maschine mit einem mit Kraftstoff befüllten Tank auf keinen Fall in einem Gebäude lagern, in dem Rauchgase mit Zündfunken, offenen Flammen oder sonstigen Zündquellen, wie Warmwasserbereitern, Öfen, Trocknern o. ä., in Berührung kommen könnten. Den Motor vor einem Lagern in einem Gehäuse abkühlen lassen.
12. Falls Benzin übergelaufen ist, darf kein Versuch unternommen werden, den Motor zu starten.

Stattdessen ist die Maschine von der benzinverschmutzten Fläche zu entfernen. Jeglicher Zündversuch ist zu vermeiden, bis sich die Benzindämpfe verflüchtigt haben.

13. Aus Sicherheitsgründen sind Benzintank- und andere Tankverschlüsse bei Beschädigung auszutauschen.

Hinweise zum Einsatz und Pflege der Maschine

1. Die Maschine nicht bei laufendem Motor anheben oder tragen. Halten Sie die Arbeitswerkzeuge an, wenn andere Flächen als Gras überquert werden und die Maschine von und zur bearbeitenden Fläche transportiert wird.
2. Die Maschine nicht mit Gewalt bedienen. Die richtige Maschine für Ihre Anwendung verwenden. Die richtige Maschine wird die Aufgabe auf bessere und sicherere Weise erledigen.
3. Die Einstellungen des Motor-Drehzahlreglers nicht ändern und den Motor nicht mit zu hoher Drehzahl laufen lassen. Der Drehzahlregler steuert die maximale Betriebsdrehzahl, die für den Motor sicher ist.
4. Den Motor nicht schnell laufen lassen, wenn der Boden nicht bearbeitet wird.
5. Führen Sie niemals Hände oder Füße an oder unter sich drehende Teile. Halten Sie sich immer entfernt von der Auswurföffnung.
6. Kontakt mit heißem Kraftstoff, Öl, Rauchgasen und heißen Oberflächen vermeiden. Den Motor oder den Schalldämpfer nicht berühren. Diese Teile werden beim Betrieb extrem heiß. Sie sind auch für kurze Zeit heiß, nachdem die Einheit ausgeschaltet wurde. Den Motor vor Wartungsarbeiten oder Einstellungen abkühlen lassen.
7. Sollte die Maschine ungewöhnliche Geräusche machen oder ungewöhnlich vibrieren, den Motor sofort abschalten, das Zündkabel trennen und die Ursache finden. Ungewöhnliche Geräusche oder Vibrationen sind grundsätzlich ein Warnzeichen.
8. Nur vom Hersteller zugelassene Anschlüsse und zugelassenes Zubehör verwenden. Ein Nichtbefolgen dieser Vorschrift kann zu Personenschäden führen.
9. Die Maschine warten. Prüfen, ob Teile in Bewegung falsch ausgerichtet oder blockiert sind. Teile auf Bruch prüfen bzw. prüfen, ob ein anderer Zustand vorliegt, der den Betrieb der Maschine beeinflussen könnte. Die Maschine bei einem Schaden vor dem Einsatz reparieren lassen. Viele Unfälle werden durch unzureichend gewartete Ausrüstung verursacht.

10. Den Motor und Schalldämpfer von Gras, Blättern, übermäßigem Fett oder angesammeltem Kohlenstoff befreien, um das Brandgefahrnisiko zu reduzieren.
11. Schneidewerkzeuge scharf und sauber halten. Sachgerecht gewartete Schneidewerkzeuge mit scharfen Schnittkanten blockieren weniger und sind leichter zu steuern.
12. Die Einheit auf keinen Fall mit Wasser oder einer anderen Flüssigkeit begießen oder bespritzen. Lenker trocken, sauber und frei von Ablagerungen halten. Nach jedem Einsatz reinigen.
13. Gesetze und Vorschriften über die ordnungsgemäße Entsorgung von Kraftstoff, Öl o. ä. zum Schutz der Umwelt einhalten.
14. Die nicht betriebene Maschine außerhalb der Reichweite von Kindern aufbewahren und Personen, die nicht mit der Maschine oder diesen Anweisungen vertraut sind, nicht gestatten, die Maschine zu bedienen. Die Maschine ist in den Händen nicht geschulter Anwender gefährlich.
15. Beschädigte Schalldämpfer sind zu ersetzen.
16. Vor dem Gebrauch ist immer durch Sichtkontrolle zu prüfen, ob die Arbeitswerkzeuge und Bolzen abgenutzt oder beschädigt sind. Zur Vermeidung einer Unwucht dürfen abgenutzte oder beschädigte Arbeitswerkzeuge und Bolzen nur satzweise ausgetauscht werden. Arbeiten Sie mit der Maschine nur bei Tageslicht oder bei guter künstlicher Beleuchtung.
17. Wenn möglich, ist der Einsatz des Gerätes bei nassem Gras zu vermeiden oder üben sie besondere Vorsicht, um ein Ausrutschen zu verhindern.
18. Führen Sie die Maschine nur im Schritttempo.
19. Arbeiten Sie immer quer zum Hang, niemals auf- oder abwärts.
20. Seien Sie besonders Vorsichtig, wenn Sie die Fahrtrichtung am Hang ändern.
21. Arbeiten Sie nicht an übermäßig steilen Hängen.
22. Seien Sie besonders vorsichtig, wenn sie die Maschine umkehren oder zu sich heranziehen.
23. Benutzen Sie die Maschine niemals mit beschädigten oder ohne Schutzeinrichtungen, z. B. ohne Prallbleche und/oder Fangeinrichtung.
24. Kuppeln Sie alle Arbeitswerkzeuge und Antriebe aus, bevor Sie den Motor starten.
25. Starten oder betätigen Sie den Anlassschalter mit Vorsicht, entsprechend den Hinweisen des Herstellers. Achten Sie auf ausreichenden Abstand der Füße zu dem(n) Arbeitswerkzeug(en).
26. Beim Starten oder Anlassen des Motors darf die Maschine nicht gekippt werden, es sei denn, die Maschine muss bei dem Vorgang angehoben werden. In diesem Fall kippen Sie sie nur so weit, wie es unbedingt erforderlich ist, und haben Sie nur die von der Bedienungsperson abgewandte Seite hoch.
27. Starten Sie den Motor nicht, wenn Sie vor dem Auswurfkanal stehen.
28. Beim Auslaufen des Motors ist die Drosselklappe zu schließen, falls der Motor einen Benzinsperrhahn besitzt, ist dieser nach dem Bodenbelüften oder Vertikutieren zu schließen
29. Stellen Sie den Motor ab, ziehen Sie den Zündkerzenstecker und bei Maschinen mit Batteriestart den Zündschlüssel:
 - wenn Sie die Maschine verlassen
 - bevor Sie nachtanken
30. Stellen Sie den Motor ab, ziehen Sie den Zündkerzenstecker und bei Maschinen mit Batteriestart den Zündschlüssel:
 - bevor Sie Blockierungen lösen oder Verstopfungen im Auswurfkanal beseitigen,
 - bevor Sie die Maschine überprüfen, reinigen oder Arbeiten an ihr durchführen,
 - wenn ein Fremdkörper getroffen wurde. Untersuchen Sie die Maschine auf Beschädigungen und führen Sie die erforderlichen Reparaturen durch, bevor Sie erneut starten und mit der Maschine arbeiten,
 - falls die Maschine anfängt ungewöhnlich stark zu vibrieren (sofort untersuchen)

Anweisungen zur Instandhaltung

Den Motor vor einer Reinigung, Reparatur, Inspektion oder Anpassung der Maschine abschalten und sicherstellen, dass alle Teile in Bewegung angehalten wurden.

Das Zündkabel trennen und das Kabel von der Zündkerze weg positionieren, um einen zufälligen Start zu verhindern.

Die Maschine durch qualifiziertes Personal warten lassen, das ausschließlich Original-Ersatzteile verwendet. Dadurch wird sichergestellt, dass die Sicherheit der Maschine aufrechterhalten bleibt.

6. Technische Daten

Motortyp	1-Zylinder; 4 - Takt
Hubraum	212 cm ³
Motorleistung max.	4,1 kW/5,5 HP
Arbeitsdrehzahl	3400 min ⁻¹
Kraftstoff	Bleifreies Benzin
Tankinhalt	3,6 l
CO ² -Ausstoß	289,55 g/kWh
Motoröl	10W 30 / SAE 30
Zündkerze	F7RTC
Tankinhalt/ Öl	0,6 l
Tiefeneinstellung	+10 / -12
Arbeitsbreite	400 mm
Anzahl Messer	15
Messer Ø	165
Inhalt Auffangkorb	40 l
Gewicht	28 kg

Technische Änderungen vorbehalten!

Information zur Geräuschentwicklung nach den einschlägigen Normen gemessen:

Schalldruck L_{pA}	= 78,6 dB
Schalleistung L_{WA}	= 100,5 dB
Messunsicherheit K_{pA}	= 1,9 dB

Tragen Sie einen Gehörschutz.

Die Einwirkung von Lärm kann Hörverlust bewirken.

Vibration:

Vibration A_{hv} (links/rechts)	= 8,38 m/s ²
Messunsicherheit K_{pA}	= 1,5 m/s ²

Beschränken Sie die Geräuschentwicklung und Vibration auf ein Minimum!

- Verwenden Sie nur einwandfreie Produkte.
- Warten und reinigen Sie das Produkt regelmäßig.
- Passen Sie Ihre Arbeitsweise dem Produkt an.
- Überlasten Sie das Produkt nicht.
- Lassen Sie das Produkt gegebenenfalls überprüfen.
- Schalten Sie das Produkt aus, wenn es nicht benutzt wird.
- Tragen Sie Handschuhe.

7. Auspacken

⚠ ACHTUNG!

Produkt und Verpackungsmaterial sind kein Kinderspielzeug! Kinder dürfen nicht mit Kunststoffbeuteln, Folien und Kleinteilen spielen! Es besteht Verschluckungs- und Erstickungsgefahr!

- Öffnen Sie die Verpackung und nehmen Sie das Produkt vorsichtig heraus.
- Entfernen Sie das Verpackungsmaterial sowie Verpackungs- und Transportsicherungen (falls vorhanden).
- Überprüfen Sie, ob der Lieferumfang vollständig ist.
- Kontrollieren Sie das Produkt und die Zubehörteile auf Transportschäden.
- Bewahren Sie die Verpackung nach Möglichkeit bis zum Ablauf der Garantiezeit auf.

8. Montage

⚠ Achtung!

Vor der Inbetriebnahme das Produkt unbedingt komplett montieren!

Stellen Sie das Produkt auf eine ebene, gerade Fläche!

Benötigtes Werkzeug:

- 2x Gabelschlüssel SW13*

*=nicht im Lieferumfang enthalten!

8.1 Räder (8) und Radkappen (8a) montieren (Abb. 19)

1. Lösen Sie die vormontierte Bundmutter (8b), verwenden Sie dazu einen Gabelschlüssel SW13*.
2. Stecken Sie das Rad (8) auf die Radnabe.
3. Montieren Sie die Bundmutter (8b) wieder auf die Radnabe, verwenden Sie dazu einen Gabelschlüssel SW13*.
4. Positionieren Sie die Radkappe (8a) auf dem Rad (8) und drücken Sie sie gleichmäßig an, bis alle Clips eingerastet sind.
5. Wiederholen Sie den Vorgang mit allen Rädern (8).

8.2 unteren (3) -und oberen Führungsholm montieren (Abb. 3 - 9)

1. Montieren Sie den unteren Schubbügel (3), wie in Abb. 3 + 4 dargestellt.

- Fixieren Sie den unteren Schubbügel (3) mit der Bolzenschraube (C) und der Sicherungsmutter (D) sowie mit der Vierkant-Halsschraube (E), der Unterlegscheibe (G) und der Kunststoffsternmutter (4), verwenden Sie dazu zwei Gabelschlüssel SW13.
- Wiederholen Sie den Vorgang auf der anderen Seite.
 - Verbinden Sie den oberen Schubbügel mit den unteren Schubbügeln (3). Verwenden Sie dazu die zwei Kunststoffsternmutter (4) mit den Flachkopfschrauben (F) und Unterlegscheiben (G). Setzen Sie auf der rechten Seite den Seilzughalter (B) auf die Flachkopfschraube (F), bevor Sie die Unterlegscheibe (G) und Kunststoffsternmutter (4) montieren.
 - Fixieren Sie das Kabel mit der Kabelklemme (A) am unteren Schubbügel (3). (Abb. 8 + 9)

9. Vor Inbetriebnahme

9.1 Fangkorb (5) einhängen (Abb. 10 - 11)

- Heben Sie die Auswurfklappe (6) an.
- Hängen Sie den Fangkorb (5) von oben ein.

9.2 Arbeitshöhenverstellung (10) (Abb. 12)

- Greifen Sie den Hebel der Arbeitshöhenverstellung (10) und ziehen Sie ihn leicht nach außen.
- Bewegen Sie den Hebel in die gewünschte Richtung, um eine der sechs Arbeitshöhen einzustellen.
- Lassen Sie den Hebel in der gewünschten Position los, um die Arbeitshöhe zu sichern.

10. Bedienung

⚠ Achtung!

Der Motor wird ohne Öl ausgeliefert. Vor Inbetriebnahme daher unbedingt Öl einfüllen. Der Ölstand im Motor muss vor jedem Arbeiten überprüft werden.

Starten des Produkts (Abb. 13, 14)

Um ein ungewolltes Starten des Motors zu vermeiden, ist dieser mit einer Motorbremse ausgestattet, welche im Betrieb immer betätigt werden muss, da sonst der Motor stoppt.

Achtung: Beim Loslassen des Motorbremshebels (2) muss dieser in die Ausgangsposition zurückkehren und der Motor muss stoppen.

Ist das nicht der Fall, darf das Produkt nicht verwendet werden.

- Stellen Sie den Hauptschalter (15) auf die Schalterposition „ON“ und öffnen anschließend den Benzinhahn (16). Hierfür den Hahn auf „ON“ stellen.

- Choke-Hebel (17) auf Stellung „Choke“ stellen. Hinweis: Der Choke wird gewöhnlich beim erneuten Starten eines warmen Motors nicht benötigt.
- Motorbremshebel (2) betätigen und kräftig am Seilzugstarter (13) ziehen bis der Motor startet.
- Motor kurz warmlaufen lassen und anschließend den Choke-Hebel (17) auf Stellung „RUN“ stellen.

Achtung: Den Seilzugstarter (13) immer langsam bis zum ersten Widerstand herausziehen, bevor dieser zum Starten schnell herausgezogen wird. Lassen Sie den Seilzugstarter (13) nach erfolgtem Starten nicht zurückschleudern

Achtung: Die Vertikutierwalze rotiert, wenn der Motor gestartet wird.

Achtung! Öffnen Sie die Auswurfklappe (6) nie, wenn der Motor noch läuft. Die umlaufende Walze kann zu Verletzungen führen. Befestigen Sie die Auswurfklappe (6) immer sorgfältig.

Der durch die Führungsholme gegebene Sicherheitsabstand zwischen Gehäuse und Benutzer ist stets einzuhalten. Beim Arbeiten und Fahrtrichtungsänderungen an Böschungen und Hängen ist besondere Vorsicht geboten. Achten Sie auf einen sicheren Stand, tragen Sie Schuhe mit rutschfesten, griffigen Sohlen und lange Hosen. Arbeiten Sie immer quer zum Hang.

Hänge über 15 Grad Schräge dürfen mit dem Produkt aus Sicherheitsgründen nicht vertikutiert werden. Üben Sie besondere Vorsicht beim Rückwärtsbewegen und beim Ziehen des Produkts, Stolpergefahr!

Vertikutieren

Beim Vertikutieren wird die Rasenoberfläche und die Grasnaht mit Hilfe des Vertikutiermessers angekratzt. Moos, Mulch und Unkraut werden dadurch entfernt und oberliegende feine Wurzeln durchtrennt. Dadurch kommen Luft, Licht, Wasser und Nährstoffe wieder besser an die Graswurzel und der Rasen wächst besser und dichter. Das Durchtrennen der feinen Wurzeln regt zudem das Wachstum des Rasens an. Dies fördert die Strapazierfähigkeit des Rasens.

Vertikutiert sollte maximal zweimal pro Jahr werden. Idealerweise im April/Mai und/oder im September/Oktober.

Düngen und bewässern Sie die Rasenfläche nach dem Vertikutieren, um ein noch besseres Ergebnis zu erzielen.

Hinweise zum richtigen Arbeiten

- Beim Arbeiten wird eine überlappende Arbeitsweise empfohlen. Zur Erzielung eines sauberen Bildes das Produkt in möglichst geraden Bahnen führen. Dabei sollten sich diese Bahnen immer um einige Zentimeter überlappen, damit keine Streifen übrig bleiben. Vertikutieren Sie zunächst in Längs-, im zweiten Schritt in Querrichtung, um ein Schachbrettmuster zu erhalten.
- Sobald während des Arbeitens Grasreste liegenbleiben, muss der Fangkorb entleert werden. Achtung! Vor dem Abnehmen des Fangkorbes den Motor abschalten und den Stillstand der Walze abwarten!
- Rasenfreie oder rasenarme Stellen nach dem Vertikutieren nachsähen.
- Zum Aushängen des Fangkorbes (5), Auswurfklappe (6) mit einer Hand anheben, und mit der anderen Hand Fangkorb (5) entnehmen! Wie oft der Rasen bearbeitet werden soll, hängt grundsätzlich vom Graswuchs des Rasens und der Härte des Bodens ab.
- Die Unterseite des Produkts sauber halten und Erd- und Grasablagerungen unbedingt entfernen. Ablagerungen erschweren den Startvorgang und beeinträchtigen die Qualität. An Hängen ist die Bahn quer zum Hang zu legen. Bevor irgendwelche Kontrollen der Walze durchgeführt werden, Motor abstellen.

Achtung! Die Walze dreht nach dem Ausschalten des Motors noch einige Sekunden weiter. Versuchen Sie nie, die Walze zu stoppen. Falls die in Bewegung befindliche Walze auf einen Gegenstand schlägt, das Produkt abschalten und warten bis die Walze vollkommen still steht. Kontrollieren Sie anschließend den Zustand der Walze. Falls diese beschädigt ist, muss sie ausgetauscht werden.

11. Reinigung

- Halten Sie Schutzvorrichtungen, Luftschlitze und Motorengehäuse so staub- und schmutzfrei wie möglich. Reiben Sie das Produkt mit einem sauberen Tuch ab oder blasen Sie es mit Druckluft bei niedrigem Druck aus.
- Wir empfehlen, dass Sie das Produkt direkt nach jeder Benutzung reinigen.
- Reinigen Sie das Produkt regelmäßig mit einem feuchten Tuch und etwas Schmierseife. Verwenden Sie keine Reinigungs- oder Lösungsmittel; diese könnten die Kunststoffteile des Produkts angreifen.

Achten Sie darauf, dass kein Wasser in das Innere des Produkts gelangen kann.

- Um Brandgefahr zu vermeiden, halten Sie den Motor, Auspuff, Batteriekasten und den Bereich um den Kraftstofftank frei von Gras, Stroh, Moos, Blättern oder austretendem Fett.

12. Wartung

⚠Warnung

Lassen Sie Instandsetzungsarbeiten und Wartungsarbeiten, die nicht in dieser Betriebsanleitung beschrieben sind, von einer Fachwerkstatt durchführen. Benutzen Sie nur originale Ersatzteile.

Es besteht Unfallgefahr! Führen Sie Wartungs- und Reinigungsarbeiten grundsätzlich bei ausgeschaltetem Motor durch. Es besteht Verletzungsgefahr! Lassen Sie das Produkt vor allen Wartungs- und Reinigungsarbeiten abkühlen. Elemente des Motors sind heiß. Es besteht Verletzungs- und Verbrennungsgefahr!

Benötigtes Werkzeug:

- Gabelschlüssel SW13*
- Gabelschlüssel SW20*
- Innensechskantschlüssel 5mm*
- Kreuzschlitzschraubendreher*
- Zündkerzenschlüssel*
- Kupferdrahtbürste*
- Auffangbehälter*
- Trichter*
- Lappen*

*=nicht zwingend im Lieferumfang enthalten!

- Eine abgenutzte oder beschädigte Messerwalze sollte man vom autorisierten Fachmann austauschen lassen.
- Sorgen Sie dafür, dass alle Befestigungselemente (Schrauben, Mutter usw.) stets fest angezogen sind, so dass Sie mit dem Vertikutierer sicher arbeiten können.
- Lagern Sie Ihren Vertikutierer in einem trockenen Raum.
- Für eine lange Lebensdauer sollten alle Schraubteile sowie die Räder und Achsen gereinigt und anschließend geölt werden.
- Die regelmäßige Pflege des Vertikutierers sichert nicht nur seine Haltbarkeit und Leistungsfähigkeit, sondern trägt auch zu einem sorgfältigen und einfachen Vertikutieren Ihres Rasens bei.

- Zum Saisonende führen Sie eine allgemeine Kontrolle des Vertikutierers durch und entfernen alle angesammelten Rückstände. Vor jedem Saisonstart den Zustand des Vertikutierers unbedingt überprüfen. Wenden Sie sich bei Reparaturen an unsere Kundendienststelle.
- Prüfen Sie regelmäßig die Fangeinrichtung auf Verschleiß oder beschädigte Teile.
- Überprüfen Sie das Produkt regelmäßig und ersetzen Sie sicherheitshalber abgenutzte oder beschädigte Teile.
- Falls der Kraftstofftank zu entleeren ist, sollte dies im Freien erfolgen. Der abgelassene Kraftstoff sollte in einem besonderen Behälter für Kraftstoff gelagert oder mit besonderer Sorgfalt entsorgt werden.

12.1 Motorbremse nachstellen (Abb. 21)

1. Lösen Sie die Kontermutter (18a).
2. Drehen Sie die Mutter (18) in die gewünschte Richtung, je nachdem, ob Sie die Motorbremse Straffer oder lockerer einstellen wollen.
3. Ziehen Sie die Kontermutter (18a) wieder fest.

12.2 Keilriemen (14b) nachspannen (Abb. 20)

1. Lösen Sie die beiden Kreuzschlitzschrauben (7a) an der Riemenabdeckung (7), verwenden Sie dazu einen Kreuzschlitzschraubendreher*.
2. Lösen Sie die Innensechskantschraube (7b), verwenden Sie dazu einen Innensechskantschlüssel 5mm*.
3. Nehmen Sie die Riemenabdeckung (7) ab.
4. Lösen Sie die Sicherungsmutter (14a), verwenden Sie dazu einen Gabelschlüssel SW 13*.
5. Schieben Sie die Spannrolle (14) nach außen, um den Keilriemen (14b) nachzuspannen.
6. Halten Sie die Spannrolle (14) in Position und ziehen Sie die Sicherungsmutter (14a) wieder fest.
7. Montieren Sie die Riemenabdeckung (7) wieder.

12.3 Wartung des Luftfilters (Abb. 15, 16)

Verschmutzte Luftfilter verringern die Motorleistung durch zu geringe Luftzufuhr zum Vergaser. Regelmäßige Kontrolle ist daher unerlässlich.

Der Luftfilter sollte alle 50 Betriebsstunden kontrolliert werden und bei Bedarf gereinigt werden. Bei sehr staubiger Luft ist der Luftfilter öfters zu überprüfen.

1. Lösen Sie die Flügelmutter (12a) auf der Luftfilterabdeckung (12).
2. Entnehmen Sie den Filter.

3. Reinigen Sie den Luftfilter nur durch Ausklopfen oder mit Druckluft.
4. Der Zusammenbau erfolgt in umgekehrter Reihenfolge.

Achtung: Luftfilter nie mit Benzin oder brennbaren Lösungsmitteln reinigen.

12.4 Wartung/Wechsel der Zündkerze (19a) (Abb. 17, 18)

Überprüfen Sie die Zündkerze (19a) erstmals nach 10 Betriebsstunden auf Verschmutzung und reinigen Sie diese gegebenenfalls mit einer Kupferdrahtbürste*. Danach die Zündkerze alle 50 Betriebsstunden warten.

1. Ziehen Sie den Zündkerzenstecker (19) mit einer Drehbewegung ab.
2. Entfernen Sie die Zündkerze (19a) mit einem Zündkerzenschlüssel*.
3. Der Zusammenbau erfolgt in umgekehrter Reihenfolge.

12.5 Ölstand kontrollieren (Abb. 22)

Stellen Sie das Produkt auf eine ebene, gerade Fläche.

1. Starten Sie den Motor und lassen Sie ihn kurz warmlaufen.
2. Schrauben Sie den Ölmesstab (9) durch Linksdrehung heraus und wischen ihn mit einem sauberen, fusselfreien Lappen* ab.
3. Führen Sie den Ölmesstab (9) wieder ein und überprüfen Sie den Ölfüllstand, ohne den Ölmesstab (9) wieder festzuschrauben.
4. Ziehen Sie den Ölmesstab (9) heraus und lesen in waagrecht Stellung den Ölstand ab. Der Ölstand muss sich zwischen den beiden Markierungen des Ölmesstabs (9) befinden.
5. Schrauben Sie den Ölmesstab (9) anschließend wieder ein.

12.6 Motoröl wechseln (Abb. 22, 23)

Der Ölwechsel sollte jährlich vor Saisonbeginn bei betriebswarmem Motor durchgeführt werden.

Verwenden Sie ausschließlich 4-Takt-Motoröl (10W 30 / SAE 30).

1. Stellen Sie einen Auffangbehälter* unter die Ölablassschraube (9a).
2. Entfernen Sie die Ölablassschraube (9a) und den Ölmesstab (9).
3. Kippen Sie das Produkt leicht nach vorne und lassen Sie das gesamte Öl ablaufen.

4. Montieren Sie die Ölablassschraube (9a) wieder.
5. Füllen Sie maximal 0,6 Liter frisches Öl in die Öleinfüllöffnung, verwenden Sie dazu einen Trichter*.
6. Schrauben Sie den Ölmesstab (9) wieder ein und lassen Sie das Produkt kurz laufen.
7. Kontrollieren Sie anschließend nochmal den Ölstand, wie in 12.5 beschrieben.

Service-Informationen

Es ist zu beachten, dass bei diesem Produkt folgende Teile einem gebrauchsgemäßen oder natürlichen Verschleiß unterliegen bzw. folgende Teile als Verbrauchsmaterialien benötigt werden.

Verschleißteile*: Öl*, Zündkerze*, Keilriemen*, Messerwalze*

* nicht zwingend im Lieferumfang enthalten!

Ersatzteile und Zubehör erhalten Sie in unserem Service-Center. Scannen Sie hierzu den QR-Code auf der Titelseite.

13. Lagerung

Vorbereitung für das Einlagern des Produkts
Warnhinweis: Entfernen Sie das Benzin nicht in geschlossenen Räumen, in der Nähe von Feuer oder beim Rauchen. Gasdämpfe können Explosionen oder Feuer verursachen.

1. Entleeren Sie den Benzintank mit einer Benzinabsaugpumpe.
2. Starten Sie den Motor und lassen Sie den Motor solange laufen bis das restliche Benzin verbraucht ist.
⚠ WARNUNG: Lagern Sie niemals das Produkt mit Benzin im Tank innerhalb eines Gebäudes, in dem möglicherweise Benzindämpfe mit offenem Feuer oder Funken in Berührung kommen können!
3. Machen Sie nach jeder Saison einen Ölwechsel. Dazu entfernen Sie das alte Motoröl vom warmen Motor und füllen neues nach.
4. Entfernen Sie die Zündkerze vom Zylinderkopf. Füllen Sie mit einer Ölkanne ca. 20 ml Öl in den Zylinder. Ziehen Sie den Startergriff langsam, so dass das Öl den Zylinder innen schützt. Schrauben Sie die Zündkerze wieder ein.
5. Reinigen Sie die Kühlrippen des Zylinders und das Gehäuse.

6. Reinigen Sie das ganze Produkt, um die Lackfarbe zu schützen.
7. Bewahren Sie das Produkt an einem gut gelüfteten Platz oder Ort auf.

Vorbereitung des Produkts für den Transport

1. Entleeren Sie den Benzintank mit einer Benzinabsaugpumpe.
2. Lassen Sie den Motor solange laufen bis das restliche Benzin verbraucht ist.
3. Entleeren Sie das Motoröl des warmen Motors.
4. Entfernen Sie den Zündkerzenstecker von der Zündkerze.
5. Reinigen Sie die Kühlrippen des Zylinders und das Gehäuse.
6. Demontieren Sie bei Bedarf die Schubbügel. Achten Sie darauf, dass die Seilzüge nicht geknickt werden.

14. Entsorgung und Wiederverwertung

Hinweise zur Verpackung



Die Verpackungsmaterialien sind recycelbar. Bitte Verpackungen umweltgerecht entsorgen.

Möglichkeiten zur Entsorgung des ausgedienten Gerätes erfahren Sie bei Ihrer Gemeinde- oder Stadtverwaltung.

Kraftstoffe und Öle

- Vor der Entsorgung des Geräts müssen der Kraftstofftank und der Motorölbehälter geleert werden!
- Kraftstoff und Motoröl gehören nicht in den Hausmüll oder Abfluss, sondern sind einer getrennten Erfassung bzw. Entsorgung zuzuführen!
- Leere Öl- und Kraftstoffbehälter müssen umweltgerecht entsorgt werden.

15. Störungsabhilfe

Störung	Mögliche Ursache	Abhilfe
Motor läuft nicht an	Motorbremshebel nicht gedrückt	Motorbremshebel drücken
	Zündkerze defekt	Zündkerze erneuern
	Kraftstoff tank leer	Kraftstoff einfüllen
	Benzinhahn geschlossen	Benzinhahn öffnen
Motorleistung lässt nach	Zu harter Boden	Vertikutiertiefe korrigieren
	Vertikutierergehäuse verstopft	Gehäuse reinigen
	Messer stark abgenutzt	Messer austauschen
	Luftfilter verschmutzt	Luftfilter reinigen
Unsauber vertikutiert	Messer abgenutzt	Messer austauschen
	Falsche Vertikutiertiefe	Vertikutiertiefe korrigieren
Motor läuft, Messerwalze dreht sich nicht	Riemen gerissen	durch Kundendienstwerkstatt überprüfen lassen
	Riemen locker	Riemen nachspannen

Garantiebedingungen

Revisionsdatum 26.11.2021

Sehr geehrte Kundin, sehr geehrter Kunde,

unsere Produkte unterliegen einer strengen Qualitätskontrolle. Sollte ein Gerät dennoch nicht einwandfrei funktionieren, bedauern wir dies sehr und bitten Sie, sich an unseren Servicedienst unter der unten angegebenen Adresse zu wenden. Gerne stehen wir Ihnen auch telefonisch über die Servicenummer zur Verfügung. Die nachfolgenden Hinweise sollen Ihnen für eine problemlose Bearbeitung und Regulierung im Schadensfall dienen.

Für die Geltendmachung von Garantieansprüchen - innerhalb Deutschland - gilt folgendes:

- 1. Diese Garantiebedingungen** regeln unsere zusätzlichen Hersteller-Garantieleistungen für Käufer (private Endverbraucher) von Neugeräten. Die gesetzlichen Gewährleistungsansprüche werden von dieser Garantie nicht berührt. Für diese ist der Händler zuständig, bei dem Sie das Produkt erworben haben.
- 2. Die Garantieleistung** erstreckt sich ausschließlich auf Mängel an einem von Ihnen erworbenen neuen Gerät, die auf einem Material- oder Herstellungsfehler beruhen und ist - nach unserer Wahl - auf die unentgeltliche Reparatur solcher Mängel oder den Austausch des Gerätes beschränkt (ggf. auch Austausch mit einem Nachfolgemodell). Ersetzte Geräte oder Teile gehen in unser Eigentum über. Bitte beachten Sie, dass unsere Geräte bestimmungsgemäß nicht für den gewerblichen, handwerklichen oder beruflichen Einsatz konstruiert wurden. Ein Garantiefall kommt daher nicht zustande, wenn das Gerät innerhalb der Garantiezeit in Gewerbe-, Handwerks- oder Industriebetrieben verwendet wurde oder einer gleichzusetzenden Beanspruchung ausgesetzt war.
- 3. Von unseren Garantieleistungen ausgenommen sind:**
 - Schäden am Gerät, die durch Nichtbeachtung der Montageanleitung, nicht fachgerechte Installation, Nichtbeachtung der Bedienungsanleitung (z.B. Anschluss an eine falsche Netzspannung oder Stromart) bzw. der Wartungs- und Sicherheitsbestimmungen oder durch Einsatz des Gerätes unter ungeeigneten Umweltbedingungen sowie durch mangelnde Pflege und Wartung entstanden sind.
 - Schäden am Gerät, die durch missbräuchliche oder unsachgemäße Anwendungen (wie z.B. Überlastung des Gerätes oder Verwendung von nicht zugelassenen Werkzeugen bzw. Zubehör), Eindringen von Fremdkörpern in das Gerät (wie z.B. Sand, Steine oder Staub), Transportschäden, Gewaltanwendung oder Fremdeinwirkungen (wie z. B. Schäden durch Herunterfallen) entstanden sind.
 - Schäden am Gerät oder an Teilen des Gerätes, die auf einen bestimmungsgemäßen, üblichen (betriebsbedingten) oder sonstigen natürlichen Verschleiß zurückzuführen sind sowie Schäden und/oder Abnutzung von Verschleißteilen.
 - Mängel am Gerät, die durch Verwendung von Zubehör-, Ergänzungs- oder Ersatzteilen verursacht wurden, die keine Originalteile sind oder nicht bestimmungsgemäß verwendet werden.
 - Geräte, an denen Veränderungen oder Modifikationen vorgenommen wurden.
 - Geringfügige Abweichungen von der Soll-Beschaffenheit, die für Wert und Gebrauchstauglichkeit des Geräts unerheblich sind.
 - Geräte an denen eigenmächtig Reparaturen oder Reparaturen , insbesondere durch einen nicht autorisierten Dritten, vorgenommen wurden.
 - Wenn die Kennzeichnung am Gerät bzw. die Identifikationsinformationen des Produktes (Maschinenaufkleber) fehlen oder unlesbar sind.
 - Geräte die eine starke Verschmutzung aufweisen und daher vom Servicepersonal abgelehnt werden.Schadensersatzansprüche sowie Folgeschäden sind von dieser Garantieleistung generell ausgeschlossen.
- 4. Die Garantiezeit** beträgt regulär **24 Monate*** (12 Monate bei Batterien / Akkus) und beginnt mit dem Kaufdatum des Gerätes. Maßgeblich ist das Datum auf dem Original-Kaufbeleg. Garantieansprüche müssen jeweils nach Kenntniserlangung unverzüglich erhoben werden. Die Geltendmachung von Garantieansprüchen nach Ablauf der Garantiezeit ist ausgeschlossen. Die Reparatur oder der Austausch des Gerätes führt weder zu einer Verlängerung der Garantiezeit noch wird eine neue Garantiezeit durch diese Leistung für das Gerät oder für etwaige eingebaute Ersatzteile in Gang gesetzt. Dies gilt auch bei Einsatz eines Vor-Ort-Services. Das betroffene Gerät ist in gesäubertem Zustand zusammen mit einer Kopie des Kaufbelegs, - hierin enthalten die Angaben zum Kaufdatum und der Produktbezeichnung - der Kundendienststelle vorzulegen bzw. einzusenden. Wird ein Gerät unvollständig, ohne den kompletten Lieferumfang eingesendet, wird das fehlende Zubehör wertmäßig in Anrechnung / Abzug gebracht, falls das Gerät ausgetauscht wird oder eine Rückerstattung erfolgt. Teilweise oder komplett zerlegte Geräte können nicht als Garantiefall akzeptiert werden. Bei nicht berechtigter Reklamation bzw. außerhalb der Garantiezeit trägt der Käufer generell die Transportkosten und das Transportrisiko. **Einen Garantiefall melden Sie bitte vorab bei der Servicestelle (s.u.) an.** In der Regel wird vereinbart, dass das defekte Gerät mit einer kurzen Beschreibung der Störung per Abhol-Service (nur in Deutschland) oder - im Reparaturfall außerhalb des Garantiezeitraums - ausreichend frankiert, unter Beachtung der entsprechenden Verpackungs- und Versandrichtlinien, an die unten angegebene Serviceadresse eingesendet wird. **Beachten Sie bitte, dass Ihr Gerät (modellabhängig) bei Rücklieferung, aus Sicherheitsgründen - frei von allen Betriebsstoffen ist.** Das an unser Service-Center eingeschickte Produkt, muss so verpackt sein, dass Beschädigungen am Reklamationsgerät auf dem Transportweg vermieden werden. Nach erfolgter Reparatur / Austausch senden wir das Gerät frei an Sie zurück. Können Produkte nicht repariert oder ausgetauscht werden, kann nach unserem eigenen freien Ermessen ein Geldbetrag bis zur Höhe des Kaufpreises des mangelhaften Produkts erstattet werden, wobei ein Abzug aufgrund von Abnutzung und Verschleiß berücksichtigt wird. Diese Garantieleistungen gelten nur zugunsten des privaten Erstkäufers und sind nicht abtret- oder übertragbar.

5. Für die Geltendmachung Ihres Garantieanspruches **kontaktieren Sie bitte unser Service-Center.**

Bitte verwenden Sie vorzugsweise unser Formular auf unserer

Homepage: <https://www.scheppach.com/de/service>

Bitte senden Sie uns keine Geräte ohne vorherige Kontaktaufnahme und Anmeldung bei unserem Service-Center.

Für die Inanspruchnahme dieser Garantiezusagen ist der Erstkontakt mit unserem Service-Center zwingende Voraussetzung.

6. **Bearbeitungszeit** - Im Regelfall erledigen wir Reklamationsendungen innerhalb 14 Tagen nach Eingang in unserem Service-Center.

Sollte in Ausnahmefällen die genannte Bearbeitungszeit überschritten werden, so informieren wir Sie rechtzeitig.

7. **Verschleißteile** - Verschleißteile sind: a) mitgelieferte, an- und/oder eingebaute Batterien / Akkus sowie b) alle modellabhängigen Verschleißteile (siehe Bedienungsanleitung). Von der Garantieleistung ausgeschlossen sind tief entladene bzw. an Gehäuse und oder Batteriepolen beschädigte Batterien / Akkus.

8. **Kostenvorschlag** - Von der Garantieleistung nicht oder nicht mehr erfasste Geräte reparieren wir gegen Berechnung. Auf Nachfrage bei unserem Service-Center können Sie die defekten Geräte für einen Kostenvorschlag einsenden und ggf. dem Service-Center schriftlich (per Post, eMail) die Reparaturfreigabe erteilen. Ohne Reparaturfreigabe erfolgt keine weitere Bearbeitung.

9. **Andere Ansprüche**, als die oben genannten, können nicht geltend gemacht werden.

Die **Garantiebedingungen** gelten nur in der jeweils aktuellen Fassung zum Zeitpunkt der Reklamation und können ggf. unserer Homepage (www.scheppach.com) entnommen werden.

Bei Übersetzungen ist stets die deutsche Fassung maßgeblich.

Scheppach GmbH · Günstzburger Str. 69 · 89335 Ichenhausen (Deutschland) · www.scheppach.com

Telefon: +800 4002 4002 (Service-Hotline/Freecall Rufnummer dt. Festnetz**) · Telefax +49 [0] 8223 4002 20 · E-Mail: service@scheppach.com

· Internet: <http://www.scheppach.com>

* Produktabhängig auch über 24 Monate; länderbezogen können erweiterte Garantieleistungen gelten

** Verbindungskosten: kostenlos aus dem deutschen Festnetz

Änderungen dieser Garantiebedingungen ohne Voranmeldung behalten wir uns jederzeit vor.



Ersatzteile
Zubehör



Reparatur











Kontakt



Dokumente

Explanation of the symbols on the product

	<p>Attention! Read the operating manual before commissioning.</p>
	<p>Keep third parties (persons and animals) away from the danger zone.</p>
	<p>Hot surfaces!</p>
	<p>Sharp work tools - Do not cut your fingers or toes - Disconnect spark plug connector prior to maintenance.</p>
	<p>Important. The exhaust gases are very toxic. Do not operate the motor in rooms that are not ventilated.</p>
	<p>Do not scarify/aerate in the rain!</p>
	<p>Wear hearing and eye protection.</p>
	<p>ATTENTION! Operating materials are flammable and explosive - danger of burning!</p>
	<p>Fill with oil and fuel prior to commissioning.</p>







	<p>Guaranteed sound power level in dB</p>
	<p>Check the oil level.</p>
	<p>Fuel valve open/closed</p>
	<p>Choke on/off</p>
	<p>Mechanical engine brake</p>
	<p>The product complies with the applicable European directives.</p>
	<p>The product complies with the applicable Serbian directives.</p>

Table of contents:	Page:
1. Introduction	28
2. Product description (Fig. 1 - 21)	28
3. Scope of delivery (Fig. 2).....	28
4. Proper use	29
5. General safety instructions.....	29
6. Technical data.....	32
7. Unpacking.....	33
8. Assembly	33
9. Before commissioning	33
10. Operation	33
11. Cleaning.....	34
12. Maintenance	34
13. Storage	36
14. Disposal and recycling.....	36
15. Troubleshooting	37
16. Declaration of conformity	345

1. Introduction

Manufacturer:

Schepach GmbH
Günzburger Straße 69
D-89335 Ichenhausen

Dear Customer,

We hope your new product brings you much enjoyment and success.

Note:

In accordance with the applicable product liability laws, the manufacturer of this product assumes no liability for damage to the product or caused by the product arising from:

- Improper handling,
- Failure to comply with the operating manual,
- Repairs carried out by third parties, unauthorised specialists,
- Installing and replacing non-original spare parts,
- Improper use,
- Failures of the electrical system in the event of the electrical regulations and VDE provisions 0100, DIN 57113 / VDE0113 not being observed.

Note:

The operating manual is part of this product. It includes important instructions for the safe, proper and economic operation of the product, for avoiding danger, for minimising repair costs and downtimes and for increasing the reliability and extending the service life of the product. In addition to the safety instructions in this operating manual, you must also observe the regulations applicable to the operation of the product in your country. Familiarise yourself with all operating and safety instructions before using the product. Only operate the product as described and for the specified areas of application. Keep the operating manual in a good place and hand over all documents when passing the product on to third parties.

2. Product description (Fig. 1 - 21)

1. Handle
2. Engine brake lever
3. Lower push bar
4. Plastic star grip nut
5. Catch basket
6. Discharge flap
7. Belt cover

- 7a. Phillips screw
- 7b. Allen screw
8. Wheels
- 8a. Wheel caps
- 8b. Collar nuts
9. Oil dipstick
- 9a. Oil drain screw
10. Working height adjustment
11. Fuel filler cap
12. Air filter cover
- 12a. Wing nut
13. Pull starter
14. Tensioning pulley
- 14a. Securing nut
- 14b. V-belt
15. Main switch
16. Fuel valve
17. Choke lever
18. Nut
- 18a. Lock nut
19. Spark plug connector
- 19a. Spark plug

- A. Cable clamp
- B. Pull cord holder
- C. Bolt screw
- D. Securing nut
- E. Square neck screw M8x30
- F. Flat head screw M8x45
- G. Washer

3. Scope of delivery (Fig. 2)

Item	Quantity	Designation
3	2x	Lower push bar
4	4x	Plastic star grip nut
5	1x	Catch basket
8	4x	Wheels
8 a	4x	Wheel cap
A	1x	Cable clamp
B	1x	Pull cord holder
C	2x	Bolt screw
D	2x	Securing nut
E	2x	Square neck screw M8x30
F	2x	Flat head screw M8x45
G	4x	Washer

1x	Operating manual
1x	Petrol scarifier

4. Proper use

The product is used as a scarifier. Moss and weeds are pulled out of the ground together with their roots using the scarifying roller and the soil is loosened. This helps the lawn to absorb nutrients better and cleans it. We recommend scarifying the lawn in spring (April) and autumn (October).

The scarifier is suitable for private use around the home and hobby garden.

Scarifiers for private home and hobby gardens are deemed to be ones that do not normally exceed 10 hours of use per year and are predominantly used for the upkeep of grass or lawns, but are not used in public grounds, parks, sports facilities or in agriculture or forestry.

The observance of the manufacturer's usage instructions included is a prerequisite for the proper use of the scarifier. The user instructions also contain the operating, maintenance and servicing conditions.

⚠ Warning! Due to physical hazards to the user, the scarifier must not be used as a shredder for shredding tree and hedge cuttings. Furthermore, the scarifier must not be used as a motor hoe and for levelling ground elevations, such as molehills.

For safety reasons, the scarifier must not be used as a drive unit for other work tools and tool sets of any kind except those explicitly approved by the manufacturer.

The product may only be used in the intended manner. Any use beyond this is improper. The user/operator, not the manufacturer, is responsible for damages or injuries of any type resulting from this.

Please note that our products were not designed with the intention of use for commercial or industrial purposes. We assume no guarantee if the product is used in commercial or industrial applications, or for equivalent work.

Explanation of the signal words in the operating manual

⚠ Warning
Signal word to indicate a potentially hazardous situation which, if not avoided, could result in death or serious injury.

⚠ DANGER
Signal word to indicate an imminently hazardous situation which, if not avoided, will result in death or serious injury.

⚠ CAUTION
Signal word to indicate a potentially hazardous situation which, if not avoided, could result in minor or moderate injury.

ATTENTION
Signal word to indicate a potentially hazardous situation which, if not avoided, could result in product or property damage.

5. General safety instructions

General safety regulations

Familiarise yourself with your product. The user manual and the markings on the machine must be both read and understood.

Learn how and for which purposes the machine is used. Address the potential hazards of the machine.

Learn how to control and operate the machine correctly. Learn how to rapidly bring the machine and controls to a stop or shut them down.

All instructions and safety notes in the user manual accompanying the machine separately must be read and understood. Do not attempt to operate the machine until you have a thorough understanding of how to operate and maintain the motor and how to avoid accidental injury and/or damage to property.

Safety at the workplace

Never start or run the motor indoors. The exhaust gases are dangerous and contain carbon monoxide, an odourless and poisonous gas.

Only operate this unit in a well-ventilated outdoor area.

Never operate the machine if there is inadequate visibility or light. Never operate the machine on steep inclines. Always work in a horizontal line to the ground, never from top to bottom.

Personal safety

1. Never operate the machine when under the influence of drugs, alcohol or other medicines which may affect your ability to use the machine properly.
2. Wear appropriate clothing. Wear long trousers, boots and gloves. Do not wear loose clothing, shorts or any type of jewellery. Tie long hair up at shoulder length. Always keep hair, clothing and gloves away from moving parts. Loose clothing, jewellery or long hair may become entangled in moving parts.
3. Wear protective equipment. Always wear eye protection.
4. Protective equipment, such as dust protection masks, safety helmets or hearing protection, which are used in relevant conditions, reduce personal injury.
5. Check the machine prior to starting it. Do not remove separating protective devices and keep them in good condition. Ensure that all nuts, bolts, etc. are tight.
6. Never operate the machine if it requires repair or if its mechanics are damaged.
7. Replace damaged, missing or non-functional parts prior to using the machine. Check leak-tightness. Maintain safe working conditions for the machine.
8. Under no circumstances should protective devices be tampered with. Regularly check their functionality.
9. The machine must not be used if it cannot be switched on or off using the motor switch. Machines running on petrol that cannot be controlled using the motor switch are hazardous and must be replaced.
10. Regularly check that spanners have been removed from the machine before starting. Personal injury can result from a spanner left on a rotating part.
11. Keep alert and use common sense when operating the machine.
12. Do not bend too far when working. Do not operate the machine barefoot or with sandals or similar light footwear. Wear safety shoes that protect your feet and improve your grip on slippery surfaces.
13. Always maintain a firm stance and balance. This allows the machine to be more easily controlled in unexpected situations.
14. Avoid unintentional start-up. Ensure that the motor is switched off prior to transporting the machine or carrying out maintenance or servicing work on the unit. Transporting the machine or carrying out maintenance or servicing work on the machine while the motor is running can lead to accidents.
15. Check the area in which the machine is to be used and remove any stones, sticks, wires, bones and other foreign objects that could be caught and ejected.
16. If devices with rear discharge and rear rollers exposed are operated without a safety catch, then full eye protection must be worn.
17. Do not run the combustion engine in closed rooms in which hazardous carbon monoxide can collect.

Safe handling of operating materials

⚠ WARNING: Petrol is highly flammable!

1. Fuel is highly flammable and its vapours can explode if ignited. Take appropriate measures when using fuel so as to reduce the risk of serious personal injury.
2. Remain in a clean, well-ventilated outdoor area when filling or draining the tank and use an approved fuel collection container. Smoking prohibited. Avoid ignition sparks, open flames or any other source of ignition in the vicinity of the area when filling fuel or operating the unit. Never fill the tank when inside the building.
3. To avoid sparking or arcing, keep earthed conductive objects, such as tools, away from unprotected live electrical parts and connections. They may ignite fumes or vapours.
4. Always switch off the motor and allow it to cool down before refilling the tank. Do not remove the cap from the tank or fill up with fuel while the engine is running or warm. Never operate the machine if the fuel system is leaking.
5. Slightly open the cap of the tank to release pressure in the tank.
6. Do not overfill the tank (to approx. 1.5 cm below the filler neck for space in the event of fuel expanding due to heat generated by the motor).

7. Replace the caps of the tank and the container securely and wipe up any spilled fuel. Never operate the unit if the tank cover is not attached.
8. Avoid sources of ignition in case of spilled fuel. Do not try to start the motor if fuel has been spilled. Instead, remove the machine from the affected area and avoid sources of ignition until the vapours from the fuel have dissipated.
9. Store fuel in specially made containers that have been approved for this purpose.
10. Store fuel in a cool, well-ventilated location away from sparks, open flames or other sources of ignition.
11. Never store fuel or the machine containing a tank filled with fuel in a building where exhaust fumes could come into contact with ignition sparks, open flames or any other ignition source, such as water heaters, ovens, dryers or similar. Allow the motor to cool down before placing it in a housing.
12. If petrol overflows, no attempts should be made to start the engine. Instead, the machine must be removed from the area contaminated with petrol. Do not try to start the engine until the fuel vapours have evaporated.
13. For safety reasons, the fuel tank cap and other fuel caps must be replaced if damaged.
7. If the machine starts to make unusual noises or vibrate abnormally, immediately switch off the motor, disconnect the ignition cable and find the cause. Unusual noises or vibrations are generally a warning sign.
8. Only use connections and accessories that have been approved by the manufacturer. Failure to comply with this requirement may result in personal injury.
9. Service the machine. Check whether any parts in motion are misaligned or blocked. Check parts for breakage or check to see if there is any other condition that might affect the operation of the machine. Have the machine repaired before use if it is damaged. Many accidents occur due to inadequately serviced equipment.
10. Clear the motor and silencer of grass, leaves, excessive grease or built-up carbon to reduce the risk of fire.
11. Keep cutting tools sharp and clean. Cutting tools with sharp cutting edges that have been properly maintained are less likely to jam and are easier to control.
12. Never pour or splash water or any other liquid on the unit. Keep handlebars dry, clean and free of deposits. Clean after each use.
13. Adhere to laws and regulations concerning the proper disposal of fuel, oil, etc., in order to protect the environment.

Notes on use and care of the machine

1. Do not lift or carry the machine when the motor is running. Stop work tools if crossing surfaces other than grass and when transporting the machine from and to the surface to be worked on.
2. Do not operate the machine using force. Use the right machine for your application. Using the right machine will do the job in a better and safer way.
3. Do not change the motor speed regulator settings and do not run the motor at too high a speed. The speed regulator controls the maximum operating speed deemed safe for the motor.
4. Do not run the motor fast if the ground is not being worked.
5. Never put hands and feet on or under rotating parts. Always keep clear of the ejection opening.
6. Avoid contact with hot fuel, oil, exhaust fumes and hot surfaces. Do not touch the motor or the silencer. These parts become extremely hot during operation. They also remain hot for a short time after the unit has been switched off. Allow the motor to cool down before carrying out maintenance or adjustment work.
14. Keep the machine out of the reach of children when not in use and do not allow persons unfamiliar with the machine or these instructions to operate the machine. The machine is dangerous in the hands of untrained users.
15. Replace damaged silencers.
16. Prior to use, always perform a visual inspection to check whether the work tools and bolts are worn out or damaged. To prevent an imbalance, worn out or damaged work tools and bolts may only be replaced in sets. Only work with the machine in daylight or with good artificial lighting.
17. If possible, avoid using the device on wet grass or take special care to prevent slipping.
18. Only guide the machine at walking pace.
19. Always work across a slope, never upwards or downwards.
20. Take particular care when changing direction on a slope.
21. Do not work on excessively steep slopes.
22. Take particular care when reversing the machine or pulling it towards you.

23. Never use the machine with damaged or missing safety guards, e.g. without deflectors and/or catcher.
24. Disconnect all work tools and drives before starting the engine.
25. Start or press the starter switch with caution in accordance with the manufacturer's instructions. Ensure that your feet are far enough away from the work tool(s).
26. When starting the engine, do not tilt the machine unless it has to be lifted during the process. In this case, only tilt as far as absolutely required and only lift the side away from the operator.
27. Do not start the engine if you are standing in front of the ejector chute.
28. Close the throttle valve when running down the engine; if the engine is equipped with a petrol shut-off valve, close this after aerating the soil or scarifying.
29. Switch the motor off by removing the spark plug connector and the ignition key on machines with a battery starter:
 - if you leave the machine
 - before refuelling
30. Switch the motor off by removing the spark plug connector and the ignition key on machines with a battery starter:
 - before releasing blockages or rectifying obstructions in the ejector chute,
 - before checking or cleaning the machine, or performing work on it,
 - if it came into contact with a foreign object. Inspect the machine for damage and perform the required repairs before starting again and working with the machine,
 - if the machine starts to vibrate unusually strongly (inspect immediately)

Corrective maintenance instructions

Switch off the motor prior to cleaning, repairing, inspecting or adjusting the machine and ensure that all parts in motion have been stopped.

Disconnect the ignition cable and position the cable away from the spark plug in order to prevent accidental starting.

Have the machine repaired by qualified personnel using only original spare parts. This ensures that the safety of the machine is upheld.

6. Technical data

Type of engine	Single-cylinder / 4-stroke
Displacement	212 cm ³
Max. motor performance	4.1 kW/5.5 HP
Rotation speed	3400 rpm
Fuel	Unleaded petrol
Tank contents	3.6 l
CO ² output	289.55 g/kWh
Engine oil	10W 30 / SAE 30
Spark plug	F7RTC
Oil/tank capacity	0.6 l
Depth setting	+10 / -12
Working width of	400 mm
Number of blades	15
Blade Ø	165
Catch basket capacity	40 l
Weight	28 kg

Subject to technical changes!

Information about noise level measured in accordance with applicable standards:

Sound pressure L_{pA} = 78.6 dB

Sound power level L_{WA} = 100.5 dB

Measurement uncertainty K_{pA} = 1.9 dB

Wear hearing protection.

Exposure to noise can cause hearing loss.

Vibration:

Vibration A_{hv} (left/right) = 8.38 m/s²

Measurement uncertainty K_{pA} = 1.5 m/s²

Keep the noise level and vibration to a minimum!

- Only use faultless products.
- Maintain and clean the product at regular intervals.
- Adapt your working methods to the product.
- Do not overload the product.
- Have the product checked if necessary.
- Switch the product off if it is not in use.
- Wear gloves.

7. Unpacking

⚠ ATTENTION!

The product and the packaging material are not children's toys! Do not let children play with plastic bags, films or small parts! There is a danger of choking or suffocating!

- Open the packaging and carefully remove the product.
- Remove the packaging material, as well as the packaging and transport safety devices (if present).
- Check whether the scope of delivery is complete.
- Check the product and accessory parts for transport damage.
- If possible, keep the packaging until the expiry of the warranty period.

8. Assembly

⚠ Attention!

Always make sure the product is fully assembled before commissioning!

Place the product on a level, even surface!

Tool required:

- 2x open-ended spanner, size 13*

* = not included in the scope of delivery!

8.1 Fitting the wheels (8) and wheel caps (8a) (Fig. 19)

1. Loosen the pre-assembled collar nut (8b) using an open-ended spanner size 13*.
2. Place the wheel (8) on the wheel hub.
3. Mount the collar nut (8b) back onto the wheel hub, using an open-ended spanner size 13 mm*.
4. Position the wheel cap (8a) on the wheel (8) and press it on evenly until all clips have engaged.
5. Repeat this process for all wheels (8).

8.2 Fitting the lower (3) and upper guide rail (Fig. 3 - 9)

1. Fit the lower push bar (3) as shown in Figures 3 + 4. Fix the lower push bar (3) with the bolt screw (C) and the locknut (D) as well as with the square neck screw (E), the washer (G) and the plastic star nut (4), using two open-end spanners size 13.
2. Repeat the process on the other side.

3. Connect the upper push bar to the lower push bar (3). Use the two plastic star nuts (4) with the flat head screws (F) and washers (G) for this purpose. On the right-hand side, place the cable holder (B) on the flat head screw (F) before fitting the washer (G) and plastic star nut (4).
4. Fix the cable with the cable clamp (A) on the lower push bar (3). (fig. 8 + 9)

9. Before commissioning

9.1 Hooking in the catch basket (5) (Fig. 10 - 11)

1. Lift the discharge flap (6).
2. Hang in the catch basket (5) from above.

9.2 Working height adjustment (10) (Fig. 12)

1. Reach for the lever of the working height adjustment (10) and pull it slightly outwards.
2. Move the lever towards the desired position to set one of six working heights.
3. Release the lever separately in the desired position to secure the working height.

10. Operation

⚠ Attention!

The engine does not come with oil in it. Therefore, ensure that you add oil before starting it up. The oil level in the motor must be checked before any work is undertaken.

Starting the product (Fig. 13, 14)

In order to avoid unintentional starting of the motor, it is equipped with a motor brake, which must always be actuated during operation, since otherwise the motor will stop.

Attention: When releasing the engine brake lever (2), it must return to the starting position causing the motor to stop. If this is not the case, the product must not be used.

1. Move the main switch (15) into the "ON" position and then open the petrol valve (16). To do this, set the valve to "ON".
2. Set the choke lever (17) to the "Choke" position. Note: The choke is not normally required when re-starting a warm engine.
3. Actuate the engine brake lever (2) and firmly pull the pull starter (13) until the engine starts.
4. Allow the engine to warm up for a short time and then set the choke lever (17) to the "RUN" position.

Attention: Always slowly pull out the pull starter (13) until you feel the first resistance before pulling it out quickly to start. Do not allow the pull starter (13) to fling back after starting has been completed

Attention: The scarifying roller rotates when the engine is started.

Attention! Never open the discharge flap (6) when the motor is still running. The rotating roller may lead to injuries. Always carefully secure the discharge flap (6).

The safety distance between the housing and the user given by the guide rails must always be maintained. Special care must be taken when working and changing direction on embankments and slopes. Make sure you have a secure footing, wear shoes with non-slip, well gripping soles and long trousers. Always work across slopes.

For safety reasons, slopes with an inclination of more than 15 degrees must not be scarified with the product. Exercise particular caution when moving backwards and pulling the product, risk of tripping!

Scarifying

When scarifying, the grass surface and the grass seam are scratched using the scarifying blade. This removes moss, mulch and weeds, and cuts the fine roots on the top. Therefore, air, light, water and nutrients reach the grass root better, resulting in the grass growing better and thicker. Furthermore, cutting the fine roots encourages grass growth. This promotes grass durability.

Scarifying should be performed a maximum of twice per year.

Ideally in April/May and/or September/October.

Fertilise and water the grass surface after scarifying in order to obtain an even better result.

Advice on how to work properly

- An overlapping working method is recommended when working. Guide the product in as straight a path as possible to obtain a clean result. These paths should always overlap by a few centimetres so that there are no streaks left. First scarify lengthways and then widthways in order to obtain a chessboard pattern.
- As soon as grass cuttings are left lying behind on the ground during working, the catch basket must be emptied. Attention! Before removing the catch basket, switch off the motor and wait for the roller to come to a standstill!

- Re-sow sections without grass or with little grass after scarifying.
- In order to unhook the catch basket (5), lift the discharge flap (6) using one hand and remove the catch basket (5) with the other hand! It depends on the grass growth of the lawn and the hardness of the soil as to how often the lawn should be worked.
- Keep the underside of the product clean and remove any earth and grass deposits. Deposits impede the start-up process and impair the quality. On slopes, the path should be made perpendicular to the slope. Switch off the motor before carrying out any checks on the roller.

Attention! The roller continues to rotate for a few seconds after the motor is switched off. Never try to stop the roller. If the moving roller hits an object, switch off the product and wait until the roller comes to a complete stop. Then check the condition of the roller. If damaged, it must be replaced.

11. Cleaning

- Keep protective devices, air vents and the engine housing as free of dust and dirt as possible. Rub the product clean with a clean cloth or blow it off with compressed air at low pressure.
- We recommend that you clean the product directly after every use.
- Clean the product at regular intervals using a damp cloth and a little soft soap. Do not use any cleaning products or solvents; they could attack the plastic parts of the product. Make sure that no water can penetrate the interior of the product.
- In order to reduce the risk of fire, keep the engine, exhaust, battery box and the area surrounding the fuel tank free of grass, straw, moss, leaves or escaping grease.

12. Maintenance

⚠Warning

Have maintenance and repair tasks that are not described in this operating manual, carried out by a specialist workshop. Use only original spare parts.

There is a risk of accident! Always carry out maintenance and cleaning work when the engine is switched off. There is a danger of injury! Let the Product cool down before all maintenance and cleaning tasks. Elements of the engine are hot. There is a danger of injury and burning!

Tool required:

- Open-ended spanner size 13*
- Open-ended spanner size 20*
- Allen key, 5mm*
- Phillips screwdriver*
- Spark plug wrench*
- Copper wire brush*
- Collection bucket*
- Funnel*
- Cloth*

* = may not be included in the scope of delivery!

- A worn or damaged cutting roller should be replaced by an authorised specialist.
- Ensure that all fixing elements (bolts, nuts, etc.) are always tightened so that it is safe to work with the scarifier.
- Store your scarifier in a dry space.
- All screwed parts as well as the wheels and axles should be cleaned and then oiled to ensure a long service life.
- Regular maintenance of the scarifier will not only ensure its durability and performance, but will also help to scarify your lawn carefully and easily.
- Perform a general check of the scarifier at the end of the season and remove all accumulated debris. Always check the condition of the scarifier prior to the start of the season. Contact our customer service centre for repairs.
- Check the catcher regularly for wear or damaged parts.
- Check the product regularly and replace worn out or damaged parts for safety reasons.
- If the fuel tank has to be drained, you must do this outdoors. Store the drained fuel in a special container for fuel or dispose of it with due care.

12.1 Changing the engine brake (Fig. 21)

1. Loosen the counternut (18a).
2. Turn the nut (18) in the desired direction, depending on whether you want to set the engine brake tighter or looser.
3. Tighten the counternut (18a) again.

12.2 Tightening the V-belt (14b) (Fig. 20)

1. Loosen the two Phillips screws (7a) on the belt cover (7) using a Phillips screwdriver*.
2. Loosen the Allen screw (7b) using an Allen key 5mm*.
3. Remove the belt cover (7).
4. Loosen the locknut (14a) using an open-ended spanner size 13* for this.

5. Push the tensioning pulley (14) outwards to tighten the V-belt (14b).
6. Hold the tensioning pulley (14) in position and tighten the locknut (14a) again.
7. Refit the belt cover (7).

12.3 Air filter maintenance (Fig. 15, 16)

Fouled air filters diminish the engine output due to reduced air supply to the carburettor. Regular inspection is therefore essential. The air filter should be checked every 50 operating hours and cleaned as required. The air filter must be checked more often in case of very dusty air.

1. Loosen the wing nut (12a) on the air filter cover (12).
2. Remove the filter.
3. Clean the air filter only by knocking out or with compressed air.
4. The re-assembly takes place in reverse order.

Attention: Never clean the air filter with petrol or combustible solvents.

12.4 Maintaining/replacing the spark plug (19a) (Fig. 17, 18)

Check the spark plug (19a) for contamination for the first time after 10 operating hours and clean it with a copper wire brush* if necessary. Then service the spark plug every 50 operating hours.

1. Pull off the spark plug connector (19) with a twisting motion.
2. Remove the spark plug (19a) with a spark plug wrench*.
3. The re-assembly takes place in reverse order.

12.5 Checking the oil level (Fig. 22)

Place the product on a level, even surface.

1. Start the engine and let it run for a short time.
2. Turn the oil dipstick (9) anticlockwise to unscrew it and wipe it with a clean, lint-free cloth*.
3. Reinsert the oil dipstick (9) and check the oil level without screwing the oil dipstick (9) tight again.
4. Pull the oil dipstick (9) out and read the oil level in the horizontal position. The oil level must be positioned between both markings of the oil dipstick (9).
5. Then screw the oil dipstick (9) in again.

12.6 Changing the engine oil (Fig. 22, 23)

The oil change should be carried out annually at operating temperature before the start of the season.

Use only 4-stroke engine oil (10W 30 / SAE 30).

1. Place a collection bucket* under the oil drain screw (9a).
2. Remove the oil drain screw (9a) and the oil dipstick (9).
3. Tilt the product forward slightly and allow all the oil to drain out.
4. Refit the oil drain screw (9a).
5. Fill a maximum of 0.6 litres of fresh oil into the oil filling opening, using a funnel*.
6. Screw the oil dipstick (9) back in and let the product run for a short time.
7. Then check the oil level again as described in 12.5.

Service information

With this product, it is necessary to note that the following parts are subject to natural or usage-related wear, or that the following parts are required as consumables.

Wearing parts*: oil*, spark plug*, V-belt*, cutting roller*

* may not be included in the scope of delivery!

Spare parts and accessories can be obtained from our Service Centre. To do this, scan the QR code on the front page.

13. Storage

Preparation for storing the product Warning: Do not remove the petrol in enclosed spaces, near fire or when smoking. Petrol fumes can cause explosions and fire.

1. Empty the fuel tank with a petrol extraction pump.
2. Start the engine and let it run until any remaining petrol has been used up.
⚠ WARNING: Never store the product with petrol in the tank inside a building in which fuel vapours may come into contact with naked flames or sparks!
3. Change the oil at the end of every season. To do so, remove the used engine oil from a warm engine and refill with fresh oil.
4. Remove the spark plug from the cylinder head. Fill the cylinder with approx. 20 ml of oil from an oil can. Slowly pull back the starter handle, which will bathe the cylinder wall with oil. Attach the spark plug again.

5. Clean the cooling fins of the cylinder and the housing.
6. Be sure to clean the entire product to protect the paint.
7. Store the product in a well-ventilated place or area.

Preparing the product for transport

1. Empty the fuel tank with a petrol extraction pump.
2. Keep the motor running until the remaining petrol has been used up.
3. Drain the motor oil of the warm motor.
4. Remove the spark plug connector from the spark plug.
5. Clean the cooling fins of the cylinder and the housing.
6. Dismantle the push bars if necessary. Ensure that the cable pulls are not kinked.

14. Disposal and recycling

Notes for packaging



The packaging materials are recyclable. Please dispose of packaging in an environmentally friendly manner.

You can find out how to dispose of the disused device from your local authority or city administration.

Fuels and oils

- Before disposing of the device, the fuel tank and the motor oil tank must be emptied!
- Fuel and engine oil do not belong in household waste or drains, but must be collected or disposed of separately!
- Empty oil and fuel tanks must be disposed of in an environmentally friendly manner.

15. Troubleshooting

Fault	Possible cause	Remedy
Engine does not start	Engine brake lever not pressed	Press engine brake lever
	Spark plug is defective	Replace spark plug
	Fuel tank empty	Refill with fuel
	Fuel valve closed	Fuel valve open
Engine power diminishes	Ground too hard	Correct scarifying depth
	Scarifier housing clogged	Clean housing
	Blade heavily worn	Replace blade
	Air filter dirty	Clean the air filter
Improper scarifying	Blade is worn	Replace blade
	Incorrect scarifying depth	Correct scarifying depth
Motor runs, cutting roller does not rotate	Belt torn	Have checked by customer service workshop
	Belt loose	Retighten belt

Explication des symboles sur le produit

	<p>Attention ! Lire la notice d'utilisation avant la mise en service.</p>
	<p>Tenez les tiers (personnes et animaux) à l'écart de la zone de danger.</p>
	<p>Surfaces brûlantes !</p>
	<p>Outils affûtés - attention à ne pas vous couper les doigts ou les orteils - débranchez le connecteur de bougie d'allumage avant la maintenance.</p>
	<p>Important. Les gaz d'échappement sont très nocifs : par conséquent, ne faites pas fonctionner le moteur dans des pièces non ventilées.</p>
	<p>Ne scarifiez/n'aérez pas par temps de pluie !</p>
	<p>Portez des lunettes de protection et une protection auditive.</p>
	<p>ATTENTION ! Les combustibles peuvent prendre feu et exploser - risque de brûlures !</p>
	<p>Faites l'appoint d'huile et de carburant avant la mise en service.</p>

	Niveau de puissance sonore garanti en dB
	Contrôlez le niveau d'huile.
	Robinet d'essence ouvert/fermé
	Marche/arrêt du starter manuel
	Frein moteur mécanique
	Le produit respecte les directives européennes en vigueur.
	Le produit respecte les directives serbes en vigueur.

Table des matières:

Page:

1.	Introduction	41
2.	Description du produit (fig. 1 - 21)	41
3.	Fournitures (fig. 2).....	41
4.	Utilisation conforme	42
5.	Consignes de sécurité générales.....	42
6.	Caractéristiques techniques.....	46
7.	Déballage.....	46
8.	Montage	46
9.	Avant la mise en service.....	47
10.	Utilisation	47
11.	Nettoyage.....	48
12.	Maintenance	48
13.	Stockage	50
14.	Élimination et recyclage.....	50
15.	Dépannage	51
16.	Déclaration de conformité	345



1. Introduction

Fabricant :

Schepbach GmbH
Günzburger Straße 69
D-89335 Ichenhausen

Cher client,

Nous espérons que votre nouveau produit vous apportera satisfaction et de bons résultats.

Remarque :

Conformément à la loi en vigueur sur la responsabilité du fait des produits, le fabricant de ce produit n'est pas responsable des dommages survenus sur ce produit dans les cas suivants :

- Manipulation incorrecte,
- Non-respect du mode d'emploi,
- Réparations effectuées par des tiers ou des spécialistes non autorisés,
- Montage et remplacement des pièces de rechange non originales,
- Utilisation non conforme,
- Pannes de l'installation électrique en cas de non-respect des prescriptions électriques et des dispositions de la VDE 0100, DIN 57113 / VDE0113.

Attention :

Le mode d'emploi fait partie du produit. Il contient des remarques importantes sur l'utilisation sécuritaire, réglementaire et économique du produit et sur la façon d'éviter les dangers, de limiter les frais de réparation, de réduire les périodes d'arrêt et d'augmenter la fiabilité et la durée de vie du produit. Outre les dispositions de sécurité figurant dans ce mode d'emploi, vous devez absolument observer les prescriptions concernant le fonctionnement du produit en vigueur dans votre pays. Avant d'utiliser le produit, familiarisez-vous avec les consignes de sécurité et d'utilisation. Utilisez le produit uniquement conformément aux descriptions et pour les domaines d'utilisation prescrits. Conservez bien le mode d'emploi et transmettez tous les documents en cas de remise du produit à un tiers.

2. Description du produit (fig. 1 - 21)

1. Poignée
2. Levier de frein moteur
3. Étrier de poussée inférieur
4. Écrou à poignée-étoile en plastique
5. Panier

6. Clapet d'éjection
7. Capot de la courroie
- 7a. Vis cruciforme
- 7b. Vis à six pans creux
8. Roues
- 8a. Enjoliveurs
- 8b. Écrous à collerette
9. Jauge d'huile
- 9a. Vis de purge d'huile
10. Réglage de la hauteur de travail
11. Couvercle de réservoir
12. Couvercle du filtre à air
- 12a. Écrou à oreilles
13. Démarreur à câble
14. Poulie de tension
- 14a. Écrou d'arrêt
- 14b. Courroie trapézoïdale
15. Interrupteur principal
16. Robinet d'essence
17. Levier du starter manuel
18. Écrou
- 18a. Contre-écrou
19. Connecteur de bougie d'allumage
- 19a. Bougie d'allumage

- A. Serre-câble
- B. Dispositif de maintien du câble de démarrage
- C. Vis à boulon
- D. Écrou d'arrêt
- E. Vis à gorge carrée M8x30
- F. Vis à tête plate M8x45
- G. Rondelle

3. Fournitures (fig. 2)

Pos.	Quantité	Désignation
3	2x	Étrier de poussée inférieur
4	4x	Écrou à poignée-étoile en plastique
5	1x	Panier
8	4x	Roues
8 a	4x	Enjoliveur
A	1x	Serre-câble
B	1x	Dispositif de maintien du câble de démarrage
C	2x	Vis à boulon
D	2x	Écrou d'arrêt

E	2x	Vis à gorge carrée M8x30
F	2x	Vis à tête plate M8x45
G	4x	Rondelle
	1x	Operating manual
	1x	Scarificateur thermique

4. Utilisation conforme

Ce produit est un scarificateur. L'arbre de scarification permet d'arracher les racines de la mousse et des mauvaises herbes et d'aérer le sol. Cela facilite l'absorption de nutriments par la pelouse et l'assainit. Nous recommandons de scarifier la pelouse au printemps (avril) et à l'automne (octobre).

Ce scarificateur est conçu pour un usage privé dans un jardin.

Sont considérés comme des scarificateurs de jardin et de loisirs privés ceux dont la durée d'utilisation annuelle ne dépasse généralement pas 10 heures et utilisés en premier lieu pour l'entretien des pelouses et du gazon, mais qui ne sont pas utilisés dans des installations publiques, des parcs, des installations sportives, ni dans l'agriculture et la sylviculture.

Le respect des instructions d'utilisation fournies par le fabricant est une condition préalable à l'utilisation correcte du scarificateur. Les instructions d'utilisation comprennent aussi les conditions d'utilisation, de maintenance et d'entretien.

⚠ Avertissement ! En raison des dangers corporels pour l'utilisateur, le scarificateur ne doit pas être utilisé pour broyer les résidus de coupe de branches et de haies. En outre, le scarificateur ne doit pas servir de motobineuse ni être utilisé pour égaliser le sol, par exemple en présence de taupinières.

Pour des raisons de sécurité, le scarificateur ne doit pas être utilisé comme groupe d'entraînement pour d'autres outils ou kits d'outils, quels qu'ils soient, sauf s'ils ont été explicitement autorisés par le fabricant.

Le produit doit être utilisé selon les dispositions correspondantes. Toute autre utilisation est considérée comme étant non conforme. Le fabricant décline toute responsabilité quant aux dommages ou blessures qui en résulteraient. Dans ce cas, l'utilisateur/opérateur est le seul responsable.

Remarque : conformément aux dispositions, nos produits n'ont pas été conçus pour une utilisation commerciale, artisanale ou industrielle. Nous déclinons toute responsabilité si le produit est utilisé dans des exploitations commerciales, artisanales ou industrielles, ou dans le cadre d'activités comparables.

Explication des mots de signalisation dans le mode d'emploi

⚠ Avertissement

Terme de signalisation servant à désigner une situation de danger possible qui peut entraîner des blessures graves voire mortelles si elle n'est pas évitée.

⚠ DANGER

Terme de signalisation servant à désigner une situation de danger immédiate qui entraîne des blessures graves voire mortelles si elle n'est pas évitée.

⚠ PRUDENCE

Terme de signalisation servant à désigner une situation de danger possible qui peut entraîner des blessures légères ou modérées si elle n'est pas évitée.

ATTENTION

Terme de signalisation servant à désigner une situation de danger possible qui peut endommager le produit ou les biens environnants.

5. Consignes de sécurité générales

Consignes générales de sécurité

Familiarisez-vous avec votre produit.

Le manuel de l'utilisateur et les marquages sur la machine doivent être lus et compris.

Familiarisez-vous avec l'utilisation conforme de la machine. Ne vous exposez pas aux potentiels dangers de la machine.

Apprenez à commander et à utiliser la machine de manière conforme. Apprenez à arrêter ou à couper rapidement la machine et les dispositifs de commande. Vous devez lire et comprendre toutes les instructions et consignes de sécurité indiquées dans le manuel d'utilisateur fourni avec la machine. N'essayez pas d'utiliser la machine avant d'avoir précisément compris le fonctionnement et la maintenance du moteur ainsi que les moyens d'éviter les blessures et/ou les dommages matériels.

Sécurité sur le lieu de travail

Ne démarrez jamais le moteur et ne le laissez jamais tourner dans une pièce fermée. Les gaz d'échappement sont dangereux : ils contiennent du monoxyde de carbone, un gaz inodore et toxique. N'utilisez cette unité qu'à l'extérieur, dans un endroit bien aéré.

N'utilisez jamais la machine si la visibilité ou la luminosité est insuffisante. N'utilisez pas la machine en pente. Travaillez toujours de manière horizontale par rapport au sol, jamais de haut en bas.

Sécurité des personnes

1. N'utilisez pas la machine si vous avez consommé de la drogue, de l'alcool ou des médicaments qui entravent votre capacité à utiliser correctement la machine.
2. Portez des vêtements adaptés. Portez un pantalon, des bottes et des gants. Ne portez pas de vêtements amples, de short, ni de bijoux. Si vous portez les cheveux longs, attachez-les pour qu'ils ne dépassent pas les épaules. Tenez toujours vos cheveux, vêtements et gants à l'écart des pièces mobiles. Les vêtements amples, bijoux ou cheveux longs risquent d'être happés par les pièces mobiles.
3. Portez un équipement de protection. Portez toujours une protection oculaire.
4. Les équipements de protection comme les masques de protection contre les poussières, les casques de protection et les protections auditives utilisés dans les conditions adéquates réduisent les blessures.
5. Contrôlez la machine avant le démarrage. Ne retirez pas les dispositifs de protection sectionneurs et conservez-les en état. Assurez-vous que tous les écrous, toutes les vis, etc sont bien serrés.

6. N'utilisez jamais la machine si elle doit être réparée ou que sa mécanique est endommagée.
7. Remplacez les pièces endommagées, manquantes ou dysfonctionnelles avant d'utiliser la machine. Contrôlez l'étanchéité de la machine. Observez des conditions de travail sécuritaires avec la machine.
8. Ne manipulez jamais les dispositifs de protection. Vérifiez régulièrement qu'ils fonctionnent.
9. N'utilisez pas la machine si le contacteur de moteur ne permet pas de mettre en marche et d'arrêter le moteur. Les machines à essence qui ne peuvent pas être commandées par un contacteur de moteur sont dangereuses et doivent être remplacées.
10. Avant le démarrage, vérifiez régulièrement que les clés et tournevis ont été retirés de la machine. Les clés et tournevis restés sur une pièce rotative peuvent causer des blessures.
11. Restez attentif et faites preuve de bon sens lorsque vous utilisez la machine.
12. Ne vous penchez pas trop. N'utilisez pas la machine pieds nus, avec des sandales ou des chaussures légères de ce type. Portez des chaussures de sécurité qui protègent vos pieds et augmentent votre adhérence sur les sols glissants.
13. Veillez toujours à conserver votre posture et votre équilibre. Cela permet de mieux contrôler la machine dans les situations inattendues.
14. Évitez tout démarrage involontaire. Veillez à ce que le moteur soit coupé avant de transporter la machine ou d'effectuer des travaux de maintenance ou d'entretien sur l'unité. Le transport de la machine et l'exécution de travaux de maintenance ou d'entretien sur celle-ci alors que le moteur tourne peuvent causer des accidents.
15. Vérifiez le terrain sur lequel vous utilisez la machine. Retirez les pierres, bâtons, fils métalliques, os et tout autre corps étranger susceptible d'être happé et projeté par l'appareil.
16. Si vous utilisez des appareils dont l'éjection s'effectue par l'arrière avec les roulettes arrière à nu, sans dispositif de récupération, vous devez porter une protection oculaire complète.
17. Ne faites pas fonctionner le moteur à combustion dans des pièces fermées où le monoxyde de carbone, un gaz dangereux, pourrait s'accumuler.

Sécurité de manipulation des combustibles

⚠ AVERTISSEMENT : l'essence est très inflammable !

1. Le carburant est facilement inflammable et ses vapeurs peuvent exploser si elles prennent feu. Lorsque vous utilisez du carburant, prenez des mesures adaptées pour réduire le risque de blessures graves.
2. Lorsque vous remplissez ou videz le carburant du réservoir, mettez-vous à l'extérieur, dans un endroit bien aéré et utilisez un récipient de collecte de carburant homologué. Ne fumez pas. Évitez de générer des étincelles, des flammes nues ou d'autres sources d'ignition à proximité de la zone de remplissage du réservoir de carburant ou d'utilisation de l'unité. Ne remplissez jamais le réservoir dans un bâtiment.
3. Tenez les outils conducteurs mis à la terre à l'écart des composants électriques et raccords conducteurs non protégés afin d'éviter la formation d'étincelles ou d'arcs. Cela pourrait mettre le feu au gaz de combustion ou aux vapeurs.
4. Coupez toujours le moteur et laissez-le refroidir avant de remplir le réservoir. Ne retirez pas le bouchon du réservoir et ne faites pas l'appoint de carburant lorsque le moteur fonctionne ou qu'il est chaud. N'utilisez pas la machine si le système de carburant n'est pas étanche.
5. Ouvrez légèrement le bouchon du réservoir pour évacuer la pression du réservoir.
6. Ne remplissez pas trop le réservoir (jusqu'à env. 1,5 cm sous la tubulure de remplissage pour laisser de la place en cas de dilatation du carburant due à la chaleur du moteur).
7. Remettez correctement le bouchon du réservoir en place et essuyez le carburant qui se serait déversé. N'utilisez jamais l'unité si le bouchon du réservoir n'est pas en place.
8. Évitez toute source d'ignition si du carburant a été renversé. N'essayez pas de démarrer le moteur si du carburant a été renversé. Éloignez plutôt la machine de la zone concernée et évitez toute source d'ignition jusqu'à ce que les vapeurs de carburant se soient évaporées.
9. Stockez le carburant dans des récipients spécialement conçus et homologués à cet effet.
10. Stockez le carburant dans un endroit frais, bien aéré, à l'abri des étincelles, flammes nues et autres sources d'ignition.

11. Ne stockez jamais de l'essence ou la machine avec le réservoir rempli de carburant dans un bâtiment où les vapeurs d'essence pourraient rencontrer des étincelles, flammes nues ou d'autres sources d'ignition comme des chauffe-eau, fours, sèche-linge et équipements similaires. Avant le stockage dans un boîtier, laissez refroidir le moteur.
12. Si de l'essence déborde, il ne faut surtout pas essayer de mettre le moteur en marche. Au lieu de cela, il faut éloigner la machine de l'endroit recouvert d'essence. Tout essai de démarrage doit être évité jusqu'à ce que les vapeurs d'essence se soient complètement évaporées.
13. Pour des raisons de sécurité, remplacez le bouchon du réservoir d'essence et les autres bouchons de réservoir s'ils sont endommagés.

Consignes d'utilisation et d'entretien de la machine

1. Ne soulevez pas et ne portez pas la machine lorsque le moteur tourne. Arrêtez les outils de travail lorsque vous passez sur toute autre surface que de l'herbe et que vous transportez la machine depuis et jusqu'à la surface de travail.
2. Ne manipulez pas brusquement la machine. Utilisez la machine qui convient à votre utilisation. Une machine adéquate effectuera le travail et de manière plus efficace et plus sûre.
3. Ne modifiez pas les réglages du régulateur de vitesse et ne faites pas tourner le moteur à un régime trop élevé. Le régulateur de vitesse commande le régime de fonctionnement de sécurité maximal du moteur.
4. Ne laissez pas le moteur tourner rapidement si vous ne travaillez pas le sol.
5. Ne mettez jamais les mains ou les pieds sur ou sous des pièces en rotation. Tenez-vous toujours éloigné de l'ouverture d'éjection.
6. Évitez tout contact avec du carburant, de l'huile, des gaz d'échappement chauds ainsi qu'avec les surfaces brûlantes. Ne touchez pas le moteur ni le silencieux. Ces pièces deviennent brûlantes pendant l'utilisation. Elles restent encore chaudes un certain temps après l'arrêt de l'unité. Laissez le moteur refroidir avant les travaux de maintenance ou de réglage.
7. En présence de vibrations ou de bruits inhabituels après le démarrage de la machine, coupez immédiatement le moteur, débranchez le câble d'allumage et déterminez-en la cause. Les vibrations et bruits inhabituels sont habituellement un avertissement.

8. Utilisez uniquement des raccords et accessoires autorisés par le fabricant. Tout non-respect de cette consigne peut entraîner des blessures.
9. Entretenez la machine. Vérifiez si certaines pièces mobiles sont mal alignées ou bloquées. Vérifiez qu'aucune pièce n'a rompu et qu'aucun autre phénomène visible ne pourrait entraver le fonctionnement de la machine. En présence de dommages, faites réparer la machine avant de l'utiliser. De nombreux accidents sont causés par une maintenance insuffisante de l'équipement.
10. Éliminez l'herbe, les feuilles et l'huile excédentaire ainsi que le carbone du moteur et du silencieux afin de réduire le risque d'incendie.
11. Gardez les outils de coupe aiguisés et propres. Des outils de coupe bien entretenus, aux arêtes de coupe aiguisées, se coincent moins et sont plus faciles à guider.
12. N'arrosez et n'aspergez jamais l'unité avec de l'eau ni tout autre liquide. Gardez le guidon sec, propre et exempt de dépôts. Nettoyez l'appareil après chaque utilisation.
13. Observez la législation et les prescriptions concernant l'élimination correcte du carburant, de l'huile et des consommables similaires pour protéger l'environnement.
14. Conservez la machine arrêtée hors de portée des enfants et ne laissez pas les personnes qui ne connaissent pas la machine ou ces instructions utiliser la machine. Entre les mains d'utilisateurs inexpérimentés, la machine est dangereuse.
15. Remplacez les silencieux endommagés.
16. Avant toute utilisation, effectuez toujours un contrôle visuel pour vérifier que les outils de travail et les boulons ne sont pas usés ou endommagés. Pour éviter tout déséquilibre, les outils de travail et boulons usés ou endommagés doivent être remplacés par jeu. Utilisez uniquement la machine à la lumière du jour ou sous un bon éclairage.
17. Si possible, évitez d'utiliser l'appareil si la pelouse est mouillée ou redoublez de prudence afin de ne pas glisser.
18. Guidez la machine au pas de marche.
19. Travaillez toujours perpendiculairement à la pente, jamais en montant ou en descendant.
20. Soyez particulièrement prudent lorsque vous changez de direction dans une pente.
21. Ne travaillez pas sur des pentes trop inclinées.
22. Soyez extrêmement prudent lorsque vous tournez ou tirez la machine vers vous.
23. N'utilisez pas la machine si les dispositifs de protection sont endommagés ou absents, p. ex. sans plaque d'impact et/ou dispositif de récupération.
24. Débrayez tous les outils de travail et entraînez-les avant de démarrer le moteur.
25. Soyez prudent lorsque vous démarrez ou actionnez le commutateur de démarrage et observez les consignes du fabricant. Veillez à garder vos pieds suffisamment à l'écart de l'outil/des outils de travail.
26. Lors du démarrage du moteur, ne basculez pas la machine, sauf si celle-ci doit être levée pour réaliser l'opération. Dans ce cas, ne la basculez que selon l'angle strictement nécessaire et levez uniquement le côté opposé à l'opérateur.
27. Ne démarrez pas le moteur si vous vous situez devant le canal d'éjection.
28. Lorsque le moteur s'arrête, fermez le clapet d'étranglement. Si le moteur est équipé d'un robinet d'arrêt de carburant, fermez-le après avoir aéré ou scarifié le sol.
29. Arrêtez le moteur, débranchez le connecteur de bougie d'allumage et la clé de contact sur les machines qui démarrent à partir d'une batterie :
 - lorsque vous laissez la machine
 - avant de faire le plein d'essence
30. Arrêtez le moteur, débranchez le connecteur de bougie d'allumage et la clé de contact sur les machines qui démarrent à partir d'une batterie :
 - avant de retirer des blocages ou d'éliminer les bouchons dans le canal d'éjection,
 - avant de contrôler, de nettoyer ou d'effectuer des travaux sur la machine,
 - en cas de contact avec un corps étranger. Contrôlez la machine pour détecter les éventuels dommages et effectuez les réparations nécessaires avant de redémarrer la machine et de reprendre les travaux,
 - si la machine commence à vibrer trop fort (examen immédiat)

Consignes de réparation

Avant le nettoyage, la réparation, l'inspection ou le réglage de la machine, coupez le moteur et assurez-vous que toutes les pièces mobiles se sont immobilisées.

Débranchez le câble d'allumage et le câble de la bougie d'allumage afin d'éviter tout démarrage involontaire. Faites entretenir la machine par un personnel qualifié qui n'utilise que des pièces de rechange d'origine. Cela permet de garantir la sécurité d'utilisation de la machine.

6. Caractéristiques techniques

Type de moteur	1 cylindre ; 4 temps
Cylindrée	212 cm ³
Puissance max. du moteur	4,1 kW/5,5 CV
Régime	3400 min ⁻¹
Carburant	Essence sans plomb
Volume du réservoir	3,6 l
Émission de CO ²	289,55 g/kWh
Huile moteur	10W 30 / SAE 30
Bougie d'allumage	F7RTC
Volume du réservoir/ huile	0,6 l
Réglage de la profondeur	+10 / -12
Largeur de travail	400 mm
Nombre de lames	15
Ø des lames	165
Capacité du bac récepteur	40 l
Poids	28 kg

Sous réserve de modifications techniques !

Informations concernant le développement de bruit mesurée selon les normes en vigueur :

Pression sonore L_{pA}	= 78,6 dB
Puissance sonore L_{wA}	= 100,5 dB
Incertitude de mesure K_{pA}	= 1,9 dB

Portez une protection auditive.

Les nuisances sonores peuvent entraîner une perte d'audition.

Vibrations :

Vibration A_{hv} (gauche/droite)	= 8,38 m/s ²
Incertitude de mesure K_{pA}	= 1,5 m/s ²

Limitez au maximum le développement de bruit et les vibrations !

- Utilisez uniquement des produits en parfait état.
- Entretenez et nettoyez régulièrement le produit.
- Adaptez votre mode de travail au produit.
- Ne surchargez pas le produit.
- Faites au besoin contrôler le produit.

- Arrêtez le produit lorsque vous ne l'utilisez pas.
- Portez des gants.

7. Déballage

△ ATTENTION !

Le produit et les matériaux d'emballage ne sont pas des jouets ! Les enfants ne doivent pas jouer avec les sacs en plastique, films d'emballage et pièces de petite taille ! Il existe un risque d'ingestion et d'étouffement !

- Ouvrez l'emballage et sortez délicatement le produit.
- Retirez le matériau d'emballage, ainsi que les protections d'emballage et de transport (s'il y a lieu).
- Vérifiez que les fournitures sont complètes.
- Vérifiez que le produit et les accessoires n'ont pas été endommagés lors du transport.
- Conservez si possible l'emballage jusqu'à la fin de la période de garantie.

8. Montage

△ Attention !

Avant la mise en service, monter impérativement le produit en entier !

Placez le produit sur une surface plane et droite !

Outils nécessaires :

- 2x clés plates à ouverture 13*

*=Non fourni !

8.1 Montage des roues (8) et des enjoliveurs (8a) (fig. 19)

1. Desserrez l'écrou à collerette (8b). Utilisez pour ce faire une clé plate à ouverture 13*.
2. Placez la roue (8) sur le moyeu de roue.
3. Remontez l'écrou à collerette (8b) sur le moyeu de roue au moyen d'une clé plate à ouverture 13*.
4. Positionnez l'enjoliveur (8a) sur la roue (8) et appuyez uniformément jusqu'à ce que tous les clips soient enclenchés.
5. Répétez l'opération avec toutes les roues (8).

8.2 Montage des longerons de guidage inférieur (3) et supérieur (fig. 3 - 9)

1. Montez l'étrier de poussée inférieur (3) comme sur les fig. 3 + 4.

- Fixez l'étrier de poussée inférieur (3) avec la vis à boulon (C) et l'écrou d'arrêt (D), ainsi qu'avec la vis à gorge carrée (E), la rondelle (G) et l'écrou à poignée-étoile en plastique (4). Pour ce faire, utilisez deux clés plates à ouverture 13.
- Répétez l'opération de l'autre côté.
 - Raccordez l'étrier de poussée supérieur avec les étriers de poussée inférieurs (3). Utilisez à cet effet les deux écrous à poignée-étoile en plastique (4), les vis à tête plate (F) et les rondelles (G). Sur le côté droit, placez le dispositif de maintien du câble de démarrage (B) sur la vis à tête plate (F) avant de monter la rondelle (G) et l'écrou à poignée-étoile en plastique (4).
 - Fixez le câble avec le serre-câble (A) sur l'étrier de poussée inférieur (3). (fig. 8 + 9)

9. Avant la mise en service

9.1 Accrochage du panier (5) (fig. 10 - 11)

- Relevez le clapet d'éjection (6).
- Suspendez le panier (5) depuis le haut.

9.2 Réglage de la hauteur de travail (10) (fig. 12)

- Saisissez le levier de réglage de la hauteur de travail (10) et tirez légèrement dessus vers l'extérieur.
- Déplacez le levier dans le sens souhaité pour régler l'une des six hauteurs de travail.
- Relâchez le levier dans la position souhaitée pour sécuriser la hauteur de travail.

10. Utilisation

⚠ Attention !

Le moteur est livré sans huile. Avant la mise en service, faites impérativement le plein d'huile. Contrôlez le niveau d'huile du moteur avant les travaux.

Démarrage du produit (fig. 13, 14)

Le moteur est équipé d'un frein moteur destiné à prévenir tout démarrage involontaire du moteur. Ce frein moteur doit toujours être actionné pendant le fonctionnement. Sinon, le moteur s'arrête.

Attention : lorsque vous relâchez le levier de frein moteur (2), celui-ci doit revenir en position initiale et le moteur doit s'arrêter. Si ce n'est pas le cas, n'utilisez pas le produit.

- Placez l'interrupteur principal (15) en position « ON » et ouvrez le robinet d'essence (16). Pour ce faire, placez le robinet sur « ON ».

- Positionnez le levier du starter manuel (17) sur « Choke ». Remarque : il n'est normalement pas nécessaire d'utiliser le starter manuel pour redémarrer le moteur à chaud.
- Actionnez le levier de frein moteur (2) et tirez vivement sur le câble de démarrage (13) jusqu'à ce que le moteur démarre.
- Laissez le moteur chauffer quelques instants avant de mettre le levier du starter manuel (17) sur « RUN ».

Attention : Tirez toujours lentement sur le câble de démarrage (13) jusqu'à rencontrer une première résistance, puis tirez rapidement dessus pour démarrer le moteur. Après le démarrage, ne laissez pas le câble de démarrage (13) revenir de lui-même.

Attention : L'arbre de scarification tourne dès le démarrage du moteur.

Attention ! N'ouvrez jamais le clapet d'éjection (6) si le moteur tourne encore. L'arbre en rotation peut provoquer des blessures. Fixez toujours soigneusement le clapet d'éjection (6).

La distance de sécurité indiquée par le longeron de guidage entre le boîtier et l'utilisateur doit toujours être respectée. Lors des travaux et en cas de changement de sens de déplacement sur les talus et pentes, une prudence particulière est de mise. Veillez à garder une position stable et sûre, portez des chaussures avec des semelles anti-dérapantes et des pantalons longs. Tondez toujours en travers de la pente.

N'utilisez pas le produit sur des pentes supérieures à 15 degrés pour des raisons de sécurité. Soyez particulièrement prudent si vous reculez et si vous tirez le produit, risque de trébuchement !

Scarifier

Lors du processus de scarification, la lame de scarification déchire la surface de la pelouse et les brins d'herbe. La mousse, le paillis et les mauvaises herbes sont retirés et les racines fines situées à proximité de la surface sont sectionnées. Cela améliore l'apport d'air, de lumière, d'eau et de nutriments aux racines d'herbe et améliore la croissance de la pelouse tout en la densifiant. Le sectionnement des petites racines stimule en outre la croissance de la pelouse. Cela rend la pelouse plus résistante.

Ne scarifiez pas votre pelouse plus de deux fois par an.

Dans l'idéal, faites-le au mois d'avril/mai et en septembre/octobre.

Fertilisez et arrosez la surface de la pelouse à l'issue de la scarification pour obtenir de meilleurs résultats.

Consignes pour effectuer correctement les travaux

- Nous recommandons de travailler de telle sorte que les bandes se chevauchent. Pour obtenir une coupe homogène et propre, suivez une trajectoire aussi droite que possible avec le produit. Les bandes doivent toujours se chevaucher de quelques centimètres pour éviter les petites bandelettes résiduelles. Commencez par scarifier dans le sens de la longueur, puis dans le sens transversal afin d'obtenir un motif en damier.
- Sitôt que des amas d'herbe restent accrochés pendant les travaux, le panier doit être vidé. Attention ! Avant de retirer le panier, coupez le moteur et attendez que l'arbre s'immobilise !
- Réensemencez les zones dépourvues de pelouse ou peu denses après la scarification.
- Pour décrocher le panier (5), soulevez le clapet d'éjection (6) d'une main et retirez le panier (5) de l'autre ! La fréquence de traitement de la pelouse dépend de la croissance du gazon et de la dureté du sol.
- Gardez impérativement le dessous du produit propre et éliminez tous les dépôts d'herbe et de terre. Les dépôts rendent le démarrage plus difficile et diminuent la qualité du travail. Dans les pentes, la trajectoire doit être perpendiculaire à la pente. Coupez le moteur avant d'effectuer un contrôle de l'arbre.

Attention ! L'arbre continue de tourner quelques secondes après l'arrêt du moteur. N'essayez jamais d'arrêter l'arbre. Si l'arbre entre en contact avec un objet, arrêtez le produit et attendez que l'arbre se soit complètement immobilisé. Contrôlez ensuite l'état de l'arbre. Si ce dernier est endommagé, il doit être remplacé.

11. Nettoyage

- Veillez à ce que les dispositifs de protection, le volet d'aération et le logement du moteur restent aussi exempts de poussières et d'impuretés que possible. Frottez le produit avec un chiffon propre ou soufflez dessus avec de l'air comprimé à faible pression.
- Nous vous recommandons de nettoyer le produit après chaque utilisation.

- Nettoyez régulièrement le produit avec un chiffon humide et un peu de savon noir. N'utilisez pas de produits de nettoyage ou de solvants qui risqueraient d'attaquer les pièces en plastique du produit. Veillez à ce que l'eau ne puisse pas pénétrer à l'intérieur du produit.
- Pour éviter tout risque d'incendie, veillez à ce que le moteur, le pot d'échappement, le compartiment de batterie et la zone autour du réservoir de carburant soient exempts d'herbe, de paille, de mousse, de feuilles et d'huile d'écoulement.

12. Maintenance

⚠Avertissement

Confiez les travaux de réparation et de maintenance qui ne figurent pas dans ce mode d'emploi à un atelier spécialisé. Utilisez uniquement des pièces de rechange d'origine.

Risque d'accident ! Par principe, effectuez toujours les travaux de maintenance et de nettoyage avec le moteur coupé. Risque de blessure ! Laissez le produit refroidir avant tout travail de maintenance et de nettoyage. Des éléments du moteur sont chauds. Risque de blessure et de brûlure !

Outils nécessaires :

- Clé plate à ouverture 13*
- Clé plate à ouverture 20*
- Clé à six pans creux 5 mm*
- Tournevis cruciforme*
- Clé à bougie d'allumage*
- Brosse en cuivre*
- Bac de ramassage*
- Entonnoir*
- Chiffons*

* = ne sont pas des composants obligatoires des fournitures !

- Si le rouleau scarificateur est usé ou endommagé, il doit être remplacé par un spécialiste agréé.
- Assurez-vous que tous les éléments de fixation (vis, écrous, etc.) sont bien serrés afin de pouvoir travailler en toute sécurité avec le scarificateur.
- Stockez votre scarificateur dans une pièce sèche.
- Pour augmenter la durée de vie de l'appareil, nous recommandons de nettoyer puis de lubrifier tous les raccords vissés, les roues et les axes.

- Un entretien régulier de votre scarificateur ne contribue pas seulement à sa durabilité et à ses performances, il rend vos travaux de scarification plus précis et plus faciles.
- En fin de saison, effectuez un contrôle général de votre scarificateur et retirez tous les résidus accumulés. Contrôlez impérativement l'état du scarificateur avant le début de chaque saison. Si vous avez des réparations à effectuer, contactez notre agence de service client.
- Contrôlez régulièrement l'usure du dispositif de collecte et vérifiez que les composants ne sont pas endommagés.
- Contrôlez régulièrement le produit et remplacez les pièces usées ou endommagées pour des raisons de sécurité.
- La vidange du réservoir de carburant doit s'effectuer à l'extérieur. Le carburant vidangé doit être récupéré dans un récipient à essence spécial et être éliminé avec un soin particulier.

12.1 Ajustement du frein moteur (fig. 21)

1. Desserrez le contre-écrou (18a).
2. Faites tourner l'écrou (18) dans le sens souhaité, selon que vous souhaitez régler le frein moteur plus ou moins serré.
3. Resserrez le contre-écrou (18a).

12.2 Ajustement de la tension de la courroie trapézoïdale (14b) (fig. 20)

1. Desserrez les deux vis cruciformes (7a) du capot de la courroie (7) au moyen d'un tournevis cruciforme*.
2. Desserrez la vis à six pans creux (7b) avec une clé à six pans creux 5 mm*.
3. Retirez le capot de la courroie (7).
4. Desserrez l'écrou d'arrêt (14a). Utilisez pour ce faire une clé plate à ouverture 13*.
5. Faites glisser la poulie de tension (14) vers l'extérieur pour ajuster la courroie trapézoïdale (14b).
6. Maintenez la poulie de tension (14) en position et resserrez l'écrou d'arrêt (14a).
7. Remontez le capot de la courroie (7).

12.3 Maintenance du filtre à air (fig. 15, 16)

Les filtres à air encrassés réduisent la puissance du moteur en raison d'une alimentation en air trop faible vers le carburateur. Pour cette raison, un contrôle régulier est indispensable. Le filtre à air doit être contrôlé toutes les 50 heures de fonctionnement et doit être nettoyé en cas de besoin. En cas d'air fortement chargé de poussière, le filtre à air doit être vérifié plus souvent.

1. Desserrez l'écrou à oreilles (12a) sur le couvercle du filtre à air (12).
2. Retirez le filtre.
3. Nettoyez le filtre à air en le tapotant ou à l'air comprimé.
4. Pour l'assemblage, procédez dans l'ordre inverse.

Attention : ne nettoyez jamais le filtre à air à l'essence ou à l'aide d'un solvant inflammable.

12.4 Maintenance/remplacement de la bougie d'allumage (19a) (fig. 17, 18)

Contrôlez la bougie d'allumage (19a) pour la première fois après 10 heures de fonctionnement et, si nécessaire, nettoyez-la avec une brosse en cuivre*. Procédez ensuite à la maintenance de la bougie d'allumage toutes les 50 heures de fonctionnement.

1. Débranchez le connecteur de bougie d'allumage (19) en le faisant tourner.
2. Retirez la bougie d'allumage (19a) avec une clé à bougie d'allumage*.
3. Pour l'assemblage, procédez dans l'ordre inverse.

12.5 Contrôle du niveau d'huile (fig. 22)

Placez le produit sur une surface plane et droite.

1. Démarrez le moteur et laissez-le chauffer brièvement.
2. Dévissez la jauge d'huile (9) en la faisant tourner vers la gauche et essuyez-la avec un chiffon propre et non pelucheux*.
3. Réintroduisez la jauge d'huile (9) et vérifiez le niveau d'huile sans revisser la jauge d'huile (9).
4. Retirez la jauge d'huile (9) et lisez le niveau d'huile en position horizontale. Le niveau d'huile doit se situer entre les deux repères de la jauge d'huile (9).
5. Revissez ensuite la jauge d'huile (9).

12.6 Vidange de l'huile moteur (fig. 22, 23)

La vidange d'huile doit être effectuée avant le début de la saison avec le moteur chaud.

Utilisez uniquement de l'huile moteur 4 temps (10W 30/SAE 30).

1. Placez un bac de ramassage* sous la vis de vidange d'huile (9a).
2. Retirez la vis de vidange d'huile (9a) et la jauge d'huile (9).
3. Faites légèrement pivoter le produit vers l'avant et laissez l'huile s'évacuer entièrement.
4. Remontez la vis de vidange d'huile (9a).

5. Versez au maximum 0,6 litre d'huile fraîche dans l'ouverture de remplissage d'huile. Pour ce faire, utilisez un entonnoir*.
6. Revissez la jauge d'huile (9) et faites fonctionner brièvement le produit.
7. Contrôlez ensuite une nouvelle fois le niveau d'huile, comme nous le décrivons au point 12.5.

Informations de service

Notez que, pour ce produit, les composants suivants sont soumis à une usure naturelle ou due à l'utilisation et que les composants suivants sont nécessaires en tant que consommables.

Pièces d'usure* : Huile*, bougie d'allumage*, courroie trapézoïdale*, rouleau scarificateur*

* ne sont pas nécessairement fournis !

Les pièces de rechange et accessoires sont disponibles auprès de notre centre de service après-vente. Pour ce faire, scannez le QR Code figurant sur la page d'accueil.

13. Stockage

Préparation au stockage du produit. Avertissement : ne retirez pas l'essence dans des locaux fermés, à proximité d'un feu ou d'une cigarette. Les vapeurs d'essence peuvent causer des explosions ou un incendie.

1. Videz le réservoir d'essence avec une pompe manuelle à essence.
2. Démarrez le moteur et laissez-le fonctionner jusqu'à épuisement de l'essence résiduelle.
⚠ AVERTISSEMENT : ne stockez jamais le produit avec de l'essence dans le réservoir dans un bâtiment où des vapeurs d'essence pourraient entrer en contact avec une flamme nue ou des étincelles !
3. Procédez à une vidange de l'huile après chaque saison. Pour ce faire, retirez l'ancienne huile de moteur du moteur chaud et remplissez-le avec de l'huile neuve.
4. Retirez la bougie d'allumage de la culasse. Versez env. 20 ml d'huile dans le cylindre avec une burette d'huile. Tirez lentement la poignée de démarrage, pour que l'huile protège l'intérieur du cylindre. Revissez la bougie d'allumage.
5. Nettoyez les ailettes de refroidissement du cylindre et le carter.

6. Nettoyez tout le produit pour protéger la peinture.
7. Conservez le produit dans un lieu bien ventilé.

Préparation du produit au transport

1. Videz le réservoir d'essence avec une pompe manuelle à essence.
2. Laissez fonctionner le moteur jusqu'à ce que le réservoir soit vide.
3. Vidangez l'huile moteur du moteur chaud.
4. Retirez le connecteur de bougie d'allumage de la bougie d'allumage.
5. Nettoyez les ailettes de refroidissement du cylindre et le carter.
6. Si nécessaire, démontez l'étrier de poussée. Veillez à ne pas plier les câbles de démarrage.

14. Élimination et recyclage

Consignes relatives à l'emballage



Les matériaux d'emballage sont recyclables. Merci d'éliminer les emballages de manière respectueuse de l'environnement.

Pour connaître les possibilités d'élimination de l'appareil usé, adressez-vous aux autorités communales ou municipales.

Carburants et huiles

- Vider le réservoir de carburant et le réservoir d'huile moteur avant d'éliminer l'appareil !
- Le carburant et l'huile moteur ne doivent pas être jetés avec les ordures ménagères ni dans les égouts, mais éliminés séparément !
- Les réservoirs de carburant et d'huile vides doivent être éliminés de manière respectueuse de l'environnement.

15. Dépannage

Défaut	Cause possible	Solution
Le moteur ne démarre pas	Levier du frein moteur non enfoncé	Appuyez sur le levier du frein moteur
	Bougie d'allumage défectueuse	Remplacez la bougie d'allumage
	Réservoir de carburant vide	Remplissage de carburant
	Robinet d'essence fermé	Ouvrir le robinet d'essence
La puissance du moteur diminue	Sol trop dur	Adapter la profondeur de scarification
	Boîtier du scarificateur obstrué	Nettoyer le boîtier
	Lames fortement usées	Remplacer les lames
	Filtre à air encrassé	Nettoyer le filtre à air
Scarification manquant de netteté	Lame usée	Remplacer les lames
	Mauvaise profondeur de scarification	Adapter la profondeur de scarification
Le moteur fonctionne, mais le rouleau scarificateur ne tourne pas	Courroie déchirée	La faire contrôler par un atelier de service client
	Courroie lâche	Tendre la courroie

Spiegazione dei simboli sul prodotto

	<p>Attenzione! Prima della messa in funzione leggere le istruzioni per l'uso.</p>
	<p>Tenere soggetti terzi (persone e animali) lontani dall'area di pericolo.</p>
	<p>Superfici calde!</p>
	<p>Attrezzi da lavoro affilati – Pericolo di lesioni da taglio alle dita delle mani o dei piedi - Scollegare la pipetta della candela di accensione prima di procedere alla manutenzione.</p>
	<p>Importante. I gas di scarico sono molto velenosi, pertanto non azionare il motore in ambienti non ventilati</p>
	<p>Non scarificare/aerare in caso di pioggia!</p>
	<p>Indossare una protezione per gli occhi e per l'udito.</p>
	<p>ATTENZIONE! Le materie di consumo sono potenzialmente infiammabili ed esplosive - Pericolo di ustione!</p>
	<p>Prima della messa in funzione, rabboccare l'olio e il carburante.</p>

	<p>Livello di potenza acustica garantito in dB</p>
	<p>Controllare il livello dell'olio.</p>
	<p>Rubinetto benzina Aperto/Chiuso</p>
	<p>Starter On/Off</p>
	<p>Freno motore meccanico</p>
	<p>Il prodotto è conforme alle direttive europee in vigore.</p>
	<p>Il prodotto è conforme alle direttive serbe in vigore.</p>

Indice:
Pagina:

1.	Introduzione	55
2.	Descrizione del prodotto (Fig. 1-21)	55
3.	Contenuto della fornitura (Fig. 2).....	55
4.	Impiego conforme alla destinazione d'uso.....	56
5.	Indicazioni di sicurezza generali	56
6.	Dati tecnici	59
7.	Disimballaggio	60
8.	Montaggio	60
9.	Prima della messa in funzione	61
10.	Utilizzo	61
11.	Pulizia.....	62
12.	Manutenzione	62
13.	Stoccaggio	64
14.	Smaltimento e riciclaggio	64
15.	Risoluzione dei guasti.....	65
16.	Dichiarazione di conformità.....	345

1. Introduzione

Produttore:

Schepbach GmbH
Günzburger Straße 69
D-89335 Ichenhausen, Germania

Egregio cliente,

Le auguriamo un lavoro piacevole e di successo con il suo nuovo prodotto.

Indicazione:

Sulla base della legge attualmente in vigore sulla responsabilità per prodotti difettosi, il fabbricante del presente prodotto non risponde dei danni al prodotto in questione o derivanti da esso in caso di:

- uso improprio,
- Inosservanza delle istruzioni per l'uso,
- riparazioni da parte di terzi, personale tecnico non autorizzato,
- montaggio e sostituzione di pezzi di ricambio non originali,
- utilizzo non conforme,
- guasti all'impianto elettrico dovuti alla mancata osservanza delle norme elettriche e delle disposizioni VDE 0100, DIN 57113 / VDE0113.

Da osservare:

Le istruzioni per l'uso sono parte integrante del prodotto. Esse contengono avvertenze importanti su come utilizzare il prodotto in modo sicuro, corretto ed economico, su come evitare i pericoli, risparmiare sui costi di riparazione, ridurre i tempi di inattività ed aumentare l'affidabilità e la durata di vita del prodotto. Oltre alle disposizioni di sicurezza contenute nelle qui presenti istruzioni per l'uso, è necessario altresì osservare le norme in vigore nel proprio Paese per il prodotto. Cerchi di prendere dimestichezza, prima dell'utilizzo, con tutte le avvertenze di sicurezza e di comando. Utilizzare il prodotto solo come descritto e per i campi di applicazione specificati. Conservare le istruzioni per l'uso in un luogo sicuro e consegnare personalmente tutta la documentazione all'atto del passaggio del prodotto a terzi.

2. Descrizione del prodotto (Fig. 1-21)

1. Maniglia
2. Leva del freno motore
3. Staffa scorrevole inferiore
4. Dado a stella in plastica

5. Cesto di raccolta
6. Sportello di espulsione
7. Copertura della cinghia
- 7a. Vite con intaglio a croce
- 7b. Vite a esagono cavo
8. Ruote
- 8a. Copriruota
- 8b. Dadi con collare
9. Astina dell'olio
- 9a. Tappo di scarico dell'olio
10. Regolazione dell'altezza di lavoro
11. Tappo del serbatoio
12. Coperchio del filtro dell'aria
- 12a. Dado ad alette
13. Sistema di avviamento a strappo
14. Rullo tenditore
- 14a. Dado di sicurezza
- 14b. Cinghia trapezoidale
15. Interruttore principale
16. Rubinetto della benzina
17. Leva dello starter
18. Dado
- 18a. Controdado
19. Pipetta della candela
- 19a. Candela di accensione

- A. Fermacavo
- B. Supporto del comando a cavo flessibile
- C. Perno filettato
- D. Dado di sicurezza
- E. Bullone a testa tonda M8x30
- F. Vite a testa piatta M8x45
- G. Rondella piana

3. Contenuto della fornitura (Fig. 2)

Pos.	Quantità	Denominazione
3	2x	Staffa scorrevole inferiore
4	4x	Dado a stella in plastica
5	1x	Cesto di raccolta
8	4x	Ruote
8 a	4x	Copriruota
A	1x	Fermacavo
B	1x	Supporto del comando a cavo flessibile
C	2x	Perno filettato
D	2x	Dado di sicurezza

E	2x	Bullone a testa tonda M8x30
F	2x	Vite a testa piatta M8x45
G	4x	Rondella piana
	1x	Istruzioni per l'uso
	1x	Scarificatore a benzina

4. Impiego conforme alla destinazione d'uso

Il prodotto viene impiegato come scarificatore. Utilizzare il rullo scarificatore per togliere muschio ed erbacce e per smuovere il terreno. In tal modo il prato può assorbire meglio le sostanze nutritive e viene ripulito. Si consiglia di scarificare il prato in primavera (aprile) e in autunno (ottobre).

Lo scarificatore è adatto all'uso privato in giardini domestici e per il giardinaggio amatoriale.

In quanto scarificatore per giardini domestici e giardinaggio amatoriale, si stima che il suo utilizzo non debba superare di norma le 10 ore all'anno e che venga impiegato per la cura di superfici erbose o prati, ma non comunque in strutture pubbliche, parchi, impianti sportivi, né in campo agricolo e forestale.

Il rispetto delle istruzioni per l'uso del fabbricante in allegato rappresenta un requisito fondamentale per l'uso regolare dello scarificatore. Le istruzioni contengono anche i requisiti operativi, di assistenza e manutenzione.

⚠ Avviso! Per evitare possibili pericoli fisici per l'utilizzatore, lo scarificatore non deve essere utilizzato come trinciatrice per la frantumazione di sezioni di rami e siepi. Inoltre lo scarificatore non deve essere usato come motozappa e per il livellamento di rialzi del terreno, come ad es. mucchi di terra.

Per motivi di sicurezza, lo scarificatore non deve essere utilizzato come gruppo di azionamento per altri attrezzi di lavoro e kit di lavoro di qualsiasi genere, a meno che ciò non venga espressamente autorizzato dal fabbricante.

È consentito impiegare il prodotto solo conformemente alla sua destinazione d'uso. Un uso diverso o che oltrepassi quello previsto è da considerarsi non conforme. L'utente/l'operatore, e non il produttore, è unico responsabile dei danni o di qualsiasi tipo di lesione derivante.

Si prega di osservare che i nostri prodotti non sono destinati a un uso commerciale, artigianale o industriale. Si declina ogni responsabilità qualora il prodotto venga impiegato nel quadro di un'attività commerciale, artigianale, industriale o simili.

Spiegazione delle parole di segnalazione nelle istruzioni per l'uso

Avviso

Dicitura di segnalazione indicante una possibile situazione di pericolo che, se non viene evitata, può portare alla morte o a gravi lesioni.

PERICOLO

Dicitura di segnalazione indicante la presenza di una situazione imminente di pericolo che, se non viene evitata, porta alla morte o a gravi lesioni.

CAUTELA

Dicitura di segnalazione indicante una possibile situazione di pericolo che, se non viene evitata, può comportare lesioni di lieve o media entità.

ATTENZIONE

Dicitura di segnalazione indicante una possibile situazione di pericolo che, se non viene evitata, potrebbe comportare danni materiali al prodotto o proprietà.

5. Indicazioni di sicurezza generali

Norme generali di sicurezza

Conoscere il prodotto.

Il manuale per l'utente e le indicazioni sulla macchina devono essere letti e compresi.

Occorre imparare come utilizzare la macchina e a quali scopi. Non esporsi ai potenziali pericoli insiti nella macchina.

Apprendere come controllare e azionare in modo regolare la macchina. Imparare come sia possibile arrestare e disattivare in modo rapido la macchina.

Tutte le istruzioni e le indicazioni di sicurezza presenti nel manuale per l'utente fornito separatamente in dotazione con la macchina devono essere lette e comprese. Non provare ad azionare la macchina se non si è certi del modo in cui si aziona e si sottopone a manutenzione il motore e su come evitare infortuni e/o danni materiali.

Sicurezza sul luogo di lavoro

Non avviare né fare funzionare mai il motore in spazi chiusi. I gas di scarico sono pericolosi e contengono monossido di carbonio, un gas inodore ma velenoso. Azionare l'unità solo in aree esterne ben ventilate.

Non azionare mai la macchina in caso di scarsa visibilità o illuminazione insufficiente. Non azionare mai la macchina su pendii scoscesi. Lavorare sempre parallelamente al terreno, mai dall'alto verso il basso.

Sicurezza delle persone

1. Non azionare mai la macchina sotto l'influsso di droghe, alcool o medicinali diversi che potrebbero compromettere la capacità di utilizzo regolare della macchina.
2. Indossare abbigliamento adeguato. Indossare pantaloni lunghi, stivali e guanti. Non indossare indumenti larghi, pantaloni corti o gioielli di qualsiasi tipo. Legare i capelli, se lunghi, all'altezza delle spalle. Tenere sempre a distanza capelli, indumenti e guanti dalle parti in movimento. Capi di abbigliamento larghi, gioielli e capelli lunghi possono rimanere impigliati nelle parti in movimento.
3. Indossare dispositivi di protezione. Indossare sempre una protezione per gli occhi.
4. L'uso di equipaggiamento personale come mascherina di protezione antipolvere, elmetto di sicurezza o otoprotettori adatti per le condizioni presenti riduce eventuali lesioni personali.
5. Controllare la macchina prima dell'avvio. Non rimuovere né sottoporre a manutenzione i dispositivi separatore di protezione. Accertarsi che tutti i dati, le viti e simili siano stretti correttamente.
6. Non azionare in nessun caso la macchina se deve essere riparata o risulta danneggiata dal punto di vista meccanico.
7. Sostituire le parti danneggiate, assenti o non funzionanti prima di utilizzare la macchina. Verificare la densità. Mantenere sempre condizioni operative di sicurezza per la macchina.

8. Non manipolare in alcun modo i dispositivi di protezione. Controllarne regolarmente la funzionalità.
9. La macchina non deve essere utilizzata se non è possibile accenderla e spegnerla con lo starter del motore. Le macchine azionate a benzina che non possono essere azionate mediante interruttore del motore possono essere pericolose e devono essere sostituite.
10. Prima dell'avvio, controllare regolarmente che la chiave o la chiave inglese siano state rimosse dalla macchina. A seguito di una chiave o di una chiave inglese rimaste su una parte in rotazione, possono verificarsi lesioni personali.
11. Mantenere desta l'attenzione e durante il funzionamento della macchina, utilizzare il buon senso.
12. Non lavorare piegati troppo in avanti. La macchina non deve essere azionata a piedi nudi oppure indossando sandali o simili calzature leggere. Indossare scarpe antinfortunistiche per proteggere i propri piedi e migliorare la tenuta su superfici scivolose.
13. Assicurarsi di tenere sempre una posizione ferma ed equilibrata. In questo modo è possibile controllare meglio la macchina in situazioni inattese.
14. Evitare un avvio involontario. Accertarsi che il motore sia disattivato prima del trasporto della macchina o di operazioni di manutenzione ordinaria e straordinaria sull'unità. Il trasporto della macchina o i lavori di manutenzione ordinaria e straordinaria sulla macchina con motore in funzione possono provocare incidenti.
15. Controllare il terreno sul quale si utilizzerà la macchina e rimuovere pietre, bastoni, cavi, ossa e altri corpi estranei che possano incastrarsi nel rullo ed essere proiettati verso l'esterno.
16. Se si azionano dispositivi con espulsione verso l'esterno e ruote senza distributore di raccolta posti posteriormente, occorre indossare una protezione per gli occhi completa.
17. Non fare funzionare il motore a combustione in ambienti chiusi, nei quali possa accumularsi monossido di carbonio pericoloso.

Sicurezza nella manipolazione dei materiali di esercizio

⚠ AVVISI: La benzina è altamente infiammabile!

1. Il carburante è facilmente infiammabile e i vapori che genera possono esplodere in caso di accensione. In caso di utilizzo del carburante, adottare misure idonee per ridurre il rischio di gravi lesioni personali.

2. Durante il riempimento o lo scarico del serbatoio, sostare in un'area all'aperto pulita e ben areata e utilizzare un recipiente di raccolta del carburante ammesso. Non fumare. Evitare scintille di accensione, fiamme libere o altre fonti di accensione in prossimità del luogo dove si effettua il riempimento del carburante o dove si aziona l'unità. Non riempire in nessun caso il serbatoio all'interno di edifici.
3. Tenere lontano gli oggetti conduttori interrati, come attrezzi, dalle parti elettriche conduttrici di corrente e dagli allacciamenti senza protezione per evitare la formazione di scintille o scariche. Potrebbero accendere i gas di combustione o i vapori.
4. Spegnerne sempre il motore e farlo raffreddare prima di riempire il serbatoio. Non rimuovere in nessun caso il coperchio del serbatoio né rabboccare il carburante con il motore in funzione o caldo. Non utilizzare la macchina se il sistema del carburante non è a tenuta.
5. Aprire leggermente il coperchio del serbatoio per scaricare la pressione nel serbatoio.
6. Non riempire troppo il serbatoio (fino a ca. 1,5 cm al di sotto del bocchettone per lasciare spazio nel caso di una dilatazione del carburante causata dal calore generato dal motore).
7. Applicare nuovamente e in modo sicuro il coperchio del serbatoio e sciacquare via il carburante eventualmente rovesciato fuori. Non azionare in nessun caso l'unità se il coperchio del serbatoio non è applicato.
8. Evitare fonti di accensione se si è rovesciato fuori del carburante. Non provare ad accendere il motore se è stato rovesciato fuori del carburante. Allontanare invece la macchina dall'area interessata ed evitare fonti di accensione fino a quando i vapori del carburante non sono evaporati completamente.
9. Stoccare il carburante in contenitori appositamente prodotti e ammessi per questo scopo.
10. Stoccare il carburante in un luogo fresco e ben areato e in modo che sia protetto da scintille di accensione, fiamme libere o altre fonti di accensione.
11. Non stoccare in nessun caso il carburante o la macchina con un serbatoio pieno di carburante in un edificio in cui i gas di combustione potrebbero entrare in contatto con scintille di accensione, fiamme libere o altre fonti di accensione, come caldaie, forni, essiccatori o simili. Lasciare raffreddare il motore prima di stoccarlo in un alloggiamento.
12. In caso di fuoriuscita di benzina, non tentare di avviare il motore. Si deve invece spostare la macchina dall'area contaminata con la benzina.

Ogni tentativo di accensione è da evitare fino a quando i vapori di benzina non siano evaporati.

13. Per ragioni di sicurezza, sostituire il serbatoio di benzina e gli altri tappi del serbatoio in caso di danni.

Indicazioni per l'impiego e la cura della macchina

1. Non sollevare o trasportare la macchina quando il motore è in funzione. Arrestare gli attrezzi da lavoro quando si attraversano superfici come quelle erbose e la macchina viene trasportata verso e fuori la superficie di lavoro.
2. Non azionare la macchina con violenza. Utilizzare la macchina corretta per la relativa applicazione. La macchina corretta sarà in grado di eseguire l'attività nel modo migliore e più sicuro possibile.
3. Non modificare le impostazioni del regolatore del numero di giri del motore e non fare funzionare il motore a un numero di giri eccessivo. Il regolatore del numero di giri controllo il numero massimo di giri d'esercizio per un funzionamento sicuro del motore.
4. Non fare funzionare rapidamente il motore quando non si lavora sul terreno.
5. Non portare mai le mani o i piedi vicino o sotto a parti in movimento. Tenersi sempre lontani dall'apertura di espulsione.
6. Evitare il contatto con carburante, olio, gas di combustione e superfici caldi. Non toccare il motore o la marmitta. Queste parti possono diventare estremamente calde durante il funzionamento. Rimangono calde per breve tempo anche dopo che l'unità è stata disattivata. Lasciare raffreddare il motore prima dei lavori di manutenzione o di regolazione.
7. Qualora la macchina dovesse produrre rumori anomali o vibrasse in modo strano, spegnere subito il motore, scollegare il cavo di accensione e individuare la causa del problema. Rumori e vibrazioni insoliti sono sostanzialmente un segnale di avvertimento.
8. Utilizzare solo raccordi e accessori ammessi dal fabbricante. Un'inosservanza di tale disposizione, può comportare lesioni personali.
9. Sottoporre la macchina a manutenzione. Controllare se le parti in movimento sono disposte in modo errato o bloccate. Controllare se le parti presentano segni di rottura o condizioni diverse che potrebbero impattare sul funzionamento della macchina. In caso di danni, fare riparare la macchina prima dell'uso. Molti incidenti sono dovuti sostanzialmente ad una manutenzione insufficiente dell'equipaggiamento.

10. Pulire il motore e la marmitta da erba, foglie, grasso in eccesso o carbonio depositatosi, al fine di ridurre il rischio d'incendio.
 11. Tenere affilati e puliti gli utensili di taglio. Utensili di taglio con bordi affilati e sottoposti ad una manutenzione professionale si bloccano con una frequenza minore e sono più agevoli da controllare.
 12. Non bagnare o spruzzare in alcun caso l'unità con acqua o altro liquido. Tenere il manubrio asciutto, pulito e privo di depositi. Pulire dopo ogni impiego.
 13. Rispettare le leggi e le disposizioni relative allo smaltimento regolamentare di carburante, olio e simili per la tutela dell'ambiente.
 14. Conservare la macchina non attiva fuori dalla portata dei bambini. Non è ammesso azionare la macchina a persone che non abbiano familiarità con la macchina stessa o con le presenti istruzioni. La macchina, messa nelle mani di utenti non adeguatamente formati, rappresenta uno strumento pericoloso.
 15. Le marmitte danneggiate devono essere sostituite.
 16. Prima dell'uso, si deve procedere sempre ad un controllo visivo, verificando se gli attrezzi da lavoro e i perni sono usurati o danneggiati. Per evitare uno squilibrio, gli strumenti di lavoro e i perni danneggiati o usurati possono essere sostituiti solo in gruppo. Lavorare con la macchina soltanto di giorno oppure in presenza di una buona illuminazione artificiale.
 17. Se possibile, occorre evitare l'impiego dell'apparecchio su erba umida o prestare una particolare attenzione per impedire uno scivolamento all'esterno.
 18. Spostare la macchina sempre e solo gradualmente.
 19. Lavorare sempre trasversalmente al pendio, mai in su e in giù.
 20. Fare particolare attenzione quando si cambia la direzione di marcia in pendenza.
 21. Non lavorare su pendii eccessivamente ripidi.
 22. Fare particolare attenzione quando si gira la macchina o la si tira verso di sé.
 23. Non utilizzare mai la macchina con dispositivi di protezione danneggiati o assenti, ad es. senza piastre deflettrici e/o dispositivo di raccolta.
 24. Prima di avviare il motore scollegare tutti gli attrezzi di lavoro e gli azionamenti.
 25. Avviare il motore o azionare l'interruttore di avviamento con cautela, come da indicazioni del produttore. Mantenere una distanza sufficiente dei piedi rispetto agli attrezzi da lavoro (uno o più).
 26. All'avvio o alla messa in moto del motore, non si deve inclinare la macchina, anche quando questa deve essere sollevato per il processo.
- In questo caso, inclinarla solo per quanto strettamente necessario e sollevarla solo dal lato opposto a quello dell'utilizzatore.
27. Non avviare il motore se ci si trova davanti al canale di espulsione.
 28. Quando si scarica il motore, occorre chiudere la valvola a farfalla; se il motore dispone di un rubinetto di arresto della benzina, questa deve essere chiusa dopo la ventilazione del fondo o la scarificazione.
 29. Arrestare il motore, estrarre la pipetta della candela di accensione e, in caso di macchine con avvio a batteria, la chiave di accensione:
 - quando ci si allontana dalla macchina
 - prima di fare rifornimento di carburante
 30. Arrestare il motore, estrarre la pipetta della candela di accensione e, in caso di macchine con avvio a batteria, la chiave di accensione:
 - prima di rimuovere blocchi o ostruzioni presenti nel canale di espulsione,
 - prima di ispezionare, pulire o operare sulla macchina,
 - se ci si è scontrati con un oggetto estraneo. Esaminare eventuali danni sulla macchina ed eseguire le riparazioni necessarie prima di riavviarla e procedere con i lavori,
 - se la macchina inizia a vibrare in modo insolito (esaminare subito)

Istruzioni per la manutenzione

Spegnere il motore prima di un intervento di pulizia, riparazione, ispezione o adattamento della macchina e accertarsi che tutte le parti in movimento siano ferme.

Staccare il cavo di accensione e collocare il cavo lontano dalla candela di accensione per evitare un avvio involontario.

Fare eseguire la manutenzione della macchina a personale qualificato che utilizzi esclusivamente pezzi di ricambio originali. In questo modo si garantisce il mantenimento della sicurezza della macchina.

6. Dati tecnici

Tipo di motore	1 cilindro; 4 tempi
Cilindrata	212 cm ³
Potenza max. del motore	4,1 kW/5,5 HP
Numero di giri operativi	3400 min ⁻¹
Carburante	Benzina senza piombo

Capacità del serbatoio	3,6 l
Emissioni di CO ²	289,55 g/kWh
Olio motore	10W 30 / SAE 30
Candela di accensione	F7RTC
Capacità del serbatoio / olio	0,6 l
Regolazione di profondità	+10 / -12
Larghezza di lavoro	400 mm
Numero di lame	15
Lama Ø	165
Capacità della cesta di raccolta	40 l
Peso	28 kg

Con riserva di modifiche tecniche!

Informazioni relative all'emissione sonora misurata in base alle norme in vigore:

Pressione acustica L_{pA}	= 78,6 dB
Potenza acustica L_{wA}	= 100,5 dB
Incertezza di misura K_{pA}	= 1,9 dB

Indossare ottoprotettori.

L'esposizione al rumore può provocare la perdita dell'udito.

Vibrazione:

Vibrazioni A_{hv} (sinistra/destra)	= 8,38 m/s ²
Incertezza di misura K_{pA}	= 1,5 m/s ²

Ridurre al minimo l'emissione sonora e le vibrazioni!

- Utilizzare solo apparecchi in perfetto stato di funzionamento.
- Eseguire regolarmente la manutenzione e la pulizia dell'apparecchio.
- Adattare il proprio modo di lavorare all'apparecchio.
- Non sovraccaricare il prodotto.
- Se necessario, far ispezionare l'apparecchio.
- Spegnerne l'apparecchio quando non viene utilizzato.
- Indossare un paio di guanti.

7. Disimballaggio

⚠ ATTENZIONE!

Il prodotto e il materiale d'imballaggio non sono giocattoli per bambini! I bambini non devono giocare con i sacchetti di plastica, pellicole e piccole parti! Sussiste il pericolo di ingerimento e soffocamento!

- Aprite l'imballaggio ed estraete con cautela il prodotto.
- Rimuovete il materiale di imballaggio nonché le staffe di sicurezza per il trasporto e l'imballaggio (se presenti).
- Controllate se il contenuto della fornitura è completo.
- Controllate il prodotto e gli accessori per rilevare l'eventuale presenza di danni dovuti al trasporto.
- Ove possibile, conservare l'imballaggio fino alla scadenza della garanzia.

8. Montaggio

⚠ Attenzione!

Prima della messa in funzione del prodotto, è obbligatorio montarlo completamente!

Posizionare il prodotto su una superficie piana e stabile!

Attrezzo necessario:

- 2x chiave fissa da 13*

*=non incluso nel contenuto della fornitura!

8.1 Montaggio delle ruote (8) e dei copriruota (8a) (Fig. 19)

1. Allentare i dadi con collare premontati (8b), utilizzando a tale proposito una chiave fissa da 13*.
2. Spingere la ruota (8) sul mozzo della ruota.
3. Rimontare i dadi con collare (8b) sul mozzo della ruota, usando a tale proposito una chiave fissa da 13*.
4. Posizionare il copriruota (8a) sulla ruota (8) e premere in modo uniforme fino a quando tutte le clip non si sono innestate.
5. Ripetere l'operazione per tutte le ruote (8).

8.2 Montaggio dell'asta di guida inferiore (3) e superiore (Fig. 3 - 9)

1. Montare la staffa scorrevole inferiore (3) come rappresentato in Fig. 3 + 4. Fissare la staffa scorrevole inferiore (3) con il perno filettato (C) e il dado di sicurezza (D) come anche, con il bullone a testa tonda (E), la rondella piana (G) e il dado a stella in plastica (4), usando a tale proposito due chiavi fisse da 13.
2. Ripetere il procedimento sull'altro lato.
3. Collegare la staffa scorrevole superiore con le staffe scorrevoli inferiori (3). Utilizzare a tale proposito i due dadi a stella in plastica (4) con le viti a testa piatta (F) e le rondelle piane (G).

Posizionare sul lato destro il supporto del cavo a comando flessibile (B) sulla vite a testa piatta (F), prima di montare la rondella piana (G) e i dado a stella in plastica (4).

4. Fissare il cavo con il fermacavo (A) sulla staffa scorrevole inferiore (3). (Fig. 8 + 9)

9. Prima della messa in funzione

9.1 Agganciare il cesto di raccolta (5) (Fig. 10 - 11)

1. Sollevare leggermente lo sportello di espulsione (6).
2. Agganciare il cesto di raccolta (5) dall'alto.

9.2 Regolazione dell'altezza di lavoro (10)(Fig. 12)

1. Afferrare la leva di regolazione dell'altezza di lavoro (10) e tirarla leggermente all'esterno.
2. Spostare la leva nella posizione desiderata per impostare una delle sei altezze di lavoro.
3. Rilasciare la leva nella posizione desiderata per bloccare l'altezza di lavoro.

10. Utilizzo

⚠ Attenzione!

Il motore è consegnato senza olio. Prima della messa in funzione, rabboccare dunque con olio. Il livello dell'olio deve essere controllato prima di ogni operazione.

Avvio del prodotto (Fig. 13, 14)

Per evitare un avvio indesiderato del motore, esso è dotato di un freno motore, che deve sempre essere azionato durante il funzionamento, altrimenti il motore si arresta.

Attenzione: Al rilascio della leva del freno motore (2), occorre riportarla in posizione iniziale e il motore deve arrestarsi. In caso contrario, il prodotto non deve essere utilizzato.

1. Portare l'interruttore principale (15) in posizione di commutazione "ON" e aprire dunque il rubinetto della benzina (16). Portare in questo caso il rubinetto su "ON".
2. Portare la leva dello starter (17) in posizione "Starter". Indicazione: Di solito lo stater non è necessario quando si riavvia un motore caldo.
3. Azionare la leva del freno motore (2) e tirare con forza sul sistema di avviamento a strappo (13) fino a quando il motore non si avvia.
4. Fare riscaldare brevemente il motore e poi portare la leva di comando dello starter (17) in posizione "RUN".

Attenzione: Estrarre il sistema di avviamento a strappo (13) sempre lentamente fino alla prima resistenza prima di estrarlo rapidamente per l'avvio. Non lasciare che il sistema di avviamento a strappo (13) scatti all'indietro dopo un avvio corretto

Attenzione: Il rullo scarificatore ruota quando si avvia il motore.

Attenzione! Non aprire mai lo sportello di espulsione (6) con il motore ancora in funzione. Il rullo in movimento può provocare lesioni. Fissare sempre lo sportello di espulsione (6) con attenzione.

La distanza di sicurezza definita dalle traverse di guida tra il telaio e l'operatore deve sempre essere rispettata. Durante le operazioni e la variazione della direzione di avanzamento su scarpate e pendenze, occorre prestare particolare attenzione. Assicurarsi di essere in posizione stabile, indossare scarpe con soles aderenti e antiscivolo, nonché pantaloni lunghi. Lavorare sempre in direzione trasversale rispetto alla pendenza.

Per motivi di sicurezza, non si deve lavorare con il prodotto su pendenze superiori a 15 gradi. Prestare particolare attenzione durante i movimenti all'indietro e di trazione del prodotto: pericolo di inciampare!

Scarificare

Durante la scarificazione si scalfisce la superficie del prato e il cordone di erba per mezzo della lama di scarificazione. Muschio, pacciame ed erbacce vengono in questo modo rimosse e le sottili radici sovrastanti sono sezionate. Così facendo aria, luce, acqua e sostanze nutritive penetrano ancora meglio nelle radici dell'erba e il prato crescere in modo migliore e più fitto. Il taglio delle radici sottili stimola quindi la crescita del prato. Questo incentiva la resistenza allo strappo del prato stesso.

Si dovrebbe scarificare al massimo due volte all'anno. Idealmente in aprile/maggio e in settembre/ottobre. Concimare e irrigare la superficie del prato dopo la scarificazione, al fine di ottenere risultati ancora migliori.

Indicazioni per operazioni corrette

- Quando si esegue il lavoro, si consiglia di procedere per sovrapposizione. Per ottenere una conformazione pulita, tracciare con il prodotto strisce il più possibile diritte. Le strisce dovrebbero in questo caso sovrapporsi sempre di alcuni centimetri, affinché non rimangano aree scoperte.

Scarificare per prima cosa in direzione longitudinale e in un secondo taglio in direzione trasversale, per ottenere una configurazione a scacchiera.

- Svuotare il cesto di raccolta quando durante il lavoro rimangono a terra resti d'erba. Attenzione! Prima di prelevare il cesto di raccolta, spegnere il motore e attendere fino all'arresto del rullo!
- Scarificare in un secondo tempo i punti dove il tappeto erboso non è presente o è scarso.
- Per estrarre il cesto di raccolta (5), sollevare lo sportello di espulsione (6) con una mano e rimuovere il cesto di raccolta (5) con l'altra! La frequenza di trattamento del prato dipende essenzialmente dalla velocità di crescita dell'erba del prato e dalla durezza del terreno.
- Tenere pulita la parte inferiore del prodotto e rimuovere senza indugio depositi di erba e di terra. Tali depositi rendono più difficile il processo di avvio e influenzano la qualità. Sui terreni in pendenza, il tracciato deve essere percorso in trasversale rispetto alla pendenza stessa. Prima di eseguire un qualsiasi controllo del rullo, spegnere il motore.

Attenzione! Ricordarsi che il rullo continua a ruotare per alcuni secondi dopo lo spegnimento del motore. Non provare mai a fermare il rullo. Se il rullo in movimento entra in contatto con un oggetto, fermare il prodotto e attendere fino all'arresto completo del rullo. Controllare poi lo stato del rullo. Qualora abbia subito danni, occorre sostituirlo.

11. Pulizia

- Mantenere i dispositivi di protezione, le feritoie di ventilazione e l'alloggiamento del motore il più possibile privi di polvere e di sporcizia. Pulire il prodotto strofinando con un panno pulito o soffiando con aria compressa a bassa pressione.
- Si raccomanda di pulire il prodotto subito dopo ogni utilizzo.
- Pulire regolarmente il prodotto con un panno umido e un po' di sapone lubrificante. Non impiegare detersivi o solventi; questi potrebbero corrodere i componenti in plastica del prodotto. Assicurarsi che non possa penetrare acqua all'interno del prodotto.
- Per evitare pericoli di incendio, tenere il motore, lo scarico, la scatola della batteria e l'area attorno al serbatoio del carburante privi di erba, paglia, muschio, foglie o grasso fuoriuscito.

12. Manutenzione

⚠Avviso

Lasciare che sia un'officina specializzata ad eseguire operazioni di riparazione e manutenzione non riportati nelle presenti istruzioni di servizio. Utilizzare solo pezzi di ricambio originali.

Sussiste il pericolo di incidenti! Eseguire le operazioni di manutenzione e pulizia fondamentalmente con motore spento. Sussiste il pericolo di lesioni! Lasciar raffreddare il prodotto prima di tutti i lavori di manutenzione e pulizia. Gli elementi del motore sono caldi. Sussiste il pericolo di lesioni e di ustioni!

Attrezzo necessario:

- Chiave fissa da 13*
- Chiave fissa da 20*
- Chiave a brugola da 5mm*
- Cacciavite a croce*
- Chiave per candele*
- Spazzola in fili di rame*
- Contenitore di raccolta*
- imbuto*
- stracci*

* =non necessariamente compreso nel contenuto della fornitura!

- Il rullo con lame usurato o danneggiato deve essere sostituito da un tecnico autorizzato.
- Accertarsi che tutti gli elementi di fissaggio (viti, dadi, ecc.) siano sempre ben serrati, in modo da poter lavorare in sicurezza.
- Conservare lo scarificatore in un locale asciutto.
- Per una lunga vita utile dell'apparecchio, è consigliabile pulire e in seguito ingrassare tutte le parti filettate, nonché le ruote e gli assi.
- La cura regolare dello scarificatore oltre a garantirne la durata e la qualità delle prestazioni, permette anche di ottenere un prato scarificato in modo facile e accurato.
- A fine stagione sottoporre lo scarificatore a un controllo generale e rimuovere tutti i resti accumulatisi. Prima di ogni inizio di stagione controllare tassativamente lo stato dello scarificatore. Qualora siano necessari interventi di riparazione, rivolgersi a un nostro punto di assistenza clienti.
- Controllare regolarmente il dispositivo di raccolta e verificarne l'usura e la presenza di pezzi danneggiati.
- Controllare regolarmente il prodotto e sostituire, per motivi di sicurezza, i componenti usurati o danneggiati.

- Se è necessario scaricare il serbatoio del carburante, questo dovrebbe avvenire all'aperto. Il carburante scaricato dovrebbe essere conservato in uno speciale contenitore per il carburante o essere smaltito con estrema attenzione.

12.1 Messa a punto del freno motore (Fig. 21)

1. Allentare il controdado (18a).
2. Ruotare il dado (18) nella direzione desiderata in funzione del fatto che si voglia impostare il freno motore più duro o più morbido.
3. Serrare di nuovo il controdado (18a).

12.2 Tensione successiva della cinghia trapezoidale (14b) (Fig. 20)

1. Allentare le due viti con intaglio a croce (7a) sulla copertura della cinghia (7), utilizzando a tale proposito un cacciavite a croce*.
2. Utilizzare una chiave a brugola da 5mm* per allentare la vite a esagono cavo (7b).
3. Rimuovere la copertura della cinghia (7).
4. Allentare i dadi di sicurezza (14a), utilizzando a tale proposito una chiave fissa da 13*.
5. Spingere il rullo tenditore (14) verso l'esterno per tendere la cinghia trapezoidale (14b).
6. Tenere il rullo tenditore (14) in posizione e stringere di nuovo il dado di sicurezza (14a).
7. Rimontare la copertura della cinghia (7).

12.3 Manutenzione del filtro dell'aria (Fig. 15, 16)

Filtri dell'aria sporchi riducono la potenza del motore a causa di un afflusso di aria troppo ridotto al carburatore. È dunque essenziale un controllo regolare. Il filtro dell'aria dovrebbe essere controllato ogni 50 ore di servizio e pulito all'occorrenza. In caso di aria con grande tenore di polvere, controllare più spesso il filtro dell'aria.

1. Svitare il dado ad alette (12a) sulla copertura del filtro dell'aria (12).
2. Rimuovere il filtro.
3. Pulire il filtro dell'aria solo battendo o usando aria compressa.
4. Il montaggio avviene seguendo la procedura inversa.

Attenzione: Non pulire mai il filtro dell'aria con benzina o solventi infiammabili.

12.4 Manutenzione/sostituzione della candela di accensione (19a) (Fig. 17, 18)

Controllare la presenza di sporco sulla candela di accensione (19a) una prima volta dopo 10 ore di servizio

e pulirla poi all'occorrenza con una spazzola metallica in rame*. Sottoporre poi a manutenzione la candela di accensione ogni 50 ore di servizio.

1. Staccare la pipetta della candela (19) con un movimento rotatorio.
2. Rimuovere la candela di accensione (19a) con una chiave per candele*.
3. Il montaggio avviene seguendo la procedura inversa.

12.5 Controllo del livello dell'olio (Fig. 22)

Posizionare il prodotto su una superficie piana e stabile.

1. Avviare il motore e lasciarlo riscaldare.
2. Svitare l'astina dell'olio (9) girandola verso sinistra e strofinarla con uno straccio* pulito e privo di lanugine.
3. Inserire l'astina dell'olio (9) e controllare il livello dell'olio senza avvitare nuovamente l'astina dell'olio (9).
4. Estrarre l'astina dell'olio (9) e leggere il livello dell'olio in posizione orizzontale. Il livello dell'olio deve trovarsi tra le due marcature dell'astina dell'olio (9).
5. Poi riavvitare l'astina dell'olio (9).

12.6 Sostituzione dell'olio motore (Fig. 22, 23)

Il cambio dell'olio dovrebbe essere eseguito una volta all'anno prima di ogni inizio di stagione con il motore a temperatura di esercizio.

Utilizzare esclusivamente olio per motore a 4 tempi (10W 30 / SAE 30).

1. Posizionare un contenitore di raccolta* sotto al tappo di scarico dell'olio (9a).
2. Rimuovere il tappo di scarico dell'olio (9a) e l'astina dell'olio (9).
3. Inclinare il prodotto leggermente in avanti e lasciare che l'olio nel suo complesso si raffreddi.
4. Rimontare il tappo di scarico dell'olio (9a).
5. Riempire l'orifizio di rabbocco dell'olio con un massimo di 0,6 litri di olio, utilizzare a tal fine un imbuto*.
6. Riavvitare l'astina dell'olio (9) e lasciare funzionare il prodotto per un breve tempo.
7. Controllare dunque ancora una volta il livello dell'olio, come descritto al punto 12.5.

Informazioni sulle riparazioni

Occorre notare che in questo prodotto i seguenti componenti sono soggetti a naturale usura o usura legata all'uso e sono richiesti i seguenti pezzi come materiali di consumo.

Pezzi soggetti a usura*: Olio*, candela di accensione*, cinghia trapezoidale*, rullo con lame*

* non necessariamente compreso nel contenuto della fornitura!

I pezzi di ricambio e gli accessori sono reperibili presso il nostro Service Center. Scansionare a tal fine il codice QR che si trova in prima pagina.

13. Stoccaggio

Preparazione alla messa a magazzino del prodotto

Avvertenza: Non rimuovere la benzina in ambienti chiusi, vicino a fiamme libere o fumando. I vapori di gas possono provocare esplosioni o fiamme.

1. Svuotare il serbatoio della benzina con una pompa di aspirazione della benzina stessa.
2. Avviare il motore e lasciarlo funzionare fino a quando non si è consumata la benzina residua.
⚠ AVVISIO: Non conservare mai il prodotto con benzina nel serbatoio all'interno di un edificio nel quale è possibile il contatto di vapori di benzina con fiamme libere o scintille.
3. Eseguire un cambio dell'olio al termine di ogni stagione. A tal fine scaricare l'olio motore vecchio dal motore caldo e immettere olio nuovo.
4. Rimuovere la candela dalla testa del cilindro. Versare con un bidone di olio circa 20 ml di olio nel cilindro. Tirare lentamente la maniglia dello starter, in modo tale che, così facendo, l'olio protegga l'interno del cilindro. Riavvitare la candela di accensione.
5. Pulire le alette di raffreddamento del cilindro e l'alloggiamento.
6. Pulire l'intero prodotto per proteggere il colore della vernice.
7. Conservare il prodotto in una postazione o in un luogo ben ventilati.

Preparazione del prodotto per il trasporto

1. Svuotare il serbatoio della benzina con una pompa di aspirazione della benzina stessa.
2. Lasciare funzionare il motore fino a quando non si è consumata la benzina residua.
3. Svuotare l'olio motore dal motore caldo.
4. Rimuovere la pipetta della candela dalla candela di accensione.
5. Pulire le alette di raffreddamento del cilindro e l'alloggiamento.
6. Se necessario, smontare la staffa scorrevole. Assicurarsi che i comandi a cavo flessibile non siano piegati.

14. Smaltimento e riciclaggio

Avvertenze per l'imballaggio



Il materiale d'imballaggio è riciclabile. Si prega di smaltire gli imballaggi nel rispetto dell'ambiente.

La vostra amministrazione comunale o altri servizi cittadini vi possono fornire informazioni sulle opzioni di smaltimento dell'apparecchio non più in uso.

Carburanti e oli





- Prima dello smaltimento dell'apparecchio, occorre scaricare il serbatoio del carburante e quello dell'olio motore!
- Il carburante e l'olio motore non rientrano nei rifiuti domestici, né possono essere gettati nelle fogne, ma devono essere trattati e smaltiti in modo separato!
- I serbatoi dell'olio e del carburante devono essere smaltiti in modo rispettoso nei confronti dell'ambiente.

15. Risoluzione dei guasti

Guasto	Possibile causa	Azione correttiva
Il motore non si avvia	Leva del freno motore non premuta	Premere la leva del freno motore
	Candela di accensione difettosa	Sostituire la candela di accensione
	Svuotare il serbatoio del carburante	Rabboccare con carburante
	Rubinetto benzina chiuso	Aprire il rubinetto della benzina
Peggioramento delle prestazioni del motore	Terreno troppo duro	Correggere la profondità di scarificazione
	Corpo dello scarificatore intasato	Pulire il telaio
	Lame molto consumate	Sostituire le lame
	Filtro dell'aria sporco	Pulire il filtro dell'aria
Scarificazione imprecisa	Lama usurata	Sostituire le lame
	Profondità di scarificazione sbagliata	Correggere la profondità di scarificazione
Motore in funzione, il rullo non gira	Cinghia strappata	Far controllare da un'officina del servizio clienti
	Cinghia allentata	Ritensionamento della cinghia

Verklaring van de symbolen op het product

	<p>Let op! Voor ingebruikname de gebruiksaanwijzing lezen.</p>
	<p>Derden (personen en dieren) moeten uit de gevarezone worden gehouden.</p>
	<p>Warme oppervlakken!</p>
	<p>Scherp gereedschap – Snij niet in uw vingers of tenen - Ontkoppel de bougiestekker vóór onderhoud.</p>
	<p>Belangrijk. De uitlaatgassen zijn zeer giftig, gebruik de motor daarom niet in niet-geventileerde ruimtes.</p>
	<p>Niet bij regen verticuteren/beluchten!</p>
	<p>Gehoor- en oogbescherming dragen.</p>
	<p>LET OPI! Bedrijfsmiddelen zijn brandgevaarlijk en explosief - gevaar voor brandwonden!</p>
	<p>Voor ingebruikname olie en brandstof bijvullen.</p>

	<p>Gegarandeerd geluidsvermogensniveau in dB</p>
	<p>Oliepeil controleren.</p>
	<p>Benzinekraan open/dicht</p>
	<p>Choke aan/uit</p>
	<p>Mechanische motorrem</p>
	<p>Het product voldoet aan de geldende EU-bepalingen.</p>
	<p>Het product voldoet aan de geldende Servische richtlijnen.</p>

Inhoudsopgave:

Pagina:

1.	Inleiding.....	69
2.	Productbeschrijving (afb. 1 - 21).....	69
3.	Inhoud van de levering (afb. 2).....	69
4.	Beoogd gebruik.....	70
5.	Algemene veiligheidsvoorschriften	70
6.	Technische gegevens.....	73
7.	Uitpakken.....	74
8.	Montage.....	74
9.	Voor de ingebruikname.....	75
10.	Bediening.....	75
11.	Reiniging.....	76
12.	Onderhoud.....	76
13.	Opslag.....	77
14.	Afvalverwerking en hergebruik.....	78
15.	Verhelpen van storingen.....	78
16.	Conformiteitsverklaring.....	345

1. Inleiding

Fabrikant:

Schepbach GmbH
Günzburger Straße 69
D-89335 Ichenhausen

Geachte klant,

Wij wensen u veel plezier en succes bij het werken met uw nieuwe product.

Aanwijzing:

De fabrikant van dit product is volgens de van kracht zijnde wet inzake productaansprakelijkheid niet aansprakelijk voor schade die aan dit product of door dit product ontstaan bij:

- Ondeskundige behandeling,
- Het niet in acht nemen van de gebruiksaanwijzing,
- reparaties door derden, niet geautoriseerde vakmensen,
- inbouw en vervanging van niet-originele reserveonderdelen,
- niet doelmatig gebruik,
- uitvallen van de elektrische installatie bij het niet in acht nemen van de elektrische voorschriften en VDE-voorschriften 0100, DIN 57113 / VDE0113.

Let op:

De gebruikshandleiding maakt deel uit van dit product. Deze bevat belangrijke aanwijzingen, hoe u met het product veilig, vakkundig en economisch werkt, hoe u gevaren vermijdt, reparatiekosten uitspaart, uitvaltijden vermindert en de betrouwbaarheid en levensduur van het product verhoogt. Aanvullend op de veiligheidsbepalingen van deze gebruikshandleiding moet u absoluut de voor de werking van het product geldende voorschriften van uw land in acht nemen.

Maak u voor aanvang van de werkzaamheden bekend met alle bedienings- en veiligheidsinstructies. Gebruik het product uitsluitend als beschreven en voor de aangegeven toepassingen. Bewaar de gebruikshandleiding daarom goed, en verstrek alle documentatie als het product wordt doorgegeven aan derden.

2. Productbeschrijving (afb. 1 - 21)

1. Greep
2. Motorremhendel
3. Onderste duwbeugel
4. Stermoer van kunststof
5. Vangkorf

6. Uitwerpklep
7. Riemaafdekking
- 7a. Kruiskopschroef
- 7b. Inbusbout
8. Wielen
- 8a. Wieldoppen
- 8b. Kraagmoeren
9. Oliepeilstok
- 9a. Olieaftapplug
10. Werkhoogte-afstelling
11. Tankdop
12. LuchtfILTERDEKSEL
- 12a. Vleugelmoer
13. Startmotor met trekkabel
14. Spanrol
- 14a. Borgmoer
- 14b. V-snaar
15. hoofschakelaar
16. benzinekraan
17. Choke-hendel
18. moer
- 18a. Contra moer
19. Bougiestekker
- 19a. Bougie
- A. Kabelklem
- B. Kabelhouder
- C. Bout
- D. Borgmoer
- E. Vierkant-halsschroef M8x30
- F. Platte kopbout M8x45
- G. Onderlegging

3. Inhoud van de levering (afb. 2)

Pos.	Aantal	Aanduiding
3	2x	Onderste duwbeugel
4	4x	Stermoer van kunststof
5	1x	Vangkorf
8	4x	Wielen
8 a	4x	Wieldop
A	1x	Kabelklem
B	1x	Kabelhouder
C	2x	Bout
D	2x	Borgmoer
E	2x	Vierkant-halsschroef M8x30

F	2x	Platte kopbout M8x45
G	4x	Onderlegging
	1x	Gebruiksaanwijzing
	1x	Benzine verticuteermachine

4. Beoogd gebruik

Het product wordt als verticuteermachine geleverd. Met de verticuteercilinder wordt mos en onkruid inclusief de wortels uit de grond gerukt en wordt de grond los gemaakt. Hierdoor kan het gazon de voedingsstoffen beter opnemen en wordt deze gereinigd. Wij adviseren om het gazon in het voorjaar (april) en de herfst (oktober) te verticuteren.

De verticuteermachine is geschikt voor particulier gebruik in de tuin of hobbytuin.

Verticuteermachine voor de particuliere tuin of hobbytuin zijn machines waarvan het jaarlijks gebruik in principe niet meer is dan 10 uur en voornamelijk voor het onderhoud van gras- of gazonoppervlakken wordt gebruikt, echter niet in openbare installaties, parken, sportvelden, alsook in de land- en bosbouw.

Het in acht nemen van de door de fabrikant meegeleverde gebruikshandleiding is voorwaarde voor het beoogde gebruik van de verticuteermachine. De gebruiksaanwijzing bevat ook de bedrijfs-, onderhouds- en instandhoudingsvoorwaarden.

⚠ Waarschuwing! Vanwege het risico op lichamelijke letsel bij de gebruiker, mag de verticuteermachine niet worden gebruikt als hakselaar voor het kleinmaken van boom- en heggnijafval. Verder mag de verticuteermachine niet worden gebruikt als motorhaksfrees en voor het egaliseren van grondoneffenheden, zoals molshopen.

Om wille van veiligheidsredenen mag de verticuteermachine niet worden gebruikt als aandrijfaggregaat voor andere werkgereedschap en gereedschapssets behalve als dit uitdrukkelijk door de fabrikant is toegestaan.

Het product mag uitsluitend worden gebruikt waarvoor het bedoeld is. Elk ander of verdergaand gebruik is niet volgens de voorschriften. De gebruiker/bediener en niet de fabrikant is aansprakelijk voor ontstane schade of elke vorm van letsel.

Let erop dat onze producten volgens het beoogd gebruik niet voor bedrijfsmatige, ambachtelijke of industriële toepassingen zijn ontworpen. Wij aanvaarden geen aansprakelijkheid wanneer het product in bedrijfsmatige, ambachtelijke of industriële ondernemingen of bij soortgelijke werkzaamheden worden ingezet.

Verklaring van de signaalwoorden in de gebruikershandleiding

⚠ Waarschuwing

Signaalwoord voor aanduiding van een mogelijke gevaarlijke situatie die, indien deze niet wordt vermeden, tot de dood of ernstige verwondingen kan leiden.

⚠ GEVAAR

Signaalwoord voor aanduiding van een direct aanwezige, gevaarlijke situatie die, indien deze niet wordt vermeden, de dood of ernstige verwondingen tot gevolg heeft.

⚠ VOORZICHTIG

Signaalwoord voor aanduiding van een mogelijke gevaarlijke situatie die, indien deze niet wordt vermeden, tot geringe of matige verwondingen kan leiden.

LET OP

Signaalwoord voor aanduiding van een mogelijke gevaarlijke situatie die, indien deze niet wordt vermeden, materiële schade aan producten of eigendommen tot gevolg kan hebben.

5. Algemene veiligheidsvoorschriften

Algemene veiligheidsvoorschriften

Leer uw product kennen.

De gebruikshandleiding en de aanduidingen op de machine moeten zijn gelezen en worden begrepen.

Ervaar hoe en voor welke doeleinden de machine kan worden gebruikt. Zorg dat u bekend bent met de potentiële

gevaaren van de machine.

Leer hoe de machine wordt bestuurd en conform de voorschriften moet worden bediend. Leer hoe de machine en de besturingen snel kunnen worden gestopt resp. worden uitgeschakeld.

Alle instructies en veiligheidsvoorschriften in de afzonderlijke gebruikershandleiding die bij de machine wordt geleverd, moeten worden gelezen en begrepen. Probeer de machine niet te bedienen als u niet precies weet hoe u de motor moet bedienen en onderhouden en hoe u letsel en/of materiële schade kunt voorkomen.

Veiligheid op de werkplek

De motor nooit in gesloten ruimtes starten of laten draaien. De uitlaatgassen zijn gevaarlijk en bevatten koolmonoxide, een geurloos en giftig gas.

Deze eenheid uitsluitend in een goed geventileerde buitenruimte gebruiken.

Gebruik de machine nooit als er onvoldoende zicht resp. voldoende licht is. De machine nooit gebruiken op steile hellingen. Werk altijd horizontaal naar de grond, nooit van boven naar beneden.

Veiligheid van personen

1. Gebruik de machine nooit onder invloed van drugs, alcohol of andere medicijnen die uw vermogen om het apparaat correct te gebruiken kunnen beïnvloeden.
2. Draag geschikte kleding. Draag een lange broek, laarzen en handschoenen. Draag geen losse kleding, een korte broek of sieraden van welke aard dan ook. Draag schouderlang haar in een staart of knot. Houd haar, kleding en handschoenen altijd uit de buurt van bewegende delen. Loszittende kleding, sieraden en lang haar kunnen verstrikt raken in bewegende delen.
3. Draag beschermende uitrusting. Draag altijd oogbescherming.
4. Beschermende uitrusting, zoals stofmaskers, veiligheidshelm of gehoorbescherming, die onder relevante omstandigheden worden gebruikt, zorgt voor een vermindering van lichamenlijk letsel.
5. Controleer de machine voor het starten. Afschermingen mogen niet worden verwijderd en moeten worden onderhouden. Controleer onder meer of alle moeren, schroeven goed zijn aangehaald.
6. Bedien de machine in geen geval als deze moet worden gerepareerd of als het mechanisme beschadigd is.

7. Vervang beschadigde, ontbrekende of niet-functioneerende onderdelen voor gebruik van de machine. Controleer op lekkage. Zorg dat er veilige werkomstandigheden voor de machine zijn.
8. Manipuleer in geen enkele geval de veiligheidsvoorzieningen. Controleer regelmatig de werking.
9. De machine mag niet worden gebruikt als deze niet met de motorschakelaar kan worden in- of uitgeschakeld. Machines die op benzine werken en niet via de motorschakelaar kunnen worden aangestuurd, zijn gevaarlijk en moeten worden vervangen.
10. Controleer voor het starten regelmatig of de sleutel, resp. moersleutel uit de machine zijn verwijderd. Als een moersleutel of sleutel op een draaiend onderdeel achterblijft, kan er lichamenlijk letsel ontstaan.
11. Blijf alert en gebruik uw gezond verstand bij het bedienen van de machine.
12. Werk niet te ver voorovergebogen. Gebruik de machine niet op blote voeten of met sandalen of soortgelijk licht schoeisel. Draag veiligheidsschoenen die uw voeten beschermen en uw grip op gladde oppervlakken verbeteren.
13. Neem altijd een stabiele positie in en let op uw evenwicht. Hierdoor kan de machine in onverwachte situaties beter worden gecontroleerd.
14. Voorkom onbedoeld starten. Controleer of de motor voor het transport van de machine of bij onderhouds- resp. instandhoudingswerkzaamheden aan de unit of deze is uitgeschakeld. Het transport van de machine of onderhouds- resp. instandhoudingswerkzaamheden aan de machine bij een draaiende motor kan tot ongevallen leiden.
15. Controleer het terrein, waarop de machine wordt gebruikt en verwijder stenen, stokken, draden, botten en andere vreemde voorwerpen die kunnen worden vastgegrepen en worden weggeslingerd.
16. Als apparaten met uitwerping aan de achterkant en blootliggende achterste rollen zonder vanginrichting worden gebruikt, moet volledige oogbescherming worden gedragen.
17. Laat de verbrandingsmotor niet in gesloten ruimtes lopen, waarin zich gevaarlijke koolmonoxide kan vormen.

Veiligheid in de omgang met bedrijfsmiddelen

⚠ WAARSCHUWING: Benzine is zeer ontvlambaar!

1. Brandstof is licht ontvlambaar en de dampen kunnen bij ontsteking exploderen. Neem bij het gebruik van brandstof passende maatregelen om het risico op ernstig lichamenlijk letsel te verminderen.

2. Bewaar de tank bij het vullen of aftappen in een schone, goed geventileerde buitenruimte en gebruik een goedgekeurde brandstoftank. Niet roken. Vermijd ontstekingsvonken, open vuur of andere ontstekingsbronnen in de buurt van het bereik bij het bijvullen van brandstof of het gebruik van de eenheid. De tank in geen geval in een gebouw vullen.
3. Houd gearde, geleidende voorwerpen, zoals gereedschappen, uit de buurt van onbeschermd, onder spanning staande elektrische onderdelen en aansluitingen om vonkvorming of vonkoverslag te voorkomen. Ze kunnen rookgassen of dampen doen ontbranden.
4. Schakel de motor altijd uit en laat deze afkoelen voordat u de tank vult. Verwijder in geen geval de tankdop en vul nooit brandstof bij terwijl de motor draait of warm is. De machine mag niet worden bediend als de brandstofinstallatie lekt.
5. Open voorzichtig de tankdop om eventuele druk in de tank af te tappen.
6. Vul de tank niet te vol (tot ca. 1,5 cm onder de vulopening van de ruimte bij brandstofuitzetting door de motorwarmte).
7. De tankdop en de tank weer goed terugplaatsen en verwijder de gemorste brandstof. De eenheid mag in geen geval worden bediend als de tankdop niet is aangebracht.
8. Vermijd ontstekingsbronnen in geval van gemorste brandstof. Probeer de motor niet te starten als er brandstof is gemorst. Verwijder in plaats daarvan de machine uit het betreffende bereik en voorkom ontstekingsbronnen totdat de brandstofdampen zijn verdampd.
9. Brandstof moet in de juiste containers worden bewaard die geschikt zijn voor dit doel.
10. Bewaar brandstof op een koele, goed geventileerde plaats, uit de buurt van ontstekingsvonken, open vuur en andere ontstekingsbronnen.
11. Bewaar de brandstof of de machine nooit met een met brandstof gevulde tank in een gebouw waar rookgassen in contact kunnen komen met ontstekingsvonken, open vuur of andere ontstekingsbronnen zoals boilers, kachels, drogers en dergelijke. De motor voor het bewaren nooit laten afkoelen in een behuizing.
12. Indien er benzine is overgelopen mag er in geen geval gepoogd worden om de motor te starten. In plaats daarvan moet de machine uit de buurt van de plaatsen worden gehaald waar de benzine heeft gemorst. Elke ontstekingspoging moet worden vermeden totdat de benzinedampen zijn verdampd.

13. Vanwege veiligheidsredenen moeten benzinetank en tankdeksel bij beschadiging worden vervangen.

Aanwijzingen voor gebruik en onderhoud van de machine

1. De machine niet optillen of dragen bij een draaiende motor. Stop het werktuig wanneer u andere gebieden dan gras doorkruist en wanneer u de machine van en naar het te bewerken oppervlak transporteert.
2. De machine nooit bedienen met geweld. Gebruik de juiste machine voor de gewenste toepassing. De juiste machine zal de taak op een betere en veilige manier uitvoeren.
3. Verander de instellingen van de motortoerenregelaar niet en laat de motor niet met een te hoog toerental draaien. De toerenregelaar regelt het maximale bedrijfsvoertal dat veilig is voor de motor.
4. Laat de motor niet snel lopen als de grond niet wordt bewerkt.
5. Breng handen of voeten nooit tegen of over de draaiende delen. Houd u altijd buiten het bereik van de uitwerpopening.
6. Vermijd contact met hete brandstof, olie, rookgassen en hete oppervlakken. Raak de motor of de geluiddemper niet aan. Deze onderdelen worden tijdens het gebruik extreem heet. Ze worden ook korte tijd heet als de eenheid is uitgeschakeld. De motor voor het uitvoeren van onderhoudswerkzaamheden of instellingen laten afkoelen.
7. Als de machine ongewone geluiden maakt of ongewoon trilt, moet de motor direct worden uitgeschakeld, de bougiekabel worden losgekoppeld en de oorzaak worden gezocht. Ongewone geluiden of trillingen zijn doorgaans een waarschuwingstekens.
8. Uitsluitend de door de fabrikant toegestane aansluitingen en toegestane accessoires gebruiken. Het niet in acht nemen van deze voorschriften, kan tot lichamelijk letsel leiden.
9. De machine onderhouden. Controleer of onderdelen in beweging verkeerd zijn uitgelijnd of zijn geblokkeerd. Controleer onderdelen op breuk resp. controleer of er sprake is van een andere toestand, die het gebruik van de machine zou kunnen beïnvloeden. De machine bij schade voor gebruik laten repareren. Een groot aantal ongevallen wordt veroorzaakt door onvoldoende onderhoud apparatuur.

10. Verwijder gras, bladeren, overtollig vet of opgehoopt koolstof uit de motor en de geluiddemper om het risico op brand te verminderen.
11. Zorg dat snijgereedschap scherp en schoon blijft. Zorgvuldig onderhouden snijgereedschap met scherpe snijranden komt minder snel vast te zitten en is eenvoudiger te bedienen.
12. De eenheid in geen geval natspuiten met of onderdopen in water of andere vloeistof. Houd het stuur droog, schoon en vrij van afzettingen. Na elk gebruik reinigen.
13. Wettelijke bepalingen en voorschriften voor het correct afvoeren van brandstof, olie, enz. ter bescherming van het milieu in acht nemen.
14. Houd de machine buiten het bereik van kinderen en laat personen die niet bekend zijn met de machine of deze aanwijzingen de machine niet bedienen. De machine is gevaarlijk in de handen van niet-geïnstreerde gebruikers.
15. Beschadigde geluiddempers moeten worden vervangen.
16. Voor gebruik moet door een visuele controle altijd worden gecontroleerd of het werkgereedschap en de bouten versleten of beschadigd is. Om eventueel onbalans te vermijden moeten versleten of beschadigde gereedschappen en bouten altijd per set worden vervangen. Werk met de machine alleen bij daglicht of bij een goede kunstmatige verlichting.
17. Gebruik het apparaat indien mogelijk niet op nat gras of wees bijzonder voorzichtig om uitglijden te voorkomen.
18. Geleid de machine alleen in loopphasen.
19. Werk altijd dwars op de helling, nooit op- en neerwaarts.
20. Wees met name voorzichtig als u uw rijrichting op de helling verandert.
21. Werk nooit op overmatig steile hellingen.
22. Wees met name voorzichtig als de machine moet worden gekeerd of als u deze naar u toe trekt.
23. Gebruik de machine nooit met beschadigde of zonder veiligheidsvoorziening, bijv. zonder stootplaten en/of vanginrichting.
24. Koppel alle uitrustingsgereedschappen en aandrijvingen los voordat u de motor start.
25. Start of bedien de startschakelaar voorzichtig volgens de aanwijzingen van de fabrikant. Zorg ervoor dat uw voeten zich op voldoende afstand van het werkgereedschap bevinden.
26. Bij het starten of aanzwengelen van de motor mag de machine niet gekanteld worden, tenzij de machine tijdens het proces opgetild moet worden.

- In dit geval kantelt u het slechts zo ver, als absoluut noodzakelijk, en tilt u uitsluitend de zijde op die richting de bedieningspersoon is gekeerd.
27. Start de motor niet indien u voor het uitwerpkanaal staat.
 28. Als de motor afloopt, sluit u de smookklep; als de motor een benzinekraan heeft, sluit u deze na het beluchten van de grond of het verticuleren
 29. Schakel de motor uit, verwijder de bougiestekker en, voor machines met accustart, verwijder de contactsleutel:
 - wanneer u de machine verlaat
 - voor het tanken
 30. Schakel de motor uit, verwijder de bougiestekker en, voor machines met accustart, verwijder de contactsleutel:
 - voordat u blokkades verwijdert of verstoppingen in het uitwerpkanaal oplost,
 - voordat u de machine controleert, reinigt of werkzaamheden aan uitvoert,
 - indien een vreemd voorwerp is geraakt. Controleer de machine op beschadigingen en voer de noodzakelijke reparaties uit voordat u de machine opnieuw start en ermee gaat werken,
 - als de machine abnormaal begint te trillen (onmiddellijk controleren)

Aanwijzingen voor de instandhouding

Schakel de motor uit voordat u de machine reinigt, repareert, inspecteert of afstelt en zorg ervoor dat alle onderdelen stilstaan.

Maak de bougiekabel los en plaats de kabel uit de buurt van de bougie om onbedoeld starten te voorkomen.

Laat de machine onderhouden door gekwalificeerd personeel met uitsluitend het gebruik van originele reserveonderdelen. Hiermee wordt gewaarborgd dat de veiligheid van de machine behouden blijft.

6. Technische gegevens

Motortype	1 cilinder; 4-takt
Cilinderinhoud	212 cm ³
Motorvermogen max.	4,1 kW/5,5 HP
Werktoerental	3400 min ⁻¹
Brandstof	Loodvrije benzine
Tankinhoud	3,6 l
CO ² -uitstoot	289,55 g/kWh

Motorolie	10W 30 / SAE 30
Bougie	F7RTC
Tankinhoud / olie	0,6 l
Diepte-instelling	+10 / -12
Werkbreedte	400 mm
Aantal messen	15
Mes Ø	165
Inhoud opvangkorf	40 l
Gewicht	28 kg

Technische wijzigingen voorbehouden!

Informatie over de geluidsproductie gemeten volgens de relevante normen:

Geluidsdruk L_{PA}	= 78,6 dB
Geluidsvermogen L_{WA}	= 100,5 dB
Meetonnauwkeurigheid K_{PA}	= 1,9 dB

Draag gehoorbescherming.

Het effect van lawaai kan gehoorverlies zijn.

Trilling:

Trilling A_{hv} (links/rechts)	= 8,38 m/s ²
Meetonzekerheid K_{PA}	= 1,5 m/s ²

Beperk de geluidsproductie en trilling tot een minimum!

- Gebruik alleen optimale producten.
- Onderhoud en reinig het product regelmatig.
- Pas uw werkwijze aan het product aan.
- Zorg dat het product niet overbelast raakt.
- Laat het product eventueel controleren.
- Schakel het product uit als deze niet in bedrijf is.
- Draag handschoenen.

7. Uitspakken

⚠ LET OP!

Het product en verpakkingsmateriaal zijn geen kinderspeelgoed! Kinderen mogen niet met plastic zakken, folies en kleine onderdelen spelen! Er bestaat gevaar voor inslikken en verstikkingsgevaar!

- Open de verpakking en haal het product er voorzichtig uit.
- Verwijder het verpakkingsmateriaal evenals de verpakkings- en transportbeveiligingen (indien voorhanden).

- Controleer of de inhoud van de levering volledig is.
- Controleer het product en de hulpstukken op transportschade.
- Bewaar de verpakking indien mogelijk tot na het verstrijken van de garantietijd.

8. Montage

⚠ Let op!

Het product voor de ingebruikstelling in ieder geval volledig monteren!

Plaats het product op een vlak, recht oppervlak!

Benodigd gereedschap:

- 2x steeksleutel SW13*

*=niet meegeleverd!

8.1 Monteren van de wielen (8) en wieldoppen (8a) (afb. 19)

1. Draai de voorgemonteerde kraagmoer (8b) los met een steeksleutel SW13*.
2. Duw het wiel (8) op de wielnaaf.
3. Plaats de kraagmoer (8b) terug op de wielnaaf met behulp van steeksleutel SW13*.
4. Plaats de wieldop (8a) op het wiel (8) en druk deze gelijkmatig aan totdat alle clips vastgeklekt zijn.
5. Herhaal deze procedure voor alle wielen (8).

8.2 montage van de onderste (3) en bovenste geleiderail (afb. 3 - 9)

1. Monteer de onderste duwbeugel (3) zoals in afb. 3 + 4. Zet de onderste duwbeugel (3) vast met de bout (C) en de borgmoer (D) en met de bout met vierkante hals (E), de onderlegging (G) en de kunststof steremoer (4), met behulp van twee steeksleutels SW13.
2. Herhaal deze werkwijze aan de andere zijde.
3. Verbind de bovenste duwbeugel met de onderste duwbeugels (3). Gebruik de twee kunststof steremoeren (4) met de platkopbouten (F) en onderleggingen (G). Plaats de kabelhouder (B) op de platkopschroef (F) aan de rechterkant voordat u de onderlegging (G) en de kunststof steremoer (4) aanbrengt.
4. Maak de kabel vast met de kabelklem (A) op de onderste duwbeugel (3). (afb. 8 + 9)

9. Voor de gebruiknaam

9.1 Bevestig de vangkorf (5) (afb. 10 - 11)

1. Til de uitwerpklep (6) op.
2. Bevestig de vangkorf (5) van bovenaf.

9.2 Werkhoogteverstelling (10) (afb. 12)

1. Pak de hendel voor de werkhoogteverstelling (10) vast en trek deze iets naar buiten.
2. Beweeg de hendel in de gewenste richting om een van de zes werkhoogtes in te stellen.
3. Laat de hendel in de gewenste positie los om de werkhoogte vast te zetten.

10. Bediening

⚠ Let op!

De motor wordt zonder olie geleverd. Voor gebruiknaam daarom altijd olie bijvullen. Het oliepeil in de motor moet voor elke keer maaien worden gecontroleerd.

Het product starten (afb. 13, 14)

Om te voorkomen dat de motor onbedoeld start, is deze uitgerust met een motorrem, die tijdens het gebruik altijd geactiveerd moet zijn, anders stopt de motor.

Let op: Bij het loslaten van de motorremhendel (2) moet deze in de uitgangspositie terugkeren en de motor wordt automatisch uitgezet. Als dit niet het geval is, mag het product niet worden gebruikt.

1. Zet de hoofdschakelaar (15) in de schakelpositie "ON" en open vervolgens de benzinekraan (16). Zet hiervoor de kraan op "ON".
2. Zet de chokehendel (17) in de stand "Choke". Aanwijzing: De choke hoeft doorgaans bij het opnieuw starten van een warme motor niet te worden gebruikt.
3. Bedien de motorremhendel (2) en trek stevig aan de kabelstarter (13) totdat de motor start.
4. Laat de motor kort opwarmen en zet de chokehendel (17) dan in de stand "RUN".

Let op: Het starterkoord (13) altijd langzaam tot de eerste weerstand er uit trekken, voordat deze voor het starten snel wordt uitgetrokken. Laat het starterkoord (13) na het uittrekken niet terugschieten

Let op: De verticuteerwals roteert als de motor wordt gestart.

Let op! Open nooit de uitwerpklep (6) als de motor nog draait. De draaiende wals kan letsel veroorzaken. Bevestig altijd zorgvuldig de uitwerpklep (6).

De door het geleidingswiel aangegeven veiligheidsafstand tussen de behuizing en de gebruiker moet altijd in acht worden genomen. Tijdens de werkzaamheden en veranderingen van de rijrichting bij struikgewassen en hellingen moet uiterst voorzichtig te werk worden gegaan. Zorg altijd voor een stabiele stand, draag schoenen met antislipbestendige zolen en een lange broek. Werk altijd dwars op een helling.

Hellingen van meer dan 15 graden mogen met het product om wille van veiligheidsredenen niet worden geverticuteerd. Wees met name voorzichtig bij het achterwaarts verplaatsen en bij het trekken van het product. Struikelgevaar!

verticuteren

Bij het verticuteren worden het gazonoppervlak en de grasnaad bekrast met het verticuteermes. Dit verwijderd mos, mulch en onkruid en snijdt fijne wortels aan de bovenkant door. Hierdoor kunnen lucht, licht, water en voedingsstoffen de graswortels beter bereiken en groeit het gazon beter en dikker. Het doorsnijden van de fijne wortels stimuleert ook de groei van het gazon. Dit bevordert de duurzaamheid van het gazon.

Verticuteer maximaal twee keer per jaar.

Idealiter in april/mei en/of september/oktober.

Bemest en bespreek het gazon na het verticuteren voor een nog beter resultaat.

Aanwijzingen voor correct werken

- Tijdens de werkzaamheden wordt een overlappende werkwijze geadviseerd. Om een net snijbeeld te bereiken moet het product in zo recht mogelijke banen worden geleid. Hierbij moeten deze banen altijd enkele centimeters overlappen zodat er geen stroken overblijven. Verticuteer eerst in de lengterichting en vervolgens in de tweede stap in de dwarsrichting om een schaakbordpatroon te creëren.
- Zodra tijdens het werken grasresten blijven liggen, moet de vangkorf worden geleegd. Let op! Voor het verwijderen van de vangkorf de motor uitschakelen en de stilstand van de wals afwachten!
- Herzaai na het verticuteren gedeeltes die geen of weinig gras hebben.

- Voor het losmaken van de vangkorf (5), moet de uitwerplep (6) met een hand worden opgetild en met de andere hand moet de vangkorf (5) worden verwijderd! Hoe vaak moet worden geverticuteerd, hangt in principe af hoe hard het gras van het gazon groeit en van de hardheid van de grond.
- De onderzijde van het product moet schoon worden gehouden en aarde- en grasafzettingen moeten absoluut worden verwijderd. Afzettingen verzwaren het starten en beïnvloeden de kwaliteit. Op hellingen moet de baan dwars op de helling worden gemaakt. Voordat enige controles van de wals wordt uitgevoerd, moet de motor worden uitgeschakeld.

Let op! De wals draait na het uitschakelen van de motor nog enkele seconden verder. Probeer nooit de wals te stoppen. Als de bewegende wals op een voorwerp slaat, moet het product worden uitgeschakeld en wacht u tot de wals volledig tot stilstand is gekomen. Controleer vervolgens de toestand van de wals. Als deze is beschadigd, moet het worden vervangen.

11. Reiniging

- Zorg dat de veiligheidsinrichtingen, de ventilatiesleuven en de motorbehuizing zo stof- en vuilvrij mogelijk zijn. Wrijf het product met een schone doek af en blaas deze met perslucht bij lage druk uit.
- Wij adviseren u, om het product direct na elk gebruik te reinigen.
- Maak het product regelmatig schoon met een vochtige doek en een beetje zachte zeep. Gebruik geen reinigingsmiddelen of oplosmiddelen; deze kunnen de kunststofonderdelen van het product aantasten. Let op dat er geen water in het product binnendringt.
- Om brandgevaar te vermijden, dient u de motor, uitlaat, accukast en het bereik rond de brandstoftank vrij het houden van gras, stro, mos, bladeren en uit-tredend vet.

12. Onderhoud

⚠ Waarschuwing

Laat reparatie- en onderhoudswerkzaamheden, die niet in deze gebruikshandleiding beschreven staan, uitvoeren door onze gespecialiseerde werkplaats. Gebruik uitsluitend originele reserveonderdelen.

Er bestaat gevaar voor ongevallen! Voer onderhouds- en reinigingswerkzaamheden altijd uit met uitgeschakelde motor. Er bestaat gevaar voor verwonding!

Laat het product altijd afkoelen voordat onderhouds- of reinigingswerkzaamheden worden uitgevoerd. Elementen van de motor zijn heet. Er bestaat gevaar voor letsel en brandwonden!

Benodigd gereedschap:

- Steeksleutel SW13*
- Steeksleutel SW20*
- Inbussleutel 5 mm*
- Kruiskopschroevendraaier*
- Bougiesleutel*
- Koperdraadborstel*
- Opvangbak*
- Trechter*
- Doek*

* = niet altijd meegeleverd!

- Een versleten of beschadigde meswals moet door een bevoegde monteur worden vervangen.
- Let op dat alle bevestigingselementen (schroeven, moeren enz.) altijd goed zijn aangehaald, zodat u met de verticuteermachine altijd veilig kunt werken.
- Bewaar de verticuteermachine in een droge ruimte.
- Voor een lange levensduur moeten alle schroefdelen alsook de wielen en assen worden gereinigd en aansluitend worden geolied.
- Het regelmatige onderhoud van de verticuteermachine beschermt niet alleen de duurzaamheid en het prestatieniveau, maar draagt ook bij aan zorgvuldig en eenvoudig verticuten van uw gazon.
- Aan het einde van het seizoen deint u een algemene controle uit te voeren aan de verticuteermachine en verwijdert u alle verzamelde resten. Voor elk begin van het seizoen moet de status van de verticuteermachine absoluut worden gecontroleerd. Bij nodige reparaties dient u contact op te nemen met de klantenservice.
- Controleer de vanginrichting regelmatig op slijtage of beschadigde onderdelen.
- Controleer het product regelmatig en vervang uit voorzorg versleten of beschadigde onderdelen.
- Als de brandstoftank moet worden geleegd, moet dit in de buitenlucht gebeuren. De afgetapte brandstof moet in een speciale container voor brandstof worden bewaard of met speciale zorg worden afgevoerd.

12.1 De motorrem afstellen (afb. 21)

1. Draai de con-tramoer (18a) los.
2. Draai de moer (18) in de gewenste richting, afhankelijk van of u de motorrem strakker of losser wilt afstellen.

3. Draai de contraoer (18a) weer vast.

12.2 Span de V-snaar (14b) (afb. 20)

1. Draai de beide kruiskopschroeven (7a) op de riemafdekking (7) los met een kruiskopschroevendraaier*.
2. Draai de inbusbout (7b) los met een 5 mm inbusleutel*.
3. Verwijder de riemafdekking (7).
4. Draai de borgmoer (14a) los met een steeksleutel van SW 13*.
5. Schuif de spanpoelie (14) naar buiten om de V-snaar (14b) aan te spannen.
6. Houd de spanpoelie (14) op zijn plaats en draai de borgmoer (14a) weer vast.
7. Plaats de riemafdekking (7) weer terug.

12.3 Onderhoud van het luchtfilter (afb. 15, 16)

Vervuilde luchtfilters verminderen het motorvermogen door een te geringe luchttoevoer naar de carburateur. Regelmatige controle is daarom absoluut noodzakelijk. Het luchtfilter moet elke 50 bedrijfsuren worden gecontroleerd en indien nodig worden gereinigd. Bij een zeer stoffige lucht moet het luchtfilter vaker worden gecontroleerd.

1. Draai de vleugelmoer (12a) op het luchtfilterdeksel (12) los.
2. Verwijder het filter.
3. Reinig het luchtfilter uitsluitend door het uit te kloppen of met perslucht.
4. De assemblage volgt in omgekeerde volgorde.

Let op: Luchtfilter nooit met benzine of brandbare oplosmiddelen reinigen.

12.4 Onderhoud/vervangen van de bougie (19a) (afb. 17, 18)

Controleer de bougie (19a) voor de eerste keer na 10 bedrijfsuren op verontreiniging en reinig deze eventueel met een koperdraadborstel*. Daarna de bougie elke 50 bedrijfsuren onderhouden.

1. Trek de bougiestekker (19) er met een draaibeweging af.
2. Verwijder de bougie (19a) met een bougiesleutel*.
3. De assemblage volgt in omgekeerde volgorde.

12.5 Controleer het oliepeil (afb. 22)

Plaats het product op een vlak, recht oppervlak.

1. Start de motor en laat deze kort warmdraaien.
2. Schroef de oliepeilstok (9) los door naar links te draaien en veeg deze met een schone pluisvrije doek* af.

3. Voer de oliepeilstok (9) weer in en controleer het oliepeil zonder de oliepeilstok (9) weer vast te schroeven.
4. Trek de oliepeilstok (9) eruit en lees in horizontale positie het oliepeil af. Het oliepeil moet tussen de beide markeringen op de oliepeilstok (9) staan.
5. Schroef de oliepeilstok (9) vervolgens weer vast.

12.6 Motorolie verversen (afb. 22, 23)

De olie moet jaarlijks voor het begin van het seizoen verversen worden als de motor op bedrijfstemperatuur is.

Gebruik alleen 4-takt motorolie (10W 30 / SAE 30).

1. Plaats een opvangbak* onder de olieaftapplug (9a).
2. Verwijder de olieaftapplug (9a) en de oliepeilstok (9).
3. Kantel het product iets naar voren en laat alle olie eruit lopen.
4. Plaats de olieaftapschroef (9a) weer terug.
5. Vul maximaal 0,6 liter verse olie in de olievulopening met behulp van een trechter*.
6. Schroef de oliepeilstok (9) er weer in en laat het product kort draaien.
7. Controleer vervolgens opnieuw het oliepeil zoals beschreven in 12.5.

Service-informatie

Let op dat bij dit product de volgende delen onderhevig zijn aan gebruiksmatige of natuurlijke slijtage, resp. de volgende delen als verbruiksmateriaal wordt gebruikt. Slijtageonderdelen*: Olie*, bougie*, V-snaar*, meswals*

* niet persé meegeleverd!

Reserveonderdelen en accessoires zijn verkrijgbaar bij ons servicecentrum. Scan hiertoe de QR-code op de titelpagina.

13. Opslag

Het product voorbereiden voor opslag Waarschuwing: Verwijder de benzine niet in gesloten ruimtes, in de buurt van vuur of bij het roken. Gasdampen kunnen explosies of brand veroorzaken.

1. Leeg de benzinetank met een afzuigpomp voor benzine.
2. Start de motor en laat de motor net zo lang lopen totdat de resterende benzine is verbruikt.

⚠ WAARSCHUWING: Bewaar het product nooit met benzine in de tank in een gebouw waar benzinedampen in contact kunnen komen met open vuur of vonken!

3. Ververs de olie na elk seizoen. Verwijder daartoe de oude motorolie uit de warme motor en vul nieuwe olie bij.
4. Verwijder de bougie van de cilinderkop. Vul met een oliekan ca. 20 ml olie in de cilinder. Trek langzaam aan de startgreep, zodat de olie de cilinder aan de binnenkant beschermt. Schroef de bougie weer terug vast.
5. Reinig de koelribben van de cilinder en de behuizing.
6. Reinig het gehele product om de lakverf te beschermen.
7. Bewaar het product op een goed geventileerde plaats of locatie.

Het product voorbereiden voor transport

1. Leeg de benzinetank met een afzuigpomp voor benzine.
2. Laat de motor net zo lang lopen totdat de resterende benzine is verbruikt.
3. Leeg de motorolie uit de warme motor.

15. Verhelpen van storingen

Storing	Mogelijke oorzaak	Oplossing
Motor start niet	Motorremhendel niet ingedrukt	Motorremhendel indrukken
	Bougie defect	Bougie vervangen
	Brandstoftank leeg	Brandstof bijvullen
	Benzinekraan dicht	Benzinekraan openen
Motorvermogen wordt minder	Te harde grond	Verticuteerdiepte corrigeren
	Verticuteerbehuizing verstopt	Behuizing reinigen
	Mes sterk versleten	Mes vervangen
	Luchtfilter vervuild	Luchtfilter reinigen
Onzuiver geverticuteerd	Messen versleten	Mes vervangen
	Onjuiste verticuteerdiepte	Verticuteerdiepte corrigeren
Motor draait, meswals draait niet	Snaar gescheurd	Laat dit door een werkplaats van de klantenservice controleren
	Riem los	Snaar op de juiste spanning brengen

4. Verwijder de voedingsstekker van de bougie.
5. Reinig de koelribben van de cilinder en de behuizing.
6. Demonteer indien nodig de duwbeugels. Zorg ervoor dat de kabels niet geknikt zijn.

14. Afvalverwerking en hergebruik

Aanwijzingen op de verpakking



De verpakkingsmaterialen zijn recyclebaar. Verpakkingen milieuvriendelijk afvoeren.







Informatie over het afvoeren van versleten apparaat kunt u opvragen bij uw gemeente.

Brandstoffen en oliën

- Voor het afvoeren van het apparaat moeten de brandstoftank en het motorreservoir worden geleegd!
- Brandstof en motorolie horen niet bij het huishoudelijke afval of in het riool, maar moeten worden ingezameld resp. gescheiden worden afgevoerd!
- Lege olie- en brandstoftanks moet milieuvriendelijk worden afgevoerd.

Explicación de los símbolos del producto

	<p>Atención Lea el manual de instrucciones antes de la puesta en marcha.</p>
	<p>Mantenga a terceros (personas y animales) alejados de la zona de peligro.</p>
	<p>Superficies calientes</p>
	<p>Herramientas de trabajo afiladas. peligro de cortes en manos o pies. Extraiga el conector de la bujía antes del mantenimiento.</p>
	<p>Importante. Los gases de escape son muy tóxicos, por lo que no debe hacer funcionar el motor en espacios sin ventilación.</p>
	<p>No escarificar/ventilar bajo la lluvia.</p>
	<p>Porte siempre protección auditiva y ocular.</p>
	<p>ATENCIÓN Las sustancias requeridas para el servicio son inflamables y explosivas. Peligro de quemaduras.</p>
	<p>Llenar de aceite y combustible antes de la puesta en marcha.</p>

	<p>Nivel de potencia acústica garantizado en dB</p>
	<p>Control del nivel de aceite.</p>
	<p>Llave de gasolina abierta/cerrada.</p>
	<p>Estrangulador conectado/desconectado.</p>
	<p>Freno del motor mecánico</p>
	<p>El producto cumple con las normativas europeas vigentes.</p>
	<p>El producto cumple con las normativas serbias vigentes.</p>

Índice de contenidos:**Página:**

1.	Introducción	82
2.	Descripción del producto(figs. 1-21).....	82
3.	Volumen de suministro (fig. 2).....	82
4.	Uso previsto.....	83
5.	Indicaciones generales de seguridad	83
6.	Datos técnicos	87
7.	Desembalaje.....	87
8.	Montaje	87
9.	Antes de la puesta en marcha.....	88
10.	Manejo	88
11.	Limpieza.....	89
12.	Mantenimiento	89
13.	Almacenamiento	91
14.	Eliminación y reciclaje	92
15.	Solución de averías	92
16.	Declaración de conformidad	345

1. Introducción

Fabricante:

Scheppach GmbH
Günzburger Straße 69
D-89335 Ichenhausen (Alemania)

Estimado cliente:

Esperamos que el trabajo con su nuevo producto sea muy satisfactorio y fructífero.

Nota:

El fabricante de este producto, de acuerdo con la legislación alemana de responsabilidad sobre productos, no se hace responsable de los daños originados en este producto o causados por este en los siguientes casos:

- tratamiento incorrecto,
- inobservancia del manual de instrucciones,
- reparaciones efectuadas por personal técnico no autorizado ajeno a nuestra empresa,
- montaje y sustitución de piezas de repuesto no originales,
- empleo no conforme al previsto,
- fallos de la instalación eléctrica en caso de incumplimiento de las normas eléctricas y disposiciones VDE 0100, DIN 57113 / VDE 0113.

Observe lo siguiente:

El manual de instrucciones forma parte de este producto. Contiene indicaciones importantes sobre cómo trabajar con el producto de forma segura, adecuada y rentable y cómo evitar peligros, ahorrar costes de reparaciones, reducir periodos de inactividad y aumentar la fiabilidad y la vida útil del producto. Además de las normas de seguridad incluidas en este manual de instrucciones, se deberán observar estrictamente las prescripciones vigentes en su país para el funcionamiento del producto.

Antes de utilizar el producto, familiarícese con todas las indicaciones de funcionamiento y seguridad. Utilice el producto únicamente de la forma descrita y para los usos indicados. Guarde bien el manual de instrucciones y entregue todos los documentos en caso de ceder el producto a terceros.

2. Descripción del producto (figs. 1-21)

1. Asa
2. Palanca de freno del motor
3. Estribos de empuje inferiores

4. Tuerca de estrella de plástico
5. Cesto colector
6. Trampilla de descarga
7. Cubierta de la correa
- 7a. Tornillo de cabeza ranurada en cruz
- 7b. Tornillo Allen
8. Ruedas
- 8a. Tapacubos
- 8b. Tuercas con collar
9. Varilla medidora de nivel de aceite
- 9a. Tornillo de purga de aceite
10. Ajuste de la altura de trabajo
11. Tapón del depósito
12. Cubierta del filtro de aire
- 12a. Tuerca de mariposa
13. Arrancador de cable
14. Rodillo tensor
- 14a. Tuerca de seguridad
- 14b. Correa trapezoidal
15. Interruptor principal
16. Llave de gasolina
17. Palanca del estrangulador de aire
18. Tuerca
- 18a. Contratuerca
19. Conector de la bujía de encendido
- 19a. Bujía de encendido

- A. Sujetacables
- B. Soporte del cable de accionamiento
- C. Perno roscado
- D. Tuerca de seguridad
- E. Tornillo de gollete cuadrado M8 x 30
- F. Tornillo avellanado M8 x 45
- G. Arandela

3. Volumen de suministro (fig. 2)

Art.	Cantidad	Denominación
3	2	Estribo de empuje inferior
4	4	Tuerca de estrella de plástico
5	1	Cesto colector
8	4	Ruedas
8 a	4	Tapacubos
A	1	Sujetacables
B	1	Soporte del cable de accionamiento
C	2	Perno roscado

D	2	Tuerca de seguridad
E	2	Tornillo de gollete cuadrado M8 x 30
F	2	Tornillo avellanado M8 x 45
G	4	Arandela
	1	Manual de instrucciones
	1	Escarificador de gasolina

4. Uso previsto

El producto se utiliza como escarificador. Con el cilindro escarificador se arrancan del suelo el musgo y la maleza junto con las raíces y se afloja el suelo. De este modo, el césped puede captar mejor los nutrientes y se limpia. Recomendamos, escarificar el césped en primavera (abrir) y en otoño (octubre).

El escarificador es apropiado para el uso privado en jardines caseros y de pasatiempo.

El escarificador para jardines caseros y jardinería de pasatiempo son vistos como aquellos cuyo uso anual, por lo general, no supera las 10 horas y se utiliza principalmente para las superficies de césped y pradera; sin embargo, no se utilizan en instalaciones públicas, parques, deportivos ni en agricultura ni en silvicultura. El mantenimiento de las instrucciones de uso incluidas del fabricante es un requisito esencial para el uso correcto del escarificador. Las instrucciones de uso incluyen las condiciones de funcionamiento, mantenimiento y conservación.

⚠ Advertencia Debido al peligro físico para el usuario, el escarificador no se debe utilizar como trituradora para la poda de astas o setos. Además, el escarificador tampoco se debe utilizar como motobinadora ni para el allanamiento de elevaciones en terrenos como, p. ej., toperas.

Por motivos de seguridad, el escarificador tampoco se debe utilizar como grupo de accionamiento de otras herramientas de trabajo o juegos de herramientas de cualquier tipo, a menos que el fabricante lo permita explícitamente.

El producto solo debe utilizarse para el uso previsto. Se considerará inapropiado cualquier uso que vaya más allá. Los daños o lesiones de cualquier tipo producidos a consecuencia de lo anterior serán responsabilidad del usuario/operario, no del fabricante.

Recuerde que nuestros productos no están diseñados para usos comerciales, artesanales ni industriales. No concedemos ningún tipo de garantía si se utiliza el producto en empresas comerciales, artesanales o industriales, ni en actividades de características similares.

Explicación de las palabras de señalización en el manual de instrucciones

⚠ Advertencia

Palabra de advertencia para indicar una situación potencialmente peligrosa que, de no evitarse, podría provocar la muerte o lesiones graves.

⚠ PELIGRO

Palabra de advertencia para indicar una situación de peligro inminente que, de no evitarse, provocará la muerte o lesiones graves.

⚠ PRECAUCIÓN

Palabra de advertencia para indicar una situación potencialmente peligrosa que, de no evitarse, podría provocar lesiones leves o moderadas.

ATENCIÓN

Palabra de advertencia para indicar una situación potencialmente peligrosa que, de no evitarse, podría provocar daños materiales al producto o a la propiedad.

5. Indicaciones generales de seguridad

Prescripciones generales de seguridad

Conozca su producto.

Hay que leer y comprender el manual del usuario y las señales de identificación en la máquina.

Descubra cómo y para qué fines se emplea la máquina. Analice los peligros potenciales de la máquina.

Descubra cómo se controla y cómo se maneja correctamente la máquina. Descubra cómo se arranca o detiene rápidamente la máquina, así como los dispositivos de control.

Hay que leer y comprender todas las instrucciones e indicaciones de seguridad para la máquina incluidas en el manual de usuario que se entrega aparte. No intente manejar la máquina si no sabe exactamente cómo manejar el motor o cómo realizar su mantenimiento, o cómo evitar las posibles lesiones y/o daños materiales en caso de accidente.

Seguridad en el puesto de trabajo

No arrancar nunca ni dejar en marcha el motor en estancias cerradas. Los gases de escape son peligrosos y contiene monóxido de carbono, un gas venenoso e inodoro. Manejar esta unidad únicamente en un lugar exterior bien ventilado.

No manejar nunca la máquina con una visibilidad deficiente o unas condiciones de luz insuficientes. No manejar nunca la máquina en pendientes escarpadas. Trabajar siempre en horizontal con respecto al suelo y nunca desde arriba hacia abajo.

Seguridad de las personas

1. La máquina nunca debe manejarse bajo los efectos de drogas, alcohol o medicamentos especiales que puedan mermar su capacidad o el uso adecuado de la máquina.
2. Llevar siempre ropa adecuada. Llevar pantalones largos, botas y guantes. No llevar ropas sueltas, pantalones cortos o adornos de ningún tipo. Recogerse el pelo largo a la altura de los hombros. Mantener siempre alejados de las piezas en movimiento el pelo, la ropa o los guantes. Las ropas, adornos o el pelo largo podrían ser atrapados por las piezas en movimiento.
3. Llevar equipo de protección. Llevar siempre protección ocular.
4. El equipo de protección, como la mascarilla anti-polvo, el casco protector o la protección auditiva, que se emplea en las condiciones pertinentes, reduce los daños personales.
5. Comprobar la máquina antes de arrancar la misma. No retirar los dispositivos de protección separadores y mantenerlos en su posición. Asegurarse de que todas las tuercas, tornillos, etc. estén bien apretados.
6. No hacer funcionar en ningún caso la máquina si hay que hacer alguna reparación o si hay daños en sus componentes mecánicos.

7. Las piezas dañadas, ausentes o no funcionales deben sustituirse antes de utilizar la máquina. Comprobar la estanqueidad. Mantener unas condiciones de trabajo seguras para la máquina.
8. No manipular en ningún caso los dispositivos de protección. Comprobar regularmente su funcionalidad.
9. La máquina no debe emplearse si no se puede conectar o desconectar por medio del interruptor del motor. Las máquinas alimentadas por gasolina que no se puedan controlar mediante el interruptor del motor son peligrosas y deben sustituirse.
10. Antes del arranque comprobar regularmente si se han retirado de la máquina la llave o la llave de tuercas. Una llave de tuercas o una llave que permanezca en un componente giratorio puede causar daños personales.
11. Prestar atención y durante el funcionamiento de la máquina usar el sentido común.
12. No trabajar con el cuerpo demasiado arqueado. No usar la máquina con los pies descalzos o llevando sandalias o un calzado ligero semejante. Llevar calzado de seguridad que proteja los pies y mejore la adherencia en superficies resbaladizas.
13. Mantener siempre una posición firme y en equilibrio. Ello ayuda a controlar mejor la máquina en situaciones imprevistas.
14. Evitar un arranque involuntario. Asegurarse de que el motor esté desconectado antes del transporte de la máquina o al realizar trabajos de mantenimiento y conservación en la misma. El transporte de la máquina o las tareas de mantenimiento y conservación con el motor en marcha puede ser causa de accidentes.
15. Revise el terreno en el que vaya a utilizar la máquina y retire todas las piedras, las varas, los alambres, huesos y otros cuerpos extraños que puedan quedar atrapados y salir proyectados.
16. Si se utilizan aparatos con descarga hacia atrás y rodillos traseros expuestos sin dispositivo de atrape, se debe llevar protección ocular completa.
17. No permita el funcionamiento del motor de combustión en espacios cerrados, en los que se puede acumular monóxido de carbono nocivo.

Seguridad en el manejo de combustibles

⚠ ADVERTENCIA: La gasolina es altamente inflamable.

1. Los combustibles se pueden inflamar fácilmente y sus vapores podrían explotar en caso de ignición.

- Cuando se emplee combustible, deberán adoptarse las medidas correspondientes para reducir el riesgo de daños personales graves.
2. Para llenar o vaciar el depósito, permanecer en un emplazamiento exterior limpio y bien ventilado y emplear un recipiente colector de combustible admisible. No fumar. Evitar las chispas, llamas abiertas u otras fuentes de ignición en la proximidad del lugar de llenado de combustible o de funcionamiento de la unidad. No llenar nunca el depósito dentro de un edificio.
 3. Mantener alejados los objetos con puesta a tierra conductivos, como herramientas, componentes eléctricos no protegidos o por los que haya paso de corriente y conexiones eléctricas, para evitar que puedan producirse o saltar chispas. Los gases de escape o los vapores podrían inflamarse.
 4. Desconectar siempre el motor y dejar enfriar antes de llenar el depósito. No quitar nunca la tapa del depósito ni verter combustible con el motor en marcha o caliente. La máquina solo debe funcionar con el sistema de combustible estanco.
 5. Abrir un poco la tapa del depósito para despresurizar éste.
 6. No llenar hasta el borde el depósito (hacerlo solo hasta aprox. 1,5 cm por debajo de la tubuladura de llenado para que quede espacio suficiente para una expansión del combustible debido al calor generador por el motor).
 7. Volver a poner bien la tapa del depósito y del recipiente y limpiar cualquier resto de combustible derramado. No hacer funcionar la máquina sin que esté puesta la tapa del depósito.
 8. Evitar las fuentes de ignición en caso de derrame de combustible. No intentar arrancar el motor si se derramado combustible. En lugar de ello, retirar la máquina del lugar afectado por el derrame y evitar las fuentes de chispas hasta que los vapores de combustible se hayan evaporado.
 9. Guardar el combustible en recipientes previstos para ello y autorizados con este fin.
 10. Almacenar el combustible en un lugar fresco y bien ventilado, protegido además de chispas, llamas u otras fuentes de ignición.
 11. No guardar nunca el combustible ni la máquina llena de combustible en un edificio en el que los gases de escape puedan entrar en contacto con chispas de encendido, llamas abiertas u otras fuentes de ignición, como calentadores de agua, hornos, secadores, etc. Dejar enfriar el motor en un alojamiento adecuado antes de su almacenamiento.

12. En caso de que se derrame la gasolina, no debe realizarse ningún intento de encender el motor. En vez de ello, la máquina se debe retirar de la superficie contaminada de gasolina. Se debe evitar cualquier intento de encendido hasta que los vapores de gasolina se hayan evaporado.
13. Por razones de seguridad, se debe cambiar el tapón del depósito de gasolina y otros tapones del depósito en caso de daños.

Indicaciones para el uso y cuidado de la máquina

1. No levantar la máquina ni llevarla con el motor en marcha. Detenga las herramientas de trabajo cuando se atraviesen superficies que no sean hierba y cuando la máquina se transporte desde y hacia la superficie de trabajo.
2. No manejar la máquina con brusquedad. Usar la máquina correcta para su uso. La máquina correcta permitirá realizar la tarea en cuestión de forma más fácil y segura.
3. No modificar los ajustes del regulador de revoluciones del motor ni hacer funcionar el motor con un régimen de revoluciones excesivamente alto. El regulador de revoluciones controla el número de revoluciones máximo de funcionamiento que resulta seguro para el motor.
4. No hacer funcionar el motor demasiado rápido cuando no se labore la tierra.
5. No introduzca las manos o los pies en las partes que giran. Manténgase siempre alejado del orificio de salida.
6. Evitar el contacto con combustible, aceite o gases de escape calientes y con superficies igualmente calientes. No tocar el motor o el silenciador. Estas partes están extremadamente calientes durante el funcionamiento. También siguen calientes durante un breve período de tiempo justo después de desconectar la máquina. Dejar enfriar el motor antes de realizar trabajos de mantenimiento o ajustes.
7. Si la máquina produjera ruidos anómalos o vibrara de modo anormal, desconectar de inmediato el motor, desenchufar el cable de encendido y determinar la causa. Unos ruidos o vibraciones anómalos suelen ser habitualmente un signo de advertencia.
8. Usar únicamente conexiones y accesorios autorizados por el fabricante. La inobservancia de esta indicación puede ser causa de daños personales.

9. Efectuar el mantenimiento de la máquina. Comprobar si están incorrectamente orientadas las piezas en movimiento o si están bloqueadas. Comprobar si hay piezas rotas o si se da otro estado que pueda alterar el funcionamiento de la máquina. Hacer reparar la máquina en caso de daños antes de usarla de nuevo. Muchos accidentes son causados por un equipo mantenido deficientemente.
10. Eliminar el motor y del silenciador los restos de hierba, hojas, exceso de grasa o materia orgánica acumulada, para reducir el peligro de incendio.
11. Mantener afiladas y limpias las herramientas de corte. Las herramientas de corte con filos de corte afilados, cuyo mantenimiento sea el correcto, se bloquean menos y son más fáciles de controlar y manejar.
12. No rociar ni verter sobre la máquina agua ni otros líquidos. Mantener el manillar seco, limpio y libre de residuos o sedimentos. Limpiar después de cada uso.
13. Observar las leyes y prescripciones sobre la eliminación correcta de combustibles, aceites, etc., para preservar el medio ambiente.
14. Mantener las máquinas no accionadas fuera del alcance de los niños; las personas que no estén familiarizadas con la máquina o sus instrucciones no están autorizadas a utilizarla. La máquina es peligrosa en manos de usuarios no instruidos en su uso.
15. Se deben cambiar los silenciadores dañados.
16. Antes del uso, se debe comprobar siempre por medio de una inspección visual si las herramientas de trabajo y los pernos están desgastados o dañados. Para evitar un descentrado, las herramientas de corte trabajo y los pernos desgastados o dañados se deben cambiar solo en juegos completos. Trabaje con la máquina solo a la luz del día o con una buena iluminación artificial.
17. En lo posible, se debe evitar el empleo del aparato en césped húmedo o se deben extremar las precauciones para evitar resbalar.
18. Maneje la máquina solo a un ritmo lento.
19. Trabaje siempre de forma transversal hacia la pendiente, jamás hacia arriba o hacia abajo.
20. Tenga especial cuidado cuando cambie de dirección en una pendiente.
21. No trabaje en pendientes demasiado empinadas.
22. Tenga especial cuidado cuando gire o atraiga hacia sí la máquina.
23. No utilice nunca la máquina con dispositivos de protección dañados o sin dispositivos de protección, p. ej., sin chapas deflectoras o dispositivo de atrape.
24. Desacople todas las herramientas de trabajo y accionamientos antes de arrancar el motor.
25. Arranque o accione el interruptor de arranque con precaución de acuerdo con las indicaciones del fabricante. Preste atención a la distancia suficiente de la base con respecto a la(s) herramienta(s) de trabajo.
26. Durante el arranque o la puesta en marcha del motor, la máquina no se debe inclinar, a menos que se deba alzar durante el procedimiento. En este caso, inclínela solamente lo necesario y levántela desde lado opuesto a la persona que lo utiliza.
27. No arranque el motor si usted está parado frente al conducto de expulsión.
28. Cuando el motor se detenga, cierre el acelerador; si el motor dispone de una llave de cierre de gasolina, ciérrrela después de airear el suelo o es-carificarlo.
29. Apague el motor, desconecte el conector de la bujía de encendido y, en el caso de máquinas con arranque por batería, la llave de encendido:
 - cuando se aleje de la máquina;
 - antes de repostar.
30. Apague el motor, desconecte el conector de la bujía de encendido y, en el caso de máquinas con arranque por batería, la llave de encendido:
 - antes de aflojar los inmovilizadores o retirar las obstrucciones del canal de descarga;
 - antes de comprobar la máquina, limpiar o realizar trabajos en la máquina;
 - si se ha encontrado un cuerpo extraño. Inspeccione si hay daños en la máquina y realice las reparaciones necesarias antes de arrancar la máquina de nuevo y de trabajar con ella,
 - si la máquina comienza a vibrar de manera anormal (inspección inmediata)

Instrucciones sobre la conservación

Desconectar el motor antes de efectuar tareas de limpieza, reparación, inspección o ajuste de la máquina, y asegurarse de que se han detenido todos los componentes en movimiento.

Desenchufar el cable de encendido y separar el cable de la bujía de encendido para impedir un arranque accidental.

El mantenimiento de la máquina debe ser realizado por personal cualificado que emplee únicamente piezas de repuesto originales. De esta forma se garantiza que se mantenga la seguridad de la máquina.

6. Datos técnicos

Tipo del motor	1 cilindro; 4 tiempos
Cilindrada	212 cm ³
Potencia del motor máx.	4,1 kW/5,5 hp
Velocidad de giro de trabajo	3400 min ⁻¹
Combustible	Gasolina sin plomo
Capacidad del depósito	3,6 l
Producción de CO ₂	289,55 g/kWh
Aceite de motor	10W 30 / SAE 30
Bujía de encendido	F7RTC
Capacidad del depósito/aceite	0,6 l
Ajuste de profundidad	+10 / -12
Anchura de trabajo	400 mm
Número de cuchillas	15
Ø de cuchillas	165
Capacidad del cesto colector	40 l
Peso	28 kg

Reservado el derecho a introducir modificaciones técnicas.

Información sobre la generación de ruidos determinada según las normas correspondientes:

Presión acústica L_{pA}	= 78,6 dB
Potencia acústica L_{WA}	= 100,5 dB
Inseguridad de medición K_{pA}	= 1,9 dB

Utilice protección auditiva.

El efecto del ruido puede causar pérdida auditiva.

Vibraciones:

Vibración A_{hv} (izquierda/derecha)	= 8,38 m/s ²
Inseguridad de medición K_{pA}	= 1,5 m/s ²

Limite la generación de ruidos y la vibración al mínimo.

- Utilice únicamente productos en perfecto estado.
- Efectúe el mantenimiento del producto y límpielo con regularidad.
- Adapte su forma de trabajo al producto.
- No sobrecargue el producto.
- En caso necesario, haga revisar el producto.
- Desconecte el producto si no lo utiliza.
- Use guantes.

7. Desembalaje

⚠ ATENCIÓN

El producto y el material de embalaje no son aptos como juguetes para niños. Los niños no deben jugar con bolsas de plástico, láminas o piezas pequeñas. Existe peligro de atragantamiento y asfixia.

- Abra el embalaje y extraiga el producto cuidadosamente.
- Retire el material de embalaje y los seguros de embalaje y transporte (si los hubiera).
- Compruebe la integridad del volumen de suministro.
- Compruebe que no haya daños de transporte en el producto y en los componentes de los accesorios.
- Conserve el embalaje por si fuera preciso hasta la extinción del período de garantía.

8. Montaje

⚠ Atención

Antes de la puesta en marcha del producto, es imprescindible montarlo por completo.

Coloque el producto sobre una superficie plana y recta.

Herramienta necesaria:

- 2 llaves de boca calibre 13*

* = no incluidas en el volumen de suministro.

8.1 Montaje de las ruedas (8) y los tapacubos (8a) (fig. 19)

1. Suelte la tuerca con collar premontada (8b) utilizando una llave de boca calibre 13*.
2. Introduzca la rueda (8) en el cubo de la rueda.

3. Vuelva a montar la tuerca con collar (8b) en el cubo de la rueda utilizando una llave de boca calibre 13'.
4. Coloque el tapacubos (8a) en la rueda (8) y presiónelo uniformemente hasta que todos los clips estén encajados.
5. Repita el proceso con todas las ruedas (8).

8.2 Montaje de las barras guías inferior (3) y superior (figs. 3-9)

1. Monte el estribo de empuje inferior (3) como se muestra en las figuras 3 y 4. Fije el estribo de empuje inferior (3) con el perno roscado (C) y la tuerca de seguridad (D), así como con el tornillo de cuello cuadrado (E), la arandela (G) y la tuerca de estrella de plástico (4), utilizando para ello dos llaves de boca calibre 13.
2. Repita el proceso en el otro lado.
3. Una el estribo de empuje superior con los estribos de empuje inferiores (3). Utilice para ello dos tuercas de estrella de plástico (4) con los tornillos avellanados (F) y las arandelas (G). Coloque el soporte del cable de accionamiento (B) en el tornillo avellanado (F) del lado derecho antes de montar la arandela (G) y la tuerca de estrella de plástico (4).
4. Fije el cable con el sujetacables (A) al estribo de empuje inferior (3). (figs. 8 y 9)

9. Antes de la puesta en marcha

9.1 Enganche del cesto colector (5) (figs. 10-11)

1. Levante la trampilla de descarga (6).
2. Cuelgue el cesto colector (5) desde arriba.

9.2 Ajuste de la altura de trabajo (10) (fig. 12)

1. Agarre la palanca de ajuste de la altura de trabajo (10) y tire de ella ligeramente hacia fuera.
2. Mueva la palanca en la dirección deseada para ajustar una de las seis alturas de trabajo.
3. Suelte la palanca en la posición deseada para fijar la altura de trabajo.

10. Manejo

⚠ Atención

El motor se entrega sin aceite. Por lo tanto, llene el aceite antes de la puesta en marcha. El nivel de aceite en el motor se debe comprobar antes de cada trabajo.

Arranque del producto (figs. 13, 14)

Para evitar un arranque no deseado del motor, este último está provisto de un freno del motor, que se debe accionarse siempre durante el funcionamiento, ya que de lo contrario el motor se detiene.

Atención: Al soltar la palanca de freno del motor (2), esta debe regresar a la posición inicial y el motor debe detenerse. Si no es así, el producto no debe utilizarse.

1. Coloque el interruptor principal (15) en la posición de encendido "ON" y, a continuación, abra la llave de gasolina (16). Para ello, coloque la llave en "ON".
2. Coloque la palanca del estrangulador de aire (17) en la posición "Choke". Nota: Por lo general, no es necesario el estrangulador (choke) para volver a arrancar un motor caliente.
3. Accione la palanca de freno del motor (2) y tire con fuerza del arrancador de cable (13) hasta que el motor arranque.
4. Deje que el motor se caliente brevemente y, a continuación, coloque la palanca del estrangulador de aire (17) en la posición "RUN".

Atención: Tire siempre lentamente del arrancador de cable (13) hasta que encuentre la primera resistencia, antes de tirar rápidamente para arrancar. No deje que el arrancador de cable (13) retroceda rápidamente tras arrancar.

Atención: El cilindro escarificador gira cuando el motor arranca.

Atención No abra nunca la trampilla de descarga (6) si el motor aún está en marcha. El cilindro giratorio puede ocasionar lesiones. Fije siempre la trampilla de descarga (6) con cuidado.

Se debe mantener permanentemente la distancia de seguridad indicada por el larguero guía entre la carcasa y el usuario. Se debe tener especial cuidado durante los trabajos y las modificaciones en el sentido de marcha en declives y pendientes. Preste atención a un estado seguro, utilice calzado con suela rugosa y antideslizante, y porte pantalones largos. Trabaje siempre de forma transversal hacia la pendiente.

Por razones de seguridad, las pendientes con inclinaciones por encima de 15 grados, no se deben escarificar con el producto. Tenga especial precaución durante los movimientos de retorno y al tirar del producto. Peligro de tropiezo.

Escarificar

Durante la escarificación, la superficie del césped y la unión entre el césped y el suelo se raspan con la ayuda de la cuchilla de escarificación. De esta forma se eliminan musgo, mantillo y maleza y se cortan las raíces finas que se encuentran en la parte superior. De esta forma, el aire, la luz, el agua y los nutrientes llegan mejor a la raíz y el césped crece mejor y más tupido. El corte de las raíces finas estimula además el crecimiento del césped; y mejora su resistencia al desgaste.

El césped debería escarificarse como máximo dos veces al año.

Se recomienda hacerlo los meses de abril y mayo o septiembre y octubre.

Abone y riegue el césped después de escarificarlo para obtener un resultado aún mejor.

Indicaciones para un trabajo correcto

- Al trabajar se recomienda un modo de trabajo superpuesto. Para lograr un aspecto limpio, en lo posible, conduzca el producto en trayectos rectos. Para ello, estos trayectos se deben sobreponer algunos centímetros de modo que no queden franjas. Primero, escarifique en sentido longitudinal y, en segundo lugar, en sentido transversal para obtener un patrón de tablero de ajedrez.
- Tan pronto como queden restos de césped durante el trabajo, el cesto colector se debe vaciar. Atención Antes de la retirada del cesto colector, apague el motor y espere al estado de parada del cilindro.
- Resiembre las zonas sin césped o con poco césped después de escarificar.
- Para desenganchar el cesto colector (5), levante la trampilla de descarga (6) con una mano y retire el cesto colector (5) con la otra. La frecuencia con la que se debe tratar el césped depende principalmente del crecimiento de la hierba del césped y de la dureza del suelo.
- Mantenga limpio el lado inferior del producto y retire obligatoriamente los depósitos de césped y tierra. Los depósitos dificultan el proceso de arranque y afectan la calidad. En las pendientes, el trayecto se debe realizar de forma transversal hacia la pendiente. Apague el motor antes de poner en marcha cualquier control del cilindro.

Atención El cilindro aún continúa girando unos segundos tras apagar el motor. No intente detener el cilindro. En caso de que el cilindro en movimiento golpee un objeto, detenga el producto y espere hasta que el cilin-

dro se detenga por completo. Posteriormente, revise el estado del cilindro. En caso de que se dañe, se debe cambiar.

11. Limpieza

- En lo posible, mantenga los dispositivos de protección, las ranuras de aire y el cárter del motor libres de polvo y suciedad. Limpie el producto con un paño limpio o soplelo con aire comprimido a baja presión.
- Recomendamos limpiar el producto directamente después del uso.
- Limpie regularmente el producto con un paño húmedo y algo de jabón blando. No utilice ningún producto de limpieza ni disolventes; estos podrían deteriorar las piezas de plástico del producto. Vigile que no entre agua en el interior del producto.
- Para evitar riesgo de incendio, mantenga el motor, el tubo de escape, el compartimento de la batería y la zona alrededor del depósito de combustible libres de hierba, paja, musgo, hojas y grasa derramada.

12. Mantenimiento

⚠ Advertencia

Encargue todos los trabajos de mantenimiento y reparación que no se describan en este manual de instrucciones a un taller especializado. Utilice únicamente piezas de repuesto originales.

¡Hay riesgo de accidente! Realice siempre los trabajos de mantenimiento y limpieza con el motor apagado. Existe peligro de lesión. Deje que el producto se enfríe antes de realizar cualquier trabajo de mantenimiento y limpieza. Los elementos del motor están calientes. Hay riesgo de lesiones y quemaduras

Herramienta necesaria:

- Llave de boca calibre 13*
- Llave de boca calibre 20*
- Llave Allen 5 mm*
- Destornillador para tornillos de cabeza ranurada en cruz*
- Llave de bujía de encendido*
- Cepillo de alambre de cobre*
- Recipiente colector*
- Embudo*
- Paño*

* = no incluida obligatoriamente en el volumen de suministro.

- Debe permitir que un técnico especializado autorizado realice el cambio del cilindro de cuchillas desgastado o dañado.
- Cuidar que todos los elementos de fijación (tornillos, tuercas, etc.) este siempre bien apretados de modo que el escarificador pueda funcionar de forma segura.
- Almacene el escarificador en un lugar seco.
- Para una vida útil más prolongada, todos los elementos de atornillado, así como las ruedas y los ejes deberán limpiarse y, posteriormente, lubricarse.
- El cuidado regular del escarificador no asegura su durabilidad ni su rendimiento, pero contribuye aún a un escarificación cuidadosa y sencilla.
- Al final de la temporada, realice algunas inspecciones generales del escarificador y elimine todos los residuos acumulados. Antes del inicio de cada estación, es indispensable que compruebe el estado del escarificador. Caso reparaciones, diríjase a nuestro centro de servicio posventa.
- Revise regularmente que el dispositivo de atrape no presente desgaste ni piezas dañadas.
- Inspeccione el producto con regularidad y sustituya las piezas desgastadas o dañadas por seguridad.
- En caso de tener que vaciar el depósito de combustible, esto debe hacerse al aire libre. El combustible vaciado debe almacenarse en un recipiente especial para combustible o eliminarse con especial cuidado.

12.1 Reajuste del freno del motor (fig. 21)

1. Afloje la contratuerca (18a).
2. Gire la tuerca (18) en la dirección deseada, dependiendo de si desea ajustar el freno del motor más fuerte o más flojo.
3. Apriete de nuevo la contratuerca (18a).

12.2 Retensado de la correa trapezoidal (14b) (fig. 20)

1. Afloje los dos tornillos de cabeza ranurada en cruz (7a) de la cubierta de la correa (7); utilice para ello un destornillador para tornillos de cabeza ranurada en cruz*.
2. Afloje el tornillo Allen (7b); utilice para ello una llave Allen de 5 mm*.
3. Quite la cubierta de la correa (7).
4. Afloje la tuerca de seguridad (14a); utilice para ello una llave de boca calibre 13*.
5. Deslice el rodillo tensor (14) hacia fuera para retensar la correa trapezoidal (14b).
6. Mantenga el rodillo tensor (14) en su posición y vuelva a apretar la tuerca de seguridad (14a).
7. Vuelva a montar la cubierta de la correa (7).

12.3 Mantenimiento del filtro de aire (figs. 15, 16)

Los filtros de aire contaminados reducen la potencia del motor debido a una menor alimentación de aire hacia el carburador. Por lo tanto, es indispensable realizar verificaciones regulares. El filtro de aire se debe realizar cada 50 horas de servicio y, en caso necesario, se debe limpiar. En caso de aire con demasiado polvo, el filtro de aire se debe realizar más a menudo.

1. Quite la tuerca de mariposa (12a) de la cubierta del filtro de aire (12).
2. Retire el filtro.
3. Limpie el filtro de aire sacudiéndolo o con aire comprimido.
4. El montaje se realiza en el orden inverso.

Atención: Nunca limpie los filtros de aire con gasolina o con disolventes inflamables.

12.4 Mantenimiento/cambio de la bujía de encendido (19a) (figs. 17, 18)

Revise la bujía de encendido (19a) por primera vez al cabo de 10 horas de servicio en busca de suciedad y, en caso necesario, límpiela con un cepillo de alambre de cobre*. Posteriormente, se le debe dar mantenimiento a la bujía de encendido cada 50 horas de servicio.

1. No retire el conector de bujía de encendido (19) mediante un movimiento giratorio.
2. Retire la bujía de encendido (19a) con una llave de bujías de encendido*.
3. El montaje se realiza en el orden inverso.

12.5 Control del nivel de aceite (fig. 22)

Coloque el producto sobre una superficie plana y recta.

1. Arranque el motor y déjelo calentar un poco.
2. Desenrosque la varilla medidora de nivel de aceite (9), girándola en sentido contrario a las agujas del reloj y límpiela con un trapo* limpio sin pelusas.
3. Vuelva a insertar la varilla medidora de nivel de aceite (9) y verifique el nivel de aceite sin volver a enroscar la varilla medidora de nivel de aceite (9).
4. Extraiga la varilla medidora de nivel de aceite (9) y lea el nivel de aceite en posición horizontal. El nivel de aceite se debe encontrar entre las dos marcas de la varilla medidora de nivel de aceite (9).
5. A continuación, enrosque de nuevo la varilla medidora de nivel de aceite (9).

12.6 Cambio del aceite del motor (fig. 22, 23)

El cambio de aceite deberá realizarse anualmente antes del comienzo de la temporada con el motor a la temperatura de funcionamiento.

Utilice únicamente aceite para motores de 4 tiempos (10W 30 / SAE 30).

1. Coloque un recipiente colector* debajo del tornillo de purga de aceite (9a).
2. Retire el tornillo de purga de aceite (9a) y la varilla medidora de nivel de aceite (9).
3. Incline el producto ligeramente hacia delante y deje que se vacíe todo el aceite.
4. Vuelva a montar el tornillo de purga de aceite (9a).
5. Vierta un máximo de 0,6 litros de aceite nuevo en la abertura de llenado de aceite utilizando una tolva*.
6. Vuelva a enroscar la varilla medidora de nivel de aceite (9) y deje que el producto funcione brevemente.
7. A continuación, compruebe de nuevo el nivel de aceite, como se describe en el apartado 12.5.

Información sobre el servicio técnico

Hay que tener en cuenta que los siguientes componentes de este producto están sometidos a desgaste natural o por el uso o que se requieren los siguientes materiales de consumo.

Piezas de desgaste*: Aceite*, bujía de encendido*, correa trapezoidal*, cilindro de cuchillas*

* No incluidas obligatoriamente en el volumen de suministro.

Encontrará las piezas de repuesto y los accesorios en nuestro centro de servicio. Para ello, escanee el código QR que aparece en la portada.

13. Almacenamiento

Preparación para el almacenamiento del producto

Indicación de advertencia: No deje la gasolina en espacios cerrados, en las proximidades del fuego o si va a fumar. Los vapores de gas pueden ocasionar explosiones o fuego.

1. Vacíe el depósito de gasolina con una bomba de aspiración de gasolina.
2. Arranque el motor y déjelo en marcha hasta que el motor se consuma el resto de la gasolina.

△ ADVERTENCIA: No almacene nunca el producto con gasolina en el depósito dentro de un edificio en el que los vapores de la gasolina puedan entrar en contacto con llamas abiertas o chispas.

3. Realice un cambio de aceite al concluir cada temporada. Para ello, retire el aceite usado del motor caliente y llénelo con aceite nuevo.
4. Retire la bujía de encendido del cabezal de la culata. Llene con una aceitera el cilindro con aproximadamente 20 ml de aceite. Tire lentamente del asa del arrancador de modo que el aceite proteja el interior del cilindro. Atornillar de nuevo la bujía de encendido.
5. Limpie las aletas del radiador del cilindro y la carcasa.
6. Limpie el producto completo para proteger la pintura.
7. Almacene el producto en un espacio con buena ventilación.

Preparación del producto para el transporte

1. Vacíe el depósito de gasolina con una bomba de aspiración de gasolina.
2. Deje el motor en marcha hasta que se consuma el resto de la gasolina.
3. Vacíe el aceite del motor caliente.
4. Retire el conector de bujía de encendido.
5. Limpie las aletas del radiador del cilindro y la carcasa.
6. Desmonte el estribo de empuje en caso necesario. Asegúrese de que los cables de accionamiento no estén cubiertos.

14. Eliminación y reciclaje

Notas sobre el embalaje



Los materiales de embalaje son reciclables. Deseche los embalajes de forma respetuosa con el medio ambiente.

En su ayuntamiento o administración municipal podrá obtener información sobre las distintas opciones de eliminación de un aparato fuera de uso.

Combustibles y aceites



- Antes de desechar el aparato, se deben vaciar el depósito de combustible y el depósito de aceite del motor.
- El combustible y el aceite de motor no deben tirarse a la basura ni a los desagües domésticos, sino que deben recogerse y eliminarse por separado.
- Los depósitos de aceite y combustible vacíos deben desecharse de forma respetuosa con el medio ambiente.

15. Solución de averías

Avería	Posible causa	Solución
El motor no arranca	La palanca de freno del motor no está presionada	Presione la palanca de freno del motor
	La bujía de encendido está defectuosa	Reemplace la bujía de encendido
	Depósito de combustible vacío	Llenado con combustible
	Llave de gasolina cerrada	Abrir la llave de gasolina
La potencia al motor disminuye	Suelo muy duro	Corregir la profundidad de escarificación
	Carcasa del escarificador obstruida	Limpieza de la carcasa
	Cuchillas muy desgastadas	Cambiar las cuchillas
	Filtro de aire sucio	Limpiar el filtro de aire
Escarificación deficiente	Cuchilla desgastada	Cambiar las cuchillas
	Profundidad de escarificación incorrecta	Corregir la profundidad de escarificación
El motor funciona, pero el cilindro de cuchillas no gira	Correa rota	Permitir la revisión por parte del taller de servicio a clientes
	Correa suelta	Retensado de la correa

Explicação dos símbolos no produto

	<p>Atenção! Ler o manual de operação antes da colocação em funcionamento.</p>
	<p>Manter terceiros (pessoas e animais) afastados da área de perigo.</p>
	<p>Superfícies quentes!</p>
	<p>Ferramentas de trabalho afiadas – Não corte os dedos das mãos ou dos pés - Retirar a ficha da vela de ignição antes da manutenção.</p>
	<p>Importante. Os gases de escape são muito tóxicos. Por isso, não opere o motor em espaços mal ventilados.</p>
	<p>Não escarificar/arejar quando chova!</p>
	<p>Usar proteção auditiva e ocular.</p>
	<p>ATENÇÃO! Os materiais de processo são inflamáveis e explosivos - risco de queimaduras!</p>
	<p>Abastecer de óleo e combustível antes da colocação em funcionamento.</p>

	<p>Nível de potência acústica garantido em dB</p>
	<p>Controlar o nível de óleo.</p>
	<p>Válvula de gasolina aberta/fechada</p>
	<p>Choke ligado/desligado</p>
	<p>Travão do motor mecânico</p>
	<p>O produto cumpre as diretivas europeias em vigor.</p>
	<p>O produto está em conformidade com as diretrizes sérvias aplicáveis.</p>

Conteúdo:**Página:**

1.	Introdução	96
2.	Descrição do produto (Fig. 1 - 21)	96
3.	Âmbito de fornecimento (Fig. 2)	96
4.	Utilização correta	97
5.	Indicações de segurança gerais	97
6.	Dados técnicos	101
7.	Desembalar	101
8.	Montagem	101
9.	Antes da colocação em funcionamento	102
10.	Operação	102
11.	Limpeza	103
12.	Manutenção	103
13.	Armazenamento	105
14.	Eliminação e reciclagem	105
15.	Resolução de problemas	106
16.	Declaração de conformidade	345

1. Introdução

Fabricante:

Scheppach GmbH
Günzburger Straße 69
D-89335 Ichenhausen, Alemanha

Estimado cliente,

Desejamos-lhe muita satisfação e sucesso ao trabalhar com o seu novo produto.

Nota:

De acordo com a legislação vigente relativa à responsabilidade pelos produtos, o fabricante deste produto não é responsável por danos que ocorram nele ou através dele nas seguintes situações:

- Manuseio incorreto,
- incumprimento do manual de operação,
- reparações efetuadas por técnicos terceiros não autorizados,
- incorporação e substituição de peças sobresselentes que não sejam de origem,
- utilização incorreta,
- Falhas da instalação elétrica em caso de incumprimento dos regulamentos elétricos e disposições VDE 0100, DIN 57113 / VDE0113.

Tenha em atenção:

O manual de operação faz parte do produto. Ele contém indicações importantes sobre como trabalhar com o produto de modo seguro, correto e económico, como evitar perigos, poupar em custos de reparação, reduzir períodos de paragem e aumentar a fiabilidade e vida útil do produto. Para além dos regulamentos de segurança deste manual de operação, deverá cumprir sempre as diretivas respeitantes à operação do produto vigentes no seu país.

Antes de utilizar o produto, familiarize-se com todas as indicações de segurança e operação. Opere o produto apenas conforme descrito e para as áreas de aplicação indicadas. Conserve corretamente o manual de operação e, em caso de cedência do produto a terceiros, entregue juntamente toda a documentação.

2. Descrição do produto (Fig. 1 - 21)

1. Pega
2. Alavanca do travão do motor
3. Asa de empurrar inferior
4. Porca em estrela de plástico
5. Cesto de recolha

6. Defletor
7. Cobertura da correia
- 7a. Parafuso Phillips
- 7b. Parafuso de sextavado interno
8. Rodas
- 8a. Capas de roda
- 8b. Porcas de colar
9. Vareta de medição do óleo
- 9a. Parafuso de drenagem de óleo
10. Ajuste da altura de trabalho
11. Tampa do depósito
12. Tampa do filtro de ar
- 12a. Porca de orelhas
13. Cordão de arranque
14. Polia tensora
- 14a. Porca de bloqueio
- 14b. Correia em V
15. Interruptor principal
16. Válvula de gasolina
17. Alavanca de afogador
18. Porca
- 18a. Contraporca
19. Ficha da vela de ignição
- 19a. Vela de ignição

- A. Braçadeira
- B. Suporte do cabo de tração
- C. Parafuso de cavilha
- D. Porca de bloqueio
- E. Parafuso de colar quadrado M8x30
- F. Parafuso de cabeça chata M8x45
- G. Anilha

3. Âmbito de fornecimento (Fig. 2)

Pos.	Quantidade	Designação
3	2x	Asa de empurrar inferior
4	4x	Porca em estrela de plástico
5	1x	Cesto de recolha
8	4x	Rodas
8 a	4x	Capa de roda
A	1x	Braçadeira
B	1x	Suporte do cabo de tração
C	2x	Parafuso de cavilha
D	2x	Porca de bloqueio

E	2x	Parafuso de colar quadrado M8x30
F	2x	Parafuso de cabeça chata M8x45
G	4x	Anilha
	1x	Manual de operação
	1x	Escarificador a gasolina

4. Utilização correta

O produto é utilizado como escarificador. O cilindro escarificador serve para arrancar musgo e ervas daninhas juntamente com as suas raízes do solo e escarificar o solo. Isto faz com que o solo absorva melhor os nutrientes e seja limpo. Recomendamos a escarificação do relvado na primavera (abril) e no outono (outubro).

O escarificador é adequado para a utilização privada em jardins domésticos.

São considerados escarificadores para jardins domésticos aqueles cuja utilização anual, em regra, não ultrapassa 10 horas e que são utilizados, principalmente, para a manutenção de relva ou relvados, mas não em instalações públicas, parques ou instalações desportivas, nem na agricultura ou silvicultura.

O cumprimento das instruções de funcionamento anexadas pelo fabricante é condição para a utilização correta do escarificador. As instruções de funcionamento incluem igualmente as instruções de operação, manutenção e conservação.

⚠ Aviso! Devido à colocação em perigo do utilizador, não é permitido utilizar o escarificador como triturador para a trituração de ramos e sebes. Para além disso, o escarificador não deve ser utilizado como motoenxada ou para o nivelamento de elevações do solo, p. ex. montículos de toupeiras.

Por motivos de segurança, o escarificador não deve ser utilizado como unidade de acionamento para outras ferramentas de trabalho ou conjuntos de ferramentas de qualquer tipo, salvo se tal estiver expressamente autorizado pelo fabricante.

O produto só deve ser utilizado para a sua finalidade especificada. Qualquer outra utilização é considerada incorreta. Quaisquer danos ou ferimentos daí resultantes são da responsabilidade do utilizador/operador e não do fabricante.

Tenha em atenção que os nossos produtos não foram construídos para utilização em ambientes comerciais, artesanais ou industriais. Não assumimos qualquer garantia, se o produto for utilizado em ambientes comerciais, artesanais, industriais ou equivalentes.

Explicação das palavras de sinalização no manual de operação

⚠ Aviso

Palavra de sinalização para identificar uma situação potencialmente perigosa que, se não for evitada, poderá resultar em morte ou ferimentos graves.

⚠ PERIGO

Palavra de sinalização para identificar uma situação iminentemente perigosa que, se não for evitada, resultará em morte ou ferimentos graves.

⚠ CUIDADO

Palavra de sinalização para identificar uma situação potencialmente perigosa que, se não for evitada, poderá resultar em ferimentos menores ou moderados.

ATENÇÃO

Palavra de sinalização para identificar uma situação potencialmente perigosa que, se não for evitada, poderá resultar em danos materiais ao produto ou património/propriedade.

5. Indicações de segurança gerais

Normas de segurança gerais

Familiarize-se com o seu produto.

O manual do utilizador e as marcações na máquina devem ser lidas e compreendidas.

Informe-se sobre como e para que finalidades é utilizada a máquina. Identifique os potenciais perigos da máquina.

Aprenda de que forma a máquina é comandada e operada corretamente. Aprenda de que forma a máquina e os comandos podem ser rapidamente parados ou desligados.

Todas as instruções e indicações de segurança no manual do utilizador da máquina disponibilizado em separado devem ser lidas e compreendidas. Não tente operar a máquina, se não souber exatamente como operar o motor e fazer a respetiva manutenção e como evitar ferimentos provocados por acidentes e/ou danos corporais.

Segurança no local de trabalho

Nunca arrancar nem deixar o motor a funcionar em espaços fechados. Os gases de escape são perigosos e contêm monóxido de carbono, um gás inodoro e tóxico.

Operar o aparelho apenas numa área exterior bem ventilada.

Nunca operar a máquina, se a visibilidade não for adequada ou se a luz existente for insuficiente. Nunca operar a máquina em terrenos íngremes. Trabalhar sempre paralelamente ao chão, nunca de cima para baixo.

Segurança das pessoas

1. Nunca operar a máquina sob o efeito de drogas, álcool ou outros medicamentos que possam influenciar a sua capacidade de utilizar corretamente a máquina.
2. Usar vestuário apropriado. Usar calças compridas, botas e luvas. Não usar roupa larga, calções ou joalheria de qualquer tipo. Prender os cabelos longos à altura dos ombros. Manter sempre os cabelos, a roupa e as luvas afastados das peças em movimento. A roupa larga, joalheria ou cabelos longos podem ficar presos nas peças em movimento.
3. Usar equipamento de proteção individual. Usar sempre proteção ocular.
4. Os equipamentos de proteção, como a máscara antipoeira, o capacete de proteção ou a proteção auditiva, quando utilizados nas condições pertinentes, reduzem os danos pessoais.
5. Examinar a máquina antes do arranque. Não remover os protetores móveis e manter os mesmos em bom estado. Certificar-se de que todos os parafusos, porcas e objetos semelhantes estão bem apertados.

6. Não operar a máquina, em caso algum, se ela tiver de ser reparada ou se a mecânica estiver danificada.
7. Substituir as peças danificadas, em falta ou não operacionais antes de uma utilização da máquina. Verificar quanto à estanquidade. Manter condições de trabalho seguras para a máquina.
8. Não manipular os dispositivos de proteção em caso algum. Verificar regularmente a sua operacionalidade.
9. A máquina não deve ser utilizada, se não for possível ligá-la e desligá-la com o interruptor do motor. As máquinas acionadas a gasolina que não possam ser comandadas através do interruptor do motor são perigosas e têm de ser substituídas.
10. Verificar regularmente antes do arranque se as chaves ou chaves de caixa foram retiradas da máquina. Uma chave de caixa ou chave que permaneça numa peça rotativa pode causar danos pessoais.
11. Permaneça atento e aja com senso comum ao utilizar a máquina.
12. Não trabalhe de forma bastante inclinada para a frente. Não operar a máquina descalço, com sandálias ou calçado ligeiro semelhante. Use sapatos de segurança, que protegem os seus pés e melhoram a sua estabilidade em superfícies escorregadias.
13. Mantenha sempre o equilíbrio e uma postura segura. Dessa maneira, pode controlar melhor a máquina em situações inesperadas.
14. Evite um arranque accidental. Antes do transporte da máquina ou de trabalhos de manutenção ou conservação no aparelho, assegure-se de que o motor está desligado. O transporte da máquina ou trabalhos de manutenção ou conservação na máquina com o motor a trabalhar podem causar acidentes.
15. Verifique o terreno no qual pretende utilizar a máquina e remova pedras, paus, arames, ossos e outros corpos estranhos que possam ser sugados ou projetados.
16. Se forem utilizados aparelhos com ejeção para trás e rodízios traseiros descobertos sem dispositivo de recolha, deve-se usar uma proteção ocular integral.
17. Não deixe o motor de combustão funcionar em recintos fechados, onde se pode acumular monóxido de carbono perigoso.

Segurança no manuseio de materiais de processo

⚠ AVISO: A gasolina é altamente inflamável!

1. O combustível é facilmente inflamável e os seus vapores podem explodir, em caso de ignição. Ao utilizar combustível, tomar as medidas necessárias para reduzir o risco de graves danos pessoais.
2. Ao realizar a operação de encher ou drenar o depósito, permanecer numa área exterior bem ventilada e utilizar um recipiente coletor de combustível autorizado. Não fumar. Evitar a presença de faíscas, chamas abertas ou outras fontes de ignição na proximidade da área ao abastecer de combustível ou operar o aparelho. Não encher o depósito, em caso algum, dentro de um edifício.
3. Manter os objetos ligados a terra e condutores, como ferramentas, afastados das partes elétricas e ligações expostas condutoras de tensão, para evitar a formação de faíscas ou arcos elétricos. Poderão inflamar os gases da combustão ou vapores.
4. Desligar sempre o motor e deixá-lo arrefecer antes de encher o depósito. Não retirar, em caso algum, a tampa do depósito ou abastecer de combustível com o motor a funcionar ou quente. Não utilizar a máquina, se o sistema de combustível apresentar fugas.
5. Abrir ligeiramente a tampa do depósito, para aliviar a pressão no depósito.
6. Não encher demasiado o depósito (até aprox. 1,5 cm abaixo do tubo de enchimento, para deixar espaço em caso de expansão do combustível devido ao calor produzido pelo motor).
7. Aplicar novamente a tampa do depósito e do recipiente com segurança e limpar o combustível derramado. Nunca operar o aparelho, em caso algum, se a tampa do depósito não estiver aplicada.
8. Evitar fontes de ignição em caso de derrame de combustível. Não tentar arrancar o motor, se tiver sido derramado combustível. Ao invés, afastar a máquina da área afetada e evitar fontes de ignição até que os vapores do combustível se tenham volatilizado.
9. Armazenar o combustível em recipientes fabricados expressamente e autorizados para esta finalidade.
10. Armazenar o combustível num local fresco e bem ventilado, protegido de faíscas e chamas abertas ou outras fontes de ignição.

11. Nunca armazenar combustível ou guardar a máquina com o depósito cheio num edifício onde os gases da combustão possam entrar em contacto com faíscas, chamas abertas ou outras fontes de ignição, como aquecedores de água, fogões, secadores de roupa ou semelhantes. Deixar arrefecer o motor antes de o armazenar numa caixa.
12. Se tiver ocorrido um derrame de gasolina, não se deve tentar arrancar o motor. Em vez disso, deve-se afastar a máquina da superfície suja com gasolina. Deve-se evitar qualquer tentativa de ignição até que os vapores de gasolina se tenham dissipado.
13. Por motivos de segurança, a tampa do depósito de gasolina e outros fechos do depósito devem ser substituídos em caso de danos.

Recomendações para a utilização e conservação da máquina

1. Não elevar nem carregar a máquina com o motor em funcionamento. Pare as ferramentas de trabalho, caso se atravessem superfícies que não sejam relva e a máquina deva ser transportada de e para a superfície a trabalhar.
2. Não operar a máquina com violência. Utilize a máquina certa para a sua aplicação. A máquina certa realizará a tarefa com melhores resultados e mais segurança.
3. Não alterar os ajustes do regulador da velocidade do motor, nem deixar o motor funcionar a rotações excessivas. O regulador da velocidade controla a máxima velocidade operacional que é segura para o motor.
4. Não permitir que o motor funcione a alta velocidade se o solo não estiver a ser trabalhado.
5. Nunca coloque mãos ou pés junto a ou por baixo de peças rotativas. Mantenha-se sempre afastado da abertura de ejeção.
6. Evite o contacto com combustível quente, óleo, gases de combustão e superfícies quentes. Não tocar no motor ou nos silenciadores. Estas peças ficam extremamente quentes durante o funcionamento. Permanecem quentes ainda por algum tempo depois de se desligar o aparelho. Deixar arrefecer o motor antes de trabalhos de manutenção ou ajuste.
7. Se a máquina produzir ruídos ou vibrações involuntárias, desligue imediatamente o motor, solte o cabo de ignição e averigue a causa. Normalmente, os ruídos ou vibrações involuntares são um sinal de aviso.

8. Utilize apenas ligações e acessórios autorizados pelo fabricante. O incumprimento desta norma pode provocar danos pessoais.
9. Fazer a manutenção da máquina. Verificar se as peças em movimento estão alinhadas incorretamente ou bloqueadas. Verificar se há rutura de peças ou se existe outro estado que possa afetar o funcionamento da máquina. Em caso de danos, mandar reparar a máquina antes da utilização. Muitos acidentes são causados por um equipamento com manutenção deficiente.
10. Libertar o motor e o silenciador de escape de relva, folhas, lubrificante em excesso ou deposições de carvão, para reduzir o risco de incêndio.
11. Manter as ferramentas de corte afiadas e limpas. As ferramentas de corte corretamente mantidas com arestas de corte afiadas bloqueiam menos frequentemente e são mais fáceis de comandar.
12. Nunca encharcar ou salpicar o aparelho, em caso algum, com água ou outro líquido. Manter os guias secos, limpos e livres de detritos. Limpar após cada utilização.
13. Respeitar a legislação e as normas relativas à eliminação correta de combustível, óleo e semelhantes para efeitos de proteção do ambiente.
14. Guardar a máquina não utilizada fora do alcance das crianças e não permitir que pessoas não familiarizadas com a máquina ou com estas instruções operem a máquina. Nas mãos de utilizadores não formados, a máquina é perigosa.
15. Os silenciadores danificados devem ser substituídos.
16. Antes da utilização, deve-se efetuar sempre uma inspeção visual, para se verificar se as ferramentas de trabalho e cavilhas estão desgastadas ou danificadas. Para evitar desequilíbrio, só se devem substituir as ferramentas de trabalho e cavilhas desgastadas ou danificadas em jogos completos. Trabalhe com a máquina apenas durante o dia ou com uma boa iluminação artificial.
17. Sempre que possível, deve-se evitar a utilização do aparelho com relva molhada; de outro modo, proceder com a máxima precaução, para não escorregar.
18. Conduza a máquina apenas à velocidade de passo.
19. Em declives, trabalhe sempre na diagonal relativamente ao declive, nunca para cima ou para baixo.
20. Tenha especial cuidado ao alterar o sentido de marcha numa encosta.
21. Não trabalhe em ladeiras demasiado acentuadas.
22. Tenha especial cuidado ao inverter o sentido de marcha da máquina ou se a puxar para si.
23. Nunca utilize a máquina com dispositivos de proteção danificados ou sem dispositivos de proteção montados, por exemplo, sem chicanas e/ou dispositivo de recolha.
24. Desengate todas as ferramentas de trabalho e acionamentos antes de ligar o motor.
25. Ligue ou acione o interruptor de arranque com cuidado, de acordo com as instruções do fabricante. Certifique-se de que os pés estão a uma distância suficiente da(s) ferramenta(s) de trabalho.
26. Ao arrancar o motor, a máquina não deve ser inclinada, a menos que ela tenha de ser elevada durante o procedimento. Neste caso, incline-a apenas o estritamente necessário e eleve apenas o lado oposto ao operador.
27. Não arranque o motor se estiver à frente do canal de ejeção.
28. Caso o motor deixe de funcionar, deve-se fechar a válvula de borboleta; se o motor tiver uma válvula de corte de gasolina, feche-a após o arejamento ou escarificação do solo
29. Desligue o motor, puxe a ficha da vela de ignição e, nas máquinas com arranque a bateria, a chave de ignição:
 - quando abandonar a máquina
 - antes de reabastecer de combustível
30. Desligue o motor, puxe a ficha da vela de ignição e, nas máquinas com arranque a bateria, a chave de ignição:
 - antes de soltar bloqueios ou remover entupimentos no canal de ejeção,
 - antes de inspecionar, limpar ou executar trabalhos na máquina,
 - se tiver atingido um corpo estranho. Inspeccione a máquina quanto a danos e efetue as reparações necessárias antes de voltar a ligar e trabalhar com a máquina,
 - se a máquina começar a vibrar fortemente (investigar imediatamente)

Instruções de conservação

Desligar o motor antes de uma limpeza, reparação, inspeção ou ajuste da máquina e assegurar-se de que todas as peças móveis foram paradas.

Soltar o cabo de ignição e afastar o cabo da vela de ignição, para evitar um arranque casual.

Mandar executar a manutenção da máquina a pessoal qualificado, utilizando exclusivamente peças sobresselentes originais. Dessa maneira, garante-se que a segurança da máquina é mantida.

6. Dados técnicos

Tipo de motor	Monocilíndrico; 4 tempos
Cilindrada	212 cm ³
Potência do motor máx.	4,1 kW/5,5 HP
Velocidade de trabalho	3400 rpm
Combustível	Gasolina sem chumbo
Capacidade do depósito	3,6 l
Emissão de CO ²	289,55 g/kWh
Óleo de motor	10W 30 / SAE 30
Vela de ignição	F7RTC
Capacidade do depósito/óleo	0,6 l
Ajuste da profundidade	+10 / -12
Largura de trabalho	400 mm
Quantidade de lâminas	15
Ø das lâminas	165
Capacidade do cesto de recolha	40 l
Peso	28 kg

Reservam-se alterações técnicas!

Informações sobre a emissão de ruído medidas conforme as normas relevantes:

Pressão sonora L_{pA}	= 78,6 dB
Potência sonora L_{wA}	= 100,5 dB
Incerteza de medição K_{pA}	= 1,9 dB

Use proteção auditiva.

O ruído pode causar perda de audição.

Vibração:

Vibração A_{hv} (esquerda/direita)	= 8,38 m/s ²
Incerteza de medição K_{pA}	= 1,5 m/s ²

Limite a geração de ruído e a vibração a um mínimo!

- Utilize apenas produtos em perfeitas condições.
- Faça a manutenção e a limpeza do produto regularmente.

- Adapte sua forma de trabalho ao produto.
- Não sobrecarregue o produto.
- Se necessário, mande verificar o produto.
- Desligue o produto se este não estiver a ser utilizado.
- Use luvas.

7. Desembalar

△ ATENÇÃO!

O produto e o material de embalagem não são brinquedos! As crianças não devem brincar com sacos de plástico, películas e peças pequenas! Risco de ingestão e asfíxia!

- Abra a embalagem e retire cuidadosamente o produto.
- Remova o material de embalagem, assim como as fixações de embalagem/transporte (se presentes).
- Verifique se o âmbito de fornecimento está completo.
- Inspeccione o produto e os acessórios quanto a danos de transporte.
- Guarde a embalagem até ao fim do período de garantia, se possível.

8. Montagem

△ Atenção!

É absolutamente necessário que o produto seja montado por completo antes da colocação em funcionamento!

Coloque o produto sobre uma superfície plana e nivelada!

Ferramentas necessárias:

- 2 chaves de boca tamanho 13*

* = não incluído no âmbito de fornecimento!

8.1 Montar as rodas (8) e capas de rodas (8a) (Fig. 19)

1. Desaperte a porca de colar pré-montada (8b), utilizando uma chave de boca de tamanho 13*.
2. Encaixe a roda (8) no cubo de roda.
3. Volte a montar a porca de colar (8b) no cubo de roda, utilizando uma chave de boca de tamanho 13*.
4. Posicione a capa de roda (8a) sobre a roda (8) e pressione uniformemente até que todos os cliques tenham encaixado.
5. Repita o procedimento com todas as rodas (8).

8.2 Montar o guiador inferior (3) e superior (Fig. 3 - 9)

1. Monte a asa de empurrar inferior (3), tal como ilustrado na fig. 3 + 4. Fixe a asa de empurrar inferior (3) com o parafuso de cavilha (C) e a porca de bloqueio (D), bem como com o parafuso de colar quadrado (E), a anilha (G) e a porca em estrela de plástico (4), utilizando duas chaves de boca de tamanho 13.
2. Repita o processo no outro lado.
3. Una a asa de empurrar superior às asas de empurrar inferiores (3). Para isso, utilize as duas porcas em estrela de plástico (4) com os parafusos de cabeça chata (F) e as anilhas (G). No lado direito, aplique o suporte do cabo de tração (B) ao parafuso de cabeça chata (F) antes de montar a anilha (G) e a porca em estrela de plástico (4).
4. Fixe o cabo à asa de empurrar inferior (3) com a braçadeira (A). (Fig. 8 + 9)

9. Antes da colocação em funcionamento

9.1 Pendurar o cesto de recolha (5) (Fig. 10 - 11)

1. Eleve o defletor (6).
2. Pendure o cesto de recolha (5) pela parte de cima.

9.2 Ajuste da altura de trabalho (10) (Fig. 12)

1. Agrade na alavanca de ajuste da altura de trabalho (10) e puxe-a ligeiramente para fora.
2. Mova a alavanca na direção desejada, para ajustar uma das seis alturas de trabalho.
3. Solte a alavanca na posição desejada, para fixar a altura de trabalho.

10. Operação

⚠ Atenção!

O motor é fornecido sem óleo. Por este motivo, é imprescindível abastecer de óleo antes da colocação em funcionamento. O nível do óleo no motor deve ser verificado antes de cada trabalho.

Arranque do produto (Fig. 13, 14)

Para evitar um arranque indesejado do motor, este está equipado com um travão do motor que deve ser sempre acionado durante o funcionamento; de outro modo, o motor para.

Atenção: Ao soltar a alavanca do travão do motor (2), esta deve regressar à sua posição inicial e o motor deve parar. Se não for esse o caso, o produto não pode ser utilizado.

1. Coloque o interruptor principal (15) na posição de comutação "ON" e, em seguida, abra a válvula de gasolina (16). Para isso, coloque a válvula na posição "ON".
2. Coloque a alavanca do afogador (17) na posição "Choke". Nota: Habitualmente, em caso de novo arranque de um motor quente, o afogador não é necessário.
3. Acionar a alavanca do travão do motor (2) e puxe energeticamente o cabo de arranque (13) até o motor arrancar.
4. Deixar o motor trabalhar para aquecer durante alguns instantes e, em seguida, colocar a alavanca do afogador (17) na posição "RUN".

Atenção: Puxar sempre o cabo de arranque (13) lentamente até à primeira resistência, antes de o puxar rapidamente para o arranque. Depois de se realizar o arranque, não permita que o cabo de arranque (13) recue descontroladamente

Atenção: O cilindro escarificador roda quando o motor arranca.

Atenção! Nunca abra a tampa de ejeção (6), se o motor ainda estiver em funcionamento. O cilindro rotativo pode provocar ferimentos. Fixe a tampa de ejeção (6) sempre com cuidado.

Deve-se manter sempre a distância de segurança definida pelas estevas-guia entre a carcaça e o utilizador. Deve-se ter especial cuidado ao trabalhar e ao mudar de direção em taludes e declives. Certifique-se da estabilidade, use sapatos com solas antiderrapantes e calças. Trabalhe sempre na diagonal relativamente ao declive.

Por motivos de segurança, não é permitido escarificar com o produto em declives superiores a 15 graus. Tenha especial cuidado ao movimentar-se para trás e ao puxar o produto. Perigo de tropeçamento!

Escarificar

Ao escarificar, a lâmina do escarificador rasga a superfície relvada e as folhas de relva. Dessa maneira, o musgo, folhas secas e ervas daninhas são eliminados e as raízes finas superiores são seccionadas. Isso melhora o aporte de ar, luz, água e nutrientes à raiz da relva e favorece o seu crescimento, ao mesmo tempo que a densifica. Além disso, o seccionamento das raízes finas estimula o crescimento da relva, o que aumenta a robustez da mesma.

Deve-se escarificar, no máximo, duas vezes por ano. A altura ideal decorre em abril/maio e/ou em setembro/outubro.

Aplique fertilizante e regue o relvado após a escarificação, para obter um resultado ainda melhor.

Indicações para um trabalho correto

- É recomendável trabalhar em bandas sobrepostas. Para conseguir um perfil limpo, conduza o produto em trajetos o mais retilíneos possíveis. Esses trajetos devem sobrepor-se sempre em alguns centímetros, para não deixar quaisquer faixas de terreno não tratadas. Comece por escarificar no sentido do comprimento e, numa segunda fase, transversalmente, para obter um padrão de xadrez.
- Deve-se esvaziar o cesto de recolha assim que restos de relva fiquem para trás durante o trabalho. Atenção! Antes da remoção do cesto de recolha, desligue o motor e espere pela imobilização do cilindro!
- Volte a semear as zonas sem relva ou com relva pouco densa após a escarificação.
- Para desprender o cesto de recolha (5), levante a tampa de ejeção (6) com uma mão e utilize a outra para retirar o cesto de recolha (5)! A frequência com que a relva é trabalhada depende, essencialmente, da velocidade de crescimento da relva e da dureza do solo.
- Mantenha a parte inferior do produto limpa e remova sempre quaisquer depósitos de terra e relva. Os depósitos dificultam o processo de arranque e prejudicam a qualidade. Em declives, o trajeto deve ser na diagonal relativamente à inclinação. Desligue o motor antes de realizar quaisquer verificações do cilindro.

Atenção! O cilindro continua a girar durante alguns segundos depois de o motor ser desligado. Nunca tente parar o cilindro. Se o cilindro em movimento embater num objeto, desligue o produto e espere até que o cilindro esteja imobilizado. Em seguida, verifique o estado do cilindro. Se ele estiver danificado, tem de ser substituído.

11. Limpeza

- Mantenha os dispositivos de segurança, as grelhas de ventilação e a estrutura do motor o mais livres possível de pó e sujidade. Limpe o produto com um pano limpo ou sobre-o com ar comprimido sob baixa pressão.
- Recomendamos a limpeza do produto imediatamente após cada utilização.

- Limpe o produto regularmente com um pano húmido e sabão mole. Não utilize produtos de limpeza ou solventes; estes poderão ser agressivos para com as peças de plástico do produto. Certifique-se de que não penetra água no interior do produto.
- Para evitar o perigo de incêndio, mantenha o motor, o escape, o compartimento da bateria e a área à volta do depósito de combustível livres de relva, palha, musgo, folhas ou derrames de lubrificante.

12. Manutenção

⚠Aviso

Confie os trabalhos de conservação e manutenção que não se encontrem descritos neste manual de operação a uma oficina especializada. Utilize apenas peças sobresselentes originais.

Existe risco de acidentes! Por princípio, realize sempre os trabalhos de manutenção e limpeza com o motor desligado. Existe perigo de ferimentos! Deixe o produto arrefecer antes de quaisquer trabalhos de manutenção e limpeza. Os elementos do motor estão quentes. Há perigo de ferimentos e risco de queimaduras!

Ferramentas necessárias:

- Chave de boca tamanho 13*
- Chave de boca tamanho 20*
- Chave Allen de 5 mm*
- Chave de fendas Philips*
- Chave para velas de ignição*
- Escova de arame de cobre*
- Recipiente de recolha*
- Funil*
- Pano*

* = Não obrigatoriamente incluído no âmbito de fornecimento!

- Um cilindro de corte desgastado ou danificado deve ser substituído por um técnico autorizado.
- Certifique-se de que todos os elementos de fixação (parafusos, porcas, etc.) estão sempre apertados para que possa trabalhar em segurança com o escarificador.
- Armazene o seu escarificador num recinto seco.
- Para uma longa vida útil, todas as peças roscadas, assim como as rodas e eixos, devem ser limpas e depois oleadas.
- A manutenção regular do escarificador não só assegura a sua durabilidade, mas também contribui para a escarificação cuidadosa e fácil do seu relvado.

- No fim da estação, realize uma inspeção geral do escafificador e remova todos os resíduos acumulados. Antes do início de cada estação, verifique imprescindivelmente o estado do escafificador. Se for necessária uma reparação, queira entrar em contacto com o nosso centro de assistência ao cliente.
- Verifique regularmente o dispositivo de recolha quanto a desgaste ou peças danificadas.
- Verifique o produto a intervalos regulares e, por precaução, substitua as peças gastas ou danificadas.
- Se o depósito de combustível tiver de ser esvaziado, a operação deve ser feita ao ar livre. O combustível drenado deve ser guardado num recipiente destinado em particular ao combustível ou eliminado com especial cuidado.

12.1 Reajustar o travão do motor (Fig. 21)

1. Solte a contraporca (18a).
2. Rode a porca (18) na direção desejada, conforme se pretenda ajustar o travão do motor mais rígido ou mais suave.
3. Aperte de novo a contraporca (18a).

12.2 Esticar novamente a correia em V (14b) (Fig. 20)

1. Desaperte ambos os parafusos Phillips (7a) na cobertura da correia (7), utilizando uma chave de fendas Phillips*.
2. Desaperte o parafuso de sextavado interno (7b) com uma chave Allen de 5 mm*.
3. Retire a cobertura da correia (7).
4. Desaperte a porca de bloqueio (14a), utilizando uma chave de boca de tamanho 13*.
5. Faça deslizar a polia tensora (14) para fora, para esticar novamente a correia em V (14b).
6. Mantenha a polia tensora (14) em posição e aperte de novo a porca de bloqueio (14a).
7. Monte novamente a cobertura da correia (7).

12.3 Manutenção do filtro de ar (Fig. 15, 16)

Filtros de ar sujos reduzem a potência do motor devido a uma alimentação reduzida de ar para o carburador. Em consequência, é absolutamente necessária uma inspeção periódica.

O filtro de ar deve ser inspecionado a cada 50 horas de funcionamento e limpo, se necessário. Se o ar conter uma grande quantidade de partículas de pó, deve-se verificar o filtro de ar com mais frequências.

1. Desaperte a porca de orelhas (12a) na tampa do filtro de ar (12).
2. Retire o filtro.

3. Para limpar o filtro de ar, é suficiente batê-lo ou soprá-lo com ar comprimido.
4. A montagem ocorre na sequência inversa.

Atenção: nunca limpe o filtro de ar com gasolina ou solventes inflamáveis.

12.4 Manutenção/substituição da vela de ignição (19a) (Fig. 17, 18)

Verifique a vela de ignição (19a) pela primeira vez após 10 horas de funcionamento quanto a sujidade e limpe-a, se necessário, com uma escova de arame de cobre*. Após isso, efetue a manutenção da vela de ignição a cada 50 horas de funcionamento.

1. Retire a ficha da vela de ignição (19) com um movimento rotativo.
2. Remova a vela de ignição (19a) com uma chave para velas de ignição*.
3. A montagem ocorre na sequência inversa.

12.5 Verificar o nível de óleo (Fig. 22)

Coloque o produto sobre uma superfície plana e nivelada.

1. Ligue o motor e deixe-o aquecer por alguns instantes.
2. Desenrosque a vareta de medição do óleo (9), rodando-a para a esquerda, e limpe-a com um pano* limpo que não solte fiapos.
3. Volte a introduzir a vareta de medição do óleo (9) e verifique o nível de enchimento de óleo, sem apertar muito a vareta de medição do óleo (9) novamente.
4. Retire a vareta de medição do óleo (9) e leia o nível do óleo na posição horizontal. O nível do óleo deve encontrar-se entre as duas marcas da vareta de medição do óleo (9).
5. Em seguida, enrosque novamente a vareta de medição do óleo (9).

12.6 Substituir o óleo do motor (Fig. 22, 23)

A mudança do óleo deve ser efetuada anualmente antes do início da estação, com o motor à temperatura de funcionamento.

Utilize apenas óleo para motores a 4 tempos (10W 30 / SAE 30).

1. Coloque um recipiente de recolha* apropriado por baixo do parafuso de drenagem de óleo (9a).
2. Retire o parafuso de drenagem de óleo (9a) e a vareta de medição do óleo (9).
3. Incline o produto ligeiramente para a frente e deixe o óleo fluir completamente.

- Monte novamente o parafuso de drenagem de óleo (9a).
- Encha com, no máximo, 0,6 litros de óleo fresco através da abertura de enchimento de óleo, utilizando um funil*.
- Aplique novamente a vareta de medição do óleo (9) e deixe o produto trabalhar por alguns instantes.
- Em seguida, controle novamente o nível do óleo conforme descrito em 12.5.
- Limpe a totalidade do produto, para proteger a pintura.
- Armazene o produto num local bem ventilado.

Preparação do produto para o transporte

- Esvazie o depósito de gasolina com uma bomba de sucção de gasolina.
- Deixe o motor a trabalhar até que a gasolina restante tenha sido consumida.
- Esvazie o óleo de motor quente.
- Remova a ficha da vela de ignição.
- Limpe as aletas de refrigeração do cilindro e a carcaça.
- Se necessário, desmonte a asa de empurrar. Certifique-se de que os cabos de tração não são dobrados.

Informações de assistência

Deve-se ter em conta que as seguintes peças deste produto estão sujeitas a um desgaste consoante a utilização ou natural e que as peças seguintes são necessárias como consumíveis.

Peças de desgaste*: Óleo*, vela de ignição*, correia em V*, cilindro de corte*

* Não obrigatoriamente incluídas no âmbito de fornecimento!

Entre em contacto com o nosso centro de assistência para obter peças sobresselentes e acessórios. Para isso, utilize o código QR na capa.

13. Armazenamento

Preparação para o armazenamento do produto

Advertência: Não retire a gasolina em recintos fechados, nas proximidades de fogo ou se estiver a fumar. Os vapores gasosos podem causar explosões ou incêndio.

- Esvazie o depósito de gasolina com uma bomba de sucção de gasolina.
- Ligue o motor e deixe-o trabalhar até que a gasolina restante tenha sido consumida.
⚠ AVISO: Nunca armazene o produto com gasolina no depósito dentro de um edifício no qual vapores de gasolina possam eventualmente entrar em contacto com fogo ou faíscas!
- Após cada estação, efetue uma mudança do óleo. Para tal, remova o óleo do motor antigo do motor quente e encha óleo novo.
- Remova a vela de ignição da cabeça do cilindro. Encha aprox. 20 ml de óleo no cilindro com uma almotolia. Puxe lentamente o punho de arranque, de modo a que o óleo proteja o interior do cilindro. Volte a aparafusar a vela de ignição.
- Limpe as aletas de refrigeração do cilindro e a carcaça.

14. Eliminação e reciclagem

Notas relativas à embalagem



Os materiais de embalagem são recicláveis. Elimine as embalagens de forma respeitadora do ambiente.

Para as possibilidades de eliminação do aparelho, consulte a sua câmara municipal.









Combustíveis e óleos







- Antes da eliminação do aparelho, deve-se esvaziar o depósito de combustível e o reservatório de óleo do motor!
- O combustível e óleo do motor não devem ser eliminados como lixo doméstico ou nos esgotos e têm de ser entregues num ponto de recolha ou eliminação separado!
- Reservatórios de combustível e de óleo vazios devem ser eliminados de forma ecológica.

15. Resolução de problemas

Falha	Causa possível	Resolução
O motor não funciona	Alavanca do travão do motor não premida	Premir a alavanca do travão do motor
	Vela de ignição avariada	Substituir a vela de ignição
	O depósito de combustível está vazio	Abastecer de combustível
	Válvula de gasolina fechada	Abrir a válvula de gasolina
A potência do motor diminui	Solo demasiado duro	Corrigir a profundidade de escarificação
	Carçaça do escarificador entupida	Limpar a caixa
	Lâminas fortemente desgastadas	Substituir as lâminas
	Filtro de ar sujo	Limpar o filtro de ar
Escarificação irregular	Lâmina desgastada	Substituir as lâminas
	Profundidade de escarificação incorreta	Corrigir a profundidade de escarificação
O motor funciona, mas o cilindro de corte não gira	Correia fissurada	Pedir uma inspeção a uma oficina de manutenção
	Correia frouxa	Reapertar a correia

Vysvětlení symbolů na výrobku

	<p>Pozor! Před uvedením do provozu si přečtěte návod k obsluze.</p>
	<p>Zamezte třetím osobám (lidem a zvířatům) v přístupu do nebezpečné oblasti.</p>
	<p>Horké povrchy!</p>
	<p>Ostré pracovní nástroje – Nepořežte si prsty na ruku nebo na nohu – Před zahájením údržby vytáhněte zapalovací svíčku.</p>
	<p>Důležité. Výfukové plyny jsou velmi jedovaté, proto motor nenechávejte běžet v nevětraných prostorech.</p>
	<p>Vertikutaci/provzdušnění neprovádějte za deště!</p>
	<p>Používejte ochranu sluchu a očí.</p>
	<p>POZOR! Provozní látky jsou hořlavé a výbušné – nebezpečí popálení!</p>
	<p>Před uvedením do provozu naplňte olej a palivo.</p>

	<p>Garantovaná hladina akustického výkonu dB</p>
	<p>Zkontrolujte stav oleje.</p>
	<p>Benzínový kohout otevřený/zavřený</p>
	<p>Sytič zap/vyp</p>
	<p>Mechanická motorová brzda</p>
	<p>Výrobek odpovídá platným evropským směrnicím.</p>
	<p>Výrobek odpovídá platným srbským směrnicím.</p>

Obsah:**Strana:**

1.	Úvod.....	110
2.	Popis výrobku (obr. 1 - 21).....	110
3.	Rozsah dodávky (obr. 2).....	110
4.	Použití v souladu s určením	111
5.	Všeobecné bezpečnostní pokyny	111
6.	Technické údaje	114
7.	Vybalení	115
8.	Montáž	115
9.	Před uvedením do provozu.....	115
10.	Obsluha.....	115
11.	Čištění.....	116
12.	Údržba	116
13.	Skladování	118
14.	Likvidace a recyklace	118
15.	Odstraňování poruch.....	119
16.	Prohlášení o shodě.....	345

1. Úvod

Výrobce:

Scheppach GmbH
Günzburger Straße 69
D-89335 Ichenhausen

Vážený zákazníku,

Přejeme vám mnoho radosti a úspěchu při práci s novým výrobkem.

Upozornění:

Výrobce tohoto výrobku neručí podle platného zákona o odpovědnosti za vady výrobku za škody, které vzniknou na tomto výrobku nebo jeho prostřednictvím v případě:

- Neodborné manipulace,
- Nedodržení návodu k obsluze,
- opravy třetí osobou, neoprávněnými odborníky,
- montáže a výměny neoriginálních náhradních dílů,
- použití, které není v souladu s určením,
- Výpadky elektrického zařízení v případě nedodržení elektrických předpisů a ustanovení VDE 0100, DIN 57113 / VDE0113.

Mějte na paměti:

Návod k obsluze je součástí tohoto výrobku. Obsahuje důležité pokyny, jak s výrobkem bezpečně, odborně a hospodárně pracovat, jak zabránit nebezpečí, ušetřit náklady na opravy, snížit prostoje a zvýšit spolehlivost a životnost výrobku. Kromě bezpečnostních směrnic uvedených v tomto návodu k obsluze musíte striktně dodržovat předpisy platné pro provoz výrobku ve Vaší zemi.

Seznamte se před použitím výrobku se všemi pokyny pro obsluhu a bezpečnostními pokyny. Výrobek provozujte pouze v souladu s popisem a ve stanoveném rozsahu použití. Návod k obsluze uložte na vhodném místě a v případě předání výrobku třetí osobám předejte všechny podklady.

2. Popis výrobku (obr. 1 - 21)

1. Rukojeť
2. Brzdová páčka motoru
3. Dolní posuvná madla
4. plastová hvězdicová matice
5. Záchytný koš
6. klapka otvoru výhozu
7. Kryt řemenu
- 7a. šroub s křížovou drážkou

- 7b. šroub s vnitřním šestihranem
8. Kola
- 8a. Kryty kola
- 8b. Matice s nákrůžkem
9. Olejová měrka
- 9a. Vypouštěcí šroub oleje
10. Nastavení pracovní výšky
11. Víko nádrže
12. krytka vzduchového filtru
- 12a. Křídlová matice
13. lankový startér
14. Upínací váleček
- 14a. Pojistná matice
- 14b. Klínový řemen
15. Hlavní vypínač
16. Benzínový kohout
17. Páčka sytiče
18. Matice
- 18a. Pojistná matice
19. konektor zapalovací svíčky
- 19a. zapalovací svíčka

- A. Kabelová svorka
- B. Držák lanka
- C. Čepový šroub
- D. Pojistná matice
- E. Šroub se čtyřhranným hrdlem M8x30
- F. Šroub s plochou hlavou M8x45
- G. Podložka

3. Rozsah dodávky (obr. 2)

Pol.	Počet	Označení
3	2x	dolní posuvné madlo
4	4x	plastová hvězdicová matice
5	1x	Záchytný koš
8	4x	Kola
8 a	4x	Kryt kola
A	1x	Kabelová svorka
B	1x	Držák lanka
C	2x	Čepový šroub
D	2x	Pojistná matice
E	2x	Šroub se čtyřhranným hrdlem M8x30
F	2x	Šroub s plochou hlavou M8x45

G	4x	Podložka
	1x	Provozní návod
	1x	Benzínový vertikutátor

4. Použití v souladu s určením

Výrobek se používá jako vertikutátor. Pomocí vertikutačního válce je mech a plevel vytržen z půdy i s kořeny a půda se nakypří. Trávník tak může lépe přijímat živiny a očistí se. Vertikutaci trávníku doporučujeme provádět na jaře (duben) a na podzim (říjen).

Vertikutátor je vhodný pro soukromé používání v domácích zahradách a hobby zahradách.

Za vertikutátory v soukromých zahradách a hobby zahradách se považují takové, jejichž roční provoz zpravidla nepřekračuje 10 hodin a které se převážně používají k péči o trávu a travnaté plochy, ale ne na veřejných zařízeních, v parcích, na sportovištích, v zemědělství a lesnictví.

Dodržování výrobcem dodaného návodu k použití je předpokladem pro řádné používání vertikutátoru. Návod k použití obsahuje podmínky pro provoz, údržbu a opravy.

⚠ Varování! Kvůli fyzickému ohrožení uživatele se vertikutátor nesmí používat jako drtič na drcení odřezků větví a hnízd. Dále se vertikutátor nesmí používat jako motorová motyka ani k zarovnání nerovností terénu jako např. krtinců.

Z bezpečnostních důvodů se vertikutátor nesmí používat jako hnací agregát pro jiné pracovní nástroje a nástrojové mechanismy jakéhokoliv druhu, pokud to není výrobcem výslovně schváleno.

Výrobek se smí používat pouze v souladu s určením. Jakékoliv jiné použití je v rozporu s určením. Za škody nebo zranění všeho druhu, které vzniknou na základě použití v rozporu s určením, zodpovídá uživatel/obsluhující osoba a ne výrobce.

Mějte na paměti, že naše výrobky nebyly v souladu s určením konstruovány pro komerční, řemeslné a průmyslové použití. Nepřebíráme odpovědnost v případě, kdy se výrobek použije v komerčních, řemeslných nebo průmyslových provozech, a při srovnatelných činnostech.

Vysvětlení signálních slov v návodu k obsluze

⚠ Varování

Signální slovo označující potenciálně nebezpečnou situaci, která by mohla mít za následek smrt nebo vážné zranění, pokud se jí nezabrání.

⚠ NEBEZPEČÍ

Signální slovo označující bezprostředně nastávající nebezpečnou situaci, která může mít za následek smrt nebo vážné zranění, pokud se jí nezabrání.

⚠ OPATRNĚ

Signální slovo označující potenciálně nebezpečnou situaci, která by mohla mít za následek lehké nebo středně těžké zranění, pokud se jí nezabrání.

POZOR

Signální slovo označující potenciálně nebezpečnou situaci, která by mohla mít za následek poškození výrobku nebo vlastnictví/majetku.

5. Všeobecné bezpečnostní pokyny

Všeobecné bezpečnostní předpisy

Seznamte se dobře se svým výrobkem.

Musíte si přečíst uživatelskou příručku a označení na stroji a porozumět jim.

Přečtěte si, jak a k jakým účelům se stroj používá. Seznamte se s potenciálními nebezpečími stroje.

Naučte se, jak se stroj ovládá a řádně obsluhuje. Naučte se, jak stroj a řízení rychle zastavit, resp. vypnout. Musíte si přečíst a pochopit všechny instrukce a bezpečnostní pokyny v uživatelské příručce samostatně přiložené ke stroji. Nepokoušejte se o obsluhu stroje, dokud zcela nevíte, jak se správně ovládá a udržuje motor, a jak předcházet zraněním a/nebo věcným škodám.

Bezpečnost na pracovišti

Motor nikdy nespouštějte a nenechávejte běžet v uzavřených prostorech. Výfukové plyny jsou nebezpečné, obsahují oxid uhelnatý, jedovatý plyn bez zápachu.

Tuto jednotku provozujte pouze v dobře větraných vnějších prostorách.

Stroj nikdy neprovozujte, pokud není dostatečná viditelnost, resp. nemáte k dispozici dostatečné světlo. Stroj nikdy neprovozujte na příkrých svazích. Pracujte vždy vodorovně vůči podkladu a nikdy shora dolů.

Bezpečnost osob

1. Stroj nikdy neobsluhujte pod vlivem drog, alkoholu nebo léků, které mohou negativně ovlivnit vaši schopnost správně ho používat.
2. Noste přiměřené oblečení. Noste dlouhé nohavice, vysoké boty a používejte rukavice. Nenoste volný oděv, krátké kalhoty nebo šperky všeho druhu. Dlouhé vlasy si svažte na délku po ramena. Vždy zabraňte přístupu vlasů, oděvu a rukavic k dílům v pohybu. Volný oděv, šperky nebo dlouhé vlasy mohou být pohyblivými se díly zachyceny.
3. Používejte ochranné pracovní prostředky. Vždy používejte ochranu zraku.
4. Ochranné pracovní prostředky jako protiprašná maska, ochranná helma a ochrana sluchu používané v příslušných podmínkách snižují zranění osob.
5. Stroj před spuštěním zkontrolujte. Oddělující ochranná zařízení neodstraňujte a udržujte je v dobrém stavu. Zajistěte, aby byly všechny matice, šrouby apod. pevně dotažené.
6. Je-li stroj třeba opravit nebo má-li poškozenou mechaniku, v žádném případě jej nepoužívejte.
7. Před použitím stroje vyměňte poškozené, chybějící nebo nefunkční díly. Zkontrolujte těsnost. Udržujte pro stroj bezpečné pracovní podmínky.
8. V žádném případě nemanipulujte s ochrannými zařízeními. Pravidelně kontrolujte jejich funkčnost.
9. Stroj se nesmí používat, pokud jej nelze zapnout, resp. vypnout pomocí motorového spínače. Stroje poháněné benzinem, které nelze ovládat motorovým spínačem, jsou nebezpečné a musí se vyměnit.
10. Před spuštěním pravidelně kontrolujte, zda byly ze stroje odstraněny klíče, resp. klíče na šrouby. Klíč nebo klíč na šrouby, který zůstal v otáčejícím se dílu, může způsobit zranění osob.
11. Zůstaňte pozorní a při provozu stroje používejte zdravý rozum.

12. Nepracujte v přílišném předklonu. Stroj nesmíte obsluhovat bosí nebo v sandálech, či podobné lehké obuvi. Noste bezpečnostní obuv chránící vaše nohy a zlepšující vaši stabilitu na kluzkém povrchu.
13. Vždy dbejte na stabilitu a rovnováhu. Tak můžete stroj v nečekaných situacích lépe udržet pod kontrolou.
14. Zabraňte neúmyslnému spuštění. Zajistěte, aby byl motor před přepravou stroje nebo údržbou, resp. opravou vypnutý pomocí jednotky. Přeprava nebo provádění údržby a oprav stroje při běžícím motoru může vést k nehodám.
15. Zkontrolujte terén, na kterém je přístroj používán a odstraňte kameny, klacky, dráty, kosti a další cizí tělesa, která mohou být zachycena a odmrštěna.
16. Je-li přístroj provozován s výhozem dozadu a otevřenými zadními válečky bez záchytného zařízení, je třeba použít kompletní ochranu očí.
17. Nenechávejte běžet spalovací motor v uzavřených prostorech, kde se může hromadit nebezpečný oxid uhelnatý.

Bezpečnost při zacházení s provozními látkami

⚠ VAROVÁNÍ: Benzín je vysoce vznětlivý!

1. Palivo je snadno vznětlivé a jeho výpary mohou při vznícení vybuchnout. Při použití paliva učiňte patřičná opatření, abyste snížili riziko těžkých zranění osob.
2. Při plnění nebo vypouštění nádrže se zdržujte v čistém, dobře větraném venkovním prostředí a na palivo používejte schválenou sběrnou nádobu. Nekuřte. Při plnění paliva neb provozu jednotky zabraňte vzniku jisker, výskytu otevřeného ohně nebo jiných zdrojů vznícení v okolí. Nádrž v žádném případě neplňte v budově.
3. Uzemněné, vodivé předměty jako nástroje chraňte před nechráněnými elektrickými součástmi a přípojkami pod napětím, abyste zabránili vzniku jisker nebo přeskočení jiskry. Mohli byste zapálit spaliny nebo páry.
4. Před plněním nádrže vždy vypněte motor a nechte jej vychladnout. V žádném případě neodstraňujte víčko nádrže a neplňte palivo při běžícím nebo teplém motoru. Stroj neobsluhujte, pokud palivová soustava netěsní.
5. Víčko nádrže trochu pootevřete, abyste uvolnili tlak v nádrži.
6. Nádrž nepřepĺňujte (plňte cca 1,5 cm pod plnicí hrdlo, aby zůstal prostor pro případ rozpínání paliva kvůli teplu vyvinutému motorem).

7. Víčko nádrže a nádoby znovu bezpečně nasadíte a vylité palivo utřete. Jednotku v žádném případě nepoužívejte, pokud není namontováno víčko nádrže.
8. V případě rozlité paliva zabraňte výskytu zdrojů vznícení. Pokud došlo k vylití paliva, nepokoušejte se spustit motor. Namísto toho odstraňte stroj z dotyčné oblasti a zabraňte vzniku zdrojů vznícení, dokud výpary paliva nevyprchájí.
9. Palivo uchovávejte jen ve zvláštních k tomuto účelu schválených nádobách.
10. Palivo skladujte vždy na chladném, dobře větraném místě v bezpečné vzdálenosti od jisker, otevřeného ohně nebo jiných zdrojů vznícení.
11. Palivo nebo stroj s nádrží naplněnou palivem v žádném případě neskladujte v budově, ve které by se spaliny mohly dostat do styku se zapalovacími jiskrami, otevřeným ohněm nebo dalšími zdroji vznícení jako ohřívací teplé vody, pecemi, sušičkami apod. Motor nechte před uskladněním vychladnout v motorové skříni.
12. Pokud benzín přeteče, je zakázáno zkoušet nastartovat motor. Namísto toho musí být stroj odstraněn z plochy, znečištěné benzínem. Je nutné se vyvarovat jakéhokoli pokusu o nastartování, než se benzínové výpary odpaří.
13. V případě poškození benzínové nádrže a dalších uzávěrů nádrže musí být z bezpečnostních důvodů vyměněny.

Pokyny pro použití stroje a péči o něj

1. Stroj nezvedejte ani nenoste při běžícím motoru. Při přejíždění jiných ploch než trávy a při přepravě stroje z pracovní plochy a na ní zastavte pracovní nástroje.
 2. Stroj neovládejte násilím. Pro své použití používejte správný stroj. Správný stroj vykoná úkol lépe a bezpečněji.
 3. Neměňte nastavení regulátoru otáček motoru a motor nenechávejte běžet při vysokých otáčkách. Regulátor otáček řídí maximální provozní otáčky bezpečně pro motor.
 4. Pokud nepracováváte půdu, nenechte motor rozběhnout rychle.
 5. Nikdy nesahejte rukama nebo nohama na otočné díly nebo pod ně. Zdržujte se vždy mimo dosah vyhazovacího otvoru.
 6. Předcházejte kontaktu s horkým palivem, olejem, spalinami a horkými povrchy. Nedotýkejte se motoru ani tlumiče hluku. Tyto díly jsou během provozu extrémně horké. Zůstanou horké i krátkou dobu po vypnutí jednotky.
- Před údržbářskými nebo seřizovacími pracemi nechte motor vychladnout.
 7. Pokud stroj vydává nezvyklé zvuky nebo vibrace, ihned motor vypněte, vytáhněte kabel zapalování a zjistěte příčinu. Nezvyklé zvuky nebo vibrace jsou zpravidla výstrahou.
 8. Používejte výhradně výrobcem schválené přípojky a příslušenství. Nedodržení těchto předpisů může vést ke zranění osob.
 9. Provádějte údržbu stroje. Zkontrolujte, zda není pohyb dílů nesprávně vyrovnaný nebo blokován. Zkontrolujte, zda nejsou díly prasklé, resp. zda nejsou ve stavu, který by mohl ovlivnit provoz stroje. V případě poškození nechte stroj před dalším použitím opravit. Mnoho nehod je způsobeno nedostatečně udržovaným vybavením.
 10. Motor a tlumiče zbavte trávy, listí, nadměrného tuku nebo nahromaděnými sazemi, abyste snížili nebezpečí požáru.
 11. Řezné nástroje udržujte ostré a čisté. Řádně udržované řezné nástroje s ostrými břity se méně vzpíchnou a lze je snadněji ovládat.
 12. Jednotku v žádném případě nepolevejte a nestříkejte vodou nebo jinou kapalinou. Vodicí ramena udržujte suché, čisté a bez usazenin. Vyčistěte po každém použití.
 13. Dodržujte zákony a předpisy pro řádnou likvidaci paliva, oleje apod., abyste chránili životní prostředí.
 14. Neprovozovaný stroj uchovávejte mimo dosah dětí a osob neseznámených se strojem nebo těmito pokyny, kterým není dovoleno jej obsluhovat. Stroj v rukou nevyškoleného uživatele je nebezpečný.
 15. Poškozené tlumiče hluku je nutné vyměnit.
 16. Před použitím je vždy nutné vizuálně zkontrolovat, zda nejsou opotřebené nebo poškozené pracovní nástroje a čepy. Aby se zabránilo nerovnováze, smí se opotřebené nebo poškozené pracovní nástroje a čepy vyměňovat jen v celých sadách. Se strojem pracujte jen za denního světla nebo při kvalitním umělém osvětlení.
 17. Pokud možno se vyhněte používání přístroje na mokré trávě, anebo pracujte se zvláštní opatřeními, abyste zabránili uklouznutí.
 18. Strojem popojíždějte jen rychlostí chůze.
 19. Na svahu pracujte vždy příčně, nikdy ne nahoru nebo dolů.
 20. Buďte mimořádně opatrní, když měníte směr jízdy na svahu.
 21. Nikdy nepracujte na příliš prudkých svazích.
 22. Buďte mimořádně opatrní, když přístroj obracíte nebo ho přitahujete k sobě.

23. Nikdy nepoužívejte stroj s poškozenými ochrannými zařízeními, např. nárazníky nebo záchytné zařízení, nebo bez nich.
24. Před nastartováním motoru odpojte všechny pracovní nástroje a pohony.
25. Spouštěcí spínač používejte nebo aktivujte opatrně podle upozornění výrobce. Dbejte na dostatečnou vzdálenost nohou od pracovního nástroje (pracovních nástrojů).
26. Při startování nebo spouštění motoru nesmí být sekačka nakloněna, ledaže by bylo potřeba stroj v rámci postupu nadzvednout. V takovém případě ji nakloňte jen natolik, nakolik je to bezpodmínečně nutné a zvedejte pouze stranu vzdálenou od uživatele.
27. Nespouštějte motor, pokud stojíte před vyhazovacím kanálem.
28. Při doběhu motoru je třeba zavřít škrticí klapku, pokud je motor vybaven uzavíracím kohoutem paliva, je třeba jej po provzdušnění pudy nebo vertikací zavřít
29. Vypněte motor, vytáhněte konektor zapalovací svíčky a u strojů startovaných přes baterii vytáhněte klíček zapalování:
 - když stroj opouštíte
 - před doplněním paliva
30. Vypněte motor, vytáhněte konektor zapalovací svíčky a u strojů startovaných přes baterii vytáhněte klíček zapalování:
 - než uvolníte zablokování nebo odstraníte ucpání ve vyhazovacím kanálu,
 - před zahájením kontroly, čištění nebo prací na stroji,
 - pokud narazíte na cizí těleso. Než stroj znovu spustíte a začnete s ním pracovat, zkontrolujte poškození stroje a proveďte nutné opravy,
 - pokud stroj začne abnormálně silně vibrovat (ihned jej prohlédněte)

Pokyny k technické údržbě

Motor před čištěním, opravami, inspekcí nebo přízpůsobením stroje vypněte a zajistěte, aby se zastavily všechny pohyblivé díly.

Odpojte kabel zapalování a oddělte ho od zapalovací svíčky, abyste zabránili náhodnému spuštění.

Údržbu stroje nechte provádět kvalifikovaný personál, který používá výhradně jen originální náhradní díly. Tím se zajistí, aby zůstala zachována bezpečnost stroje.

6. Technické údaje

Typ motoru	1 válec; čtyřtakt
Zdvihový objem	212 cm ³
Max. výkon motoru	4,1 kW/5,5 HP
Pracovní otáčky	3400 min ⁻¹
Palivo	Bezolovnatý benzín
Objem nádrže	3,6 l
Emise CO ²	289,55 g/kWh
Motorový olej	10 W 30 / SAE 30
zapalovací svíčka	F7RTC
Obsah nádrže / olej	0,6 l
Nastavení hloubky	+10 / -12
Pracovní záběr	400 mm
Počet nožů	15
Ø nože	165
Obsah záchytného koše	40 l
Hmotnost	28 kg

Technické změny vyhrazeny!

Informace k tvorbě hluku měřené podle příslušných norem:

Akustický tlak L_{pA}	= 78,6 dB
Akustický výkon L_{WA}	= 100,5 dB
Nepřesnost měření K_{pA}	= 1,9 dB

Noste ochranu sluchu.

Působení hluku může vést ke ztrátě sluchu.

Vibrace:

Vibrace A_{hv} (vlevo/vpravo)	= 8,38 m/s ²
Nepřesnost měření K_{pA}	= 1,5 m/s ²

Omezte hlučnost a vibrace na minimum!

- Používejte pouze bezvadné výrobky.
- Pravidelně provádějte údržbu a čištění výrobku.
- Přizpůsobte svůj styl práce výrobku.
- Výrobek nepřetěžujte.
- Případně nechte výrobek přezkoušet.
- Výrobek vypněte, když se nepoužívá.
- Používejte rukavice.

7. Vybalení

⚠ POZOR!

Výrobek a balicí materiál nejsou dětská hračka! S plastovými sáčky, fóliemi a drobným díly si nesmíjí hrát děti! Hrozí nebezpečí spolknutí těchto věcí a udušení!

- Otevřete obal a výrobek opatrně vyjměte.
- Odstraňte balicí materiál a obalové a přepravní pojistky (pokud je jimi výrobek opatřen).
- Zkontrolujte, zda je rozsah dodávky úplný.
- Zkontrolujte výrobek a díly příslušenství, zda nevykazují škody způsobené přepravou.
- Uchovejte obal dle možností až do uplynutí záruční doby.

8. Montáž

⚠ Pozor!

Před uvedením do provozu výrobek bezpodmínečně kompletně smontujte!

Postavte výrobek na rovnou, hladkou plochu!

Potřebný nástroj:

- 2x očkový klíč vel. 13*

*=nejdou v rozsahu dodávky!

8.1 Montáž koleček (8) a krytů kol (8a) (obr. 19)

1. Pomocí očkového klíče vel. 13* povolte předem namontovanou matici s nákrůžkem (8b).
2. Nasaďte kolo (8) na náboj kola.
3. Pomocí očkového klíče vel. 13* znovu nasaďte matici s nákrůžkem (8b) na náboj kola.
4. Nasaďte kryt kola (8a) na kolo (8) a rovnoměrně jej přitlačte, dokud všechny svorky nezapadnou.
5. Zopakujte postup u všech kol (8).

8.2 Namontujte spodní (3) a horní vodičí výztuhu (obr. 3 - 9)

1. Namontujte dolní posuvné madlo (3) způsobem znázorněným na obr. 3 + 4. Zajistěte spodní posuvné madlo (3) pomocí čepového šroubu (C) a pojistné matice (D), a také pomocí šroubu se čtyřhranným hrdlem (E), podložky (G) a plastové hvězdicové matice (4) pomocí dvou očkových klíčů vel. 13.
2. Opakujte postup na druhé straně.

3. Spojte horní posuvné madlo s dolním posuvným madlem (3). Použijte k tomu dvě plastové hvězdicové matice (4) se šrouby s plochou hlavou (F) a podložkami (G). Na pravé straně nasaďte držák lanka (B) na šroub s plochou hlavou (F) a poté nasaďte podložku (G) a plastovou hvězdicovou matici (4).
4. Zajistěte kabel pomocí kabelové svorky (A) na spodním posuvném madle (3). (Obr. 8 + 9)

9. Před uvedením do provozu

9.1 Zavěšení záchytného koše (5) (obr. 10-11)

1. Nadzvedněte klapku vyhazovacího otvoru (6).
2. Zavěste záchytný koš (5) shora.

9.2 Nastavení pracovní výšky (10) (obr. 12)

1. Uchopte páčku nastavení pracovní výšky (10) a mírně ji vytáhněte směrem ven.
2. Pohybem páčky v požadovaném směru nastavte jednu ze šesti pracovních výšek.
3. Páčku v požadované poloze uvolněte, abyste zajistili pracovní výšku.

10. Obsluha

⚠ Pozor!

Motor je dodáván bez oleje. Před uvedením do provozu proto musíte bezpodmínečně doplnit olej. Před každou prací je nutné zkontrolovat stav oleje v motoru.

Nastartování výrobku (obr. 13, 14)

Aby se zabránilo nechtěnému spuštění motoru, je vybaven motorovou brzdou, kterou musíte při provozu vždy aktivovat, protože jinak se motor zastaví.

Pozor: Při uvolnění brzdové páčky motoru (2) se tato musí vrátit do výchozí pozice a motor se musí zastavit. Pokud ne, výrobek se nesmí použít.

1. Nastavte hlavní vypínač (15) do polohy „ON“ a otevřete kohoutek benzínu (16). Nastavte kohout do polohy „ON“.
2. Páčku sytiče (17) uveďte do polohy „Choke“ (sytič). Upozornění: Sytič není zpravidla při opětovném spuštění teplého motoru zapotřebí.
3. Zapněte brzdovou páčku motoru (2) a silně zatáhněte za lankový startér (13), dokud motor nenastartuje.
4. Motor nechte krátce zahřát a následně uveďte páčku sytiče (17) do polohy „RUN“.

Pozor: Lankový startér (13) vytahujte vždy pomalu, dokud neucítíte první odpor, a poté zatáhněte prudce. Po úspěšném startu nenechte lankový startér (13), aby se znovu navinul.

Pozor: Vertikutační válec rotuje, jakmile se spustí motor.

Pozor! Nikdy neotvírejte klapku vyhazovacího otvoru (6), pokud motor ještě běží. Rotující válec může způsobit zranění. Klapku vyhazovacího otvoru (6) vždy pečlivě upevněte.

Vždy dodržujte bezpečnou vzdálenost mezi krytem a uživatelem stanovenou vodicími madly. Při práci a změnách směru jízdy na náspech a stráních je nutná mimořádná opatrnost. Dbejte na bezpečný postoj, nosíte obuv s neklouzavými drsnými podrážkami a dlouhé kalhoty. Pracujte vždy příčně vůči svahu.

Na svazích o sklonu více než 15° se vertikutace s výrobkem nesmí z bezpečnostních důvodů provádět. Při couvání a tažení výrobku postupujte zvláště opatrně, nebezpečí klopýtnutí!

vertikutovat

Při vertikutaci se povrch trávníku a drny poškrábou vertikutačním nožem. Odstraní se tím mech, mulč a plevel a naruší se povrchové jemné kořeny. K travním kořenům se tak znovu lépe dostanou vzduch, světlo, voda a živiny a trávník poroste lépe a hustěji. Narušení jemných kořínků povzbudí růst trávníku. Podpoří odolnost trávníku.

Vertikutátor by se měl používat maximálně dvakrát ročně.

Ideálně v dubnu/květnu a/nebo září/říjnu.

Pro dosažení ještě lepšího výsledku travnatou plochu po vertikutaci pohnojte a zalijte.

Pokyny pro správnou práci

- Při práci se doporučuje, pracovat s překryvem ošetřených pruhů. K dosažení čistého vzoru jezděte výrobkem v co nejpřímějších pruzích. Přitom musí mít tyto pruhy několik centimetrů překryv, aby nezůstaly žádné pruhy neošetřené. Vertikutaci provádějte nejprve v podélném směru a poté v příčném, abyste zachovali šachovnicový vzor.
- Jakmile zůstávají při práci ležet zbytky trávy, je třeba vyprázdnit záchytný koš. Pozor! Před sejmutím záchytného koše vypněte motor a počkejte na zastavení válce!

- Místa bez trávy nebo s řídkou trávou po vertikutaci osejte.
- Pro sejmutí záchytného koše (5) nadzvedněte jednou rukou klapku vyhazovacího otvoru (6) a druhou rukou záchytný koš (5) odeberte! Jak často je třeba trávník ošetřovat, závisí v zásadě na vzrůstu trávníku a tvrdosti půdy.
- Spodní stranu výrobku udržujte v čistém stavu a bezpodmínečně odstraňujte zachycenou hlínu a trávu. Zachycené nečistoty komplikují startování, zhoršují kvalitu. Na svazích musíte dráhu vést kolmo ke svahu. Před provedením jakékoliv kontroly válce musíte vypnout motor.

Pozor! Válec se otáčí ještě několik sekund po vypnutí motoru. Nikdy se nepokoušejte válec zastavit. Pokud pohyblivý se válec narazí na nějaký předmět, výrobek vypněte a počkejte, dokud se válec zcela nezastaví. Následně zkontrolujte stav válce. Pokud je poškozený, musí být vyměněn.

11. Čištění

- Udržujte ochranná zařízení, větrací štěrby a plášť motoru pokud možno bez prachu a nečistot. Otřete výrobek čistou tkaninou nebo jej vyfoukejte stlačeným vzduchem s nízkým tlakem.
- Doporučujeme výrobek vyčistit ihned po každém použití.
- Čistěte výrobek pravidelně vlhkým hadrem a trochu mazacího mýdla. Nepoužívejte žádné čisticí prostředky ani rozpouštědla; mohly by poškodit plastové díly výrobku. Dbejte na to, aby se do vnitřního prostoru výrobku nemohla dostat žádná voda.
- Abyste zabránili požáru, udržujte motor, výfuk, skříň akumulátoru a prostor kolem palivové nádrže bez trávy, slámy, mechu, listí a uniklého tuku.

12. Údržba

⚠Varování

Nechte opravářské práce a údržbové práce, které nejsou popsány v tomto návodu k obsluze, provést ve specializované dílně. Používejte pouze originální náhradní díly.

Hrozí nebezpečí nehody! Údržba a čištění zásadně provádějte vždy při vypnutém motoru. Hrozí nebezpečí zranění! Před veškerými pracemi údržby a čištění nechte výrobek vychladnout. Prvky motoru jsou horké. Hrozí nebezpečí poranění a popálení!

Potřebný nástroj:

- Očkový klíč vel. 13*
- Očkový klíč vel. 20*
- Inbusový klíč 5mm*
- Křížový šroubovák*
- klíč na zapalovací svíčky*
- měděný drátěný kartáč*
- sběrná nádoba*
- Trychtýř*
- Hadry*

* = není nutné zahrnuje v rozsahu dodávky!

- Opotřebovaný nebo poškozený nožový válec by měl vyměnit autorizovaný odborník
- Postarejte se, aby byly všechny upevňovací prvky (šrouby, matice atd.) vždy pevně utaženy, abyste mohli s vertikutátorem pracovat bezpečně.
- Vertikutátor skladujte v suché místnosti.
- Pro dlouhou životnost by se měly všechny přišroubované díly, kola a osy vyčistit a následně naolejovat.
- Pravidelná péče o váš vertikutátor nezajistí pouze jeho dlouhou životnost a výkonnost, ale přispívá také k pečlivé a snadné vertikutaci vašeho trávníku.
- Na konci sezóny proveďte všeobecnou kontrolu vertikutátoru a odstraňte všechny v něm nahromážděné zbytky. Před každým zahájením sezóny bezpodmínečně zkontrolujte stav vertikutátoru. Při opravách se obraťte na naše servisní středisko.
- Pravidelně kontrolujte opotřebení a poškozené díly záchytného zařízení.
- Výrobek pravidelně kontrolujte a kvůli bezpečnosti vyměňujte opotřebované nebo poškozené díly.
- Pokud je třeba vypustit palivovou nádrž, učiňte tak venku. Vypuštěné palivo je třeba uskladnit ve speciální nádobě na palivo nebo pečlivě zlikvidovat.

12.1 Nastavení motorové brzdy (obr. 21)

1. Povolte pojistnou matici (18a).
2. Otočte matici (18) v požadovaném směru podle toho, zda chcete motorovou brzdou nastavit pevněji nebo volněji.
3. Pojistnou matici (18a) opět pevně dotáhněte.

12.2 Dopnutí klínového řemene (14b) (obr. 20)

1. Pomocí křížového šroubováku* povolte dva křížové šrouby (7a) na krytu řemenu (7).
2. Šroub s vnitřním šestihranem (7b) povolte pomocí inbusového klíče 5 mm*.
3. Sejměte kryt řemene (7).

4. Povolte pojistnou matici (14a) pomocí očkového klíče vel. 13*.
5. Zatlačte upínací váleček (14) směrem ven a znovu napněte klínový řemen (14b).
6. Přidržte upínací váleček (14) v poloze a dotáhněte pojistnou matici (14a).
7. Nasadte zpět kryt řemene (7).

12.3 Údržba vzduchového filtru (obr. 15, 16)

Znečištěné vzduchové filtry snižují výkon motoru omezením přívodu vzduchu do karburátoru. Proto je nezbytná pravidelná kontrola. Vzduchový filtr by se měl kontrolovat po každých 50 provozních hodinách a podle potřeby vyčistit. Ve velmi zaprášeném prostředí je nutné kontrolovat vzduchový filtr často.

1. Povolte křídlovou matici (12a) na krytu vzduchového filtru (12).
2. Vyjměte filtr.
3. Vyčistěte vzduchový filtr pouze vyklepáním nebo stlačením vzduchem.
4. Smontování probíhá v opačném pořadí.

Pozor: Vzduchový filtr nikdy nečistěte benzínem nebo hořlavými čisticími prostředky.

12.4 Údržba/výměna zapalovací svíčky (19a) (obr. 17, 18)

Zkontrolujte zapalovací svíčku (19a) poprvé po 10 provozních hodinách, zda není znečištěná, a případně ji vyčistěte měděným kartáčem*. Poté svíčku zapalování čistěte po každých 50 hodinách provozu.

1. Uvolněte konektor zapalovací svíčky (19) krouživým pohybem.
2. Vytáhněte zapalovací svíčku (19a) klíčem na zapalovací svíčky*.
3. Smontování probíhá v opačném pořadí.

12.5 Kontrola množství oleje (obr. 22)

Postavte výrobek na rovnou, hladkou plochu.

1. Nastartujte motor a nechte jej krátce zahřát.
2. Odšroubujte olejovou měрку (9) otáčením doleva a oťřete ji čistým hadříkem*, který nepouští vlákna.
3. Olejovou měрку (9) opět zasuňte a zkontrolujte hladinu oleje, aniž byste olejovou měрку (9) opět našroubovali.
4. Vytáhněte olejovou měрку (9) a odečtěte ve vodorovné poloze množství oleje. Množství oleje musí být mezi oběma značkami na olejové měrce (9).
5. Olejovou měрку (9) následně znovu zašroubujte.

12.6 Výměna motorového oleje (obr. 22, 23)

Výměnu oleje provádějte jednou ročně před zahájením sezóny při motoru zahřátém na provozní teplotu.

Používejte pouze olej pro čtyřtákní motory (10W 30 / SAE 30).

1. Pod šroub pro vypouštění oleje (9a) umístěte sběrnou nádobu*.
2. Povolte šroub pro vypouštění oleje (9a) na olejové měrce (9).
3. Nakloňte výrobek mírně dopředu a nechte všechn olej vytéct.
4. Znovu namontujte šroub pro vypouštění oleje (9a).
5. Do plnicího otvoru oleje nalijte pomocí trychtýře* maximálně 0,6 litru čerstvého oleje.
6. Našroubujte zpět olejovou měrku (9) a nechte výrobek krátce běžet.
7. Poté znovu zkontrolujte hladinu oleje podle bodu 12.5.

Servisní informace

Je nutno dbát na to, že v případě tohoto výrobku následující díly podléhají opotřebení, které je dáno používáním nebo se tak děje přirozeně, příp. že na následující díly je pohlíženo jako na spotřební materiál.

Opotřebitelné díly*: Olej*, zapalovací svíčka*, klínový řemen*, nožový válec*

* není nutně zahrnuto v rozsahu dodávky!

Náhradní díly a příslušenství obdržíte v našem servisním středisku. Naskenujte k tomu QR kód na titulní straně.

13. Skladování

Příprava k uskladnění výrobku Výstražné upozornění: Neodstraňujte benzin v uzavřených prostorech, v blízkosti ohně a během kouření. Výpary mohou způsobit výbuch nebo požár.

1. Vyprázdňte benzinovou nádrž pomocí odsávacího benzinového čerpadla.
2. Ponechte motor v chodu tak dlouho, dokud se nespoteřebuje zbylý benzin.
⚠ VAROVÁNÍ: Výrobek nikdy neskladujte s benzinem v nádrži v budově, v níž by se benzinové výpary mohly dostat do kontaktu s otevřeným ohněm nebo jiskrami!
3. Po každé sezóně proveďte výměnu oleje. Za tím účelem z teplého motoru odstraňte starý motorový olej a dolijte nový.

4. Vyjměte zapalovací svíčku z hlavice válce. Pomocí olejnice nalijte cca 20 ml oleje do válce. Za startovací lanko tahejte pomalu, aby olej pokryl a chránil válec zevnitř. Zapalovací svíčku znovu našroubujte.
5. Vyčistěte chladicí žebra válce a kryt.
6. Vyčistěte celý výrobek, aby byl chráněn lakový nátěr.
7. Uchovávejte výrobek na dobře větraném místě.

Příprava výrobku k přepravě

1. Vyprázdňte benzinovou nádrž pomocí odsávacího benzinového čerpadla.
2. Nastartujte motor a ponechte ho v chodu tak dlouho, dokud se nespoteřebuje zbylý benzin.
3. Motorový olej vyprázdňte při teplém motoru.
4. Vytáhněte konektor zapalovací svíčky ze zapalovací svíčky.
5. Vyčistěte chladicí žebra válce a kryt.
6. V případě potřeby demontujte posuvné madlo. Dávejte pozor, abyste nezalamili lanka.

14. Likvidace a recyklace

Upozornění k obalu



Balící materiály jsou recyklovatelné. Obaly prosím likvidujte způsobem šetrným k životnímu prostředí.

O možnostech likvidace vysloužilého přístroje vám podá informace správa vaší obce nebo vašeho města.

Paliva a oleje







- Před likvidací přístroje je nutné vyprázdnit palivovou nádrž a nádrž na motorový olej!
- Palivo a motorový olej nepatří do domovního odpadu nebo odtoku, ale musí se zachycovat a likvidovat odděleně!
- Prázdné zásobníky oleje a paliva musí být zlikvidovány ekologicky.

15. Odstraňování poruch

Porucha	Možná příčina	Řešení
Motor se nerozběhne	Nestlačená brzdová páčka motoru	Stlačte brzdovou páčku motoru
	Vadná zapalovací svíčka	Vyměňte zapalovací svíčku
	Prázdna palivová nádrž	Doplňte palivo
	Uzavřený benzínový kohout	Otevřete benzínový kohout
Klesá výkon motoru	Příliš tvrdá půda	Upravte hloubku vertikutace
	Ucpaný kryt vertikutátoru	Vyčistěte kryt
	Značně opotřebované nože	Vyměňte nože
	Znečištěný vzduchový filtr	Vyčistěte vzduchový filtr
Nečistá vertikutace	Opotřebovaný nůž	Vyměňte nože
	Nesprávná hloubka vertikutace	Upravte hloubku vertikutace
Motor běží, ale nožový válec se neotáčí	Řemen je prasklý	Nechte zkontrolovat dílnou servisního střediska
	Uvolněný řemen	Dopnutí řemene

Vysvetlenie symbolov na výrobku

	<p>Pozor! Pred uvedením do prevádzky si prečítajte návod na obsluhu.</p>
	<p>Dávajte pozor, aby do nebezpečnej oblasti nevstupovali žiadne osoby ani zvieratá.</p>
	<p>Horúce povrchy!</p>
	<p>Horúce pracovné nástroje – Neporežte si prsty na rukách ani nohách – Pred údržbou vytiahnite konektor zapalovacej sviečky.</p>
	<p>Dôležité. Výfukové plyny sú veľmi jedovaté, preto neprevádzkujte motor v nevetraných priestoroch.</p>
	<p>Nevertikujte/neprevzdušňujte v daždi!</p>
	<p>Používajte ochranu sluchu a ochranu očí.</p>
	<p>POZOR! Prevádzkové látky sú horľavé a výbušné – nebezpečenstvo popálenia!</p>
	<p>Pred uvedením do prevádzky naplňte olej a palivo.</p>

	<p>Zaručená hladina akustického výkonu v dB</p>
	<p>Skontrolujte hladinu oleja.</p>
	<p>Benzínový kohút otvorený/zatvorený</p>
	<p>Sýtič zap/vyp</p>
	<p>Mechanická motorová brzda</p>
	<p>Výrobok zodpovedá platným európskym smerniciam.</p>
	<p>Výrobok zodpovedá platným srbským smerniciam.</p>

Obsah:
Strana:

1.	Úvod.....	123
2.	Popis výrobku (obr. 1 – 21).....	123
3.	Rozsah dodávky (obr. 2).....	123
4.	Použitie v súlade s určením.....	124
5.	Všeobecné bezpečnostné upozornenia.....	124
6.	Technické údaje.....	127
7.	Vybalenie.....	128
8.	Montáž.....	128
9.	Pred uvedením do prevádzky.....	128
10.	Obsluha.....	128
11.	Čistenie.....	129
12.	Údržba.....	130
13.	Skladovanie.....	131
14.	Likvidácia a recyklácia.....	132
15.	Odstraňovanie porúch.....	132
16.	Vyhlásenie o zhode.....	345

1. Úvod

Výrobca:

Schepbach GmbH
Günzburger Straße 69
D-89335 Ichenhausen

Vážený zákazník,

Želáme vám veľa zábavy a úspechov pri práci s vaším novým výrobkom.

Upozornenie:

Výrobca tohto výrobku neručí podľa platného zákona o ručení za výrobok za škody, ktoré vzniknú na tomto výrobku alebo budú spôsobené týmto výrobkom pri:

- nesprávnej manipulácii,
- nedodržaní návodu na obsluhu,
- opravách tretími stranami, nie autorizovanými odborníkmi,
- montáži a výmene neoriginálnych náhradných dielov,
- použítí v rozpore s určením,
- výpadkoch elektrického zariadenia pri nedodržaní elektrických predpisov a ustanovení VDE 0100, DIN 57113/VDE0113.

Dodržiavajte:

Návod na obsluhu je súčasťou tohto výrobku. Obsahuje dôležité pokyny, ako máte s výrobkom pracovať bezpečne, odborne a ekonomicky, ako máte predchádzať nebezpečenstvám, ušetriť náklady na opravu, znížiť dobu výpadkov a zvýšiť spoľahlivosť a životnosť výrobku. Okrem bezpečnostných ustanovení tohto návodu na obsluhu musíte bezpodmienečne dodržiavať predpisy svojej krajiny platné pre prevádzku výrobku.

Pred použitím výrobku sa oboznámte so všetkými pokynmi na obsluhu a bezpečnostnými upozoreniami. Výrobok prevádzkujte len tak, ako je popísané, a v uvedených oblastiach použitia. Návod na obsluhu uchovávajte na bezpečnom mieste a pri odovzdávaní výrobku tretím osobám odovzdajte všetky dokumenty.

2. Popis výrobku (obr. 1 – 21)

1. Rukoväť
2. Páka motorovej brzdy
3. Dolný posuvný strmeň
4. Plastová hviezdicová matica
5. Zberný kôš
6. Vyhadzovacia klapka
7. Kryt remeňa

- 7a. Skrutka s križovou drážkou
- 7b. Imbusová skrutka
8. Kolesá
- 8a. Kryty kolies
- 8b. Matice s nákrúžkom
9. Mierka oleja
- 9a. Vypúšťacia skrutka oleja
10. Prestavenie pracovnej výšky
11. Veko palivovej nádrže
12. Kryt vzduchového filtra
- 12a. Křídlová matica
13. Štartér s lankovým tiahom
14. Napínacia kladka
- 14a. Poistná matica
- 14b. Klinový remeň
15. Hlavný vypínač
16. Benzínový kohút
17. Páčka sýtiča
18. Matica
- 18a. Poistná matica
19. Konektor zapalovacej sviečky
- 19a. Zapalovacia sviečka

- A. Káblová svorka
- B. Držiak lankového tiahla
- C. Závrtná skrutka
- D. Poistná matica
- E. Skrutka so štvorhranným krkom M8x30
- F. Skrutka s plochou hlavou M8x45
- G. Podložka

3. Rozsah dodávky (obr. 2)

Pol.	Počet	Označenie
3	2x	Dolný posuvný strmeň
4	4x	Plastová hviezdicová matica
5	1x	Zberný kôš
8	4x	Kolesá
8 a	4x	Kryt kolesa
A	1x	Káblová svorka
B	1x	Držiak lankového tiahla
C	2x	Závrtná skrutka
D	2x	Poistná matica
E	2x	Skrutka so štvorhranným krkom M8x30
F	2x	Skrutka s plochou hlavou M8x45

G	4x	Podložka
	1x	Návod na obsluhu
	1x	Benzínový vertikutátor

4. Použitie v súlade s určením

Výrobok sa používa ako vertikutátor. Vertikutačný valec vytrháva z pôdy mach a burinu aj s korenkami a kyprí pôdu. Trávník vďaka tomu dokáže lepšie prijať živiny a prečistí sa. Vertikutáciu trávnikovia odporúčame vykonávať na jar (v apríli) a na jeseň (v októbri).

Vertikutátor je vhodný na súkromné použitie v záhrade pri dome aj na záhradke.

Za vertikutátory určené na súkromné použitie v záhrade pri dome a na záhradke sa považujú zariadenia, ktorých ročné použitie spravidla neprekročí 10 hodín a ktoré sa používajú prevažne na ošetrovanie zatrávených plôch alebo trávnikov, avšak nie vo verejných zariadeniach, v parkoch, na športoviskách ani v poľnohospodárstve či leśníctve.

Dodržiavanie priloženého návodu na použitie od výrobcu je predpokladom správneho používania vertikutátora. Návod na použitie obsahuje aj podmienky týkajúce sa prevádzky, údržby a vykonávania opráv.

⚠ Varovanie! Vertikutátor sa nesmie používať ako rezačka na drvenie odrezkov konárov a krovin, pretože pri takomto použití hrozí používateľovi nebezpečenstvo telesnej ujmy. Vertikutátor sa nesmie používať ani ako motorová plečka a na urovnávanie terénnych nerovností, ako sú napríklad krtince.

Vertikutátor sa z bezpečnostných dôvodov nesmie používať ako pohonný agregát pre iné pracovné nástroje a súpravy nástrojov akéhokoľvek typu s výnimkou tých, ktoré výslovne schválil výrobca.

Výrobok sa smie používať iba v súlade so svojím určením. Každé iné použitie presahujúce určenie je považované za používanie v rozpore s určením. Za škody z neho vzniknuté alebo poranenia akéhokoľvek druhu ručí používateľ/obsluha, a nie výrobca.

Majte na pamäti, že naše výrobky neboli v súlade s určením skonštruované na komerčné, remeselné ani priemyselné použitie. Ak sa výrobok používa v komerčných, remeselných alebo priemyselných podnikoch, ako aj na podobné činnosti, nepreberáme žiadnu záruku.

Vysvetlenie signálnych slov v návode na obsluhu

Varovanie

Signálne slovo na označenie možnej nebezpečnej situácie, ktorá, ak sa jej nezabráni, by mohla mať za následok smrť alebo vážne poranenie.

NEBEZPEČENSTVO

Signálne slovo na označenie bezprostredne hroziacej nebezpečnej situácie, ktorá, ak sa jej nezabráni, bude mať za následok smrť alebo vážne poranenie.

OPATRNE

Signálne slovo na označenie možnej nebezpečnej situácie, ktorá, ak sa jej nezabráni, môže viesť k ľahkému alebo stredne ťažkému poraneniu.

POZOR

Signálne slovo na označenie možnej nebezpečnej situácie, ktorá, ak sa jej nezabráni, môže viesť k materiálnym škodám na výrobku alebo majetku/vlastníctve.

5. Všeobecné bezpečnostné upozornenia

Všeobecné bezpečnostné predpisy

Oboznámte sa s vaším výrobkom.

Príručka pre používateľa a označenia na stroji si musíte prečítať a musíte im porozumieť.

Oboznámte sa s tým, ako a na aké účely sa stroj používa. Objasnite si potenciálne nebezpečenstvá stroja. Naučte sa, ako sa stroj ovláda a obsluhuje podľa predpisov. Naučte sa, ako sa môže stroj a riadenia rýchlo zastaviť, príp. vypnúť. Všetky pokyny a bezpečnostné upozornenia v príručke pre používateľa, oddelene priloženej k stroju, si musíte prečítať a musíte im porozumieť. Nepokúšajte sa obsluhovať stroj, keď presne nevíete, ako sa správne obsluhuje a udržiava motor a ako sa dá predísť poraneniam a/alebo materiálnym škodám.

Bezpečnosť na pracovisku

Motor nikdy neštartujte a neprevádzkujte v uzatvorených miestnostiach. Spaliny sú nebezpečné a obsahujú oxid uhoľnatý, jedovatý plyn bez zápachu.

Túto jednotku obsluhujte iba v dobre vetraných exteriéroch.

Stroj nikdy neobsluhujte, ak nie je zabezpečená dostatočná viditeľnosť, príp. dostatočný zdroj svetla. Stroj nikdy neobsluhujte na strmých stráňach. Vždy pracujte vodorovne s pôdou, nikdy z hora nadol.

Bezpečnosť osôb

1. Stroj nikdy neprevádzkujte pod vplyvom drog, alkoholu alebo ostatných liekov, ktoré by mohli ovplyvniť schopnosť správneho použitia stroja.
2. Noste primeraný odev. Noste dlhé nohavice, čižmy a rukavice. Nenoste voľný odev, krátke nohavice ani šperky akéhokoľvek druhu. Dlhé vlasy si zviažte na dĺžku po ramená. Vlasy, odev a rukavice vždy udržiavajte v dostatočnej vzdialenosti od pohyblivých dielov. Voľný odev, šperky alebo dlhé vlasy sa môžu zachytiť v pohyblivých dieloch.
3. Noste ochranné prostriedky. Vždy noste ochranu očí.
4. Ochranné prostriedky, ako je maska proti prachu, ochranná prilba alebo ochrana sluchu, ktorý sa používa pri príslušnej obsluhu, redukuje ujmy na zdraví.
5. Stroj pred naštartovaním prekontrolujte. Oddelujúce ochranné zariadenia neodstraňujte a udržiavajte ich v dobrom stave. Zabezpečte, aby boli pevne utiahnuté všetky matice, skrutky a pod.
6. Stroj v žiadnom prípade neobsluhujte, ak sa musí opraviť alebo ak je poškodená jeho mechanika.
7. Pred použitím stroja vymeňte poškodené, chýbajúce alebo nefunkčné diely. Skontrolujte ohľadom tesnosti. Zachovajte bezpečné pracovné podmienky pre stroj.
8. V žiadnom prípade nemanipulujte s ochrannými zariadeniami. Pravidelne kontrolujte ich funkčnosť.
9. Stroj sa nesmie používať, ak ho nie je možné zapnúť, príp. vypnúť spínačom motora. Stroje prevádzkované na benzín, ktoré nie je možné ovládať prostredníctvom spínača motora, sú nebezpečné a musia sa vymeniť.
10. Pred naštartovaním pravidelne kontrolujte, či sa zo stroja odstránil kľúč, príp. kľúč na skrutky. Vplyvom kľúča na skrutky alebo kľúča, ktorý ostane na otáčajúcom sa diele, môže dôjsť k ujám na zdraví.
11. Ostaňte pozorní a pri prevádzke stroja používajte zdravý ľudský rozum.

12. Nepracujte prehnúť príliš ďaleko dopredu. Stroj neobsluhujte naboso, príp. v sandáloch alebo podobnej ľahkej obuvi. Noste bezpečnostnú obuv, ktorá chráni chodidlá a zlepšuje vašu stabilitu na klzkých povrchoch.
13. Vždy dbajte na pevný postoj a rovnováhu. Vďaka tomu môžete stroj lepšie kontrolovať v neočakávaných situáciách.
14. Zabráňte náhodnému naštartovaniu. Zabezpečte, aby bol motor pred prepravou stroja alebo údržbovými, príp. udržiavacími prácami vypnutý na jednotku. Preprava stroja alebo vykonávanie údržbových, príp. udržiavacích prác na stroji s naštartovaným motorom môže viesť k úrazom.
15. Skontrolujte terén, na ktorom sa bude stroj používať, a odstráňte kamene, vetvy, drôty, kosti a iné cudzie telesá, ktoré by mohol stroj zachytiť a vymrštiť.
16. Pri prevádzke prístrojov so zadným vyhadzovaním a s otvorenými zadnými valcami bez zberného zariadenia je potrebné používať úplnú ochranu očí.
17. Spaľovací motor nenechajte bežať v uzavretých priestoroch, v ktorých sa môže hromadiť nebezpečný oxid uhoľnatý.

Bezpečnosť pri zaobchádzaní s prevádzkovými látkami

⚠ VAROVANIE: Benzín je vysoko horľavý!

1. Palivo je ľahko zápalné a jeho výpary môžu pri zapálení vybuchnúť. Pri používaní paliva vykonajte príslušné opatrenia, aby ste redukovali riziko ťažkej ujmy na zdraví.
2. Pri plnení alebo vypúšťaní nádrže sa zdržiavajte v čistom, dobre vetranom exteriéri a použite schválenú zbernú nádrž paliva. Nefajčite. V blízkosti oblasti pri plnení paliva alebo prevádzke jednotky zabráňte výskytu zapaľovacích iskier, otvorených plameňov alebo ostatných zápalných zdrojov. Nádrž v žiadnom prípade neplňte v budove.
3. Na zabránenie tvorbe iskier alebo preskoku iskry udržiavajte uzemnené, vodivé predmety, ako sú nástroje, mimo nechránených, elektrických dielov a prípojk pod napätím. Tieto by mohli zapáliť spaľiny alebo výpary.
4. Motor vždy vypnite a pred naplnením nádrže nechajte vychladnúť. Pri bežiacom alebo teplom motore v žiadnom prípade neodstraňujte uzáver nádrže ani nedopĺňajte palivo. Stroj neobsluhujte, keď je netesná palivová sústava.

5. Mierne otvorte uzáver nádrže, aby ste vypustili tlak v nádrži.
6. Nádrž nepreplňte (do cca 1,5 cm pod plniacim hrdlom pre priestor v prípade rozpalenia paliva z dôvodu tepla vytváraného motorom).
7. Uzáver nádrže a nádoby opäť bezpečne nasadte a utrite rozliate palivo. Jednotku v žiadnom prípade neobsluhujte, keď nie je nasadený uzáver nádrže.
8. Pri rozliatom palive zabráňte výskytu zápalných zdrojov. Ak ste rozliali palivo, motor sa nepokúšajte naštartovať. Stroj namiesto toho presuňte za príslušnej oblasti a zabráňte výskytu zápalných zdrojov, dokým sa neodparia výpary paliva.
9. Palivo skladujte výhradne v nádobách zhotovených a schválených na tento účel.
10. Palivo skladujte na chladnom, dobre vetranom mieste chránenom proti zapalovacím iskram, otvoreným plameňom alebo iným zápalným zdrojom.
11. Palivo alebo stroj s nádržou naplnenou palivom v žiadnom prípade neskladujte v budove, v ktorej sa spaliny môžu dostať do kontaktu so zapalovacími iskrami, otvorenými plameňmi alebo ostatnými zápalnými zdrojmi, ako sú bojler, pece, sušičky alebo pod. Motor nechajte pred skladovaním v skrini vychladnúť.
12. Ak benzín pretiekol, nesmie sa vykonať pokus o naštartovanie motora. Stroj je namiesto toho potrebné odstrániť z plochy znečistenej benzínom. Je potrebné zabrániť akémukoľvek pokusu o naštartovanie, kým sa benzínové pary nevyparia.
13. Benzínové nádrže a ostatné uzávery nádrže je pri poškodení potrebné vymeniť z bezpečnostných dôvodov.

Upozornenia k použitiu a starostlivosti o stroj

1. Stroj s bežiacim motorom nedvíhajte ani nenoste. Pracovné nástroje pridržte v prípade, že prechádzate cez iné, než trávnaté plochy, a pri preprave stroja na opracovávanú plochu a z nej.
2. Stroj neobsluhujte s použitím hrubej sily. Použite správny stroj pre vaše použitie. Správny stroj splní úlohu lepším a bezpečnejším spôsobom.
3. Nemeňte nastavenia regulátora otáčok motora a motor nenechávajte bežať na príliš vysokých otáčkach. Regulátor otáčok riadi maximálne prevádzkové otáčky, ktoré sú pre motor bezpečné.
4. Motor nenechávajte bežať rýchlo, ak sa neobrába pôda.

5. Nikdy nedávajte ruky ani nohy na otáčajúce sa diely alebo pod ne. Vždy sa držte v bezpečnej vzdialenosti od vyhadzovacieho otvoru.
6. Zabráňte kontaktu s horúcim palivom, olejom, spalinami a horúcimi povrchmi. Nedotýkajte sa motora ani tlmíča zvuku. Tieto diely sú pri prevádzke extrémne horúce. Krátku dobu sú horúce aj potom, ako sa vypla jednotka. Motor nechajte pred údržbovými prácami alebo nastaveniami vychladnúť.
7. Ak by stroj vydával neobvyklé zvuky alebo neobvyklé vibrácie, ihneď vypnite motor, odpojte zapalovací kábel a nájdite príčinu. Neobvyklé zvuky alebo vibrácie sú spravidla varovným znakom.
8. Používajte iba výrobcom schválené prípojky a schválené príslušenstvo. Nedodržovanie tohto predpisu môže viesť k ujám na zdraví.
9. Na stroji vykonávajte údržbu. Skontrolujte, či sú pohyblivé diely nesprávne nasmerované alebo blokové. Diely skontrolujte ohľadom zlomenia, príp. skontrolujte, či sa vyskytuje iný stav, ktorý by mohol negatívne ovplyvniť prevádzku stroja. Stroj nechajte pri poškodení opraviť pred použitím. Príčinou mnohých úrazov je nedostatočne udržiavané vybavenie.
10. Motor a tlmíč zvuku zbavte trávy, listov, nadmerného maziva alebo nahromadeného uhlíka, aby ste znížili riziko nebezpečenstva požiaru.
11. Rezné nástroje udržiavajte ostré a čisté. Odborne udržiavané rezné nástroje s ostrými reznými hranami sa menej blokujú a ľahšie sa ovládajú.
12. Jednotku v žiadnom prípade nepolievajte ani nepostrekujte vodou ani inými kvapalinami. Riadiaci mechanizmus udržiavajte suchý, čistý a bez usadenín. Vyčistite po každom použití.
13. Dodržiavajte zákony a predpisy pre riadnu likvidáciu paliva, oleja alebo pod. na ochranu životného prostredia.
14. Neprevádzkovaný stroj uchovávajte mimo dosahu detí a osobám, ktoré nie sú oboznámené so strojom alebo týmito pokynmi, nedovoľte obsluhovať stroj. Stroj je v rukách nevyškolených používateľov nebezpečný.
15. Poškodené tlmíče zvuku sa musia vymeniť.
16. Pred použitím je vždy potrebné vizuálne skontrolovať, či nie sú opotrebované alebo poškodené pracovné nástroje a čapy. Aby sa predišlo nevyváženosti, opotrebované alebo poškodené pracovné nástroje a čapy sa musia vymieňať naraz ako súpravy. Pracujte so strojom len pri dennom svetle alebo dobrom umelom osvetlení.

17. Ak je to možné, zabráňte používaniu prístroja na mokrej tráve alebo dávajte mimoriadny pozor, aby sa nezošmykol.
18. Ved'te stroj len krokovým tempom.
19. Vždy pracujte priečne voči svahu, nikdy nie nahor alebo nadol.
20. Bud'te obzvlášť opatrní, ak zmeníte smer jazdy na svahu.
21. Nepracujte na nadmerne strmých svahoch.
22. Bud'te obzvlášť opatrní pri otáčaní stroja alebo priťahovaní stroja k sebe.
23. Nikdy nepoužívajte stroj s poškodenými ochrannými zariadeniami alebo bez ochranných zariadení, napr. bez nárazových plechov a/alebo zberného zariadenia.
24. Pred spustením motora odpojte všetky pracovné nástroje a pohony.
25. Spustite alebo stlačte spúšťač spínač opatrne a podľa pokynov od výrobcu. Dbajte na dostatočnú vzdialenosť nôh od pracovného(-ých) nástroja(-ov).
26. Pri štartovaní alebo spúšťaní motora sa stroj nesmie nakláňať, pokiaľ nie je potrebné stroj pri tomto procese zdvihnúť. V takom prípade ho preklopte iba natoľko, nakoľko je to bezpodmienečne nevyhnutné, a zdvíhajte iba stranu, ktorá je odvrátená od obsluhujúcej osoby.
27. Neštartujte motor, ak stojíte pred vyhadzovacím kanálom.
28. Po dobehu motora musí byť škrtiaca klapka zatvorená, ak má motor benzínový uzatvárací kohút, musí sa po prevzdušnení pôdy alebo vertikutácii zatvoriť.
29. Vypnite motor, vytiahnite konektor zapaľovacej sviečky a pri strojoch so štartovaním z batérie aj kľúč zapaľovania:
 - keď odchádzate od stroja,
 - pred tankovaním,
30. Vypnite motor, vytiahnite konektor zapaľovacej sviečky a pri strojoch so štartovaním z batérie aj kľúč zapaľovania:
 - pred uvoľnením blokovania alebo odstraňovaním upchatí vo vyhadzovacom kanáli,
 - pred kontrolou, čistením alebo prácami na stroji;
 - ak bol zasiahnutý cudzí predmet. skontrolujte stroj ohľadom poškodení a vykonajte potrebné opravy ešte pred spustením stroja a pred prácami so strojom,
 - ak stroj začne nezvyčajne silno vibrovať (okamžitá kontrola).

Pokyny k udržiavaniu

Motor pred čistením, opravou, inšpekciou alebo prispôbením stroja vypnite a zabezpečte, aby sa zastavili všetky pohyblivé diely.

Odpojte zapaľovací kábel umiestnite ho mimo zapaľovacej sviečky, aby ste zabránili náhodnému štartu.

Údržbu stroja nechajte vykonávať kvalifikovaným personálom, ktorý používa výhradne originálne náhradné diely. Tým sa zaisťuje, že zostane zachovaná bezpečnosť stroja.

6. Technické údaje

Typ motora	1-valec; 4-takt
Zdvihový objem	212 cm ³
Výkon motora max.	4,1 kW/5,5 HP
Pracovné otáčky	3400 min ⁻¹
Palivo	Bezolovnatý benzín
Objem nádrže	3,6 l
Emisie CO ²	289,55 g/kWh
Motorový olej	10W 30/SAE 30
Zapaľovacia sviečka	F7RTC
Objem nádrže/olej	0,6 l
Nastavenie hĺbky	+10/-12
Pracovná šírka	400 mm
Počet nožov	15
Ø noža	165
Objem záchytného koša	40 l
Hmotnosť	28 kg

Technické zmeny vyhradené!

Informácie týkajúce sa tvorby hluku namerané podľa príslušných noriem:

Hladina akustického tlaku L_{pA} = 78,6 dB

Hladina akustického výkonu L_{WA} = 100,5 dB

Neistota merania K_{pA} = 1,9 dB

Noste ochranu sluchu.

Vplyv hluku môže spôsobiť stratu sluchu.

Vibrácia:

Vibrácie A_{hv} (vľavo/vpravo) = 8,38 m/s²

Neistota merania K_{pA} = 1,5 m/s²

Vznik hluku a vibrácií obmedzte na minimum!

- Používajte iba bezchybné výrobky.
- Výrobok pravidelne čistíte a vykonávajte jeho údržbu.
- Svoj spôsob práce prispôbte výrobku.
- Výrobok nepreťažujte.
- V prípade potreby nechajte výrobok prekontrolovať.
- Ak sa výrobok nepoužíva, vypnite ho.
- Noste rukavice.

7. Vybalenie

⚠ POZOR!

Výrobok a baliaci materiál nie sú hračkami pre deti! Deti sa nesmú hrať s plastovými vreckami, fóliami a malými dielmi! Hrozí nebezpečenstvo prehltnutia a zadusení!

- Otvorte balenie a opatrne vyberte výrobok.
- Odstráňte baliaci materiál, ako aj obalové a prepravné poistky (ak sú použité).
- Skontrolujte, či je rozsah dodávky kompletný.
- Skontrolujte výrobok a diely príslušenstva, či nedošlo k škodám pri preprave.
- Obal podľa možnosti uschovajte až do uplynutia záručnej doby.

8. Montáž

⚠ Pozor!

Pred uvedením do prevádzky je nevyhnutné výrobok úplne zmontovať!

Umiestnite výrobok na rovnú, priamu plochu!

Potrebné náradie:

- 2x vidlicový kľúč veľ. 13*

*nie je v rozsahu dodávky!

8.1 Montáž kolies (8) a krytov kolies (8a) (obr. 19)

1. Uvoľnite predmontovanú maticu s nákrúžkom (8b), použite na to vidlicový kľúč veľ. 13*.
2. Nasuňte koleso (8) na náboj kolesa.
3. Namontujte maticu s nákrúžkom (8b) späť na náboj kolesa, použite na to vidlicový kľúč veľ. 13*.
4. Umiestnite kryt kolesa (8a) na koleso (8) a rovnomerne ho pritlačte, kým nezapadnú všetky príchytky.
5. Zopakujte postup so všetkými kolesami (8).

8.2 Montáž dolného (3) a horného vodiaceho držadla (obr. 3 – 9)

1. Namontujte dolný posuvný strmeň (3), ako je zobrazené na obrázku 3 + 4. Zafixujte dolný posuvný strmeň (3) pomocou závrtnej skrutky (C) a poistnej matice (D), ako aj skrutky so štvorhranným krkom (E), podložky (G) a plastovej hviezdicovej matice (4), použite na to dva vidlicové kľúče veľ. 13.
2. Tento proces zopakujte na druhej strane.
3. Spojte horný posuvný strmeň s dolným posuvným strmeňom (3). Použite na to dve plastové hviezdicové matice (4) so skrutkami s plochou hlavou (F) a podložiek (G). Pred namontovaním podložky (G) a plastovej hviezdicovej matice (4) nasadte na pravej strane držiak lankového tiahla (B) na skrutku s plochou hlavou (F).
4. Zafixujte kábel pomocou káblovej svorky (A) na dolný posuvný strmeň (3). (Obr. 8 + 9)

9. Pred uvedením do prevádzky

9.1 Zavesenie zberného koša (5) (obr. 10 – 11)

1. Zdvihnite vyhadzovaciu klapku (6).
2. Zaveste zberný kôš (5) zhora.

9.2 Prestavenie pracovnej výšky (10) (obr. 12)

1. Uchopte páku prestavenia pracovnej výšky (10) a zľahka ju potiahnite smerom von.
2. Na nastavenie jednej zo šiestich pracovných výšok posuňte páku požadovaným smerom.
3. Na zaistenie pracovnej výšky pusťte páku v požadovanej polohe.

10. Obsluha

⚠ Pozor!

Motor je dodávaný bez oleja. Pred uvedením do prevádzky preto bezpodmienečne naplňte olej. Hladina oleja v motore sa musí prekontrolovať pred každou prácou.

Spustenie výrobku (obr. 13, 14)

Na zabránenie náhodnému naštartovaniu motora je tento vybavený motorovou brzdou, ktorá sa musí počas prevádzky vždy stlačiť, pretože motor sa inak zastaví.

Pozor: Pri uvoľnení páky motorovej brzdy (2) sa táto musí vrátiť do východiskovej polohy a motor sa musí zastaviť. Ak tomu tak nie je, výrobok sa nesmie používať.

1. Prestavte hlavný vypínač (15) do spínacej polohy „ON“ a následne otvorte benzínový kohút (16).

- Kohút na to nastavte do polohy „ON“.
2. Prestavte páčku sýtiča (17) do polohy „Choke“. Upozornenie: Pri opakovanom štartovaní teplého motora nie je sýtič obvykle potrebný.
 3. Stlačte páku motorovej brzdy (2) a silne potiahnite za štartér s lankovým tiahom (13), kým sa nenašartuje motor.
 4. Motor nechajte krátko zahriať a prestavte páčku sýtiča (17) do polohy „RUN“.

Pozor: Štartér s lankovým tiahom (13) vždy ťahajte pomaly po prvý odpor skôr, ako sa rýchlo vytiahne pre naštartovanie. Štartér s lankovým tiahom (13) nenechajte po vykonanom štartovaní rýchlo vrátiť späť.

Pozor: Vertikutačný valec rotuje, keď sa motor naštartuje.

Pozor! Vyhadzovaciu klapku (6) nikdy neotvárajte, keď ešte beží motor. Obiehajúci valec môže viesť k poraniam. Vyhadzovaciu klapku (6) vždy dôkladne upevnite.

Vždy sa musí dodržať bezpečnostná vzdialenosť medzi telesom a používateľom vytvorená prostredníctvom vodiacich nosníkov. Pri práci a zmene smeru jazdy na svahoch a úbočiach je potrebná mimoriadna opatrnosť. Dbajte na stabilný postoj, nosťe obuv s protišmykovými, drsnými podrážkami a dlhé nohavice. Pracujte vždy priečne k úbočiu.

Úbočia so sklonom nad 15 stupňov sa výrobkom z bezpečnostných dôvodov nesmú vertikutovať. Buďte mimoriadne opatrní pri pohybe späť a pri ťahaní výrobku, nebezpečenstvo zakopnutia!

Vertikutovať

Pri vertikutácii sa trávny povrch a mačina skracujú pomocou vertikutačného noža. Tým sa odstráni mach, mulč a burina a prerežú sa jemné vyššie koreňky. Vďaka tomu sa vzduch, svetlo, voda a živiny môžu lepšie dostať ku koreňom trávy a trávnik lepšie a hustejšie rastie. Prerezávanie jemných koreňok tiež stimuluje rast trávnik. To podporuje odolnosť trávnik. Vertikutácia by mala prebehnúť max. 2x ročne. Ideálne v apríli/máji a/alebo v septembri/októbri. Pre ešte lepší výsledok trávnik po vertikutácii prihnojte a polejte.

Upozornenia pre správne vykonávanie práce

- Pri práci odporúčame prekrývajúci sa spôsob práce. Výrobok na dosiahnutie čistého vzhľadu vedte v čo najrovnejších dráhach. Tieto dráhy by sa pritom mali prekrývať o niekoľko centimetrov, aby nezostali žiadne pásy. Vertikutujte najprv pozdĺžne a potom priečne, aby ste získali šachovnicový vzor.
- Ak počas práce ostanú ležať zvyšky trávy, zachytávací kôš sa musí vyprázdniť. Pozor! Pred odobratím zachytávacieho koša vypnite motor a počkajte na zastavenie valca!
- Po vertikutácii vysejte plochy, ktoré sú zbavené trávy alebo majú málo trávy.
- Na zvesenie zberného koša (5) jednou rukou nadvihnite vyhadzovaciu klapku (6) a druhou rukou vyberte zberný kôš (5)! Od rastu trávy a tvrdosti pôdy zásadne závisí, ako často sa má tráva obrábať.
- Dolnú stranu výrobku udržiavajte čistou a bezpodmienečne odstraňujte usadeniny pôdy a trávy. Usadeniny sťažujú proces štartovania a negatívne ovplyvňujú kvalitu. Na úbočiach sa musí zvoliť dráha priečne k úbočiu. Pred vykonaním akýchkoľvek kontrol valca vypnite motor.

Pozor! Valec po vypnutí motora pokračuje v otáčaní ešte niekoľko sekúnd. Valec sa nepokúšajte zastaviť. Ak pohybujúci sa valec narazí na nejaký predmet, výrobok vypnite a počkajte, dokým sa valec úplne nezastaví. Následne skontrolujte stav valca. Ak je poškodený, musí sa vymeniť.

11. Čistenie

- Ochranné zariadenia, vzduchové štrbiny a teleso motora udržiavajte podľa možností bez prachu a nečistôt. Výrobok vydrhnite čistou handričkou alebo vyfúkajte stlačeným vzduchom pri nízkom tlaku.
- Výrobok odporúčame čistiť bezprostredne po každom použití.
- Výrobok pravidelne čistite vlhkou handričkou a trochu mazľavého mydla. Nepoužívajte čistiace prostriedky ani rozpúšťadlá, mohli by poškodiť plastové diely výrobku. Dbajte na to, aby sa do vnútra výrobku nedostala voda.
- Na zabránenie nebezpečenstvu požiaru udržiavajte motor, výfuk, akumulátorovú skriňu a oblasť okolo palivovej nádrže čisté od trávy, slamy, machu, lístia alebo unikajúceho maziva.

12. Údržba

⚠Varovanie

Opravnárske a údržbárske práce, ktoré nie sú opísané v tomto návode na obsluhu, nechajte vykonať v odbornej dielni. Používajte len originálne náhradné diely.

Hrozí nebezpečenstvo nehody! Údržbárske a čistiace práce vykonávajte zásadne pri vypnutom motore. Hrozí nebezpečenstvo poranenia! Výrobok nechajte pred všetkými údržbárskymi a čistiacimi prácami vychladnúť. Prvky motora sú horúce. Hrozí nebezpečenstvo poranenia a popálenia!

Potrebné náradie:

- Vidlicový kľúč veľ. 13*
- Vidlicový kľúč veľ. 20*
- Imbusový kľúč 5 mm*
- križový skrutkovač*,
- Kľúč na zapaľovacie sviečky*
- Kefa s medenými štetinami*
- Zberná nádoba*
- Lievik*
- handra*,

*= nie nevyhnutne obsiahnuté v rozsahu dodávky!

- Výmenou opotrebovaného alebo poškodeného nožového valca treba poveriť autorizovaného odborníka.
- V záujme zaistenia bezpečnej práce s vertikutátorom dohliadnite na to, aby boli všetky upevňovacie prvky (skrutky, matice atď.) neustále dôkladne utiahnuté.
- Vertikutátor skladujte v suchej miestnosti.
- Na dosiahnutie dlhej životnosti je potrebné vyčistiť a následne naolejovať všetky skrutkové diely, ako aj kolesá a osi.
- Pravidelná starostlivosť o vertikutátor zaisťuje nielen jeho životnosť a výkonnosť, ale zároveň prispieva aj k dôkladnej a bezproblémovej vertikutácii trávnik.
- Na konci sezóny vykonajte všeobecnú kontrolu vertikutátora a odstráňte všetky nahromadené zvyšky. Pred každým začiatkom sezóny bezpodmienečne skontrolujte stav vertikutátora. Požiadavky týkajúce sa opráv smerujte na náš zákaznícky servis.
- Pravidelne kontrolujte zberné zariadenie ohľadom opotrebovania alebo poškodených dielov.
- Kontrolujte výrobok pravidelne a vymeňte opotrebované, alebo poškodené diely.
- Keď sa musí palivová nádrž vyprázdniť, malo by sa to vykonať vonku. Vypustené palivo by sa malo skladovať v špeciálnej nádobe na palivo alebo zvlášť opatrne zlikvidovať.

12.1 Nastavenie motorovej brzdy (obr. 21)

1. Uvoľnite poistnú maticu (18a).
2. Otáčajte maticu (18) požadovaným smerom, podľa toho, či chcete motorovú brzdú nastaviť pevnejšie alebo voľnejšie.
3. Znovu pevne utiahnite poistnú maticu (18a).

12.2 Napnutie klinového remeňa (14b) (obr. 20)

1. Uvoľnite obidve skrutky s križovou drážkou (7a) na kryte remeňa (7) použite na to križový skrutkovač*.
2. Uvoľnite imbusový skrutku (7b), použite na to imbusový kľúč 5 mm*.
3. Zložte kryt remeňa (7).
4. Uvoľnite poistnú maticu (14a), použite na to vidlicový kľúč veľ. 13*.
5. Na napnutie klinového remeňa (14b) posuňte napínaciu kladku (14) smerom von.
6. Držte napínaciu kladku (14) v polohe a znova pevne utiahnite poistnú maticu (14a).
7. Nasadte späť kryt remeňa (7).

12.3 Údržba vzduchového filtra (obr. 15, 16)

Znečistené vzduchové filtre znižujú výkon motora vplyvom príliš malého prívodu vzduchu ku karburátoru. Preto je nevyhnutná pravidelná kontrola. Vzduchový filter by sa mal kontrolovať každých 50 prevádzkových hodín a v prípade potreby vymeniť. Vzduchový filter sa pri veľmi prašnom vzduchu musí kontrolovať častejšie.

1. Uvoľnite krídlovú maticu (12a) na kryte vzduchového filtra (12).
2. Odoberte filter.
3. Vzduchový filter vyčistíte vyklepaním alebo stlačeným vzduchom.
4. Zmontovanie sa vykonáva v opačnom poradí.

Pozor: Vzduchový filter nikdy nečistite benzínom ani horľavými rozpúšťadlami.

12.4 Údržba/výmena zapaľovacej sviečky (19a) (obr. 17, 18)

Zapaľovaciu sviečku (19a) prvýkrát skontrolujte po 10 prevádzkových hodinách ohľadom znečistenia a prípadne ju vyčistíte kefou s medenými štetinami*. Údržbu zapaľovacej sviečky vykonávajte každých 50 prevádzkových hodín.

1. Vytiahnite konektor zapaľovacej sviečky (19) otočným pohybom.
2. Zapaľovaciu sviečku (19a) odstráňte pomocou kľúča na zapaľovacie sviečky*.
3. Zmontovanie sa vykonáva v opačnom poradí.

12.5 Kontrola hladiny oleja (obr. 22)

Umiestnite výrobok na rovnú, priamu plochu.

1. Naštartujte motor a nechajte ho krátko zahrievať.
2. Vyskrutkujte mierku oleja (9) otáčaním doľava a utrite ju čistou handrou neuvolňujúcou vlákna*.
3. Opäť zasuňte mierku oleja (9) a skontrolujte hladinu oleja bez toho, aby ste mierku oleja (9) opäť pevne priskrutkovali.
4. Vytiahnite mierku oleja (9) a vo vodorovnej polohe odčítajte hladinu oleja. Hladina oleja sa musí nachádzať medzi oboma značkami mierky oleja (9).
5. Následne mierku oleja (9) opäť zaskrutkujte.

12.6 Výmena motorového oleja (obr. 22, 23)

Výmena oleja by sa mala vykonávať ročne pred začatím sezóny pri motore zohriatom na prevádzkovú teplotu.

Používajte výhradne motorový olej pre 4-taktné motory (10W 30 / SAE 30).

1. Pod vypúšťaciu skrutku oleja (9a) umiestnite zbernú nádobu*.
2. Odstráňte vypúšťaciu skrutku oleja (9a) a mierku oleja (9).
3. Zľahka nakloňte výrobok dopredu a nechajte odtiecť všetok olej.
4. Namontujte späť vypúšťaciu skrutku oleja (9a).
5. Naplňte maximálne 0,6 litra čerstvého oleja do otvoru na plnenie oleja, použite na to lievik*.
6. Zaskrutkujte späť mierku oleja (9) a nechajte výrobok krátko bežať.
7. Následne znova skontrolujte hladinu oleja opisu v bode 12.5.

Servisné informácie

Je potrebné dbať na to, že pri tomto výrobku podliehajú nasledujúce diely použitiu primeranému alebo prirodzenému opotrebovaniu, resp. nasledujúce diely sú potrebné ako spotrebné materiály.

Diely podliehajúce opotrebovaniu*: olej*, zapaľovacia sviečka*, klinový remeň*, nožový valec*

* nie nevyhnutne obsiahnuté v rozsahu dodávky!

Náhradné diely a príslušenstvo získate v našom servisnom centre. Za týmto účelom naskenujte QR kód na titulnej strane.

13. Skladovanie

Príprava na uskladnenie výrobku **Výstražné upozornenie: Neodstraňujte benzín v uzavretých priestoroch, v blízkosti ohňa alebo pri fajčení. Plynové výpary môžu spôsobiť výbuchy alebo požiar.**

1. Benzínovú nádrž vyprázdňte pomocou benzínovej sacej pumpy.
2. Naštartujte motor a nechajte ho bežať dovtedy, dokým sa nepotrebuje zvyšný benzín.

⚠ VAROVANIE: Nikdy neuschovávajúte výrobok s benzínom v nádrži v budove, v ktorej môže dôjsť ku kontaktu výparov benzínu s otvoreným ohňom alebo iskrami!

3. Po každej sezóne vymeňte olej. Odstráňte na to starý motorový olej z teplého motora a naplňte nový.
4. Odstráňte zapaľovaciu sviečku z hlavy valca. Do valca nalejte pomocou kanvice na olej cca 20 ml oleja. Pomaly ťahajte za štartovaciu rukoväť tak, aby olej ochránil valec zvnútra. Opäť zaskrutkujte zapaľovaciu sviečku.
5. Vyčistite chladiace rebrá valca a teleso.
6. Vyčistite celý výrobok, aby ste ochránili lakovú farbu.
7. Výrobok vždy skladujte na dobre vetranom mieste.

Príprava výrobku na prepravu

1. Benzínovú nádrž vyprázdňte pomocou benzínovej sacej pumpy.
2. Motor nechajte bežať dovtedy, dokým sa nepotrebuje zvyšný benzín.
3. Odstráňte motorový olej z teplého motora.
4. Odstráňte konektor zapaľovacej sviečky zo zapaľovacej sviečky.
5. Vyčistite chladiace rebrá valca a teleso.
6. V prípade potreby demontujte posuvné strmeň. Dbajte na to, aby sa nezalomili lankové tiahla.

14. Likvidácia a recyklácia

Upozornenia k baleniu



Baliace materiály sa dajú recyklovať. Prosím, likvidujte balenia ekologicky.

O možnostiach likvidácie opotrebovaného prístroja sa informujte na vašej samospráve alebo štátnej správe.

Palivá a oleje







- Pred likvidáciou prístroja sa musí palivová nádrž a nádoba na motorový olej vyprázdniť!
- Palivo a motorový olej nepatria do domového odpadu, ale musia sa zbierať, resp. likvidovať oddelene!
- Prázdne olejové a palivové nádrže sa musia ekologicky zlikvidovať!

15. Odstraňovanie porúch

Porucha	Možná príčina	Náprava
Motor sa nerozbieha	Nestlačená páka motorovej brzdy	Stlačte páku motorovej brzdy.
	Chybná zapaľovacia sviečka	Vymeňte zapaľovaciu sviečku.
	Prázdna palivová nádrž	Doplňte palivo.
	Zatvorený benzínový kohút	Otvorte prívod benzínu.
Výkon motora klesá	Príliš tvrdá pôda	Upravte hĺbku vertikutácie.
	Upchaté teleso vertikutátora	Vyčistite teleso.
	Značne opotrebovaný nôž	Vymeňte nôž.
	Vzduchový filter znečistený	Vyčistite vzduchový filter
Vertikutácia nie je čistá	Opotrebovaný nôž	Vymeňte nôž.
	Nesprávna hĺbka vertikutácie	Upravte hĺbku vertikutácie.
Motor beží, nožový valec sa neotáča	Pretrhnutý remeň	Nechajte vykonať kontrolu v servisnej dielni.
	Povolený remeň	Napnutie remeňa

A terméken található szimbólumok magyarázata

	<p>Figyelem! Üzembevétele előtt olvassa el a használati útmutatót.</p>
	<p>Tartsa távol a többi embert (és az állatokat) a veszélyzónától.</p>
	<p>Forró felületek!</p>
	<p>Éles munkaszerszámok – ne vágja meg az ujját vagy a lábujjait - karbantartás előtt húzza le a gyertyapipát.</p>
	<p>Fontos. A kipufogógáz nagyon mérgező, ezért ne üzemeltesse a motort szellőztetlen helyiségben.</p>
	<p>Esőben ne végezzen gyepszellőztetést/levegőztetést!</p>
	<p>Viseljen hallásvédőt és védőszemüveget.</p>
	<p>FIGYELEM! Az üzemi anyagok tűz- és robbanásveszélyesek – égési sérülések veszélye!</p>
	<p>Üzembe helyezés előtt töltsön be olajat és üzemanyagot.</p>

	<p>Garantált hangteljesítményszint, dB</p>
	<p>Ellenőrizze az olajsíntet.</p>
	<p>Benzincsap nyitva/zárva</p>
	<p>Szívató be/ki</p>
	<p>Mechanikai motorfék</p>
	<p>A termék megfelel a hatályos európai irányelveknek.</p>
	<p>A termék megfelel a vonatkozó szerbiai irányelveknek.</p>

Tartalomjegyzék:**Oldal:**

1.	Bevezetés	136
2.	A termék leírása (1–21. ábra)	136
3.	Szállított elemek (2. ábra).....	136
4.	Rendeltetésszerű használat	137
5.	Általános biztonsági utasítások.....	137
6.	Műszaki adatok.....	140
7.	Kicsomagolás	141
8.	Összeszerelés	141
9.	Üzembe helyezés előtt	141
10.	Kezelés	142
11.	Tisztítás.....	143
12.	Karbantartás	143
13.	Tárolás	144
14.	Ártalmatlanítás és újrahasznosítás	145
15.	Hibaelhárítás.....	145
16.	Megfelelőségi nyilatkozat	345

1. Bevezetés

Gyártó:

Scheppach GmbH
Günzburger Straße 69
D-89335 Ichenhausen

Kedves Ügyfelünk!

Sok örömet és sikert kívánunk új termékének használatához.

Megjegyzés:

A termék gyártója a hatályos termékfelelősségi törvény szerint nem felelős a terméken esett vagy a termék által okozott károkért a következő esetekben:

- Szakszerűtlen kezelés,
- az üzemeltetési útmutató figyelmen kívül hagyása,
- Illetéktelen javítás,
- Nem eredeti pótalkatrészek beépítése és cseréje,
- Nem rendeltetésszerű használat,
- Ha figyelmen kívül hagyja az elektromos berendezésekre vonatkozó előírásokat, valamint a VDE 0100, a DIN 57113 / VDE0113 előírásait, akkor az elektromos berendezés működésképtelenné válhat.

Vegye figyelembe a következőket:

Az üzemeltetési útmutató a termék részét képezi. Fontos megjegyzéseket tartalmaz arról, hogyan dolgozzon a termékkel biztonságosan, szakszerűen és gazdaságosan, hogyan kerülheti el a veszélyeket, csökkentheti a javítási költségeket és az időkieséseket, és növelheti a termék megbízhatóságát és élettartamát. A jelen üzemeltetési útmutató biztonsági rendelkezésein túl feltétlenül tartsa be az országában a termék üzemeltetésével kapcsolatosan érvényes előírásokat is.

A termék használata előtt ismerkedjen meg az összes kezelési és biztonsági utasítással. A terméket csak a leírtaknak megfelelően, a megadott alkalmazási területen üzemeltesse. Őrizze meg jól az üzemeltetési útmutatót, és ha a terméket továbbadja harmadik személynek, adja át vele együtt az összes dokumentumot is.

2. A termék leírása (1–21. ábra)

1. Fogantyú
2. Motorfék karja
3. Alsó tolókegnyel
4. Csillagmarkolatos műanyag anya
5. Gyújtótartály
6. Kivetőfedél
7. Szíjborítás

- 7a. Kereszthornyos csavar
- 7b. Imbuszcsavar
8. Kerekek
- 8a. Keréksapkák
- 8b. Kóteges anyák
9. Nívópálca
- 9a. Olajleeresztő csavar
10. Munkamagasság állító
11. Tanksapka
12. Légszűrő fedele
- 12a. Szárnyas anya
13. Berántó szerkezet
14. Feszítőgörgők
- 14a. Biztosító anya
- 14b. Ékszj
15. Főkapcsoló
16. Benzincsap
17. Szívatókar
18. Anya
- 18a. Ellenanya
19. Gyertyapipa
- 19a. Gyújtógyertya

- A. Kábelrögzítő saru
- B. Berántó zsinór tartója
- C. Csapszeges csavar
- D. Biztosító anya
- E. Négyszögletes nyakcsavar M8x30
- F. Lapos fejű csavar M8x45
- G. Alátét

3. Szállított elemek (2. ábra)

Tétel	Darabszám	Megnevezés
3	2x	Alsó tolókegnyel
4	4x	Csillagmarkolatos műanyag anya
5	1x	Gyújtótartály
8	4x	Kerekek
8 a	4x	Keréksapka
A	1x	Kábelrögzítő saru
B	1x	Berántó zsinór tartója
C	2x	Csapszeges csavar
D	2x	Biztosító anya
E	2x	Négyszögletes nyakcsavar M8x30
F	2x	Lapos fejű csavar M8x45

G	4x	Alátét
	1x	Üzemeltetési útmutató
	1x	Benzines gyepszellőztető

4. Rendelteszerű használat

A termék rendeltetése gyeplazító. A gyeplazító henger gyökerestül kitépi a talajból a mohát és a gázt, és fellazítja a talajt. Ezáltal a gyeplazító hatékonyabban tudja felvenni a talajból a tápanyagot, és meg is tisztul. Javasoljuk, hogy a gyeplazító szellőztetését tavasszal (áprilisban) és ősszel (októberben) végezze el.

A gyeplazító ház körüli és hobbikertekben való magáncélú használatra készült.

A gyeplazító ház körüli és hobbikertekben való magáncélú használata azt jelenti, hogy az éves használat alapvetően nem lépi túl a 10 órát, és túlnyomórészt füves vagy gyeptes területek gondozására használják, viszont nem alkalmazzák nyilvános tereken, parkokban, sportlétesítményekben, valamint mezőgazdaságban vagy erdőgazdaságban.

A gyártó által mellékelte használati utasítás betartása a gyepszellőztető rendeltetészerű használatának feltétele. A használati útmutató tartalmazza az üzemeltetés, a karbantartás és a javítás feltételeit is.

⚠ Figyelmeztetés! A felhasználó testi épségének veszélyeztetése miatt a gyeplazító nem használható szecsakázóként fa- és sövénynyesedékek aprítására. Emellett a gyeplazítót nem szabad motoros kapaként használni a talaj egyenetlenségeinek elsímitására sem, mint amilyen pl. vakondtúrás.

A gyeplazítót biztonsági okokból nem szabad meghajtó berendezésként más munkaeszközökkel vagy bármilyen egyéb szerszámmal használni, kivéve abban az esetben, ha azt a gyártó kifejezetten engedélyezte.

Csak a rendeltetésének megfelelően használja a terméket. Minden ettől eltérő használat nem rendeltetészerűnek minősül. Az ebből fakadó minden kárért és sérülésért nem a gyártó, hanem a felhasználó/kezelő viseli a felelősséget.

Kérjük, vegye figyelembe, hogy termékeinket rendeltetésük szerint nem kisipari, kéziipari vagy ipari használatra tervezték. A termékre semmilyen garanciát nem vállalunk, ha kisipari, kéziipari vagy ipari, valamint ezekkel egyenértékű tevékenységekhez használja.

Az üzemeltetési útmutatóban használt jelzőszavak magyarázata:

⚠ Figyelmeztetés

Ez a jelzőszó olyan lehetséges veszélyhelyzetre utal, amely súlyos sérülést vagy halálos balesetet okozhat, ha nem kerülik el.

⚠ VESZÉLY

Ez a jelzőszó olyan közvetlenül fenyegető veszélyes helyzetre utal, amely súlyos sérülést vagy halálos balesetet okoz, ha nem kerülik el.

⚠ VIGYÁZAT

Ez a jelzőszó olyan lehetséges veszélyhelyzetre utal, amely csekélyebb vagy könnyebb sérülést okozhat, ha nem kerülik el.

FIGYELEM

Ez a jelzőszó olyan lehetséges veszélyhelyzetre utal, amely vagyoni járt okozhat a termékben vagy más vagyontárgyakban/tulajdonban, ha nem kerülik el.

5. Általános biztonsági utasítások

Általános biztonsági előírások

Ismerkedjen meg a termékkel.

A felhasználói kézikönyvet és a gépen lévő jelöléseket el kell olvasni és meg kell érteni.

Ismerje meg, hogy a gépet hogyan és milyen célokra lehet használni. Tanulmányozza a géppel kapcsolatos potenciális veszélyeket.

Tanulja meg, hogyan kell vezetni és rendeltetészerűen kezelni a gépet. Ismerje meg, hogyan lehet gyorsan leállítani vagy kikapcsolni a gépet és a vezérléseket.

A géphez külön mellékelte felhasználói kézikönyvben foglalt összes útmutatást és biztonsági utasítást el kell olvasni és meg kell érteni. Addig ne próbálkozzon a gép kezelésével, míg teljesen meg nem értette a motor helyes kezelését és karbantartását, valamint a baleseti sérülések és/vagy anyagi károk elkerülését.

Munkahelyi biztonság

A motort soha ne indítsa el és ne működtesse zárt helyiségben. A kipufogógáz veszélyes, mivel szén-monoxidot tartalmaz, amely szagtalan és mérgező gáz. Csak jól szellőző külső terekben üzemeltesse az egyseget.

Soha ne működtesse a gépet, ha a látási és fényviszonyok nem kielégítőek. A gépet soha ne működtesse meredek terepen. Mindig a talajjal vízszintesen dolgozzon, soha ne fentről lefelé.

Személyi biztonság

1. Ne üzemeltesse drog, alkohol vagy gyógyszer hatása alatt a gépet, mivel ezek befolyása alatt kevésbé lehet képes a megfelelő kezelésre.
2. Viseljen megfelelő ruházatot. Viseljen hosszú nadrágot, bakancsot és kesztyűt. Ne viseljen laza ruházatot, rövid nadrágot vagy bármilyen ékszert. A hosszú haját vállmagasságban fogja össze. Ügyeljen arra, hogy a mozgásban lévő alkatrészek ne kaphassák el haját, ruházatát, kesztyűjét. A laza ruházat, az ékszer vagy a hosszú haj beakadhatnak a mozgó alkatrészekbe.
3. Viseljen védőfelszerelést. Mindig ügyeljen szeme védelmére.
4. A megfelelő körülmények között használt védőfelszerelés, mint például porvédő maszk, munkavédelmi sisak vagy hallásvédő, csökkentik a személyi sérülések kockázatát.
5. Az indítás előtt ellenőrizze a gépet. A leválasztó védőberendezéseket ne távolítsa el, és tartsa megfelelő állapotban. Bizonyosodjon meg arról, hogy az összes anya, csavar stb. szorosan megvan-e húzva.
6. Semmiképpen ne működtesse a gépet, ha javításra szorul vagy mechanikája meghibásodott.
7. A sérült, hiányos vagy kifogásolható működésű alkatrészeket a gép használata előtt cserélje ki. Ellenőrizze a tömítettséget. Tartson fenn biztonságos munkakörülményeket a gép számára.
8. Semmiképpen ne manipulálja a védőberendezéseket. Rendszeresen ellenőrizze működésük megfelelőségét.
9. A gépet nem szabad használni, ha nem lehet be- és kikapcsolni a motorkapcsolóval. Az olyan benzinnel működő gép, amely nem vezérelhető a motorkapcsolóval, veszélyes és ki kell cserélni.

10. Az indítás előtt rendszeresen ellenőrizze, hogy a csavarkulcsokat és egyéb szerszámokat eltávolította-e a gépről. A forgó alkatrészen hagyott csavarkulcs vagy egyéb szerszám személyi sérüléseket okozhat.
11. Legyen körültekintő, és józan ésszel használja a gépet.
12. Ne dolgozzon túlságosan előrehajolva. Ne kezelje mezítárb, illetve szandálban vagy hasonló nyitott lábbeliben a gépet. Olyan munkavédelmi cipőt viseljen, amely védi a lábát, és a csúszós felületen jobban megtapad.
13. Folyamatosan ügyeljen a stabilitásra és az egyensúlyra. Ezáltal a gép jobban kontrollálható, ha váratlan helyzet adódik.
14. Ügyeljen arra, hogy a gép ne induljon el akaratlanul. Biztosítsa, hogy a gép szállítása, valamint a karbantartási és javítási munkálatok előtt a berendezés motorja ki legyen kapcsolva. Ha járó motornál hajtja végre a gép szállítását vagy a karbantartási és javítási munkálatokat, akkor balesetekre kerülhet sor.
15. Ellenőrizze a terepet, ahol a gépet használni fogja, és távolítsa el a köveket, botokat, drótokat, csontokat és minden olyan tárgyat, amelyet az bekaphat és elrephíthet.
16. Ha a készüléket hátsó kivetővel és felfogó szerkezet nélkül, szabadon álló hátsó kerekekkel üzemelteti, akkor teljes szemvédőt kell viselni.
17. Ne üzemeltesse a belső égésű motor zárt helyiségben, ahol felhalmozódhat a veszélyes szén-monoxid.

Biztonság az üzemanyagok kezelése során

△ FIGYELMEZTETÉS A benzin rendkívül gyúlékony!

1. Az üzemanyag gyúlékony, és meggyulladás esetén a gőzei hirtelen felrobbanhatnak. Az üzemanyagokat megfelelő óvintézkedések mellett alkalmazza, ezzel csökkentve a súlyos személyi sérülések kockázatát.
2. A tartály feltöltését és leengedését tiszta, jól szellőző külső terekben végezze, és használjon megfelelő üzemanyag-gyűjtő tartályt. Ne dohányozzon. Üzemanyag tankolása vagy a gép üzemeltetése során a munkahely közelében tilos szikraképződéssel járó tevékenységet végezni, valamint nyílt lángot vagy egyéb gyűjtőforrást használni. A tank feltöltését semmiképpen ne az épületben végezze.

3. A földelt, vezetőképes tárgyakat, például szerszámokat tartsa távol a védelem nélküli, feszültség alatt lévő elektromos alkatrészekről és csatlakozásoktól, a szikraképződés és szikraszétörődés elkerülése érdekében. A füstgázok és a gőzök meggyulladhatnak.
 4. A motort mindig kapcsolja ki, és hagyja lehűlni a tank feltöltése előtt. Semmiképpen ne távolítsa el a tank fedelét, és ne töltsön be üzemanyagot, amikor a motor jár vagy még meleg. Ne működtesse a gépet üzemanyag-szivárgás esetén.
 5. Nyissa fel kissé a tank fedelét, a tank lévő nyomás leeresztéséhez.
 6. Ne töltsen túl a tankot (kb. 1,5 cm-rel a töltőcsonc alatti szintig, mivel a motor által termelt hő az üzemanyag tágulását okozhatja).
 7. A tank és a tartály fedelét helyezze vissza, és törölje le a kiömlött üzemanyagot. A gépet semmiképpen ne működtesse, ha a tank fedele nincs felhelyezve.
 8. A kiömlött üzemanyag ne kerüljön gyújtóforrás közelébe. Ne kísérelje meg a motor elindítását, ha kiömlött üzemanyagot lát. Ezzel szemben helyezze át a gépet az érintett területről és kerülje a gyújtóforrásokat, amíg az üzemanyag gőzei elpárolognak.
 9. Az üzemanyagot csak külön erre a célra gyártott és engedélyezett tartályban tárolja.
 10. Az üzemanyagot hűvös, jól szellőző helyen, szikrától, nyílt lángtól és egyéb gyújtóforrástól védve tárolja.
 11. Soha ne tárolja az üzemanyagot vagy a feltöltött tartályú gépet olyan épületben, ahol a füstgázok szikrával, nyílt lánggal vagy egyéb gyújtóforrással, például vízfórással, sütővel, szárítóautomatával vagy hasonlóval kapcsolatba kerülhetnek. Mielőtt a motort egy épületben tárolásra helyezné, hagyja lehűlni.
 12. Ha kifolyt a benzin, ne próbálja meg elindítani a motort. Ehelyett távolítsa el a gépet a benzinnel szennyezett területről. Minden gyújtási kísérlet mellőzzön, amíg el nem párologtak a benzingőzök.
 13. Ha megsérül a benzintartály tanksapkája vagy valamelyik másik tanksapka zárja, akkor biztonsági okokból ki kell cserélni.
- A gép használatára és ápolására vonatkozó információk**
1. Ne emelje fel és ne mozgassa a gépet járó motornál. Ha olyan felületen halad át, melyet nem gyp borít, illetve ha másik megművelendő területre viszi át a gépet, állítsa le a munkaszerszámokat.
 2. Ne erőltesse a gép működtetését. Az Ön alkalmazásához megfelelő gépet válassza. A megfelelő géppel a munkavégzés hatékonyabb és biztonságosabb.
 3. Ne módosítsa a motor fordulatszám szabályozójának beállításait, és ne működtesse a motort túl magas fordulatszámon. A fordulatszám szabályozó a maximális üzemi fordulatszám vezérlését végzi, amely a motor számára biztonságos.
 4. Ne járassa a motort magas fokozaton, ha éppen nem dolgozik a géppel.
 5. Soha ne tegye kezét vagy lábát a forgó alkatrészekre vagy azok alá. Mindig tartsa magát távol a kivetőnyílástól.
 6. Kerülje a forró üzemanyaggal, olajjal, füstgázokkal és forró felületekkel való érintkezést. Ne érintse meg a motort és a hangtompítót. Ezek a részek működés közben erősen felforrósodnak. Még a berendezés kikapcsolása után is forrók egy ideig. A karbantartási és beállítási munkák előtt hagyja lehűlni a motort.
 7. Ha a gép működése szokatlan zajokkal vagy vibrációval jár, azonnal állítsa le a motort, húzza ki a gyújtókábelt, és keresse meg az okot. A szokatlan zajok és vibrációk alapvetően figyelmeztető jelek.
 8. Csak a gyártó által engedélyezett csatlakozókat és tartozékokat használjon. Ennek az előírásnak a figyelmen kívül hagyása személyi sérüléseket vonhat maga után.
 9. Tartsa karban a gépet. Ellenőrizze, hogy az alkatrészek mozgás közben megfelelően állnak-e, illetve nem blokkoltak-e. Ellenőrizze, hogy nincs-e törött alkatrész, vagy hogy nem áll-e fenn olyan állapot, amely a gép működését befolyásolhatja. Sérülés esetén javítsa meg a gépet használat előtt. Számos baleset a nem megfelelően karbantartott felszerelések miatt következik be.
 10. A tűzveszély csökkentése érdekében tartsa fűtől, levelektől, felesleges zsírtól és rozsdakéregtől mentesen a motort és a hangtompítót.
 11. A vágószerszámokat tartsa éles és tiszta állapotban. A szakszerűen karbantartott éles vágószerszámok kevésbé blokkolnak és könnyebben irányíthatók.
 12. A gépet semmiképpen ne öntse le vagy permetezze be vízzel vagy egyéb folyadékkal. A kormányrészt tartsa szárazon, tisztán és lerakódásoktól mentesen. Minden használat után végezzen tisztítást.
 13. Tartsa be az üzemanyagok, az olaj és hasonlók szabályszerű ártalmatlanítására vonatkozó környezetvédelmi törvényeket és előírásokat.

14. Ügyeljen arra, hogy az üzemen kívül helyezett gépet gyerekek ne érhessek el, tovább nem engedett, hogy a gépet olyan személyek kezeljék, akik nem ismerik a gépet és ezeket az útmutatókat. Veszélyes lehet, ha a gépet nem megfelelő képzettséggel használja.
15. Ha sérült a hangtompító, le kell cserélni.
16. Használat előtt minden esetben ellenőrizze szemrevételezéssel, hogy a munkaszerszámok és a csapszegek nem használódtak-e el, vagy nem sérültek-e. A kiegyensúlyozatlanság elkerülése érdekében az elhasználottnak vagy sérült munkaszerszámokat és csapszegeket csak készletben szabad cserélni. A géppel csak nappali fényben vagy megfelelő mesterséges megvilágítás mellett dolgozzon.
17. Lehetőleg kerülje a készülék használatát nedves fölven, vagy legyen különösen óvatos, hogy elkerülje az elcsúszást.
18. A gépet csak lépéstempóban vezesse.
19. Lejtős terepen átlósan dolgozzon, soha ne felfelé vagy lefelé.
20. Legyen különösen óvatos, ha a lejtős terepen irányt változtat.
21. Ne dolgozzon a készülékkel túl meredek lejtőn.
22. Legyen különösen óvatos, ha a géppel megfordul, vagy amikor maga felé húzza.
23. Soha ne használja a gépet sérült vagy hiányzó védőberendezésekkel, pl. terelőlapok és/vagy felfogó szerkezet nélkül.
24. Mielőtt elindítja a motort, válassza le az összes munkaszerszámot és meghajtást.
25. Óvatosan működtesse az indítókart, a gyártó megjegyzéseinek megfelelően. Ügyeljen arra, hogy lába kellő távolságban legyen a munkaszerszám(ok)tól.
26. A motor indításakor vagy járatásakor ne billentse meg a gépet, kivéve, ha a folyamat során meg kell emelnie a gépet. Ebben az esetben csak annyira billentse meg, amennyire feltétlenül szükséges, és csak a kezelőtől távolabb eső oldalát emelje meg.
27. Ne indítsa el a motort, ha a kivető csatorna előtt áll.
28. Amikor kijáratja a motort, zárja el a fojtó csapantyút, ha a motor benzin-elzáró csappal rendelkezik, akkor azt a talajlevegőtetés és gyepszelőtetés végeztével el kell zárni.
29. Állítsa le a motort, húzza le a gyertyapipát, és akkumulátorról indítható gépeken vegye ki a gyújtáskulcsot is:
 - ha a gépet elhagyja
 - mielőtt utántölti az üzemanyagot

30. Állítsa le a motort, húzza le a gyertyapipát, és akkumulátorról indítható gépeken vegye ki a gyújtáskulcsot is:
 - mielőtt megszünteti a torlaszokat vagy a kivető csatorna eltömődéseit,
 - mielőtt ellenőrzést, tisztítást vagy egyéb munkálatokat végez a gépen,
 - ha idegen testet talál. Vizsgálja meg a gépet, hogy nem sérült-e, és végezze el rajta a szükséges javításokat, mielőtt újra beindítja és dolgozni kezd vele,
 - ha a gép szokatlanul erősen rázkódni kezd (azonnal vizsgálja meg)

Javítási utasítások

Tisztítás, javítás, ellenőrzés vagy beállítás előtt kapcsolja le a motort, és bizonyosodjon meg róla, hogy a gép minden mozgó alkatrésze leállt.

Húzza ki a gyújtókábelt, és helyezze el a gyújtógyertyától távol, ezzel elkerülve a véletlen beindítást.

A gép karbantartását képzett személyzettel végeztesse, kizárólag eredeti pótalkatrészek használatával. Ezzel biztosítható, hogy a gép biztonsága fennmaradjon.

6. Műszaki adatok

Motor típusa	Egyhengeres; négyütemű
Lökettérfogat	212 cm ³
Max. motorteljesítmény	4,1 kW/5,5 LE
Üzemi fordulatszám	3400 min ⁻¹
Üzemanyag	Ólommentes benzin
Tartály térfogata	3,6 l
CO ² -kibocsátás	289,55 g/kWh
Motorolaj	10W 30 / SAE 30
Gyújtógyertya	F7RTC
Tartály térfogata / olaj	0,6 l
Mélységbeállítás	+10 / -12
Munkaszélesség	400 mm
Kések száma	15
Kés átmérője	165
A gyújtótartály térfogata	40 l
Tömeg	28 kg

A műszaki változtatás jogát fenntartjuk!

Információk a vonatkozó szabványok szerint mért zajképződési értékekhez:

Hangnyomás L_{pA}	= 78,6 dB
Hangteljesítmény L_{WA}	= 100,5 dB
Mérési bizonytalanság K_{pA}	= 1,9 dB

Viseljen hallásvédőt.

A zaj hatására halláskárosodást szenvedhet.

Vibráció:

Vibráció A_{iv} (bal/jobb)	= 8,38 m/s ²
Mérési bizonytalanság K_{pA}	= 1,5 m/s ²

Csökkentse minimális szintre a zajképződést és a vibrációt!

- Csak kifogástalan állapotban lévő termékeket használjon.
- Rendszeresen végezze el a termék karbantartását és tisztítását.
- Munkamódszerét igazítsa a termékhez.
- Ne terhelje túl a terméket.
- Szükség szerint vizsgáltsa át a terméket.
- Kapcsolja ki a terméket, ha nem használja.
- Viseljen kesztyűt.

7. Kicsomagolás

⚠ FIGYELEM!

A termék és a csomagolóanyag nem játékszer! Ne engedje, hogy a gyermekek a műanyag zacskókkal, fóliákkal és apró részekkel játsszanak! Lenyelés és fulladás veszélye áll fenn!

- Nyissa ki a csomagolást, és óvatosan vegye ki a terméket.
- Távolítsa el a csomagolóanyagot, valamint a csomagolási/szállítási biztosítókat (ha vannak).
- Ellenőrizze a szállított elemek hiánytalanságát.
- Ellenőrizze, nem szenvedett-e a termék és a tartozékok szállítási sérüléseket.
- Lehetőleg a jótállási idő lejártáig őrizze meg a csomagolást.

8. Összeszerelés

⚠ Figyelem!

Mielőtt üzembe helyezné a terméket, feltétlenül szerelje össze teljesen!

Állítsa a terméket sik és vízszintes felületre!

Szükségesszerszám:

- 2x villáskulcs, *13-as méret

*=nem tartozik a szállított elemek közé!

8.1 A kerekek (8) és a keréksapkák (8a) felszerelése (19. ábra)

1. Lazítsa meg az előszerelt köteges anyát (8b) egy 13-as méretű* nyitott végű villáskulccsal.
2. Tolja a kereket (8) a kerékagyra.
3. Szerelje vissza a köteges anyát (8b) a kerékagyra egy 13-as méretű nyitott végű villáskulccsal.
4. Helyezze a keréksapkát (8a) a kerékre (8), és egyenletesen nyomja rá, amíg az összes csipesz be nem kapcsolódik.
5. Ismétlje meg a folyamatot mind a három keréknél (8).

8.2 alsó (3) és felső vezetőoszlopok felszerelése (3., 9. ábra)

1. Szerelje fel az alsó tolokengyelt (3) a 3 + 4. ábrán látható módon. Rögzítse az alsó tolokengyelt (3) a csapszeges csavarokkal (C) és a biztosító anyákkal (D), valamint a négylapfejű nyakcsavarokkal (E), az alátétekkel (G) és a műanyag csillaganyákkal (4), ehhez használjon két 13-as méretű villáskulcsot.
2. Ismétlje meg a folyamatot a másik oldalon is.
3. Kösse össze a felső tolokengyelt az alsó tolokengyelekkel (3). Ehhez használja a két műanyag csillaganyát (4) a lapos fejű csavarokkal (F) és alátétekkel (G). Helyezze a jobb oldalon a huzaltartót (B) a laposfejű csavarra (F) mielőtt az alátétet (G) és a műanyag anyákat (4) felszereli.
4. Rögzítse a kábelt a kábelsaruvall (A) az alsó tolokengyelre (3). (8. + 9. ábra)

9. Üzembe helyezés előtt

9.1 A gyűjtőkosár (5) beakasztása (10., 11. ábra)

1. Emelje meg a kivetőfedelet (6).
2. Akassza fel a gyűjtőkosarat (5) felülről.

9.2 Munkamagasság beállítása (10) (12. ábra)

1. Fogja meg a munkamagasság-beállító kart (10), és húzza kissé kifelé.
2. A hat munkamagasság egyikének beállításához mozgassa a kart a kívánt irányba.
3. A munkamagasság rögzítéséhez engedje ki a kart a kívánt helyzetbe.

10. Kezelés

⚠ Figyelem!

A motort olaj nélkül szállítjuk. Üzembe helyezés előtt ezért feltétlenül töltsse fel olajjal. A motor olajszintjét minden munka előtt ellenőrizze.

A termék elindítása (13., 14. ábra)

A motor az akaratlan működésbe lépés elkerülése érdekében motorfékkel van ellátva, amelyet üzem közben mindig működtetni kell, különben a motor leáll.

Figyelem: Amikor elengedi a motorfékkart (2), annak vissza kell állnia a kiindulási pozíciójába, és a motornak le kell állnia. Ha ez nem történik meg, a terméket nem szabad használni.

1. Állítsa a főkapcsolót (15) „ON” kapcsolási helyzetbe, majd nyissa ki a benzincsapot (16). Ehhez állítsa a csapot „BE” állásba.
2. Állítsa a szivatókart (17) „Szivató” állásba. Megjegyzés: A szivátásra a meleg motor újbóli indítása esetén nincs szükség.
3. Működtesse a motorfékkart (2), és húzza meg erősen az indító berántózsínort (13), amíg a motor be nem indul.
4. Rövid ideig melegítse be a motort, majd állítsa a szivatókart (17) „RUN” állásba.

Figyelem: A berántó indítózsínort (13) először mindig lassan húzza ki, míg ellenállást nem érez, majd ezután rántsa meg gyorsan az indításhoz. A berántó indítózsínort (13) a sikeres indítás után ne engedje visszacsapódni

Figyelem: Amint beindítja a motort, forgásba jön a foga henger.

Figyelem! Soha ne nyissa fel a kivetőfedeleet (6), ha a motor még jár. A járó henger sérüléseket okozhat. Mindig gondosan rögzítse a kivetőfedeleet (6).

A vezetófogantyú által adott biztonsági távolságot a ház és a kezelő között folyamatosan tartsa be. Ha emelkedőn vagy lejtőn dolgozik vagy irányt változtat, legyen különösen óvatos. Ügyeljen rá, hogy biztosan álljon a lábán, viseljen csúszásbiztos, barázdált talpú cipőt és hosszú nadrágot. Lejtős terepen mindig átlósan dolgozzon.

15 fokosnál meredekebb lejtőkön a terméket biztonsági okokból nem szabad használni. Különösen óvatosan járjon el ha hátrafelé mozgatja vagy húzza a terméket, botlásveszély!

Gyepet szellőztetni

A gyept szellőztetése során a gyept szellőztető kése felsérti a gyept felületét és a gyept szőnyegét. Ezáltal a gép eltávolítja a mohát, a mulcsot és a gázt, és átvágja a felületen fekvő hajszálgököereket. Ezáltal a levegő, a fény, a víz és a tápanyagok ismét jobban eljutnak a gyept gyökereihez, amely ettől jobban és dúsabban nő. A hajszálgököerek átvágása emellett serkenti a gyept növekedését is. Ez javítja a gyept ellenálló képességét. Gyepet szellőztetni évente legfeljebb két alkalommal ajánlott.

Ideális esetben áprilisban/májusban és szeptemberben/októberben.

A gyepttel borított felületet a gyept szellőztetés után trágyázza meg és öntözze, mert ez még jobb eredményekhez vezet.

A helyes munkavégzésre vonatkozó információk

- A munkát a területek átfedésével ajánlott végezni. Hogy vágás után a gyept minél egyenletesebb pályán vezesse a terméket. Ennek során a pályák mindig fedjék egymást néhány centiméterrel, hogy ne maradjanak ki sávok. A gyept szellőztetését először hosszanti irányban, majd második lépésként keresztirányban végezze, így sakktabla-mintázatot hozva létre rajta.
- Ha munka közben fűmaradékokat lát, akkor ürítse ki a gyűjtőtartályt. Figyelem! A gyűjtőtartály kivétele előtt kapcsolja ki a motort, és várja meg, amíg a henger leáll!
- A gyept szellőztetése után vesse újra a kopár vagy fűvel gyéren benőtt területeket.
- A gyűjtőkosár (5) kiakasztásához egyik kezével emelje meg a kivetőfedeleet (6), másik kezével pedig vegye ki a gyűjtőkosarat (5)! A gyept lazításának gyakorisága alapvetően a fű növekedési mértékétől és a talaj keménységétől függ.
- Tartsa tisztán a termék alsó részét, és feltétlenül távolítsa el a rátapadt földet és fűvet. A lerakódások megnehezítik az indítási folyamatot és károsan befolyásolják a minőséget. Lejtős terepen a pálya átlós legyen. Mielőtt bármilyen ellenőrzést végez a hengeren, állítsa le a motort.

Figyelem! A henger a motor kikapcsolása után még néhány másodpercig tovább forog. Soha ne kísérelje meg leállítani a hengert. Ha a mozgó henger akadályba ütközik, állítsa le a terméket, és várja meg, amíg a henger teljesen leáll. Ezután ellenőrizze a henger állapotát. Ha sérülést tapasztal, cserélje ki.

11. Tisztítás

- A védőberendezéseket, levegőnyílásokat és a motorházat tartsa portól és szennyeződéstől mentesen, amennyire csak lehetséges. Dörzsölje le a terméket tiszta ronggyal, vagy fúvassa ki alacsony nyomású sűrített levegővel.
- Azt javasoljuk, hogy a terméket minden használat után rögtön tisztítsa meg.
- Rendszeresen tisztítsa meg a terméket nedves ronggyal és némi kenőszappannal. Ne használjon tisztító- vagy oldószereket; ezek kikezdhetik a termék műanyag alkatrészeit. Ügyeljen arra, hogy ne juthasson víz a termék belsejébe.
- A tűvezély elkerülése érdekében tartsa a motort, a kipufogót és az üzemanyagtartály környékét fűtől, szalmától, mohától és falevéltől mentesen, és ügyeljen a kijutó zsírra.

12. Karbantartás

△Figyelmeztetés

Azokat a javítási és karbantartási munkálatokat, melyeket a jelen üzemeltetési útmutató nem ismertet, végeztesse el szakműhelyben. Csak eredeti pótalkatrészeket használjon.

Balesetveszély áll fenn! A karbantartási és tisztítási munkákat mindig kikapcsolt motor mellett végezze. Sérülésveszély áll fenn! Karbantartási és tisztítási munkálatok előtt mindig hagyja lehűlni a terméket. A motor elemei forrók. Sérülésveszély és égési sérülés veszélye áll fenn!

Szükséges szerszám:

- 13-as *kulcsnyílású villáskulcs
- 20-as *kulcsnyílású villáskulcs
- Imbuszkulcs, 5mm*
- Kereszthornyos csavarhúzó*
- Gyertyakulcs*
- Réz drótkéfe*
- Felfogó tartály*
- Tölcsér*
- Rongyok*

*=nem feltétlenül tartoznak a szállított elemek közé!

- Az elhasznált vagy sérült késes hengert szakemberrel cseréltesse ki.
- Gondoskodjon arról, hogy az összes rögzítőelem (csavar, anya, stb.) megfelelően meg legyen húzva, mert így tud biztonságosan dolgozni a gyeplazítóval.

- A gyeplazítót száraz helyen tárolja.
- A hosszú élettartam érdekében az összes csavar-kötést, valamint a kerekeket és a tengelyeket is meg kell tisztítani és be kell olajozni.
- A gyeplazító rendszeres ápolása nem csak a tartósság és a teljesítmény fenntartásának záloga, hanem hozzájárul a gyeplazító alapos és egyszerű fellazításához is.
- Az idény végén végezze el a gyeplazító általános felülvizsgálatát, és távolítsa el a felgyűlt lerakódásokat. Az idény kezdetén mindig feltétlenül ellenőrizze a gyeplazító állapotát. Ha a készüléken javítást kell végezni, forduljon vevőszolgálatunkhoz.
- Rendszeresen ellenőrizze, hogy a felfogó szerkezet nem kopott-e, illetve nem sérültek-e egyes alkatrészei.
- Rendszeresen vizsgálja meg a terméket, és a biztonság kedvéért cserélje le az elhasznált vagy sérült alkatrészeit.
- Ha le kell őrtenie az üzemanyagtartályt, akkor ezt a szabadban végezze. A leeresztett üzemanyagot kifejezetten üzemanyag tárolására szolgáló edényben tárolja, vagy ártalmatlanítsa különös gondossággal.

12.1 Motorfék utánállítása (21. ábra)

1. Lazítsa meg az ellenanyát (18a).
2. Fordítsa el az anyát (18) a kívánt irányba, attól függően, hogy a motorféket erősebbre vagy gyengébbre akarja-e állítani.
3. Ismét húzza meg az ellenanyát (18a).

12.2 Az ékszj (14b) utánfeszítése (20. ábra)

1. Lazítsa ki a két keresztfejű csavart (7a) a szíjvédő burkolaton (7) egy keresztfejű csavarhúzóval*.
2. Oldja ki az imbuszcsavart (7b) egy 5 mm*-es imbuszkulccsal.
3. Vegye le a szíjvédő burkolatot (7).
4. Lazítsa meg a biztosító anyát (14a) egy 13-as méretű* nyitott végű villáskulccsal.
5. Nyomja kifelé a feszítő szíjtárcsát (14) az ékszj (14b) újrafeszítéséhez.
6. Tartsa a feszítő szíjtárcsát (14) a helyén, és húzza meg újra a biztosító anyát (14a).
7. Szerelje vissza a szíjvédő burkolatot (7).

12.3 A légszűrő karbantartása (15, 16. ábra)

Ha szennyezett a légszűrő, kevesebb levegő jut a porlasztóba, és csökken a motor teljesítménye. Ezért a rendszeres ellenőrzés elengedhetetlen. A légszűrőt 50 üzemóránként ellenőrizni kell, és szükség esetén meg kell tisztítani. Nagyobb portartalmú levegő esetén a levegőszűrőt többször ellenőrizze.

1. Oldja ki a szárnyas anyát (12a) a légszűrő fedelén (12).
2. Vegye ki a szűrőt.
3. A légszűrőt csak kiütögetéssel vagy sűrített levegővel tisztítsa.
4. Az összeszerelés fordított sorrendben történik.

Figyelem: A légszűrőt soha ne tisztítsa benzinnel vagy gyúlékony oldószerekkel.

12.4 A gyújtógyertya (19a) karbantartása/cseréje (17, 18. ábra)

Első alkalommal 10 üzemóra múltán ellenőrizze a gyújtógyertyát (19a), hogy nem szennyezett-e, és szükség esetén tisztítsa meg rézszűrő kefével*. A gyújtógyertya karbantartását ezután 50 üzemóránként végezze.

1. Csavaró mozdulattal húzza le a gyertyapipát (19).
2. Távolítsa el (19a) gyújtógyertya kulccsal*.
3. Az összeszerelés fordított sorrendben történik.

12.5 Ellenőrizze az olajsintet (22. ábra)

Állítsa a terméket sík és vízszintes felületre.

1. Indítsa el a motort, és hagyja röviden bemelegedni.
2. Csavarja ki a nivópálcát (9) balra forgatva, és törölje le egy tiszta, száraz szálmentes kendővel*.
3. Dugja vissza a nivópálcát (9), és ellenőrizze az olajsintet anélkül, hogy a nivópálcát (9) visszacsavarná a helyére.
4. Húzza ki a nivópálcát (9), és vízszintes állásban olvassa le az olajsintet. Az olajsintnek a nivópálca (9) két jelzése közé kell esnie.
5. Ezután csavarja vissza a helyére a nivópálcát (9).

12.6 Motorolaj cseréje (22., 23. ábra)

Az olajcserét évente, az idény kezdete előtt kell elvégezni üzemlevegő motornál.

Csak 4 ütemes motorolajat használjon (10W 30 / SAE 30).

1. Helyezzen felfogó tartályt* az olajleeresztő csavar (9a) alá.
2. Távolítsa el az olajleeresztő dugót (9a) és a nivópálcát (9).
3. Kissé billentse előre a terméket és hagyja, hogy az összes olaj lefolyjon.
4. Szerelje vissza az olajleeresztő csavart (9a).
5. Töltsön legfeljebb 0,6 liter friss olajat az olajbetöltő nyílásba egy tölcser* segítségével.
6. Csavarozza vissza a nivópálcát (9), és hagyja a terméket röviden járni.

7. Ezután ellenőrizze az olajsintet még egyszer a 12.5. pontban leírtak szerint.

Szervizinformációk

Vegye figyelembe, hogy ennél a terméknél a következő alkatrészek használatai vagy természetes kopásnak kitett elemek, illetve a következő alkatrészekre használati anyagokként van szükség.

Kopóalkatrészek*: Olaj*, gyújtógyertyák*, ékszíjak*, késes henger*

* nem feltétlenül tartoznak a szállított elemek közé!

Pótalkatrészeket és tartozékokat szervizközpontunktól vásárolhat. Ehhez szkennelje be a címlapon található QR-kódot.

13. Tárolás

A termék tárolásának előkészítése Figyelmeztető megjegyzés: A benzint ne távolítsa el zárt helyiségben, tűz közelében vagy dohányzás közben. A gázgőzök robbanáshoz vezethetnek, vagy tüzet okozhatnak.

1. Üritse le a benzintartályt benzinleszívó szivattyúval.
2. Indítsa el a motort, és hagyja járni mindaddig, amíg a maradék benzin is elhasználdók.
⚠ FIGYELMEZTETÉS: A terméket soha ne tárolja feltöltött benzintartállyal olyan épületben, ahol a benzingőz nyílt lánggal vagy szikrával kerülhet érintkezésbe!
3. Minden szezon után végezzen olajcserét. Ehhez távolítsa el a fáradt motorolajat a meleg motorból, és töltsön be újat.
4. Távolítsa el a gyújtógyertyát a hengerefejről. Töltsön kb. 20 ml olajat a hengerbe egy olajos kannából. Lassan húzza meg az indítófogantyút, úgy hogy az olaj a hengert belülről védje. Csavarja vissza a gyújtógyertyát.
5. Tisztítsa meg a henger hűtőbordáit és a házat.
6. Tisztítsa meg a teljes terméket, ezzel védve a festékréteget.
7. A terméket jól szellőző helyen vagy helyiségben tárolja.

A termék előkészítése szállításra

1. Üritse le a benzintartályt benzinleszívó szivattyúval.
2. Hagyja járni a motort mindaddig, amíg a maradék benzin is elhasználdók.
3. A motorolajat meleg motornál eressze le.

4. Távolítsa el a gyertyapipát a gyújtógyertyáról.
5. Tisztítsa meg a henger hűtőbordáit és a házat.
6. Szükség esetén szerelje ki a tolókgelyelt. Ügyeljen arra, hogy a berántózsínor ne törjön meg.

14. Ártalmatlanítás és újrahasznosítás

A csomagolásra vonatkozó megjegyzések



A csomagolóanyagok újrahasznosíthatók. Kérjük, ártalmatlanítsa a csomagolásokat környezetbarát módon.

A kiselejtezett készülék ártalmatlanítási lehetőségeiről a helyi önkormányzatnál tájékozódhat.

Üzemanyagok és olajok







- A készülék ártalmatlanítása előtt le kell üríteni az üzemanyagtartályt és a motorolaj tartályát!
- Az üzemanyag és a motorolaj nem minősül kommunális hulladéknak, és nem szabad a csatornába önteni, ezek szelektíven gyűjtendőek, illetve le kell adni őket ártalmatlanításra!
- Az üres olajoskannákat és üzemanyagtartályokat ártalmatlanítsa környezetbarát módon.

15. Hibaelhárítás

Üzemzavar	Lehetséges ok	Megoldás
A motor nem indul be	Nem nyomta le a motorfékkart	Nyomja le a motorfékkart
	Meghibásodott a gyújtógyertya	Cserélje ki a gyújtógyertyát
	Üres az üzemanyagtartály	Töltsön be üzemanyagot
	Zárva van a benzincsap	Nyissa ki a benzincsapot
Csökken a motor teljesítménye	Túl kemény a talaj	Helyesbítse a gyeplazító magasságát
	Eltömődött a gyeplazító háza	Tisztítsa meg a házat
	Túlságosan kopott a kés	Cserélje le a kést
	Szennyezett a légszűrő	Tisztítsa meg a légszűrőt
Nem megfelelő a gyepszellőztetés minősége	Elkopott a kés	Cserélje le a kést
	Helytelen a gyeplazítás magassága	Helyesbítse a gyeplazító magasságát
A motor jár, de a késes henger nem forog	Elszakadt a szíj	ellenőriztesse a vevőszolgálat szervizével
	Szíj laza	A szíj utánfeszítése

Objaśnienie symboli na produkcie

	<p>Uwaga! Przed uruchomieniem przeczytać instrukcję eksploatacji.</p>
	<p>Osobom trzecim (oraz zwierzętom) nie pozwalać zbliżać się do strefy zagrożenia.</p>
	<p>Gorące powierzchnie!</p>
	<p>Ostre narzędzia robocze – Uważać, by nie zaciąć się w palce u rąk lub nóg - Przed konserwacją należy odkręcić końcówkę przewodu świecy zapłonowej.</p>
	<p>Ważne. Spaliny są bardzo trujące, dlatego nie eksploatować silnika w niewentylowanych pomieszczeniach.</p>
	<p>Nigdy nie wertykulować/wietrzyć podczas opadów deszczu!</p>
	<p>Nosić ochronę słuchu i wzroku.</p>
	<p>UWAGA! Materiały eksploatacyjne są łatwopalne i wybuchowe - niebezpieczeństwo poparzenia!</p>
	<p>Przed uruchomieniem należy wlać olej i paliwo.</p>

	Gwarantowany poziom ciśnienia akustycznego w dB
	Skontrolować poziom oleju.
	Zawór paliwa otwarty/zamknięty
	Zasysacz włączony/wyłączony
	Mechaniczny hamulec silnika
	Produkt jest zgodny z obowiązującymi europejskimi dyrektywami.
	Produkt jest zgodny z obowiązującymi serbskimi dyrektywami.

Spis treści:
Strona:

1.	Wprowadzenie	149
2.	Opis produktu (rys. 1 - 21)	149
3.	Zakres dostawy (rys. 2)	149
4.	Użytkowanie zgodne z przeznaczeniem	150
5.	Ogólne wskazówki dotyczące bezpieczeństwa	151
6.	Dane techniczne	154
7.	Rozpakowanie	154
8.	Montaż	154
9.	Przed uruchomieniem	155
10.	Obsługa	155
11.	Czyszczenie	156
12.	Konserwacja	156
13.	Przechowywanie	158
14.	Utylizacja i ponowne wykorzystanie	158
15.	Pomoc dotycząca usterek	159
16.	Deklaracja zgodności	346

1. Wprowadzenie

Producent:

Schepbach GmbH
Günzburger Straße 69
D-89335 Ichenhausen

Szanowny Kliencie,

Życzymy dużo satysfakcji i powodzenia podczas pracy z nowym produktem.

Wskazówka:

Zgodnie z obowiązującą ustawą o odpowiedzialności cywilnej za produkt, producent nie odpowiada za szkody powstałe przy tym produkcie lub przez ten produkt w przypadku:

- Nieprawidłowej obróbki,
- Nieprzestrzeżenie instrukcji eksploatacji,
- naprawy wykonywane przez osoby trzecie, nieautoryzowanych specjalistów,
- montaż i wymiana nieoryginalnych części zamiennych,
- użytkowania niezgodnego z przeznaczeniem,
- Awarie instalacji elektrycznej w przypadku nieprzestrzegania przepisów elektrycznych oraz postanowień VDE 0100, DIN 57113 / VDE0113.

Przestrzegać:

Instrukcja eksploatacji jest częścią niniejszego produktu. Zawiera ona ważne wskazówki dotyczące bezpiecznej, fachowej i ekonomicznej pracy z niniejszym produktem, sposobu unikania zagrożeń, oszczędności kosztów napraw, redukcji czasów przestoju i zwiększenia niezawodności i żywotności produktu. Oprócz przepisów bezpieczeństwa zawartych w niniejszej instrukcji eksploatacji należy bezwzględnie przestrzegać przepisów obowiązujących w danym kraju, które dotyczą eksploatacji produktu.

Przed użyciem produktu zapoznać się ze wszystkimi wskazówkami dotyczącymi obsługi i bezpieczeństwa. Eksploatować produkt tylko zgodnie z opisem i dla podanych obszarów zastosowania. Instrukcję eksploatacji należy przechowywać w bezpiecznym miejscu, a w przypadku przekazywania produktu osobom trzecim należy przekazać wszystkie dokumenty.

2. Opis produktu (rys. 1 - 21)

1. Uchwyt
2. Dźwignia hamulca silnikowego
3. Dolny pałąk przesuwny

4. Nakrętka gwiazdkowa z tworzywa sztucznego
5. Worek na trawę
6. Kłapa wyrzutowa
7. Oslona pasa
- 7a. Wkręt z rowkiem krzyżowym
- 7b. Śruba z łbem walcowym o gnieździe sześciokątnym
8. Koła
- 8a. Kołpaki koła
- 8b. Nakrętka kołnierзова
9. Prętowy wskaźnik poziomu oleju
- 9a. Śruba spustowa oleju
10. Regulacja wysokości roboczej
11. Korek wlewu paliwa
12. Oslona filtra powietrza
- 12a. Nakrętka skrzydełkowa
13. Rozrusznik linkowy
14. Rolka dociskowa
- 14a. Nakrętka zabezpieczająca
- 14b. Pasek klinowy
15. Wyłącznik główny
16. Zawór paliwa
17. Dźwignia ssania
18. Nakrętka
- 18a. Nakrętka kontrolująca
19. Końcówka przewodu świecy zapłonowej
- 19a. Świeca zapłonowa

- A. Zacisk kablowy
- B. Uchwyt do podciągania liny
- C. Śruba dwustronna
- D. Nakrętka zabezpieczająca
- E. Śruba z łbem czworokątnym i przewężonym trzpieniem M8x30
- F. Śruba z łbem płaskim M8x45
- G. Podkładka

3. Zakres dostawy (rys. 2)

Poz.	Liczba	Oznaczenie
3	2x	Dolny pałąk przesuwny
4	4x	Nakrętka gwiazdkowa z tworzywa sztucznego
5	1x	Worek na trawę
8	4x	Koła
8 a	4x	Kołpaki koła
A	1x	Zacisk kablowy
B	1x	Uchwyt do podciągania liny

C	2x	Śruba dwustronna
D	2x	Nakrętka zabezpieczająca
E	2x	Śruba z łbem czworokątnym i przewężonym trzpieniem M8x30
F	2x	Śruba z łbem płaskim M8x45
G	4x	Podkładka
	1x	Instrukcja eksploatacji
	1x	Benzynowy wertykulator elektryczny

4. Użytkowanie zgodne z przeznaczeniem

Produkt jest używany jako wertykulator. Wałek wertykulatora służy do wrywania z ziemi mchu i chwastów wraz z korzeniami oraz spulchniania gleby. Dzięki temu trawnik może lepiej wchłaniać substancje odżywcze i zostaje oczyszczony. Zalecamy wertykulować trawnik wiosną (kwiecień) i jesienią (październik).

Wertykulator jest przeznaczony tylko do użytku prywatnego w ogrodzie przydomowym i ogródkach amatorskich.

Pod pojęciem wertykulatorów dla ogrodów przydomowych i ogródków amatorskich rozumie się takie urządzenia, których roczne użytkowanie z reguły nie przekracza 10 godzin i są stosowane głównie do pielęgnacji powierzchni trawiastych i trawników, jednak nie na terenie obiektów publicznych, parków, obiektów sportowych ani w gospodarce rolnej i leśnej.

Przestrzeganie dołączonej przez producenta instrukcji użytkowania jest warunkiem prawidłowego użytkowania wertykulatora. Instrukcja użytkowania zawiera również warunki eksploatacji, konserwacji i utrzymania urządzenia.

⚠ Ostrzeżenie! Ze względu na niebezpieczeństwo uszkodzenia ciała użytkownika wertykulatora nie wolno stosować jako rozdrabniacza do rozdrabniania gałęzi ani ścinków żywopłotu. Ponadto wertykulatora nie wolno używać jako glebogryzarki ani do wyrównywania wzniesień terenu, np. kretowisk.

Ze względów bezpieczeństwa wertykulatora nie wolno używać jako agregatu napędowego dla wszelkiego rodzaju innych narzędzi roboczych i zestawów narzędzi.

Produkt wolno użytkować wyłącznie zgodnie z jego przeznaczeniem. Każde użycie wykraczające poza to jest niezgodne z przeznaczeniem. Za wynikające z tego szkody i obrażenia wszelkiego rodzaju odpowiada użytkownik/operator, a nie producent.

Należy pamiętać, że zgodnie z przeznaczeniem nasze produkty nie zostały skonstruowane do użytku komercyjnego, rzemieślniczego lub przemysłowego. Nie ponosimy odpowiedzialności w przypadku, gdy produkt jest stosowany w zakładach komercyjnych, rzemieślniczych i przemysłowych oraz do podobnych działalności.

Objaśnienie słów sygnałowych w instrukcji eksploatacji

Ostrzeżenie

Słowo sygnalizacyjne oznaczające sytuację potencjalnego niebezpieczeństwa, która, jeśli jej się nie uniknie, może spowodować śmierć lub poważne obrażenia ciała.

ZAGROŻENIE

Słowo sygnalizacyjne oznaczające sytuację bezpośredniego niebezpieczeństwa, która, jeśli jej się nie uniknie, spowoduje śmierć lub poważne obrażenia ciała.

OSTROŻNIE

Słowo sygnalizacyjne oznaczające sytuację potencjalnego niebezpieczeństwa, która, jeśli jej się nie uniknie, może spowodować niewielkie lub umiarkowane obrażenia ciała.

UWAGA

Słowo sygnalizacyjne oznaczające sytuację potencjalnego niebezpieczeństwa, która, jeśli jej się nie uniknie, może spowodować uszkodzenie produktu lub własności/posiadanego mienia.

5. Ogólne wskazówki dotyczące bezpieczeństwa

Ogólna przepisy bezpieczeństwa

Proszę zapoznać się z produktem.

Należy przeczytać ze zrozumieniem podręcznik użytkownika i odczytać oznaczenia na maszynie.

Proszę dowiedzieć się, w jaki sposób i do jakich celów stosuje się maszynę. Przeanalizować potencjalne zagrożenia związane z użytkowaniem maszyny.

Proszę dowiedzieć się, w jaki sposób steruje się maszyną i jak się ją prawidłowo obsługuje. Proszę dowiedzieć się, w jaki sposób można szybko zatrzymać lub wyłączyć maszynę i urządzenia sterownicze.

Należy przeczytać ze zrozumieniem wszystkie zalecenia i wskazówki dotyczące bezpieczeństwa znajdujące się w oddzielnie dołączonym do maszyny podręczniku użytkownika. Nie próbować obsługiwać maszyny bez posiadania rzetelnej wiedzy na temat obsługi i konserwacji silnika oraz możliwości zapobiegania urazom i/ lub szkodom materialnym.

Bezpieczeństwo na stanowisku pracy

Nie uruchamiać ani nie pozostawiać działającego silnika w zamkniętych pomieszczeniach. Spaliny są niebezpieczne i zawierają tlenek węgla, bezwonny i trujący gaz.

Urządzenie to obsługiwać wyłącznie w dobrze wentylowanym obszarze na zewnątrz.

Nigdy nie obsługiwać maszyny, jeśli nie ma dostatecznej widoczności lub dostatecznego oświetlenia. Nigdy nie obsługiwać maszyny na stromych zboczach. Zawsze pracować poziomo w stosunku do podłoża, nigdy od góry do dołu.

Bezpieczeństwo osób

1. Nigdy nie obsługiwać maszyny, gdy jest się pod wpływem narkotyków, alkoholu lub jakichkolwiek produktów leczniczych, które mogłyby wpłynąć na zdolność prawidłowej obsługi maszyny.
2. Nosić odpowiednią odzież. Nosić długie spodnie, buty z wysoką cholewką i rękawice. Nie nosić luźnych ubrań, krótkich spodenek ani jakiegokolwiek rodzaju biżuterii. Długie włosy związać na wysokości ramion. Włosy, ubranie i rękawice zawsze trzymać z dala od części będących w ruchu. Luźne ubranie, biżuteria lub długie włosy mogą wkręcić się w części będące w ruchu.

3. Stosować wyposażenie ochronne. Zawsze stosować ochronę oczu.
4. Takie wyposażenie ochronne jak maska przeciwpyłowa, kask ochronny lub nauszniki ochronne, których można użyć w stosownych warunkach, zmniejszają szkody na osobach.
5. Przed uruchomieniem maszyny należy ją sprawdzić. Nie usuwać oddzielających urządzeń zabezpieczających i utrzymywać je na miejscu. Upewnić się, że wszystkie nakrętki, śruby itp. są mocno dokręcone.
6. Pod żadnym pozorem nie obsługiwać maszyny, jeśli wymaga ona naprawy lub uległ uszkodzeniu jej układ mechaniczny.
7. Uszkodzone, brakujące lub nie działające sprężenie części wymienić przed użyciem maszyny. Sprawdzić szczelność. Utrzymywać bezpieczne warunki pracy maszyny.
8. Pod żadnym pozorem nie manipulować przy zabezpieczeniach. Regularnie sprawdzać ich sprawność działania.
9. Nie wolno stosować maszyny, jeśli nie można jej włączyć lub wyłączyć wyłącznikiem silnikowym. Maszyny napędzane benzyną, którymi nie można sterować za pośrednictwem wyłącznika silnikowego, są niebezpieczne i należy je wymienić.
10. Przed uruchomieniem regularnie sprawdzać, czy klucze zwykłe lub klucze maszynowe płaskie zostały usunięte z maszyny. Klucz maszynowy płaski lub klucz zwykły, który pozostałby na obracającej się części, mógłby spowodować szkody na osobach.
11. Zachowywać czujność i podczas pracy maszyny kierować się zdrowym rozsądkiem.
12. Nie pracować ze zbyt mocnym wychyleniem do przodu. Nie obsługiwać maszyny na bosą czy też w sandałach ani podobnym, lekkim obuwiu. Nosić obuwie ochronne, chroniące stopy i poprawiające stabilność na śliskich powierzchniach.
13. Stale pilnować stabilnej pozycji i równowagi. Pozwala to na lepszą kontrolę maszyny w niespodziewanych sytuacjach.
14. Unikać niezamierzonego uruchomienia. Przed transportem maszyny lub pracami związanymi z konserwacją lub utrzymaniem urządzenia w sprawności upewnić się, że silnik został wyłączony. Transport maszyny lub prace związane z konserwacją lub utrzymaniem maszyny w sprawności przy pracującym silniku może prowadzić do wypadków.

15. Sprawdzać teren, na którym ma zostać zastosowana maszyna, i usunąć kamienie, patyki, druty i inne ciała obce, które mogłyby zostać pochwycone, a następnie wyrzucone.
16. Jeżeli urządzenia z wyrzutem tylnym i odstioniętymi rolkami tylnymi są obsługiwane bez systemu przechwytyjącego, należy nosić pełną ochronę oczu.
17. Nie włączać silnika spalinowego w zamkniętych pomieszczeniach, w których może zbierać się niebezpieczny tlenek węgla.

Bezpieczeństwo podczas obchodzenia się z materiałami eksploatacyjnymi

⚠ OSTRZEŻENIE: Benzyna jest wysoce łatwopalna!

1. Paliwo jest łatwopalne i w razie zapłonu jego opary mogą wybuchnąć. Podczas używania paliwa podejmować odpowiednie działania, mające na celu obniżenie ryzyka poważnych szkód na osobach.
2. Podczas napełniania lub opróżniania zbiornika przebywać w czystym, dobrze wentylowanym obszarze na zewnątrz i stosować dopuszczony pojemnik zbiorczy na paliwo. Nie palić. Unikać isker zapłonowych, otwartych płomieni oraz innych źródeł zapłonu w pobliżu obszaru, gdzie odbywa się napełnianie paliwem lub praca urządzenia. Pod żadnym pozorem nie napełniać zbiornika w budynku.
3. Uziemione, przewodzące przedmioty, takie jak narzędzia, trzymać z dala od nieosłoniętych, znajdujących się pod napięciem elementów elektrycznych oraz przyłączy w celu uniknięcia iskrzenia lub przeskoku iskry. Mogłyby one zapalić gaz spalinowy lub opary.
4. Zawsze wyłączać silnik i przed napełnieniem zbiornika pozostawić go do ostygnięcia. Pod żadnym pozorem nie zdejmować pokrywki zbiornika ani nie napełniać paliwem przy pracującym lub rozgrzanym silniku. Nie obsługiwać maszyny, jeśli układ paliwowy jest nieszczelny.
5. Pokrywkę zbiornika otwierać delikatnie, by spuścić z niego ciśnienie.
6. Nie przepelniać zbiornika (do ok. 1,5 cm poniżej króćca wlewowego w celu pozostawienia przestrzeni na wypadek rozszerzenia się paliwa z powodu ciepła wytwarzanego przez silnik).
7. Pokrywkę zbiornika i pojemnika założyć dobrze z powrotem i zetrzeć rozlane paliwo. Pod żadnym pozorem nie obsługiwać urządzenia, jeśli pokrywka zbiornika nie jest zamocowana.

8. Unikać źródeł zapłonu przy rozlanym paliwie. Nie próbować uruchamiać silnika, jeśli paliwo się rozlało. Zamiast tego usunąć maszynę z danego obszaru i unikać źródeł zapłonu, dopóki opary paliwa się nie ulotnią.
9. Paliwo przechowywać w samodzielnie przygotowanych i dopuszczonych do tego celu pojemnikach.
10. Paliwo przechowywać w chłodnym, dobrze wentylowanym miejscu, zabezpieczone przed iskrami zapłonowymi, otwartymi płomieniami oraz innymi źródłami zapłonu.
11. Paliwa lub maszyny ze zbiornikiem napełnionym paliwem pod żadnym pozorem nie przechowywać w budynku, w którym gazy spalinowe mogłyby zetknąć się z iskrami zapłonowymi, otwartymi płomieniami lub innymi źródłami zapłonu, takimi jak podgrzewacze wody, piekarniki, suszarki itp. Przed przechowywaniem w budynku pozostawić silnik do ostygnięcia.
12. Jeżeli wyciekła benzyna, nie można podejmować próby uruchomienia silnika. Zamiast tego, maszynę należy usunąć z powierzchni zabrudzonej paliwem. Należy unikać wszelkich prób zapłonu do momentu odparowania oparów benzyny.
13. Z przyczyn związanych z bezpieczeństwem zbiornik benzyny oraz inne zatyczki zbiornika należy wymienić w razie uszkodzenia.

Wskazówki dotyczące użytkowania i pielęgnacji maszyny

1. Nie podnosić ani nie przenosić maszyny przy pracującym silniku. Podczas przekraczania obszarów innych niż trawa oraz podczas transportu maszyny do i z obrabianego obszaru należy zatrzymać narzędzia robocze.
2. Nie obsługiwać maszyny z użyciem siły. Używać maszyny odpowiedniej do danego zastosowania. Odpowiednia maszyna umożliwi wykonanie zadania w lepszy i bezpieczniejszy sposób.
3. Nie zmieniać ustawień regulatora prędkości obrotowej silnika i nie pozwalać, by silnik pracował ze zbyt wysoką prędkością obrotową. Regulator prędkości obrotowej steruje maksymalną roboczą prędkością obrotową, bezpieczną dla silnika.
4. Nie pozwalać, by silnik pracował szybko, gdy gleba nie jest obrabiana.
5. Nigdy nie prowadzić rąk ani stóp przy lub pod obracającymi się elementami. Zawsze trzymać się z dala od otworu wyrzutowego.

6. Unikać kontaktu z gorącym paliwem, olejem, gazami spalinowymi i gorącymi powierzchniami. Nie dotykać silnika ani tłumika. Części te podczas pracy bardzo mocno się nagrzewają. Są również gorące przez krótki czas po wyłączeniu urządzenia. Przed przystąpieniem do wykonywania czynności związanych z konserwacją lub ustawieniami pozostawić silnik do ostygnięcia.
 7. Jeśli maszyna wydaje nietypowe odgłosy lub wiruje w nietypowy sposób, natychmiast wyłączyć silnik, odłączyć kabel zapłonowy i odnaleźć przyczynę. Nietypowe odgłosy lub wibracje są zasadniczo znakiem ostrzegawczym.
 8. Stosować wyłącznie przyłącza i wyposażenie dopuszczone przez producenta. Niestosowanie się do tego zalecenia może prowadzić do szkód na osobach.
 9. Maszynę poddawać konserwacji. Sprawdzać, czy części podczas ruchu nie są ustawione nieprawidłowo lub czy nie są zablokowane. Sprawdzać części pod kątem pęknięć ew. sprawdzać, czy nie istnieje żaden inny stan, który mógłby wpłynąć na działanie maszyny. W razie uszkodzenia maszyny przed użyciem zlecić jej naprawę. Wiele wypadków wynika z poddawania niewystarczającej konserwacji oprzyrządowania.
 10. Usuwać z silnika i tłumika trawę, liście, nadmiar smaru czy też nagromadzoną sadzę w celu obniżenia ryzyka pożaru.
 11. Narzędzia tnące utrzymywać w stanie naostrzonym i czystym. Właściwie konserwowane narzędzia tnące o ostrych krawędziach skrawających rzadziej się blokują i łatwiej się nimi steruje.
 12. Pod żadnym pozorem nie oblewać ani nie spryskiwać urządzenia wodą czy też inną cieczą. Kierownicę utrzymywać w stanie suchym, czystym i wolnym od osadów. Po każdym użyciu wyczyścić.
 13. Przestrzegać przepisów ustawowych i wykonawczych dotyczących prawidłowej utylizacji paliwa, oleju itp. w celu ochrony środowiska.
 14. Nieobsługiwana maszynę należy przechowywać w miejscu niedostępnym dla dzieci i nie pozwalać na jej obsługę osobom, które nie są zaznajomione z maszyną lub niniejszymi wskazówkami. Maszyna jest niebezpieczna w rękach nieprzeszkolonego użytkownika.
 15. Uszkodzone tłumiki hałasu należy wymieniać.
 16. Przed użyciem zawsze przeprowadzać kontrolę wzrokową narzędzi roboczych i sworzni pod kątem zużycia i uszkodzeń.
- W celu uniknięcia niewyważenia zużyte lub uszkodzone narzędzia robocze i sworznie należy wymieniać tylko w zestawach. Pracować maszyną tylko przy świetle dziennym lub przy dobrym oświetleniu sztucznym.
17. Jeśli to możliwe, należy unikać zastosowania maszyny na mokrej trawie lub zachować szczególną ostrożność, aby uniknąć poślizgnięcia.
 18. Prowadzić maszynę w tempie krokowym.
 19. Zawsze pracować w poprzek zbocza, nigdy w górę ani w dół.
 20. Należy zachować szczególną ostrożność przy zmianie kierunku jazdy na zboczu.
 21. Nigdy nie pracować na zbyt stromych zboczach.
 22. Należy zachować szczególną ostrożność przy odwracaniu lub przyciąganiu maszyny do siebie.
 23. Nigdy nie stosować maszyny z uszkodzonymi osłonami lub bez urządzeń ochronnych, np. bez blach odbojowych i/lub systemu przechwytyjącego.
 24. Przed uruchomieniem silnika należy odłączyć wszystkie narzędzia robocze i napędy.
 25. Rozruch lub uruchomienie rozrusznika należy przeprowadzać ostrożnie, zgodnie ze wskazówkami producenta. Zwracać uwagę na odpowiedni odstęp stóp od urządzeń(nia) roboczego(czych).
 26. Podczas uruchamiania lub włączania silnika maszyny nie można przechylać, chyba że maszyna wymaga podniesienia. W takim przypadku przechylić ją tylko na tyle, na ile jest to bezwzględnie konieczne, i podnosić tylko część niemającą kontaktu z osobą obsługującą.
 27. Nie uruchamiać silnika, gdy użytkownik stoi przed kanałem wyrzutowym.
 28. Gdy silnik zgaśnie, należy zamknąć przepustnicę, a jeżeli silnik jest wyposażony w kurek z benzyną, należy go zamknąć po napowietrzeniu gleby lub wertykulacji
 29. Wyłączyć silnik, wyjąć końcówkę przewodu świecy zapłonowej i - w przypadku maszyn z rozruchem akumulatorowym - kluczyk zapłonowy:
 - gdy zostawia się maszynę
 - przed zatankowaniem
 30. Wyłączyć silnik, wyjąć końcówkę przewodu świecy zapłonowej i - w przypadku maszyn z rozruchem akumulatorowym - kluczyk zapłonowy:
 - przed odblokowaniem lub usunięciem zatorów w kanale wyrzutowym
 - przed kontrolą maszyny, czyszczeniem lub wykonywaniem innych prac przy kosiarce

- w razie przedostania się ciał obcych. Zbadać maszynę pod kątem uszkodzeń i przeprowadzić odpowiednie naprawy przed ponownym uruchomieniem i podjęciem pracy z maszyną,
- jeżeli maszyna znacznie nietypowo silnie drgać (należy ją poddać natychmiastowej kontroli)

Zalecenia dotyczące utrzymania w sprawności

Przed czyszczeniem, naprawą, przeglądem lub przystosowywaniem maszyny wyłączyć silnik i upewnić się, że wszystkie części będące w ruchu zostały zatrzymane.

Odłączyć kabel zapłonowy i odsunąć go od świecy zapłonowej, aby zapobiec przypadkowemu uruchomieniu.

Zlecać konserwację maszyny wykwalifikowanemu personelowi, który stosuje tylko oryginalne części zamienne. W ten sposób zapewnia się utrzymanie bezpiecznego użytkowania maszyny.

6. Dane techniczne

Rodzaj silnika	1-cylinder; czteresurowy
Pojemność skokowa	212 cm ³
Moc silnika maks.	4,1 kW/5,5 HP
Robocza prędkość obrotowa	3400 min ⁻¹
Paliwo	Benzyna bezołowiowa
Pojemność zbiornika	3,6 l
Emisja CO ²	289,55 g/kWh
Olej silnikowy	10W 30 / SAE 30
Świeca zapłonowa	F7RTC
Pojemność zbiornika / oleju	0,6 l
Ustawienie głębokości	+10 / -12
Szerokość robocza	400 mm
Liczba noży	15
Nóż Ø	165
Pojemność kosza na trawę	40 l
Ciężar	28 kg

Zmiany techniczne zastrzeżone!

Informacja i emisja hałasu mierzona według obowiązujących norm:

Ciśnienie akustyczne L _{pA}	= 78,6 dB
Moc akustyczna L _{WA}	= 100,5 dB
Niepewność pomiaru K _{pA}	= 1,9 dB

Nosić nauszники ochronne.

Hałas może powodować utratę słuchu.

Wibracje:

Wibracja A _{hv} (lewa/prawa)	= 8,38 m/s ²
Niepewność pomiaru K _{pA}	= 1,5 m/s ²

Ograniczyć wytwarzanie hałasu i wibracje do minimum!

- Stosować wyłącznie sprawne produkty.
- Produkt poddawać regularnej konserwacji i czyszczeniu.
- Dostosować metodę pracy do produktu.
- Nie przeciążać produktu.
- W razie potrzeby oddać produkt do przeglądu.
- Gdy produkt nie jest używany, powinien być wyłączony.
- Zakładać rękawice.

7. Rozpakowanie

⚠ UWAGA!

Produkt i materiały opakowaniowe nie mogą służyć jako zabawka dla dzieci! Dzieciom nie wolno bawić się workami z tworzywa sztucznego, foliami i drobnymi elementami! Istnieje niebezpieczeństwo połknięcia i uduszenia!

- Otworzyć opakowanie i wyjąć ostrożnie produkt.
- Usunąć materiał opakowaniowy oraz zabezpieczenia opakowania/transportowe (jeśli występują).
- Sprawdzić, czy zakres dostawy jest kompletny.
- Sprawdzić produkt i elementy wyposażenia pod kątem uszkodzeń w trakcie transportu.
- W miarę możliwości zachować opakowanie do zakończenia okresu gwarancyjnego.

8. Montaż

⚠ Uwaga!

Przed uruchomieniem produkt należy całkowicie zmontować!

Umieścić produkt na płaskiej, równej powierzchni!

Wymagane narzędzia:

- 2x klucz widlasty, rozmiar 13*

*=Nie wchodzi w zakres dostawy!

8.1 Montaż kół (8) i kołpaków kół (8a) (rys. 19)

1. Poluzować wstępnie zamontowaną nakrętkę kołnierзовą (8b), użyć klucza widlastego, rozmiar 13*.
2. Założyć koło (8) na piastę koła.
3. Zamontować nakrętkę kołnierзовą (8b) z powrotem na piastę koła, użyć klucza widlastego, rozmiar 13*.
4. Założyć kołpak koła (8a) na koło (8) i docisnąć równomiernie, aż wszystkie klipsy się zatrzaskną.
5. Powtórzyć procedurę dla wszystkich kół (8).

8.2 Montaż dolnej (3) i górnej szyny prowadzącej (rys. 3 - 9)

1. Zamontować dolny pałąk przesuwny (3) w sposób przedstawiony na rys. 3 + 4. Zamocować dolny pałąk przesuwny (3) przy użyciu śruby dwustronnej (C) i nakrętki zabezpieczającej (D) oraz śruby z łbem czworokątnym i przewężonym trzpieniem (E), podkładki (G) i nakrętki z tworzywa sztucznego (4), użyć do tego dwóch kluczy widlastych, rozmiar 13.
2. Powtórzyć proces po drugiej stronie.
3. Połączyć górny pałąk przesuwny z dolnymi pałkami przesuwnymi (3). Zastosować przy tym dwie nakrętki z tworzywa sztucznego (4) ze śrubami z łbem płaskim (F) i podkładkami (G). Po prawej stronie nałożyć uchwyt do podciągania liny (B) na śrubę z łbem płaskim (F) przed zamontowaniem podkładki (G) i nakrętki z tworzywa sztucznego (4).
4. Przymocować kabel za pomocą zacisku kablowego (A) na dolnym pałąku przesuwnym (3). (Rys. 8 + 9)

9. Przed uruchomieniem

9.1 Zawieszanie kosza na trawę (5) (rys. 10 - 11)

1. Podnieść klapę wyrzutnika (6).
2. Zawiesić kosz na trawę (5) od góry.

9.2 Regulacja wysokości roboczej (10) (rys. 12)

1. Chwycić dźwignię regulacji wysokości roboczej (10) i pociągnąć lekko na zewnątrz.
2. Poruszyć dźwignię w wybranym kierunku, aby ustawić jedną z sześciu wysokości roboczych.
3. Zwolnić dźwignię w wybranej pozycji, aby zabezpieczyć wysokość roboczą.

10. Obsługa

⚠ Uwaga!

Silnik jest dostarczany bez oleju. Dlatego przed uruchomieniem należy koniecznie wlać olej. Poziom oleju w silniku należy sprawdzać przed każdą pracą.

Uruchamianie produktu (rys. 13, 14)

Aby zapobiec niezamierzonemu uruchomieniu silnika, jest on wyposażony w hamulec silnika, który musi być zawsze włączony podczas pracy, w przeciwnym razie silnik zatrzyma się.

Uwaga: Po zwolnieniu dźwigni hamulca silnikowego (2) powinna ona powrócić do pozycji wyjściowej i silnik musi zostać wyłączony. Jeśli tak nie jest, nie wolno używać produktu.

1. Ustawić wyłącznik główny (15) w pozycji przełączania „ON”, a następnie otworzyć zawór paliwa (16). W tym celu należy ustawić kurek w pozycji „ON”.
2. Ustawić dźwignię ssania (17) w pozycji „Zasysacz”. Wskazówka: Zasysacz zwykle nie jest potrzebny przy ponownym uruchamianiu ciepłego silnika.
3. Należy uruchomić dźwignię hamulca silnikowego (2) i mocno pociągnąć za uruchamiającą linkę ciągnową (13), aż do uruchomienia silnika.
4. Poczekać chwilę na rozgrzanie się silnika, a następnie ustawić dźwignię ssania (rys. 17) w położeniu „RUN”.

Uwaga: Zawsze należy wyciągać uruchamiającą linkę ciągnową (13) powoli do pierwszego oporu, zanim wyciągnie się ją szybko w celu uruchomienia silnika. Nie wolno dopuścić do cofnięcia się uruchamiającej linki ciągnowej (13) po zakończeniu rozruchu

Uwaga: Walec wertykujący obraca się po uruchomieniu silnika.

Uwaga! Nigdy nie otwierać klapy wyrzutowej (6), gdy silnik jeszcze pracuje. Krążący walec może powodować obrażenia. Zawsze dokładnie mocować klapę wyrzutową (6).

Zawsze należy zachowywać odstęp bezpieczeństwa między obudową a użytkownikiem wyznaczony przez drążki do prowadzenia. Podczas pracy i zmian kierunku jazdy na skarpach i zboczach zaleca się zachowanie szczególnej ostrożności. Zwracać uwagę na stabilną pozycję, nosić buty z antypoślizgowymi, mocnymi podeszwami i długie spodnie. Zawsze pracować w poprzek zbocza.

Ze względów bezpieczeństwa nie należy wertykulować urządzeniem na zboczach o pochyłości powyżej 15 stopni. Należy zachowywać szczególną ostrożność podczas poruszania się w tył i przeciąganiu produktu, ryzyko potknięcia!

Wertykulować

Wertykulacja polega na zdrapywaniu powierzchni trawnika i szwu trawnikowego za pomocą noża wertykulującego. W ten sposób usuwa się mech, ściółkę i chwasty oraz przecina cienkie korzenie znajdujące się powyżej. Dzięki temu powietrze, światło, woda i składniki odżywcze ponownie lepiej docierają do korzeni trawy, a trawnik lepiej rośnie i jest gęstszy. Przycinanie drobnych korzeni stymuluje również wzrost trawnika. Zwiększa to trwałość trawy.

Wertykulacja powinna być przeprowadzana nie częściej niż dwa razy w roku.

Najlepiej w kwietniu/maju i/lub wrześniu/październiku. Aby uzyskać jeszcze lepszy efekt, po wertykulacji trawę należy nawozić i podlewać.

Wskazówki dotyczące prawidłowej pracy

- Podczas pracy zaleca się pracować tak, aby pasy trawy poddawanej wertykulacji nieco się pokrywały. Aby uzyskać równomierny efekt pracy, należy prowadzić produkt w możliwie prostych liniach. Pasy te powinny przy tym zawsze pokrywać się na szerokości paru centymetrów, aby nie pozostawić żadnych smug. Wertykulować najpierw wzdłuż, a następnie w poprzek, tworząc wzór szachownicy.
- Gdy tylko podczas pracy zaczną pozostawać resztki trawy, należy opróżnić kosz wychwytyjący. Uwaga! Przed zdjęciem kosza wychwytyjącego wyłączyć silnik i poczekać, aż walec zatrzyma się!
- Po wertykulacji należy ponownie obsiać trawą miejsca wolne od trawnika lub miejsca z niewielką ilością trawnika.
- Aby zawiesić kosz wychwytyjący (5), jedną ręką unieść kłapę wyrzutową (6), a drugą ręką wyjąć worek wychwytyjący (5)! To, jak często powinno się pielęgnować trawnik, zależy zasadniczo od tempa wzrostu trawnika i twardości trawy.
- Spód produktu utrzymywać w czystości i koniecznie usuwać osadzającą się ziemię i trawę. Osady utrudniają proces uruchamiania i niekorzystnie wpływają na jakość. Na zboczach pas należy prowadzić w poprzek zbocza. Przed przeprowadzeniem jakiegokolwiek kontroli walca zatrzymać silnik.

Uwaga! Po wyłączeniu silnika walec obraca się jeszcze przez kilka sekund. Nie próbować zatrzymać walca. Jeśli poruszający się walec uderzy w jakiś przedmiot, produkt należy wyłączyć i poczekać, aż walec całkowicie się zatrzyma. Następnie skontrolować stan walca. Jeśli uległ on uszkodzeniu, należy go wymienić.

11. Czyszczenie

- W miarę możliwości osłony, szczeliny wentylacyjne i obudowę silnika powinny być wolne od pyłu i zanieczyszczeń. Produkt czyścić czystą ściereczką lub przedmuchiwać sprężonym powietrzem pod niskim ciśnieniem.
- Zalecamy czyszczenie produktu bezpośrednio po każdym użyciu.
- Produkt należy czyścić regularnie przy pomocy wilgotnej szmatki i szarego mydła. Nie używać detergentów ani rozpuszczalników; mogą one spowodować korozję plastikowych części produktu wykonanych. Zwracać uwagę, aby do wnętrza produktu nie dostała się woda.
- W celu uniknięcia zagrożenia pożarem należy utrzymywać silnik, układ wydechowy, skrzynkę akumulatora i zbiornik paliwa w stanie wolnym od trawy, słomy, mchu, liści i wyciekającego smaru.

12. Konserwacja

⚠Ostrzeżenie

Prace naprawcze i konserwacyjne, które nie są opisane w niniejszej instrukcji eksploatacji, należy zlecać wyspecjalizowanemu warsztatowi. Stosować wyłącznie oryginalne części zamienne.

Istnieje niebezpieczeństwo wypadku! Prace konserwacyjne i czyszczenie wykonywać zawsze przy wyłączonym silniku. Istnieje niebezpieczeństwo odniesienia obrażeń! Przed rozpoczęciem wszelkich prac konserwacyjnych i czyszczenia poczekać, aż produkt ostygnie. Elementy silnika są gorące. Istnieje niebezpieczeństwo odniesienia obrażeń i poparzeń!

Wymagane narzędzia:

- Klucz widlasty, rozmiar 13*
- Klucz widlasty, rozmiar 20*
- Klucz imbusowy 5 mm*
- Śrubokręt do wkrętów z rowkiem krzyżowym*
- Klucz do świec*
- Miedziana szcotka druciana*
- Zasobnik*
- Lejek*

- Ściereczka*

*=opcjonalnie w zakresie dostawy!

- Wymianę zużytego lub uszkodzonego wału nożowego należy zlecić autoryzowanemu specjalście.
- Zadbać o to, by wszystkie elementy mocujące (śruby, nakrętki itd.) zawsze były mocno dokręcone, tak aby była możliwa bezpieczna praca z wertykulatorem.
- Wertykulator przechowywać w suchym pomieszczeniu.
- Aby zachować długą żywotność urządzenia, wszystkie części wkręcane oraz koła i osie powinny być czyszczone, a następnie naoliwiane.
- Regularna pielęgnacja wertykulatora zapewnia nie tylko jego długą trwałość i wydajność, lecz także przyczynia się do dokładnego i łatwego przekopywania grządek.
- Na zakończenie sezonu przeprowadzić ogólną kontrolę wertykulatora i usunąć wszelkie nagromadzone pozostałości. Przed każdym rozpoczęciem sezonu koniecznie sprawdzić stan wertykulatora. W sprawie napraw należy kontaktować się z naszym punktem obsługi klienta.
- Regularnie sprawdzać system przechwytyjący pod kątem zużycia lub uszkodzenia części.
- Należy regularnie sprawdzać produkt i wymieniać zużyte lub uszkodzone części, aby zachować bezpieczeństwo.
- Jeżeli konieczne jest opróżnienie zbiornika paliwa, należy to zrobić na zewnątrz. Spuszczone paliwo powinno być przechowywane w specjalnym pojemniku na paliwo lub usuwane z zachowaniem szczególnej ostrożności.

12.1 Regulacja hamulca silnikowego (rys. 21)

1. Poluzować nakrętkę zabezpieczającą (18a).
2. Obrócić nakrętkę (18) w wybranym kierunku, w zależności od tego, czy hamulec silnikowy ma być bardziej naprężony, czy luźniejszy.
3. Dokręcić ponownie śrubę naprężającą (18a).

12.2 Naprężanie paska klinowego (14b) (rys. 20)

1. Poluzować obydwa wkręty z rowkiem krzyżowym (7a) przy osłonie paska (7), użyć w tym celu śrubokręta do wkrętów z rowkiem krzyżowym*.
2. Odkręcić śrubę z łbem walcowym o gnieździe ścieśnionym (7b), użyć do tego celu klucza imbusowego 5 mm*.
3. Zdjąć osłonę paska (7).

4. Poluzować nakrętkę zabezpieczającą (14a), użyć do tego klucza widlastego, rozmiar 13*.
5. Przesunąć rolkę dociskową (14) na zewnątrz, aby naprężyć pasek klinowy (14b).
6. Przytrzymać rolkę dociskową (14) na pozycji i dokręcić nakrętkę zabezpieczającą (14a).
7. Zamontować z powrotem osłonę paska (7).

12.3 Konserwacja filtra powietrza (rys. 15, 16)

Zabrudzone filtry powietrza zmniejszają wydajność silnika poprzez zbyt małe doprowadzanie powietrza do gaźnika. Dlatego regularna kontrola jest niezbędna. Filtr powietrza należy sprawdzać co 50 roboczogodzin, a w razie potrzeby wyczyścić. W przypadku silnego zapylenia powietrza filtr powietrza należy sprawdzać częściej.

1. Poluzować nakrętkę skrzydełkową (12a) na osłonie filtra powietrza (12).
2. Wyjąć filtr.
3. Wyczyścić filtr powietrza wyłącznie ostukując go lub przedmuchując sprężonym powietrzem.
4. Montaż odbywa się w odwrotnej kolejności.

Uwaga: Nigdy nie czyścić filtra powietrza za pomocą benzyny lub palnych rozpuszczalników.

12.4 Konserwacja/wymiana świecy zapłonowej (19a) (rys. 17, 18)

Sprawdzić świecę zapłonową (19a) pod kątem zabrudzenia po raz pierwszy po 10 roboczogodzinach i w razie potrzeby oczyścić ją szczotką z drutu miedzianego*. Następnie przeprowadzać konserwację świecy zapłonowej co 50 roboczogodzin.

1. Wyciągnąć końcówkę przewodu świecy zapłonowej (19) poprzez przekręcenie.
2. Wyjąć świecę zapłonową (19a) przy użyciu klucza do świec zapłonowych*.
3. Montaż odbywa się w odwrotnej kolejności.

12.5 Kontrola poziomu oleju (rys. 22)

Umieścić produkt na płaskiej, równej powierzchni.

1. Uruchomić silnik i pozostawić go na chwilę do rozgrzania.
2. Odkręcić przętowy wskaźnik poziomu oleju (9) obracając go w kierunku przeciwnym do ruchu wskazówek zegara i wytrzeć go czystą, niestrzępiącą się szmatką*.
3. Ponownie włożyć przętowy wskaźnik poziomu oleju (9) i sprawdzić poziom oleju (9) bez ponownego dokręcania miernika.

4. Wyciągnąć prętowy wskaźnik poziomu oleju (9) i odczytać poziom oleju w pozycji poziomej. Poziom oleju musi zawierać się w zakresie pomiędzy obydwooma oznaczeniami na prętowym wskaźniku poziomu oleju (9).
5. Następnie ponownie wkręcić prętowy wskaźnik poziomu oleju (9).

12.6 Wymiana oleju silnikowego (rys. 22, 23)

Wymianę oleju należy przeprowadzać co rok przed rozpoczęciem sezonu przy ciepłym silniku.

Używać wyłącznie oleju silnikowego do silników 4-suwowych (10W 30 / SAE 30).

1. Umieścić zasobnik* pod śrubą spustową oleju (9a).
2. Wyjąć śrubę spustową oleju (9a) i prętowy wskaźnik poziomu oleju (9).
3. Przechylić produkt lekko do przodu i wylać cały olej.
4. Zamontować z powrotem śrubę spustową oleju (9a).
5. Wlać maksymalnie 0,6 l świeżego oleju do otworu wlewu oleju, użyć do tego lejka*.
6. Wkręcić z powrotem prętowy wskaźnik poziomu oleju (9) i uruchomić na chwilę produkt.
7. Następnie sprawdzić jeszcze raz poziom oleju, zgodnie z opisem w punkcie 12.5.

Informacje serwisowe

Należy pamiętać, że w przypadku tego produktu poniższe części podlegają naturalnemu zużyciu lub zużyciu uwarunkowanemu użytkowaniem, bądź są potrzebne jako materiały zużywalne.

Części zużywalne*: Olej*, świeca zapłonowa*, pasek klinowy*, wał nożowy*

* opcjonalnie w zakresie dostawy!

Części zamienne i wyposażenie można zamówić w naszym punkcie serwisowym. W tym celu zeskanować kod QR znajdujący się na stronie tytułowej.

13. Przechowywanie

Przygotowanie do przechowywania produktu
Wskazówka ostrzegawcza: Nie opróżniać benzyny w pomieszczeniach zamkniętych, w pobliżu ognia lub podczas palenia tytoniu. Opary gazu mogą spowodować wybuch lub ogień.

1. Opróżnić zbiornik benzyny pompą do odsysania benzyny.
2. Uruchomić silnik i pozostawić pracujący silnik, aż reszta benzyny zostanie zużyta.

⚠ OSTRZEŻENIE: Nigdy nie należy przechowywać produktu z benzyną w zbiorniku wewnątrz budynku, gdzie opary benzyny mogą zetknąć się z otwartym ogniem lub iskrami!

3. Wymianę oleju przeprowadzać po każdym sezonie. W tym celu spuścić stary olej silnikowy z ciepłego silnika i napełnić nowym olejem.
4. Wyjąć świecę zapłonową z głowicy cylindra. Wlać do cylindra ok. 20 ml oleju przy użyciu olejarki ręcznej. Pociągnąć powoli uchwyt rozruchowy, tak aby olej zabezpieczył wnętrze cylindra. Wkręcić ponownie świecę zapłonową.
5. Wyczyścić żeberka chłodnicy cylindra i obudowę.
6. Wyczyścić cały produkt, aby chronić lakier.
7. Produkt należy przechowywać w dobrze wentylowanym miejscu lub przestrzeni.

Przygotowanie produktu do transportu

1. Opróżnić zbiornik benzyny pompą do odsysania benzyny.
2. Pozostawić działający silnik do momentu zużycia reszty benzyny.
3. Spuścić olej silnikowy z ciepłego silnika.
4. Wyjąć końcówkę przewodu świecy zapłonowej ze świecy.
5. Wyczyścić żeberka chłodnicy cylindra i obudowę.
6. W razie potrzeby zdemontować pałąk przesuwny. Zwracać uwagę, aby linki nie były zgięte.

14. Utylizacja i ponowne wykorzystanie

Wskazówki dotyczące opakowania



Materiały opakowaniowe nadają się do recyklingu. Opakowania należy utylizować w sposób przyjazny dla środowiska.

Informacji o możliwościach utylizacji starych urządzeń można zasięgnąć w urzędzie miasta lub gminy.

Paliwa i oleje

- Przed utylizacją urządzenia należy opróżnić zbiornik paliwa i zbiornik oleju silnikowego!
- Paliwa i oleju silnikowego nie należy wyrzucać do odpadów domowych ani kanalizacji, ale należy je zbierać lub usuwać oddzielnie!
- Puste zbiorniki po oleju i paliwie należy utylizować w sposób przyjazny dla środowiska.

15. Pomoc dotycząca usterek

Usterka	Możliwa przyczyna	Środek zaradczy
Silnik nie włącza się	Niewciśnięta dźwignia hamulca silnikowego	Nacisnąć dźwignię hamulca silnikowego
	Uszkodzona świeca zapłonowa	Wymienić świecę zapłonową
	Zbiornik paliwa pusty	Włąć paliwo
	Zawór paliwa zamknięty	Zawór paliwa otwarty
Moc silnika słabnie	Zbyt twarda gleba	Skorygować głębokość wertykulacji
	Obudowa wertykulatora zapchana	Wyczyścić obudowę
	Mocno zużyty nóż	Wymienić nóż
	Filtr powietrza zabrudzony	Wyczyścić filtr powietrza
Niechlujna wertykulacja	Nóż zużyty	Wymienić nóż
	Nieodpowiednia głębokość wertykulacji	Skorygować głębokość wertykulacji
Silnik pracuje, wał nożowy nie obraca się	Zerwany pasek	Zlecić kontrolę warsztatowi serwisowemu
	Pasek luźny	Ponowne naprężanie paska

Objašnjenje simbola na proizvodu

	<p>Pozor! Prije stavljanja u pogon pročitajte priručnik za uporabu.</p>
	<p>Treće strane (osobe i životinje) držite podalje od područja opasnosti.</p>
	<p>Vruće površine!</p>
	<p>Oštri radni alati – Nemojte porezati prste na rukama ili nogama - Prije održavanja izvucite utikač svjećice.</p>
	<p>Važno. Ispušni su plinovi vrlo otrovni, stoga ne koristite motor u neprozračenim prostorijama.</p>
	<p>Nemojte vertikalirati/prozračivati travnjak pri kiši!</p>
	<p>Nosite štitnike sluha i štitnik za oči.</p>
	<p>POZOR! Pogonska sredstva su lako zapaljiva i eksplozivna - opasnost od opekлина!</p>
	<p>Prije stavljanja u pogon ulijte ulje i gorivo.</p>

	Zajamčena razina zvučne snage u dB
	Provjerite razinu ulja.
	Slavina za benzin otvoreno/zatvoreno
	Prigušnik uključeno/isključeno
	Mehanička motorna kočnica
	Proizvod udovoljava važećim europskim direktivama.
	Proizvod je u skladu sa važećim srpskim smernicama.

Sadržaj:
Stranica:

1.	Uvod.....	163
2.	Opis proizvoda (sl. 1 - 21).....	163
3.	Opseg isporuke (sl. 2).....	163
4.	Namjenska uporaba.....	164
5.	Opće sigurnosne napomene	164
6.	Tehnički podatci	167
7.	Raspakiranje	167
8.	Montaža	168
9.	Prije stavljanja u pogon	168
10.	Rukovanje	168
11.	Čišćenje	169
12.	Održavanje	169
13.	Skladištenje	171
14.	Zbrinjavanje i recikliranje.....	171
15.	Otklanjanje neispravnosti	172
16.	Izjava o sukladnosti	346

1. Uvod

Proizvođač:

Scheppach GmbH
Günzburger Straße 69
D-89335 Ichenhausen

Poštovani kupci,

Želimo vam mnogo zadovoljstva i uspjeha prilikom rada s novim proizvodom.

Napomena:

Prema važećem njemačkom Zakonu o odgovornosti za proizvode, proizvođač ovog proizvoda ne odgovara za štete koje nastanu na ovom proizvodu ili koje ovaj proizvod uzrokuje u slučaju:

- neispravnog rukovanja,
- nepridržavanja priručnika za uporabu,
- popravaka koje obavljaju neovlašteni stručnjaci,
- montaže i zamjene neoriginalnih rezervnih dijelova,
- nenamjenske uporabe,
- kvarova električnog sustava zbog nepridržavanja propisa i odredaba o električnoj energiji VDE 0100, DIN 57113 / VDE0113.

Vodite računa o sljedećem:

Priručnik za uporabu sastavni je dio ovog proizvoda. On sadržava važne napomene za siguran, propisan i ekonomičan rad s proizvodom te za izbjegavanje opasnosti, smanjivanje troškova popravaka i prekida rada te povećavanje pouzdanosti i vijeka trajanja proizvoda. Osim sigurnosnih propisa iz ovog priručnika za uporabu svakako se pridržavajte i nacionalnih propisa koji se odnose na rad ovog proizvoda.

Prije uporabe proizvoda upoznajte se sa svim napomenama za rukovanje i sigurnosnim napomenama. Rabilite proizvod samo prema opisu i za navedena područja primjene. Sačuvajte priručnik za uporabu, a u slučaju predaje proizvoda drugoj osobi, svakako predajte i sve dokumente.

2. Opis proizvoda (sl. 1 - 21)

1. Ručka
2. Poluga motorne kočnice
3. Donji stremen za guranje
4. Plastična zvjezdasta matica
5. Sabirna košara
6. Zaklopka za izbacivanje
7. Pokrov remena
- 7a. Vijak s križnom glavom

- 7b. Imbus vijak
8. Kotači
- 8a. Naplatci
- 8b. Maticе s ogrljikom
9. Mjerna šipka za ulje
- 9a. Vijak za ispuštanje ulja
10. Regulator radne visine
11. Poklopac rezervoara
12. Poklopac filtra zraka
- 12a. Kريلata matica
13. Pokretač s poteznom uzicom
14. Zatezni valjak
- 14a. Sigurnosna matica
- 14b. Klinasti remen
15. Glavna sklopka
16. Pipac za benzin
17. Poluga prigušnice
18. Matica
- 18a. Protumatica
19. Utikač svječiце
- 19a. Svječiца

- A. Kabelaška stezaljka
- B. Držač potezne uzice
- C. Vijak sa svornjakom
- D. Sigurnosna matica
- E. Četverokutni vijak s visokom glavom M8x30
- F. Vijak s plosnatom glavom M8x45
- G. Podložna pločica

3. Opseg isporuke (sl. 2)

Poz.	Količina	Naziv
3	2x	Donji stremen za guranje
4	4x	Plastična zvjezdasta matica
5	1x	Sabirna košara
8	4x	Kotači
8 a	4x	Naplatak
A	1x	Kabelaška stezaljka
B	1x	Držač potezne uzice
C	2x	Vijak sa svornjakom
D	2x	Sigurnosna matica
E	2x	Četverokutni vijak s visokom glavom M8x30
F	2x	Vijak s plosnatom glavom M8x45

G	4x	Podložna pločica
	1x	Priručnik za uporabu
	1x	Benzinski vertikalator

4. Namjenska uporaba

Proizvod se rabi kao vertikalator. Valjkom za vertikuliranje čupaju se mahovina i korov zajedno s korijenjem iz tla i tlo se rahli. Na taj način travnjak može bolje primati hranjive tvari i time se čisti. Preporučujemo da travnjak vertikulirate u proljeće (travanj) i jesen (listopad).

Vertikalator je prikladan za privatnu uporabu u kućnim i hobi vrtovima.

Vertikalatorima za privatne kućne i hobi vrtove smatraju se uređaji čija godišnja uporaba u pravilu ne prelazi 10 sati i koji se uglavnom rabe za njegovanje trave ili travnjaka, ali ne na javnim površinama, u parkovima, sportskim objektima te ne za poljoprivredu i šumarstvo.

Pridržavanje priručnika za uporabu koji je priložio proizvođač pretpostavka je ispravne uporabe vertikalatora. Priručnik za uporabu sadržava i uvjete za rad, održavanje i servisiranje.

⚠ Upozorenje! Zbog tjelesne ugroženosti korisnika vertikalator nije dopušteno rabiti kao sjeckalicu za usitnjavanje odrezanih grana i živica. Osim toga, vertikalator nije dopušteno rabiti kao motornu sjeckalicu i za ravnjanje uzvišenja na tlu kao što su, npr. krtičnjaci.

Zbog sigurnosnih razloga vertikalator nije dopušteno rabiti kao pogonski agregat za druge radne alate i komplete alata, osim ako proizvođač nije to izričito odobrio.

Proizvod je dopušteno rabiti samo namjenski. Svaka druga uporaba smatra se nenamjenskom. Za štete ili ozljede uzrokovane takvom uporabom odgovoran je korisnik/rukovatelj, a ne proizvođač.

Molimo imajte na umu da naši proizvodi namjenski nisu konstruirani za komercijalnu, obrtničku ili industrijsku uporabu. Ne preuzimamo odgovornost ako se proizvod rabi u komercijalnim, obrtničkim ili industrijskim pogonima te za srodne postupke.

Objašnjenje signalnih riječi u priručniku za uporabu

⚠ Upozorenje

Signalna riječ za označavanje potencijalno opasne situacije koja bi, ako se ne izbjegne, mogla uzrokovati smrt ili teške ozljede.

⚠ OPASNOST

Signalna riječ za označavanje neposredno predstojeće opasne situacije koja će, ako se ne izbjegne, uzrokovati smrt ili teške ozljede.

⚠ OPREZ

Signalna riječ za označavanje potencijalno opasne situacije koja bi, ako se ne izbjegne, mogla uzrokovati neznatne ili srednje teške ozljede.

POZOR

Signalna riječ za označavanje potencijalno opasne situacije koja bi, ako se ne izbjegne, mogla uzrokovati materijalne štete na proizvodu ili vlasništvu/imovini.

5. Opće sigurnosne napomene

Opći sigurnosni propisi

Upoznajte svoj proizvod.

Potrebno je pročitati i pomno proučiti priručnik za uporabu i oznake na stroju.

Saznajte kako i za koje svrhe se stroj rabi. Upoznajte se s potencijalnim

opasnostima koje uzrokuje stroj.

Saznajte kako se strojem upravlja i ispravno rukuje.

Saznajte kako se stroj i upravljački elementi mogu brzo zaustaviti i isključiti.

Pročitajte i pomno proučite sve upute i sigurnosne napomene u priloženom priručniku za uporabu stroja. Ne pokušavajte rukovati strojem ako ne znate točno kako se rukuje motorom i kako ga se održava i kako je moguće izbjeći ozljede zadobivene u nesreći i/ili materijalne štete.

Sigurnost na radnom mjestu

Motor nikada ne pokrećite ili pustite da radi u zatvorenim prostorijama. Dimni plinovi su opasni i sadržavaju ugljični monoksid, otrovan plin bez mirisa.

Rukujte strojem samo u dobro provjetranom vanjskom području.

Nikada ne rukujte strojem ako ne postoji dovoljna vidljivost ili ako nema dovoljno svjetlosti. Strojem nikada ne rukujte na padinama. Uvijek radite vodoravno u odnosu podlogu, a nikada odozgo prema dolje.

Sigurnost ljudi

1. Strojem nikada ne rukujte pod utjecajem narkotika, alkohola ili drugih lijekova koji bi mogli utjecati na vašu sposobnost ispravnog rukovanja strojem.
2. Nosite primjerenu odjeću. Nosite duge hlače, čizme i rukavice. Ne nosite labavu odjeću, kratke hlače ili bilo kakav nakit. Vežite dugu kosu do ramena. Kosu, odjeću i rukavice uvijek držite dalje od pokretnih dijelova. Labava odjeća, nakit ili duga kosa mogu se zaplesti u pokretne dijelove.
3. Nosite zaštitnu opremu. Uvijek nosite štitnik za oči.
4. Zaštitna oprema kao što su maska protiv prašine, zaštitna kaciga ili štitnik sluha koji se rabe u primjenjivim uvjetima smanjuju tjelesne ozljede.
5. Provjerite stroj prije pokretanja. Ne demontirajte rastavne zaštitne naprave i održavajte ih. Provjerite jesu li sve matice, vijci itd. zategnuti.
6. Nipošto ne rukujte strojem ako ga je potrebno popraviti ili je njegov mehanički sustav oštećen.
7. Zamijenite oštećene, nedostajuće ili nefunkcionalne dijelove prije uporabe stroja. Provjerite nepropusnost. Održavajte sigurne radne uvjete za stroj.
8. Nipošto ne manipulirajte zaštitnim napravama. Redovito provjeravajte njihovu funkcionalnost.
9. Stroj se ne smije rabiti ako ga nije moguće uključiti i isključiti motornom sklopkom. Benzinski strojevi kojima nije moguće upravljati motornom sklopkom opasni su i potrebno ih je zamijeniti.
10. Prije pokretanja redovito provjeravajte jesu li ključevi i ključevi za vijke maknuti sa stroja. Zbog ključa za vijke ili ključa koji ostane na rotirajućem dijelu mogu nastati tjelesne ozljede.
11. Budite oprezni i prilikom rada stroja ravajte se zdravim razumom.
12. Ne radite previše nagnuti prema naprijed. Strojem ne rukujte bosi ili sa sandalama ili sličnom, lakom obućom. Nosite zaštitne cipele koje štite stopala i poboljšavaju vašu stabilnost na skliskim površinama.

13. Uvijek zauzmite stabilni položaj tijela i održavajte ravnotežu. Na taj način stroj je moguće bolje kontrolirati u neočekivanim situacijama.
14. Izbjegavajte nenamjerno pokretanje. Pobrinite se za to da je prije transporta stroja ili radova održavanja i servisiranja na stroju motor isključen. Transport stroja ili radovi održavanja i servisiranja na stroju kada motor radi može uzrokovati nesreće.
15. Provjerite zemljište na kojem se stroj rabi i uklonite kamenje, grane, žice, kosti ili druga strana tijela koja bi stroj mogao zahvatiti i izbaciti.
16. Ako uređaji sa stražnjim izbacivanjem i izloženim stražnjim valjcima rade bez naprave za hvatanje, potrebno je nositi potpuni štitnik za oči.
17. Ne dopustite da motor s unutarnjim izgaranjem radi u zatvorenim prostorijama u kojima se može nagomilati opasan ugljični monoksid.

Sigurnost pri rukovanju pogonskim sredstvima

△ UPOZORENJE: Benzin je vrlo zapaljiv!

1. Motorno gorivo je lako zapaljivo, a njegove pare mogu eksplodirati ako zapale. Prilikom uporabe motornog goriva poduzmite odgovarajuće mjere kako biste smanjili rizik od teških tjelesnih ozljeda.
2. Punjenje i pražnjenje rezervoara obavljajte u čistom, dobro provjetranom vanjskom području i uporabite prikladan sabirni spremnik za motorno gorivo. Ne pušite. Izbjegavajte iskre, otvoreni plamen i druge izvore zapaljenja u blizini područja prilikom ulijevanja motornog goriva ili rada stroja. Rezervoar nipošto ne punite u zgradi.
3. Udaljite uzemljenje, vodljive predmete kao što su alati od nezaštićenih, vodljivih električnih dijelova i priključaka kako biste izbjegli nastanak ili preskok iskre. Ona bi mogla zapaliti dimni plin ili pare.
4. Uvijek isključite motor i pustite ga da se ohladi prije punjenja rezervoara. Nipošto ne skidajte poklopac rezervoara i ne ulijevajte motorno gorivo kada motor radi ili je topao. Ne rukujte strojem ako sustav za gorivo propušta.
5. Polako otvarajte poklopac rezervoara kako biste otpustili tlak u rezervoaru.
6. Ne prepunjavajte rezervoar (do cca 1,5 cm ispod nastavka za ulijevanje kako bi postojao prostor za širenje motornog goriva zbog topline koju proizvodi motor).
7. Ponovno čvrsto pritegnite poklopac rezervoara i brišite prolijevano motorno gorivo. Nipošto ne rukujte strojem ako nije postavljen poklopac rezervoara.

8. Izbjegavajte izvore zapaljenja u slučaju prolivenog motornog goriva. Ne pokušavajte pokrenuti motor ako je motorno gorivo proliveno. Umjesto toga udaljite stroj iz pogodnog područja i izbjegavajte izvor zapaljenja dok pare motornog goriva ne ishlape.
9. Skladištite motorno gorivo u posebno prilagođenim i za tu svrhu odobrenim spremnicima.
10. Skladištite motorno gorivo na hladnom, dobro pro- vjetranom mjestu i zaštitite ga od iskara, otvore- nog plamena ili drugih izvora zapaljenja.
11. Motorno gorivo ili stroj napunjen motornim gorivom nipošto ne skladištite u zgradi u kojoj bi dimni plinovi mogli doći u kontakt s iskrama, otvorenim plamenom ili drugim izvorima zapaljenja kao što su grijači vode, peći, sušilice itd. Prije skladištenja u kućištu pustite motor da se ohladi.
12. Ako se benzin prelije, nije dopušteno pokušavati pokrenuti motor. Umjesto stroj valja maknuti s povr- šine onečišćene benzinom. Valja izbjegavati svaki pokušaj pokretanja dok benzinske pare ne ishlape.
13. Zbog sigurnosnih razloga valja zamijeniti zatvara- će spremnika benzina i druge zatvarače.

Napomene za uporabu i njegovanje stroja

1. Stroj ne podižite i ne nosite kada motor radi. Za- ustavite radne alate kada prelazite površine koje nisu travnate i kada transportirate stroj na i sa po- dručja na kojem se radi.
2. Strojem ne rukujte nasilno. Rabite pravi stroj za odgovarajuću primjenu. Pravi stroj bolje će i sigurnije obaviti potrebne zadatke.
3. Ne mijenjajte namještanja regulatora brzine vrtnje motora i ne puštajte motor da radi velikom brzinom vrtnje. Regulator brzine vrtnje upravlja maksimal- nom radnom brzinom vrtnje koja je sigurna za motor.
4. Ne dopustite da motor radi brzo kada se zemlja ne obrađuje.
5. Nikada ne stavljajte šake ili stopala na rotirajuće dijelove ili ispod njih. Uvijek se udaljite od otvora za izbacivanje.
6. Izbjegavajte kontakt s vrućim motornim gorivom, uljem, dimnim plinovima i vrućim površinama. Ne dirajte motor ili prigušivač zvuka. Ti dijelovi postat će vrlo vrući prilikom rada. Oni su vrući i nedugo nakon isključivanja stroja. Pustite motor da se ohladi prije radova održavanja ili namještanja.
7. Ako stroj proizvodi neuobičajene zvukove ili neuobičajeno vibrira, odmah isključite motor, odvojite kabel za pokretanje i utvrdite uzrok. Neuobičajeni zvukovi ili vibracije u pravilu su znak upozorenja.
8. Rabite samo priključke i pribor koji odobrava proi- zvođač. Nepridržavanje ovog propisa može uzro- kovati tjelesne ozljede.
9. Održavajte stroj. Provjerite jesu li pokretni dijelovi pogrešno centrirani ili blokirani. Provjerite jesu li dijelovi slomljeni i provjerite postoji li neko drugo stanje koje bi moglo utjecati na rad stroja. U slu- čaju oštećenja zatražite popravlanje stroja prije uporabe. Mnoge nesreće uzrokuju nedovoljno održavana oprema.
10. Uklanjajte travu, lišće, prekomjernu mast ili na- kupljeni ugljik s motora i prigušivača zvuka kako biste smanjili opasnost od požara.
11. Rezne alate održavajte oštirima i čistima. Propisno održavani rezni alati s oštirim reznim rubovima ma- nje blokiraju i njima je lakše upravljati.
12. Stroj nipošto ne polijevajte ili prskajte vodom ili nekom drugom tekućinom. Upravljače održavajte suhima, čistima i bez naslaga. Očistite nakon sva- ke uporabe.
13. Pridržavajte se zakona i propisa o propisnom zbrinjavanju motornog goriva, ulja itd. kako biste zaštitili okoliš.
14. Neaktivan stroj čuvajte izvan dosega djece i ne do- pustite osobama koje nisu upoznate sa strojem ili njegovim uputama da rukuju strojem. Stroj je opa- san u rukama nekvalificiranih korisnika.
15. Oštećene prigušivače zvuka potrebno je zamijeniti.
16. Prije uporabe uvijek vizualno provjerite jesu li rad- ni alati i svornjaci istrošeni ili oštećeni. Kako bi se izbjegla neravnoteža, istrošene ili oštećene radne alate i svornjake potrebno je mijenjati samo u kom- pletu. Strojem radite samo po danjoj svjetlosti ili uz jaku umjetnu rasvjetu.
17. Ako je moguće, izbjegavajte uporabu uređaja na mokroj travi ili budite posebno oprezni kako biste spriječili klizanje.
18. Vodite stroj samo brzinom koraka.
19. Uvijek radite poprečno na padinu, nikada uzbrdo ili nizbrdo.
20. Budite naročito oprezni kada mijenjate smjer vo- žnje na padini.
21. Ne radite na prekomjerno strmim padinama.
22. Budite naročito oprezni kada stroj okrećete ili vu- čete prema sebi.
23. Nikada ne rabite stroj s oštećenim zaštitnim napra- vama ili bez zaštitnih naprava, npr. bez pregrada i/ ili naprave za hvatanje.
24. Prije pokretanja motora otkvačite sve radne alate i pogone.

25. Oprezno pokrenite ili rukujte sklopkom pokretača, u skladu s uputama proizvođača. Provjerite jesu li vaša stopala na dovoljnoj udaljenosti od radnog(ih) alata.
26. Prilikom pokretanja ili zaletavanja motora stroj nije dopušteno naginjati osim ako je stroj prilikom tog postupka potrebno podignuti. U tom slučaju nagnite ga samo toliko koliko je nužno potrebno i podignite samo stranu okrenutu od korisnika.
27. Ne pokrećite motor ako stojite ispred kanala za izbacivanje.
28. Prilikom zaustavljanja motora valja zatvoriti prigušnu zaklopku. Ako motor ima ventil za zatvaranje benzina, treba ga zatvoriti nakon prozračivanja tla ili vertikuliranja.
29. Isključite motor, izvucite utikač svjeće i, za strojeve s baterijskim pokretanjem, kontaktni ključ:
 - kada napuštate stroj
 - prije dolijevanja goriva
30. Isključite motor, izvucite utikač svjeće i, za strojeve s baterijskim pokretanjem, kontaktni ključ:
 - prije otpuštanja blokada ili otklanjanja začepljenja u kanalu za izbacivanje,
 - prije provjeravanja, čišćenja ili obavljanja radova na stroju,
 - u slučaju udara u strano tijelo. Prije ponovnog pokretanja i rada sa strojem provjerite je li stroj oštećen i obavite sve potrebne popravke,
 - ako stroj počne neuobičajeno snažno vibrirati (odmah istražite)

Upute za servisiranje

Isključite motor prije čišćenja, popravka, provjeravanja ili prilagođavanja stroja i pobrinite se za to da su svi pokretni dijelovi zaustavljeni.

Odvoyite kabel za pokretanje i udaljite kabel od svjeće kako biste spriječili slučajno pokretanje.

Zatražite od kvalificiranog osoblja da stroj održava isključivo originalnim rezervnim dijelovima. Time se održava sigurnost stroja.

6. Tehnički podatci

Vrsta motora	1-cilindarski, 4-taktni
Zapremina	212 cm ³
Maks. snaga motora	4,1 kW/5,5 KS
Radna brzina vrtnje	3400 min ⁻¹
Motorno gorivo	Bezolovni benzin

Zapremina rezervoara	3,6 l
Emisija CO ²	289,55 g/kWh
Motorno ulje	10W 30 / SAE 30
Svjećica	F7RTC
Zapremnina rezervoara/ulje	0,6 l
Regulator dubine	+10 / -12
Radna širina	400 mm
Broj noževa	15
Ø noža	165
Zapremnina sabirne košare	40 l
Masa	28 kg

Pridržavamo pravo na tehničke izmjene!

Informacija o razini buke izmjerena u skladu s primjenjivim normama:

Zvučni tlak L_{pA}	= 78,6 dB
Zvučna snaga L_{wA}	= 100,5 dB
Nesigurnost mjerenja K_{pA}	= 1,9 dB

Nosite štitnik sluha.

Djelovanje buke može uzrokovati gubitak sluha.

Vibracije:

Vibracije A_{iv} (lijevoi/desno)	= 8,38 m/s ²
Nesigurnost mjerenja K_{pA}	= 1,5 m/s ²

Ograničite razinu buke i vibracije na minimum!

- Rabite samo ispravne proizvode.
- Redovito održavajte i čistite proizvod.
- Prilagodite svoj način rada proizvodu.
- Ne preopterećujte proizvod.
- Po potrebi zatražite provjeru proizvoda.
- Isključite proizvod kada nije u uporabi.
- Nosite rukavice.

7. Raspakiranje

⚠ POZOR!

Proizvod i ambalažni materijali nisu dječja igračka! Djeca se ne smiju igrati plastičnim vrećicama, folijama i malim dijelovima! Postoji opasnost od gutanja i gušenja!

- Otvorite pakiranje i oprezno izvadite proizvod.

- Uklonite ambalažni materijal te ambalažne i transportne osigurače (ako postoje).
- Provjerite je li opseg isporuke potpun.
- Provjerite postoje li na proizvodu i priboru štete kod transporta.
- Sačuvajte pakiranje po mogućnosti do isteka jamstvenog razdoblja.

8. Montaža

⚠ Pozor!

Prije stavljanja u pogon svakako kompletno montirajte proizvod!

Postavite proizvod na ravnu površinu!

Potreban alat:

- 2x račvasti ključ veličine 13*

*=nije sadržan u opsegu isporuke!

8.1 Montiranje kotača (8) i naplataka (8a) (sl. 19)

1. Otpustite unaprijed montiranu maticu s ogrljikom (8b) s pomoću račvastog ključa veličine 13*.
2. Natakните kotač (8) na glavinu kotača.
3. Ponovno montirajte maticu s ogrljikom (8b) na glavinu kotača s pomoću račvastog ključa veličine 13*.
4. Postavite naplatak (8a) na kotač (8) i ravnomjerno ga pritisnite dok se sve kopče ne uglave.
5. Ponovite postupak na svim kotačima (8).

8.2 Montiranje donje (3) i gornje prečke za vođenje (sl. 3 - 9)

1. Montirajte donji stremen za guranje (3) kao što je prikazano na sl. 3 + 4. Fiksirajte donji stremen za guranje (3) s vijkom sa svornjakom (C) i sigurnosnom maticom (D) te s četverokutnim vijkom s visokom glavom (E), podložnom pločicom (G) i plastičnom zvjezdastom maticom (4) s pomoću dva račvasta ključa veličine 13.
2. Ponovite postupak na drugoj strani.
3. Spojite gornji stremen za guranje s donjim stremenima za guranje (3). Za to uporabite dvije plastične zvjezdaste matice (4) s vijcima s plosnatom glavom (F) i podložnim pločicama (G). Na desnoj strani postavite držač ptezne uzice (B) na vijak s plosnatom glavom (F) prije postavljanja podložne pločice (G) i plastične zvjezdaste matice (4).
4. Fiksirajte kabel kabelskom stezaljkom (A) na donji stremen za guranje (3). (Sl. 8 + 9)

9. Prije stavljanja u pogon

9.1 Kvačenje sabirne košare (5) (sl. 10 - 11)

1. Podignite zaklopku za izbacivanje (6).
2. Zakvačite sabirnu košaru (5) odozgo.

9.2 Namještanje radne visine (10) (sl. 12)

1. Primite polugu za namještanje radne visine (10) i lagano je povucite prema van.
2. Pomakните polugu u željenom smjeru radi namještanja jedne od šest radnih visina.
3. Otpustite polugu u željeni položaj radi osiguravanja radne visine.

10. Rukovanje

⚠ Pozor!

Motor se isporučuje bez ulja. Prije stavljanja u pogon stoga svakako nadolijte ulje. Razinu ulja u motoru potrebno je provjeriti prije svakog rada.

Pokretanje proizvoda (sl. 13, 14)

Kako bi se spriječilo slučajno pokretanje motora, on je opremljen motornom kočnicom koja mora uvijek biti aktivirana tijekom rada, inače će se motor zaustaviti.

Pozor: Puštanjem poluge motorne kočnice (2) ona se mora vratiti u početni položaj, a motor se mora zaustaviti. Ako se to ne dogodi, proizvod se ne smije rabiti.

1. Postavite glavnu sklopku (15) u položaj „ON“, a zatim otvorite pipac za benzin (16). U tu svrhu okrenite pipac na „ON“.
2. Postavite polugu prigušnice (17) u položaj „Choke“. Napomena: Prigušnica obično nije potrebna pri ponovnom pokretanju zagrijanog motora.
3. Pritisnite polugu motorne kočnice (2) i čvrsto povucite pokretač s poteznom uzicom (13) dok se motor ne pokrene.
4. Pustite da se motor nakratko zagrije, a zatim postavite poluga prigušnice (17) u položaj „RUN“.

Pozor: Uvijek povlačite pokretač s poteznom uzicom (13) polako dok ne osjetite otpor prije nego što ga brzo izvučete radi pokretanja. Ne dopustite da se pokretač s poteznom uzicom (13) odbije nakon pokretanja.

Pozor: Valjak za vertikuliranje okreće se kada se motor pokrene.

Pozor! Nikada ne otvarajte zaklopku za izbacivanje (6) kada motor i dalje radi. Rotirajući valjak može uzrokovati ozljede. Uvijek oprezno učvrstite zaklopku za izbacivanje (6).

Sigurnosnu udaljenost između kućišta i korisnika, određenu prečkama za vođenje, valja stalno održavati. Prilikom rada i promjene smjera vožnje na strminama potreban je poseban oprez. Vodite računa o sigurnom položaju tijela, nosite cipele s neklizajućim, prionjivim potplatima i duge hlače. Uvijek radite poprečno na padinu.

Padine s nagibom većim od 15 stupnjeva zbog sigurnosnih razloga nije dopušteno vertikulirati proizvodom. Budite naročito oprezni prilikom kretanja unatrag i po vlačena proizvoda, postoji opasnost od spoticanja!

Vertikuliranje

Prilikom vertikuliranja površina travnjaka i travnati sloj grebu se s pomoću noža za vertikuliranje. Time se uklanjaju mahovina, malč i korov, a sitno korijenje se reže. To omogućava zraku, svjetlosti, vodi i hranjivim tvarima da lakše dopru do korijena trave, a travnjak raste bolje i gušće. Rezanje sitnog korijenja također potiče rast travnjaka. Time se povećava trajnost travnjaka. Vertikuliranje treba obavljati najviše dva puta godišnje. Idealno u travnju/svibnju i/ili rujnu/listopadu. Za još bolje rezultate pognojite i zalijte travnjak nakon vertikuliranja.

Napomene za ispravan rad

- Prilikom rada preporučuje se način rada s preklapanjem površina. Kako biste postigli uredan uzorak, vodite proizvod što ravnijom stazom. Pritom bi se te staze trebale uvijek preklapati za nekoliko centimetara kako ne bi ostale pruge. Najprije vertikulirajte uzduž, a zatim poprečno kako biste stvorili uzorak šahovnice.
- Ako tijekom rada ostane trave, potrebno je isprazniti sabirnu košaru. **Pozor!** Prije skidanja sabirne košare isključite motor i pričekajte dok se valjak ne zaustavi!
- Ponovno zasijajte područja bez trave ili s malo trave nakon vertikuliranja.
- Radi otkvačivanja sabirne košare (5) jednom rukom podignite zaklopku za izbacivanje (6), a drugom skinite sabirnu košaru (5)! Učestalost obrade travnjaka u pravilu ovisi o rastu trave na travnjaku i tvrdoći tla.

- Održavajte donju stranu proizvoda čistom i svakako uklonite naslage trave. Naslage otežavaju postupak pokretanja i utječu na kvalitetu. Na padinama staza mora biti položena poprijeko padine. Prije obavljanja bilo kakvih provjera na valjku, isključite motor.

Pozor! Valjak se nastavlja okretati još nekoliko sekunda nakon isključivanja motora. Nikada ne pokušavajte zaustaviti valjak. Ako uključeni valjak udari u neki predmet, isključite proizvod i pričekajte dok se valjak potpuno ne zaustavi. Zatim provjerite stanje valjka. Ako je oštećen, potrebno ga je zamijeniti.

11. Čišćenje

- Zaštitne naprave, ventilacijske proreze i kućište motora čistite od prašine i prljavštine. Obrišite proizvod čistom krpom ili ga ispušite niskotlačnim stlačenim zrakom.
- Preporučujemo da proizvod očistite odmah nakon svake uporabe.
- Proizvod redovito čistite vlažnom krpom s malo mazivog sapuna. Ne rabite sredstva za čišćenje ili otapala jer bi ona mogla nagristi plastične dijelove proizvoda. Pobrinite se za to da voda ne može prodrijeti u unutrašnjost proizvoda.
- Kako biste izbjegli opasnost od požara, motor, ispušni sustav, kućište akumulatora i područje oko rezervoara goriva čistite od trave, slame, mahovine, lišća ili istekle masti.

12. Održavanje

⚠Upozorenje

Zatražite od specijalizirane radionice da obavi radove popravljivanja i radove održavanja koji nisu opisani u ovom priručniku za uporabu. Rabite samo originalne rezervne dijelove.

Postoji opasnost od nesreća! Radove održavanja i čišćenja u pravilu obavljajte kada je motor isključen. Postoji opasnost od ozljeda! Prije svih radova održavanja i čišćenja pustite proizvod da se ohladi. Elementi motora su vrući. Postoji opasnost od ozljeda i opekline!

Potreban alat:

- Račvasti ključ veličine 13*
- Račvasti ključ veličine 20*
- Imbus vijak 5mm*
- Križni odvijač*
- Ključ za svječice*
- Bakrena žičana četka*

- Sabirni spremnik*
- Lijevak*
- Krpa*

*=nije nužno sadržano u opsegu isporuke!

- Zamjenu istrošenog ili oštećenog valjka s noževima trebalo bi prepustiti ovlaštenom stručnjaku.
- Pobrinite se za to da su svi pritezni elementi (vijci, matice itd.) uvijek čvrsto pritegnuti kako biste vertikalatorom mogli sigurno raditi.
- Skladištite vertikalator u suhoj prostoriji.
- Radi dugog vijeka trajanja trebalo bi sve vijke, kotače i osovine očistiti, a zatim nauljiti.
- Redovito njegovanje vertikalatora osigurava ne samo njegovu trajnost i učinkovitost, nego doprinosi i pozornom i jednostavnom vertikuliranju travnjaka.
- Na kraju sezone obavite opću provjeru vertikalatora i uklonite sve nakupljene ostatke. Prije svakog početka sezone svakako provjerite stanje vertikalatora. U slučaju popravaka obratite se našoj servisnoj službi.
- Redovito provjeravajte napravu za hvatanje na istrošenost ili oštećenje dijelova.
- Redovito provjeravajte proizvod i radi sigurnosti zamijenite istrošene ili oštećene dijelove.
- Pražnjenje rezervoara goriva valja obavljati na otvorenom. Ispušteno motorno gorivo treba spremiti u poseban spremnik za gorivo ili ga vrlo oprezno zbrinuti.

12.1 Namještanje motorne kočnice (sl. 21)

1. Otpustite protumaticu (18a).
2. Okrenite maticu (18) u željenom smjeru, ovisno o tome želite li zategnuti ili olabaviti motornu kočnicu.
3. Ponovno pritegnite protumaticu (18a).

12.2 Dodatno zatezanje klinastog remena (14b) (sl. 20)

1. Otpustite dva vijka s križnom glavom (7a) na pokrovu remena (7) s pomoću križnog odvijača*.
2. Otpustite imbus vijak (7b) s pomoću imbus ključa od 5 mm*.
3. Skinite pokrov remena (7).
4. Otpustite sigurnosnu maticu (14a) s pomoću račvastog ključa veličine 13*.
5. Pomaknite zatezni valjak (14) prema van kako biste ponovno zategnuli klinasti remen (14b).
6. Držite zatezni valjak (14) u tom položaju i ponovno zategnite sigurnosnu maticu (14a).
7. Ponovno montirajte pokrov remena (7).

12.3 Održavanje filtra zraka (sl. 15, 16)

Onečišćeni filtri zraka smanjuju snagu motora zbog premalog dovoda zraka u rasplinjač. Stoga je nužna redovita provjera. Filtar zraka trebalo bi provjeravati i po potrebi čistiti svakih 50 radnih sati. Ako je zrak vrlo prašnjav, filtarski valjci trebalo bi provjeravati češće.

1. Otpustite krilatu maticu (12a) na poklopcu filtra zraka (12).
2. Izvadite filtarski valjak.
3. Očistite filtarski valjak samo isprašivanjem ili stlačnim zrakom.
4. Sastavljanje se obavlja obrnutim redoslijedom.

Pozor: Filtar zraka nikada ne čistite benzinom ili za paljivim otapalima.

12.4 Održavanje/zamjena svjeće (19a) (sl. 17, 18)

Provjerite onečišćenost svjeće (19a) prvi put nakon 10 radnih sati i po potrebi je očistite bakrenom žičanom četkom*. Nakon toga održavajte svjećicu svakih 50 radnih sati.

1. Skinite utikač svjeće (19) okretnim pokretom.
2. Izvadite svjećicu (19a) ključem za svjećice*.
3. Sastavljanje se obavlja obrnutim redoslijedom.

12.5 Provjeravanje razine ulja (sl. 22)

Postavite proizvod na ravnu površinu.

1. Pokrenite motor i pustite ga da kratko radi.
2. Mjernu šipku za ulje (9) odvrnite okretanjem nalijevo i obrišite je čistom krpom bez niti*.
3. Ponovno umetnite mjernu šipku za ulje (9) i provjerite razinu ulja, ali nemojte ponovno pritezati mjernu šipku za ulje (9).
4. Izvucite mjernu šipku za ulje (9) i u vodoravnom položaju očitajte razinu ulja. Razina ulja mora biti između dvije oznake na mjernoj šipki za ulje (9).
5. Nakon toga ponovno uvrnite mjernu šipku za ulje (9).

12.6 Zamjena motornog ulja (sl. 22, 23)

Zamjenu ulja trebalo bi obavljati godišnje prije početka sezone kada je motor pri radnoj temperaturi. Rabite isključivo ulje za četverotaktne motore (10W 30 / SAE 30).

1. Postavite sabirni spremnik* ispod vijka za ispuštanje ulja (9a).
2. Izvadite vijak za ispuštanje ulja (9a) i mjernu šipku za ulje (9).
3. Lagano nagnite proizvod prema naprijed i pričekajte da ulje potpuno iscuri.
4. Ponovno montirajte vijak za ispuštanje ulja (9a).

5. Ulijte maksimalno 0,6 litara svježeg ulja s pomoću lijevka* u otvor za ulijevanje ulja.
6. Ponovno zavrnite mjernu šipku za ulje (9) i pustite proizvod da kratko radi.
7. Zatim ponovno provjerite razinu ulja kao što je opisano u točki 12.5.

Servisne informacije

Valja voditi računa o tome da kod ovog proizvoda sljedeći dijelovi podliježu trošenju zbog uporabe ili prirodnom trošenju, odnosno da su sljedeći dijelovi potrebni kao potrošni materijali.

Potrošni dijelovi*: ulje*, svjećica*, klinasti remen*, valjak s noževima*

* Nisu nužno sadržani u opsegu isporuke!

Rezervne dijelove i pribor možete nabaviti preko našeg servisnog centra. U tu svrhu skenirajte QR kod na naslovnici.

13. Skladištenje

Priprema za skladištenje proizvoda Upozorenje: Ne ispuštajte benzin u zatvorenim prostorijama, u blizini vatre ili prilikom pušenja. Plinske pare mogu uzrokovati eksploziju ili požar.

1. Ispraznite rezervoar benzina pumpom za usisavanje benzina.
2. Pokrenite motor i pustite ga da radi dok se ne potroši preostali benzin.
⚠ UPOZORENJE: Proizvod nikada ne čuvajte s benzinom u rezervoaru unutar zgrade u kojoj benzinske pare mogu doći u kontakt s otvorenim plamenom ili iskrama!
3. Obavite zamjenu ulja nakon svake sezone. U tu svrhu isпустite staro motorno ulje iz toplog motora, a zatim dolijte novo.
4. Izvadite svjećicu s glave cilindra. Kantom za ulje ulijte oko 20 ml ulja u cilindar. Polako povucite ručku pokretača kako bi ulje štitiло cilindar iznutra. Ponovno uvrnite svjećicu.
5. Očistite rashladna rebra cilindra i kućište.
6. Očistite čitav proizvod kako biste zaštitili lak.
7. Čuvajte proizvod na dobro provjetranom mjestu.

Priprema proizvoda za transport

1. Ispraznite rezervoar benzina pumpom za usisavanje benzina.

2. Pustite motor da radi dok se ne potroši preostali benzin.
3. Ispraznite motorno ulje iz toplog motora.
4. Skinite utikač svjećice sa svjećice.
5. Očistite rashladna rebra cilindra i kućište.
6. Po potrebi demontirajte stremene za guranje. Pazite da se potezne uzice ne savinu.

14. Zbrinjavanje i recikliranje

Napomene o ambalaži



Ambalažni materijali mogu se reciklirati. Molimo zbrinite ambalažu na ekološki način.

O mogućnostima zbrinjavanja starog uređaja raspitajte se kod mjerodavne općinske ili gradske službe.









Motorna goriva i ulja

- Prije zbrinjavanja uređaja potrebno je isprazniti rezervoar goriva i spremnik motornog ulja!
- Motorno gorivo i motorna ulja ne spadaju u kućni otpad ili kanalizaciju, nego ih valja odnijeti na odvojeno mjesto prikupljanja i zbrinjavanja!
- Prazne spremnike ulja i goriva potrebno je ekološki zbrinuti.

15. Otklanjanje neispravnosti

Neispravnost	Mogući uzrok	Rješenje
Motor se ne pokreće	Poluga motorne kočnice nije pritisnuta	Pritisnite polugu motorne kočnice
	Svjećica je neispravna	Zamijenite svjećicu
	Spremnik goriva je prazan	Ulijevanje goriva
	Pipac za benzin je zatvoren	Otvorite slavinu za benzin
Snaga motor slabi	Pretvrdo tlo	Ispravite dubinu vertikuliranja
	Kućište vertikulatora je začepljeno	Očistite kućište
	Noževi su jako istrošeni	Zamijenite noževe
	Filtar zraka je onečišćen	Očistite filtarski zrak
Neuredno vertikuliranje	Noževi su istrošeni	Zamijenite noževe
	Pogrešna dubina vertikuliranja	Ispravite dubinu vertikuliranja
Motor radi, ali valjak s noževima se ne okreće	Remen je pokidan	Zatražite provjeru od servisne službe
	Remen je labav	Dodatno zatezanje remena

Razlaga simbolov na izdelku

	<p>Pozor! Pred zagonom preberite navodila za uporabo.</p>
	<p>Poskrbite, da v nevarnem območju ne bo tretjih oseb (ljudi in živali).</p>
	<p>Vroče površine!</p>
	<p>Ostra delovna orodja – Pazite, da si ne porežete prstov na rokah ali nogah – pred servisiranjem odstranite vtič vžigalne svečke.</p>
	<p>Pomembno. Izpušni plini so zelo strupeni, zato motor ne sme delovati v neprezračenih prostorih.</p>
	<p>Vertikuliranja/prezračevanja ne izvajajte v dežju!</p>
	<p>Uporabljajte zaščito za sluh in oči.</p>
	<p>POZOR! Obratovalna sredstva so vnetljiva in eksplozivna – nevarnost opeklin!</p>
	<p>Pred zagonom dolijte olje in gorivo.</p>

	<p>Zajamčeni nivo moči zvoka v dB</p>
	<p>Preverjajte ravni olja.</p>
	<p>Odprt/zaprt ventil za bencin</p>
	<p>Vklop/izklop dušilke</p>
	<p>Mehanska zavora motorja</p>
	<p>Izdelek ustreza veljavnim evropskim direktivam.</p>
	<p>Izdelek ustreza veljavnim srbskimi direktivam.</p>

Kazalo:**Stran:**

1.	Uvod.....	176
2.	Opis izdelka (sl. 1–21).....	176
3.	Obseg dostave (sl. 2).....	176
4.	Namenska uporaba	177
5.	Splošni varnostni napotki	177
6.	Tehnični podatki.....	180
7.	Razpakiranje.....	180
8.	Montaža	181
9.	Pred zagonom	181
10.	Uporaba	181
11.	Čiščenje	182
12.	Vzdrževanje	182
13.	Skladiščenje.....	184
14.	Odlaganje med odpadke in reciklaža	184
15.	Pomoč pri motnjah.....	185
16.	Izjava o skladnosti	346

1. Uvod

Proizvajalec:

Scheppach GmbH
Günzburger Straße 69
D-89335 Ichenhausen

Spoštovani kupec,

Želimo vam veliko veselja in uspeha pri delu z vašim novim izdelkom.

Napotek:

Proizvajalec tega izdelka skladno z veljavnim zakonom o odgovornosti za izdelke ne jamči za poškodbe na tem izdelku ali poškodbe s tem izdelkom, do katerih pride pri:

- nepravilnem ravnanju,
- neupoštevanju navodil za uporabo,
- popravilih, ki jih izvedejo tretje osebe, nepooblašteni strokovnjaki,
- vgraditvi neoriginalnih nadomestnih delov in zamenjava z njimi,
- uporaba, ki ni v skladu z namenom uporabe,
- izpadu električne naprave pri neupoštevanju električnih predpisov in določil VDE 0100, DIN 57113 / VDE0113.

Upoštevajte naslednje:

Navodila za uporabo so sestavni del tega izdelka. Navodila vsebujejo pomembne napotke o varnem, strokovnem in ekonomičnem delu z izdelkom, o preprečevanju nevarnosti, prihranku stroškov za popravila, zmanjšanju časov izpada in povečanju zanesljivosti ter življenjske dobe izdelka. Poleg varnostnih določil v teh navodilih za uporabo morate nujno upoštevati predpise svoje države, ki veljajo za uporabo izdelka.

Pred uporabo izdelka se seznanite z vsemi napotki za uporabo in varnost. Izdelek uporabljajte samo na način, ki je opisan, in za navedena področja uporabe. Navodila za uporabo dobro shranite, pri prenosu izdelka na tretjo osebo pa morate priložiti vse dokumente.

2. Opis izdelka (sl. 1–21)

1. Ročaj
2. Vzvod motorne zavore
3. Spodnji ročaj za potiskanje
4. Zvezdasta matica iz plastične mase
5. Lovilni koš
6. Loputa za izmet
7. Pokrov jermena

- 7a. Vijak s križno glavo
- 7b. Vijak z notranjim šesterokotnikom
8. Kolesa
- 8a. Kolesni pokrovi
- 8b. Prirobnična matica
9. Merilna palica za olje
- 9a. Izpustni čep za olje
10. Prestavljanje delovne višine
11. Pokrov rezervoarja
12. Pokrov zračnega filtra
- 12a. Krilata matica
13. Zaganjalna vrvica
14. Napenjalno kolesce
- 14a. Varovalna matica
- 14b. Klinasti jermen
15. Glavno stikalo
16. Ventil za bencin
17. Ročica dušilke
18. Matica
- 18a. Protimatica
19. Vtič vžigalne svečke
- 19a. Vžigalna svečka

- A. Objemka za kabel
- B. Držalo poteznega kabla
- C. Sornik
- D. Varovalna matica
- E. Vijak s kvadratnim vratom M8x30
- F. Vijak s plosko glavo M8x45
- G. Podložka

3. Obseg dostave (sl. 2)

Poz.	Število	Opis
3	2x	Spodnji ročaj za potiskanje
4	4x	Zvezdasta matica iz plastične mase
5	1x	Lovilni koš
8	4x	Kolesa
8 a	4x	Kolesni pokrov
A	1x	Objemka za kabel
B	1x	Držalo poteznega kabla
C	2x	Sornik
D	2x	Varovalna matica
E	2x	Vijak s kvadratnim vratom M8x30
F	2x	Vijak s plosko glavo M8x45

G	4x	Podložka
	1x	Navodila za uporabo
	1x	Bencinski vertikalator

4. Namenska uporaba

Izdelek se uporablja kot vertikalator. Z vertikalacijskim valjem se lahko iz zemlje iztrga mah in plevel skupaj s koreninami, obenem pa se razrahlja tla. Tako lahko trata bolje zajema hranilne snovi in se očisti. Priporočamo, da trato vertikalirate spomladi (april) in jeseni (oktober).

Vertikalator je primeren samo za zasebno uporabo v gospodinjstvih in vrtičkih.

Kot vertikalator za zasebne gospodinske vrtove in vrtičke se smatrajo tiste naprave, ki se letno praviloma ne uporabljajo več kot 10 ur in to pretežno za nego trave ali travnih površin, vendar ne na javnih območjih, parkih, športnih površinah ter ne v kmetijstvu in gozdarstvu.

Upoštevanje priloženih proizvajalčevih navodil za uporabo je predpogoj za pravilno uporabo vertikalatorja. Navodila za uporabo vsebujejo tudi opise pogojev za uporabo, vzdrževanje in servisiranje.

⚠ Opozorilo! Zaradi ogroženosti telesa uporabnika se vertikalatorja ne sme uporabljati kot rezalnika za drobljenje odrezanih vej in žive meje. Poleg tega vertikalatorja ni dovoljeno uporabljati kot motorne kose za ravnanje neravnih tal, kot npr. krtin.

Vertikalatorja iz varnostnih razlogov ni dovoljeno uporabljati kot pogonski agregat za druga delovna orodja in sklope orodij kakršnekoli vrste, razen če tega izrecno ne dovoljuje proizvajalec.

Izdelek je dovoljeno uporabljati samo v skladu s predvidenim namenom. Vsaka druga uporaba, ki presega to, ni v skladu z namenom. Za škodo ali telesne poškodbe vseh vrst, ki izhajajo iz tega, je odgovoren uporabnik/upravljavac in ne proizvajalec.

Prosimo, upoštevajte, da naši izdelki namensko niso konstruirani za gospodarsko, obrtno ali industrijsko uporabo. Ne prevzemamo nobene odgovornosti, če izdelek uporabljate v gospodarskih, obrtnih ali industrijskih obratih ter podobnih dejavnostih.

Razlaga signalnih besed v navodilih za uporabo

⚠ Opozorilo

Signalna beseda za označevanje možne nevarne situacije, zaradi katere lahko pride do smrti ali hudih telesnih poškodb, če se ne prepreči.

⚠ NEVARNOST

Signalna beseda za označevanje neposredno grozeče nevarne situacije, zaradi katere pride do smrti ali hudih telesnih poškodb, če se ne prepreči.

⚠ PREVIDNO

Signalna beseda za označevanje možne nevarne situacije, zaradi katere lahko pride do majhnih ali zmernih poškodb, če se ne prepreči.

POZOR

Signalna beseda za označevanje možne nevarne situacije, zaradi katere lahko pride do materialne škode na izdelku ali lastnini, če se ne prepreči.

5. Splošni varnostni napotki

Splošni varnostni predpisi

Seznanite se s svojim izdelkom.

Prebrati in razumeti morate navodila za uporabo in oznake na stroju.

Naučite se, kako in za kakšne namene se stroj uporablja. Seznanite se s potencialnimi nevarnostmi stroja.

Naučite se pravilno upravljati in upravljanje stroja. Naučite se, kako lahko hitro ustavite ali izklopite stroj in krmilni sistem.

Prebrati in razumeti morate vsa navodila in varnostne napotke v navodilih za uporabo, ki so ločeno priložene stroju. Stroja ne poskušajte upravljati, razen če natančno veste, kako uporabljati in vzdrževati motor ter kako se lahko izognete poškodbam in/ali materialni škodi.

Varnost pri delu

Motorja nikoli ne zaženite ali ga pustite delovati v zaprtih prostorih. Izpušni plini so nevarni in vsebujejo ogljikov monoksid, ki je strupen plin brez vonja.

To enoto uporabljajte samo v dobro prezračenem prostoru na prostem.

Stroja nikoli ne upravljajte, če ni zagotovljena zadostna vidljivost ali svetloba. Stroja nikoli ne uporabljajte na strmih pobočjih. Delajte vedno vodoravno glede na tla, nikoli od zgoraj navzdol.

Varnost oseb

1. Stroja nikoli ne upravljajte, če ste pod vplivom mamila, alkohola ali drugih zdravil, ki bi lahko vplivala na vašo sposobnost pravilnega upravljanja stroja.
2. Nosite primerna oblačila. Nosite dolge hlače, skornje in rokavice. Ne nosite ohlapnih oblačil, kratkih hlač ali nakita. Dolge lase spnite na dolžino ramen. Lase, oblačila in rokavice ne približujte premikajočim se delom. Ohlapna oblačila, nakit ali dolgi lasje se lahko ujamejo v gibljive dele.
3. Nosite zaščitno opremo. Vedno nosite zaščito za oči.
4. Zaščitna oprema, kot je maska za zaščito pred prahom, zaščitna čelada ali zaščita za sluh, ki se uporablja v ustreznih pogojih, bo zmanjšala telesne poškodbe.
5. Preverite stroj pred zagonom. Ne odstranjujte in vzdržujte ločilnih zaščitnih naprav. Prepričajte se, da so vse matice, vijaki itd. priviti.
6. Nikoli ne uporabljajte stroja, če potrebuje popravilo ali če je njegova mehanika poškodovana.
7. Pred uporabo stroja zamenjajte poškodovane, manjkajoče ali nedelujoče dele. Preverite tesnost. Vzdržujte varne delovne pogoje stroja.
8. V nobenem primeru ne posegajte v zaščitno opremo. Redno preverjajte njeno delovanje.
9. Stroja ne uporabljajte, če motorja ni mogoče vklopiti in izklopiti z ustreznim motornim stikalom. Stroj s pogonom na bencin, ki jih ni mogoče upravljati z motornim stikalom, so nevarni in jih je treba zamenjati.
10. Pred zagonom redno preverjajte, ali sta ključ ali vijačni ključ odstranjena s stroja. Ključ ali vijačni ključ, ki ostane na vrtečem se delu, lahko povzroči telesne poškodbe.
11. Bodite pozorni in pri upravljanju stroja uporabljajte zdrav človeški razum.
12. Ne delajte v preveč sklonjeni drži. Stroja ne upravljajte bos ali v sandalih ali podobni lahki obutvi.

Nosite varnostne čevlje, ki ščitijo vaša stopala in izboljšajo oprijem na spolzkih površinah.

13. Vedno ohranite stabilen položaj in ravnotežje. To omogoča boljši nadzor stroja v nepričakovanih situacijah.
14. Izogibajte se nenamernemu zagonu. Pred prevajanjem stroja ali servisiranjem enote zagotovite, da je motor izklopljen. Prevoz stroja ali izvajanje vzdrževalnih del ali popravil na stroju, medtem ko motor deluje, lahko povzroči nesreče.
15. Preverite teren, na katerem boste uporabljali stroj, in odstranite kamne, palice, žice, kosti in druge tuje predmete, ki bi jih naprava lahko zajela in izvrgla.
16. Če naprave delujejo z izmetavanjem od zadaj in izpostavljenimi zadnjimi valji brez varnostne naprave, je treba nositi popolno zaščito za oči.
17. Motor na notranje zgorevanje ne sme delovati v zaprtih prostorih, kjer se lahko nabira nevaren ogljikov monoksid.

Varnost pri postopkih z gorivi

⚠ OPOZORILO: Bencin je zelo vnetljiv!

1. Gorivo je lahko vnetljivo in njegovi hlapi lahko ob vžigu eksplodirajo. Pri uporabi goriva upoštevajte ustrezne ukrepe za zmanjšanje tveganja resnih telesnih poškodb.
2. Pri polnjenju ali praznjenju rezervoarja ga hranite v čistem, dobro prezračenem prostoru na prostem in uporabljajte odobreno posodo za gorivo. Ne kadite. Med dolivanjem goriva ali delovanjem enote se izogibajte iskram, odprtemu plamenjenju ali kateremu koli drugemu viru plamenjenja v bližini območja. Nikoli ne polnite rezervoarja v stavbi.
3. Ozemljene, prevodne predmete, kot so orodja, hranite stran od nezaščiteneh električnih delov in povezav pod napetostjo, da preprečite nastajanje isker ali iskenje. Lahko vžgejo dimne pline ali hlape.
4. Pred polnjenjem posode za gorivo vedno izklopite motor in počakajte, da se ohladi. Nikoli ne odstranjujte pokrova rezervoarja in ne dolivajte goriva, ko motor deluje ali je topel. Ne uporabljajte stroja, če sistem za gorivo pušča.
5. Rahlo odprite pokrov rezervoarja, da sprostite pritisk v rezervoarju.
6. Rezervoarja za gorivo ne napolnite preveč (do približno 1,5 cm pod polnilnim nastavkom, če pride do ekspanzije goriva zaradi toplote motorja).
7. Varno namestite pokrov rezervoarja ter pobrišite morebitno razlito gorivo. Nikoli ne uporabljajte enote brez nameščenega pokrova rezervoarja.

8. Izogibajte se virom vžiga, če se gorivo razlije. Če se je gorivo razlilo, ne poskušajte zagnati motorja. Namesto tega odstranite stroj iz prizadetega območja in se izogibajte virom vžiga, dokler se hlapi goriva ne razpršijo.
9. Gorivo hranite v posodah, ki so posebej izdelane in odobrene za ta namen.
10. Gorivo shranjujte v hladnem, dobro prezračenem prostoru stran od isker, odprtega plamenjenja ali drugih virov vžiga.
11. Nikoli ne shranjujte goriva ali stroja s polnim rezervoarjem za gorivo v zgradbi, kjer bi hlapi lahko prišli v stik z iskro, odprtim plamenjenjem ali drugim virom vžiga, kot je grelnik vode, štedilnik, sušilni stroj ali podobno. Pred skladiščenjem počakajte, da se motor ohladi v ohišju.
12. Če se bencin prelije, ne poskušajte zaganjati motorja. Namesto tega odmaknite stroj od površine, po kateri se je razlil bencin. Motorja ne vžigajte tako dolgo, dokler bencinski hlapi ne izhlapijo.
13. Iz varnostnih razlogov je treba rezervoar za bencin in ostale pokrove rezervoarja zamenjati, če se poškodujejo.

Napotki o uporabi in negi stroja

1. Stroja ne dvigujte ali prevažajte pri delujočem motorju. Pri prečkanju območij, ki niso trate, in transportu stroja na delovno območje in z njega zaustavite delovno orodje.
2. Stroja ne upravljajte na silo. Uporabite ustrezen stroj za svojo uporabo. Pravi stroj bo delo opravil na boljši in varnejši način.
3. Ne spreminjajte nastavitve regulatorja števila vrtljajev motorja in motorja ne uporabljajte pri visokem številu vrtljajev. Regulator števila vrtljajev krmili največjo obratovalno vrtilno frekvenco, ki je varna za motor.
4. Ne zaganjajte motorja pri visokem številu vrtljajev ko zemlje ne obdelujete.
5. Nikoli ne potiskajte rok ali nog na vrteče se dele ali pod njih. Vedno bodite dovolj oddaljeni od odprtine za izmet.
6. Izogibajte se stiku z vročim gorivom, oljem, dimnimi plini in vročimi površinami. Ne dotikajte se motorja ali zvočne izolacije. Ti deli se med delovanjem izjemno segrejejo. Vroči so tudi kratek čas po izklopu enote. Pred servisiranjem ali nastavljanjem počakajte, da se motor ohladi.
7. Če stroj oddaja nenavaden hrup ali nenavadno vibrira, takoj zaustavite motor, odklopite kabel za vžig in poiščite vzrok. Nenavadni zvoki ali vibracije so običajno opozorilni znak pred težavami.
8. Uporabljajte samo priključke in dodatke, ki jih je odobril proizvajalec. Neupoštevanje tega pravila lahko povzroči telesne poškodbe.
9. Vzdrževanje stroja. Preverite, ali so gibljivi deli neoparvnani ali blokirani. Preverite, ali so deli zlomljeni ali je prisotno kakršno koli drugo stanje, ki bi lahko vplivalo na delovanje stroja. Če je stroj poškodovan, ga pred uporabo dajte v popravilo. Zaradi nezadostno vzdrževane opreme prihaja do veliko nesreč.
10. Z motorja in zvočne izolacije odstranite travo, listje, odvečno mast ali nabran ogljik, da zmanjšate nevarnost požara.
11. Rezalna orodja naj bodo ostra in čista. Pravilno vzdrževana rezalna orodja z ostrimi rezalnimi robovi se manj zatikajo in jih je lažje nadzorovati.
12. Na enoto nikoli ne polivajte ali brizgajte vode ali katera koli druge tekočine. Krmilni sistem naj bo suh, čist in brez oblog. Očistite ga po vsaki uporabi.
13. Upoštevajte zakone in predpise o pravilnem odlaganju goriva, olja itd. za zaščito okolja.
14. Ko stroja ne uporabljate, ga hranite izven dosega otrok in ne dovolite, da ga upravljajo osebe, ki stroja ali teh navodil ne poznajo. Stroj je nevaren, če z njim ravnajo neusposobljeni uporabniki.
15. Poškodovane glušnike je treba zamenjati.
16. Pred uporabo vedno vizualno preverite, ali so delovna orodja in vijaki obrabljeni ali poškodovani. Da ne pride do neuravnoteženosti, je obrabljena ali poškodovana delovna orodja in sornike dovoljeno zamenjati samo v kompletu. S strojem delajte samo ob dnevni svetlobi ali dobri umetni svetlobi.
17. Če je mogoče, naprave ne uporabljajte na mokri travi ali bodite posebej previdni, da preprečite zdrs.
18. Stroj vodite samo v koračnem tempu.
19. Vedno delajte prečno na pobočje, nikoli navzgor ali navzdol.
20. Bodite posebej previdni, ko zamenjate smer premikanja na pobočju.
21. Ne delajte na preveč strmih pobočjih.
22. Bodite posebej previdni, ko stroj obračate ali ga potegnete k sebi.
23. Stroja ne uporabljajte s poškodovanimi ali brez zaščitnih naprav, npr. brez usmerjevalnih plošč in/ali varnostne naprave.

24. Pred zagonom motorja izklopite vsa orodja in poglobone.
25. V skladu z navodili proizvajalca zaganjajte ali uporabljajte stikalo za zagon previdno. Pazite na zadostno razdaljo nog od delovnih orodij.
26. Pri zaganjanju motorja ne smete prevračati stroja, razen če ga morate pri postopku dvigniti. V tem primeru ga nagnite le toliko, kot je nujno potrebno, in dvignite samo tisto stranico, ki je obrnjena stran od uporabnika.
27. Ne zaganjajte motorja, če stojite pred kanalom za izmet.
28. Ko se motor ustavlja, je treba dušilno loputo zapreti; če ima motor zaporno pipo za gorivo, jo morate zapreti po prezračevanju ali ventikuliranju tal.
29. Zaustavite motor, odstranite vtič vžigalne svečke in pri strojih z zagonom z akumulatorjem odstranite ključ za vžig:
 - ko zapustite stroj;
 - pred dolivanjem goriva;
30. Zaustavite motor, odstranite vtič vžigalne svečke in pri strojih z zagonom z akumulatorjem odstranite ključ za vžig:
 - preden boste sprostili blokade ali zamašitve v kanalu za izmet;
 - preden boste preverjali in čistili stroj ali izvajali dela na njem;
 - če zadenete tujek. pred ponovnim zagonom in delom s strojem preverite, ali je stroj poškodovan, in opravite potrebna popravila;
 - **če začne stroj neobičajno vibrirati (tako preverite);**

Navodila za servisiranje

Pred čiščenjem, popravilom, pregledom ali nastavljanjem stroja izklopite motor in zagotovite, da so vsi premikajoči deli ustavljeni.

Odklopite kabel za vžig in ga položite stran od vžigalne svečke, da preprečite nenamerni zagon.

Stroj naj servisira usposobljeno osebje samo z originalnimi nadomestnimi deli. S tem zagotovite ohranjanje varnosti stroja.

6. Tehnični podatki

Tip motorja	1-valjni; 4-taktni
Delovna prostornina	212 cm ³
Motorna moč, maks.	4,1 kW/5,5 HP

Delovno število vrtljajev	3400 min ⁻¹
Gorivo	Neosvinčen bencin
Kapaciteta rezervoarja	3,6 l
Izpust CO ²	289,55 g/kWh
Motorno olje	10 W 30/SAE 30
Vžigalna svečka	F7RTC
Kapaciteta rezervoarja/olja	0,6 l
Nastavitev globine	+10/-12
Delovna širina	400 mm
Število rezil	15
Rezilo Ø	165
Vsebina lovilnega koša	40 l
Teža	28 kg

Pridrujemo si pravico do tehničnih sprememb!

Informacije o nastajanju hrupa, izmerjene v skladu z zadevnimi standardi:

Raven hrupa L _{pA}	= 78,6 dB
Nivo moči zvoka L _{WA}	= 100,5 dB
Merilna negotovost K _{pA}	= 1,9 dB

Nosite zaščito za sluh.

Zaradi vpliva hrupa lahko oglušite.

Vibracije:

Tresljaji A _{nv} (levo/desno)	= 8,38 m/s ²
Merilna negotovost K _{pA}	= 1,5 m/s ²

Hrupnost in vibracij omejite na minimum!

- Uporabljajte samo brezhibne izdelke.
- Redno vzdržujte in čistite izdelek.
- Svoj način dela prilagodite izdelku.
- Ne preobremenite izdelka.
- Po potrebi predajte izdelek v pregled.
- Izklopite izdelek, ko ga ne uporabljate.
- Nosite rokavice.

7. Razpakiranje

⚠ POZOR!

Izdelek in embalažni material nista otroški igrači! Otroci se ne smejo igrati s plastičnimi vrečkami, folijami in majhnimi deli! Obstaja nevarnost, da jih pogoltnejo in se z njimi zadušijo!

- Odprite embalažo in previdno vzemite ven izdelek.
- Odstranite embalažni material ter ovojna in transportna varovala (če obstajajo).
- Preverite, ali je obseg dostave celovit.
- Preverite, ali so se izdelki in deli pribora poškodovali med transportom.
- Po možnosti embalažo shranite do preteka garancijskega časa.

8. Montaža

⚠ Pozor!

Pred zagonom morate izdelek obvezno montirati v celoti!

Izdelek postavite samo na plosko, ravno površino!

Potrebno orodje:

- 2x viličasti ključ velikosti SW13*

*=ni vključeno v obseg dostave!

8.1 Namestite kolesa (8) in kolesne pokrove (8a) (sl. 19)

1. Z viličastim ključem SW13* odvijte predhodno sestavljeno prirobnico matico (8b).
2. Kolo (8) namestite na pesto kolesa.
3. Ponovno namestite prirobnico matico (8b) na pesto kolesa s pomočjo viličastega ključa SW13*.
4. Namestite kolesni pokrov (8a) na kolo (8) in ga enakomerno pritiskajte, dokler se ne zaskočijo vse sponke.
5. Postopek ponovite z vsemi kolesi (8).

8.2 Namestite spodnje (3) in zgornje vodilne droge (sl. 3 - 9).

1. Priložen spodnji ročaj za potiskanje (3) montirajte tako, kot je prikazano na sl. 3 in 4. Spodnji ročaj za potiskanje (3) pritrdite s sornikom (C) in varovalno matico (D), kot tudi z vijakom s kvadratnim vratom (E), podložko (G) in plastično zvezdasto matico (4); uporabite dva viličasta ključa velikosti SW13.
2. Postopek ponovite tudi na drugi strani.
3. Zgornji ročaj za potiskanje povežite s spodnjimi ročaji za potiskanje (3). Uporabite dve plastični matici (4) z ustreznimi vijaki s plosko glavo (F) in podložkami (G). Na desni strani namestite držalo kabla (B) na vijak s plosko glavo (F), preden namestite podložko (G) in plastično zvezdasto matico (4).
4. S kabelsko objemko (A) pritrdite kabel na spodnji ročaj za potiskanje (3). (Sl. 8 + 9)

9. Pred zagonom

9.1 Obešanje lovilnega koša (5) (sl. 10 - 11)

1. Dvignite loputo za izmet (6).
2. Lovilni koš (5) obesite z zgornje strani.

9.2 Nastavitev delovne višine (10) (sl. 12)

1. Primito ročico za nastavitev delovne višine (10) in jo rahlo izvlecite.
2. Ročico premaknite v želeno smer, da nastavite eno od šestih delovnih višin.
3. Sprostite ročico v zelenem položaju, da pritrdite delovno višino.

10. Uporaba

⚠ Pozor!

Motor ob dobavi ni napolnjen z oljem. Pred zagonom zato obvezno nalijte olje vanj. Nivo olja v motorju preverite pred vsakim delom.

Zagon izdelka (sl. 13, 14)

Da se motor ne more nehoti zagnati, je opremljena z motorno zavoro, ki jo je treba med delovanjem vedno aktivirati, sicer se motor zaustavi.

Pozor: Ko spustite vzvod motorne zavore (2), se ta mora vrniti v svoj izhodiščni položaj in motor se mora ustaviti. V nasprotnem primeru izdelka ne uporabljajte.

1. Glavno stikalo (15) premaknite v položaj stikala »ON« (VKLOP) in odprite ventil za gorivo (16). Če želite to narediti, nastavite pipo v položaj »ON« (VKLOP).
2. Ročico dušilke (17) premaknite v položaj »Choke« (Dušilka). Napotek: Pri ponovnem zagonu toplega motorja dušilka običajno ni potrebna.
3. Aktivirajte ročico zavore motorja (2) in močno povlecite žično potego zaganjalnika (13), dokler se motor ne zažene.
4. Počakajte, da se motor na kratko segreje, nato pa ročico dušilke (17) premaknite v položaj »RUN« (DELOVANJE).

Pozor: Preden za zagon hitro izvlecete žično potego zaganjalnika (13), ga vedno počasi povlecite do prvega upora. Po zagonu ne pustite, da bi se žična potega zaganjalnika (13) sunkovito navila nazaj

Pozor: Vertikalni valj se vrtil, ko zaženete motor.

Pozor! Lopute za izmet (6) nikoli ne odpirajte, medtem ko motor še deluje. Vrteči valj lahko povzroči poškodbe. Loputo za izmet (6) vedno previdno pritrдите.

Vedno je treba upoštevati varnostno razdaljo med ohišjem in uporabnikom, ki jo določajo vodilni prečniki. Pri delu in spremembah smeri premikanja na brežinah in pobočjih je treba biti posebej previden. Pazite na stabilnost, nosite čevlje z nedrsečimi, oprijemalnimi podplati in dolge hlače. Vedno delajte prečno na pobočje.

Iz varnostnih razlogov z izdelkom ni dovoljeno vertikulirati pobočij s 15-stopinjskim naklonom. Bodite posebej previdni pri premikanju nazaj in pri vlečenju izdelka, nevarnost spotikanja!

Vertikulirati

Pri vertikuliranju se površina trate in travni spoj spraska z nožem za rahljanje. To odstrani mah, zastirkro in plevel ter loči zgornje drobne korenine. Posledično se zrak, svetloba, voda in hranila bolje vrnejo v korenino trave in trava raste bolje in je gostejša. Ločevanje finih korenin spodbuja tudi rast trate. To spodbuja vzdržljivost trate.

Vertikulirate lahko največ dvakrat na leto.

Idealno v aprilu/maju in/ali septembru/oktobru.

Za še boljši rezultat trato po gnojenju pognojite in zalijte.

Navodila za pravilno delo

- Pri delu se priporoča delo na način s prekrivanjem. Da bi ustvarili čisto sliko morate izdelek premikati v čim bolj ravnih progah. Pri tem se morajo te proge vedno za nekaj centimetrov prekrivati, tako da ne preostane nobena proga. Najprej vertikulirajte v vzdolžni smeri in nato v drugem koraku v prečni smeri, da ustvarite šahovnico.
- Takoj ko se začnejo med delom pojavljati ostanki trave, morate lovilno košaro izprazniti. Pozor! Preden snamete lovilno košaro, izklopite motor in počakajte, da se valj ustavi!
- Po vertikuliranju posejite površine brez trave ali z malo trave.
- Če želite lovilno košaro (5) obesiti, z eno roko dvignite loputo za izmet (6), z drugo roko pa odstranite lovilno vrečo (5)! Pogostost obdelave trate je v osnovi odvisna od rasti trave na trati in trdote tal.
- Spodnja stran ohišja izdelka naj bo čista, obloge zemlje in trave pa obvezno odstranjujte. Obloge otežujejo postopek zagona, negativno vplivajo na kakovost. Na pobočjih naj bo linija vedno prečno na pobočje.

Pred kakršnim koli pregledom valja morate zaustaviti motor.

Pozor! Valj se po izklopu motorja vrti še nekaj sekund. Nikoli ne poskušajte zaustaviti valja. Če vrteči valj zadane ob kak predmet, izklopite izdelek in počakajte, da se valj povsem ustavi. Nato preverite stanje valja. Če je poškodovan, ga morate zamenjati.

11. Čiščenje

- Na zaščitnih pripravah, prezračevalnih režah in ohišju motorja mora biti čim manj prahu in umazanije. Izdelek zdrgnite s čisto krpo ali ga izpihajte s stisnjenim zrakom pod nizkim tlakom.
- Priporočamo, da izdelek očistite takoj po vsaki uporabi.
- Izdelek redno čistite z vlažno krpo in malo mazalnega mila. Ne uporabljajte čistil ali topil, ker lahko poškodujejo plastične dele izdelka. Pazite, da v notranjost izdelka ne vdre voda.
- Da preprečite nevarnost požara, na motorju, izpuhu, ohišju akumulatorja in območju okoli rezervoarja za gorivo ne sme biti trave, listja ali iztekle masti.

12. Vzdrževanje

⚠ Opozorilo

Popravila in vzdrževalna dela, ki niso opisana v teh navodilih za uporabo, pustite izvesti samo specializirani delavnici. Uporabljajte samo originalne nadomestne dele. Obstaja nevarnost nesreče! Vzdrževanje in čiščenje vedno izvajajte, ko je motor izključen. Obstaja nevarnost telesne poškodbe! Pred vsemi vzdrževalnimi in čistilnimi deli počakajte, da se izdelek ohladi. Elementi motorja so vroči. Obstaja nevarnost poškodb in opeklin!

Potrebno orodje:

- Viličasti ključ velikosti SW13*
- Viličasti ključ velikosti SW20*
- Imbus ključ 5 mm*
- izvijač s križno glavo*
- Ključ za vžigalne svečke*
- Bakrena žična krtača*
- Lovilna posoda*
- lijak*
- krpa*

*=Ni nujno v obsegu dostave!

- Obrabljen ali poškodovan rezilni valj je treba dati zamenjati pooblaščenemu strokovnjaku.
- Skrbite za to, da so vsi pritrdilni elementi (vijaki, matice itd.) vedno dobro zategnjeni, tako da lahko z vertikulatorjem delate na varen način.
- Vertikulator skladiščite v suhem prostoru.
- Za dolgo življenjsko dobo je treba očistite in na koncu naoljiti vse vijačne dele in kolesa ter osi.
- Redno negovanje vertikulatorja ne zagotavlja samo njegove uporabnosti in zmogljivosti temveč prav tako prispeva k skrbnemu in enostavnemu vertikuliranju vaše trate.
- Na koncu sezone izvedite splošen pregled vertikulatorja in odstranite vse nabrane ostanke. Pred vsakim začetkom sezone nujno preverite stanje vertikulatorja. V primeru popravil se obrnite na našo servisno službo.
- Redno preverjajte, ali je lovilna naprava obrabljena ali poškodovana.
- Redno preverjajte izdelek in iz varnostnih razlogov zamenjajte obrabljene ali poškodovane dele.
- Če morate rezervoar za gorivo izprazniti, to storite na prostem. Iztočeno gorivo shranjujte v posebnem zabojniku za gorivo ali pa ga odstranite posebej previdno.

12.1 Nastavitev motorne zavore (sl. 21)

1. Odvijte protimatico (18a).
2. Obračajte matico (18) v zeleno smer, odvisno od tega, ali želite nastaviti motorno zavoro bolj napeto ali ohlapno.
3. Ponovno privijte protimatico (18a).

12.2 Naknadno napenjanje klinastega jermena (14b) (sl. 20)

1. S križnim izvijačem* odvijte vijaka s križno glavo (7a) na pokrovu jermena (7).
2. Odvijte vijak z notranjim šesterokotnikom (7b) z imbus ključem 5 mm*.
3. Odstranite pokrov jermena (7).
4. Z viličastim ključem velikosti SW 13* odvijte varovalno matico (14a).
5. Potisnite napenjalno kolesce (14) navzven, da ponovno zategnete klinasti jermen (14b).
6. Napenjalno kolesce (14) pridržite v položaju in ponovno zategnite varovalno matico (14a).
7. Znova namestite pokrov jermena (7).

12.3 Vzdrževanje zračnega filtra (sl. 15, 16)

Umazani zračni filtri zmanjšajo motorno moč zaradi manjšega dovajanja zraka v uplinjač. Zaradi tega je potrebno redno pregledovanje. Zračni filter preverite vsakih 50 obratovalnih ur in ga po potrebi očistite.

Če je zrak zelo prašen, zračni filter preverjajte pogosteje.

1. Odvijte krilno matico (12a) na pokrovu zračnega filtra (12).
2. Odstranite filter.
3. Očistite zračni filter, tako da z njim potrkavate ali s stisnjenim zrakom.
4. Filter sestavite v obratnem vrstnem redu.

Pozor: Zračnega filtra nikoli ne čistite z bencinom ali vnetljivimi topili.

12.4 Vzdrževanje/zamenjava vžigalne svečke (19a) (sl. 17, 18)

Vžigalno svečko (19a) po 10 obratovalnih urah prvič preverite glede umazanije in jo po potrebi očistite s krtačo z bakrenimi žicami*. Nato svečko vzdržujte vsakih 50 obratovalnih ur.

1. Snemite vtič vžigalne svečke (19), tako da ga zavrtite.
2. Vžigalno svečko (19a) odstranite s ključem za vžigalno svečko*.
3. Filter sestavite v obratnem vrstnem redu.

12.5 Preverjanje ravni olja (sl. 22)

Izdelek postavite samo na plosko, ravno površino.

1. Zaženite motor in ga pustite, da se kratko ogreva.
2. Odvijte merilno palico za olje (9) tako, da jo zavrtite v levo in jo obrišite s čisto krpo, ki ne pušča vlaken*.
3. Znova vstavite merilno palico za olje (9) in preverite raven olja, ne da bi merilno palico za olje (9) znova privili.
4. Izvlecite merilno palico za olje (9) in v vodoravnem položaju odčitajte raven olja. Nivo olja mora biti med obema oznakama na merilni palici za olje (9).
5. Nato ponovno privijte merilno palico za olje (9).

12.6 Zamenjava motornega olja (sl. 22, 23)

Olje menjajte enkrat na leto pred začetkom sezone, ko je motor ogret na delovno temperaturo.

Uporabljajte samo 4-taktno motorno olje (10W 30/SAE 30).

1. Pod čep za izpust olja (9a) postavite lovilno posodo*.
2. Odstranite vijak za izpust olja (9a) in merilno palico za olje (9).
3. Izdelek rahlo nagnite naprej in pustite, da vse olje izteče.
4. Ponovno namestite vijak za izpust olja (9a).
5. V odprtino za polnjenje olja z lijakom* nalijte največ 0,6 litra svežega olja.

- Ponovno privijte merilno palico za olje (9) in pustite izdelek kratko delovati.
- Nato ponovno preverite raven olja, kot je opisano v 12.5.

Informacije o servisu

Upoštevajte, da so pri tem izdelku sledeči deli podvrženi obrabi, ki izhaja iz uporabe, ali naravni obrabi oz. so sledeči deli potrebni kot potrošni material.

Obrabni deli*: olje*, svečka*, klinasti jermen*, rezilni valj*

* ni nujno v obsegu dostave!

Nadomestne dele in pribor dobite v našem servisnem centru. V ta namen odčitajte QR-kodo na naslovni strani.

13. Skladiščenje

Priprava za shranjevanje izdelka Opozorilo: Bencina ne črpajte v zaprtih prostorih, v bližini ognja ali medtem ko kadite. Plinski hlapi lahko povzročijo eksplozije ali požar.

- Izpraznite rezervoar za bencin z bencinsko sesalno črpalko.
- Zaženite motor in pustite, da deluje tako dolgo, dokler ne porabi preostalega bencina.**
⚠ OPOZORILO: Izdelka nikoli ne skladiščite z bencinom v rezervoarju v stavbi, kjer bi bencinski hlapi lahko prišli v stik z odprtim ognjem ali iskrami!
- Pred vsako sezono zamenjajte olje. V ta namen izpusite staro motorno olje iz toplega motorja in nalijte novo.
- Odstranite vžigalno svečko iz glave motorja. Z ročko za olje nalijte približno 20 ml olja v valj. Počasi vlecite za žicovod za zagon, da olje zaščiti notranjost valja. Ponovno privijte vžigalno svečko.
- Očistite hladilna rebra valja in ohišje.
- Očistite celoten izdelek, da zaščitite lak.
- Izdelek shranite na dobro zračenem mestu ali kraju.

Priprava izdelka za prevoz

- Izpraznite rezervoar za bencin z bencinsko sesalno črpalko.
- Pustite motor teči tako dolgo, dokler ne porabi preostalega bencina.
- Odstranite motorno olje toplega motorja.
- Snemite vtič vžigalne svečke z vžigalne svečke.
- Očistite hladilna rebra valja in ohišje.

- Po potrebi odstranite ročaj za potiskanje. Prepričajte se, da potezni kabli niso zviti.

14. Odlaganje med odpadke in reciklaža

Napotki za embalažo



Embalažne materiale je mogoče reciklirati. Embalažo zavržite okolju prijazno.

Več informacij o odlaganju iztrošene naprave med odpadke izveste pri lokalni skupnosti ali občinski upravi.

Goriva in olja

- Pred odstranjevanjem naprave med odpadke je treba rezervoar za gorivo in rezervoar za motorno olje izprazniti!
- Gorivo in motorno olje ne sodita med gospodinjske, pač pa ju morate zavreči oz. oddati na zbirno mesto ločeno!
- Prazne posode za olje in gorivo je treba zavreči okolju prijazno.

15. Pomoč pri motnjah

Motnja	Morebiten vzrok	Ukrep
Motor se ne zažene	Vzvod motorne zavore ni pritisnjen	Pritisnite vzvod motorne zavore
	Vžigalna svečka je okvarjena	Zamenjajte vžigalno svečko
	Posoda za gorivo je prazna	Napolnite rezervoar za gorivo
	Ventil za bencin je zaprt	Odprite ventil za bencin
Motorna moč popušča	Pretrda tla	Popravite globino vertikuliranja
	Ohišje vertikulatorja je zamašeno	Očistite ohišje
	Rezilo je močno obrabljeno	Zamenjajte rezilo
	Zračni filter je umazan	Očistite zračni filter
Nečisto vertikuliranje	Obrabljeno rezilo	Zamenjajte rezilo
	Napačna globina vertikuliranja	Popravite globino vertikuliranja
Motor deluje, a rezilni valj se ne vrti	Jermen je pretrgan	preverjanje dajte opraviti servisni delavnici
	Jermen je zrahljan	Napenjanje jermena

Tootel olevate sümbolite selgitus

	<p>Tähelepanu! Lugege enne käikuvõtmist käitusjuhendit.</p>
	<p>Hoidke kolmandad isikud (inimesed ja loomad) ohupiirkonnast eemal.</p>
	<p>Kuumad pealispinnad!</p>
	<p>Teravad tööriistad – ärge lõigake endale sõrme või varbasse – tõmmake enne hooldust süüteküünla pistik maha.</p>
	<p>Tähtis. Heitgaasid on väga mürgised, seepärast ärge käitage mootorit ventileerimata ruumides.</p>
	<p>Ärge vertikuteerige/õhustage vihma korral!</p>
	<p>Kandke kuulme- ja silmakaitset.</p>
	<p>TÄHELEPANU! Käitusained on tuleohtlikud ja plahvatusvõimelised – põletusohu!</p>
	<p>Valage enne käikuvõtmist õli ja kütus sisse.</p>

	<p>Garanteeritud helivõimsustase dB</p>
	<p>Kontrollige õlitaset.</p>
	<p>Bensiinikraan avatud/suletud</p>
	<p>Segurikasti sisse/välja</p>
	<p>Mehaaniline mootoripidur</p>
	<p>Toode vastab kehtivatele Euroopa direktiividele.</p>
	<p>Toode vastab kehtivatele Serbia direktiividele.</p>

Sisukord:
Lk:

1.	Sissejuhatus	189
2.	Toote kirjeldus (joon. 1 - 21)	189
3.	Tarnekomplekt (joon. 2).....	189
4.	Sihtotstarbekohane kasutus	190
5.	Üldised ohutusjuhised	190
6.	Tehnilised andmed.....	193
7.	Lahtipakkimine	193
8.	Montaaž	194
9.	Enne käikuvõtmist.....	194
10.	Käsitsemine	194
11.	Puhastamine	195
12.	Hooldus.....	195
13.	Ladustamine	197
14.	Utiliseerimine ja taaskäitus	197
15.	Rikete kõrvaldamine	197
16.	Vastavusdeklaratsioon	346

1. Sissejuhatus

Tootja:

Scheppach GmbH
Günzburger Straße 69
D-89335 Ichenhausen

Austatud klient!

Soovime Teile uue toote meeldivat ja edukat kasutamist.

Juhis:

Selle toote tootja ei vastuta kehtiva tootevastutuse seaduse järgi kahjude eest, mis tekivad tootel või toote tõttu alljärgnevatel juhtudel:

- asjatundmatu käsitlemine,
- käitusjuhendi eiramine,
- remondid kolmandate isikute, volitamata spetsialistide poolt,
- mitte-originaalosalade paigaldamine ja nendega vahetamine,
- mitte sihtotstarbekohane kasutus,
- elektrisüsteemi rivist väljalangemine elektrilaeeskirjade ning VDE nõuete 0100, DIN 57113 / VDE0113 eiramisel.

Pidage silmas:

Käitusjuhend on toote koostisosas. See sisaldab tähtsaid juhiseid, kuidas saate tootega ohutult, asjatundlikult ning ökonoomselt töötada, kuidas saate vältida ohte, hoida kokku remondikulusid, lühendada seisakuaegu ning suurendada tarviku töökindlust ja eluiga. Lisaks käesolevas käitusjuhendis esitatud ohutusnõuetele peate tingimata järgima oma riigis toote käitamise kohta kehtivaid eeskirju.

Tutvuge enne toote kasutamist kõigi käsitsus- ja ohutusjuhistega. Käitage toodet ainult kirjeldatud viisil ja mainitud kasutusvaldkondades. Säilitage käitusjuhendit hästi ja andke kõik dokumendid toote edasiandmisel kolmandatele isikutele kaasa.

2. Toote kirjeldus (joon. 1 - 21)

1. Käepide
2. Mootoripiduri hoob
3. Alumised lükkesangad
4. Plastist tähtmutter
5. Püüdekorv
6. Väljaviskeluuk
7. Rihmakate
- 7a. Ristpeakruvi
- 7b. Sisekuuskantpolt

8. Rattad
- 8a. Rattakübarad
- 8b. Rantmutrid
9. Õlimöötevarras
- 9a. Õli väljalaskepolt
10. Töökörguse seadur
11. Paagikork
12. Õhufiltri kate
- 12a. Tiibmutter
13. Tõmbenõörstarter
14. Pingutusrull
- 14a. Kindlustusmutter
- 14b. Kiilrihm
15. Pealüüli
16. Bensiinikraan
17. Segurikastushoob
18. Mutter
- 18a. Vastumutter
19. Süüteküünla pistik
- 19a. Süüteküünal

- A. Kaabliklemm
- B. Tõmbetrossi hoidik
- C. Õlgpolt
- D. Kindlustusmutter
- E. Nelikant-kaelpolt M8x30
- F. Lapikpeapolt M8x45
- G. Alusseib

3. Tarnekomplekt (joon. 2)

Pos	Arv	Nimetus
3	2x	Alumine lükkesang
4	4x	Plastist tähtmutter
5	1x	Püüdekorv
8	4x	Rattad
8 a	4x	Rattakübar
A	1x	Kaabliklemm
B	1x	Tõmbetrossi hoidik
C	2x	Õlgpolt
D	2x	Kindlustusmutter
E	2x	Nelikant-kaelpolt M8x30
F	2x	Lapikpeapolt M8x45
G	4x	Alusseib
	1x	Käitusjuhend
	1x	bensiini-vertikuteerija

4. Sihtotstarbekohane kasutus

Toodet kasutatakse vertikuteerijana. Vertikuteerimisvaltsiga rebitakse sammal ja umbrohi koos juurtega maapinnast välja ja kobestatakse maapinda. Sedasi saab muru toitaineid paremini vastu võtta ja seda puhastatakse. Me soovime vertikuteerida muru kevadel (aprill) ja sügisel (oktoober).

Vertikuteerija on ette nähtud eraviisiliseks kasutamiseks õue- ja hobiaias.

Õue- ja hobiaia vertikuteerijateks peetakse selliseid seadmeid, mille iga-aastane kasutus ei ületa reeglina 10 tundi ja mida kasutatakse eelkõige rohu- või murupindadel, kuid mitte avalikel rajatistel, parkides, spordirajatistel või põllu- ning metsamajanduses.

Tootja poolt kaasapandud kasutuskorraldusest kinnipidamine on vertikuteerija nõuetekohase kasutuse eelduseks. Kasutuskorraldus sisaldab ka käitus-, hooldus- ja korrashoiutingimusi.

⚠ Hoiatus! Kasutaja kehalise ohustamise tõttu ei tohi kasutada vertikuteerijat hekseldina puu- ja hekilõikmete peenestamiseks. Peale selle ei tohi kasutada vertikuteerijat mootorkobestina pinnasekõrgendite nagu nt mutimullahunnikute tasandamiseks.

Ohutusosalstel põhjustel ei tohi kasutada vertikuteerijat muude tööriistade ja igat liiki tööriistakomplektide ajamiagregaadina, kui see pole tootja poolt selgesõnaliselt heaks kiidetud.

Toodet tohib kasutada ainult vastavalt selle otstarbele. Igasugune ulatuslikum kasutus pole sihtotstarbekohane. Sellest põhjustatud kahjude või iga liiki vigastuste eest vastutab kasutaja/operatoor ja mitte tootja.

Palun pidage silmas, et meie tooted pole konstrueeritud kommerts-, käsitöendus- või tööstuskasutuse jaoks. Me ei võta üle pretensiooniõiguskohustust, kui toodet kasutatakse kommerts-, käsitöendus- või tööstusettevõtetes ja samaväärsetel tegevustel.

Käitusjuhendis esitatud signaalsõnade selgitus

⚠ Hoiatus
Signaalsõna vahetult võimaliku ohtliku olukorra tähistamiseks, mille tagajärjeks võib olla, kui seda ei väldita, surm või raske vigastus.

⚠ OHT
Signaalsõna vahetult eelseisva ohtliku olukorra tähistamiseks, mille tagajärjeks on, kui seda ei väldita, surm või raske vigastus.

⚠ ETTEVAATUST
Signaalsõna vahetult võimaliku ohtliku olukorra tähistamiseks, mille tagajärjeks võib olla, kui seda ei väldita, vähene või mõõdukas vigastus.

TÄHELEPANU
Signaalsõna vahetult võimaliku ohtliku olukorra tähistamiseks, mille tagajärjeks võivad olla, kui seda ei väldita, materiaalsed kahjud tootel või omandil/valdusel.

5. Üldised ohutusjuhised

Üldised ohutuseeskirjad

Õppige toodet tundma.

Kasutaja käsiraamat ja tähised masinal tuleb läbi lugeda ning neist aru saada.

Õppige, kuidas ja millistel eesmärkidel masinat kasutatakse. Tutvuge masina potentsiaalsete ohtudega. Õppige, kuidas masinat juhtida ja nõuetekohaselt käsitsetakse. Õppige, kuidas saab masinat ja juhtsüsteeme kiiresti või peatada või välja lülitada.

Tuleb lugeda kõik korraldusi ja ohutusjuhiseid masinaga eraldi kaasasolevas kasutajakäsiraamatus ning neist aru saada. Ärge üritage masinat käsitseda, kui Te ei tea täpselt, kuidas mootorit käsitsetakse ja hooldatakse ning kuidas saab vältida õnnetusvigastusi ja/või materiaalseid kahjusid.

Ohutus töökohal

Ärge käivitage mootorit ega laske sellel kunagi suletud ruumides töötada. Heitgaasid on ohtlikud ja sisaldavad süsinikmonooksiidi, mis on lõhnatu ning mürgine gaas. Käsitsege kõnealust moodulit ainult hästi ventileeritud välispiirkonnas.

Ärge käsitsege kunagi masinat, kui puudub piisav nähtavus või piisav valgus. Ärge käsitsege masinat kunagi järskudel kallakutel.

Töötage alati maapinna suhtes horisontaalselt, mitte kunagi ülalt allapoole.

Inimeste ohutus

1. Ärge käsitsege masinat kunagi uimastite, alkoholi või muude ravimite mõju all, mis võiksid mõjutada Teie võimet masinat nõuetekohaselt kasutada.
2. Kandke küllaldast riietust. Kandke pikki pükse, saapaid ja kindaid. Ärge kandke avarat riietust, lühikesi pükse ega igasuguseid ehteid. Siduge pikad juuksed õlgade kõrgusel kokku. Hoidke juuksed, riietus ja kindad alati liikuvatest osadest eemal. Avar riietus, ehted või pikad juuksed võivad liikuvatesse osadesse kinni jääda.
3. Kandke kaitsevarustust. Kandke alati silmakaitset.
4. Kaitsevarustus nagu tolmukaitsemask, kaitsekii- ver või kuulmekaitse, mida kasutatakse asjaomas- tes tingimustes, vähendavad inimkahjusid.
5. Masin tuleb enne käivitamist üle kontrollida. Ärge eemaldage eraldavaid kaitseeadiseid ja hoidke need korras. Tehke kindlaks, et kõik mutrid, poldid jms on tugevasti kinni pingutatud.
6. Ärge käsitsege mitte mingil juhul masinat, kui seda tuleb remontida või selle mehaanika on kahjustatud.
7. Asendage kahjustatud, puuduvad või talitluskõlb- matud osad enne masina kasutamist. Kontrollige tiheduse suhtes. Säilitage masina jaoks turvalised töötingimused.
8. Ärge manipuleerige mitte mingil juhul kaitseeadiseid. Kontrollige regulaarselt nende talitluskõlb- likkust.
9. Masinat ei tohi kasutada, kui seda ei saa mootori lülitiga sisse või välja lülitada. Bensiiniga käitata- vad masinad, mida ei saa mootorilülitiga juhtida, on ohtlikud ja tuleb välja vahetada.
10. Käivitage regulaarselt enne käivitamist, kas ma- sinalt ei eemaldatud võtmeid või mutrivõtmeid. Mutrivõtme või võtme tõttu, mis jääb pöörleva osa sisse, võivad tekkida inimkahjud.
11. Jääge tähelepanelikuks ja kasutage masina käita- misel tervet mõistust.
12. Ärge töötage liiga kaugel ette kummardunult. Ärge käsitsege masinat paljajalu, sandaalides või sarnastes kergetes jalatsites. Kandke turvajalat- seid, mis kaitsevad Teie jalgu ja parendavad sta- biilsust libedatel pindadel.
13. Pöörake alati tähelepanu stabiilsele seisule ja ta- sakaalule. Sedasi saab masinat ootamatutes olu- kordades paremini kontrollida.
14. Vältige ettekatvatsematut käivitamist. Tehke kindlaks, et mootor on enne masina transportimist või mooduli hooldus- või korrrashoiutõid välja lülitatud. Masina transportimine või masina hooldus- või korrrashoiu- tööd töötava mootoriga võivad põhjustada õnnetusi.
15. Kontrollige maastikku, millel masinat kasutata- se, ja eemaldage kivid, pulgad, traadid, luud ning muud võõrkehad, mis võidakse kaasa haarata ja eemale paisata.
16. Kui tahapoole väljaviskega ja avatud rullidega seadmeid käitatakse püüdeseadiseta, siis tuleb kanda täielikku silmakaitset.
17. Ärge laske sisepõlemismootoril töötada suletud ruu- mides, kus võib koguneda ohtlik süsinikmonooksiid.

Ohutus käitusainetega ümberkäimisel

△ HOIATUS: Bensiin on äärmiselt süttimisohulik!

1. Kütus on kergesti süttiv ja selle aurud võivad sütti- mise korral plahvatada. Võtke kütuse kasutamisel tarvitusele vastavad meetmed, et vähendada ras- kete inimkahjude riski.
2. Viibige paagi täitmisel ja tühjendamisel puhtas hästi ventileeritud välispiirkonnas ning kasutage heaks kiidetud kütusekogumismahutit. Ärge suit- setage. Vältige kütuse sissevalamise või mooduli käitamise piirkonna lähedal süütesädemeid, lahti- seid leeke või muid süüteallikaid. Ärge täitke paaki mitte mingil juhul hoones.
3. Hoidke maandatud, elektrit juhtivad esemed nagu tööriistad sädemete tekke või sädemete ülelöögi vältimiseks kaitsmata, pinget juhtivatest elekt- riosadest ning ühendustest eemal. Need võivad suitsugaasi või aurud põlema süüdata.
4. Lülitage mootor alati välja ja laske enne paagi täitmist maha jahtuda. Ärge eemaldage mitte min- gil juhul paagi korki ega lisage kütust töötava või sooja mootori korral. Ärge käsitsege masinat, kui kütusesüsteem on ebatihed.
5. Avage paagikorki aeglaselt, et rõhk paagist välja lasta.
6. Ärge täitke paaki üle (kuni u 1,5 cm alla täiteot- saku, et jätta ruumi kütuse paisumisele mootori tekitatud soojuse tõttu).
7. Pange paagi ja anuma korgid jälle peale ja pühkige üle loksutatud kütus ära. Ärge käsitsege mitte min- gil juhul moodulit, kui paagikork pole paigaldatud.
8. Vältige üleloksutatud kütuse korral süüteallikaid. Ärge üritage mootorit käivitada, kui kütust loksuta- ti üle. Eemaldage selle asemel masin kõnealusest piirkonnast ja vältige süüteallikaid, kuni kütuseau- rud on lendunud.

9. Ladustage kütust eraldi selleks valmistatud ja selleks eesmärgiks heaks kiidetud mahutites.
10. Ladustage kütust jahedas, hästi ventileeritud kohas ja süütesädemete, lahtiste leekide või muude süüteaallikate vastu kaitstult.
11. Ärge ladustage kütust või kütusega täidetud paagiga masinat mitte mingil juhul hoones, kus suitsugaasid võiksid süütesädemete, lahtiste leekide või muude süüteaallikatega nagu soojaveeboilerite, ahjude, kuivatitega jms kokku puutuda. Ladustage mootoril enne hoones ladustamist maha jahtuda.
12. Kui bensiin voolas üle, siis ei tohi proovida mootorit käivitada. Selle asemel tuleb masin bensiiniga saastunud pinnalt eemaldada. Tuleb vältida igasugust käivituskatset, kuni bensiinaurud on lendunud.
13. Ohutusosalstel põhjustel tuleb bensiinipaak ja muud paagisulgurid kahjustumise korral välja vahetada.

Juhised masina kasutamiseks ja hoolitsuseks

1. Ärge tõstke ega kandke masinat töötava mootori korral. Peatage tööriistad, kui ületatakse muid pindu kui muru ja masinat transporditakse töödeldavale pinnale ja sellelt ära.
2. Ärge käsitsege masinat jõuga. Kasutage oma rakenduse jaoks õiget masinat. Õige masin täidab ülesande paremini ja ohutumal viisil.
3. Ärge muutke mootori pööreteregulaatori seadeid ega laske mootoril liiga kõrge pöördearvuga töötada. Pööreteregulaator juhib maksimaalseid käituspöördeid, mis on mootorile ohutud.
4. Ärge laske mootoril kiiresti töötada, kui ei töödelda maapinda.
5. Ärge pange käsi või jalgu kunagi pöörlevate osade juurde või alla. Hoidke ennast alati väljaviskeavast eemale.
6. Vältige kokkupuudet kuuma kütuse, õli, suitsugaaside ja kuumade pealispindadega. Ärge puudutage mootorit või summutit. Need osad lähevad käitamisel äärmiselt kuumaks. Need on kuumad ka lühikest aega pärast seda, kui moodul lülitati välja. Laske mootoril enne hooldustöid või seadistamisi maha jahtuda.
7. Kui masin peaks tegema ebatavalist müra või ebatavaliselt vibreerima, siis lülitage mootor kohe välja, lahutage süütekaabel ning leidke üles põhjus. Ebatavalised mürad või vibratsioonid on põhimõtteliselt hoiatusmärgid.
8. Kasutage ainult tootja poolt heaks kiidetud ühendusi ja heaks kiidetud tarvikuid. Selle eeskirja eiramine võib põhjustada inimkahjusid.
9. Hooldage masinat. Kontrollige, kas liikuvad osad on valesiti välja joondatud vale blokeeritud. Kontrollige osi purunemise suhtes või vastavalt kontrollilge, kas esineb seisund, mis võiks mõjutada masina käitamist. Laske masin kahjustuse korral enne kasutamist remontida. Paljud õnnetused põhjustatakse ebapiisavalt hooldatud varustuse tõttu.
10. Puhastage mootor ja summuti rohest, lehtedest, ülemäärasest määrdest või kogunenud süsinikust, et vähendada tulekahju riski.
11. Hoidke lõiketööriistad teravad ja puhtad. Asjakohaselt hooldatud teravate lõikeservadega lõiketööriistad blokeeruvad vähem ja neid on lihtsam juhtida.
12. Ärge kallake moodulile ega pritsige sellele mitte mingil juhul vett või muid vedelikke. Hoidke juhtraud puhas, kuiv ja vaba setetest. Puhastage iga kord pärast kasutamist.
13. Pidage keskkonna kaitsmiseks kinni seadustest ja eeskirjadest kütuse, õli vms nõuetekohase utiliseerimise kohta.
14. Säilitage mittekasutatavat masinat väljaspool laste käeulatus ega lubage masinat käitseda isikutel, kes ei tunne masinat või käesolevaid korraldusi. Masin on koolitamata kasutaja käes ohtlik.
15. Kahjustatud summutid tuleb asendada.
16. Enne kasutamist tuleb alati vaatlusega kontrollida, kas tööriistad ja poldid on ära kulunud või kahjustatud. Viskumise vältimiseks tohib kulunud või kahjustatud tööriistu ning polte vahetada ainult komplektikaupa. Töötage masinaga ainult päevavalguses või hea tehisolustuse korral.
17. Kui võimalik, siis tuleb vältida seadme kasutamist märja rohuga või olla äärmiselt ettevaatlik, et vältida libastumist.
18. Juhtige masinat ainult sammukiirusel.
19. Töötage alati risti kallakut, mitte kunagi üles- või allapoole.
20. Olge eriti ettevaatlik, kui muudate kallakul sõidusuunda.
21. Ärge töötage liiga järskuldel kallakutel.
22. Olge eriti ettevaatlik, kui pöörate masinat ümber või tõmbate enda poole.
23. Ärge kasutage masinat kunagi kahjustatud kaitseadestega või ilma kaitseadesteta nagu nt pörkeplekkideta ja/või püüdeseadisteta.
24. Sidestage enne mootori käivitamist kõik tööriistad ja ajamid lahti.
25. Käivitage või rakendage käivituslülitit ettevaatusega vastavalt tootja juhistele. Pöörake tähelepanu jalgade piisavale vahekaugusele tööriista(de)st.

26. Mootori käivitamisel või käimatõmbamisel ei tohi masinat kallutada, välja arvatud juhul, kui masinat tuleb sellel protseduuril üles tõsta. Kallutage seda sel juhul ainult nii palju, kui see on tingimata vajalik, ja tõstke seda üles ainult operaatori vastasküljelt.
27. Ärge käivitage mootorit, kui seisate väljaviskekanali ees.
28. Mootori seiskumisel tuleb drosselklapp sulgeda; kui mootoril on bensiinikraan, siis tuleb see pärast pinnase õhustamist või vertikuteerimist sulgeda.
29. Seisake mootor, tõmmake süüteküünla pistik maha ja akukäivitusega masinaltel süütevõti välja:
- kui lahkute masina juurest
 - enne juurdetankimist
30. Seisake mootor, tõmmake süüteküünla pistik maha ja akukäivitusega masinaltel süütevõti välja:
- enne blokaadide vabastamist või ummistuste kõrvaldamist väljaviskekanalis,
 - enne masina kontrollimist, puhastamist või sellel tööde läbiviimist,
 - kui tabati võõrkeha. Uurige masinat kahjustuste suhtes ja viige nõutavad remondid läbi enne masina uuesti käivitamist ja sellega töötamist.
 - kui masin hakkab ebatavaliselt tugevasti vibreerima (uurige kohe)

Korraldus korrashoiu kohta

Lülitage mootor enne masina puhastamist, remonti, ülevaatust või kohandamist välja ja tehke kindlaks, et kõik liikuvad osad on peatunud.

Lahutage süütekaabel ja paigutage kaabel süüteküünlast eemale, et vältida juhuslikku käivitamist.

Laske masinat hooldada kvalifitseeritud personalil, kes kasutab eranditult originaalvaruosi. Sellega tehakse kindlaks masina turvalisuse säilimine.

6. Tehnilised andmed

Mootori tüüp	1 silinder; 4-taktiline
Töömaht	212 cm ³
Mootori võimsus max	4,1 kW/5,5 hj
Tööpöörded	3400 min ⁻¹
Kütus	Pliivaba bensiin
Paagi maht	3,6 l
CO ² -pääst	289,55 g/kWh
Mootoriõli	10W 30 / SAE 30

Süüteküünal	F7RTC
Paagi maht / õli	0,6 l
Sügavuse seadistamine	+10 / -12
Töölaius	400 mm
Nugade arv	15
Noa Ø	165
Püüdekorvi maht	40 l
Kaal	28 kg

Õigus tehnilisteks muudatusteks reserveeritud!

Müraemissiooni informatsiooni mõõdeti asjaomaste normide järgi:

Helirõhk L_{pA}	= 78,6 dB
Helivõimsus L_{WA}	= 100,5 dB
Mõõtemääramatus K_{pA}	= 1,9 dB

Kandke kuulmekaitset.

Müra toime võib põhjustada kuulmiskadu.

Vibratsioon:

Vibratsioon A_{hv} (vasakul/paremal)	= 8,38 m/s ²
Mõõtemääramatus K_{pA}	= 1,5 m/s ²

Piirake müra teke ja vibratsioon miinimumile!

- Kasutage ainult laitmatuid tooteid.
- Hooldage ja puhastage toodet regulaarselt.
- Kohandage oma tööviisi tootele.
- Ärge koormake toodet üle.
- Laske toode vajaduse korral üle kontrollida.
- Lülitage toode välja, kui seda ei kasutata.
- Kandke kindaid.

7. Lahtipakkimine

⚠ TÄHELEPANU!

Toode ja pakendusmaterjal pole laste mänguasjad! Lapsed ei tohi kilekottide, kilede ja väikeosadega mängida! Valitseb allaneelamis- ja lämbumisoht!

- Avage pakend ja võtke toode ettevaatlikult välja.
- Eemaldage pakendusmaterjal ja pakendus- ning transpordikindlustused (kui olemas).
- Kontrollige üle, kas tarnekomplekt on terviklik.
- Kontrollige toodet ja tarvikuosi transpordikahjustuste suhtes.
- Hoidke pakendit võimaluse korral kuni garantiiaja möödumiseni alal.

8. Montaaž

△ Tähelepanu!

Monteerige toode enne käikuvõtmist tingimata teraviklikult!

Asetage toode tasasele sirgele pinnale!

Vajalikud tööriistad:

- 2x lihtvõti VM 13*

*=ei sisaldu tarnekomplektis!

8.1 Rataste (8) ja rattakübarate (8a) monteerimine (joon. 19)

1. Vabastage eelmonteeritud rantmutter (8b), kasutage selleks lihtvõtit VM 13*.
2. Pistke ratas (8) rattateljele.
3. Monteerige rantmutter (8b) jälle rattarummule, kasutage selleks lihtvõtit VM 13*.
4. Positioneerige rattakübar (8a) rattale (8) ja suruge ühtlaselt vastu, kuni kõik klambrid on fikseerunud.
5. Korrake protseduuri kõigil ratastel (8).

8.2 Alumise (3) ja ülemise juhtala monteerimine (joon. 3 - 9)

1. Monteerige alumine lükkesang (3) joon. 3 + 4 kujutatud viisil. Fikseerige alumine lükkesang (3) õlgpoldi (C) ja kindlustusmutriga (D) ning nelikant-kaelpoldi (E), alusseibi (G) ja plastist tähtmutriga (4), kasutage selleks lihtvõtit VM 13.
2. Korrake protseduuri teisel küljel.
3. Ühendage ülemine lükkesang alumiste lükkesangadega (3). Kasutage selleks kahte plastist tähtmutrit (4) koos lapikpeapoldide (F) ja alusseibidega (G). Pange paremal küljel tõmbetrossi hoidik (B) lapikpeapoldile (F), enne kui monteerite alusseibi (G) ja plastist tähtmutri (4).
4. Fikseerige kaabel kaabliklambriga (A) alumise lükkesanga (3) külge. (joon. 8 + 9)

9. Enne käikuvõtmist

9.1 Püüdekorvi (5) külgeriputamine (joon. 10 - 11)

1. Tõstke väljaviskeluuk (6) üles.
2. Riputage püüdekorv (5) ülaltpoolt külge.

9.2 Töökõrguse seadur (10) (joon. 12)

1. Haarake töökõrguse seaduri (10) hoovast ja tõmmake seda veidi väljapoole.

2. Liigutage hooba soovitud suunda, et seadistada üks kuuest töökõrgusest.
3. Laske hoob soovitud positsioonis lahti, et töökõrgus kindlustada.

10. Käsitsemine

△ Tähelepanu!

Mootor tarnitakse ilma õlita. Valage seetõttu enne käikuvõtmist tingimata õli sisse. Õlitaset tuleb mootoris kontrollida iga kord enne tööd.

Toote käivitamine (joon. 13, 14)

Soovimatu käivitamise vältimiseks on mootor varustatud mootoripiduriga, mida tuleb käituse ajal alati vajutada, sest muidu mootor seiskub.

Tähelepanu: Mootoripiduri hoob (2) peab lahtilaskmisel lähteasendisse tagasi pöörduma ja mootor peab seiskuma. Kui see pole nii, siis ei tohi toodet kasutada.

1. Seadke pealüliti (15) lülituspositsiooni „ON“ ja avage seejärel bensiinkraan (16). Seadke selleks kraan „ON“ peale.
2. Seadke segurikastushoob (17) asendisse „Choke“. Juhis: Segurikastit sooja mootori uuesti käivitamisel harilikult ei vajata.
3. Vajutage mootoripiduri hooba (2) ja tõmmake jõuliselt tõmbenõrstarteri (13), kuni mootor käivitub.
4. Laske mootoril lühidalt soojaks töötada ja seadke segurikastushoob (17) asendisse „RUN“.

Tähelepanu: Tõmmake tõmbenõrstarteri (13) alati aeglaselt kuni esimese takistuseni välja, enne kui tõmbate selle käivitamiseks kiiresti välja. Ärge laske tõmbenõrstarteri (13) pärast edukat käivitamist tagasi paiskuda.

Tähelepanu: Kui käivitatakse mootor, siis vertikuteerimisvalts pöörleb.

Tähelepanu! Ärge avage kunagi väljaviskeluuki (6), kui mootor veel töötab. Ringlev valts võib põhjustada vigastusi. Kinnitage väljaviskeluuk (6) alati hoolikalt.

Juhtaladega etteantud ohutusvahemaast korpuse ja kasutaja vahel tuleb alati kinni pidada. Töötamisel ja sõidusuuna muutmisel nõlvadel ning kallakutel tuleb olla eriti ettevaatlik.

Pöörake tähelepanu turvalisele seisule, kandke libisemiskindla haarduva tallaga jalatseid ja pikki pükse. Töötage alati kallakuga risti.

Üle 15-kraadise kaldega kallakutel ei tohi tootega ohutusalastel põhjustel vertikuteerida. Harjutage erilis ettevaatust tagurpidiliikumisel ja toote tõmbamisel, komistamisohol!

vertikuteerimine

Vertikuteerimisel kraabitakse murupinda ja rohkamaraat vertikuteerimisnoaga. Sedasi eemaldatakse sammal, multš ja umbrohi ning lõigatakse ülalasuivad peened juured läbi. Nii pääsevad õhk, valgus, vesi ja toitained jälle paremini rohujuurteni ning muru kasvab paremini ja tihedam. Peente juurte läbilõikamine ergutab lisaks muru kasvu. See parendab muru koormustaluvust.

Vertikuteerida tuleks maksimaalselt kaks korda aastas. Ideaalselt aprillis/mais ja/või septembris/oktoobris.

Väetage ja kastke pärast vertikuteerimist murupinda, et saavutada veelgi parem tulemus.

Juhised õigeks töötamiseks

- Töötamisel soovitatakse ülekattega tööviisi. Juhtige puhta tulemuse saavutamiseks toodet võimalikult sirgete radadega. Seejuures peaksid rajad alati mõne sentimeetri võrra kattuma, et ei tekiks triipe. Vertikuteerige malelauamustri saamiseks esmalt pikisuunas, siis teise sammuna ristisuunas.
- Kui töötamise ajal jäävad rohuäägid maapinnale lebama, siis tuleb püüdekorv tühjendada. Tähelepanu! Lülitage mootor enne püüdekorvi mahavõtmist välja ja oodake ära valtsi seiskumine!
- Külvake muruta või muruvaesed pinnad pärast vertikuteerimist üle.
- Tõstke püüdekorvi (5) lahtihaakimiseks väljaviskeluuk (6) ühe käega üles ja võtke teise käega püüdekorv (5) välja! Kui sageli muru töödelda tuleb, see sõltub põhimõtteliselt muru kasvamisest ja maapinna kõvadusest.
- Hoidke toote alakülg puhas ja eemaldage tingimata pinnase- ning rohused. Setted raskendavad käivitusprotseduuri ja halvendavad kvaliteeti. Kallakutel tuleb luua rada kallakuga risti. Seisake enne valtsil igasuguste kontrollide läbiviimist mootor.

Tähelepanu! Valts pöörleb pärast mootori väljalülitamist veel mõne sekundi vältel edasi. Ärge üritage kunagi valtsi peatada. Kui liikuv valts tabab mingit eset, siis lülitage toode välja ja oodake, kuni valts seisab täiesti paigal. Kontrollige seejärel valtsi seisundit.

Kui valts on kahjustatud, siis tuleb see välja vahetada.

11. Puhastamine

- Hoidke kaitseseadised, õhupilud ja mootori korpus võimalikult tolmu- ning mustusevabad. Hõõruge toode puhta lapiga üle või puhuge madala rõhuga suruõhuga läbi.
- Me soovime toodet iga kord pärast kasutamist vahetult puhastada.
- Puhastage toodet regulaarselt niiske lapi ja vähesel määrdeseebiga. Ärge kasutage puhastusvahendeid või lahusteid, need võivad toote plastosi rikkuda. Pöörake tähelepanu sellele, et vesi ei pääse toote sisemusse.
- Hoidke mootor, summuti, akukast ja kütusepaagi piirkond tuleohu vältimiseks rohus, põhus, samblast, puulehtedest ning väljatungivast määrdest puhas.

12. Hooldus

△Hoiatus

Laske parandustöid ja hooldustöid, mida käesolevas käitusjuhendis ei kirjeldata, viia läbi erialatöökogas. Kasutage ainult originaalvaruosi.

Valitse õnnetusohol! Viige hooldus- ja puhastustöid läbi põhimõtteliselt väljalülitatud mootori korral. Valitse vigastusohol! Laske tootel enne kõiki hooldus- või puhastustöid maha jahtuda. Mootori elemendid on kuumad. Valitse vigastus- ja põletusohol!

Vajalikud tööriistad:

- Lihtvõti VM 13*
- Lihtvõti VM 20*
- Sisekuuskantvõti 5 mm*
- Ristpeakruvikeeraja*
- Süüteküünla võti*
- Vasktraathari*
- Kogumismahuti*
- Lehter*
- Lapid*

* = ei sisaldu tingimata tarnekomplektis!

- Ärakulunud või kahjustatud nugavalts tuleks lasta volitatud spetsialistil välja vahetada.
- Hoolitsege selle eest, et kõik kinnituselemendid (poldid, mutrid jms) on alati täiesti kinni pingutatud, et saate vertikuteerijaga ohutult töötada.
- Ladustage vertikuteerijat kuivas ruumis.
- Pika eluea saavutamiseks tuleks kõiki kruvitavaid osi ja rattaid ning telgi puhastada ja seejärel õlitada.

- Vertikuteerija regulaarselt hoolitsus ei taga mitte ainult selle säilivust ja sooritusvõimet, vaid annab panuse ka Teie muru hoolikasse ning hõlpsasse vertikuteerimisse.
- Viige hooaja lõpus läbi vertikuteerija üldine kontroll ja eemaldage kõik kogunenud jäägid. Kontrollige tingimata iga kord enne hooaja algust vertikuteerija seisundit. Pöörduge remontide korral meie kliendi-teeninduspunkti.
- Kontrollige püüdeseadist regulaarselt kulumise või kahjustatud osade suhtes.
- Kontrollige toodet regulaarselt ja asendage ohutus-alastel põhjustel äraakulunud või kahjustatud osad.
- Kui kütusepaak tuleb tühjendada, siis peaks see toimuma õues. Väljalastud kütust tuleks ladustada erilises kütusemahutis või see hoolikalt utiliseerida.

12.1 Mootoripiduri üleseadmine (joon. 21)

1. Vabastage vastumutter (18a).
2. Keerake mutrit (18) soovitud suunas olenevalt sellest, kas soovite mootoripidurit jäigemaks või lõdvemaks seadistada.
3. Pingutage vastumutter (18a) jälle kinni.

12.2 Kiilrihma (14b) ülepingutamine (joon. 20)

1. Vabastage mõlemad ristpeakruvid (7a) rihmakattel (7), kas selleks ristpeakruvikeerajat*.
2. Vabastage sisekuuskantpolt (7b), kasutage selleks sisekuuskantvõtit 5 mm*.
3. Võtke rihmakate (7) maha.
4. Vabastage kindlustusmutter (14a), kasutage selleks lihtvõtit VM 13*.
5. Lükake pingutusrulli (14) väljapoole, et kiilrihm (14b) üle pingutada.
6. Hoidke pingutusrulli (14) positsioonis ja pingutage kindlustusmutter (14a) jälle kinni.
7. Monteerige rihmakate (7) taas.

12.3 Õhufiltri hooldus (joon. 15, 16)

Määratud õhufilter vähendab mootori võimsust väiksema õhuvoolu tõttu karburaatorile. Regulaarne kontroll on seetõttu asendamatu. Õhufiltrit tuleks kontrollida iga 50 töötunni järel ja vajaduse korral puhastada. Väga tolmu-õhu puhul tuleb õhufiltrit kontrollida sagedamini.

1. Vabastage tiibmutter (12a) õhufiltri kattel (12).
2. Võtke filter välja.
3. Puhastage õhufiltrit ainult läbi kloppides või suru-õhuga.
4. Kokkupanemine toimub vastupidises järjekorras.

Tähelepanu: Ärge puhastage õhufiltrit kunagi bensiiini või põlemisvõimeliste lahustitega.

12.4 Süüteküünla (19a) hooldus/vahetus (joon. 17, 18)

Kontrollige süüteküünalt (19a) esmakordselt 10 töötunni järel määrdumise suhtes ja puhastage seda vajaduse korral vask-traatharjaga*. Hooldage süüteküünalt iga 50 töötunni järel.

1. Tõmmake süüteküünla pistik (19) pööramisliigutusega maha.
2. Eemaldage süüteküünal (19a) süüteküünla võtme-ga*.
3. Kokkupanemine toimub vastupidises järjekorras.

12.5 Õlitaseme kontrollimine (joon. 22)

Asetage toode tasasele sirgele pinnale.

1. Käivitage mootor ja laske sellel lühidalt soojaks töötada.
2. Keerake õlimõõtevarras (9) vasakpöördega välja ja pühkige see puhta ebemevaba lapiga* üle.
3. Pistke õlimõõtevarras (9) jälle sisse ja kontrollige õli täitetaset ilma õlimõõtevarrast (9) uuesti sisse kruvimata.
4. Tõmmake õlimõõtevarras (9) välja ja lugege horisontaalses asendis õlitase maha. Õlitase peab asuma õlimõõtevarval (9) mõlema märgistuse vahel.
5. Keerake õlimõõtevarras (9) seejärel taas sisse.

12.6 Mootoriõli vahetamine (joon. 22, 23)

Õlivahetust tuleks läbi viia kord aastas enne hooaja algust töösooja mootori korral.

Kasutage eranditult 4-takti-mootoriõli (10W 30 / SAE 30).

1. Pange kogumismahuti* õli väljalaskepoldi (9a) alla.
2. Eemaldage õli väljalaskepolt (9a) ja õlimõõtevarras (9).
3. Kallutage toodet veidi ettepoole ja laske kogu õli välja voolata.
4. Monteerige õli väljalaskepolt (9a) taas.
5. Valage maksimaalselt 0,6 liitrit värsket õli õliitaitevasse, kasutage selleks lehitrit*.
6. Keerake õlimõõtevarras (9) jälle sisse ja laske tootel lühidalt töötada.
7. Kontrollige seejärel veelkord õlitaset 12.5 all kirjeldatud viisil.

Teenindus-informatsioon

Tuleb silmas pidada, et selle toote puhul vajatakse kasutusalaalsele või loomulikule kulumisele alluvaid või kulumaterrjalidena järgnevaid osi.

Kuluosad*: õli*, süüteküünal*, kiilrihm*, nugavalts*

* ei sisaldu tingimata tarnekomplektis!

Varuosi ja tarvikuid saate meie teeninduskeskusest. Skannige selleks tiitellehel olev QR-kood.

13. Ladustamine

Ettevalmistus toote ladustamiseks, hoiatusjuhised:
Ärge eemaldage bensiini suletud ruumides, tule lähedal ega suitsetamise ajal. Gaasid võivad põhjustada plahvatusi või tulekahju.

1. Tühjendage bensiinipaak bensiini imupumbaga.
2. Käivitage mootor ja laske mootoril senikaua töötada, kuni ülejäänud bensiin on ära kulutatud.
⚠ HOIATUS: Ärge ladustage toodet kunagi koos paagis oleva bensiiniga hoones, kus bensiinaurud võiksid lahtise tule või sädemetega kokku puutuda!
3. Tehke iga kord pärast hooaega õlivahetus. Selleks eemaldage vana mootoriõli soojust mootorist ja valage uus sisse.
4. Eemaldage süüteküünlal silindripeast. Valage õlikannuga u 20 ml õli silindrisse. Tõmmake aeglaselt starteri käepidet nii, et õli kaitseb silindrit seest. Keerake süüteküünlal taas sisse.
5. Puhastage silindri jahutusribid ja korpus.
6. Puhastage kogu toode, et kaitsta värvkatet.
7. Säilitage toodet hästi ventileeritud paigas või kohas.

15. Rikete kõrvaldamine

Rike	Võimalik põhjus	Abinõu
Mootor ei käivitu	Ei vajutatud mootoripiduri hooba	Vajutage mootoripiduri hooba
	Süüteküünlal defektne	Asendage süüteküünlal uuega
	Kütusepaak tühi	Valage kütus sisse
	Bensiinikraan suletud	Avage bensiinikraan
Mootori võimsus langeb	Liiga kõva maapind	Korrigeerige vertikuteerimissügavust
	Vertikuteerija korpus ummistunud	Puhastage korpus
	Noad tugevasti kulunud	Vahetage noad välja
	Õhufilter määrdunud	Puhastage õhufilter
Ebapuhtalt vertikuteeritud	Noad ära kulunud	Vahetage noad välja
	Vale vertikuteerimissügavus	Korrigeerige vertikuteerimissügavust
Mootor töötab, nugavalt ei pöörle	Rihm rebenenud	Laske klienditeenindustöökogas üle kontrollida
	Rihm lõtv	Pingutage rihm üle

Toote ettevalmistamine transportimiseks

1. Tühjendage bensiinipaak bensiini imupumbaga.
2. Laske mootoril senikaua töötada, kuni ülejäänud bensiin on ära kulutatud.
3. Laske mootoriõli soojust mootorist välja.
4. Eemaldage süüteküünlal pistik süüteküünlalt.
5. Puhastage silindri jahutusribid ja korpus.
6. Demonteerige vajaduse korral lükkesang. Pöörake tähelepanu sellele, et tõmbetrosse ei murta kokku.

14. Utiliseerimine ja taaskäitlus

Juhised pakendi kohta



Pakendusmaterjalid on taaskäideldavad. Palun utiliseerige pakendid keskkonnasõbralikult.

Kasutusest kõrvaldatud seadme utiliseerimisevõimaluste kohta saate teavet kohalikust valla- või linnavalitsusest.

Kütused ja õlid

- Enne seadme utiliseerimist tuleb kütusepaak ja mootoriõli mahuti tühjendada!
- Kütus ja mootoriõli ei kuulu olmeprügisse ega kanalisatsiooni, vaid tuleb suunata eraldi kogumisse või utiliseerimisse!
- Tühjad õli- ja kütusemahutid tuleb utiliseerida keskkonnasõbralikult.

Ant gaminio esančių simbolių aiškinimas

	<p>Dėmesio! Prieš pradėdami eksploatuoti perskaitykite eksploatavimo instrukciją.</p>
	<p>Liepkite tretiesiems asmenims (žmonėms ir gyvūnams) pasišalinti iš pavojaus zonos.</p>
	<p>Karšti paviršiai!</p>
	<p>Aštrūs darbo įrankiai – neįsijaukite rankų arba kojų pirštų – prieš atlikdami techninę priežiūrą, ištraukite uždegimo žvakės kištuką.</p>
	<p>Svarbu. Išmetamosios dujos yra nuodingos. Todėl neeksploatuokite variklio nevedinamose patalpose.</p>
	<p>Neaeruokite / nevėdinkite lyjant!</p>
	<p>Naudokite klausos ir akių apsaugą.</p>
	<p>DĖMESIO! Eksploatacinės medžiagos yra degios ir sprogios – pavojus nudegti!</p>
	<p>Prieš pradėdami eksploatuoti, pripildykite alyvos ir kuro.</p>

	Garantuotasis garso galios lygis, dB
	Patikrinkite alyvos lygį.
	Atidarytas / uždarytas benzino čiaupas
	„Choke“ įj./išj.
	Mechaninis variklio stabdys
	Gaminys atitinka galiojančias Europos direktyvas.
	Gaminys atitinka galiojančias Serbijos gaires.

Turinys:
Puslapis:

1.	Įvadas.....	201
2.	Gaminio aprašymai (1–21 pav.).....	201
3.	Komplektacija (2 pav.).....	201
4.	Naudojimas pagal paskirtį.....	202
5.	Bendrieji saugos nurodymai.....	202
6.	Techniniai duomenys.....	205
7.	Išpakavimas.....	206
8.	Montavimas.....	206
9.	Prieš pradant eksploatuoti.....	206
10.	Valdymas.....	206
11.	Valymas.....	207
12.	Techninė priežiūra.....	207
13.	Laikymas.....	209
14.	Utilizavimas ir pakartotinis atgavimas.....	209
15.	Sutrikimų šalinimas.....	210
16.	Atitikties deklaracija.....	346

1. Įvadas

Gamintojas:

Schepbach GmbH
Günzburger Straße 69
D-89335 Ichenhausen

Gerbiamas kliente,

mes linkime Jums daug džiaugsmo ir didelės sėkmės dirbant su nauju gaminiu.

Nuoroda:

pagal galiojančią Atsakomybės už gaminį įstatymą šio gaminio gamintojas neatsako už žalą, kuri atsiranda šiame gaminyje arba dėl jo:

- netinkamai naudojant,
- nesilaikant eksploatavimo instrukcijos,
- remontuojant tretiesiems asmenims, neįgalotiems specialistams,
- montuojant ir keičiant neoriginalias atsargines dalis,
- naudojant ne pagal paskirtį,
- sugedus elektros įrangai, nesilaikant elektrai keliamai reikalavimų ir VDE nuostatų 0100, DIN 57113 / VDE0113.

Atkreipkite dėmesį:

Eksploatavimo instrukcija yra šio gaminio dalis. Joje pateikiamos svarbios nuorodos, kaip su gaminiu dirbti saugiai, tinkamai ir ekonomiškai bei kaip išvengti pavojų, sutaupyti remonto išlaidų, sutrumpinti gaminio prastovos laikus bei padidinti patikimumą ir pailginti eksploatavimo trukmę. Be šioje eksploatavimo instrukcijoje pateiktų saugos nuostatų, būtinai privalote laikytis gaminio eksploatavimui galiojančių taisyklių.

Prieš naudodami gaminį, susipažinkite su visomis gaminio naudojimo ir saugos nuorodomis. Eksploatuokite gaminį tik, kaip aprašyta, ir nurodytoms naudojimo sritims. Laikykite eksploatavimo instrukciją saugioje vietoje ir, perduodami gaminį tretiesiems asmenims, kartu perduokite ir visą dokumentaciją.

2. Gaminio aprašymai (1–21 pav.)

1. Rankenėlė
2. Variklio stabdymo svirtis
3. Apatinė stūmimo rankena
4. Plastikinė žvaigždės formos veržlė
5. Surinkimo krepšys
6. Išmetimo sklendė
7. Diržo uždangalas
- 7a. Varžtas su kryžmine išdroža

- 7b. Varžtas su vidiniu šešiabriauniu
8. Ratai
- 8a. Ratų gaubteliai
- 8b. Veržlės su briaunelėmis
9. Alyvos rodyklė
- 9a. Alyvos išleidimo varžtas
10. Darbinio aukščio reguliatorius
11. Bako dangtelis
12. Oro filtro dangtelis
- 12a. Sparnuotoji veržlė
13. Paleidiklis su apsauginiu lynu
14. Įtempimo ritinėlis
- 14a. Fiksavimo veržlė
- 14b. Trapecinis diržas
15. Pagrindinis jungiklis
16. Benzino čiaupas
17. „Choke“ svirtis
18. Veržlė
- 18a. Antveržlė
19. Uždegimo žvakės kištukas
- 19a. Uždegimo žvakė

- A. Kabelio gnybtas
- B. Lyno trauklės laikiklis
- C. Varžtas be galvutės
- D. Fiksavimo veržlė
- E. Keturbriaunis varžtas su kakliuku M8x30
- F. Varžtas plokščia galvute M8x45
- G. Poveržlė

3. Komplektacija (2 pav.)

Poz.	Kiekis	Pavadinimas
3	2x	apatinė stūmimo rankena
4	4x	Plastikinė žvaigždės formos veržlė
5	1x	Surinkimo krepšys
8	4x	Ratai
8 a	4x	Rato gaubtelis
A	1x	kabelio gnybtas
B	1x	Lyno trauklės laikiklis
C	2x	Varžtas be galvutės
D	2x	Fiksavimo veržlė
E	2x	Keturbriaunis varžtas su kakliuku M8x30
F	2x	Varžtas plokščia galvute M8x45

G	4x	Poveržlė
	1x	Eksploatavimo instrukcija
	1x	Benzininis aeratorius

4. Naudojimas pagal paskirtį

Gaminys naudojamas kaip aeratorius. Aeravimo velenėliu iš dirvos veiksmingai pašalinamos samanės ir piktžolės su šaknimis bei supurenama dirva. Taip veja gali geriau pasisavinti maistingąsias medžiagas ir išvaloma. Rekomenduojame veją aeruoti pavasarį (balandžio mėn.) ir rudenį (spalio mėn.).

Aeratorius skirtas privačiam naudojimui namuose ir sode.

Privačiam naudojimui ir sode skirti aeratoriai yra tokie, kurių kasmetinis naudojimas paprastai neviršija 10 valandų ir kurie dažniausiai naudojami žolei bei vejai prižiūrėti, tačiau ne viešuose želdiniuose, parkuose, sporto aikštėse bei žemės ir miškų ūkyje.

Tinkamo aeratoriaus naudojimo sąlyga yra gamintojo pridėtos naudojimo instrukcijos laikymasis. Naudojimo instrukcijoje taip pat nurodytos eksploatavimo, techninės ir einamosios priežiūros sąlygos.

⚠ Įspėjimas! Dėl naudotojo kūnui kylančio pavojaus aeratoriaus negalima naudoti kaip smulkintuvo, skirto nupjautoms šakoms ir krūmams smulkinti. Be to, aeratoriaus negalima naudoti kaip kultivatoriaus-motobloko ir dirvos nelygumams, pvz., kurmiaraisiams, lyginti.

Saugumo sumetimais aeratoriaus negalima naudoti kaip kitų visų rūšių darbo įrankių ir įrankių rinkinių varančiojo agregato, išskyrus tuo atveju, kai tai leidžia daryti gamintojas.

Gaminį leidžiama naudoti tik pagal paskirtį. Bet koks kitoks naudojimas laikomas ne pagal paskirtį. Už su tuo susijusią žalą arba patirtus bet kokius sužalojimus atsako naudotojas / operatorius, o ne gamintojas.

Atkreipkite dėmesį į tai, kad mūsų gaminiai nėra skirti naudoti komerciniams, amatiniams arba pramoniniams tikslams. Mes neteikiame garantijos, kai gaminys naudojamas komercinėse, amatinkų arba pramoninėse įmonėse arba panašioms darbams.

Signalinių žodžių aiškinimas

⚠ Įspėjimas

Signalinis žodis, žymintis galimai pavojingą situaciją, kurios nevengiant pasekmė gali būti mirtini arba sunkūs sužalojimai.

⚠ PAVOJUS

Signalinis žodis, žymintis tiesioginę pavojingą situaciją, kurios nevengiant pasekmė bus mirtini arba sunkūs sužalojimai.

⚠ ATSARGIAI

Signalinis žodis, žymintis galimai pavojingą situaciją, kurios nevengiant pasekmė bus lengvi arba vidutinio sunkumo sužalojimai.

DĖMESIO

Signalinis žodis, žymintis galimai pavojingą situaciją, kurios nevengiant pasekmė gali būti gaminio arba turto / nuosavybės apgadinimas.

5. Bendrieji saugos nurodymai

Bendrosios saugos taisyklės

Susipažinkite su savo gaminiu.

Perskaitykite ir supraskite naudotojo žinyne ir ant mašinos esančius ženklus.

Susipažinkite, kaip ir kokiems tikslams naudojama mašina. Susipažinkite su mašinos keliamais potencialiais pavojais.

Susipažinkite, kaip mašina valdoma ir tinkamai aptarnaujama. Susipažinkite, kaip galima greitai sustabdyti arba išjungti mašiną ir valdiklius.

Perskaitykite ir supraskite visus atskirai prie mašinos pridėtame naudotojo žinyne esančius saugos nurodymus bei instrukcijas. Nemėginkite valdyti mašinos, kai tiksliai nežinote, kaip valyti ir techniškai prižiūrėti variklį bei kaip išvengti sužalojimų ir (arba) materialinės žalos.

Sauga darbo vietoje

Niekada nepaleiskite ir nepalikite veikti variklio uždarose patalpose. Išmetamosios dujos yra pavojingos ir jose yra angliavandenilio monoksido – bekvapių ir nuodingų dujų.

Šį mazgą valdykite tik gerai vėdinamoje išorinėje srityje.

Niekada nevaldykite mašinos, jei neužtikrinamas pakankamas matomumas arba pakankamas apšvietimas. Niekada nevaldykite šlaituose. Visada dirbkite horizontaliai ant pagrindo, niekada iš viršaus žemyn.

Asmenų sauga

1. Niekada nevaldykite mašinos veikiami narkotikų, alkoholio ar kitokių vaistų, galinčių paveikti jūsų gebėjimus naudotis mašina.
2. Vilkėkite tinkamus drabužius. Mūvėkite ilgus kelnes, avėkite aulinius batus ir mūvėkite pirštines. Nevilkėkite plačių drabužių, trumpų kelnių ir nusiimkite papuošalus. Susiriškite ilgus plaukus iki pečių ilgio. Plaukus, drabužius ir pirštines visada laikykite toliau nuo judančių dalių. Laisvus drabužius, papuošalus arba ilgus plaukus gali pagriebti judančios dalys.
3. Naudokite apsaugines priemones. Visada naudokite akių apsaugą.
4. Atsižvelgiant į tam tikras sąlygas naudojamos asmeninės priemonės, pvz., apsauginė kaukė nuo dulkių, apsauginis šalmas arba klausos apsauga, sumažina asmenų sužalojimų skaičių.
5. Prieš paleidami patikrinkite mašiną. Neišmontuokite apsaugų ir išlaikykite juos tinkamos būklės. Įsitinkinkite, kad visos veržlės, varžtai ir pan. yra tvirtai priveržti.
6. Jokių būdu nevaldykite mašinos, jei ją reikia suremontuoti arba pažeista jos mechanika.
7. Prieš naudodami mašiną, pakeiskite pažeistas, trūkstamas arba neveikiančias dalis. Patikrinkite sandarumą. Užtikrinkite saugias mašinos veikimo sąlygas.
8. Jokių būdu nemanipuliuokite apsauginiais įtaisais. Reguliariai tikrinkite, kaip jie veikia.
9. Mašinos negalima naudoti, jei jos negalima įjungti arba išjungti variklio jungikliu. Benzinu varomos mašinos, kurių negalima valdyti variklio jungikliu, yra pavojingos ir jas reikia pakeisti.
10. Prieš paleidami reguliariai patikrinkite, ar iš mašinos buvo pašalinti raktai ar atsuktuvai. Raktu arba atsuktuvu, kuris lieka ant besisukančios dalies, gali būti sužaloti asmenys.

11. Likite atidūs ir eksploatuodami mašiną išsaugokite sveiką protą.
12. Nedirbkite per daug pasilenkę. Nevaldykite mašinos basi arba su sandalais ar pan. lengvais batais. Avėkite apsauginius batus, kurie apsaugotų Jūsų kojas ir užtikrintų Jūsų stabilumą ant slidžių paviršių.
13. Visada stovėkite stabiliai ir išlaikykite pusiausvyrą. Taip mašiną galėsite geriau kontroliuoti netikėtose situacijose.
14. Venkite neplanuoto paleidimo. Įsitinkinkite, kad prieš transportuojant mašiną arba atliekant mazgo techninės ar einamosios priežiūros darbus variklis bus išjungtas. Kai mašina transportuojama arba jos techninės ar einamosios priežiūros darbai atliekami veikiant varikliui, gali įvykti nelaimingi atsitikimai.
15. Patikrinkite teritoriją, kurioje naudojama mašina, ir pašalinkite akmenis, lazdas, vielas, kaulus ir kitus pašalinius daiktus, kurie gali būti pagriebti ir nusiesti.
16. Jei įrenginiai su gale esančia išmetimo anga ir atvirais galiniais ratukais eksploatuojami be surinkimo įrenginio, reikia dėvėti kompleksinę akių apsaugą.
17. Nepalikite vidaus degimo variklio veikti uždarose patalpose, kuriose gali kauptis pavojingas anglies monoksidas.

Sauga naudojant eksploatacines medžiagas

⚠ ĮSPĖJIMAS: benzinas yra labai degus!

1. Degalai yra labai degūs ir jiems užsidegus gali sprogti garai. Naudodami degalus, imkitės atitinkamų priemonių, kad sumažintumėte sunkių sužalojimų riziką.
2. Pildydami arba išleidami baką, būkite švarioje, gerai vėdinamoje išorės srityje ir naudokite leidžiamą degalų surinkimo indą. Nerūkykite. Pildydami degalus ar eksploatuodami mazgą, netoliese venkite uždegimo kibirkščių, atvirų liepsnų ar kitų uždegimo šaltinių. Jokių būdu nepildykite bako pastate.
3. Įžemintus, laidžius daiktus, pvz., įrankius, laikykite toliau nuo neapsaugotų, įtampingųjų elektrinių dalių ir jungčių, kad išvengtumėte kibirkščių susidarymo arba eksploatuodami pramušimo. Dūmų dujos arba garai gali užsidegti.
4. Visada išjunkite variklį ir, prieš pildydami baką, leiskite jam atvėsti. Jokių būdu nenuimkite bako dangtelio arba nepildykite degalų veikiant arba esant šiltam varikliui. Nevaldykite mašinos, jei degalų tiekimo sistema yra nesandari.
5. Norėdami pašalinti iš bako slėgį, šiek tiek atidarykite bako dangtelį.

6. Nėperpildykite bako (jei dėl variklio generuojamas šilumos degalai plečiasi, maždaug iki 1,5 cm Žemiau pildymo atvamzdžio).
7. Vėl saugiai užsukite bako ir rezervuaro dangtelį bei išvalykite išlietus degalus. Jokių būdu nevaldykite mazgo, kol neuždėtas bako dangtelis.
8. Išlieję degalus, venkite uždegimo šaltinius. Jei išliejote degalus, nemėginkite paleisti variklio. Vietoj to, pašalinkite mašiną iš susijusios srities ir venkite uždegimo šaltinių, kol degalų garai išgaruos.
9. Laikykite degalus specialiai pagamintuose ir šiam tikslui naudoti leidžiamuose rezervaruose.
10. Laikykite degalus vėsioje, gerai vėdinamoje ir nuo uždegimo kibirkščių, atviros liepsnos arba kitų uždegimo šaltinių apsaugotoje vietoje.
11. Degalų arba mašinos su pripildytu baku jokių būdu nelaikykite pastate, kuriame dūmų dujos gali kontaktuoti su uždegimo kibirkštimis, atviromis liepsnomis arba kitais uždegimo šaltiniais, pvz., karšto vandens paruošimo įrenginiais, krosnimis, džiovintuvais arba pan. Prieš įdedami variklį į korpusą, leiskite jam atvėsti.
12. Benzino išbėgus per kraštus, nemėginkite paleisti variklio. Vietoj to, pašalinkite mašiną nuo benzino užteršto ploto. Venkite bet kokio bandymo uždegti, kol išgaruos benzino garai.
13. Saugumo sumetimais, esant pažeidimui, pakeiskite benzino baką ir kitus užsukamus bako dangtelius.

Nuorodos dėl mašinos naudojimo ir priežiūros

1. Nėkelkite ir neneškite mašinos veikiant varikliui. Sustabdykite darbo įrankius, kai važiuojate kitais plotais, o ne žole ir kai mašina transportuojama iš vienos vietos į kitą.
2. Nevaldykite mašinos naudodami jėgą. Savo tikslui naudokite tinkamiausią mašiną. Tinkama mašina geriausiai ir saugiausiai atliks užduotį.
3. Nekeiskite variklio sūkių skaičiaus regulatoriaus nustatymų ir neleiskite varikliui veikti per dideliu sūkių skaičiumi. Sūkių skaičiaus regulatorius valdo maksimalų darbinį sūkių skaičių, kuris yra saugus varikliui.
4. Kai dirva neapdorojama, nepalikite variklio veikti greitai.
5. Niekada nekiškite rankų arba kojų prie besisukančių dalių arba po jomis. Visada laikykitės atstumo nuo išmetimo angos.
6. Venkite sąlyčio su karštais degalais, alyva, dūmų dujomis ir karštais paviršiais. Nelieskite variklio arba duslintuvo. Eksploatuojant šios dalys ypač įkaista. Išjungus mazgą, šios dalys lieka trumpai karštos.
7. Prieš atlikdami techninės priežiūros darbus arba nustatymus, leiskite variklio atvėsti.
7. Jei mašina skleistų neįprastus garsus arba neįprastai vibruotų, nedelsdami išjunkite variklį, atjunkite uždegimo kabelį ir raskite priežastį. Neįprasti garsai arba vibracija iš esmės yra įspėjamasis ženklas.
8. Naudokite tik gamintojo leidžiamas jungtis ir priedus. Nesilaikant šio reikalavimo, gali būti sužaloti asmenys.
9. Atlikite mašinos techninę priežiūrą. Patikrinkite, ar judančios dalys tinkamai ištiesintos ir neįblokuotos. Patikrinkite dalis, ar jos nelūžusios ir nėra tokios būklės, kad galėtų neigiamai paveikti mašinos eksploatavimą. Jei yra pažeidimas, prieš naudodami mašiną paveskite suremontuoti. Daug nelaimingų atsitikimų kyla dėl įrangos, kurios techninė priežiūra nebuvo atlikta.
10. Pašalinkite iš variklio ir garso duslintuvo žolę, lapus, tepalo perteklių arba susikaupusį angliavandenilį, kad sumažintumėte gaisro pavojaus riziką.
11. Pjovimo įrankiai turi būti aštrūs ir švarūs. Tinkamai techniškai prižiūrėti pjovimo įrankius su aštriomis pjovimo briaunomis užsiblokuoja rečiau ir juos lengviau valdyti.
12. Jokių būdu neliekite ir nepurkškite ant mazgo vandens arba kito skysčio. Valdymo rankena turi būti sausa, švari ir ant jos neturi būti nuosėdų. Po kiekvieno naudojimo išvalykite.
13. Norėdami apsaugoti aplinką, laikykitės tinkamo degalų, alyvos arba pan. utilizavimo įstatymų ir potvarkių.
14. Neeksploatuojamas mašinas laikykite vaikams nepasiekiamoje vietoje ir neleiskite asmenims, kurie nėra susipažinę su mašina ar šiais nurodymais, neleiskite valdyti mašinos. Nemokytų naudotojų rankose mašina yra pavojinga.
15. Pažeistus duslintuvus reikia pakeisti.
16. Prieš naudodami apžiūrimosios kontrolės būdu patikrinkite, ar darbo įrankiai bei kaiščiai nėra susidėvėję ir pažeisti. Norint išvengti disbalanso, nusi-dėvėjusius ir pažeistus darbo įrankius bei kaiščius galima keisti tik komplektais. Dirbkite su mašina tik dienos šviesoje arba su geru dirbtiniu apšvietimu.
17. Jei įmanoma, stenkitės nenaudoti įrenginio, esant šlapiai žolei. Būkite itin atsargūs, kad nepaslystumėte.
18. Valdykite mašiną tik žingsnio greičiu.
19. Visada dirbkite skersai šlaito, niekada aukštyn į jį arba žemyn nuo jo.
20. Būkite ypač atsargūs, kai ant šlaito keičiate važiavimo kryptį.

21. Nedirbkite ant itin stačių šlaitų.
22. Būkite ypač atsargūs, kai mašiną apskukate arba traukiate prie savęs.
23. Niekada nenaudokite mašinos su pažeistais apsauginiais įtaisais arba be jų, pvz., atmušais ir (arba) surinkimo įtaisų.
24. Prieš paleisdami variklį, išjunkite visus darbinus įrankius ir pavaras.
25. Paleiskite ir aktyvinkite paleidimo jungiklį atsargiai, laikydamiesi gamintojo nuorodų. Laikykite kojas pakankamu atstumu iki darbo įrankio (-ių).
26. Paleidžiant variklį, mašinos negalima paversti, išskyrus, kai mašiną proceso metu reikia pakelti. Tokiu atveju paverskite ją tik tiek, kiek to būtinai reikia, ir kelkite tik nuo operatoriaus nusuktoje pusėje.
27. Nepaleiskite variklio, kai stovite priešais išmetimo kanalą.
28. Varikliui sustojus iš inercijos, uždarykite droselinę sklendę. Jei variklis yra su benzino uždarymo čiaupu, išvėdinus žemę arba baigus aeruoti jį reikia uždaryti.
29. Išjunkite variklį, ištraukite uždegimo žvakės kištuką, o mašinose su paleidimo iš akumuliatorių baterijos funkcija – uždegimo raktą:
 - kai pasišalinatė nuo mašinos,
 - prieš pildami degalus,
30. Išjunkite variklį, ištraukite uždegimo žvakės kištuką, o mašinose su paleidimo iš akumuliatorių baterijos funkcija – uždegimo raktą:
 - prieš šalindami blokuojančius daiktus arba sangrūdus išmetimo kanale,
 - prieš tikrindami, valydami mašiną ar atlikdami darbus prie jos,
 - patekus svetimkūniui. Patikrinkite, ar mašina nepažeista, ir, prieš paleisdami iš naujo arba dirbdami su mašina, atlikite reikalingus remonto darbus,
 - jei mašina pradeda neįprastai stipriai vibruoti (šį kartą patikrinkite)

Nurodymai dėl einamosios priežiūros

Prieš valydami, remontuodami, tikrindami ar pritaikydami mašiną, išjunkite variklį ir įsitinkinkite, kad buvo sustabdytos visos dalys.

Atjunkite uždegimo kabelį ir padėkite jį toliau nuo uždegimo žvakės, kad apsaugotumėte nuo neplanuoto paleidimo.

Mašinos techninę priežiūrą paveskite kvalifikuotam personalui, kuris naudoja tik originalias atsargines dalis. Taip bus palaikoma mašinos sauga.

6. Techniniai duomenys

Variklio tipas	1 cilindro; 4-taktis
Darbo tūris	212 cm ³
Maks. variklio galia	4,1 kW/5,5 AG
Darbinis sūkių skaičius	3400 min ⁻¹
Degalai	Bešvinis benzinas
Bako talpa	3,6 l
CO ² išmetimas	289,55 g/kWh
Variklinė alyva	10 W 30 / SAE 30
Uždegimo žvakė	F7RTC
Bako talpa / alyva	0,6 l
Gylio nustatymas	+10 / -12
Darbinis plotis	400 mm
Peilių skaičius	15
Peilio Ø	165
Surinkimo krepšio talpa	40 l
Svoris	28 kg

Pasilikame teisę atlikti techninius pakeitimus!

Triukšmo susidarymo duomenys, išmatuoti pagal tam tikrus standartus:

Garso slėgis L_{pA}	= 78,6 dB
Garso galia L_{WA}	= 100,5 dB
Matavimo neapibrėžtis K_{pA}	= 1,9 dB

Naudokite klausos apsaugą.

Dėl triukšmo galima prarasti klausą.

Vibracija:

Vibracija A_{wv} (kairėje / dešinėje)	= 8,38 m/s ²
Matavimo neapibrėžtis K_{pA}	= 1,5 m/s ²

Apribokite susidarantį triukšmą ir vibraciją iki minimumo!

- Naudokite tik nepriekaištingus gaminius.
- Gaminį reguliariai techniškai prižiūrėkite ir valykite.
- Pritaikykite savo darbo būdą gaminiui.
- Neperkraukite gaminio.
- Prirėkus paveskite gaminį patikrinti.
- Kai gaminyje nenaudojamas, jį išjunkite.
- Mūvėkite pirštines.

7. Išpakavimas

⚠ DĖMESIO!

Gaminys ir pakavimo medžiagos nėra vaikų žaislas! Vaikams draudžiama žaisti su plastikiniais maišeliais, plėvelėmis ir mažomis dalimis! Pavojus praryti ir uždusti!

- Atidarykite pakuotę ir atsargiai išimkite gaminį.
- Nuimkite pakavimo medžiagą ir ištraukite pakavimo / transportavimo fiksatorius (jei yra).
- Patikrinkite, ar komplektacijoje viskas yra.
- Patikrinkite gaminį ir priedus, ar transportuojant jie nebuvo pažeisti.
- Jei įmanoma, saugokite pakuotę, kol nepasibaigs garantinis laikotarpis.

8. Montavimas

⚠ Dėmesio!

Prieš pradėdami eksploatuoti, gaminį būtinai iki galo sumontuokite!

Pastatykite gaminį ant lygaus, tiesaus paviršiaus!

Reikalingi įrankiai:

- 2x veržliarakčiai SW13*

*=į komplektaciją neįeina!

8.1 Ratų (8) ir ratų gaubtelių (8a) montavimas (19 pav.)

1. Atlaisvinkite iš anksto sumontuotą veržlę su briaunele (8b). Tam naudokite veržliaraktį SW13*.
2. Užmaukite ratą (8) ant rato stebulės.
3. Vėl sumontuokite veržlę su briaunele (8b) ant rato stebulės. Tam naudokite veržliaraktį SW13*.
4. Uždėkite rato gaubtelį (8a) ant rato (8) ir tolygiai paspauskite, kol užsifiksuos visi spaustukai.
5. Pakartokite procesą su visais ratais (8).

8.2 Apatinės (3) ir viršutinės kreipiamosios rankenos montavimas (3–9 pav.)

1. Sumontuokite apatinę stūmimo rankeną (A), kaip parodyta 3 + 4 pav. Užfiksuokite apatinę stūmimo apkabą (3) varžtu be galvutės (C) ir fiksavimo veržle (D) bei keturbriauniu varžtu su kakliuku (E), poveržle (G) ir plastikine žvaigždės formos veržle (4). Tam naudokite du veržliarakčius SW13.
2. Pakartokite procesą kitoje pusėje.

3. Sujunkite viršutinę stūmimo rankeną su apatine stūmimo rankena (3). Tam naudokite dvi plastikines žvaigždės formos veržles (4) su varžtais plokščiomis galvutėmis (F) ir poveržlėmis (G). Prieš montuodami poveržlę (G) ir plastikinę žvaigždės formos veržlę (4), dešinėje pusėje uždėkite lyno trauklės laikiklį (B) ant varžto plokščia galvute (F).
4. Užfiksuokite kabelį kabelio gnybtu (A) ant apatinės stūmimo rankenos (3). (8 + 9 pav.)

9. Prieš pradėdami eksploatuoti

9.1 Surinkimo krepšio (5) užkabinimas (10–11 pav.)

1. Pakelkite išmetimo sklendę (6).
2. Užkabinkite surinkimo krepšį (5) iš viršaus.

9.2 Darbinio aukščio reguliavimas (10) (12 pav.)

1. Suimkite darbinio aukščio reguliavimo svirtį (10) ir patraukite ją šiek tiek į išorę.
2. Judinkite svirtį norima kryptimi, kad nustatytumėte vieną iš šešių darbinio aukščių.
3. Norėdami užfiksuoti darbinį aukštį, atleiskite svirtį norimoje padėtyje.

10. Valdymas

⚠ Dėmesio!

Variklis pristatomas be alyvos. Todėl prieš eksploatacijos pradžią būtinai pripildykite alyvos. Alyvos lygį reikia tikrinti prieš visus darbus.

Gaminio paleidimas (13, 14 pav.)

Norint išvengti netikėto variklio paleidimo, jis yra su variklio stabdžiu, kurį reikia visada aktyvinti eksploatuojant, nes kitaip variklis sustos.

Dėmesio: atleidus variklio stabdžio svirtį (2), ji turi grįžti į pradinę padėtį, o variklis turi sustoti. Jei taip nėra, gaminį naudoti draudžiama.

1. Nustatykite pagrindinį jungiklį (15) į jungimo padėtį „ON“ ir po to atidarykite benzino čiaupą (16). Tam nustatykite čiaupą į padėtį „ON“.
2. Nustatykite „Choke“ svirtį (17) į padėtį „Choke“. Nuoroda: norint iš naujo paleisti šiltą variklį, paprastai „Choke“ nereikia.
3. Aktyvinkite variklio stabdymo svirtį (2) ir stipriai patraukite už paleidiklio su apsauginiu lynu (13), kol variklis pasileis.
4. Trumpai leiskite varikliui pašilti ir po to nustatykite „Choke“ svirtį (17) į padėtį „RUN“.

Dėmesio: paleidklį su apsauginiu lynu (13) prieš tai, kol jis bus greitai ištrauktas, norėdami paleisti, visada lėtai ištraukite iki pirmojo pasipriešinimo. Paleidę neleiskite, kad paleidiklis su apsauginiu lynu (13) grįžtų atgal.

Dėmesio: Paleidus variklį, aeravimo volas sukasi.

Dėmesio! Niekada neatidarinkite išmetimo sklendės (6), kai variklis dar veikia. Besisukantis velenėlis gali sužaloti. Visada kruopščiai pritvirtinkite išmetimo sklendę (6).

Visada laikykitės kreipiamosiomis rankenomis užtikrinamo saugaus atstumo tarp korpuso ir naudotojo. Dirbdami ir keisdami važiavimo kryptį prie griovių ir ant šlaitų, būkite ypač atsargūs. Stovėkite stabiliai, avėkite batais su neslidžiais ir nelygiais padais bei mūvėkite ilgas kelnes. Visada dirbkite skersai šlaito.

Saugumo sumetimais šlaitų su didesniu nei 15 laipsnių nuolydžiu gaminiu aeruoti negalima. Būkite ypač atsargūs važiuodami atbuline eiga ir traukdami gaminį. Pavojus suklupti!

Aeravimas

Aeruojant vejos paviršius ir žolės siūlė suraižoma aeratoriaus peiliu. Pašalinamos samanės, mulčius ir piktžolės bei atskiriamos viršuje esančios smulkios šaknys. Taip į žolės šaknis vėl geriau patenka oras, šviesa, vanduo ir maistingosios medžiagos, o veja auga geriau ir tankesnė. Be to, atskyrus smulkias šaknis, skatinamas vejos augimas. Taip skatinamas vejos ilgamažiškumas.

Aeruoti reikėtų ne daugiau nei du kartus per metus. Idealiausia balandį / gegužę ir (arba) rugsėjį / spalį. Baigę aeruoti, veją patrėškite ir sudrėkinkite, kad pasiektumėte dar geresnių rezultatų.

Tinkamo darbo nuorodos

- Dirbti rekomenduojama taip, kad darbiniai plotai užeitų vienas ant kito. Kad vaizdas būtų tolygus, kreipkite gaminį kuo tiesesnėmis juostomis. Tuo metu šios juostos visada turėtų kelis centimetrus persidengti, kad neliktų juostų. Iš pradžių aeruokite išilgai, antrojo etapo metu – skersai, kad būtų gautas šachmatų lentos raštas.
- Kai dirbant lieka gulėti žolės likučiai, reikia ištuštinti surinkimo krepšį. Dėmesio! Prieš nuimdami surinkimo krepšį, išjunkite variklį ir palaukite, kol sustos velenėlis!

- Baigę aeruoti, vietas, kuriose nėra vejos arba ji labai reta, užsėkite.
- Norėdami nukabinti surinkimo krepšį (5), viena ranka pakelkite išmetimo sklendę (6), o kita ranka nuimkite surinkimo krepšį (5)! Kaip dažnai reikia apdoroti veją, iš esmės priklauso nuo vejoje augančios žolės ir dirvos kietumo.
- Gaminio apačia turi būti švari. Būtinai pašalinkite žemių ir žolės sankaupas. Dėl sankaupų sunkiau paleisti ir daromas poveikis kokybei. Ant šlaitų pjaukite juostą skersai šlaito. Prieš tikrindami velenėlį, išjunkite variklį.

Dėmesio! Išjungus variklį, velenėlis kelias sekundes sukasi toliau. Niekada nemėginkite sustabdyti velenėlio. Jei judantis velenėlis atsitrengs į daiktą, gaminį išjunkite ir palaukite, kol velenėlis visiškai sustos. Po to patikrinkite velenėlio būklę. Jei jis pažeistas, jį reikia pakeisti.

11. Valymas

- Stenkitės, kad apsauginiai įtaisai, vėdinimo plyšiai ir variklio korpusas būtų kuo švaresni ir nedulkėti. Esant mažam slėgiui, nuvalykite gaminį švaria šluoste arba išpūskite suslėgtuoju oru.
- Rekomenduojame gaminį išvalyti iš karto po kiekvieno naudojimo.
- Reguliariai valykite gaminį drėgna šluoste su šiek tiek skystojo muilo. Nenaudokite valymo priemonių ir tirpiklių. Jie gali pažeisti plastines gaminio dalis. Atkreipkite dėmesį į tai, kad į gaminio vidų nepatektų vandens.
- Norėdami išvengti gaisro pavojaus, aplink variklį, išmetamųjų dujų vamzdį, akumuliatorių baterijos korpusą ir srityje aplink degalų baką neturi būti žolės, lapų arba išbėgusio tepalo.

12. Techninė priežiūra

⚠️ Įspėjimas

Šioje eksploataavimo instrukcijoje neaprašytus remonto ir techninės priežiūros darbus paveskite atlikti tik specializuotoms dirbtuvėms. Naudokite tik originalias atsargines dalis.

Kyla nelaimingų atsitikimų pavojus! Techninės priežiūros ir valymo darbus iš esmės atlikite išjungę variklį. Kyla pavojus susižaloti! Prieš atlikdami bet kokius techninės priežiūros ir valymo darbus, leiskite gaminiumi atvėsti. Variklio elementai yra įkaitę. Kyla pavojus susižaloti ir nudegti!

Reikalingi įrankiai:

- Veržliaraktis SW13*
- Veržliaraktis SW20*
- 5 mm raktas su vidiniu šešiabriauniu*
- varžtų su kryžminėmis išdrožomis atsuktuvo*,
- Uždegimo žvakės raktas*
- Varinis vielinis šepetys*
- Surinkimo rezervuaras*
- piltuvo*,
- šluostės*,

*= į komplektaciją privalomai neįeina!

- Nusidėvėjusį arba pažeistą peilio velenėlį turėtų keisti tik įgaliotas specialistas.
- Pasirūpinkite, jog visi tvirtinimo elementai (varžtai, veržlės ir t. t.) visada būtų tvirtai priveržtos, kad su aeratoriumi galėtumėte saugiai dirbti.
- Laikykite aeratorių sausoje patalpoje.
- Norint užtikrinti ilgą eksploatavimo trukmę, visas įsukamas dalis, ratus ir ašis reikia išvalyti ir po sutepti alyva.
- Reguliari aeratoriaus priežiūra ne tik užtikrina jo ilgą eksploatavimo trukmę ir našumą, bet ir padeda kruopščiau ir lengviau aeruoti Jūsų veją.
- Sezono pabaigoje atlikite bendrąją aeratoriaus patikrą ir pašalinkite visus susikaupusius likučius. Prieš sezono pradžią būtina patikrinkite aeratoriaus būklę. Dėl remonto kreipkitės į mūsų klientų aptarnavimo tarnybą.
- Reguliariai tikrinkite surinkimo įrenginį, ar jis nesudėvėjęs ir ar nėra pažeistų dalių.
- Reguliariai tikrinkite gaminį ir saugumo sumetimais pakeiskite susidėvėjusias arba pažeistas dalis.
- Jei iš degalų bako reikia išleisti degalus, tai reikėtų daryti lauke. Išleistus degalus reikėtų laikyti specialame degalams skirtame rezervuare arba kruopščiai utilizuoti.

12.1 Variklio stabdžio reguliavimas (21 pav.)

1. Atlaisvinkite antveržlę (18a).
2. Sukite veržlę (18) norima kryptimi, priklausomai nuo to, ar norite priveržti ar atleisti variklio stabdį.
3. Vėl priveržkite antveržles (18a).

12.2 Trapecinio diržo (14b) įtempimas (20 pav.)

1. Atlaisvinkite abu diržo uždangalo (7) varžtus su kryžminėmis išdrožomis (7a). Tam naudokite komplektacijoje esantį kryžminį atsuktuvą*.
2. Atlaisvinkite varžtą su vidiniu šešiabriauniu (7b). Tam naudokite 5 mm raktą su vidiniu šešiabriauniu*.

3. Nuimkite diržo uždangalą (7).
4. Atlaisvinkite fiksavimo veržlę (14a). Tam naudokite veržliaraktį SW13*.
5. Stumkite įtempimo ritinėlį (14) į išorę, kad įtemptumėte trapecinį diržą (14b).
6. Laikykite įtempimo ritinėlį (14) padėtyje ir vėl priveržkite fiksavimo veržlę (14a).
7. Vėl sumontuokite diržo uždangalą (7).

12.3 Oro filtro techninė priežiūra (15, 16 pav.)

Dėl per mažai į karbiuratorių tiekiamo oro nešvarūs oro filtrai sumažina variklio galią. Todėl privaloma reguliariai tikrinti. Oro filtrą reikėtų reguliariai tikrinti kas 50 darbo valandų ir prireikus išvalyti. Esant labai dulkištam orui, oro filtrą reikia tikrinti dažniau.

1. Atlaisvinkite sparnuotąją veržlę (12a) ir oro filtro uždangalą (12).
2. Išimkite filtrą.
3. Išvalykite oro filtrą tik pastuksendami arba suslėgtuoju oru.
4. Surenkama atvirkštine eilės tvarka.

Dėmesio: niekada nevalykite oro filtro benzinu arba degiais tirpikliais.

12.4 Uždegimo žvakės (19a) techninė priežiūra / keitimas (17, 18 pav.)

Patikrinkite uždegimo žvakę (19a) pirmą kartą po 10 darbo valandų, ar ji švari, ir prireikus išvalykite variniu vieliniu šepetėliu*. Po to uždegimo žvakės techninę priežiūrą atlikite kas 50 darbo valandų.

1. Sukamuoju judesiu ištraukite uždegimo žvakės kištuką (19).
2. Išmontuokite uždegimo žvakę (19a) uždegimo žvakės raktu*.
3. Surenkama atvirkštine eilės tvarka.

12.5 Alyvos lygio tikrinimas (22 pav.)

Pastatykite gaminį ant lygaus, tiesaus paviršiaus.

1. Paleiskite variklį ir leiskite jam trumpai pašilti.
2. Išsukite alyvos rodyklę (9), sukdami prieš laikrodžio rodyklę, ir nuvalykite ją švaria, bepūke šluoste*.
3. Vėl įkiškite alyvos rodyklę (9) ir patikrinkite alyvos pripildymo lygį, vėl tvirtai neprisukdami alyvos rodyklės (9).
4. Ištraukite alyvos rodyklę (9) ir nuskaitykite horizontalioje padėtyje alyvos lygį. Alyvos lygis turi būti tarp alyvos rodyklės (9) abiejų žymų.
5. Po to vėl įsukite alyvos rodyklę (9).

12.6 Variklinės alyvos keitimas (22, 23 pav.)

Alyvą reikėtų keisti kasmet prieš sezono pradžią, kai variklis yra darbinės temperatūros.

Naudokite tik 4-taktę variklinę alyvą (10W 30 / SAE 30).

1. Pakiškite surinkimo rezervuarą* po alyvos išleidimo varžtu (9a).
2. Išsukite alyvos išleidimo varžtą (9a) ir išmontuokite alyvos rodyklę (9).
3. Šiek tiek paverskite gaminį į priekį ir išleiskite visą alyvą.
4. Vėl sumontuokite alyvos išleidimo varžtą (9a).
5. Pripildykite į alyvos pildymo angą maks. 0,6 litro šviežios alyvos. Tam naudokite piltuvą*.
6. Vėl įsukite alyvos rodyklę (9) ir palikite gaminį trumpai veikti.
7. Po to dar kartą patikrinkite alyvos lygį, kaip aprašyta 12.5.

Techninės priežiūros informacija

Atkreipkite dėmesį į tai, kad šio gaminio toliau nurodytos dalys naudojant arba natūraliai dėvisi arba toliau nurodytų dalių reikia kaip vartojamųjų medžiagų.

Greitai susidėvinčios dalys*: alyva*, uždegimo žvakė*, trapecinis diržas*, peilio velenėlis*

* į komplektaciją privalomai neįeina!

Atsarginių dalių ir priedų įsigysite mūsų techninės priežiūros centre. Tam nuskenaukite tituliname lape esantį QR kodą.

13. Laikymas

Pasiruošimas laikyti gaminį įspėjamoji nuoroda: neištuštinkite benzino uždaroje patalpose, šalia ugnies ir rūkydami. Dujų garai gali sukelti sprogią arba gaisrą.

1. Ištuštinkite benzino baką benzino išsiurbimo siurbliu.
2. Paleiskite variklį ir palikite variklį veikti, kol bus išnaudotas likęs benzinas.

⚠ ĮSPĖJIMAS: niekada nelaikykite gaminio su benzinu bake pastate, kuriame benzino garai gali kontaktuoti su atvira liepsna arba kibirkštimis!

3. Keiskite alyvą po kiekvieno sezono. Tam iš šilto variklio išleiskite seną variklinę alyvą ir pripildykite naujos.

4. Vėl pašalinkite uždegimo žvakę nuo cilindro galvutės. Alyvos ašochiu į cilindrą pripilkite maždaug 20 ml alyvos. Lėtai traukite lyninę paleidiklio rankenėlę, kad alyva apsaugotų cilindro vidų. Vėl įsukite uždegimo žvakę.
5. Išvalykite cilindro aušinimo briaunas ir korpusą.
6. Išvalykite visą gaminį, kad apsaugotumėte dažus.
7. Laikykite gaminį gerai vėdinamoje vietoje.

Gaminio paruošimas transportuoti

1. Ištuštinkite benzino baką benzino išsiurbimo siurbliu.
2. Paleiskite variklį ir palikite veikti, kol bus išnaudotas likęs benzinas.
3. Iš šilto variklio išleiskite variklinę alyvą.
4. Iš uždegimo žvakės ištraukite uždegimo žvakės kištuką.
5. Išvalykite cilindro aušinimo briaunas ir korpusą.
6. Prireikus išmontuokite stūmimo rankeną. Atkreipkite dėmesį į tai, kad apsauginiai lynai nebūtų lenkiami.

14. Utilizavimas ir pakartotinis atgavimas

Pakavimo nuorodos



Pakavimo medžiagas galima perdirbti. Utilizuokite pakuotes, tausodami aplinką.

Netinkamo naudoti įrenginio utilizavimo galimybes sužinosite seniūnijoje arba miesto savivaldybėje.









Degalai ir alyvos

- Prieš utilizuodami įrenginį, ištuštinkite degalų baką ir variklinės alyvos rezervuarą!
- Degalų ir variklinės alyvos negalima mesti į buitines atliekas ar išpilti į nuotėkas, juos reikia surinkti ir utilizuoti atskirai!
- Tuščius alyvos ir degalų bakus reikia utilizuoti tausojant aplinką.

15. Sutrikimų šalinimas

Sutrikimas	Galima priežastis	Ką daryti
Variklis nepasileidžia	Nepaspausta variklio stabdymo svirtis	Paspauskite variklio stabdymo svirtį
	Sugedo uždegimo žvakė	Pakeiskite uždegimo žvakę
	Tuščias degalų bakas	Pripilkite degalų
	Uždarytas benzino čiaupas	Atsukite benzino čiaupą.
Mažėja variklio galia	Per kieta dirva	Pakoreguokite aeravimo gylį.
	Užsikūšęs aeratoriaus korpusas	Išvalykite korpusą.
	Stipriai nusidėvėję peiliai	Pakeiskite peilius.
	Nešvarus oro filtras	Išvalykite oro filtrą.
Netolygiai aeruojama	Nusidėvėję peiliai	Pakeiskite peilius.
	Netinkamas aeravimo gylis	Pakoreguokite aeravimo gylį.
Variklis veikia, peilio velenėlis nesisuka	Sutrūkęs diržas	Paveskite patikrinti klientų aptarnavimo dirbtuvėms.
	Atsilaisvinęs diržas	Įtempkite diržą.

Uz ražojuma attēloto simbolu skaidrojums

	<p>Ievērībai! Pirms lietošanas sākšanas izlasiet lietošanas instrukciju.</p>
	<p>Neļaujiet trešajām personām (cilvēkiem un dzīvniekiem) iekļūt bīstamajā zonā.</p>
	<p>Karstas virsmas!</p>
	<p>Asi darba instrumenti – Nenogrieziet roku vai kāju pirkstus – Pirms apkopes noņemiet aizdedzes sveces uzgali.</p>
	<p>Svarīgi. Izplūdes gāzes ir ļoti indīgas, tādēļ nedarbiniet motoru neventilētās telpās.</p>
	<p>Neirdiniet/neaerējiet lietus laikā!</p>
	<p>Lietojiet ausu un acu aizsargus.</p>
	<p>IEVĒRĪBA! Eksploatācijas materiāli ir ugunsnedroši un eksplozīvi – apdedzināšanās risks!</p>
	<p>Pirms lietošanas sākšanas iepildiet eļļu un degvielu.</p>

	<p>Garantētais skaņas jaudas līmenis dB</p>
	<p>Pārbaudiet eļļas līmeni.</p>
	<p>Benzīna krāns atvērts/aizvērts</p>
	<p>Gaisa vārsts iesl./izsl.</p>
	<p>Mehāniska motora bremze</p>
	<p>Ražojums atbilst spēkā esošajām Eiropas Direktīvām.</p>
	<p>Ražojums atbilst piemērojamām Serbijas vadlīnijām.</p>

Satura rādītājs:**Lappuse:**

1.	Ievads.....	214
2.	Ražojuma apraksts (1.–21. att.).....	214
3.	Piegādes komplekts (2. att.).....	214
4.	Noteikumiem atbilstoša lietošana.....	215
5.	Vispārējie drošības norādījumi.....	215
6.	Tehniskie raksturlielumi	218
7.	Izpakošana.....	219
8.	Montāža	219
9.	Pirms lietošanas sākšanas.....	219
10.	Lietošana	219
11.	Tīrīšana.....	220
12.	Apkope.....	220
13.	Glabāšana	222
14.	Utilizācija un otrreizēja izmantošana.....	222
15.	Traucējumu novēršana	223
16.	Atbilstības deklarācija.....	346

1. Ievads

Ražotājs:

Scheppach GmbH
Günzburger Straße 69
D-89335 Ichenhausen, Vācija

Godātais klient!

Vēlam prieku un izdošanos, strādājot ar šo jauno ražojumu.

Norāde:

Šī ražojuma ražotājs saskaņā ar spēkā esošo likumu par ražotāja atbildību par ražojumu kvalitāti nav atbildīgs par zaudējumiem, kas rodas šim ražojumam vai šī ražojuma dēļ saistībā ar:

- nelietpratīgu apkalpošanu,
- lietošanas instrukcijas neievērošanu,
- trešo personu, nepilnvarotu speciālistu veiktiem labošanas darbiem,
- neoriģinālo rezerves daļu montāžu un nomaiņu,
- noteikumiem neatbilstošu lietošanu,
- elektroiekārtas atteici, neievērojot elektrības noteikumus un VDE noteikumus 0100, DIN 57113/VDE0113.

Ievērojiet:

Lietošanas instrukcija ir šī ražojuma sastāvdaļa. Tajā ir sniegta svarīga norāde par drošu, lietpratīgu un ekonomisku darbu ar ražojumu, lai nepieļautu riskus, ietaupītu remonta izdevumus, samazinātu dīkstāves laikus un palielinātu ražojuma uzticamību un darbību. Papildus šīs lietošanas instrukcijas drošības noteikumiem noteikti jāievēro attiecīgajā valstī spēkā esošie noteikumi par ražojuma lietošanu.

Pirms ražojuma lietošanas iepazīstieties ar lietošanas un drošības norādījumiem. Lietojiet ražojumu tikai tādā veidā, kā ir aprakstīts, un norādītajām lietošanas jomām. Uzglabājiet lietošanas instrukciju drošā vietā un izsniedziet visus dokumentus, nododot ražojumu tālāk trešajai personai.

2. Ražojuma apraksts (1.–21. att.)

1. Rokturis
2. Motora bremzes svira
3. Apakšējais rokturis
4. Plastmasas zvaigžņveida uzgrieznis

5. Savācējgrozs
6. Izsviešanas vāks
7. Siksnas pārsegs
- 7a. Skrūve ar krustveida rievu
- 7b. Iekšējā sešstūra skrūve
8. Riteņi
- 8a. Riteņa dekoratīvie diski
- 8b. Uzgriežņi ar apcilni
9. Eļļas mērstienis
- 9a. Eļļas notecināšanas atveres aizgrieznis
10. Darba augstuma regulēšanas mehānisms
11. Degvielas tvertnes vāks
12. Gaisa filtra pārsegs
- 12a. Spārnuzgrieznis
13. Auklas starteris
14. Spriegotājruļītis
- 14a. Sprostuzgrieznis
- 14b. Ķīļsiksna
15. Galvenais slēdzis
16. Benzīna krāns
17. Gaisa vārsta svira
18. Uzgrieznis
- 18a. Pretuzgrieznis
19. Aizdedzes sveces uzgalis
- 19a. Aizdedzes svece

- A. Kabeļa skava
- B. Trošu vilkmes turētājs
- C. Bultskrūve
- D. Sprostuzgrieznis
- E. Kvadrātveida galvas skrūve ar karkliņu M8x30
- F. Plakangalvas skrūve M8x45
- G. Paplāksne

3. Piegādes komplekts (2. att.)

Poz.	Skaits	Apzīmējums
3	2x	Apakšējais rokturis
4	4x	Plastmasas zvaigžņveida uzgrieznis
5	1x	Savācējgrozs
8	4x	Riteņi
8 a	4x	Riteņa dekoratīvais diski
A	1x	Kabeļa skava
B	1x	Trošu vilkmes turētājs
C	2x	Bultskrūve
D	2x	Sprostuzgrieznis

E	2x	Kvadrātveida galvas skrūve ar kakliņu M8x30
F	2x	Plakanagalvas skrūve M8x45
G	4x	Paplāksne
	1x	Lietošanas instrukcija
	1x	Benzīna skarifikators

4. Noteikumiem atbilstoša lietošana

Ražojums tiek izmantots kā skarifikators. Ar uzirdināšanas veltni sūnas un nezāles kopā ar saknēm izrauj no zemes un uzirdina zemi. Tādējādi zāliens var labāk uzņemt barības vielas, un tiek iztīrīts. Mēs iesakām uzirdināt zālienu pavasarī (aprīlis) un rudenī (oktobris).

Skarifikators ir piemērots privātai lietošanai mājas dārzā un vaļasprieka dārzā.

Par privātā mājas dārza un vaļasprieka dārza skarifikatoru uzskata tādu, kura lietošana gada griezumā nepārsniedz 10 stundas, un to pārsvarā izmanto zāles vai zāliena virsmu kopšanai, nevis publiskajos dārzos, parkos, sporta objektos, kā arī lauksaimniecībā un mežsaimniecībā.

Ražotāja pievienotās lietošanas instrukcijas ievērošana ir skarifikatora pienācīgās lietošanas priekšnoteikums. Lietošanas instrukcija ietver arī ekspluatācijas apstākļus, apkopes un tehniskās uzturēšanas noteikumus.

⚠ Brīdinājums! Lietotāja fiziskās bīstamības dēļ skarifikatoru nedrīkst izmantot kā smalcinātāju zaru un dzīvzogu daļu sasmalcināšanai. Turklāt skarifikatoru nedrīkst izmantot kā motokultivatoru un zemes nelfidzenu, piem., kurmja pauguru nolīdzināšanai.

Drošības apsvērumu dēļ skarifikatoru nedrīkst izmantot kā jebkāda veida citu darba instrumentu un instrumentu komplektu piedziņas agregātu, izņemot gadījumus, ja tos nepārprotami ir atļāvis ražotājs.

Ražojumu drīkst izmantot tikai tam paredzētajam mērķim. Ierīces lietošana citiem mērķiem ir uzskatāma par noteikumiem neatbilstošu. Par jebkāda veida bojājumiem vai savainojumiem, kas izriet no šādas lietošanas, ir atbildīgs lietotājs/operatoris un nevis ražotājs.

Ņemiet vērā, ka mūsu ražojumi atbilstoši noteikumiem nav konstruēti komerciālai, amatnieciskai vai rūpnieciskai izmantošanai.

Mēs nesniedzam garantiju, ja ražojumu izmanto komerciālos, amatniecības vai rūpniecības uzņēmumos, kā arī līdzīgos darbos.

Lietošanas instrukcijā izmantoto signālvārdu skaidrojums

⚠ Brīdinājums
Signālvārds, lai apzīmētu iespējamu bīstamības situāciju, ja to pieļauj, tad tās sekas varētu būt nāve vai smags savainojums.

⚠ BĪSTAMI
Signālvārds, lai apzīmētu tieši gaidāmo bīstamības situāciju, ja to pieļauj, tad tās sekas ir nāve vai smags savainojums.

⚠ UZMANĪBU!
Signālvārds, lai apzīmētu iespējamu bīstamības situāciju, ja to pieļauj, tad tās sekas varētu būt nenozīmīgs vai vidējs savainojums.

IEVĒRĪBAI
Signālvārds, lai apzīmētu iespējamu bīstamības situāciju, ja to pieļauj, tad tās sekas varētu būt ražojuma vai īpašuma materiālie zaudējumi.

5. Vispārējie drošības norādījumi

Vispārīgie drošības noteikumi

Iepazīstiet šo ražojumu.

Lietotāja rokasgrāmata un marķējumi uz ierīces ir jāizlasa un jāsaprot.

Uzziniet, kā un kādam nolūkam ierīce tiek izmantota. Izpētiet iespējamo ierīces radīto apdraudējumu.

Uzziniet, kā pareizi vadīt un darbināt ierīci. Uzziniet, kā ātri apstādināt vai izslēgt ierīci un vadības ierīces. Jāizlasa un jāsaprot visas ierīcei pievienotajā lietotāja rokasgrāmatā minētās instrukcijas un drošības norādījumi. Nemēģiniet darbināt ierīci, ja nezināt, kā apkalpot un apkopt motoru un kā izvairīties no nejausīgiem ievainojumiem un/vai īpašuma bojājumiem.

Drošība darba vietā

Nekad neieslēdziet un nedarbiniet motoru slēgtās telpās. Izplūdes gāzes ir bīstamas un satur oglekļa monoksīdu, kas ir indīga gāze bez smaržas.

Izmantojiet šo ierīci tikai labi vēdināmās ārtelpās.

Nekad nedarbiniet ierīci, ja nav pietiekamas redzamības vai pietiekama apgaismojuma. Nekad nedarbiniet ierīci uz stāvas nogāzes. Vienmēr strādājiet horizontāli pret pamatni, nekad no augšas uz leju.

Personu drošība

1. Nekad nedarbiniet ierīci narkotiku, alkohola vai citu zāļu ietekmē, kas var iespaidot jūsu spēju pareizi lietot ierīci.
2. Valkājiet piemērotu apģērbu. Valkājiet garās bikses, zābakus un cimdus. Nevalkājiet vaļīgu apģērbu, šortus vai jebkāda veida rotaslietas. Sasieniet garus matus plecu garumā. Vienmēr turiet matus, apģērbu un cimdus atstātus no kustīgajām daļām. Vaļīgs apģērbs, rotaslietas vai gari mati var iekļerties kustīgajās daļās.
3. Lietojiet aizsargaprīkojumu. Vienmēr valkājiet acu aizsargus.
4. Miesas bojājumus samazina atbilstošos apstākļos lietots aizsargaprīkojums, piemēram, putekļu aizsargmaska, aizsargķivere vai ausu aizsargi.
5. Pirms iedarbināšanas pārbaudiet ierīci. Neņņemiet un turiet darba kārtībā atdalošās aizsargierīces. Nodrošiniet, lai visi uzgriežņi, skrūves u. tml. būtu cieši pievilkti.
6. Nekad nedarbiniet ierīci, ja tā ir jāremontē vai tās mehānisms ir bojāts.
7. Pirms ierīces lietošanas nomainiet bojātās, trūkstošās vai nedarbojošās detaļas. Pārbaudiet hermētiskumu. Uzturiet drošus ierīces darba apstākļus.
8. Nekad neveiciet manipulācijas ar aizsargierīcēm. Regulāri pārbaudiet to funkcionalitāti.
9. Ierīci nedrīkst izmantot, ja to nevar ieslēgt vai izslēgt ar motora slēdzi. Ar benzīnu darbināmas ierīces, kuras nevar regulēt ar motora slēdzi, ir bīstamas, un tās ir jānomaina.
10. Pirms palaišanas regulāri pārbaudiet, vai no ierīces ir noņemtas atslēgas vai uzgriežņu atslēgas. Uzgriežņu atslēga vai atslēga, kas palikusi uz rotējošās daļas, var izraisīt miesas bojājumus.
11. Darbinot ierīci, saglabājiet modrību un cilvēka saprātu.

12. Neestrādājiet, noliecoties pārāk tālu uz priekšu. Nelietojiet ierīci ar basām kājām, sandalēm vai līdzīgiem viegliem apaviem. Valkājiet drošības apavus, kas aizsargā jūsu pēdas un uzlabo saķeri ar slidenām virsmām.
13. Vienmēr gādājiet par savu stabilitāti un līdzsvaru. Tas ļauj ierīci labāk kontrolēt negaidītās situācijās.
14. Nepieļaujiet nejaušu iedarbināšanu. Pirms ierīces transportēšanas vai apkopes nodrošiniet, ka motors ir izslēgts. Ierīces transportēšana vai apkope, kamēr motors darbojas, var izraisīt negadījumus.
15. Pārbaudiet teritoriju, kurā izmanto ierīci, un novāciet akmeņus, kokus, stieples, kaulus un citus svešķermeņus, kurus var satvert un aizmest.
16. Ja ierīces tiek ekspluatētas ar izviesšanas virzieniem uz aizmuguri un ar atvērtiem aizmugurējiem ritenītiņiem bez apstādināšanas mehānisma, jāvalkā pilnīgas aizsargbrilles.
17. Neļaujiet iekšdedzes dzinējam darboties slēgtās telpās, kurās var uzkrāties bīstamais oglekļa oksīds.

Drošība, rīkojoties ar ekspluatācijas materiāliem

⚠ BRĪDINĀJUMS! Benzīns ir viegli uzliesmojoša viela!

1. Degviela ir viegli uzliesmojoša, un tās tvaiki aizdegoties var eksplodēt. Lietojot degvielu, veiciet atbilstošus pasākumus, lai samazinātu nopietnu miesas bojājumu risku.
2. Uzpildot vai iztukšojot tvertni, glabājiet to tīrā, labi vēdinātā vietā ārpus telpām un izmantojiet atļautu degvielas savācējtvertni. Nesmēķējiet. Degvielas uzpildīšanas vai darbības laikā izvairieties no dzirkstelēm, atklātās liesmas vai citiem aizdegšanās avotiem uzpildes vietas tuvumā. Nekad neuzpildiet tvertni ēkā.
3. Lai novērstu dzirksteļu veidošanos vai elektrisko izlādi, turiet iezemētus, vadītspējīgus priekšmetus, piemēram, instrumentus, atstātus no neaizsargātām elektriskām detaļām un savienojumiem. Dzirksteles var aizdedzināt dūmgāzes vai tvaikus.
4. Pirms tvertnes piepildīšanas vienmēr apstādiniet motoru un ļaujiet tam atdzist. Nekad neņemiet tvertnes vāku un neuzpildiet degvielu, kamēr dzinējs darbojas vai ir silts. Nedarbiniet ierīci, ja degvielas sistēmā ir noplūde.
5. Nedaudz atveriet tvertnes vāku, lai nolaistu spiedienu tvertnē.
6. Nepārpildiet tvertni (līdz apm. 1,5 cm zem iepildīšanas kakliņa, lai atstātu vietu gadījumam, ja degviela izplešas motora radītā siltuma dēļ).

7. Stingri uzlieciet atpakaļ tvertnes vāciņus un noslauciet visu izlijušo degvielu. Nekad nedarbiniet ierīci, ja tvertnes vāciņš nav piestiprināts.
8. Gādājiet, lai izlijušas degvielas tuvumā nebūtu aizdedzes avotu. Nemēģiniet iedarbināt motoru, ja degviela ir izlijusi. Tā vietā pārvietojiet ierīci no attiecīgās vietas un gādājiet, lai tajā nebūtu aizdegšanās avotu, līdz degvielas tvaiki ir izgarojuši.
9. Uzglabājiet degvielu šim nolūkam apstiprinātās tvertnēs.
10. Uzglabājiet degvielu vēsā, labi vēdinātā vietā, kas ir aizsargāta pret dzirkstelēm, atklātu liesmu un citiem aizdedzes avotiem.
11. Nekādā gadījumā neglabājiet degvielu vai ierīci ar tvertni, kas piepildīta ar degvielu, ēkā, kur dūmgāzes var nonākt saskarē ar dzirkstelēm, atklātu liesmu vai citiem aizdedzes avotiem, piemēram, ūdens sildītājiem, krāsnīm, žāvētājiem vai tamlīdzīgi. Pirms glabāšanas ļaujiet motoram atdzist korpusā.
12. Ja benzīns ir pārlējis pāri, nedrīkst veikt motora iedarbināšanas mēģinājumu. Tā vietā ierīce jānovāc no virsmas, kura ir piesārņota ar benzīnu. Nedrīkst pieļaut jebkādu aizdedzes iedarbināšanas mēģinājumu, līdz benzīna tvaiki ir izgarojuši.
13. Drošības apsvērumu dēļ benzīna tvertnes un citu tvertņu vāki bojājuma gadījumā jānomaina.

Norādes par ierīces lietošanu un kopšanu

1. Neceliet un nenesiet ierīci, kamēr darbojas motors. Apturiet darba instrumentu darbību, kad pārvietojaties pāri virsmām, kas nav zāle, un ierīces darbību, kad tā tiek transportēta no un uz apstrādājamo laukumu.
2. Nelietojiet ierīci ar spēku. Izmantojiet jūsu pielietojumam atbilstošo ierīci. Atbilstošā ierīce veiks darbu labāk un drošāk.
3. Nemainiet dzinēja apgriezīgu skaita regulatora iestatījumus un nedarbiniet motoru ar pārāk lielu apgriezīgu skaitu. Apgriezīgu skaita regulators nosaka motoram drošus maksimālos darba apgriezienus.
4. Nedarbiniet motoru ātri, ja pamatne netiek apstrādāta.
5. Nekad nelieciet delnas vai pēdas pie rotējošām daļām vai zem tām. Vienmēr turieties atstatu no izmešanas atveres.
6. Nepieļaujiet saskari ar karstu degvielu, eļļu, izgarojumiem un karstām virsmām. Neaiztieciet motoru vai skaņas slāpētāju. Darbības laikā šīs detaļas kļūst ārkārtīgi karstas. Tās paliek karstas arī neilgu laiku pēc ierīces izslēgšanas.

Pirms jebkādiem apkopes vai pielāgošanas darbiem ļaujiet motoram atdzist.

7. Ja ierīce rada neparastu troksni vai neierasti vibrē, nekavējoties apstādiniet motoru, atvienojiet aizdedzes vadu un nosakiet cēloni. Neparasti trokšņi vai vibrācijas būtībā ir brīdinājuma zīme.
8. Izmantojiet tikai ražotāja apstiprinātus savienojumus un apstiprinātus piederumus. Šīs prasības neievērošana var izraisīt miesas bojājumus.
9. Veiciet ierīces apkopi. Pārbaudiet, vai kustīgās daļas nav nepareizi izkārtotas vai bloķētas. Pārbaudiet, vai detaļām nav pārrāvumu un vai nepastāv kādi citi apstākļi, kas varētu ietekmēt ierīces darbību. Ja ierīce ir bojāta, pirms lietošanas tā ir jāremontē. Daudzus negadījumus izraisa nepietiekami labā stāvoklī uzturēts aprīkojums.
10. Lai samazinātu ugunsbīstamības risku, atbrīvojiet motoru un skaņas slāpētāju no zāles, lapām, pārmērīga smērvielas daudzuma vai oglekļa nogulsņiem.
11. Griezējinstrumentiem jābūt asiem un tīriem. Pareizi uzturēti griezējinstrumenti ar asām griešanas malām mazāk bloķējas un ir vieglāk vadāmi.
12. Nekad neaplaistiet un neapsmidziniet ierīci ar ūdeni vai citu šķidrumu. Stiepiņi turiet sausu, tīru un brīvu no nosēdumiem. Notīriet pēc katras lietošanas reizes.
13. Lai aizsargātu vidi, ievērojiet likumus un noteikumus par pareizu degvielas, eļļas vai tamlīdzīgu atkritumu utilizēšanu.
14. Glabājiet ierīci bērniem nepieejamā vietā un neļaujiet ierīci lietot cilvēkiem, kas nepazīst ierīci vai šīs instrukcijas. Ierīce neapmācītu lietotāju rokās ir bīstama.
15. Jānomaina bojātie skaņas slāpētāji.
16. Pirms lietošanas vienmēr vizuāli pārbaudiet, vai darba instrumenti un tapas nav nolietotas vai bojātas. Lai nepieļautu nelīdzsvarotību, nolietotos vai bojātos darba instrumentus un tapas drīkst nomainīt tikai komplektu veidā. Strādājiet ar ierīci tikai dienas gaismā vai labā maksliģīgajā apgaismojumā.
17. Ja iespējams, nepieļaujiet ierīces lietošanu, kad zāle ir slapja, vai arī rīkojieties ļoti piesardzīgi, lai izvairītos no paslīdēšanas.
18. Vadiet ierīci tikai soļu gaitas ātrumā.
19. Vienmēr strādājiet šķērsām pret nogāzi, nekad augšup vai lejup.
20. Ievērojiet īpašu piesardzību, kad maināt kustības virzienu nogāzē.
21. Nestrādājiet pārmērīgi stāvās nogāzēs.
22. Ievērojiet īpašu piesardzību, kad ierīce jāapgriež pretējā virzienā vai jāpievelk klāt.

23. Nekad nelietojiet ierīci ar bojātiem vai trūkstošiem aizsargmehānismiem, piem., bez atsītes plāksnēm un/vai apstādināšanas mehānisma.
24. Pirms motora iedarbināšanas atvienojiet visus darba instrumentus un piedziņas.
25. Piesardzīgi palaidiet vai aktivizējiet iedarbināšanas slēdzi atbilstoši ražotāja norādēm. Ievērojiet pietiekamo atstatumu no pēdām līdz darba instrumentam(-iem).
26. Iedarbinot vai palaižot motoru, ierīci nedrīkst sagāzt, izņemot gadījumus, kad ierīce jāpaceļ šī procesa laikā. Šajā gadījumā sagāziet to tikai tik tālu, cik tas ir tiešām nepieciešams, un paceliet tikai pretējo pusī, skatoties no operatora pozīcijas.
27. Neiedarbiniet motoru, ja stāvat priekšā izmešanas kanālam.
28. Motora darbības apstādināšanas gadījumā ir jāaizver droseļvārsts; ja motors ir aprīkots ar benzīna noslēgkrānu, tas pēc augsnes aerēšanas vai uzirdināšanas ir jāaizver.
29. Apstādiniet motora darbību, novelciet aizdedzes sveces uzgali un ierīcēm ar akumulatoru — arī aizdedzes atslēgu:
 - ja atstājat ierīci,
 - pirms degvielas uzpildes,
30. Apstādiniet motora darbību, novelciet aizdedzes sveces uzgali un ierīcēm ar akumulatoru — arī aizdedzes atslēgu:
 - pirms atbrīvot nosprostojumus vai likvidēt aizsprostojumus izmešanas kanālā;
 - pirms ierīces pārbaudes, tīrīšanas vai citu darbu izpildes pie ierīces,
 - ja bijusi sadursme ar svešķermeni. Pirms ierīces atkārtotas iedarbināšanas un darba ar to pārbaudiet, vai ierīcei nav bojājumu un veiciet nepieciešamos labošanas darbus,
 - ja ierīce sāk neparasti stipri vibrēt (tūlīt pārbaudiet)

Tehniskās uzturēšanas norādes

Pirms ierīces tīrīšanas, remonta, pārbaudes vai regulēšanas izslēdziet motoru un nodrošiniet, ka visas detaļas ir pārstājušas kustēties.

Atvienojiet aizdedzes vadu un novietojiet to atstātus no aizdedzes sveces, lai novērstu nejaušu iedarbināšanu. Lūdziet ierīces apkopi veikt kvalificētam personālam, izmantojot tikai oriģinālās rezerves daļas. Tas nodrošina ierīces drošības saglabāšanu.

6. Tehniskie raksturlielumi

Motora tips	1 cilindrs; 4 taktu
Darba tilpums	212 cm ³
Maks. motora jauda	4,1 kW/5,5 ZS
Darba apgriezīnu skaits	3400 min ⁻¹
Degviela	Neetilētais benzīns
Degvielas tvertnes tilpums	3,6 l
CO ² emisija	289,55 g/kWh
Motoreļļa	10W 30 / SAE 30
Aizdedzes svece	F7RTC
Eļļas tvertnes tilpums	0,6 l
Dziļuma iestatījums	+10 / -12
Darba platums	400 mm
Nažu skaits	15
Naža Ø	165
Savācējgroza tilpums	40 l
Svars	28 kg

Paturētas tiesības veikt tehniskas izmaiņas!

Skaņas intensitātes līmenis izmērīts saskaņā ar attiecīgajiem standartiem:

Skaņas spiediens L_{pA}	= 78,6 dB
Skaņas jauda L_{WA}	= 100,5 dB
Mērīšanas kļūda K_{pA}	= 1,9 dB

Lietojiet ausu aizsargus.

Trokšņu iedarbība var izraisīt dzirdes zudumu.

Vibrācija:

Vibrācija A_{hv} (kreisā puse / labā puse)	= 8,38 m/s ²
Mērīšanas kļūda K_{pA}	= 1,5 m/s ²

Ierobežojiet skaņas intensitātes līmeni un vibrāciju līdz minimumam!

- Izmantojiet tikai nevainojamus ražojumus.
- Regulāri apkopiet un tīriet ražojumu.
- Pielāgojiet savu darba veidu ražojumam.
- Nepārslogojiet ražojumu.
- Ja nepieciešams, uzticiet pārbaudīt ražojumu.
- Izslēdziet ražojumu, kad to nelietojat.
- Lietojiet cimdus.

7. Iepakojšana

⚠ IEVĒRĪBA!

Ražojuma un iepakojuma materiāls nav rotaļlietas! Bērni nedrīkst rotāties ar plastikāta maisiņiem, plēvēm un sīkām detaļām! Pastāv norišanas un nosmakšanas risks!

- Atveriet iepakojumu un uzmanīgi izņemiet ražojumu.
- Noņemiet iepakojuma materiālu, kā arī iepakojuma un transportēšanas stiprinājumus (ja tādi ir).
- Pārbaudiet, vai piegādes komplekts ir pilnīgs.
- Pārbaudiet, vai ražojumam un piederumiem transportēšanas laikā nav radušies bojājumi.
- Ja iespējams, uzglabājiet iepakojumu līdz garantijas termiņa beigām.

8. Montāža

⚠ Ievērībai!

Pirms lietošanas sākšanas noteikti pilnīgi samontējiet ražojumu!

Novietojiet ražojumu uz līdzenas, taisnas virsmas!

Nepieciešamie instrumenti:

- 2x dakšveida uzgriežņatslēga, atslēgas izmērs 13*

*nav iekļauts piegādes komplektā!

8.1 Riteņu (8) un riteņa dekoratīvo disku (8a) montāža (19. att.)

1. Atskrūvējiet iepriekš samontēto uzgriezni ar apcikli (8b), šim nolūkam izmantojiet dakšveida uzgriežņatslēgu, atslēgas izmērs 13*.
2. Uzlieciet riteņi (8) uz riteņa rumbas.
3. Uzstādiat uzgriezni ar apcikli (8b) atpakaļ uz riteņa rumbas, šim nolūkam izmantojiet dakšveida uzgriežņatslēgu, atslēgas izmērs 13*.
4. Novietojiet riteņa dekoratīvo disku (8a) uz riteņa (8) un vienmērīgi to piespiediet, līdz visi aizspiedņi ir nofiksēti.
5. Atkārtojiet procesu visiem riteņiem (8).

8.2 Apakšējā (3) un augšējā vadības roktura montāža (3.–9. att.)

1. Uzstādiat apakšējo rokturi (3), kā tas parādīts 3. + 4. att. Nofiksējiet apakšējo rokturi (3), izmantojot bultskrūvi (C) un sprostuzgriezni (D), kā arī kvadrātveida galvas skrūvi ar kakliņu (E), paplāksni (G) un plastmasas zvaigzņveida uzgriezni (4),

šim nolūkam izmantojiet divas dakšveida uzgriežņatslēgas, atslēgas izmērs 13.

2. Atkārtojiet procesu otrajā pusē.
3. Savienojiet augšējo rokturi ar apakšējo rokturi (3). Šim nolūkam izmantojiet divus plastmasas zvaigzņveida uzgriežņus (4) ar plakangalvas skrūvēm (F) un paplāksnēm (G). Pirms uzstādāt paplāksni (G) un plastmasas zvaigzņveida uzgriezni (4), uzlieciet labajā pusē trošu vilkmes turētāju (B) uz plakangalvas skrūves (F).
4. Nofiksējiet kabeli ar kabeļa spaili (A) pie apakšējā roktura (3). (8. + 9. att.)

9. Pirms lietošanas sākšanas

9.1 Savācējgroza (5) iekabināšana (10.–11. att.)

1. Paceliet izvīšanas vāku (6).
2. Iekabiniet savācējgrozu (5) no augšas.

9.2 Darba augstuma regulēšanas mehānisms (10) (12. att.)

1. Satveriet darba augstuma regulēšanas mehānisma (10) sviru un pavelciet to mazliet uz āru.
2. Pārvietojiet sviru vajadzīgajā virzienā, lai noregulētu vienu no sešiem darba augstumiem.
3. Atlaidiet sviru vajadzīgajā pozīcijā, lai nodrošinātu darba augstumu.

10. Lietošana

⚠ Ievērībai!

Motoru piegādā bez eļļas. Tādēļ pirms lietošanas sākšanas noteikti iepildiet eļļu. Pirms katra darba jāpārbauda eļļas līmenis motorā.

Ražojuma iedarbināšana (13., 14. att.)

Lai nepieļautu motora nejaušu iedarbināšanu, tas ir aprīkots ar motora bremzi, kura darbības laikā vienmēr jānospiež, jo citādi motors apstāsies.

Ievērībai! Atlaižot motora bremzes sviru (2), tai jāatgriežas sākuma pozīcijā, un motoram jāapstājas. Ja tas tā nenotiek, tad ražojumu nedrīkst izmantot.

1. Novietojiet galveno slēdzi (15) pārslēgšanas pozīcijā "ON" un pēc tam atveriet benzīna krānu (16). Šim nolūkam novietojiet krānu pozīcijā "ON".
2. Novietojiet gaisa vārsta sviru (17) pozīcijā "Choke". Norāde: Gaisa vārsts parasti nav nepieciešams silta motora atkārtotas iedarbināšanas gadījumā.
3. Nospiediet motora bremzes sviru (2) un spēcīgi pavelciet auklas starteri (13), līdz motors iedarbinās.

4. Ļaujiet motoram nedaudz iesilt un pēc tam novietojiet gaisa vārsta sviru (17) pozīcijā "RUN".

Ievērbai! Vienmēr lēnām izvelciet auklas starteri (13) līdz pirmajai pretestībai, pirms to ātri izvelk iedarbināšanai. Neļaujiet auklas starterim (13) pēc veiktās iedarbināšanas atlēkt atpakaļ!

Ievērbai! Skarifikatora veltnis rotē, kad iedarbina motoru.

Ievērbai! Nekad neatveriet izsviešanas vāku (6), ja motors vēl darbojas. Rotējošais veltnis var radīt savainojumus. Vienmēr rūpīgi nostipriniet izsviešanas vāku (6).

Vienmēr jāievēro drošības distance starp korpusu un lietotāju, ko nodrošina vadības rokturī. Īpaša piesardzība jāievēro darba un kustības virziena mainīšanas laikā slīpumos un nogāzēs. Ievērojiet drošu pozīciju, valkājiet apavus ar neslīdošām, raupjām pazolēm un garas bikses. Vienmēr strādājiet šķērsām pret nogāzi.

Nogāzes, kuru slīpums pārsniedz 15 grādus, drošības apsvērumu dēļ nedrīkst uzirdināt ar ražojumu. Esiet īpaši piesardzīgs, virzoties atmuguriski un velkot ražojumu, pakļūšanas risks!

Aerēt

Uzirdināšanas laikā ar irdināšanas nažu palīdzību tiek uzkasīta zāliena virsma un šuves. Tādējādi tiek aizvāktas sūnas, mulča un nezāles un tiek pārgrieztas augšā esošās smalkās saknes. Tādējādi zāles saknēm atkal labāk pieklūst gaiss, gaisma, ūdens un barības vielas, un zāliens aug labāk un kuplāk. Smalko sakņu pārgriešana pie tam pamudina zāliena augšanu. Tas sekmē zāliena nodilumizturību.

Zāliens jāuzirdina e vairāk kā divas reizes gadā.

Vislabāk aprīlī/maijā un/vai septembrī/oktobrī.

Lai iegūtu vēl labāku rezultātu, pēc uzirdināšanas mēslojiet un aplaistiet zālienu.

Norādes par pareizu darbu

- Darba laikā ir ieteicams izmantot darba metodi ar pārklāšanos. Lai panāktu rūpīgu darba veidu, vadiet ražojumu iespējami taisnās joslās. Turklāt šīm joslām vienmēr vajadzētu pārklāties par dažiem centimetriem, lai nepaliktu pāri nekādas svītras. Irdiniet vispirms garenvirzienā un pēc tam šķērsām, lai iegūtu šaha galdiņa rakstu.

- Tiklīdz darba laikā paliek guļus zāles paliekas, jāiztukšo savācējgrozs. Ievērbai! Pirms savācējgroza noņemšanas izslēdziet motoru un nogaidiet, līdz veltnis pilnīgi apstājas!
- Tukšajos vai trūcīgi zaļojošajos laukumos pēc uzirdināšanas iesējiet zālienu.
- Lai atkabinātu savācējgrozu (5), ar vienu roku paceliet izsviešanas vāku (6) un ar otru roku noņemiet savācējgrozu (5)! Cik bieži jāveic zāliena apstrāde, ir atkarīgs no zāliena zāles augšanas un zemes cietības.
- Uzturiet tīru ražojuma apakšpusi un noteikti noņemiet zemes un zāles nogulsņumus. Nogulsņumi apgrūtina palaišanas procesu un negatīvi ietekmē kvalitāti. Nogāzēs josla jānobrauc šķērsām pret nogāzi. Pirms veic veltna jebkādas pārbaudes, izslēdziet motoru.

Ievērbai! Veltnis vēl dažas sekundes turpina griezties pēc motora izslēgšanas. Nekad nemēģiniet apturēt veltni. Ja kustībā esošais veltnis saduras ar kādu priekšmetu, izslēdziet ražojumu un nogaidiet, līdz veltnis pilnīgi apstāties. Pēc tam pārbaudiet veltna stāvokli. Ja tas ir bojāts, tas jānomaina.

11. Tīrīšana

- Uzturiet aizsargmehānismus, gaisa spraugas un motora korpusu tīru no putekļiem un netīrumiem, cik vien tas ir iespējams. Noberziet ražojumu ar tīru drānu vai izpūtiet to ar zema spiediena saspiesto gaisu.
- Iesakām ražojumu notīrīt uzreiz pēc katras lietošanas reizes.
- Regulāri tīriet ražojumu ar mitru drānu un nedaudz ziepju pastas. Neizmantojiet tīrīšanas līdzekļus vai šķīdinātājus; tie var sabojāt ražojuma plastmasas detaļas. Uzmaniet, lai ražojuma iekšienē nevarētu iekļūt ūdens.
- Lai nepieļautu ugunsbīstamību, motora, izplūdes kolektora, akumulatora kārbas un degvielas tvertnes zonā neļaujiet uzkrāties zālei, salmiem, sūnām, lapām vai izplūstošai zievielai.

12. Apkope

△Brīdinājums

Uzticiet veikt tehniskās uzturēšanas un apkopes darbus, kas nav aprakstīti šajā lietošanas instrukcijā, specializētās darbnīcas personālam. Lietojiet tikai oriģinālās rezerves daļas.

Pastāv nelaimes gadījumu risks! Principiāli veiciet apkopes un tīrīšanas darbus ar izslēgtu motoru.

Pastāv savainošanās risks! Ļaujiet ražojumam atdzist pirms visiem apkopes un tīrīšanas darbiem. Motora elementi ir karsti. Pastāv savainošanās un apdedzināšanās risks!

Nepieciešamie instrumenti:

- Dakšveida uzgriežņatslēga, atslēgas izmērs 13*
- Dakšveida uzgriežņatslēga, atslēgas izmērs 20*
- Iekšējā sešstūra atslēga 5 mm*
- Krustveida skrūvgriezis*
- Aizdedzes sveces atslēga*
- Vara stieplu suka*
- Savākšanas tvertne*
- Piltuve*
- Lupata*

* nav obligāti iekļauts piegādes komplektā!

- Nolietotu vai bojātu nažu veltni vajadzētu nomainīt kvalificētam speciālistam.
- Nodrošiniet, lai visi stiprinājuma elementi (skrūves, uzgriežņi utt.) vienmēr būtu stingri pievilkti, tā ka jūs varētu droši strādāt ar skarifikatoru.
- Glabājiet skarifikatoru sausā telpā.
- Ilgam darbūžam visas skrūvējamās daļas, kā arī riteņus un asis vajadzētu notīrīt un pēc tam ieeļļot.
- Skarifikatora regulāra kopšana nodrošina ne tikai tā izturību un darbību, taču veicina arī zāliena rūpīgu un vienkāršu uzirdināšanu.
- Sezonas beigās veiciet skarifikatora vispārēju pārbaudi un notīriet sakrājušās atliekas. Pirms sezonas sākuma noteikti pārbaudiet skarifikatora stāvokli. Labošanas darbu gadījumā vērsieties mūsu servisa uzņēmumā.
- Regulāri pārbaudiet, vai nav nodilis apstādīšanas mehānisms vai bojātas detaļas.
- Regulāri pārbaudiet ražojumu un drošības labad nomainiet nolietotās vai bojātās detaļas.
- Ja jāiztukšo degvielas tvertne, tas jādara ārpus telpām. Iztecinātā degviela jāuzglabā īpašā degvielas paredzētā tvertnē un ar jāutilizē ar vislielāko rūpību.

12.1 Motora bremzes pielāgošana (21. att.)

1. Atskrūvējiet pretuzgriezni (18a).
2. Griežiet uzgriezni (18) vajadzīgajā virzienā atkarībā no tā, vai vēlaties motora bremzi noregulēt stingrāk vai vaļīgāk.
3. No jauna pievelciet pretuzgriezni (18a).

12.2 Kļīksnas (14b) papildu nosprīgošana (20. att.)

1. Atskrūvējiet abas skrūves ar krustveida rievu (7a) no siksnas pārsega (7), izmantojiet šim nolūkam krustveida skrūvgriezi*.
2. Atskrūvējiet iekšējā sešstūra skrūvi (7b), izmantojiet šim nolūkam iekšējā sešstūra atslēgu 5 mm*.
3. Noņemiet siksnas pārsegu (7).
4. Atskrūvējiet sprostuzgriezni (14a), šim nolūkam izmantojiet dakšveida uzgriežņatslēgu, atslēgas izmērs 13*.
5. Pabīdiet sprīgotājruļļīti (14) uz āru, lai papildus nosprīgotu kļīksnu (14b).
6. Noturiet sprīgotājruļļīti (14) pozīcijā un atkārtoti pievelciet sprostuzgriezni (14a).
7. Uzstādiet atpakaļ siksnas pārsegu (7).

12.3 Gaisa filtra apkope (15., 16. att.)

Netīri gaisa filtri niecīgās, karburatoram pievadītās gaisa plūsmas rezultātā samazina motora jaudu. Tādēļ ir nepieciešama regulāra pārbaude. Gaisa filtrs jāpārbauda ik pēc 50 darba stundām un vajadzības gadījumā jāiztīra. Ļoti putekļaina gaisa gadījumā gaisa filtrs jāpārbauda biežāk.

1. Atskrūvējiet spārnuzgriezni (12a) uz gaisa filtra pārsega (12).
2. Izņemiet filtru.
3. Tīriet gaisa filtru, to tikai izpurinot vai izpūšot ar saspīestu gaisu.
4. Salikšanu veic apgriezātā secībā.

Ievērībai! Nekad netīriet gaisa filtru ar benzīnu vai degošiem šķīdinātājiem.

12.4 Aizdedzes sveces (19a) apkope / nomaiņa (17., 18. att.)

Pirmoreiz pārbaudiet aizdedzes sveci (19a) pēc 10 darba stundām, vai nav piesārņojuma, un, ja nepieciešams, notīriet to ar vara stieplu suku*. Pēc tam veiciet aizdedzes sveces apkopi ik pēc 50 darba stundām.

1. Noņemiet aizdedzes sveces uzgali (19), to pagriežot.
2. Izņemiet aizdedzes sveci (19a), izmantojot aizdedzes sveces atslēgu*.
3. Salikšanu veic apgriezātā secībā.

12.5 Eļļas līmeņa pārbaude (22. att.)

Novietojiet ražojumu uz līdzenas, taisnas virsmas.

1. Iedarbiniet motoru un ļaujiet tam nedaudz iesilt.
2. Atskrūvējiet eļļas mērstieni (9), izdarot griešanu pa kreisi, un noslaukiet to ar tīru, neplūksnājošu lupatīņu*.

3. Ievietojiet eļļas mērstieni (9) atpakaļ un pārbaudiet eļļas uzpildes līmeni, atkārtoti nepieskrūvējot eļļas mērstieni (9).
4. Izvelciet eļļas mērstieni (9) un horizontālā pozīcijā nolasiēt eļļas līmeni. Eļļas līmenim vienmēr jāatrodas starp eļļas mērstieņa (9) abām atzīmēm.
5. Pēc tam atkārtoti ieskrūvējiet eļļas mērstieni (9).

12.6 Motoreļļas maiņa (22., 23. att.)

Eļļas maiņu vajadzētu veikt reizi gadā pirms sezonas sākuma iesildītām motoram.

Izmantojiet vienīgi četrtaktu motoreļļu (10W 30 / SAE 30).

1. Palieciet zem eļļas notecināšanas atveres aizgriezņa (9a) savākšanas tvertni*.
2. Izņemiet eļļas notecināšanas atveres aizgriezni (9a) un eļļas mērstieni (9).
3. Sagāziet ražojumu nedaudz uz priekšu un ļaujiet visai eļļai izplūst.
4. Uzstādiēt atpakaļ eļļas notecināšanas atveres aizgriezni (9a).
5. Iepildiet maksimāli 0,6 litrus svaigas eļļas pa eļļas iepildes atveri, šim nolūkam izmantojiet piltuvi*.
6. Ieskrūvējiet atpakaļ eļļas mērstieni (9) un ļaujiet ražojumam īslaicīgi darboties.
7. Pēc tam vēlreiz pārbaudiet eļļas līmeni, kā aprakstīts 12.5. punktā.

Servisa informācija

Jāievēro, ka šim ražojumam šādas daļas ir pakļautas lietošanas vai dabiskajam nodilumam, vai šādas daļas ir nepieciešamas kā patērējamie materiāli.

Nodilstošās detaļas*: eļļa*, aizdedzes svece*, ķīļsiksna*, nažu veltnis*

* nav obligāti iekļauts piegādes komplektā!

Rezerves daļas un piederumus varat saņemt mūsu servisa centrā. Šim nolūkam noskenējiet titullapā esošo kvadrātkodu.

13. Glabāšana

Sagatavošanas darbi ražojuma novietošanai glabāšanā Brīdinājuma norāde! Neizteciniet benzīnu slēgtās telpās, uguns tuvumā vai smēķēšanas laikā. Gāzes tvaiki var izraisīt sprādzienus vai degšanu.

1. Izmantojot benzīna atsūknētājsūkni, iztukšojiet benzīna tvertni.

2. Iedarbiniet motoru un ļaujiet tam darboties tik ilgi, kamēr ir izlietots atlikušais benzīns.

⚠ BRĪDINĀJUMS! Nekad nenovietojiet uzglabāšanai ražojumu, kam degvielas tvertne ir benzīns, ēkās, kurās benzīna tvaiki var nonākt saskarē ar atklātu liesmu vai dzirkstelēm!

3. Pēc katras sezonas veiciet eļļas maiņu. Šim nolūkam izteciniet nolietoto motoreļļu no silta motora un iepildiet jaunu.
4. Noņemiet aizdedzes sveci no cilindra galvas. Ar eļļas kanniņu iepildiet apm. 20 ml eļļas cilindrā. Lēnām pavelciet startera rokturi, tā ka eļļa aizsargā cilindru tā iekšpusē. Ieskrūvējiet atpakaļ aizdedzes sveci.
5. Noīriēt cilindra dzesētājrības un korpusu.
6. Noīriēt visu ražojumu, lai pasargātu emaljas krāsu.
7. Uzglabājiet ražojumu labi vēdinātā vietā.

Ražojuma sagatavošana transportēšanai

1. Izmantojot benzīna atsūknētājsūkni, iztukšojiet benzīna tvertni.
2. Ļaujiet motoram darboties tik ilgi, līdz tiek izlietots atlikušais benzīns.
3. Iztukšojiet motoreļļu no silta motora.
4. Noņemiet aizdedzes sveces uzgali no aizdedzes sveces.
5. Noīriēt cilindra dzesētājrības un korpusu.
6. Pēc vajadzības demontējiet rokturi. Uzmaniet, lai trošu vilkmes netiktu pārlocītas.

14. Utilizācija un otrreizēja izmantošana

Norādes par iepakojumu



Iepakojuma materiāli ir pārstrādājami. Utilizējiet iepakojumus atbilstoši apkārtējās vides prasībām.

Par iespējām utilizēt nolietoto ierīci jautājiet sava novada vai pilsētas administrācijā.

Degviela un eļļas







- Pirms ierīces utilizācijas jāiztukšo degvielas tvertne un motoreļļas tvertne!
- Degvielu un motoreļļu nedrīkst izmest sadzīves atkritumos vai kanalizācijā, tās jānodod šķirošanas vai utilizācijas punktā!
- Tukšās eļļas un degvielas tvertnes jāutilizē atbilstoši apkārtējās vides prasībām.

15. Traucējumu novēršana

Traucējums	Iespējamais cēlonis	Novēršana
Motors nesāk darboties	Nav nospiesta motora bremzes svira	Nospiediet motora bremzes sviru
	Bojāta aizdedzes svece	Nomainiet aizdedzes sveci
	Degvielas tvertne ir tukša	Degvielas iepildīšana
	Aizvērts benzīna krāns	Atveriet benzīna krānu
Samazinās motora jauda	Pārāk cieta zeme	Labojiet uzirdināšanas dziļumu
	Aizsprostots skarifikatora korpuss	Notīriet korpusu
	Stipri nolietots nazis	Nomainiet nazi
	Netīrs gaisa filtrs	Iztīriet gaisa filtru
Nav rūpīgi uzirdināts	Nolietots nazis	Nomainiet nazi
	Nepareizs uzirdināšanas dziļums	Labojiet uzirdināšanas dziļumu
Motors darbojas, nažu veltnis negriežas	Saplīsusi siksna	Uzticiet pārbaudīt klientu servisa darbnīcā
	Valītīga siksna	Siksna papildu nosprīgošana

Förklaring av symbolerna på produkten

	<p>Obs! Läs driftmanualen före idrifttagningen.</p>
	<p>Håll tredje part (personer och djur) borta från riskområdet.</p>
	<p>Heta ytor!</p>
	<p>Vassa arbetsverktyg - skär dig inte i fingrarna eller tårna - dra av tändstiftskontakt före underhåll.</p>
	<p>Viktigt. Avgaserna är mycket giftiga. Kör därför inte motorn i oventilerade utrymmen.</p>
	<p>Lufta och luckra/skär inte i regn!</p>
	<p>Bär hörsel- och ögonskydd.</p>
	<p>OBS! Drivmedel är brandfarliga och explosiva – risk för brännskador!</p>
	<p>Fyll på olja och motorbränsle före idrifttagning.</p>

	Garanterad ljudeffektnivå i dB
	Kontrollera oöjenivån.
	Bensinkran öppen/stängd
	Choke på/av
	Mekanisk motorbroms
	Produkten uppfyller kraven i gällande europeiska direktiv.
	Produkten uppfyller kraven i gällande serbiska direktiv.

Innehållsförteckning:	Sida:
1. Inledning	227
2. Produktbeskrivning (bild 1–21).....	227
3. Leveransomfång (bild 2).....	227
4. Avsedd användning	228
5. Allmänna säkerhetsanvisningar	228
6. Tekniska specifikationer	231
7. Uppackning.....	231
8. Montering.....	232
9. Före idrifttagning	232
10. Manövrering.....	232
11. Rengöring	233
12. Underhåll.....	233
13. Förvaring.....	235
14. Avfallshantering och återvinning	235
15. Felsökning.....	236
16. Försäkran om överensstämmelse	346

1. Inledning

Tillverkare:

Schepbach GmbH
Günzburger Straße 69
D-89335 Ichenhausen

Bästa kund!

Vi hoppas att du får mycket glädje och nytta av din nya produkt.

Anvisning:

Tillverkaren av denna produkt ansvarar enligt gällande produktansvar inte för skador som kan uppstå på produkten eller genom produkten:

- felaktig behandling,
- om driftmanualen inte följs,
- vid reparationer genom utomstående, icke auktoriserade personer,
- vid byte och montering av reservdelar som inte är original,
- vid icke avsedd användning,
- Den elektriska anläggningen slutar fungera om man inte följer de elektriska föreskrifterna och VDE-bestämmelse 0100, DIN 57113 / VDE0113.

Observera följande:

Driftmanualen är en del av den här produkten. Den innehåller viktiga anvisningar om hur du arbetar säkert, fackmannamässigt och ekonomiskt med produkten. Den informerar om hur du undviker faror, håller nere reparationskostnader, minskar stilleståndstider, och ökar produktens tillförlitlighet och livslängd. Utöver säkerhetsbestämmelserna i den här driftmanualen måste du även alltid följa föreskrifterna som gäller för produktens användning i ditt land.

Bekanta dig med alla användnings- och säkerhetsanvisningar innan du börjar använda produkten. Kör produkten endast enligt beskrivningen och för de angivna användningsområdena. Förvara driftmanualen väl och låt alla dokument följa med om produkten lämnas vidare till tredje part.

2. Produktbeskrivning (bild 1–21)

1. Grepp
2. Motorbromsspak
3. Undre skjutbygel
4. Stjärnmutter i plast
5. Uppsamlingskorg
6. Utkastlucka

7. Remkåpa
- 7a. Krysskruv
- 7b. Sexkantshålskruv
8. Hjul
- 8a. Hjulcapslar
- 8b. Kragmutter
9. Oljemätsticka
- 9a. Oljeavtappningskruv
10. Justering arbetshöjd
11. Tanklock
12. Luftfilterkåpa
- 12a. Vingmutter
13. Snörstart
14. Spännrulle
- 14a. Säkingsmutter
- 14b. Kilrem
15. Huvudbrytare
16. Bensinkran
17. Choke
18. Mutter
- 18a. Låsmutter
19. Tändstiftskontakt
- 19a. Tändstift

- A. Kabelklämma
- B. Vajerhållare
- C. Skruvbult
- D. Säkingsmutter
- E. Fyrkantshalsskruv M8x30
- F. Skruv med platt skalle M8x45
- G. Bricka

3. Leveransomfång (bild 2)

Pos.	Antal	Beteckning
3	2x	Undre skjutbygel
4	4x	Stjärnmutter i plast
5	1x	Uppsamlingskorg
8	4x	Hjul
8 a	4x	Hjulcapsel
A	1x	Kabelklämma
B	1x	Vajerhållare
C	2x	Skruvbult
D	2x	Säkingsmutter
E	2x	Fyrkantshalsskruv M8x30
F	2x	Skruv med platt skalle M8x45

G	4x	Bricka
	1x	Driftmanual
	1x	Bensindriven vertikalskärare

4. Avsedd användning

Produkten används som vertikalskärare. Med vertikalskärvalsen dras mossa och ogräs upp ur marken med rötterna och marken luckras upp. Detta gör att gräsmattan kan ta upp näringsämnen bättre och den rensas. Vi rekommenderar att gräsmattan luckras på våren (april) och hösten (oktober).

Vertikalskäraren är avsedd för privat bruk i egen eller i hobbyträdgård.

Vertikalskärare för privat bruk i egen eller i hobbyträdgård är sådana vertikalskärare som i regel inte används mer än 10 timmar om året och som till övervägande del används till att sköta gräs och gräsmattor, dock inte hos allmänna anläggningar, i parker, på sportanläggningar och inte inom lant- och skogsbruk.

Förutsättning för korrekt användning av vertikalskäraren är att man följer bruksanvisningen som tillverkaren bifogat. Bruksanvisningen innehåller även drifts-, underhålls- och servicevillkoren.

⚠ Varning! Vertikalskäraren får inte användas som kompostkvarn för att hacka sänder grenar och häckrester eftersom användaren då riskerar att skadas. Vertikalskäraren får inte heller användas som jordfräs och till utjämning av ojämnheter i marken, som t.ex. mullvadshögar.

Av säkerhetsskäl får vertikalskäraren inte användas till att driva andra arbetsverktyg och verktygssatser av något slag, såvida inte tillverkaren uttryckligen godkänt dem.

Produkten får endast användas på avsett sätt. Varje användning därutöver är inte ändamålsenlig. För skador eller personskador till följd av detta ansvarar användaren/operatören och inte tillverkaren.

Observera att våra produkter inte är konstruerade för kommersiell, hantverksmässig eller industriell användning. Vi lämnar ingen garanti när produkten används i kommersiella eller industriella verksamheter liksom liknande verksamheter.

Förklaring av signalorden i bruksanvisningen

⚠ Varning

Signalord för att känneteckna en tänkbar farlig situation som, om den inte undviks, kan leda till allvarlig personskada.

⚠ FARA

Signalord för att känneteckna en omedelbart förestående farlig situation som, om den inte undviks, kan leda till livshotande eller allvarlig personskada.

⚠ FÖRSIKTIGT

Signalord för att känneteckna en omedelbart förestående farlig situation som, om den inte undviks, kan leda till en mindre eller måttlig personskada.

OBS

Signalord för att känneteckna en omedelbart förestående farlig situation som, om den inte undviks, kan leda till materiella skador på produkten eller egendom/innehav.

5. Allmänna säkerhetsanvisningar

Allmänna säkerhetsföreskrifter

Lär känna din produkt.

Användarhandboken och dekalerna på maskinen måste läsas och förstås.

Lär dig hur och för vilka ändamål maskinen används. Sätt dig in i maskinens potentiella faror.

Lär dig hur maskinen styrs och manövreras på korrekt sätt. Lär dig hur man stannar och stänger av maskinen och manöveranordningarna.

Alla anvisningar och säkerhetsanvisningar i maskinens separat bifogade användarhandbok måste läsas och förstås. Försök inte manövrera maskinen när du inte riktigt vet hur man sköter och underhåller motorn och hur olyckor och/eller saksador kan undvikas.

Säkerhet på arbetsplatsen

Motorn får inte startas eller gå i slutna utrymmen. Avgaserna är farliga och innehåller kolmonoxid, en luktfri och giftig gas.

Använd denna enhet endast på väl ventilerade platser utomhus.

Använd aldrig maskinen om det inte finns tillräcklig sikt eller belysning. Använd aldrig maskinen nära ett stup. Arbeta alltid vågrätt mot marken, aldrig uppifrån och ner.

Personsäkerhet

1. Använd inte maskinen om du har intagit droger, alkohol eller medicin som kan påverka din förmåga att använda maskinen korrekt.
2. Bär lämplig klädsel. Använd långbyxor, stövlar och handskar. Ha inte lösa kläder, korta byxor eller smycken i någon som helst form. Fäst upp axellångt hår. Håll alltid hår, klädsel och handskar långt borta från rörliga delar. Löst sittande kläder, smycken eller långt hår kan dras in i rörliga delar.
3. Använd skyddsutrustning. Bär alltid ögonskydd.
4. Skyddsutrustning som dammskyddsmask, skyddshjälm eller hörselskydd som används under relevanta förhållanden minskar personskador.
5. Kontrollera maskinen före start. Ta inte bort avskiljande skyddsanordningar och håll dem i gott skick. Säkerställ att alla muttrar, skruva och liknande har dragits åt ordentligt.
6. Använd aldrig maskinen om den måste repareras eller om mekaniken är skadad.
7. Ersätt komponenter som saknas, är skadade eller inte fungerar innan maskinen används. Kontrollera beträffande täthet. Upprätthåll säkra arbetsvillkor för maskinen.
8. Manipulera under inga förhållanden skyddsanordningarna. Kontrollera regelbundet deras funktionsduglighet.
9. Maskinen får inte användas om den inte kan sättas på och stängas av med motorbrytaren. Maskiner som drivs med bensin och inte kan styras via motorbrytaren är farliga och måste bytas ut.
10. Kontrollera före starten om nycklar resp. skruvnycklar har avlägsnats från maskinen. En skruvnyckel eller en nyckel som lämnats kvar i en roterande komponent kan orsaka personskador.
11. Var alltid uppmärksam och använd sunt förnuft när du använder maskinen.

12. Luta dig inte för långt ut. Använd inte maskinen barfota, med sandaler eller liknande lätta skodon. Använd säkerhetsskor som skyddar dina fötter och förbättrar ditt grepp på hala ytor.
13. Se till att du har stabilitet och jämnvikt. Då kan maskinen kontrolleras på ett bättre sätt i oväntade situationer.
14. Undvik att maskinen startas oavsiktligt. Säkerställ att motorn på enheten är avstängd före transport av maskinen eller underhålls- eller servicearbeten på enheten. Transport av maskinen eller underhålls- eller servicearbeten när motorn är igång kan leda till olyckor.
15. Kontrollera terrängen där maskinen används och ta bort stenar, grenar, trådar, ben och annat främmande material som kan fastna och slungas iväg.
16. Om apparater, som har utkast bakåt och öppet ligande bakre rullar, körs utan uppsamlare måste fullständigt ögonskydd bäras.
17. Kör inte förbränningsmotorn i slutna rum där farlig kolmonoxid kan bildas.

Säkerhet vid hantering av drivmedel

⚠ **WARNING: Bensin är mycket brandfarlig!**

1. Bränsle är lättantändligt och ångorna kan explodera om de antänds. Vidta lämpliga åtgärder vid användning av bränsle för att minska risken för allvarliga personskador.
2. Välj en ren, väl ventilerad plats utomhus för tankens påfyllning eller avtappning och använd en godkänd bränsleuppsamlingsbehållare. Rök inte. Undvik gnistor, öppen låga eller annan antändningskälla nära platsen där du fyller på bränsle eller använder enheten. Fyll under inga förhållanden på tanken inomhus.
3. Håll jordade ledande föremål som verktyg borta från oskyddade, spänningsförande elkomponenter och anslutningar för att förhindra gnistbildning eller gnistöverslag. De kan antända rökgas eller ångor.
4. Stäng alltid av motorn och låt den svalna före påfyllning av tanken. Ta under inga omständigheter av locket på tanken eller fyll på bränsle när motorn går eller är varm. Använd inte maskinen om bränslesystemet är otätt.
5. Öppna tanklocket litegrann för att släppa ut tryck i tanken.
6. Överfyll inte tanken (upp till ca 1,5 cm under påfyllningsstosen för tillräckligt utrymme om bränslet expanderar till följd av den värme som motorn alstrar).

7. Skruva fast locket ordentligt igen på tank och behållare och torka upp utspillt bränsle. Använd aldrig enheten om tanklocket inte är fastskruvat.
8. Undvik antändningskällor om bränsle spillts ut. Försök inte att starta motorn om bränsle har spillts ut. Flytta istället maskinen från det aktuella området och undvik antändningskällor tills bränsleångorna har avdunstat.
9. Lagra bränsle i behållare som är godkända särskilt för detta ändamål.
10. Lagra bränsle på en sval, väl ventilerad plats skyddad från gnistor, öppna lågor och andra antändningskällor.
11. Lagra aldrig bränsle eller maskinen med fylld tank i en byggnad där bensingaser kan komma i kontakt med gnistor, öppna lågor eller andra antändningskällor som varmvattenpannor, ugnar, torkmaskiner och liknande. Låt motorn svalna av i en box innan den lagras.
12. Om bensin har flödat över ska inget försök göras för att starta motorn. Istället ska maskinen flyttas bort från den bensinförorenade ytan. Alla antändningsförsök måste undvikas tills bensinångorna har avdunstat.
13. Av säkerhetsskäl ska bensintanks- och andra tanklås bytas ut om de är skadade.

Anvisningar för användning och skötsel av maskinen

1. Lyft eller bär inte maskinen när motorn är igång. Stoppa arbetsverktygen vid förflyttning över andra ytor än gräs och när maskinen transporteras från och till ytan som ska bearbetas.
2. Använd aldrig våld när du manövrerar maskinen. Använd rätt maskin för ditt användningsområde. Rätt maskin klarar uppgiften på ett bättre och säkrare sätt.
3. Ändra inte inställningen av motorns varvtalsregulator och låt inte motorn gå med för högt varvtal. Varvtalsregulatorn styr det maximala varvtalet som är säkert för motorn i drift.
4. Låt inte motorn gå snabbt om marken inte bearbetas.
5. Lägg aldrig händer eller fötter på eller under roterande delar. Håll dig alltid borta från utkastöppningen.
6. Undvik kontakt med het bränsle, olja, rökgaser och heta ytor. Rör inte vid motorn eller ljuddämparen. Dessa delar blir extremt heta under användningen. De fortsätter att vara heta även en stund efter att enheten stängts av. Låt motorn svalna av före underhålls- eller inställningsarbeten.
7. Om det kommer ovanliga ljud från maskinen eller om den vibrerar på ett ovanligt sätt, stäng omedelbart av motorn, dra ut tändkabeln och ta reda på orsaken. Ovanliga ljud eller vibrationer är vanligtvis en varningsignal.
8. Använd endast de anslutningar och godkända tillbehör som tillverkaren rekommenderar. Om denna föreskrift inte följs, kan det leda till allvarliga personskador.
9. Utför underhåll på maskinen. Kontrollera om rörliga delar är felriktade eller blockerade. Kontrollera komponenter beträffande brott eller om något annat tillstånd föreligger som kan inverka på maskinens drift. Låt reparera maskinen före användning om en skada föreligger. Många olyckor orsakas av otillräckligt underhållen utrustning.
10. Avlägsna gräs, blad, allt för mycket smörjmedel eller kolavlagringar från motorn och ljuddämparen för att minska brandrisken.
11. Håll skärverktyg vassa och rena. Skärverktyg som underhålls korrekt och hålls vassa blockeras inte så ofta och är lättare att styra.
12. Enheten får under inga omständigheter spolås eller sprutas av med vatten med någon annan vätska. Håll styrhandtagen torra, rena och fria från avlagringar. Rengör efter varje användning.
13. Följ bestämmelser och föreskrifter avseende korrekt avfallshantering av bränsle, olja och liknande för att skydda miljön.
14. Förvara den avstängda maskinen utom räckhåll för barn och låt inte någon som inte är insatt i hur maskinen fungerar eller inte har läst igenom dessa instruktioner få använda maskinen. I händerna på okunniga användare kan maskinen vara farlig.
15. Skadade ljuddämpare ska bytas.
16. Kontrollera alltid visuellt före användningen om arbetsverktygen och bultarna är slitna eller skadade. För att undvika obalans får slitna eller skadade arbetsverktyg och bultar bara bytas satsvis. Arbeta bara med maskinen i dagsljus eller vid god belysning.
17. Undvik om möjligt att använda apparaten på vätt gräs, eller var extra försiktig för att undvika att halka.
18. Använd maskinen endast i gångtakt.
19. Arbeta alltid på tvären mot slutningen, aldrig uppåt eller neråt.
20. Var särskilt försiktig vid riktningssändring i slutning.
21. Arbeta inte i allt för kraftiga slutningar.
22. Var särskilt försiktig om du vänder maskinen eller drar den till dig.

23. Använd aldrig maskinen med skadade skyddsanordningar, eller utan skyddsanordningar, t.ex. utan baffelplåtar och/eller uppsamlare.
24. Frånkoppla alla arbetsverktyg och drivningar innan motorn startas.
25. Starta eller tryck på startbrytaren försiktigt, enligt tillverkarens anvisningar. Var noga med tillräckligt avstånd mellan fötterna och arbetsverktyget/-verktygen.
26. När motorn startas eller sätts igång får maskinen inte lutas, om den inte måste lyftas under startförloppet. Luta i så fall maskinen bara så mycket som verkligen behövs och lyft bara den sida som är vänd från användaren.
27. Starta inte motorn när du står framför utkastkanalen.
28. När motorn stängs av ska spjällventilen stängas. Om motorn har en spärrkran för bensinen ska den stängas efter jorduppluckring eller luftning och luckring
29. Stäng av motorn, ta bort tändstiftskontakten, och hos maskiner med batteristart tändningsnyckeln:
 - när du lämnar maskinen
 - innan du tankar
30. Stäng av motorn, ta bort tändstiftskontakten, och hos maskiner med batteristart tändningsnyckeln:
 - innan du lossar blockeringar eller rensar blockeringar i utkastkanalen,
 - innan du kontrollerar, rengör eller utför arbeten på maskinen,
 - när ett främmande föremål har träffats. Undersök om maskinen är skadad och utför nödvändiga reparationer innan du startar på nytt och arbetar med maskinen.
 - om maskinen börjar vibrera onormalt kraftigt (undersök direkt).

Instruktioner vid service

Stäng av motorn före rengöring, reparation, inspektion eller justering av maskinen och säkerställ att alla rörliga delar har stannats.

Dra ut tändkabeln och placera kabeln på avstånd från tändstiftet för att förhindra en oavsiktlig start.

Låt auktoriserad personal som bara använder originalreservdelar utföra underhåll av maskinen. Detta säkerställer att maskinens säkerhet upprätthålls.

6. Tekniska specifikationer

Motortyp	1-cylinder, 4-takts
Slagvolym	212 cm ³
Motoreffekt max.	4,1 kW/5,5 hk
Arbetsvarvtal	3400 min ⁻¹
Bränsle	Blyfri bensin
Tankvolym	3,6 l
CO ² -utsläpp	289,55 g/kWh
Motorolja	10W 30/SAE 30
Tändstift	F7RTC
Tankvolym/olja	0,6 l
Djupinställning	+10/-12
Arbetsbredd	400 mm
Antal knivar	15
Kniv Ø	165
Uppsamlarens innehåll	40 l
Vikt	28 kg

Med förbehåll för tekniska ändringar!

Information om bullerutveckling uppmätt enligt tillämpliga standarder:

Ljudtryck L_{pA}	= 78,6 dB
Ljudeffekt L_{wA}	= 100,5 dB
Mätosäkerhet K_{pA}	= 1,9 dB

Använd hörselskydd.

Buller kan orsaka hörselskador.

Vibration:

Vibration A_{hv} (vänster/höger)	= 8,38 m/s ²
Mätosäkerhet K_{pA}	= 1,5 m/s ²

Begränsa buller och vibrationer till ett minimum!

- Använd endast felfria produkter.
- Underhåll och rengör produkten regelbundet.
- Anpassa ditt arbetssätt till produkten.
- Överbelasta inte produkten.
- Låt kontrollera produkten om det behövs.
- Stäng av produkten när den inte används.
- Använd handskar.

7. Uppackning

△ OBS!

Produkt och förpackningsmaterial är inga leksaker!
Barn får inte leka med plastpåsar, folie och smådelar!
Risk för kvävning eller andra skador!

- Öppna förpackningen och ta ut produkten försiktigt.
- Ta bort förpackningsmaterialet, förpacknings-/ och transportsäkringar (om det finns).
- Kontrollera att leveransomfånget är fullständigt.
- Kontrollera produkten och tillbehör för transportskadador.
- Om möjligt, förvara förpackningen fram till utgången av garantiperioden.

8. Montering

⚠ Obs!

Montera klart hela produkten före idrifttagning!

Ställ produkten på en jämn, plan yta!

Nödvändigt verktyg:

- 2x U-nyckel nyckelvidd 13*

*=ingår inte i leveransomfånget!

8.1 Montera hjul (8) och hjulkapslar (8a) (bild 19)

1. Lossa den förmonterade kragmuttern (8b). Använd en U-nyckel nyckelvidd 13* till detta.
2. Stick på hjulet (8) på hjulnavet.
3. Montera tillbaka kragmuttern (8b) på hjulnavet. Använd en U-nyckel nyckelvidd 13* till detta.
4. Placera hjulkapseln (8a) på hjulet (8) och tryck jämnt på dem tills alla clips har hakat i.
5. Upprepa proceduren med alla hjulen (8).

8.2 Montera undre (3) och övre styrstång (bild 3 - 9)

1. Montera den undre skjutbygel (3) så som visas på bild 3 + 4. Fixera den undre skjutbygel (3) med skruvbulten (C) och säkringsmuttern (D) samt med fyrkantshalsskruven (E), brickan (G) och stjärnmuttern i plast (4). Använd två U-nycklar nyckel nyckelvidd 13 till detta.
2. Upprepa tillvägagångssättet på andra sidan.
3. Förbind den övre skjutbygel med de undre skjutbyglarna (3). Till detta används de två stjärnmutterna i plast (4) med skruvarna med platt skalle (F) och brickor (G). På höger sida, sätt vajehållaren (B) på skruven med platt skalle (F) innan du monterar brickan (G) och stjärnmuttern i plast (4).
4. Fixera kabeln med kabelklämman (A) på den undre skjutbygel (3). (Bild 8 + 9)

9. Före idrifttagning

9.1 Hänga i uppsamlingskorg (5) (bild 10 - 11)

1. Lyft upp utkastluckan (6).
2. Häng på uppsamlingskorgen (5) uppifrån.

9.2 Arbetshöjinställning (10) (bild 12)

1. Ta tag i spaken för arbetshöjinställning (10) och dra den lätt utåt.
2. Flytta spaken i önskad riktning för att ställa in en av de sex arbetshöjderna.
3. Släpp spaken i önskad position för att säkra arbetshöjden.

10. Manövrering

⚠ Obs!

Motorn levereras utan olja. Därför måste olja fyllas på före idrifttagning. Oljenivån i motorn måste kontrolleras före varje arbete.

Starta produkten (bild 13, 14)

För att undvika att motorn startar oavsiktligt är den utrustad med en motorbroms som alltid måste manövreras under drift eftersom motorn annars stoppar.

Obs: När motorbromsspaken (2) släpps måste den återgå till utgångspositionen och motorn måste stoppa. Om detta inte sker får produkten inte användas.

1. Ställ huvudbrytaren (15) på kopplingsläget "ON" och öppna sedan bensinkranen (16). Ställ då kranen på "ON".
2. Ställ chokereglaget (17) i läget "Choke". Anvisning: Choken behövs vanligtvis inte vid en omstart av en varm motor.
3. Manövrera motorbromsspaken (2) och dra kraftigt i snörstarten (13) tills motorn startar.
4. Låt motorn varmköra kort och ställ sedan choke-reglaget (17) i läget "RUN".

Obs: Dra alltid ut snörstarten (13) till första motståndet och dra sedan ut den snabbt för att starta. Låt inte snörstarten (13) slungas tillbaka efter start

Obs: Vertikalskärvalsen roterar när motorn startas.

Obs! Öppna aldrig utkastluckan (6) medan motorn fortfarande går. Den roterande valsen kan orsaka personskador. Fäst alltid utkastluckan (6) noggrant.

Säkerhetsavståndet som handtagen skapar mellan hölje och användare ska alltid hållas. Under arbetet och vid ändrade arbetsriktningar i slänter och slutningar måste man vara extra försiktig. Se till att stå stadigt, bär skor med halkfria sulor med bra grepp och långbyxor. Arbeta alltid på tvären mot slutningen.

Slutningar som lutar mer än 15 grader får av säkerhetsskäl inte luftas med produkten. Var extra försiktig vid bakåtrörelser och när produkten dras – snubbelrisk!

Lufta och luckra

Vid luftning och luckring "river" vertikalskärarens kniv i gräsmattans ytskikt och i gräskanten. Mossa, mulch och ogräs tas då bort och fina, ytligt liggande rötter delas. Då tar sig luft, ljus, vatten och näringsämnen lättare ner till gräsrötterna och gräsmattan växer bättre och tätare. Delningen av de fina rötterna är dessutom bra för gräsmattans växtkraft. Det främjar gräsmattans hållbarhet. Lufta och luckra bör man maximalt göra två gånger per år. Helst i april/maj och/eller i september/oktober. Ge gräsytan gödning och vatten efter luftningen och luckringen för att få ett ännu bättre resultat.

Anvisningar för korrekt arbete

- Under arbetet rekommenderas ett överlappande arbetssätt. Kör produkten i så raka spår som möjligt för att uppnå ett snyggt resultat. Dessa spår ska då alltid överlappa med några centimeter så att det inte blir remсор kvar. Lufta och luckra först i längsriktning och i steg två i tvärriktning för att få ett schackbrädemönster.
- När gräsrester blir liggande under arbetet måste uppsamlingskorgen tömmas. Obs! Stäng av motorn och vänta tills valsen stannat innan uppsamlingskorgen tas av!
- Så nytt gräs på ytor som saknar, eller har för lite, gräs efter luftningen och luckringen.
- När uppsamlingskorgen (5) ska tas av, lyft på utkastluckan (6) med ena handen och ta ut uppsamlingskorgen (5) med den andra handen! Hur ofta gräsmattan behöver bearbetas beror principiellt på gräsväxten hos gräsmattan och markens hårdhet.
- Håll undersidan på produkten ren. Jord och gräs som fastnat måste tas bort. Ansamlingar försvårar startproceduren och påverkar kvaliteten. I slutningar ska spåret läggas på tvären mot slutningen. Stäng av motorn innan valsen kontrolleras på något sätt.

Obs! Valsen fortsätter snurra under några sekunder efter att motorn stängts av. Försök aldrig stoppa valsen. Om valsen slår emot ett föremål medan den är i rörelse, stäng av produkten och vänta tills valsen har stannat helt. Kontrollera sedan valsens skick. Om den är skadad måste den bytas ut.

11. Rengöring

- Se till att skyddsutrustningar, ventilationsöppningar och motorhus är så fria från damm och smuts som möjligt. Torka av produkten med en ren trasa, eller blås ren den med tryckluft med lågt tryck.
- Vi rekommenderar att produkten rengörs direkt efter varje användning.
- Rengör produkten regelbundet med en fuktig trasa och lite såpa. Använd inga rengörings- eller lösningsmedel. De skulle kunna angripa produktens plastdelar. Var noga med att inget vatten kan ta sig in i produktens inre.
- För att undvika brandrisk ska motorn, avgasröret, batterilådan och området runt bränsletanken hållas fria från gräs, strån, mossa, löv eller läckande fett.

12. Underhåll

⚠Varning

Överlåt underhållsarbete som inte beskrivs i denna driftmanual till en fackverkstad. Använd endast originalreservdelar.

Det finns en risk för olyckor! Utför alltid underhålls- och rengöringsarbeten när motorn är avstängd. Det finns risk för personskador! Låt produkten svalna helt före alla underhålls- och rengöringsarbeten. Element i motorn är varma. Det finns risk för personskador och brännskador!

Nödvändigt verktyg:

- U-nyckel nyckelvidd 13*
- U-nyckel nyckelvidd 20*
- Insexnyckel 5 mm*
- Stjärnskruvmejsel*
- Tändstiftsnyckel*
- Koppartrådborste*
- Uppsamlingsbehållare*
- Tratt*
- Trasa*

* = ingår inte obligatoriskt i leveransomfånget!

- En utsliten eller skadad knivvals ska man låta en auktoriserad fackman byta ut.
- Se till att alla fixeringselement (skruvar, muttrar o.s.v.) alltid är ordentligt åtdragna så att du kan arbeta säkert med vertikalskäraren.
- Förvara vertikalskäraren i ett torrt utrymme.
- För lång hållbarhet bör alla skruvdelar samt hjul och axlar rengöras och sedan oljas.
- Vertikalskärarens regelbundna skötsel säkerställer inte bara maskinens hållbarhet och kapacitet utan bidrar också till en noggrann och enkel luftning av din gräsmatta.
- Utför en allmän kontroll av vertikalskäraren i slutet av säsongen och ta bort alla rester som finns. Det är viktigt att vertikalskärarens skick kontrolleras inför varje säsongstart. Kontakta vårt kundserviceställe vid reparationer.
- Kontrollera uppsamlaren regelbundet för att se om det finns slitage eller skadade delar.
- Kontrollera produkten regelbundet och byt för säkerhets skull ut slitna eller skadade delar.
- Om bränsletanken måste tömmas ska detta utföras utomhus. Det avtappade bränslet ska lagras i en särskild behållare för bränsle eller avfallshanteras med stor noggrannhet.

12.1 Justera motorbroms (bild 21)

1. Lossa låsmuttern (18a).
2. Vrid muttern (18) i önskad riktning beroende på om du vill ställa in motorbromsen hårdare eller lösare spänd.
3. Dra fast låsmuttern (18a) igen.

12.2 Efterspänna kilrem (14b) (bild 20)

1. Lossa båda krysskruvarna (7a) på remkåpan (7). Använd en stjärnskruvmejsel* till detta.
2. Lossa sekkantshålskruven (7b). Använd en insexnyckel 5 mm* till detta.
3. Ta av remkåpan (7).
4. Lossa säkringsmuttern (14a). Använd en U-nyckel nyckelvidd 13* till detta.
5. Skjut spännrullen (14) utåt för att efterspänna kilremmen (14b).
6. Håll spännrullen (14) på plats och dra åt säkringsmuttern (14a) igen.
7. Montera tillbaka remkåpan (7).

12.3 Underhåll av luftfiltret (bild 15, 16)

Smutsigt luftfilter minskar motoreffekten eftersom förgasaren får för lite luft. Regelbundna kontroller är därför nödvändiga. Luftfiltret bör kontrolleras var 50:e drifttim-

me och rengöras vid behov. Kontrollera luftfiltret oftare om luften är mycket dammig.

1. Lossa vingmuttern (12a) på luftfilterkåpan (12).
2. Ta ut filtret.
3. Rengör luftfiltret genom att knacka ur det eller med tryckluft.
4. Hopsättningen sker i omvänd ordningsföljd.

Obs: Rengör aldrig luftfiltret med bensin eller brännbara lösningsmedel.

12.4 Underhåll av tändstiftet (19a) (bild 17, 18)

Kontrollera tändstiftet (19a) avseende smuts för första gången efter 10 drifttimmar och rengör det med en koppartrådborste* vid behov. Underhåll sedan tändstiftet var 50:e drifttimme.

1. Dra av tändstiftskontakten (19) med en vridande rörelse.
2. Ta bort tändstiftet (19a) med en tändstiftsnyckel*.
3. Hopsättningen sker i omvänd ordningsföljd.

12.5 Kontrollera oljenivån (bild 22)

Ställ produkten på en jämn, plan yta.

1. Starta motorn och varmkör den en kort stund.
2. Skruva ut oljemätstickan (9) genom att skruva åt vänster och torka av den med en ren, luddfri trasa*.
3. För in oljemätstickan (9) igen och kontrollera oljenivån utan att skruva tillbaka oljemätstickan (9).
4. Dra ut oljemätstickan (9) och läs av oljenivån i vågrätt läge. Oljenivån ska befinna sig mellan de båda markeringarna på oljemätstickan (9).
5. Skruva sedan in oljemätstickan (9) igen.

12.6 Byt motorolja (bild 22, 23)

Oljebytet bör genomföras en gång om året innan säsongen börjar med driftvarm motor.

Använd endast fyrtaktsmotorolja (10W 30 / SAE 30).

1. Placera en uppsamlingsbehållare* under oljeavtappningsskruven (9a).
2. Ta bort oljeavtappningsskruven (9a) och oljemätstickan (9).
3. Tippa produkten lätt framåt och låt all olja rinna ut.
4. Montera tillbaka oljeavtappningsskruven (9a).
5. Fyll på maximalt 0,6 liter färsk olja i oljepåfyllningssöppningen med hjälp av en tratt*.
6. Skruva tillbaka oljemätstickan (9) och låt produkten gå en kort stund.
7. Kontrollera sedan oljenivån igen enligt beskrivningen i 12.5.

Serviceinformation

Tänk på att produktens följande delar slits naturligt eller under bruk, eller att följande delar används som förbrukningsmaterial.

Slitdelar*: Olja*, tändstift*, kilrem*, knivvals*

* Ingår inte obligatoriskt i leveransomfånget!

Du kan få reservdelar och tillbehör från vårt servicecenter. För att göra detta, skanna QR-koden på förstasidan.

13. Förvaring

Förbereda för produktens förvaring Varningsanvisning: Töm inte ut bensin inomhus, nära eld eller vid rökning. Gasångor kan orsaka explosion eller brand.

1. Töm bensintanken med en bensinutsugningspump.
2. Starta motorn och låt motorn gå tills återstående bensin är förbrukad.
⚠ VARNING: Förvara aldrig produkten med bensin i tanken inne i en byggnad där bensinångor kan komma i kontakt med öppen eld eller gnistor!
3. Gör ett oljebyte efter varje säsong. För att göra detta, ta bort den gamla motoroljan från den varma motorn och fyll på den med ny.
4. Ta bort tändstiftet från topplocket. Använd en oljekanna för att fylla på cirka 20 ml olja i cylindern. Dra långsamt i starthandtaget så att oljan skyddar cylindern inuti. Skruva tillbaka tändstiftet.
5. Rengör kylflänsarna på cylindern och kåpan.
6. Rengör hela produkten för att skydda lackfärgen.
7. Förvara produkten på en väl ventilerad plats eller ort.

Förbereda produkten för transporten

1. Töm bensintanken med en bensinutsugningspump.
2. Låt motorn gå tills återstående bensin är förbrukad.
3. Tappa ut motoroljan från den varma motorn.
4. Ta bort tändstiftskontakten från tändstiftet.
5. Rengör kylflänsarna på cylindern och kåpan.
6. Demontera skjutbyglarna om detta behövs. Var noga med att vajrarna inte böjs.

14. Avfallshantering och återvinning

Anvisningar beträffande förpackningen



Förpackningsmaterialen kan återvinnas. Avfallshandla förpackningar miljövänligt.

Kommun- eller stadsförvaltningen kan ge information om hur uttjänta apparater kasseras.

Bränsle och oljor







- Bränsletanken och behållaren med motorolja måste tömmas innan apparaten avfallshandlas!
- Bränsle och motorolja ska inte kastas i hushållssoptorna utan lämnas till separat insamling respektive avfallshantering!
- Tomma olje- och bränslebehållare måste avfallshandlas miljövänligt.

15. Felsökning

Störning	Möjliga orsaker	Åtgärd
Motor startar inte	Motorbromsspaken är inte intryckt	Tryck på motorbromsspaken
	Defekt tändstift	Byt tändstiftet
	Bränsletank tom	Fyll på bränsle
	Bensinkran stängd	Öppna bensinkranen
Motoreffekt försämras	För hård mark	Korrigera luftningsdjup
	Vertikalskärarhölje igensatt	Rengör hölje
	Kniv rejält sliten	Byt kniv
	Luftfilter smutsigt	Rengör luftfiltret
Luftning inte bra	Kniv sliten	Byt kniv
	Fel luftningsdjup	Korrigera luftningsdjup
Motor går, knivvals rör sig inte	Remmen sönder	låt kundserviceverkstad kontrollera
	Remmen är lös	Efterspänna rem

Tuotteessa olevien symbolien selitys

	<p>Huomio! Lue käyttöohje ennen käyttöönottoa.</p>
	<p>Pidä kolmannet osapuolet (ihmiset ja eläimet) kaukana vaara-alueesta.</p>
	<p>Kuumat pinnat!</p>
	<p>Terävät työkalut – Varo sormiasi ja varpaitasi – Irrota sytytystulppapistokkeet ennen huoltoa.</p>
	<p>Tärkeää. Pakokaasut ovat erittäin myrkyllisiä, älä siksi käytä moottoria tuulettamattomissa tiloissa.</p>
	<p>Älä ilmaa/tuuleta sateella!</p>
	<p>Käytä kuulosuojaimia ja silmäsuojaimia.</p>
	<p>HUOMIO! Käyttöaineet ovat palovaarallisia ja räjähdysherkkiä - palovammojen vaara!</p>
	<p>Täytä öljyä ja polttoainetta ennen käyttöönottoa.</p>

	<p>Taattu äänitehotaso (dB)</p>
	<p>Tarkasta öljyntaso.</p>
	<p>Bensiinihana auki/suljettu</p>
	<p>Rikastin päällä / pois päältä</p>
	<p>Mekaaninen moottorijarru</p>
	<p>Tuote vastaa voimassa olevia eurooppalaisia direktiivejä.</p>
	<p>Tuote on sovellettavien Serbian ohjeiden mukainen.</p>

Sisällysluettelo:	Sivu:
1. Johdanto	240
2. Tuotteen kuvaus (kuvat 1 - 21)	240
3. Toimituksen sisältö (kuva 2)	240
4. Määräystenmukainen käyttö	241
5. Yleiset turvallisuusohjeet	241
6. Tekniset tiedot	244
7. Purkaminen pakkauksesta	245
8. Asennus	245
9. Ennen käyttöönottoa	245
10. Käyttö	245
11. Puhdistus	246
12. Huolto	246
13. Varastointi	248
14. Hävittäminen ja kierrätys	248
15. Ohjeet häiriöiden poistoon	249
16. Vaatimustenmukaisuusvakuutus	346

1. Johdanto

Valmistaja:

Scheppach GmbH
Günzburger Straße 69
D-89335 Ichenhausen

Arvoisa asiakas,

Toivomme sinun viihtyvän uuden tuotteesi parissa.

Huomautus:

Tämän tuotteen valmistaja ei tuotevastuulain mukaan vastaa vahingoista, joita aiheutuu tälle tuotteelle tai tämän tuotteen käytön seurauksena, jos vahinkotapaus liittyy johonkin seuraavista:

- Epäasianmukainen käsittely,
- Käyttöohjeen laiminlyönti,
- ulkopuolisten, valtuuttamattomien henkilöiden toimesta tehdyt korjaukset,
- muiden kuin alkuperäisten varaosien asennus ja vaihtaminen,
- määrästenvastainen käyttö,
- Sähkölaitteiden rikkoutuminen, mikäli sähkömääräyksiä ja VDE-määräyksiä 0100, DIN 57113 / VDE0113 ei noudateta.

Huomaa:

Käyttöohje on tämän tuotteen osa. Se sisältää tärkeitä ohjeita turvalliseen, asianmukaiseen ja taloudelliseen työskentelyyn tuotteella ja tietoja siitä, miten vältetään vaaroja, sääsetään korjauskustannuksissa, ehkäistään seisojkeja ja parannetaan laitteen luotettavuutta ja pidennetään sen käyttöikää. Tässä käyttöohjeessa olevien turvallisuusohjeiden lisäksi on ehdottomasti huomioitava tuotteen käyttöä koskevat kansalliset määräykset.

Perehdy ennen tuotteen käyttöä kaikkiin käyttö- ja turvallisuusohjeisiin. Käytä tuotetta vain käyttöohjeessa kuvatulla tavalla ja vain määritellyille käyttöalueille. Säilytä käyttöohjetta hyvin ja luovuta kaikki asiakirjat tuotteen mukana seuraavalle käyttäjälle.

2. Tuotteen kuvaus (kuvat 1 - 21)

1. Kahva
2. Moottorin jarruvipu
3. Alempi työntökaari
4. Muovinen tähtimutteri
5. Keräyskori
6. Poistoluukku
7. Hihnasuojus

- 7a. Ristipääruuvi
- 7b. Kuusiokoloruuvi
8. Pyörät
- 8a. Pölykapselit
- 8b. Liitosmutterit
9. Öljynmittatikku
- 9a. Öljyntyhjennysruuvi
10. Työskentelykorkeuden säätö
11. Säiliön korkki
12. Ilmansuodattimen suojus
- 12a. Siipimutteri
13. Käynnistysvaijeri
14. Kiristinrulla
- 14a. Lukkomutteri
- 14b. Kiilahiha
15. pääkytkin
16. bensiihihana
17. Rikastinvipu
18. mutteri
- 18a. Vastamutteri
19. Syytytustulpan hattu
- 19a. Syytytustulppa

- A. Kaapelikiinnitin
- B. Vaijeripidike
- C. Ruuvipultti
- D. Lukkomutteri
- E. Neliökanta-kaulusruuvi M8x30
- F. Uppokantaruuvi M8x45
- G. Aluslaatta

3. Toimituksen sisältö (kuva 2)

Kohta	Lukumäärä	Nimike
3	2x	Alempi työntökaari
4	4x	Muovinen tähtimutteri
5	1x	Keräyskori
8	4x	Pyörät
8 a	4x	pölykapseli
A	1x	Kaapelikiinnitin
B	1x	Vaijeripidike
C	2x	Ruuvipultti
D	2x	Lukkomutteri
E	2x	Neliökanta-kaulusruuvi M8x30
F	2x	Uppokantaruuvi M8x45

G	4x	Aluslaatta
	1x	Käyttäjän käsikirja
	1x	bensiniinkäyttöinen ilmaaja

4. Määräystenmukainen käyttö

Tuotetta käytetään ilmaajana. Rei'itystela irrottaa samaleen ja rikkaruohot juurineen maasta ja kuohkeuttaa maata. Näin nurmikko saa ravintoaineet paremmin talteen ja nurmikosta tulee hoidetumman näköinen. Suosittelemme nurmikon rei'itystä keväällä (huhtikuussa) ja syksyllä (lokakuussa).

Ilmaaja on tarkoitettu vain yksityiseen käyttöön koti- ja harrastepuutarhassa.

Yksityiseen käyttöön koti- ja harrastepuutarhoissa tarkoitetuksi ilmaajaksi katsotaan sellaiset, joita käytetään vuosittain korkeintaan 10 tuntia ja joita käytetään ensisijaisesti nurmi- tai ruohoalueiden hoitoon, mutta ei kuitenkaan julkisissa paikoissa, puistoissa, urheilupuistoissa eikä maa- ja metsätaloudessa.

Tuotteen mukana toimitetun valmistajan käyttöohjeen noudattaminen on edellytyksenä ilmaajan määräystenmukaiselle käytölle. Käyttöohje sisältää käyttöä, huoltoa ja kunnossapitoa koskevat ohjeet.

⚠ Varoitus! Ilmaajaa ei saa käyttää puiden ja pensaiden oksien siipuumiseen käyttäjälle aiheutuvan loukkaantumisaaran vuoksi. Ilmaajaa ei myöskään saa käyttää jyrsimenä eikä maassa olevien kohoumien, kuten myyränkolojen, tasoittamiseen.

Turvallisuussyistä ilmaajaa ei saa käyttää muiden työkalujen ja -välineiden voimanlähteenä, ellei valmistaja ole tätä nimenomaisesti sallinut.

Tuotetta saa käyttää vain sen käyttötarkoituksen mukaisesti. Kaikki muunlainen käyttö katsotaan määräystenvastaiseksi käytöksi. Kaikista näin syntyneistä vahingoista ja tapaturmista vastaa käyttäjä, ei valmistaja.

Huomaa, että tuotteitamme ei ole tarkoitettu kaupalliseen käyttöön, ammatin harjoittamiseen tai teolliseen käyttöön. Takuu ei ole voimassa, jos tuotetta käytetään kaupalliseen tarkoitukseen, käsityöammatin harjoittamiseen tai teollisuudessa tai jossain muussa näitä vastaavassa toiminnassa.

Käyttöohjeessa olevien merkkisanojen selitykset

⚠ Varoitus

Merkkisana, joka merkitsee mahdollista vaaratilannetta, joka voi johtaa kuolemaan tai vakavaan loukkaantumiseen, jos sitä ei vältetä.

⚠ VAARA

Merkkisana, joka merkitsee välittömästi uhkaavaa vaaratilannetta, joka johtaa kuolemaan tai vakavaan loukkaantumiseen, jos sitä ei vältetä.

⚠ VARO

Merkkisana, joka merkitsee mahdollista vaaratilannetta, joka voi johtaa lievään tai kohtalaiseen loukkaantumiseen, jos sitä ei vältetä.

HUOMIO

Merkkisana, joka merkitsee mahdollista vaaratilannetta, joka voi johtaa tuotteen tai omaisuuden vahingoittumiseen, jos sitä ei vältetä.

5. Yleiset turvallisuusohjeet

Yleiset turvallisuusmääräykset

Perehdy tuotteeseen.

Käyttäjän käsikirja ja koneessa olevat merkinnät on luettava ja ymmärrettävä.

Perehdy koneen käyttötarkoitukseen ja käyttötapaan. Vältä mahdollisia

vaaroja, joita koneen käyttöön voi liittyä.

Perehdy koneen ohjaamiseen ja asianmukaiseen käyttöön. Selvitä, miten kone ja ohjaimet voidaan pysäyttää nopeasti tai kytkeä pois päältä.

Kaikki koneesta erillään olevassa käyttäjän käsikirjassa olevat ohjeet ja turvallisuusohjeet on luettava ja ymmärrettävä.

Älä yritä käyttää konetta, jos et ole varma siitä, miten moottoria käytetään ja huolletaan ja miten vammoihin ja/tai aineellisiin vahinkoihin johtavia onnettomuuksia voidaan välttää.

Turvallisuus työpaikalla

Älä koskaan käynnistä tai käytä moottoria suljetuissa tiloissa. Pakokaasut ovat vaarallisia ja sisältävät hiilimonoksidia, joka on hajutonta ja myrkyllistä kaasua. Tätä yksikköä tulee käyttää vain hyvin tuuletetuilla ulkoalueilla.

Älä koskaan käytä konetta, jos näkyvyys tai valaistus ei ole riittävä. Älä koskaan käytä konetta jyrkissä rinteissä. Työskentele aina vaakasunnassa maahan nähden, älä koskaan ylhäältä alas.

Ihmisten turvallisuus

1. Älä koskaan käytä konetta huumeiden, alkoholin tai sellaisten lääkeaineiden vaikutuksen alaisena, jotka voivat heikentää kykyäsi käyttää konetta asianmukaisella tavalla.
2. Käytä sopivia vaatteita. Käytä pitkälahkeisia housuja, saappaita ja käsineitä. Älä käytä löysiä vaatteita, lyhytlahkeisia housuja tai koruja. Sido pitkät hiukset olkapään korkeudelle. Pidä hiukset ja käsineet aina loitolla liikkuvista osista. Löysät vaatteet, korut tai pitkät hiukset voivat takertua liikkuviin osiin.
3. Käytä suojavarustusta. Käytä aina silmäsuojaimia.
4. Suojavarustus, kuten pölysuojanaamari, suojakypärä tai kuulosuojaimet vähentävät henkilövahinkoja, kun niitä käytetään ohjeiden mukaan.
5. Tarkasta kone aina ennen käynnistystä. Älä poista erottavia suojalaitteita ja pidä ne kunnossa. Varmista, että kaikki mutterit, ruuvit ja vastaavat on kiristetty kunnolla.
6. Älä missään tapauksessa käytä konetta, jos sitä on korjattava tai jos sen mekanismissa on vika.
7. Vaihda voittuneet, puuttuvat tai toimimattomat osat uusiin ennen koneen käyttöä. Tarkasta tiiviisy. Pidä kone turvallisessa toimintakunnossa.
8. Älä missään tapauksessa peukaloi suojalaitteita. Tarkasta toimintakunto säännöllisesti.
9. Konetta ei saa käyttää, jos sitä ei voi kytkeä päälle tai pois moottorikytkimellä. Bensiinikäyttöiset koneet, joita ei voi ohjata moottorikytkimellä, ovat vaarallisia ja ne on vaihdettava.
10. Tarkasta säännöllisesti ennen käynnistystä, että avaimet tai ruuviavaimet on poistettu koneesta.

Pyörivässä osassa oleva ruuviavain tai avain voi aiheuttaa henkilövahinkoja.

11. Pysy tarkkaavaisena ja noudata tervettä harkintaa konetta käyttäessäsi.
12. Älä työskentele liian paljon eteenpäin kumartuneena. Älä käytä konetta paljain jaloin tai sandaaleilla ja vastaavilla. Käytä turvajalkineita, jotka suojaavat jalkojasi ja joilla on hyvä pito liukkailla pinnoilla.
13. Säilytä aina tukeva asento ja tasapaino. Tällöin konetta voidaan hallita paremmin odottamattomissa tilanteissa.
14. Vältä tahatonta käynnistystä. Varmista, että moottori on sammutettu ennen kuin konetta kuljetetaan tai ennen kuin sille tehdään huolto- tai kunnossapitotyitä. Koneen kuljettaminen tai koneelle tehtävät huolto- tai kunnossapitotyöt voivat johtaa onnettomuuksiin, jos moottori on käynnissä.
15. Tarkasta maasto, jossa konetta on tarkoitus käyttää, ja poista kivet, kepit, narut ja muut vierasesineet, jotka voivat takertua koneeseen tai sinkoutua ilmaan.
16. Jos taakse poistavia laitteita, joiden taaemmat rullat ovat paljaina, käytetään ilman keräyslaitetta, on käytettävä täydellistä silmäsuojusta.
17. Älä anna polttomoottorin käydä suljetuissa tiloissa, joihin voi kertyä vaarallista hiilimonoksidia.

Polttoaineiden turvallinen käsittely

⚠ VAROITUS: Bensiini on erittäin syttyvää!

1. Polttoaine on herkästi syttyvää ja sen höyryt voivat syttyessään räjähtää. Polttoainetta käytettäessä on ryhdyttävä asianmukaisiin toimenpiteisiin vakavien henkilövahinkojen riskin vähentämiseksi.
2. Kun täytät säiliötä tai tyhjennät sitä, tee se hyvin tuuletetulla ulkoalueella ja käytä hyväksytyä polttoaineen keräyssäiliötä. Älä tupakoi. Sytytyskipinöitä, avoliekejä tai muita syttymislähteitä on vältettävä polttoainetta täytettäessä tai yksikköä käytettäessä. Älä missään tapauksessa täytä polttoainetta rakennuksen sisällä.
3. Pidä maadoitetut, johtokykyiset esineet, kuten työkalut loitolla suojaamattomista, jännitettä johtavista sähköosista ja liitännöistä välttääksesi kipinänmuodostuksen tai kipinälyilyönin. Ne voivat sytyttää savukaasun tai höyryt.
4. Sammuta moottori ja anna sen jäähtyä ennen säiliön täyttämistä. Älä missään tapauksessa poista säiliön korkkia äläkä täytä polttoainetta moottorin käydessä tai ollessa vielä lämmin. Älä käytä konetta, jos polttoainelaitteisto ei ole tiivis.

5. Avaa säiliön korkkia hieman, jotta säiliössä oleva paine pääsee purkautumaan.
6. Älä täytä säiliötä liikaa (noin 1,5 cm, täyttötulkan alapuolelle, jotta vapaata tilaa jää riittävästi polttoaineen paisuessa moottorin aiheuttaman lämpenemisen vuoksi).
7. Aseta säiliön korkki takaisin paikalleen ja pyyhi läikkyneet polttoaine pois. Älä missään tapauksessa käytä yksikköä, jos säiliön korkkia ei ole asetettu paikalleen.
8. Vältä syttymislähteitä polttoaineen läikkyttyä. Älä yritä käynnistää moottoria, kun polttoainetta on läikkyneet. Vie kone sen sijaan pois kyseiseltä alueelta ja vältä syttymislähteitä, kunnes polttoainehöyryt ovat haihtuneet.
9. Säilytä polttoainetta sitä varten tarkoitetuissa ja hyväksytyissä säiliöissä.
10. Säilytä polttoainetta viileässä, hyvin tuuletetussa paikassa ja suojattuna sytytyskipinöiltä, avoliekeiltä tai muilta syttymislähteiltä.
11. Älä missään tapauksessa säilytä polttoainetta tai konetta, jonka säiliö on täytetty polttoaineella, rakennuksen sisällä, jossa savukaasut voivat joutua kosketuksiin sytytyskipinöiden, avoliekkien tai muiden syttymislähteiden, kuten lämminvesivaraajien, uunien, kuivaajien tms. kanssa. Anna moottorin jäähtyä ennen sen säilyttämistä kotelossa.
12. Jos bensiiniä on vuotanut, ei moottoria saa yrittää käynnistää. Sen sijaan kone on poistettava bensiinin liikaamalta pinnalta. Kaikenlaisia sytytyksiä on vältettävä siihen asti, kunnes bensiinihöyryt ovat haihtuneet.
13. Turvallisuussyistä bensiinisäiliön ja muiden polttoainesäiliöiden korkit on vaihdettava, jos niissä on vaurioita.
4. Älä anna moottorin käydä nopeasti, jos maata ei muokata.
5. Älä koskaan laita käsiäsi tai jalkojasi pyöriin osiin tai niiden alle. Pysy aina kaukana poistoaukosta.
6. Vältä kosketusta kuumaan polttoaineeseen, öljyyn, savukaasuun tai kuumiin pintoihin. Älä koskaan moottoriin tai äänenvaimentimeen. Nämä osat tulevat käytön aikana erittäin kuumiksi. Ne ovat lyhyen aikaa kuumia vielä sen jälkeen, kun yksikkö on sammutettu. Anna moottorin jäähtyä ennen huoltotoimia tai säätämistä.
7. Jos kone päästää epätavallisia ääniä tai tarisee epätavallisesti, sammuta moottori heti, irrota sytytysvirtajohto ja selvitä ongelman syy. Epätavalliset äänet tai värinä ovat varoitus jostain ongelmasta.
8. Käytä vain valmistajan hyväksymiä liitäntöjä ja hyväksytyjä lisävarusteita. Tämän määräyksen laiminlyönnistä voi seurata henkilövahinkoja.
9. Huolla konetta. Tarkasta, onko osien liikesuunta asetettu väärin tai ovatko ne juuttuneet. Tarkasta osat murtumien varalta tai onko jokin muu tilanne, joka voi vaikuttaa koneen toimintaan. Korjauta vahingoittunut kone ennen käyttöä. Monet onnettomuudet johtuvat puutteellisesti huolletuista varusteista.
10. Poista ruoho, lehdet, liiallinen rasva tai kertynyt hiili moottorista ja äänenvaimentimesta vähentääksesi tulipaloriskiä.
11. Pidä leikkuutyökalut terävinä ja puhtaina. Asianmukaisesti huolletut leikkuutyökalut, joissa on terävät leikkuureunat, juuttuvat vähemmän ja ovat kevyemmin ohjaittavissa.
12. Älä missään tapauksessa kaada tai ruiskuta vettä konetta päin. Pidä ohjain puhtaana ja vapaana kerrostumista. Puhdista jokaisen käyttökerran jälkeen.
13. Noudata polttoaineen, öljyn jne. asianmukaista hävitystä koskevia lakeja ja määräyksiä.
14. Säilytä käyttämätöntä konetta poissa lasten ulotuivilta. Älä anna sellaisten henkilöiden käyttää konetta, jotka eivät ole perehtyneet koneeseen tai näihin ohjeisiin. Kone on kouluttamattomissa käsissä vaarallinen.
15. Vaihda vaurioituneet äänenvaimentimet.
16. Ennen käyttöä on aina tarkastettava silmämääräisesti, ovatko työkalut ja tapit kuluneet tai vahingoittuneet. Epätasapainon välttämiseksi kuluneet tai vaurioituneet työkalut ja tapit on vaihdettava aina pareittain. Työskentele koneella vain päivänvalossa tai hyvässä keinovalossa.
17. Laitteen käyttämistä määrällä nurmikolla on vältettävä, jos mahdollista, tai toimi erittäin varovasti, jotta liukastuminen estettäisiin.

Ohjeet koneen käyttöä ja hoitoa varten

1. Älä nosta tai kanno konetta moottorin käydessä. Pysäytä työkalut, jos ylitetään muita alueita kuin nurmikkoa ja kun konetta kuljetetaan työstettävälle alueelle ja siltä pois.
2. Älä käsittele konetta väkivaltaisesti. Käytä oikeanlaista konetta käyttökohteen mukaan. Oikeanlainen kone suoriutuu tehtävästä paremmin ja turvallisemmin.
3. Älä muuta moottorin kierrosluvun säätimen asetuksia äläkä anna moottorin käydä korkealla kierrosluvulla. Kierrosluvun säädin ohjaa maksimaalista käyttökierroslukua, joka on moottorille turvallinen.

18. Liikuta konetta vain kävelynopeudella.
19. Työskentele aina poikittain rinteeseen nähden, älä koskaan ylä- tai alamäkeen.
20. Ole erityisen varovainen, kun muutat kulkusuuntaa rinteessä.
21. Älä työskentele liian jyrkissä rinteissä.
22. Ole erityisen varovainen, kun käännät koneen tai vedät sitä itseesi päin.
23. Älä koskaan käytä konetta suojalaitteiden ollessa vahingoittuneita tai puuttuessa, esim. ilman estelevyjä ja/tai keräyslaitetta.
24. Kytke kaikki työkalut ja käyttökoneistot pois käytöstä ennen moottorin käynnistämistä.
25. Käynnistä tai käytä käynnistyskytkintä varovasti valmistajan ohjeiden mukaisesti. Varmista, että jalkasi ovat riittävän etäällä työkalusta/-työkaluista.
26. Kun moottori käynnistetään tai kun lähdetään liikkeelle, konetta ei saa kallistaa, ellei konetta ole nostettava kyseisessä tilanteessa. Kallista sitä tällöin vain niin vähän kuin mahdollista, ja nosta laitetta vain käyttäjistä katsottuna vastakkaista puolta.
27. Älä käynnistä moottoria, jos seisot poistokanavan edessä.
28. Moottorin pysähtyessä on kuristussläppä suljettava, jos moottorissa on bensiinihana, se on suljettava maaperän tuuletuksen tai ilmauksen jälkeen.
29. Pysäytä moottori, vedä sytytystulppapistoke irti ja irrota akkukäynnistyksellä varustetuista koneista virta-avain seuraavissa tilanteissa:
 - kun poistut koneen luota
 - ennen tankkausta
30. Pysäytä moottori, vedä sytytystulppapistoke irti ja irrota akkukäynnistyksellä varustetuista koneista virta-avain seuraavissa tilanteissa:
 - ennen kuin selvität juuttumiset tai poistat tukokset poistokanavasta,
 - ennen koneen tarkastusta, puhdistusta tai sille suoritettavia töitä,
 - kun on osuttu vieraaseen esineeseen. Tutki kone vaurioiden varalta ja suorita tarvittavat korjaukset, ennen kuin käynnistät koneen uudelleen ja alat työskennellä sillä,
 - jos kone alkaa täristä epätavallisen voimakkaasti (tarkasta heti)

Kunnossapitoa koskevat ohjeet

Sammuta moottori ennen puhdistusta, korjaamista, tarkastusta tai koneen mukauttamista ja varmista, että kaikkien osien liike on pysähtynyt.

Irrota sytytysvirtajohto ja aseta johto loitolle sytytystulppasta tahattoman käynnistykseen estämiseksi.

Teetä koneen huolto päteväällä henkilöstöllä, joka käyttää vain alkuperäisiä varaosia. Näin varmistetaan koneen pysyminen turvallisessa kunnossa.

6. Tekniset tiedot

Moottorin tyyppi	1-sylinterinen; 4-tahtinen
Iskutilavuus	212 cm ³
Moottoriteho enint.	4,1 kW/5,5 HV
Työkierrosluku	3400 min ⁻¹
Polttoaine	Lyijytön bensiini
Säiliön tilavuus	3,6 l
CO ² -päästö	289,55 g/kWh
Moottoriöljy	10W 30 / SAE 30
Sytytystulppa	F7RTC
Säiliön tilavuus / öljy	0,6 l
Syvyyden säätö	+10 / -12
Työskentelyleveys	400 mm
Terien määrä	15
Terän halkaisija Ø	165
Keräysastian tilavuus	40 l
Paino	28 kg

Oikeus teknisiin muutoksiin pidätetään!

Melun syntyminen koskevat tiedot asiaankuuluvien standardien mukaan mitattuna:

Äänenpaine L_{pA} = 78,6 dB

Ääniteho L_{WA} = 100,5 dB

Mittauksen epävarmuus K_{pA} = 1,9 dB

Käytä kuulosuojaimia.

Melu voi aiheuttaa kuulovamman.

Tärinä:

Tärinä A_{hv} (vasen/oikea) = 8,38 m/s²

Mittauksen epävarmuus K_{pA} = 1,5 m/s²

Rajoita melun ja tärinän muodostuminen minimiin!

- Käytä vain moitteettomassa kunnossa olevia tuotteita.
- Huolla ja puhdista tuote säännöllisesti.
- Mukauta työtapasi tuotteelle sopivaksi.
- Älä ylikuormita tuotetta.

- Tarkastuta tuote tarvittaessa.
- Kytke tuote pois päältä, jos sitä ei käytetä.
- Käytä suojaesineitä.

7. Purkaminen pakkauksesta

△ HUOMIO!

Tuote ja pakkausmateriaalit eivät ole lasten leikkikaluja! Lapset eivät saa leikkiä muovipussien, kalvojen tai pienosien kanssa! Vaarana osien joutuminen nieluun ja tukehtuminen!

- Avaa pakkaus ja ota tuote varovasti ulos.
- Poista pakkausmateriaali sekä pakkaus- ja kuljetusvarmistukset (jos sellaiset on).
- Tarkasta, onko toimituksen sisältö täydellinen.
- Tarkasta, onko tuotteessa tai lisäosissa kuljetusvaurioita.
- Säilytä pakkausta mahdollisuuksien mukaan takuuajan päättymiseen asti.

8. Asennus

△ Huomio!

Tuote on ehdottomasti asennettava täydellisesti ennen käyttöönottoa!

Aseta tuote tasaiselle, suoralle pinnalle!

Tarvittava työkalu:

- 2 kiintoavainta, koko 13*

*=ei sisälly toimitukseen!

8.1 Pyörrien (8) ja pölykapseleiden (8a) asennus (kuva 19)

1. Löysää esiasennettu liitosmutteri (8b). Käytä koon 13* kiintoavainta.
2. Liitä pyörä (8) pyörän napaan.
3. Asenna liitosmutteri (8b) takaisin liitosnapaan. Käytä koon13' kiintoavainta.
4. Sijoita pölykapseli (8a) pyörään (8) ja paina sitä tasaisesti, kunnes kaikki kiinnikkeet ovat lukittuneet.
5. Toista toimenpide kaikille pyörille (8).

8.2 alemman (3) ja ylemmän ohjainpalkin asennus (kuvat 3 - 9)

1. Asenna alempi työntökaari (3) kuvien 3 + 4 mukaisesti. Kiinnitä alempi työntökaari (3) ruuvipultilla (C) ja lukkomutterilla (D) ja neliökanta-kaulusruuvilla (E), aluslaatatalla (G) ja muovimutterilla (4).

Käytä kahta koon 13 kiintoavainta.

2. Toista toimenpide toisella puolella.
3. Yhdistä ylempi työntökaari alempaan työntökäareen (3). Käytä tätä varten kahta muovitähtimutteria (4) uppokantaruuvien (F) ja aluslaattojen (G) kanssa. Aseta vajjeripidike (B) oikealla puolella uppokantaruuviin (F) ennen aluslaatan (G) ja muovitähtimutterin (4) asentamista.
4. Kiinnitä johto nippusiteellä/kaapelikiinnittimellä (A) alempaan työntökäareen (3). (Kuvat 8 + 9)

9. Ennen käyttöönottoa

9.1 Keräyskorin (5) kiinnittäminen (kuvat 10 - 11)

1. Nosta poistoluukkua (6).
2. Kiinnitä keräyskori (5) ylhäältä.

9.2 Työkorkeuden säätö (10) (kuva 12)

1. Tartu työkorkeuden säätövipuun (10) ja vedä sitä hieman ulospäin.
2. Liikuta vipua haluttuun suuntaan asettaaksesi jonkin kuudesta työkorkeudesta.
3. Vapauta vipu halutussa asennossa työkorkeuden lukitsemiseksi.

10. Käyttö

△ Huomio!

Moottori toimitetaan ilman öljyä. Öljyä on sen vuoksi ennen käyttöönottoa ehdottomasti täytettävä. Moottorin öljytaso täytyy tarkastaa aina ennen työskentelyä.

Tuotteen käynnistäminen (kuvat 13, 14)

Moottorin tahattoman käynnistyksen välttämiseksi se on varustettu moottorijarrulla, jota täytyy käyttää käytön aikana koko ajan, koska muuten moottori sammuu.

Huomio: Kun moottorin jarruvipu (2) vapautetaan, sen on palattava lähtöasentoon, ja moottorin on sammuttava. Jos näin ei ole, tuotetta ei saa käyttää.

1. Aseta pääkytkin (15) kytkentäasentoon "ON" ja avaa sitten bensiinihana (16). Aseta hana tätä varten asentoon "ON".
2. Aseta rikastinvipu (17) asentoon "Choke". Huomautus: Rikastinta ei yleensä tarvita lämpimän moottorin käynnistykseen.
3. Paina moottorin jarruvipua (2) ja kiskaise käynnistinnarua (13) voimakkaasti, kunnes moottori käynnistyy.

4. Anna moottorin käydä lämpimäksi ja aseta sen jälkeen rikastinvipu (17) asentoon "RUN".

Huomio: Vedä käynnistinnarua (13) aina hitaasti ensimmäiseen vastukseen asti, ennen kuin kiskaiset sitä nopeasti moottorin käynnistämiseksi. Älä anna käynnistinnarua (13) paiskautua ulos vetämisen jälkeen takaisin

Huomio: Ilmastustela pyörii, kun moottori käynnistetään.

Huomio! Älä koskaan avaa poistoluukku (6), kun moottori on käynnissä. Pyörivä tela voi aiheuttaa vammoja. Kiinnitä poistoluukku (6) aina huolellisesti.

Työntöaisan määrittämää turvaetäisyyttä kotelon ja käyttäjän välillä on aina noudatettava. Työskenneltäessä ja muutettaessa ajosuuntaa penkereissä ja rinteissä on noudatettava erityistä varovaisuutta. Huolehdi, että pysyt tukevasti pystyssä, käytä kenkiä, joissa on luistamaton ja pitävä pohja, ja pitkiä housuja. Työskentele aina poikittain rinteeseen nähden.

Turvallisuussyistä tuotteella ei saa ilmata rinteissä, joiden kaltevuus on yli 15 astetta. Ole erityisen varovainen takaperin kulkiessasi ja tuotetta vetäessäsi, kompastumisvaara!

ilmata

Ilmattaessa nurmikon pintaa ja ruohomattoa naarmutetaan ilmausterän avulla. Näin sammal, kate ja rikkaruohot poistetaan ja päällä sijaitsevat hienot juuret katkaistaan. Näin ilma, valo, vesi ja ravintoaineet pääsevät jälleen paremmin ruohon juureen ja nurmikko kasvaa paremmin ja tiheimmin. Hienojen juurien katkominen kiihdyttää lisäksi nurmikon kasvua. Tämä edistää nurmikon kulutuskestävyyttä.

Ilmaus tulisi suorittaa korkeintaan kaksi kertaa vuodessa. Ihanteellisesti huhti-/toukokuussa ja/tai syys-/lokuu-kuussa.

Lannoita ja kastele nurmikko ilmauksen jälkeen, jotta saisit vielä paremman tuloksen.

Ohjeet oikeanlaiseen työskentelyyn

- Työskentelyyn suositellaan limittäistä työskentelytapaa. Jotta työn jälki on mahdollisimman siisti, ohjaa tuotetta mahdollisimman suorilla reitteillä. Tällöin reittien tulee limittyä aina muutaman senttimetrin verran, jotta nurmikkoon ei jää viivoja. Ilmaa ensiksi pitkittäissuunnassa, toisessa vaiheessa poikittais-suunnassa muodostaaksesi shakkilautakuvion.

- Kun nurmikolle alkaa jäädä ruohon tähteitä työskentelyn yhteydessä, keräysastia on tyhjennettävä. Huomio! Ennen kuin irrotat keräysastian, sammuta moottori ja odota, että tela on pysähtynyt!
- Kylvä paljaat tai vähänurmiset kohdat uudelleen ilmauksen jälkeen.
- Kun poistat keräyskorin (5), nosta toisella kädellä poistoluukku (6) ja ota keräyskori (5) toisella kädellä pois! Nurmikon käsittelyn tarve riippuu yleisestä ruohon kasvunopeudesta ja maan kovuudesta.
- Pidä tuotteen alaosa puhtaana ja poista ehdottomasti multa- ja ruohokertymät. Kertymät vaikeuttavat käynnistämistä ja vaikuttavat työn laatuun. Rinteissä reitin on oltava poikittain rinteeseen nähden. Sammuta moottori aina ennen kuin teet minkäänlaisia tarkastuksia telalle.

Huomio! Tela jatkaa pyörimistään muutaman sekunnin ajan moottorin sammuttamisen jälkeen. Älä koskaan yritä pysäyttää telaa. Jos pyörivä tela osuu esteeseen, kytke tuote pois päältä ja odota, kunnes tela on pysähtynyt kokonaan. Tarkasta sen jälkeen telan kunto. Jos se on vaurioitunut, se on vaihdettava.

11. Puhdistus

- Pidä suojalaitteet, ilmaraat ja moottorin kotelo niin pölyttömänä ja puhtaana kuin vain mahdollista. Pyyhi tuote puhtaalla liinalla tai puhalla se puhtaaksi paineilmalla alhaisella paineella.
- Suosittelemme, että tuote puhdistetaan heti jokaisen käyttökerran jälkeen.
- Puhdista tuote säännöllisesti kostealla liinalla ja vähäisellä määrällä suopaa. Älä käytä puhdistus- tai liuotainaineita; ne voivat vahingoittaa tuotteen muoviosia. Pidä huoli siitä, ettei tuotteen sisälle voi päästä vettä.
- Tulipalovaaran välttämiseksi moottori, pakoputki, akkukotelo ja polttoainesäiliötä ympäröivä alue on pidettävä puhtaana ruhosta, oljista, sammaleista, lehdistä tai ulos vuotavasta rasvasta.

12. Huolto

⚠Varoitus

Teetä ammattikorjaamossa sellaiset kunnossapitotyöt ja huoltotyöt, joita ei ole kuvattu tässä käyttöohjeessa. Käytä vain alkuperäisiä varaosia.

Onnettomuusvaara on olemassa! Suorita huolto- ja puhdistustyöt moottorin ollessa sammutettuna. Loukkaantumisaara! Anna tuotteen jäähtyä aina ennen huolto- ja puhdistustöitä. Moottorin osat ovat kuumia.

On olemassa loukkaantumisvaara ja palovammojen vaara!

Tarvittava työkalu:

- Kiintoavain, koko 13*
- Kiintoavain, koko 20*
- Kuusiokoloavain 5 mm*
- Ristipääruuvimeisseli*
- Sytytystulppa-avain*
- Kupariharja*
- Keräysastia*
- Suppilo*
- Rievut*

*=eivät välttämättä sisälly toimitukseen!

- Vain valtuutettu alan ammattilainen saa vaihtaa kuluneen tai vaurioituneen terätelan.
- Huolehdi, että kaikki kiinnitysosat (ruuvit, mutterit, jne.) ovat aina tiukasti kiinni, jotta ilmaajan käyttö on turvallista.
- Säilytä ilmaajaa kuivassa tilassa.
- Varmista laitteen pitkä käyttöikä puhdistamalla ja öljymällä kaikki ruuviosat sekä pyörät ja akselit.
- Ilmaajan säännöllinen huolto ei vaikuta ainoastaan laitteen kestävyYTEEN ja suorituskykyyn, vaan varmistaa myös nurmikon huolellisen ja helpon ilmauksen.
- Tarkasta ilmaaja kauden päätteeksi ja poista kaikki kertyneet jäämät. Tarkasta ilmaajan kunto ehdottomasti aina kauden alussa. Käännä korjaustilanteissa valmistajan asiakaspalvelun puoleen.
- Tarkasta keräyslaite säännöllisesti kulumisen tai vahingoittuneiden osien varalta.
- Tarkasta tuote säännöllisesti ja vaihda varmuuden vuoksi kuluneet tai vahingoittuneet osat.
- Jos polttoainesäiliö täytyy tyhjentää, se tulisi tapahtua ulkona. Tyhjennetty polttoaine tulisi varastoida erityisessä polttoaineelle tarkoitettussa säiliössä tai hävittää erityisen huolellisesti.

12.1 Moottorijarrun säätäminen (kuva 21)

1. Löysää vastamutteri (18a).
2. Kierrä mutteria (18) haluttuun suuntaan sen mukaan, halutaanko moottorijarru säätää jäykemmäksi vai löyhemmäksi.
3. Kiristä vastamutteri (18a) uudelleen.

12.2 Kiilahihnan (14b) kiristäminen (kuva 20)

1. Avaa molemmat ristipääruuvit (7a) hihnan suojuksessa (7). Käytä ristipääruuvimeisseliä*.

2. Löysää kuusiokoloruuvi (7b). Käytä 5 mm:n kuusiokoloavainta*.
3. Ota hihnan suojuks (7) pois.
4. Löysää lukkomutteri (14a). Käytä koon 13* kiintoavainta.
5. Työnnä kiristinrullaa (14) ulospäin kiilahihnan (14b) kiristämiseksi.
6. Pidä kiristinrullaa (14) paikallaan ja kiristä lukkomutteri (14a) uudelleen.
7. Asenna hihnan suojuks (7) uudelleen.

12.3 Ilmansuodattimen huolto (kuvat 15, 16)

Likainen ilmansuodatin alentaa moottoritehoa, koska kaasuttimeen syötetään liian vähän ilmaa. Säännöllinen tarkastus on sen vuoksi välttämätöntä. Ilmansuodatin on tarkastettava 50 käyttötunnin välein ja se on tarvittaessa puhdistettava. Jos ilma on hyvin pölyistä, ilmansuodatin on tarkastettava useammin.

1. Avaa ilmansuodattimen kannessa (12a) oleva siipimutteri (12).
2. Ota suodatin pois.
3. Puhdista ilmansuodatin vain koputtelemalla tai painaamalla.
4. Kokoaminen tehdään päinvastaisessa järjestyksessä.

Huomio: Älä koskaan puhdista ilmansuodatinta bensiinillä tai palavalla liuottimella.

12.4 Sytytystulpan (19a) huolto/vaihto (kuvat 17, 18)

Tarkasta sytytystulpan (19a) likaisuus ensimmäisen kerran 10 käyttötunnin jälkeen ja puhdista se tarvittaessa kuparilankaharjalla*. Huolla sytytystulppa sen jälkeen 50 käyttötunnin välein.

1. Irrota sytytystulppapistoke (19) kiertävällä liikkeellä.
2. Poista sytytystulppa (19a) sytytystulppa-avaimella*.
3. Kokoaminen tehdään päinvastaisessa järjestyksessä.

12.5 Öljyntason tarkastus (kuva 22)

Aseta tuote tasaiselle, suoralle pinnalle.

1. Käynnistä moottori ja anna sen käydä lämpimäksi.
2. Kierrä öljynmittatikku (9) vastapäivään ulos ja pyyhi se puhtaalla, nukkaamattomalla liinalla*.
3. Ohjaa öljynmittatikku (9) uudelleen sisään ja tarkasta öljyn täyttötaso kiertämättä öljynmittatikkua (9) uudelleen kiinni.
4. Vedä öljynmittatikku (9) ulos ja lue öljyntaso vaakasuorassa asenossa. Öljyntason täytyy olla öljynmittatikon (9) kahden merkin välissä.

- Kierrä öljynmittatikku (9) sen jälkeen uudelleen kiinni.

12.6 Moottoriöljyn vaihto (kuvat 22, 23)

Öljynvaihto on suoritettava kerran vuodessa ennen sesongin alkua. Moottorin on öljyä vaihdettaessa oltava käyttölämpötilassa.

Käytä vain 4-tahti-moottoriöljyä (10W 30 / SAE 30).

- Aseta keräysastia* öljyntyhjennysruuvin (9a) alle.
- Poista öljyntyhjennysruuvi (9a) ja öljynmittatikku (9).
- Kallista tuotetta hieman eteenpäin ja anna öljyn valua kokonaan pois.
- Asenna öljyntyhjennysruuvi (9a) uudelleen.
- Lisää enintään 0,6 litraa uutta öljyä öljyntäyttöaukosta, käytä tätä varten suppiloa*.
- Kierrä öljynmittatikku (9) takaisin paikalleen ja anna tuotteen käydä jonkin aikaa.
- Tarkasta öljyntaso sen jälkeen vielä kerran kohdassa 12.5 kuvattulla tavalla.

Huoltotietoja

Huomaa, että tämän tuotteen seuraavat osat altistuvat käytönmukaiselle ja luonnolliselle kulumiselle tai että seuraavia osia tarvitaan kuluvin materiaaleina.

Kuluvat osat*: Öljy*, sytytystulppa*, kiilahihna*, terätela*

* eivät välttämättä sisälly toimitukseen!

Varaosia ja tarvikkeita saa huoltopalvelustamme. Skannaa sitä varten etusivulla oleva QR-koodi.

13. Varastointi

Valmistelutoimet tuotteen varastointia varten Varoitus: Älä tyhjennä bensiiniä suljetuissa tiloissa, tulen lähellä tai tupakoidessa. Kaasuhöyryt voivat aiheuttaa räjähdyksiä tai tulipalon.

- Tyhjennä bensiinisäiliö bensiinin imupumpulla.
- Käynnistä moottori ja anna sen käydä niin kauan, kunnes bensiinijäämät on kulutettu loppuun.
⚠ VAROITUS: Älä koskaan säilytä tuotetta, jonka säiliössä on bensiiniä, rakennuksissa, joissa mahdolliset bensiinihöyryt voivat päästä kosketukseen avotulen tai kipinöiden kanssa!
- Tee jokaisen käyttöajanjakson jälkeen öljynvaihto. Poista sitä varten vanha moottoriöljy lämpimästä moottorista ja täytä uutta moottoriöljyä.
- Poista sytytystulppa sylinterin päästä. Täytä öljykannulla noin 20 ml öljyä sylinteriin. Vedä hitaasti käynnistyskahvasta niin, että öljy suojaaa sylinteriä sisältä. Kierrä sytytystulppa jälleen paikalleen.

- Puhdista sylinterin jäähdytysrivat ja kotelo.
- Puhdista koko tuote maalipinnan suojaamiseksi.
- Säilytä tuotetta hyvin tuuletetussa paikassa.

Tuotteen valmisteleminen kuljetusta varten

- Tyhjennä bensiinisäiliö bensiinin imupumpulla.
- Anna moottorin käydä niin kauan, kunnes bensiinijäämät on kulutettu loppuun.
- Tyhjennä moottoriöljy lämpimästä moottorista.
- Poista sytytystulppapistoke sytytystulppasta.
- Puhdista sylinterin jäähdytysrivat ja kotelo.
- Irrota työntökaari tarvittaessa. Varmista, etteivät vaijerit taivu mutkalle.

14. Hävittäminen ja kierrätys

Pakkausta koskevat ohjeet



Pakkausmateriaalit voidaan kierrättää. Hävitä pakkaus ympäristönsuojelumääräysten edellyttämällä tavalla.

Käyttöikänsä päähän tulleen laitteen hävittämismahdollisuuksista saat tietoa kuntasi hallintovirastosta.

Polttoaineet ja öljyt







- Polttoainesäiliö ja moottoriöljysäiliö on tyhjennettävä ennen laitteen hävittämistä!
- Polttoaine ja moottoriöljy eivät kuulu sekajätteisiin tai viemäriin, vaan ne on hävitettävä lajiteltuina!
- Tyhjät öljy- ja polttoainesäiliöt on hävitettävä ympäristömääräysten mukaisesti.

15. Ohjeet häiriöiden poistoon

Häiriö	Mahdolliset syyt	Korjauskeinot
Moottori ei käynnisty	Moottorin jarruvipua ei ole painettu	Paina moottorin jarruvipua
	Sytytystulppa viallinen	Vaihda sytytystulppa
	Polttoainesäiliö on tyhjä	Täytä polttoainetta
	Bensiinihana on suljettu	Bensiinihanan avaaminen
Moottorin teho laskee	Liian kova maa	Korjaa ilmaussyvyyttä
	Ilmaajan kotelo tukossa	Puhdista kotelo
	Terät ovat voimakkaasti kuluneet	Vaihda terät
	Ilmansuodatin likainen	Puhdista ilmansuodatin
Epäsiisti ilmaustulos	Terä on kulunut	Vaihda terät
	Väärä ilmaussyvyys	Korjaa ilmaussyvyyttä
Moottori käy, terätela ei pyöri	Hihna repeytynyt	Tarkastuta asiakaspalvelun korjaamossa
	Hihna löysällä	Hihnan kiristys

Forklaring til symbolerne på produktet

	<p>PAS PÅ! Læs brugsanvisningen inden ibrugtagning.</p>
	<p>Hold udenforstående (personer og dyr) væk fra det farlige område.</p>
	<p>Varme overflader!</p>
	<p>Skarpt arbejdsværktøj – Skær dig ikke på fingre eller tæer - Træk tændrørshætten af inden vedligeholdelse.</p>
	<p>Vigtigt. Udstødningsgasserne er meget giftige; undlad derfor at benytte motoren i rum uden ventilation.</p>
	<p>Undlad vertikalskæring/plæneluftning i regnvejr!</p>
	<p>Brug høre- og høreværn.</p>
	<p>PAS PÅ! Driftsstoffer er brand- og eksplosionsfarlige - fare for forbrænding!</p>
	<p>Påfyld olie og brændstof inden ibrugtagning.</p>

	Garanteret lydeffektniveau i dB
	Kontrollér olieniveau.
	Benzinhane åben/lukket
	Choker til/fra
	Mekanisk motorbremse
	Produktet opfylder gældende EU-direktiver.
	Produktet opfylder gældende serbiske direktiver.

Indholdsfortegnelse:	Side:
1. Indledning	253
2. Produktbeskrivelse (fig. 1 - 21).....	253
3. Leveringsomfang (fig. 2).....	253
4. Tilsigtet brug	254
5. Generelle sikkerhedshenvisninger	254
6. Tekniske data	257
7. Udpakning.....	258
8. Montering.....	258
9. Før ibrugtagning	258
10. Betjening.....	258
11. Rengøring	259
12. Vedligeholdelse	259
13. Opbevaring	261
14. Bortskaffelse og genanvendelse	261
15. Afhjælpning af fejl	262
16. Overensstemmelseserklæring	346

1. Indledning

Producent:

Schepbach GmbH
Günzburger Straße 69
D-89335 Ichenhausen, Tyskland

Kære kunde,

Vi ønsker dig rigtig god fornøjelse og held og lykke med arbejdet med dit nye produkt.

Bemærk:

Iht. gældende lov om produktansvar hæfter producenten af dette produkt ikke for skader, der måtte opstå på eller i forbindelse med dette produkt som følge af:

- forkert behandling;
- tilsidesættelse af brugsanvisningen;
- reparation udført af tredjemand og/eller af ikke-autoriserede fagfolk;
- montering og udskiftning af ikke-originale reservedele;
- utilsigtet brug;
- svigt af det elektriske system som følge af tilside-sættelse af de elektriske forskrifter og VDE-bestemmelserne 0100, DIN 57113 / VDE0113.

Vær opmærksom på følgende:

Brugsanvisningen er en del af dette produkt. Den indeholder vigtige oplysninger om, hvordan man bruger produktet sikkert, professionelt og økonomisk, og hvordan man undgår farer, sparer reparationsomkostninger, reducerer driftsstop og øger produktets driftssikkerhed og levetid. Udover sikkerhedsbestemmelserne i denne brugsanvisning skal de forskrifter vedr. brug af produktet, der måtte gælde i det enkelte land (brugslandet), overholdes til punkt og prikke.

Inden du benytter produktet, skal du sørge for at blive fortrolig med alle betjenings- og sikkerhedsanvisninger. Produktet må kun benyttes som beskrevet og kun til det tilsigtede anvendelsesformål. Opbevar brugsanvisningen et sikkert sted, og hvis produktet overdrages til tredjepart, skal alle tilhørende dokumenter følge med.

2. Produktbeskrivelse (fig. 1 - 21)

1. Greb
2. Motorbremsearm
3. Nedre skubbebøjle
4. Plast-stjernemøtrik
5. Opsamlingskurv
6. Udkastklap

7. Remafdækning
- 7a. Stjerneskrue
- 7b. Unbrakoskrue
8. Hjul
- 8a. Hjul kapsler
- 8b. Kravemøtrikker
9. Oliepind
- 9a. Olieaftapningsskrue
10. Justering af arbejds højde
11. Tankdæksel
12. Luftfilterlåg
- 12a. Vingemøtrik
13. Trækstarter
14. Spænderulle
- 14a. Låsemøtrik
- 14b. Kilerem
15. Hovedafbryder
16. Benzinhane
17. Chokerarm
18. Møtrik
- 18a. Kontramøtrik
19. Tændrørshætte
- 19a. Tændrør

- A. Kabelklemme
- B. Startsnorholder
- C. Boltskrue
- D. Låsemøtrik
- E. Firkantet halsskrue M8x30
- F. Fladhovedet skrue M8x45
- G. Spændeskive

3. Leveringsomfang (fig. 2)

Pos.	Stk.	Betegnelse
3	2x	Nedre skubbebøjle
4	4x	Plast-stjernemøtrik
5	1x	Opsamlingskurv
8	4x	Hjul
8a	4x	Hjul kapsler
A	1x	Kabelklemme
B	1x	Startsnorholder
C	2x	Boltskrue
D	2x	Låsemøtrik
E	2x	Firkantet halsskrue M8x30
F	2x	Fladhovedet skrue M8x45

G	4x	Spændeskive
	1x	Brugsanvisning
	1x	Benzindrevet vertikalskærer (plænelufter)

4. Tilsigtet brug

Produktet anvendes som vertikalskærer. Med vertikalskærelsen rives mos og ukrudt samt rødder op af jorden og jorden løsnes. Dermed kan plænen bedre optage næringsstoffer og renses samtidigt. Vi anbefaler at behandle plænen om foråret (april) og efteråret (oktober).

Den benzindrevne maskine er egnet til brug i almindelige, private haver.

Ved maskiner til almindelige, private haver forstås maskiner, som normalt ikke bruges mere end 10 timer om året, og som især bruges til at pleje græsarealer eller græsplæner, men ikke til offentlige anlæg, parker, sportsanlæg samt landbrug/skovbrug.

Det er en forudsætning for korrekt brug af vertikalskæreren, at den af producenten leverede brugsanvisning følges. Brugsanvisningen indeholder også drifts-, vedligeholdelses- og istandsættelsesbetingelserne.

⚠ Advarsel! På grund af risikoen for personskader må vertikalskæreren ikke bruges som kværn til findeling af afskårne grene og hækaffald. Desuden må vertikalskæreren ikke bruges som motorhakke eller til udjævning af forhøjninger i jorden som f.eks. muldvarpeskud.

Af sikkerhedsmæssige grunde må vertikalskæreren ikke bruges som drivaggregat til andre arbejdsværktøjer og værktøjssæt uanset art, medmindre producenten udtrykkeligt har godkendt dette.

Produktet må kun bruges som tilsigtet. Enhver anden form for brug falder uden for tilsigtet brug. Brugeren, ikke producenten, bærer ansvaret for materielle skader eller personskader af enhver art, der måtte opstå som følge heraf.

Vær opmærksom på, at vores produkter ikke er konstrueret til erhvervsmæssig, håndværksmæssig eller industriel brug. Vi fraskriver os ethvert ansvar, hvis produktet bruges i erhvervs-, håndværks- eller industri-øjemed eller lignende arbejde.

Forklaring til signalord i brugsanvisningen

⚠ Advarsel

Signalord til angivelse af en potentielt farlig situation, som, hvis den ikke undgås, kan medføre død eller alvorlig personskade.

⚠ FARE

Signalord til angivelse af en overhængende farlig situation, som, hvis den ikke undgås, vil medføre død eller alvorlig personskade.

⚠ FORSIGTIG

Signalord til angivelse af en potentielt farlig situation, som, hvis den ikke undgås, kan medføre mindre eller moderat personskade.

PAS PA

Signalord til angivelse af en potentielt farlig situation, som, hvis den ikke undgås, kan medføre materielle skader på produktet eller ejendom/besiddelse.

5. Generelle sikkerhedshenvisninger

Generelle sikkerhedsforskrifter

Lær produktet at kende.

Det er vigtigt at læse og forstå brugervejledningen og mærkningerne på maskinen.

Find oplysninger om, til hvilke formål maskinen kan anvendes. Gør dig fortrolig med potentielle farer på maskinen.

Informér dig om, hvordan maskinen skal styres og betjenes korrekt. Find oplysninger om, hvordan maskinen og styreenhederne kan stoppes eller deaktiveres hurtigt. Det er vigtigt at læse og forstå alle anvisninger og sikkerhedshenvisninger i brugsanvisningen, som er en separat del af maskinens leveringsomfang. Forsøg ikke at betjene maskinen, hvis du ikke er fortrolig med, hvordan motoren skal betjenes og vedligeholdes, hvordan kvæstelser og/eller materielle skader kan undgås i tilfælde af uheld.

Sikkerhed på arbejdspladsen

Motoren må aldrig hverken startes eller køre i lukkede rum. Udstødningsgasserne er farlige og indeholder kulstofmonoxid, der er en lugtfri og giftig gas.

Denne enhed må kun betjenes et godt ventileret sted udendørs.

Maskinen må aldrig betjenes, hvis der ikke er tilstrækkelig sigt eller tilstrækkelig lys. Maskinen må aldrig betjenes på stejle skrånninger. Der skal altid arbejdes vændret på jorden, aldrig oppefra og ned.

Personers sikkerhed

1. Maskinen må aldrig betjenes, hvis brugeren er påvirket af narkotika, af alkohol eller af andre lægemidler, der kan påvirke din evne til at betjene maskinen korrekt.
2. Bær passende tøj. Bær lange bukser, støvler og handsker. Bær hverken løstsiddende tøj, korte bukser eller smykker. Bind langt hår sammen i skuldertængde. Hold altid hår, tøj og handsker væk fra dele, der bevæger sig. Løstsiddende tøj, smykker eller langt hår kan blive viklet ind i bevægelige dele.
3. Brug værnemidler. Brug altid øjenværn.
4. Værnemidler som f.eks. støvbeskyttelsesmaske, hjelm eller høreværn, der bruges under almindelige betingelser, reducerer kvæstelser.
5. Kontrollér maskinen, før den startes. Fjern ikke beskyttelsesskærme og hold dem i stand. Sikr, at alle møtrikker, skruer o.lign. er spændt fast.
6. Betjen under ingen omstændigheder maskinen, hvis den skal repareres, eller dens mekaniske dele er beskadiget.
7. Erstat beskadigede eller ikke funktionsdygtige dele, eller dele, der mangler, før maskinen tages i brug. Kontrollér for tæthed. Oprethold sikre arbejdsbetingelser for maskinen.
8. Manipulér under ingen omstændigheder beskyttelsesskærme. Kontrollér regelmæssigt produktet for korrekt funktion.
9. Maskinen må ikke bruges, hvis den ikke kan tændes og slukkes med motorkontakten. Benzindrevne maskiner, der ikke kan styres med motorkontakten, er farlige og skal udskiftes.
10. Kontrollér regelmæssigt før start, om nøglen eller skruenøglen er blevet fjernet fra maskinen. En skruenøgle eller en nøgle, der bliver siddende i en drejende del, kan føre til kvæstelser.
11. Vær opmærksom og brug almindelig sund fornuft, når maskinen er i brug.

12. Bøj dig ikke alt for meget fremover, når du arbejder. Brug ikke maskinen barfodet eller med åbne sandaler el.lign. let fodtøj. Brug sikkerhedssko, der beskytter fødderne og forbedrer din position på glatte overflader.
13. Sørg altid for at stå sikkert og holde ligevægten. Derved kan maskinen bedre kontrolleres, hvis der opstår uventede situationer.
14. Undgå utilsigtet start. Sikr, at motoren er slukket, før maskinen transporteres, eller før vedligeholdelses- eller istandsættelsesarbejde gennemføres på enheden. Transporteres maskinen, eller udføres vedligeholdelses- eller istandsættelsesarbejde på maskinen, mens motoren kører, kan der opstå uheld.
15. Kontrollér det område, hvor maskinen skal anvendes, og fjern evt. sten, grene, ledninger og andre fremmedele, som maskinen kan få fat i og slynge væk.
16. Hvis enheder med bagudkast og fritliggende baghjul benyttes uden sikkerhedsfang, skal man benytte fuldt øjenværn.
17. Lad ikke forbrændingsmotoren køre i lukkede rum, hvor der kan dannes farlig carbonmonoxid.

Sikkerhed ifm. håndtering med drivmidler

⚠ ADVARSEL: Benzin er meget brændbart!

1. Brændstof er let antændeligt, og dets dampe kan eksplodere, hvis de antændes. Bruges der brændstof, skal der træffes passende foranstaltninger for at reducere risikoen for alvorlige kvæstelser.
2. Tanken skal fyldes op eller tømmes et rent, godt ventileret sted udendørs, og der skal anvendes en godkendt brændstof-opsamlingsbeholder. Rygning er forbudt. Undgå tændgnister, åbne flammer eller andre tændkilder i nærheden af området, hvor brændstof fyldes på, eller enheden bruges. Påfyld under ingen omstændigheder tanken i en bygning.
3. Hold jordforbundne, ledende genstande som f.eks. værktøj væk fra ubeskyttede, spændingsførende elektriske dele og tilslutninger for at undgå gnistdannelse eller gnistoverslag. De kan antænde røggas eller dampe.
4. Sluk altid for motoren, og lad den køle af, før tanken fyldes op. Fjern under ingen omstændigheder tankdækslet eller fyld ikke brændstof på, hvis motoren kører eller er varm. Betjen ikke maskinen, hvis brændstofanlægget er utæt.
5. Åbn tankdækslet en smule, så tryk kan slippe ud af tanken.

6. Fyld ikke for meget i tanken (indtil ca. 1,5 cm under påfyldningsstudsden så der er plads, hvis brændstoffet skulle udvide sig på grund af varmen fra motoren).
7. Anbring dækslet på tanken og på beholderen sikkert igen og tør spildt brændstof væk. Betjen under ingen omstændigheder enheden, hvis tankdækslet ikke er sat på.
8. Undgå tændkilder, hvis brændstof er spildt. Forsøg ikke at starte motoren, hvis brændstof er spildt. Fjern i stedet for maskinen fra det pågældende område og undgå tændkilder, til brændstoffets dampe er forsvundet.
9. Opbevar brændstof i særlige beholdere, der er godkendt til dette formål.
10. Opbevar brændstof et køligt, godt ventileret sted, hvor det er beskyttet mod tændgnister, åben ild eller andre tændkilder.
11. Opbevar under ingen omstændigheder brændstof eller maskinen med en tank, der er fyldt op med brændstof, i en bygning, hvor røggasser kan komme i berøring med tændgnister, åben ild eller andre tændkilder som f.eks. vandvarmere, ovne, tørretumblere el.lign. Lad motoren afkøle i et hus før opbevaring.
12. Hvis benzin er løbet over, må man ikke forsøge at starte motoren. Fjern i stedet maskinen fra det benzin-forurenede område. Undgå ethvert forsøg på at tænde, indtil benzindampene er fordampet.
13. Af sikkerhedsårsager skal benzintank og andre tanklukninger udskiftes, hvis de er beskadiget.

Henvisninger til brug og pleje af maskinen

1. Løft eller bær ikke maskinen, mens motoren kører. Man skal standse arbejdsredskaber, når man krydser andre områder end græs og transportører maskinen til og fra det område, der skal bearbejdes.
2. Brug ikke vold under betjening af maskinen. Brug den rigtige maskine til det pågældende anvendelsesformål. Den rigtige maskine klarer opgaven bedst og mest sikkert.
3. Ændr ikke indstillingerne på motorens hastighedsregulator, og lad ikke motoren køre med alt for høj hastighed. Hastighedsregulatoren styrer den maks. driftshastighed, der er sikker for motoren.
4. Lad ikke motoren køre hurtigt, hvis jorden ikke arbejdes.
5. Før aldrig hænder eller fødder hen mod eller ind under roterende dele. Hold dig altid på afstand af udkast-åbningen.
6. Undgå kontakt med varmt brændstof, olie, røggasser og varme overflader. Berør hverken motoren eller lyddæmperen. Disse dele bliver meget varme under driften. De er også varme i kort tid, efter at enheden er slukket. Lad motoren afkøle, før vedligeholdelsesarbejde eller indstillinger gennemføres.
7. Hvis der forekommer usædvanlig støj eller vibrationer på maskinen, sluk motoren slukkes med det samme, tændkablet afbrydes og årsagen til problemet findes. Usædvanlige lyde eller vibrationer er principielt et advarselstegn.
8. Brug kun tilslutninger og tilbehør, der er godkendt af producenten. En manglende overholdelse af denne forskrift kan føre til kvæstelser.
9. Vedligehold maskinen. Kontrollér, om dele, der er i bevægelse, er indstillet forkert eller blokeret. Kontrollér, om dele er bristet, og kontrollér, om en anden tilstand er til stede, der evt. kan påvirke maskinens drift. Få maskinen repareret, hvis den er beskadiget, før den bruges. Mange uheld opstår, fordi udstyr er vedligeholdt forkert.
10. Befri motoren og lyddæmperen for græs, blade, for meget fedt eller samlet kulstof for at reducere risikoen for brandfare.
11. Skæreværktøj skal altid være skarpe og rene. På korrekt vedligeholdt skæreværktøj med skarpe skærekanter forekommer der færre blokeringer, og føringen er lettere.
12. Hæld eller sprøjt under ingen omstændigheder vand eller en anden væske på enheden. Sørg for at styret er tørt, rent og fri for aflejringer. Rengør den altid efter brug.
13. Overhold love og forskrifter vedr. korrekt bortskaffelse af brændstof, olie el.lign. for at beskytte miljøet.
14. Opbevar maskinen uden for børns rækkevidde, når den ikke er i brug, og tillad ikke personer, der ikke er fortrolige med maskinen eller disse instruktioner, at betjene maskinen. Maskinen er farlig for brugere, der ikke er instrueret i at anvende den.
15. Beskadigede lyddæmpere skal udskiftes.
16. Før brug skal der altid foretages en visuel kontrol for at kontrollere, om arbejdsredskaberne og boltene er slidte eller beskadigede. For at undgå ubalance på arbejdsværktøj og bolte, som er må slidte eller beskadigede, må disse kun udskiftes sætvist. Der må kun arbejdes med maskinen i dagslys eller ved god kunstig belysning.
17. Undgå så vidt muligt at bruge maskinen på vådt græs, eller vær i det mindste ekstra forsigtig for at undgå at glide.
18. Før kun maskinen i gåtempo.

19. Arbejd altid på tværs af en skråning, aldrig opad eller nedad.
20. Vær særlig forsigtig, hvis du ændrer køreretning på en skråning.
21. Arbejd ikke på meget stejle skrånninger.
22. Vær særlig forsigtig, når du vender maskinen eller trækker den ind mod dig selv.
23. Brug aldrig maskinen med beskadigede eller manglende beskyttelsesanordninger f.eks. preplader og/eller sikkerhedsfang.
24. Frakobl alle arbejdsværktøjer og drev, før motoren startes.
25. Start eller aktiver startkontakten forsigtigt i henhold til producentens anvisninger. Sørg for, at der er tilstrækkelig afstand mellem foden/fødderne og arbejdsredskabet/arbejdsredskaberne.
26. Når motoren startes eller igangsættes, må maskinen ikke vippes, medmindre den skal løftes i denne forbindelse. I så fald må den kun vippes så meget fremad som absolut nødvendigt, og den må kun løftes på den side, der vender bort fra brugeren.
27. Start ikke motoren, hvis du står foran udkastkanalen.
28. Når motoren stopper, skal gasspjældet lukkes; hvis motoren har en benzinstophane, skal denne lukkes, efter at jorden er blevet luftet eller vertikalskåret
29. Sluk for motoren, tag tændrørshætten af, og - hvis maskinen har batteristart - fjern tændingsnøglen:
 - når man forlader maskinen
 - før man tanker maskinen
30. Sluk for motoren, tag tændrørshætten af, og - hvis maskinen har batteristart - fjern tændingsnøglen:
 - før blokering løsnes eller tilstopning i udkastkanalen afhjælpes;
 - før man kontrollerer, rengør eller udfører arbejde på maskinen;
 - hvis maskinen har kørt mod fremmedlegeme. Undersøg maskinen for beskadigelser, og udfør de nødvendige reparationer, før maskinen genstartes, og der arbejdes med den;
 - hvis maskinen begynder at vibrere usædvanligt kraftigt (skal straks undersøges).

Vedligeholdelsesvejledning

Stand motoren og kontrollér, om alle dele i bevægelse er standset inden rengøring, reparation, inspektion eller justeringer på maskinen.

Afbryd tændingskablet, og skub kablet væk fra tændrøret for at forhindre utilsigtet start.

Maskinen skal repareres af kvalificeret personale, der kun anvender originale reservedele. Dette sikrer, at sikkerheden på maskinen opretholdes.

6. Tekniske data

Motortype	1-cylinder; 4-takt
Slagvolumen	212 cm ³
Motoreffekt maks.	4,1 kW/5,5 HK
Omdrejningstal under arbejdet	3400 min ⁻¹
Brændstof	Blyfri benzin
Tankindhold	3,6 l
CO ² -udstødning	289,55 g/kWh
Motorolie	10W 30 / SAE 30
Tændrør	F7RTC
Tankindhold/olie	0,6 l
Dybdeindstilling	+10 / -12
Arbejdsbredde	400 mm
Antal knive	15
Kniv Ø	165
Indhold opsamlingskurv	40 l
Vægt	28 kg

Forbehold for tekniske ændringer!

Information om støjudvikling er målt iht. de gældende standarder:

Lydtryk L_{pA}	= 78,6 dB
Lydeffekt L_{WA}	= 100,5 dB
Måleusikkerhed K_{pA}	= 1,9 dB

Brug høreværn.

Støjpåvirkning kan føre til høretab.

Vibration:

Vibration A_{hv} (venstre/højre)	= 8,38 m/s ²
Måleusikkerhed K_{pA}	= 1,5 m/s ²

Begræns støjudvikling og vibration til et minimum!

- Anvend kun fejlfrie produkter.
- Vedligehold og rengør produktet med jævne mellemrum.
- Tilpas arbejdsmåden efter produktet.
- Undlad at overbelaste produktet.

- Få evt. produktet kontrolleret.
- Sluk produktet, når det ikke benyttes.
- Brug handsker.

7. Udpakning

⚠ PAS PÅ!

Produktet og emballeringsmaterialet er ikke legetøj! Børn må ikke lege med plastposer, folie og smådele! Fare for slugning og kvælning!

- Åbn emballagen, og tag forsigtigt produktet ud.
- Fjern emballeringsmaterialet samt emballage-/ transportsikringer (hvis sådanne findes).
- Kontrollér, om leveringsomfanget er fuldstændigt.
- Kontrollér produktet og tilbehørsdelene for transportskader.
- Opbevar så vidt muligt emballagen frem til udløbet af garantiperioden.

8. Montering

⚠ PAS PÅ!

Sørg for, at produktet er monteret fuldstændigt før ibrugtagning!

Stil produktet på en plan, lige overflade!

Nødvendigt værktøj:

- 2x gaffelnøgle SW13*

*=medfølger ikke!

8.1 Montering af hjul (8) og hjulkapsler (8a) (fig. 19)

1. Løsn den formonterede kravemøtrik (8b) ved hjælp af en gaffelnøgle SW13*.
2. Sæt hjulet (8) på hjulnavet.
3. Monter kravemøtrikken (8b) på hjulnavet igen ved hjælp af en gaffelnøgle SW13*.
4. Placer hjulkapslen (8a) på hjulet (8), og pres den ensartet på, indtil alle klemmer går i indgreb.
5. Gentag processen for alle hjul (8).

8.2 Montering af nedre (3) og øvre styrestang (fig. 3 - 9)

1. Monter den nedre skubbebøjle (3) som vist på fig. 3 + 4. Fastgør den nedre skubbebøjle (3) med boltskruen (C) og låsemøtrikken (D) og med den firkantede halsskrue (E), spændeskiven (G) og plast-stjernemøtrikken (4) ved hjælp af to gaffelnøgler SW13.
2. Gentag denne proces på den anden side.

3. Forbind den øvre skubbebøjle med den nedre skubbebøjle (3). Dette gøres ved hjælp af de to plast-stjernemøtrikker (4) med de fladhovedede skruer (F) og spændeskiverne (G). På højre side skal man placere træksnorholderen (B) på den fladhovedede skrue (F), før man monterer spændeskiven (G) og plast-stjernemøtrikken (4).
4. Fastgør kablet til den nedre skubbebøjle (3) ved hjælp af kabelklemmen (A). (fig. 8 + 9)

9. Før ibrugtagning

9.1 Indsættelse af opsamlingskurv (5) (fig. 10 - 11)

1. Løft den udkastklappen (6).
2. Indsæt opsamlingskurven (5) oppefra.

9.2 Justering af arbejdshøjde (10) (fig. 12)

1. Tag fat i håndtaget til justering af arbejdshøjden (10), og træk det lidt udad.
2. Bevæg håndtaget i den ønskede retning for at indstille en af de seks arbejdshøjder.
3. Slip håndtaget i den ønskede position for at fastlåse arbejdshøjden.

10. Betjening

⚠ PAS PÅ!

Der er ingen olie på motoren ved levering. Husk derfor at påfylde olie før ibrugtagning. Olieniveauet i motoren skal kontrolleres hver gang, før arbejdet påbegyndes.

Start af produktet (fig. 13, 14)

For at undgå uønsket start af motoren er den udstyret med en motorbremse, der altid skal være aktiveret under drift, da motoren eller stopper.

PAS PÅ! Når motorbremsehåndtaget (2) slippes, skal dette returnere til udgangspositionen, hvorefter motoren skal stoppe. Sker dette ikke, må produktet ikke bruges.

1. Sæt hovedafbryderen (15) i pos. „ON“, og åbn derefter brændstofhanen (16). Stil hanen i pos. „ON“.
2. Stil choker-armen (17) i pos. „Choke“. Bemærk: Chokeren er der normalt ikke brug for, når en varm motor startes igen.
3. Aktiver motorbremsehåndtaget (2) og træk kraftigt i trækstarteren (13), til motoren starter.
4. Lad motoren køre varm et kort stykke tid, og stil derefter choker-armen (17) i pos. "RUN".

PAS PÅ! Træk altid trækstarteren (13) langsomt ud, til der mærkes en tydelig modstand, før den trækkes hurtigt ud til start. Lad ikke trækstarteren (13) springe tilbage efter start

PAS PÅ! Vertikalskævealsen roterer, når motoren startes.

PAS PÅ! Åbn aldrig udkastklappen (6), mens motoren stadig kører. Den roterende valse kan føre til personskader. Fastgør altid udkastklappen (6) omhyggeligt.

Sikkerhedsafstanden mellem hus og bruger skal altid overholdes. Den er givet af føringsvangerne. Arbejde og ændring af kørselsretningen på skrånter og skrån timer skal ske med stor forsigtighed. Sørg for at stå sikkert, brug fodtøj med skridsikre, faste såler og lange bukser. Arbejd altid på tværs af en skrån timer.

Der må af sikkerhedsmæssige grunde ikke vertikalskæres på skrån timer stejlere end 15 grader. Vær særlig forsigtig, når du bevæger dig tilbage og trækker i produktet; snubelfare!

Vertikalskæring (plæneluftning)

Ved vertikalskæring rives plænen overflade og græs sømmen op ved hjælp af vertikalskærekniven. Herved fjernes mos, barkflis og ukrudt, og overliggende, fine rødder gennemskæres. Det betyder, at luft, lys, vand og næringsstoffer bedre når frem til græsrødderne, så plænen vokser bedre og tættere. Desuden stimulerer gennemskæring af de fine rødder græsplænen vækst. Dette gør plænen mere robust.

Vertikalskæring bør højst ske to gange om året.

Ideelt i april/maj og/eller i september/oktober.

Gød og vand plænen efter vertikalskæringen for at opnå et endnu bedre resultat.

Henvisninger til rigtigt arbejde

- Under arbejdet anbefales en overlappende fremgangsmåde. For at opnå et rent billede skal produktet køres i så lige baner som muligt. Disse baner skal helst overlappe hinanden et par centimeter, så der ikke opstår striber. Vertikalskæring skal først udføres i længderetningen - og derefter i det andet trin i tværetningen - i for at skabe et skakternet mønster.
- Så snart græsrester blive liggende under arbejdet, skal opsamlingskurven tømmes. PAS PÅ! Sluk for motoren og vent, til valsen er helt stoppet, før opsamlingskurven tages af!

- Efter vertikalskæringen skal man så arealer med kun lidt - eller slet intet - græs.
- Opsamlingskurven (5) hægtes af ved at løfte udkastklappen (6) med den ene hånd og udtage opsamlingskurven (5) med den anden! Hvor ofte græsset skal behandles, afhænger principielt af, hvordan græsset vokser, og hvor hård jorden er.
- Hold undersiden af maskinhuset rent, og fjern straks jord- og græsaflejringer. Aflejringer vanskeliggør startprocessen og forringer kvaliteten. På skrån timer skal banen placeres på tværs af skrån timer. Sluk for motoren, før der foretages en hvilken som helst kontrol af valsen.

PAS PÅ! Valsen fortsætter med at rotere et par sekunder, efter at motoren er blevet slukket. Forsøg aldrig at stoppe valsen. Rammer den roterende valse mod en genstand, skal man slukke produktet og vente, til valsen er helt stoppet. Kontrollér herefter valsens tilstand. Hvis den er beskadiget, skal den udskiftes.

11. Rengøring

- Hold beskyttelsesanordninger, luftslidser og motorhus fri for støv og snavs. Tør produktet af med en ren klud, eller blæs den over med trykluft ved lavt tryk.
- Vi anbefaler, at produktet altid rengøres umiddelbart efter brug.
- Rengør produktet med en fugtig klud og en smule smøresæbe med jævne mellemrum. Brug ikke rengørings- eller opløsningsmidler; disse kan angribe produktets plastdele. Sørg for, at vand ikke kan trænge ind i produktet.
- For at undgå brandfare skal motor, udstødning, batterium og området omkring brændstoffranken holdes fri for græs, halm, mos, blade eller udløbende fedt.

12. Vedligeholdelse

⚠Advarsel

Reparations- og vedligeholdelsesarbejde, der ikke er beskrevet i denne brugsanvisning, må kun udføres på et professionelt værksted. Brug kun originale reservedele. Risiko for ulykker! Udfør som hovedregel vedligeholdelses- og rengøringsarbejde med motoren slukket. Fare for personskader! Lad produktet køle af inden påbegyndelse af enhver form for vedligeholdelses- og rengøringsarbejde. Motorelementer er meget varme. Risiko for personskade og forbrænding!

Nødvendigt værktøj:

- Gaffelnøgle SW13*
- Gaffelnøgle SW20*
- Unbrakonøgle 5mm*
- Stjerneskruestrækker*
- Tændrørsnøgle*
- Kobbertrådsbørste*
- Opsamlingsbeholder*
- Trag*
- Lapper*

* = medfølger ikke nødvendigvis!

- En slidt eller beskadiget knivvalse bør udskiftes af en autoriseret fagmand.
- Sørg for, at alle fikseringselementer (skruer, møtrikker osv.) er spændt godt til, så der kan arbejdes sikkert med vertikalskæreren.
- Opbevar vertikalskæreren i et tørt rum.
- For at sikre lang levetid bør alle forskruningsdele samt hjul og aksler rengøres og efterfølgende påføres olie.
- Den regelmæssige pasning af vertikalskæreren sikrer ikke kun lang levetid og præstationsevne men bidrager også til en omhyggelig og enkel vertikalskæring af din græsplæne.
- Ved sæsonens afslutning skal du gennemføre en almindelig kontrol af vertikalskæreren og fjerne alle opsamlede rester. Før hver sæsonstart skal vertikalskæreren stand absolut kontrolleres. Ved reparation skal man kontakte vores kundeservice.
- Kontrollér med jævne mellemrum græsfanget for slid eller beskadigede dele.
- Kontrollér produktet med jævne mellemrum, og udskift af sikkerhedshensyn nedslidte eller beskadigede dele.
- Hvis brændstoftanken skal tømmes, skal dette ske udenørs. Det aftappede brændstof skal opbevares i en speciel beholder til brændstof eller bortskaffes med særlig omhu.

12.1 Justering af motorbremse (fig. 21)

1. Løsn kontramøtrikken (18a).
2. Drej møtrikken (18) i den ønskede retning, alt efter om motorbremsen skal strammes eller løsnes.
3. Spænd kontramøtrikken (18a) fast igen.

12.2 Efterspænding af kilerem (14b) (fig. 20)

1. Løsn de to stjerneskruer (7a) på remafdækningen (7) ved hjælp af en stjerneskruestrækker*.
2. Løsn unbrakonøglen (7b) med en unbrakonøgle 5 mm*.

3. Tag remafdækningen (7) af.
4. Løsn låsemøtrikken (14a) ved hjælp af en gaffelnøgle SW13*.
5. Skub spænderullen (14) udad for at efterspænde kileremmen (14b).
6. Hold spænderullen (14) fast, og spænd låsemøtrikken (14a) fast igen.
7. Monter remafdækningen (7) igen.

12.3 Vedligeholdelse af luftfilter (fig. 15, 16)

Snavsede luftfiltre forringer motoreffekten, fordi karburatoren forsynes med for lidt luft. Regelmæssig kontrol er derfor nødvendig. Luftfilteret bør kontrolleres hver 50. driftstime og rengøres efter behov. Er luften meget støvet, skal luftfilteret kontrolleres ofte.

1. Løsn vingemøtrikken (12a) på luftfilter-afdækningen (12).
2. Fjern filteret.
3. Rens luftfilteret, men kun ved at banke det ud eller ved at gennemblæse det med trykluft.
4. Samlingen sker i omvendt rækkefølge.

PAS PÅ! Rengør aldrig luftfilteret med benzin eller brændbare opløsningsmidler.

12.4 Vedligeholdelse/udskiftning af tændrør (19a) (fig. 17, 18)

Kontrollér tændrøret (19a) første gang for tilsmudsning efter 10 driftstimer, og rengør det i givet fald med en kobbertrådbørste*. Vedligehold herefter tændrøret hver 50. driftstime.

1. Fjern tændrørshætten (19) med en roterende bevægelse.
2. Fjern tændrøret (19a) med en tændrørsnøgle*.
3. Samlingen sker i omvendt rækkefølge.

12.5 Kontrol af olieniveau (fig. 22)

Stil produktet på en plan, lige overflade.

1. Start motoren, og lad den køre varm et kort stykke tid.
2. Skru oliepipinden (9) mod venstre og ud, og tør den af med en ren, frugfri klud*.
3. Sæt oliepipinden (9) i igen, og kontrollér olieniveauet uden at skru oliepipinden (9) fast igen.
4. Træk oliepipinden (9) ud, og aflæs olieniveauet i vandret stilling. Olieniveauet skal være mellem de to mærker på oliepipinden (9).
5. Skru derefter oliepipinden (9) i igen.

12.6 Skift motorolie (fig. 22, 23)

Motorolien bør skiftes hvert år før sæsonstart ved driftsvarm motor.

Brug kun 4-takts-motorolie (10W 30 / SAE 30).

1. Stil en opsamlingsbeholder* underolieaftapningsskruen (9a).
2. Fjern olieaftapningsskruen (9a) og oliepinden (9).
3. Vip produktet en smule fremad, så al olien løber af.
4. Monter olieaftapningsskruen (9a) igen.
5. Fyld maks. 0,6 liter frisk olie i olie påfyldningsåbningen ved hjælp af med en tragt*.
6. Skru oliepinden (9) ind igen, og lad produktet køre et kort stykke tid.
7. Kontrollér derefter igen olieniveauet, som beskrevet i pkt. 12.5.

Serviceinformation

Vær opmærksom på, at følgende dele på dette produkt slides som følge af brug eller naturligt slid, og at der er brug for følgende dele som forbrugsmaterialer.

Sliddele*: Olie*, tændrør*, kilerem*, valse*

* medfølger ikke nødvendigvis!

Reserve dele og tilbehør fås hos vores service-center. Dette gøres ved at scanne QR-koden på forsiden.

13. Opbevaring

Forberedelse til opbevaring af produktet Advarsel: Fjern ikke benzinen i lukkede rum, i nærheden af ild eller hvis der rygges. Gasdampe kan føre til eksplosion eller brand.

1. Tøm benzintanken med en benzinudsugningspumpe.
2. Start motoren, og lad den køre, til resten af benzin er brugt op.
⚠ ADVARSEL: Opbevar aldrig produktet med benzin i tanken i en bygning, hvor benzindampe evt. kan komme i kontakt med åben ild eller gnister!
3. Foretag olieskift efter hver sæson. Fjern den gamle motorolie fra den varme motor, og påfyld frisk olie.
4. Fjern tændrøret fra topstykket. Fyld ca. 20 ml olie i cylinderen med en oliekande. Træk langsomt i startgrebet, så olien beskytter den indvendige side af cylinderen. Skru tændrøret i igen.
5. Rengør cylinderens køleribber og huset.
6. Rengør hele produktet for beskytte lakken.
7. Opbevar produktet et godt ventileret sted.

Forberedelse af produktet til transport

1. Tøm benzintanken med en benzinudsugningspumpe.
2. Lad motoren køre, til den sidste benzin er brugt op.
3. Tøm den varme motor for motorolien.
4. Fjern tændrørshætten fra tændrøret.
5. Rengør cylinderens køleribber og huset.
6. Afmontér skubbebøjlerne efter behov. Kontrollér, at startsnorene ikke knækkes.

14. Bortskaffelse og genanvendelse

Oplysninger om emballage



Emballeringsmaterialerne er genanvendelige. Emballage skal bortskaffes jf. gældende miljøregler.

Information om muligheder for bortskaffelse af brugt udstyr fås ved henvendelse til kommunen.





Brændstof og olie





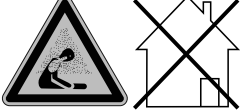

- Inden maskinen bortskaffes, skal brændstoftanken og motoroliebeholderen tømmes!
- Brændstof og motorolie hører ikke til i husholdningsaffald eller afløb, men skal indsamles og/eller bortskaffes separat!
- Tomme olie- og brændstofbeholdere skal bortskaffes i henhold til gældende miljøregler.

15. Afhjælpning af fejl

Fejl	Mulig årsag	Afhjælpning
Motor starter ikke	Motorbremsearm ikke trykket ned	Tryk på motorbremsearm
	Tændrør defekt	Udskift tændrør
	Brændstoftank tom	Påfyld brændstof
	Benzinhane lukket	Åbn benzinhane
Motoreffekt falder	For hård jord	Korriger vertikalskæredybde
	Vertikalskærer-hus tilstoppet	Rengør hus
	Kniv/e meget slidt	Udskift kniv/e
	Luftfilter snavset	Rens luftfilter
Uren vertikalskæring	Kniv slidt	Udskift kniv/e
	Forkert vertikalskæredybde	Korriger vertikalskæredybde
Motor kører, knivvalse roterer ikke	Rem knækket	Få maskinen kontrolleret på et serviceværksted
	Rem løs	Efterspænding af rem

Forklaring av symbolene på produktet

	<p>Obs! Les brukerveiledningen før idriftsettelse.</p>
	<p>Hold tredjeparter (personer og dyr) unna fareområdet.</p>
	<p>Varme overflater!</p>
	<p>Skarpe arbeidsverktøy – Ikke skjær fingrer eller tær - Fjern tennpluggkontakten før vedlikehold.</p>
	<p>Viktig. Avgassene er svært giftige, motoren må ikke drives i ikke-ventilerte rom.</p>
	<p>Ikke riv opp/luft når det regner!</p>
	<p>Bruk hørsels- og øyevern.</p>
	<p>OBS! Driftsmaterialer er brennbare og eksplosive - fare for forbrenninger!</p>
	<p>Fyll på olje og drivstoff før idriftsetting.</p>

	<p>Garanterert lydeffektnivå i dB</p>
	<p>Kontroller oljenivået.</p>
	<p>Bensinkran åpen/lukket</p>
	<p>Choke på/av</p>
	<p>Mekanisk motorbrems</p>
	<p>Produktet tilsvare de aktuelle europeiske direktivene.</p>
	<p>Produktet er i samsvar med gjeldende serbiske retningslinjer.</p>

Innholdsfortegnelse:	Side:
1. Innledning	266
2. Produktbeskrivelse (fig. 1 - 21).....	266
3. Leveringsomfang (fig. 2).....	266
4. Tiltent bruk	267
5. Generelle sikkerhetsinstruksjoner.....	267
6. Tekniske data	270
7. Utpakking	270
8. Montering.....	271
9. Før idriftsetting.....	271
10. Betjening.....	271
11. Rengjøring	272
12. Vedlikehold.....	272
13. Lagring.....	274
14. Kassering og gjenvinning	274
15. Feilsøking.....	274
16. Samsvarserklæring.....	346

1. Innledning

Produsent:

Scheppach GmbH
Günzburger Straße 69
D-89335 Ichenhausen

Kjære kunde,

Vi ønsker deg mye glede og lykke til ved arbeider med ditt nye produkt.

Merknad:

Produsenten av dette produktet er i henhold til loven om produktansvar ikke ansvarlig for skader, som oppstår på dette produktet eller grunnet dette produktet ved:

- Feil behandling,
- Ignorering av brukerveiledningen,
- reparasjoner fra tredjeparter, ikke autoriserte fagfolk,
- montering og utskifting av ikke originale reservedeler,
- Ikke-tiltenkt bruk,
- Svikt i det elektriske anlegget ved ignorering av de elektriske forskriftene og VDE-bestemmelsene 0100, DIN 57113 / VDE0113.

Vær oppmerksom på følgende:

Brukerveiledningen er del av produktet. Den inneholder viktige instruksjoner om hvordan du arbeider sikkert, faglig korrekt og økonomisk, hvordan du unngår farer, sparer reparasjonskostnader, reduserer nedetider og øker påliteligheten og levetiden til produktet. I tillegg til sikkerhetsbestemmelsene i denne brukerveiledningen må du absolutt overholde gjeldende forskrifter for drift av produktet i landet ditt.

Gjør deg kjent med alle betjenings- og sikkerhetsinstruksjoner før du bruker produktet. Driv produktet kun som beskrevet og for de angitte bruksområdene. Oppbevar brukerveiledningen på et trygt sted og overlever alle dokumenter hvis du gir produktet videre til tredjepart.

2. Produktbeskrivelse (fig. 1 - 21)

1. Håndtak
2. Motorbremsespak
3. Nedre skyvebøyle
4. Plast stjernemutter
5. Fangkurv
6. Utløpsklaff

7. Remdeksel
- 7a. Kryssporskruer
- 7b. Unbrakoskrue
8. Hjul
- 8a. Hjul kapsler
- 8b. Kragemuttere
9. Peilepinne
- 9a. Oljetappeskrue
10. Arbeidshøydejustering
11. Tankklokk
12. Luftfilterdeksel
- 12a. Vingemutter
13. Startsnor
14. Strammerull
- 14a. Låsemutter
- 14b. Kilereimer
15. Hovedbryter
16. Bensinkran
17. Choke-spak
18. Mutter
- 18a. Kontramutter
19. Tennpluggkontakt
- 19a. Tennplugg

- A. Kabelklemme
- B. Kabelholder
- C. Boltskrue
- D. Låsemutter
- E. Firkant-halsskrue M8x30
- F. Flathodeskrue M8x45
- G. Underlagsskive

3. Leveringsomfang (fig. 2)

Pos.	Antall	Betegnelse
3	2x	Nedre skyvebøyle
4	4x	Plast stjernemutter
5	1x	Fangkurv
8	4x	Hjul
8 a	4x	Hjul kapsel
A	1x	Kabelklemme
B	1x	Kabelholder
C	2x	Boltskrue
D	2x	Låsemutter
E	2x	Firkant-halsskrue M8x30
F	2x	Flathodeskrue M8x45

G	4x	Underlagsskive
	1x	Bruksanvisning
	1x	Bensindrevet river

4. Tiltent bruk

Produktet brukes som river. Med riverullen blir mose og ugress revet ut av gulvet sammen med røttene og gulvet løsnes opp. Dette gjør at plenen kan absorbere næringsstoffer bedre og at den renses. Vi anbefaler å rive opp plenen om våren (april) og høsten (oktober).

Riveren er egnet for privat bruk i hus- og hobbyhage.

En river for privat hage- og hobbybruk er de som har en årlig bruk som vanligvis ikke overstiger mer enn 10 timer, og som hovedsakelig brukes til pleie av gress eller plener, men ikke i offentlige områder, parker, idrettsanlegg og ikke innen landbruk og skogbruk.

Overholdelsen av bruksanvisningen til produsenten er forutsetningen for tiltent bruk av riveren. Bruksanvisningen inneholder også drifts-, vedlikeholds- og servicebetingelsene.

⚠ Advarsel! På grunn av den kroppslige faren for brukeren må riveren ikke brukes som en hakker for å kutte opp gren- og hekkseksjoner. Videre må riveren ikke brukes som motorhakke og til planering av forhøyninger, f.eks. fra muldvarp.

Av sikkerhetsgrunner skal riveren ikke brukes som drivaggregat for andre arbeidsverktøy og verktøysett av noe slag, med mindre dette er uttrykkelig godkjent av produsenten.

Produktet skal bare benyttes iht. dets formål. Enhver annen bruk som går utover dette er ikke forskriftsmessig. Brukeren/operatøren, og ikke produsenten, er ansvarlig for materielle skader eller personskader av enhver art som forårsakes av dette.

Vennligst merk at våre produkter forskriftsmessig sett ikke ble konstruert for bruk innen handel, håndverk og industri. Vi påtar oss intet garantiansvar dersom produktet benyttes innen handel, håndverk eller industri, eller ved likestilte aktiviteter.

Forklaring av signalordene i brukerveiledningen

⚠ Advarsel

Signalord for å indikere en mulig farlig situasjon som, hvis den ikke unngås, kan føre til død eller alvorlig personskade.

⚠ FARE

Signalord for å indikere en overhengende farlig situasjon som, hvis den ikke unngås, vil resultere i død eller alvorlig personskade.

⚠ FORSIKTIG

Signalord for å indikere en potensielt farlig situasjon som, hvis den ikke unngås, kan føre til mindre eller moderat personskade.

OBS

Signalord for å indikere en mulig farlig situasjon som, hvis den ikke unngås, kan føre til materielle skader på produktet eller eiendom/eiendeler.

5. Generelle sikkerhetsinstruksjoner

Generelle sikkerhetsforskrifter

Bli kjent med produktet.

Brukerhåndboken og merking på maskinen må leses og forstås.

Lær hvordan og til hvilke formål maskinen brukes. Gjør deg kjent med de potensielle farene ved maskinen.

Lær hvordan du styrer og betjener maskinen forskriftsmessig. Lær hvordan du raskt stanser eller slår av maskinen og styringene.

Alle anvisninger og sikkerhetsinstruksjoner i den separate brukerhåndboken til maskinen må leses og forstås. Ikke prøv å betjene maskinen med mindre du vet nøyaktig hvordan du skal betjene og vedlikeholde motoren og hvordan du unngår personskader fra ulykker og/eller materielle skader.

Sikkerhet på arbeidsplassen

Du må aldri starte eller la motoren gå i lukkede rom. Avgassene er farlige og inneholder karbonmonoksid, en luktfri giftig gass.

Denne enheten skal kun betjenes i et godt ventilert område utendørs.

Bruk aldri maskinen ved utilstrekkelig sikt eller lys. Maskinen må aldri betjenes i bratte skråninger. Utfør alltid arbeider vannrett med bakken, aldri ovenfra og nedover.

Sikkerhet til personer

1. Bruk aldri maskinen under påvirkning av narkotika, alkohol eller andre medikamenter som kan påvirke din evne til å bruke maskinen forskriftsmessig.
2. Bruk passende klær. Bruk lange bukser, støvler og hansker. Ikke bruk løstsittende klær, kortbukser eller alle former for smykker. Knyt langt hår på skulderlengde. Hold alltid hår, klær og hansker unna bevegelige deler. Løstsittende klær, smykker eller langt hår kan feste seg i bevegelige deler.
3. Bruk verneutstyr. Bruk alltid øyebeskyttelse.
4. Verneutstyr som støvmaske, sikkerhetshjelm eller hørselssvern, som brukes under relevante forhold, reduserer personskader.
5. Kontroller maskinen før start. Ikke fjern skillende verneinnretninger og hold dem i god stand. Forsikre deg om at alle muttere, skruer o.l er trukket til.
6. Maskin skal under ingen omstendigheter bruke hvis den må repareres eller hvis mekanikken er skadet.
7. Skadde, manglende eller defekte deler må skiftes ut før bruk av maskinen. Kontroller for tetthet. Oppretthold trygge arbeidsforhold for maskinen.
8. Beskyttelsesinnretninger skal under ingen omstendigheter manipuleres. Kontroller deres funksjonsevne regelmessig.
9. Maskinen må ikke brukes hvis den ikke kan slås på eller av med motorbryteren. Bensindrevne maskiner som ikke kan styres med motorbryteren, er farlig og må skiftes ut.
10. Før du starter, kontroller regelmessig om nøkler eller skrunøkler er blitt fjernet fra maskinen. En skrunøkkel eller nøkkel, som befinner seg på en roterende del, kan føre til personskader.
11. Vær oppmerksom og bruk sunn fornuft ved drift av maskinen.
12. Ikke bøy deg for langt frem under arbeidet. Maskinen skal ikke betjenes barbeint eller med sandaler eller lignende, lett fottøy. Bruk vernesko som beskytter føttene og forbedrer grepet på glatte overflater.

13. Sørg alltid for at du står stabilt og holder balansen. På denne måten kan maskinen kontrolleres bedre i uventede situasjoner.
14. Unngå utilsiktet start. Sørg for at motoren er slått av før du transporterer maskinen eller utfører vedlikeholds- eller servicearbeider på enheten. Transport av maskinen eller vedlikeholds- hhv. servicearbeider på maskinen med motoren er i gang kan føre til ulykker.
15. Kontroller terrenget som maskinen brukes på, og fjern eventuelle steiner, pinner, ledninger, knokler og andre fremmedlegemer som kan bli fanget og kastet ut.
16. Hvis apparater med utkast bak og synlige ruller bak drives uten fanginnretning, må det brukes komplett øyebeskyttelse.
17. Ikke bruk forbrenningsmotoren i lukkede rom hvor farlig karbonmonoksid kan samle seg.

Sikkerhet ved håndtering av driftsstoffer

⚠ ADVARSEL: Bensin er svært brannfarlig!

1. Drivstoff er lett antennelig og dampene kan eksplodere ved antennelse. Når du bruker drivstoff, gjennomfør tilsvarende tiltak for å redusere risikoen for alvorlige personskader.
2. Når du fyller eller tømmer tanken, må du oppholde deg på et rent, godt ventilert uteområde og bruke en godkjent drivstoffoppsamlingsbeholder. Røyking forbudt. Unngå gnister, åpen ild eller andre antennelseskilder i nærheten av området når du fyller drivstoff eller driver enheten. Tanken skal under ingen omstendigheter fylles i bygninger.
3. Hold jordede, ledende gjenstander, som verktøy, unna ubeskyttede, strømførende elektriske deler og koblinger for å forhindre gnistdannelse eller gnister som flyr. De kan antenne røykgass eller damper.
4. Du må alltid slå av motoren og la den avkjøle før du fyller tanken. Ta aldri av tanklokket eller fyll på drivstoff mens motoren går eller er varm. Maskinen må ikke betjenes, hvis drivstoffanlegget har lekkasje.
5. Åpne tanklokket litt, for å slippe ut trykket i tanken.
6. Ikke overfyll tanken (opptil ca. 1,5 cm under påfyllingsstussen for å gi plass i tilfelle drivstoffutvidelse på grunn av varme som genereres av motoren).
7. Sett tank- og beholderlukkene igjen riktig på og tørk opp eventuelt sølt drivstoff. Enheten må under ingen omstendigheter betjenes, hvis tanklokket ikke er satt på.

- Unngå antenneskilder ved sølt drivstoff. Ikke prøv å starte motoren, hvis det er sølt drivstoff. Flytt i stedet maskinen bort fra det berørte området og unngå antenneskilder til drivstoffdampene har forsvunnet.
- Drivstoff skal oppbevares i beholdere som er konstruert og godkjent for dette formålet.
- Oppbevar drivstoff på et kjølig, godt ventilert område og beskyttet mot gnister, åpen ild eller andre antenneskilder.
- Du bør under ingen omstendigheter oppbevare drivstoff eller maskinen med en tank fylt med drivstoff i en bygning der røykgasser kan komme i kontakt med gnister, åpen ild eller andre antenneskilder som varmtvannsberedere, ovner, tørketromler eller lignende. La motoren avkjøle før du oppbevarer den i et hus.
- Hvis det har sølt bensin, må du ikke prøve å starte motoren. I stedet må maskinen fjernes fra den bensinforurensede overflaten. Ethvert forsøk på å antenne bør unngås før bensindampene har forsvunnet.
- Av sikkerhetsgrunner bør bensintankklokke og andre tankklokke skiftes ut hvis de er skadet.

Merknader for bruk og pleie av maskinen

- Maskinen må ikke løftes eller bæres mens motoren er i gang. Stopp arbeidsverktøyene når du krysser andre områder enn gress og transporterer maskinen til og fra området som skal bearbeides.
- Maskinen må ikke betjenes med vold. Bruk riktig maskin for anvendelsen. Den riktige maskinen vil gjøre oppgaven på en bedre og sikrere måte.
- Du må ikke endre motor-turtallsregulatoren og ikke la motoren gå med for høyt turtall. Turtallsregulatoren styrer det maksimale driftsturtallet, som er trygt for motoren.
- Ikke la motoren gå raskt, når bakken ikke bearbeides.
- Plasser aldri hender eller føtter på eller under roterende deler. Hold deg alltid unna utløpsåpningen.
- Unngå kontakt med varm drivstoff, olje, røykgasser og varme overflater. Ikke ta på motoren eller lydtemperen. Disse delene blir ekstremt varme under drift. De vil også være varme en kort stund etter at enheten er blitt slått av. La motoren avkjøle seg før utfører vedlikeholdsarbeid eller innstillinger.
- Hvis maskinen lager uvanlige lyder eller vibrerer unormalt, stopp motoren umiddelbart, koble fra tenningskabelen og finn årsaken. Uvanlige lyder eller vibrasjoner er generelt et varseltegn.
- Bruk kun tilkoblinger og tilbehør som er godkjent fra produsenten. Ignorering av denne forskriften kan føre til personskader.
- Vedlikehold maskinen. Kontroller om bevegelige deler er feiljustert eller blokkert. Kontroller deler for brudd eller en annen tilstand som kan påvirke driften av maskinen. Hvis maskinen er skadet må den repareres før bruk. Mange ulykker skyldes utilstrekkelig vedlikeholdt utstyr.
- Rengjør motoren og lydtemperen for gress, løv, overflødig fett eller oppsamlet karbon for å redusere risikoen for brannfare.
- Hold skjæreverktøyene skarpe og rene. Riktig vedlikeholdt skjæreverktøy med skarpe skjærekanten er mindre utsatt for blokkering og er lettere å styre.
- Du må under ingen omstendigheter sprute vann eller annen væske på enheten. Hold rattet tørt, rent og fritt for avleiringer. Rengjør etter hver bruk.
- Følg lover og forskrifter om forskriftsmessig kassering av drivstoff, olje eller lignende for å beskytte miljøet.
- Hold den ubetjente maskinen utenfor rekkevidden til barn og la ikke personer som ikke er kjent med maskinen eller disse instruksjonene betjene maskinen. Maskinen er farlig i hendene til brukere uten opplæring.
- Skadde lydtemperer må skiftes ut.
- Før bruk, kontroller alltid visuelt om arbeidsverktøy og bolter er nedslitt eller skadet. For å unngå ubalanse må slitte eller skadede arbeidsverktøy og bolter kun skiftes som et sett. Arbeid med maskinen kun i dagslys eller med god kunstig belysning.
- Hvis mulig, unngå å bruke apparatet på vått gress eller vær spesielt forsiktig for å unngå å skli.
- Bruk kun maskinen i gangtempo.
- Arbeid alltid på tvers over skråningen, aldri opp eller ned.
- Vær spesielt forsiktig når du endrer kjøretretningen i en skråning.
- Ikke arbeid på ekstremt bratte skråninger.
- Vær spesielt forsiktig når du vender eller trekker maskinen mot deg.
- Bruk aldri maskinen med skadde eller uten verneinnretninger, f.eks. uten ledeplater og/eller fanginnretning.
- Koble fra alle arbeidsverktøy og drev før du starter motoren.
- Start eller betjen startbryteren forsiktig, tilsvarende anvisningene fra produsenten. Sørg for at det er tilstrekkelig avstand mellom føttene og arbeidsverktøy.

26. Når du starter motoren, må du ikke vippe maskinen med mindre prosessen krever at maskinen løftes. I så fall må du kun tippe maskinen så mye, som er absolutt nødvendig, og løft kun siden som peker bort fra operatøren.
27. Ikke start motoren mens du står foran utkastkanalen.
28. Når motoren stopper, må strupesjeldet lukkes, hvis motoren har en bensinstengekran, må denne lukkes etter at bakken er luftet eller revet opp
29. Slå av motoren, trekk av tennpluggkontakten og tenningsnøkkelen ved maskiner med elektrisk start:
 - når du forlater maskinen
 - før du fyller på drivstoff
30. Slå av motoren, trekk av tennpluggkontakten og tenningsnøkkelen ved maskiner med elektrisk start:
 - før du løsner blokkeringer eller fjerner tilstopninger i utkastkanalen,
 - før du kontrollerer, rengjør eller utfører arbeider på maskinen,
 - Når du har truffet et fremmedlegeme. Undersøk maskinen for skader og utfør de nødvendige reparasjonene før du starter på nytt og arbeider med maskinen,
 - hvis maskinen begynner å vibrere unormalt (må undersøkes omgående)

Anvisninger for service

Før du rengjør, reparerer, inspiserer eller justerer maskinen, stopp motoren og kontroller at alle bevegelige deler har stoppet.

Koble fra tenningskabelen og plasser kabelen unna tennpluggen for å forhindre utilsiktet start.

Maskinen skal vedlikeholdes av kvalifisert personale, som utelukkende bruker originale reservedeler. Dette sikrer at sikkerheten til maskinen opprettholdes.

6. Tekniske data

Motortype	1-sylinder; 4 - takt
Slagvolum	212 cm ³
Motoreffekt maks.	4,1 kW/5,5 HP
Arbeidsturtall	3400 min ⁻¹
Drivstoff	Blyfri bensin
Tankinnhold	3,6 l
CO ² -utslipp	289,55 g/kWh

Motorolje	10W 30 / SAE 30
Tennplugg	F7RTC
Tankinnhold/olje	0,6 l
Dybdeinnstilling	+10 / -12
Arbeidsbredde	400 mm
Antall kniver	15
Kniv Ø	165
Innhold oppsamlingskurv	40 l
Vekt	28 kg

Med forbehold om tekniske endringer!

Informasjon om støyutvikling målt i henhold til relevante standarder:

Lydtrykk L_{pA}	= 78,6 dB
Lydeffekt L_{wA}	= 100,5 dB
Måleusikkerhet K_{pA}	= 1,9 dB

Bruk hørselsvern.

Innvirkningen av støy kan føre til hørselstap.

Vibrasjon:

Vibrasjon A_{hv} (venstre/høyre)	= 8,38 m/s ²
Måleusikkerhet K_{pA}	= 1,5 m/s ²

Begrens støyutviklingen og vibrasjoner til et minimum!

- Bruk kun feilfrie produkter.
- Vedlikehold og rengjør produktet regelmessig.
- Tilpass arbeidsmåten til produktet.
- Produktet må ikke overbelastes.
- La produktet bli kontrollert om nødvendig.
- Slå av produktet når det ikke er i bruk.
- Bruk hansker.

7. Utpakking

⚠ OBS!

Produkt og emballasjemateriale er ikke et leketøy! Barn skal ikke leke med plastposer, folier og smådeler! Det er fare for svelging og kvelning!

- Åpne emballasjen og ta produktet forsiktig ut.
- Fjern emballasjematerialet samt emballasje- og transportsikringene (hvis der er noen).
- Sjekk at leveringsomfanget er fullstendig.

- Kontroller produktet og tilbehørsdeler for transportskader.
- Hvis det er mulig, bør du bevare emballasjen til garantiperioden er over.

8. Montering

⚠ Obs!

Før idriftsetting må produktet monteres komplett!

Plasser produktet på en flat, rett overflate!

Nødvendig verktøy:

- 2x Gaffelnøkkel NB13*

*= ikke inkludert i leveringsomfanget!

8.1 Montere hjul (8) og hjulkapsler (8a) (fig. 19)

1. Løsne den formonterte kragemutteren (8b), bruk dertil en gaffelnøkkel NB13*.
2. Sett hjulet (8) på hjulnavet.
3. Monter kragemutteren (8b) igjen på hjulnavet, bruk dertil en gaffelnøkkel NB13*.
4. Plasser hjulkapselen (8a) på hjulet (8) og trykk den jevnt på, til alle klipsene er gått i lås.
5. Gjenta prosedyren med alle hjulene (8).

8.2 montere nedre (3) og øvre føringsholm (fig. 3 - 9)

1. Monter den nedre skyvebøylen (3), som vist i fig. 3 + 4. Fest den nedre skyvebøylen (3) med boltskruen (C) og låsemutteren (D) samt med firkant-hals-skruen (E), underlagsskiven (G) og plaststjernemutteren (4), ved hjelp av to gaffelnøkler NB13.
2. Gjenta prosessen på den andre siden.
3. Forbinde den øvre skyvebøylen med de nedre skyvebøylene (3). For å gjøre dette må du bruke de to plaststjernemutrene (4) med flathodeskruene (F) og underlagsskivene (G). Plasser kabelholderen (B) på flathodeskruen (F) på høyre side før du monterer underlagsskiven (G) og plaststjernemutteren (4).
4. Fest kabelen med kabelklemmen (A) på den nedre skyvebøylen (3). (fig. 8 + 9)

9. Før idriftsetting

9.1 Hekte inn fangkurven (5) (fig. 10 - 11)

1. Løft utkastluken (6).
2. Hekt fangkurven (5) inn ovenfra.

9.2 Arbeidshøydejustering (10) (fig. 12)

1. Grip spaken til arbeidshøydejusteringen (10) og trekk den litt utover.
2. Flytt spaken i ønsket retning, for å stille inn en av de seks arbeidshøydene.
3. Slipp spaken i ønsket posisjon for å låse arbeidshøyden.

10. Betjening

⚠ Obs!

Motoren leveres uten olje. Sørg for å fylle på olje før bruk. Oljenivået i motoren må kontrolleres før alt arbeid.

Start av produktet (fig. 13, 14)

For å forhindre utilsiktet start av motoren, er den utstyrt med en motorbrems, som alltid må betjenes under drift, siden motoren ellers stopper.

Obs: Når du slipper motorbremsespaken (2) må den gå tilbake til utgangsposisjonen og motoren må stoppe. Hvis dette ikke er tilfellet, må produktet ikke brukes.

1. Sett hovedbryteren (15) på bryterposisjon «ON» og åpne deretter bensinkranen (16). Hertil må du sette kranen på «ON».
2. Sett choken-spaken (17) på «Choke»-stilling. Merknad: Som regel er det ikke nødvendig å bruke choken ved gjentatt start av en varm motor.
3. Trykk motorbremsespaken (2) og dra kraftig i startsnoren (13) til motoren starter.
4. La motoren varmes opp en kort stund og sett deretter choke-spaken (17) på «RUN»-stilling.

Obs: Trekk alltid ut startsnoren (13) til du merker den første motstanden, før du drar den raskt ut for å starte. Ikke la startsnoren (13) smelle tilbake etter start

Obs: Riverullen roterer når motoren startes.

Obs! Du må aldri åpne utkastluken (6), mens motoren er i gang. Den roterende rullen kan føre til personskader. Fest (6) alltid utkastluken nøye.

Sikkerhetsavstanden mellom huset og brukeren som er gitt gjennom føringsholmene må alltid overholdes. Vær spesielt forsiktig ved arbeid og endring av kjøretretning på bakker og skråninger. Sørg for sikkert fotfeste, bruk sko med sklisikre såler med godt grep og lange bukser. Arbeid alltid på tvers av skråningen.

Skråninger med over 15 grad helling skal av sikkerhetsgrunner ikke rives opp med produktet. Vær spesielt forsiktig når du går bakover og når du trekker produktet, snublefare!

Rive opp

Når du river opp blir plenoverflaten og gressømmen skrappt opp ved hjelp av rivekniven. Dette fjerner mose, mulch og ugress og skjærer gjennom de fine røttene på overflaten. Dette gjør at luft, lys, vann og næring når gressrøttene bedre og plenen vokser bedre og tettere. Ved å kutte gjennom de fine røttene stimuleres også plens vekst. Dette fremmer sliteevnen til plenen.

Det skal rives opp maksimalt to ganger per år.

Ideelt sett i april/mai og/eller september/oktober.

Etter at plenen rives opp må den gjødsles og vannes for å oppnå et enda bedre resultat.

Merknader om hvordan du arbeider riktig

- Når du arbeider anbefales en overlappende arbeidsmåte. For å oppnå et rent klipp må produktet føres i en så rett bane som mulig. Derved skal disse banene alltid overlappe hverandre med et par centimeter, slik at ingen striper er igjen. Først og fremst skal det rives opp i lengderetningen og deretter i tverrgående retning, slik at du får et sjakkbrettmønster.
- Straks gressrester blir liggende ved arbeidet, må fangkurven tømmes. Obs! Før du fjerner fangkurven må du slå av motoren og vente til rullen står stille!
- Etter at du har revet opp må du så områder som er gressfrie eller har lite gress.
- For å hekte av fangkurven (5) løft utkastluken (6) med en hånd, og bruk den andre hånden til å ta ut fangkurven (5)! Hvor ofte plenen må bearbeides er generelt avhengig av veksten til plenen og hardheten til bakken.
- Hold undersiden av produktet ren og fjern alle jord- og gressrester. Avleiringer hindrer startprosessen og påvirker kvaliteten. I skråninger skal banen legges på tvers av skrånningen. Slå av motoren før du gjennomfører kontroll av rullen.

Obs! Rullen fortsetter å rotere noen sekunder etter at motoren er slått av. Forsøk aldri å stoppe rullen. Dermed bevegelsen til rullen støter på en gjenstand, slå av produktet og vent til rullen står helt stille. Kontroller deretter tilstanden til rullen. Dersom denne er skadet må den skiftes ut.

11. Rengjøring

- Hold beskyttelsesinnretninger, luftspalter og motorhuset mest mulig fri for støv og smuss. Tørk av produktet med en ren klut eller blås ut av det med trykkluft med lavt trykk.
- Vi anbefaler at du rengjør produktet direkte etter hver bruk.
- Rengjør produktet regelmessig med en fuktig klut og litt flytende såpe. Ikke bruk rengjørings- eller løsningsmidler. Disse kan angripe plastdelene til produktet. Pass på at det ikke kan komme vann inn i produktet.
- For å unngå brannfare, hold motoren, eksosen, batterikammeret og området rundt drivstofftanken fritt for gress, løv eller fett som lekker ut.

12. Vedlikehold

⚠Advarsel

La et fagverksted utføre reparasjons- og vedlikeholdsarbeider som ikke er beskrevet i denne brukerveiledningen. Bruk kun originale reservedeler.

Det er fare for ulykker! Vedlikeholds- og rengjøringsarbeider skal generelt gjennomføres når motoren er slått av. Det er fare for personskader! La produktet avkjøle før alle vedlikeholds- og rengjøringsarbeider. Elementer av motoren er varme. Det er fare for personskader og forbrenning!

Nødvendig verktøy:

- Gaffelnøkkel NB13*
- Gaffelnøkkel NB20*
- Unbrakonøkkel 5 mm*
- Stjerneskrutrekker*
- Tennpluggnøkkel*
- Kobbertrådbørste*
- Oppsamlingsbeholder*
- Trakt*
- Fille*

*=ikke absolutt inkludert i leveringsomfanget!

- En nedslitt eller skadet knivvalse skal skiftes ut av en autorisert fagperson.
- Sørg for at alle festelementer (skruer, muttere osv.) alltid er trukket fast, slik at du kan arbeide sikkert med riveren.
- Oppbevar riveren i et tørt rom.
- For å sikre en lang levetid, skal alle skrudde deler samt hjul og aksler rengjøres og deretter oljes inn.

- Regelmessig pleie av riveren sikrer ikke bare dens holdbarhet og ytelsesevne, men bidrar også til en forsiktig og lett opprivning av plenen.
- På slutten av sesongen må du utfør en generell kontroll av riveren og fjerne eventuelle akkumulerte rester. Husk å absolutt kontrollere tilstanden til riveren før hver sesongstart. Ved reparasjoner må du ta kontakt med vårt kundeservicesenter.
- Kontroller fanginnretningen regelmessig for slitasje eller skadde deler.
- Kontroller produktet regelmessig og skift ut nedslitte eller skadde deler.
- Hvis drivstofftanken må tømmes, skal dette gjøres utendørs. Drivstoffet som tappes ut skal oppbevares i en spesiell drivstoffbeholder eller kastes med spesiell forsiktighet.

12.1 Etterjustere motorbremsen (fig. 21)

1. Løsne kontramutteren (18a).
2. Drei mutteren (18) i ønsket retning, avhengig av om du ville stille inn motorbremsen strammere eller løsere.
3. Trekk igjen fast kontramutteren (18a).

12.2 Etterstramme kilereimen (14b) (fig. 20)

1. Løsne de to stjerneskrueene (7a) på reimdekselet (7), bruk dertil et stjerneskruejern*.
2. Løsne unbrakoskruen (7b), bruk dertil en unbrakonøkkel 5mm*.
3. Ta av reimdekselet (7).
4. Løsne låsemutteren (14a), bruk dertil en gaffelnøkkel NB 13*.
5. Skyv strammerullen (14) utover, for å etterstramme kilereimen (14b).
6. Hold strammerullen (14) i posisjon og trekk til låsemutteren (14a) igjen.
7. Monter reimdekselet (7) igjen.

12.3 Vedlikehold av luftfilteret (fig. 15, 16)

Skitne luftfiltre reduserer motorytelsen på grunn av utilstrekkelig lufttilførsel til forgasseren. Regelmessige kontroller er derfor veldig viktige. Luftfilteret bør kontrolleres hver 50. driftstime og rengjøres om nødvendig. Hvis luften er veldig støvete, bør luftfilteret kontrolleres oftere.

1. Løsne vingemutteren (12a) på luftfilterdekselet (12).
2. Fjern filteret.
3. Rengjør luftfilteret ved å banke det ut eller med trykkluft.
4. Monteringen skjer i omvendt rekkefølge.

Obs: Rengjør aldri luftfilteret med bensin eller brennbare løsemidler.

12.4 Vedlikehold/utskifting av tennpluggen (19a) (fig. 17, 18)

Kontroller tennpluggen (19a) for smuss første gang etter 10 timers drift og rengjør den med en kobbertrådbørste* om nødvendig. Deretter skal tennpluggen vedlikeholdes hver 50. driftstime.

1. Trekk av tennpluggkontakten (19) med en vridende bevegelse.
2. Fjern tennpluggen (19a) med en tennpluggnøkkel*.
3. Monteringen skjer i omvendt rekkefølge.

12.5 Kontroll av oljenivået (fig. 22)

Plasser produktet på en flat, rett overflate.

1. Start motoren og la den gå varm kort.
2. Skru ut peilepinnen (9) ved å dreie den mot venstre og tørk den av med en ren, lofri klut*.
3. Sett peilepinnen (9) inn igjen og kontroller oljenivået uten å skru peilepinnen (9) fast igjen.
4. Trekk ut peilepinnen (9) og les av oljenivået i horisontal posisjon. Oljenivået må være mellom de to markeringene på peilepinnen (9).
5. Skru deretter peilepinnen (9) inn igjen.

12.6 Skifte motorolje (fig. 22, 23)

Oljeskift skal gjennomføres hvert år før sesongstart med driftsvarm motor.

Bruk utelukkende 4-takts motorolje (10W 30 / SAE 30).

1. Plasser en oppsamlingsbeholder* under oljetappeskruen (9a).
2. Fjern oljetappeskruen (9a) og peilepinnen (9).
3. Vipp produktet litt framover og la all olje renne ut.
4. Monter oljetappeskruen (9a) igjen.
5. Fyll på maksimalt 0,6 liter fersk olje i oljepåfyllingsåpningen, bruk en trakt*.
6. Skru peilepinnen (9) igjen inn til anslag og la produktet gå kort.
7. Deretter må du kontrollere oljenivået en gang til som beskrevet i 12.5.

Serviceinformasjon

Du må passe på, at følgende deler til dette produktet underligger en bruksavhengig eller naturlig slitasje hhv. følgende deler er nødvendige som forbruksmaterialer. Slitedeler*: Olje*, tennplugg*, kilereim*, knivrufl*

* ikke absolutt inkludert i leveringsomfanget!

Reservedeler og tilbehør får du i vårt servicesenter. Hertil må du skanne QR-koden på tittelsiden.

13. Lagring

Forberedelse for lagring av produktet Advarsel: Ikke fjern bensin innendørs, i nærheten av ild eller mens du røyker. Gassdamp kan forårsake eksplosjoner eller brann.

1. Tøm bensintanken med en bensinsugepumpe.
2. Start motoren og la den gå til gjenværende bensin er brukt opp.
⚠ ADVARSEL: Lagre aldri produktet med bensin i tanken inne i en bygning, hvor bensindamp kan komme i kontakt med åpen ild eller gnister!
3. Utfør et oljeskift etter hver sesong. For å gjøre dette, fjern den gamle motoroljen fra den varme motoren og fyll på med ny.
4. Fjern tennpluggen fra sylinderhodet. Bruk en oljekanne, fyll ca 20 ml olje i sylindere. Trekk langsomt i startsnoren, slik at oljen beskytter sylindere innvendig. Skru tennpluggen inn igjen.
5. Rengjør sylindereens kjøleribber og huset.
6. Rengjør hele produktet for å beskytte malingsfargen.
7. Oppbevar produktet på et godt ventilert sted.

15. Feilsøking

Feil	Mulig årsak	Tiltak
Motoren starter ikke	Motorbremsespaken er ikke trykket inn	Trykk inn motorbremsespaken
	Tennplugg defekt	Skift tennpluggen
	Drivstofftank tom	Fyll på drivstoff
	Bensinkran lukket	Åpne bensinkranen
Motorytelsen reduseres	For hardt gulv	Korrigerer rivedybden
	Hus til river blokkert	Rengjøre huset
	Kniver kraftig nedslitt	Skifte ut kniver
	Luftfilter tilsmusset	Rengjør luftfilteret
Revet opp ujevnt	Kniv nedslitt	Skifte ut kniver
	Feil rivedybde	Korrigerer rivedybden
Motoren går, men knivvalse dreier ikke	Reim revnet	la bli kontrollert av et kundeservice-verksted
	Reim løs	Etterstram reimen

Forberedelse av produktet for transport

1. Tøm bensintanken med en bensinsugepumpe.
2. La motoren gå til gjenværende bensin er brukt opp.
3. Tapp ut motoroljen fra den varme motoren.
4. Fjern pluggen fra tennpluggen.
5. Rengjør sylindereens kjøleribber og huset.
6. Demonter skyvebøylen om nødvendig. Pass på at kablene ikke knekkes.

14. Kassering og gjenvinning

Merknad om emballasjen



Emballasjemateriale kan resirkuleres. Vennligst kast emballasje på en miljøvennlig måte.

Du kan finne ut hvordan du kasserer det gamle apparatet hos din kommune- eller byadministrasjon.

Drivstoff og oljer

- Før kassering av apparatet må drivstofftanken og motoroljeholderen tømmes!
- Drivstoff og motorolje skal ikke kastes i husholdningsavfall eller avløp, men må samles inn eller kasseres separat!
- Tomme olje- og drivstoffbeholdere skal kasseres på en miljøvennlig måte.

Обяснение на символите върху продукта

	<p>Внимание! Прочетете ръководството за експлоатация преди пускане в експлоатация.</p>
	<p>Дръжте трети лица (хора и животни) далеч от опасната зона.</p>
	<p>Горещи повърхности!</p>
	<p>Остри работни инструменти – Внимавайте да не отрежете пръстите на ръцете или краката си. - Преди употреба издърпайте лулата на запалителната свещ.</p>
	<p>Важно. Отработените газове са отровни, затова не използвайте двигателя в помещение, които не се вентилират.</p>
	<p>Не култивирайте/аерирайте в дъждовно време!</p>
	<p>Носете защита за слуха и предпазни средства за очите.</p>
	<p>ВНИМАНИЕ! Експлоатационните материали са запалими и експлозивни – опасност от изгаряне!</p>
	<p>Преди пускане в експлоатация напълнете с масло и гориво.</p>

	<p>Гарантирано ниво на звукова мощност в dB</p>
	<p>Проверете нивото на маслото</p>
	<p>Отворен/Затворен бензинов кран</p>
	<p>Смукач вкл./изкл.</p>
	<p>Механична спирачка на двигателя</p>
	<p>Продуктът отговаря на приложимите европейски директиви.</p>
	<p>Продуктът отговаря на приложимите сръбски директиви.</p>

Съдържание:**Страница:**

1.	Увод.....	278
2.	Описание на продукта (Фиг. 1 - 21).....	278
3.	Обем на доставката (Фиг. 2).....	278
4.	Употреба по предназначение.....	279
5.	Общи указания за безопасност.....	280
6.	Технически данни.....	283
7.	Разопаковане.....	283
8.	Монтаж.....	284
9.	Преди пускане в експлоатация.....	284
10.	Обслужване.....	284
11.	Почистване.....	285
12.	Поддръжка.....	286
13.	Съхранение.....	287
14.	Изхвърляне и рециклиране.....	288
15.	Отстраняване на неизправности.....	288
16.	Декларация за съответствие.....	347

1. Увод

Производител:

Schepach GmbH
Günzburger Straße 69
D-89335 Ichenhausen, Германия

Уважаеми клиенти,

Желаем Ви много приятни моменти и успехи при работата с Вашия нов продукт.

Указание:

Съгласно действащия закон за продуктовата отговорност, производителят на този продукт не носи отговорност за щети, възникнали по или поради този уред, при:

- неправилно боравене,
- неспазване на ръководството за експлоатация,
- ремонти от неупълномощени специалисти, явяващи се трети лица,
- вграждане и подмяна на не оригинални резервни части,
- употреба не по предназначение,
- отказ на електрическата инсталация при неспазване на предписанията за работа с електричество и разпоредбите на VDE 0100, DIN 57113 / VDE0113.

Вземете под внимание:

Ръководството за експлоатация е съставна част от този продукт. То съдържа важни указания относно безопасната, правилната и икономичната работа с продукта, избягването на опасности, спестяването на разходи за ремонт, намаляването на времената на престой и увеличаването на надеждността и експлоатационния живот на продукта. В допълнение към указанията за безопасност в това ръководство за експлоатация, задължително трябва да спазвате отнасящите се до експлоатацията на продукта предписания във Вашата страна.

Преди да използвате продукта, запознайте се с всички указания за работа и безопасност. Използвайте продукта само както е описано и за посочените области на употреба. Съхранявайте ръководството за експлоатация на сигурно място и предавайте всички документи, когато предавате продукта на трети лица.

2. Описание на продукта (Фиг. 1 - 21)

1. Дръжка
2. Спирачен лост на двигателя
3. Долни подвижни скоби
4. Пластмасова звездообразна гайка
5. Кош за събиране
6. Клапа за изхвърляне
7. Капак за ремъка
- 7a. Винт с кръстообразен шлиц
- 7b. Винт с вътрешен шестостен
8. Колела
- 8a. Капази на главините
- 8b. Гайки с шайбени основи
9. Маслоизмервателна щетка
- 9a. Пробка за източване на маслото
10. Настройване на работната височина
11. Капак на резервоара
12. Капак на въздушния филтър
- 12a. Крилчата гайка
13. Въжен стартер
14. Обтяжна ролка
- 14a. Осигурителна гайка
- 14b. Клиновиден ремък
15. Главен прекъсвач
16. Бензинов кран
17. Лост на смукача
18. Гайки
- 18a. Контрагайка
19. Лула на запалителна свещ
- 19a. Запалителна свещ
- A. Кабелна клема
- B. Държач за задвижващото въже
- C. Шпилка
- D. Осигурителна гайка
- E. Винт с квадратна шийка M8x30
- F. Винт с плоска глава M8x45
- G. Подложна шайба

3. Обем на доставката (Фиг. 2)

Поз.	Брой	Обозначение
3	2x	Долна подвижна скоба
4	4x	Пластмасова звездообразна гайка
5	1x	Кош за събиране
8	4x	Колела

8 a	4x	Капак на главината
A	1x	Кабелна клема
B	1x	Държач за задвижващото въже
C	2x	Шпилка
D	2x	Осигурителна гайка
E	2x	Винт с квадратна шийка M8x30
F	2x	Винт с плоска глава M8x45
G	4x	Подложна шайба
	1x	ръководство за експлоатация
	1x	Бензинов култиватор

4. Употреба по предназначение

Продуктът се използва като култиватор. С валяка на култиватора мъхът и плевелите се изтръгват от земята заедно с корените и почвата се разрохква. Това позволява на тревната площ да абсорбира по-добре хранителните вещества и се почиства. Препоръчваме Ви да култивирате тревната площ през пролетта (април) и есента (октомври).

Култиваторът е подходящ за лично ползване в домашни и хоби градини.

Култиваторите за частните домашни и хоби градини са тези, чиято годишна употреба обикновено не надхвърля 10 часа и които се използват предимно за поддръжка на морави и тревни площи, но не и на обществени съоръжения, паркове, спортни съоръжения, както и в селското и горското стопанство. Спазването на инструкцията за употреба, приложена от производителя, е предпоставка за правилното използване на култиватора. Инструкцията за употреба съдържа и условията за експлоатация, поддръжка и техническо обслужване.

⚠ Предупреждение! Поради физическа опасност за потребителя култиваторът не трябва да се използва като дробилка за раздробяване на клони и жив плет. Освен това култиваторът не трябва да се използва като мотокултиватор и за изравняване на неравности на терена, като напр. къртиничини.

От съображения за сигурност култиваторът не трябва да се използва като задвижващ агрегат за други работни инструменти и комплекти инструменти от всякакъв вид, освен ако те не са изрично одобрени от производителя.

Продуктът може да се използва само съгласно своето предназначение. Всяка различаваща се от това употреба не е по предназначение. За всякакъв вид произтичащи от това щети или наранявания отговорност носи потребителят/операторът, а не производителят.

Моля, обърнете внимание, че нашите продукти не са конструирани с предназначение за търговска, професионална или промишлена употреба. Не поемаме гаранция, ако продуктът се използва в търговски, занаятчийски или промишлени предприятия, както и при равносилни дейности.

Обяснение на сигналните думи в ръководството за експлоатация

Предупреждение

Сигнална дума за обозначаване на възможна опасна ситуация, която, ако не бъде избегната, може да доведе до смърт или сериозно нараняване.

ОПАСНОСТ

Сигнална дума за обозначаване на непосредствено опасна ситуация, която, ако не бъде избегната, ще доведе до смърт или сериозно нараняване.

БЛАГОРАЗУМИЕ

Сигнална дума за обозначаване на потенциално опасна ситуация, която, ако не бъде избегната, може да доведе до леки или средни наранявания.

ВНИМАНИЕ

Сигнална дума за обозначаване на потенциално опасна ситуация, която, ако не бъде избегната, може да доведе до повреждане на продукта или имуществени щети.

5. Общи указания за безопасност

Общи предписания за безопасност

Запознайте се с Вашия продукт.

Ръководството на потребителя и маркировките по машината трябва да са прочетени и разбрани.

Научете как и за какви цели се използва машината. Запознайте се с потенциалните опасности от машината.

Научете как да управлявате и да работите правилно с машината. Научете как можете бързо да спирате, съответно да изключвате машината и управленията.

Всички инструкции и указания за безопасност в приложеното отделно към машината ръководство на потребителя трябва да са прочетени и разбрани. Не се опитвайте да работите с машината, ако не знаете как точно се обслужва и поддържа двигателят и как могат да бъдат избегнати наранявания от злополуки и/или материални щети.

Безопасност на работното място

Никога не стартирайте или оставяйте двигателя да работи в затворени помещения. Отработените газове са опасни и съдържат въглероден окис – отровен газ без мирис.

Работете с този блок само в добре проветрявани зони на открито.

Никога не работете с машината, ако не е осигурена достатъчна видимост, съответно няма достатъчно светлина. Никога не работете с машината на стръмни склонове. Винаги работете хоризонтално спрямо земята, никога от горе надолу.

Безопасност на хората

1. Никога не работете с машината под влияние на опиати, алкохол или други лекарствени продукти, които биха могли да окажат въздействие върху Вашата способност да използвате правилно машината.

2. Носете подходящо облекло. Носете дълъг панталон, ботуши и ръкавици. Не носете широки дрехи, къси панталони или каквито и да е украшения. Вържете дългата коса на дължина до раменете. Винаги дръжте косата, облеклото и ръкавиците далеч от движещи се части. Широките дрехи, украшенията или дългата коса могат да се закачат в движещи се части.
3. Носете предпазни средства. Винаги носете защитата за зрението.
4. Предпазни средства като прахов респиратор, предпазна каска или защита за слуха, които се използват при приложими условия, намаляват телесните повреди.
5. Проверете машината преди стартиране. Не отстранявайте отделящи защитни устройства и ги поддържайте в добро състояние. Уверете се, че всички гайки, винтове и подобни са здраво затегнати.
6. В никакъв случай не работете с машината, ако тя трябва да бъде ремонтирана или нейната механика е повредена.
7. Сменете повредените, липсващи или нефункциониращи части преди използването на машината. Проверете за уплътненост. Спазвайте безопасни условия на работа за машината.
8. В никакъв случай не манипулирайте защитните устройства. Редовно проверявайте тяхното функциониране.
9. Машината не бива да се използва, ако тя не може да бъде включвана или изключвана с прекъсвача за двигателя. Машини, работещи с бензин, които не могат да се управляват от прекъсвача за двигателя, са опасни и трябва да се сменят.
10. Преди стартирането проверявайте редовно дали ключовете, съответно гаечните ключове, са отстранени от машината. Поради гаечен ключ или ключ, останал на въртяща се част от уреда, може да се стигне до телесни повреди.
11. Бъдете внимателни и при експлоатация на машината проявявайте здрав разум.
12. Не работете твърде приведени. Не работете с машината с боси крака, съответно със сандали или подобни леки обувки. Носете предпазни обувки, които предпазват краката Ви и подобряват стабилността Ви върху хлъзгави повърхности.
13. Винаги внимавайте за стабилен строеж и пазете равновесие. Така машината може да бъде контролирана по-добре в неочаквани ситуации.

- Избягвайте неволно стартиране. Уверете се, че двигателят е изключен преди транспортирането на машината или при работи по техническо обслужване, съотв. поддръжка на блока. Транспортирането на машината или работи по техническо обслужване, съотв. поддръжка на машината при работещ двигател могат да доведат до злополуки.
- Проверете терена, на който ще се използва машината, и отстранете всички камъни, пръчки, телове, кости и други чужди тела, които могат да бъдат уловени и изхвърлени.
- Ако машини със задно изхвърляне и открити задни ролки се използват без уловител, трябва да се носят предпазни очила.
- Не оставяйте двигателя с вътрешно горене да работи в затворени помещения, в които може да се натрупа опасен въглероден окис.
- Не препълвайте резервоара (до ок. 1,5 cm под гърловината за зареждане за пространство в случай на разширяване на горивото поради генерираната от двигателя топлина).
- Поставете отново сигурно капачката на резервоара и избършете разлятото гориво. В никакъв случай не работете с блока, ако капачката на резервоара не е поставена.
- Избягвайте източници на запалване при разлято гориво. Не се опитвайте да стартирате двигателя, ако е било разлято гориво. Вместо това отстранете машината от засегнатата зона и избягвайте източници на запалване, докато изпаренията от горивото се изпарят.
- Съхранявайте горивото в специално подготвени и одобрени за тази цел съдове.
- Съхранявайте горивото на хладно, добре проветрявано място, защитено от възпламеняващи искри, открит пламък или други източници на запалване.

Безопасност при боравене с експлоатационни материали

⚠ Предупреждение: Бензинът е силно запалим!

- Горивото се възпламенява лесно и неговите изпарения могат да експлодират при възпламеняване. При използването на гориво вземайте съответни мерки, за да намалите риска от тежки телесни повреди.
- При пълнене или източване на резервоара стойте в чиста, добре проветрявана зона на открито и използвайте одобрен съд за събиране на гориво. Не пушете. Избягвайте възпламеняващи искри, открит пламък или други източници на запалване в близост до зоната на пълнене с гориво или експлоатация на блока. В никакъв случай не пълнете резервоара в сграда.
- Дръжте заземени, проводими предмети, напр. инструменти, далеч от незащитени електрически части и връзки под напрежение, за да избегнете образуване на искри или прескачане на искри. Те биха могли да възпламенят димен газ или изпарения.
- Винаги преди пълненето на резервоара изключвайте двигателя и го оставяйте да се охлади. В никакъв случай не сваляйте капачката на резервоара и не пълнете с гориво при работещ или топъл двигател. Не работете с машината, ако горивната система не е херметична.
- Отворете леко капачката на резервоара, за да изпуснете налягането в резервоара.
- В никакъв случай не съхранявайте гориво или напълнената с гориво машина в сграда, в която димните газове биха могли да осъществят контакт с възпламеняващи искри, открит пламък или други източници на запалване като водонагреватели, печки, сушилни или подобни. Преди съхранение в сграда оставете двигателя да изстине.
- Ако е изтекъл бензин, не трябва да се прави опит за стартиране на двигателя. Вместо това машината трябва да се отстрани от замърсената с бензин повърхност. Всякакви опити за палене трябва да се избягват, докато бензиновите изпарения се изпарят.
- От съображения за сигурност бензиновият резервоар и другите капачки на резервоара трябва да се сменят при повреда.

Указания за използването и грижите за машината

- Не повдигайте или носете машината при работещ двигател. Спрете работните инструменти, когато пресичате повърхности, различни от трева, и когато транспортирате машината до и от работната зона.
- Не работете с машината със сила. Използвайте правилната машина за Вашето приложение. Правилната машина ще изпълни задачата по-добре и по-безопасно.

3. Не променяйте настройките на регулатора на оборотите на двигателя и не оставяйте двигателя да работи на твърде високи обороти. Регулаторът на оборотите управлява максималните работни обороти, които са безопасни за двигателя.
4. Не оставяйте двигателя да работи на високи обороти, ако не се обработва почвата.
5. Никога не поставяйте ръцете или краката си върху или под въртящите се части. Винаги стойте далеч от отвора за изхвърляне.
6. Избягвайте контакт с горещо гориво, масло, димни газове и горещи повърхности. Не докосвайте двигателя или шумозаглушителя. При работа тези части стават изключително горещи. Те също остават за кратко време горещи, след като блокът е бил изключен. Преди работи по техническо обслужване или настройки оставете двигателя да изстине.
7. Ако машината издава необичайни звуци или вибрира необичайно, незабавно изключете двигателя, разединете кабела за запалване и установете причината. Необичайните шумове или вибрации по правило са предупредителен знак.
8. Използвайте само одобрени от производителя съединения и одобрени принадлежности. Неспазването на това предписание може да доведе до телесни повреди.
9. Извършете техническо обслужване на машината. Проверете дали няма грешно подравнени или блокирани движещи се части. Проверете частите за счупване, съответно проверете за наличие на друго състояние, което би могло да повлияе върху работата на машината. При повреда възложете ремонт на машината преди използването. Много злополуки са причинени поради недостатъчно техническо обслужване на оборудването.
10. Освободете двигателя и шумозаглушителя от трева, листа, излишна грес или въглеродни отлагания, за да намалите риска от пожар.
11. Поддържайте режещите инструменти остри и чисти. Правилно поддържаните режещи инструменти с остри режещи ръбове блокират по-малко и се управляват по-лесно.
12. В никакъв случай не поливайте или пръскайте блока с вода или друга течност. Поддържайте лостовете за управление сухи, чисти и свободни от отлагания. Почиствайте след всяко използване.
13. За защита на околната среда спазвайте законите и наредбите относно правилното изхвърляне на гориво, масло или подобни.
14. Съхранявайте неработещата машина извън обсега на деца и не позволявайте на лица, които не са запознати с машината или тези инструкции, да работят с машината. Машината е опасна в ръцете на необучени потребители.
15. Повредените шумозаглушители трябва да се сменят.
16. Преди употреба винаги трябва да се проверява визуално дали работните инструменти и болтове не са износени или повредени. За избягване на дебаланс износените или повредените работни инструменти и болтове трябва да се сменят само в комплект. Работете с машината само при дневна светлина или при добро изкуствено осветление.
17. Ако е възможно, избягвайте да използвате уреда, когато тревата е мокра или бъдете особено внимателни, за да избегнете подхлъзване.
18. Водете машината само с пешеходна скорост.
19. Винаги работете напречно на склона, никога нагоре или надолу.
20. Бъдете особено предпазливи, когато сменят посоката на движение при наклонен терен.
21. Не работете на прекалено стръмни склонове.
22. Бъдете особено предпазливи, когато обръщате машината или я дърпате към себе си.
23. Никога не използвайте машината с повредени или липсващи защитни устройства, напр. без отражателни ламарини и/или уловител.
24. Преди да стартирате двигателя, изключете всички работни инструменти и задвижвания.
25. Стартирайте или работете с пусковия включвател внимателно, в съответствие с инструкциите на производителя. Уверете се, че краката са на достатъчно разстояние от режещия(те) инструмент(и).
26. При стартиране или запалване на двигателя, машината не трябва да бъде повдигната, което значи, че при процеса на работа тя трябва да се повдигне. В този случай я наклонете само толкова, колкото е необходимо, и повдигнете далечната на оператора страна.
27. Не стартирайте двигателя, когато стоите пред канала за изхвърляне.
28. Когато двигателят не работи, дроселовата клапа трябва да е затворена. Ако двигателят има бензинов спирателен кран, той трябва да се затвори след аериране или култивиране на почвата

29. Изключете двигателя, извадете лулата на запалителната свещ и, при машини със стартиране от батерия – ключа за запалване:
- когато оставяте машината
 - преди да заредите с гориво
30. Изключете двигателя, извадете лулата на запалителната свещ и, при машини със стартиране от батерия – ключа за запалване:
- преди да отстраните задръствания или да почистите запушвания в канала за изхвърляне,
 - преди да проверявате, почиствате или работите по машината,
 - когато е пресрещнато чуждо тяло. Проверете машината за повреди и направете необходимите ремонти, преди да я стартирате и да работите отново с нея,
 - ако машината започне да вибрира необичайно силно (проверете незабавно)

Инструкции за поддържане в изправност

Преди почистване, ремонт, инспекция или регулиране на машината изключвайте двигателя и се уверявайте, че всички движещи се части са спрели.

Разединявайте кабела за запалване и го поставяйте далеч от запалителната свещ, за да предотвратите случайно стартиране.

Възлагайте техническо обслужване на машината на квалифициран персонал, който използва единствено оригинални резервни части. Така се гарантира, че безопасността на машината ще се запази.

6. Технически данни

Тип на двигателя	1-цилиндров; 4-тактов
Работен обем	212 cm ³
Макс. мощност на двигателя.	4,1 kW/5,5 HP
Работни обороти	3400 min ⁻¹
Гориво	безоловен бензин
Вместимост на резервоара	3,6 l
Емисии на CO ²	289,55 g/kWh
Двигателно масло	10W 30 / SAE 30
Запалителна свещ	F7RTC
Обем на резервоара / масло	0,6 l

Настройка на дълбочината	+10 / -12
Работна ширина	400 mm
Брой ножове	15
Нож Ø	165
Съдържание на събирателния кош	40 l
Тегло	28 kg

Запазва се правото на технически промени!

Информация за образуването на шум съгласно приложимите стандарти:

Звуково налягане L_{pA} = 78,6 dB

Звукова мощност L_{wA} = 100,5 dB

Грешка при измерването K_{pA} = 1,9 dB

Носете защита за слуха.

Въздействието на шум може да причини загуба на слуха.

Вибрации:

Вибрация A_{th} (отляво/отдясно) = 8,38 m/s²

Грешка при измерването K_{pA} = 1,5 m/s²

Ограничавайте образуването на шум и вибрациите до минимум!

- Използвайте само изрядни продукти.
- Поддържайте и почиствайте редовно продукта.
- Съобразявайте начина си на работа спрямо продукта.
- Не претоварвайте продукта.
- При нужда възлагайте проверка на продукта.
- Изключвайте продукта, когато той не се използва.
- Носете ръкавици.

7. Разопаковане

⚠ ВНИМАНИЕ!

Продуктът и опаковъчният материал не са играчка за деца! Деца не бива да играят с пластмасови торбички, фолио и дребни части! Съществува опасност от поглъщане и задушаване!

- Отворете опаковката и внимателно извадете продукта.
- Отстранете опаковъчния материал, както и опаковъчните и транспортните осигуровки (ако има такива).

- Проверете дали обемът на доставката е пълен.
- Проверете продукта и принадлежностите за повреда от транспортирането.
- По възможност запазете опаковката до изтичане на гаранционния срок.

8. Монтаж

⚠ Внимание!

Преди пускането в експлоатация задължително сглобете напълно продукта!

Поставете продукта върху равна повърхност!

Необходим инструмент:

- 2x гаечни ключа SW13*

*=Не е включен в обема на доставката!

8.1 Монтиране на колелата (8) и капаците на главината (8a) (Фиг. 19)

1. Развийте предварително монтираните гайки с шайбена основа (8b), използвайте гаечен ключ SW13*.
2. Поставете колелото (8) върху главината на колелото.
3. Монтирайте отново гайките с шайбена основа (8b) върху главината на колелото, използвайте гаечен ключ SW13*.
4. Поставете капака на главината (8a) върху колелото (8) и го натиснете равномерно, докато всички скоби се захванат.
5. Повторете процедурата за всички колела (8).

8.2 Монтиране на долната (3) и горната направляваща греда (Фиг. 3 - 9)

1. Монтирайте долната подвижна скоба (3), както е показано на Фиг. 3 + 4. Фиксирайте долната подвижна скоба (3) с шпилката (C) и осигурителната гайка (D), както и с винта с квадратна шийка (E), подложната шайба (G) и пластмасовата звездовидна гайка (4), като използвате два отворени гаечни ключа SW13.
2. Повторете процедурата и от другата страна.
3. Свържете горната подвижна скоба към долните подвижни скоби (3). За да направите това, използвайте двете пластмасови звездовидни гайки (4) с винтовете с плоска глава (F) и подложните шайби (G).

От дясната страна поставете държача на задвижващото въже (B) върху винта с плоска глава (F), преди да поставите подложната шайба (G) и пластмасовата звездовидна гайка (4).

4. Фиксирайте кабела с кабелната скоба (A) върху долната подвижна скоба (3). (Фиг. 8 + 9)

9. Преди пускане в експлоатация

9.1 Окачване на коша за събиране (5) (Фиг. 10 - 11)

1. Повдигнете клапата за изхвърляне (6).
2. Окачете коша за събиране (5) отгоре.

9.2 Регулиране на работната височина (10) (Фиг. 12)

1. Хванете лоста за регулиране на работната височина (10) и го издърпайте леко навън.
2. Преместете лоста в желаната посока, за да зададете една от шестте работни височини.
3. Освободете лоста в желаната позиция, за да осигурите работната височина.

10. Обслужване

⚠ Внимание!

Двигателят се доставя без масло. По тази причина преди пускането в експлоатация непременно напълнете с масло. Нивото на маслото в двигателя трябва да се проверява преди всяка работа.

Стартиране на продукта (Фиг. 13, 14)

За да се предотврати неволно стартиране на двигателя, той е оборудван със спирачка, която винаги трябва да бъде активирана по време на работа, в противен случай двигателят ще спре.

Внимание: Когато спирачният лост на двигателя (2) бъде освободен, той трябва да се върне в изходно положение и двигателят се изключва автоматично. Ако това не е така, продуктът не трябва да се използва.

1. Поставете главния прекъсвач (15) в положение „ON“ („ВКЛ.“) и след това отворете бензиновия кран (16). За да направите това, завъртете крана в положение „ON“ („ВКЛ.“).
2. Настройте лоста на смучача (17) в положение „Смучач“. Указание: Смучачът обикновено не е необходим при рестартиране на топъл двигател.

3. Задействайте спирачния лост на двигателя (2) и дръпнете здраво въжения starter (13), докато двигателят се запали.
4. Оставете двигателя да се загрее за кратко и след това поставете лоста на смукача (17) в положение „RUN“ („РАБОТА“).

Внимание: Винаги издърпвайте въжения starter (13) бавно, докато почувствате съпротива, преди да го издърпате бързо, за да стартирате. Не позволявайте на въжения starter (13) да се върне обратно след стартиране

Внимание: При стартиране на двигателя култивационният валеж се завърта.

Внимание! Никога не отваряйте клапата за изхвърляне (6), докато двигателят работи. Въртящият се валеж може да доведе до наранявания. Винаги закрепвайте внимателно клапата за изхвърляне (6).

Зададеното от направляващите греди безопасно разстояние между корпуса и потребителя трябва винаги да се спазва. Специално внимание трябва да се отделя при работа и промяна на посоката на движение по склонове и насипи. Внимавайте за стабилния строеж, носете обувки с неплъзгащи се, нехлъзгащи подметки и дълги панталони. Работете винаги напречно на наклона.

От съображения за сигурност склоновете с наклон над 15 градуса не трябва да се култивират с продукта. Внимавайте, когато се движите назад и когато дърпате продукта, опасност от спъване!

Култивиране

При култивиране повърхността на моравата и тревният шев се надраскват с помощта на ножа на култиватора. Мъхът, мулчът и плевелите се отстраняват, а фините корени отгоре се отрязват. Това позволява на въздуха, светлината, водата и хранителните вещества да достигат по-лесно до корените на тревата и моравата расте по-добре и по-гъста. Подрязването на фините корени също стимулира растежа на моравата. Това насърчава издръжливостта на моравата.

Култивирането трябва да се прави максимум два пъти годишно.

В идеалния случай през април/май и/или септември/октомври.

Торете и поливайте тревата след култивиране за още по-добри резултати.

Указания за правилна работа

- При работа се препоръчва припокриващ метод на работа. За постигане на чиста картина продуктът трябва да се води по възможно най-права линия. При това тези линии винаги трябва да се припокриват с няколко сантиметра, за да не останат ивици. Първо култивирайте надлъжно и след това напречно, за да създадете шахматна дъска.
- Когато по време на работа остатъци окосена трева останат да лежат върху тревната площ, изпразнете коша за трева. Внимание! Преди да свалите коша за трева, изключете двигателя и изчакайте валежът да спре!
- Засявайте повторно площи без трева или с малко трева след култивиране.
- За да откочите коша за трева (5), повдигнете с една ръка клапата за изхвърляне (6), а с другата извадете коша за трева (5)! Колко често трябва да се обработва тревата зависи по принцип от тревната растителност и твърдостта на почвата.
- Дръжте долната част на корпуса на продукта чиста и задължително отстранявайте почвените и тревните отлагания. Отлаганията затрудняват процеса на стартиране и влошават качеството. По склонове лентата трябва да е напречно на склона. Преди извършване на всякакви проверки на вала, изключете двигателя.

Внимание! След изключване на двигателя валът продължава да се върти още няколко секунди. Никога не се опитвайте да спирате вала. Ако, докато се върти, валът се удари в предмет, изключете продукта и изчакайте вала да спре напълно. След това проверете състоянието на вала. Трябва да се смени, ако е повреден.

11. Почистване

- Поддържайте предпазните приспособления, вентилационните процепи и корпуса на двигателя възможно най-чисти от прах и замърсявания. Избърсвайте продукта с чиста кърпа или го продухвайте със съгъстен въздух под ниско налягане.
- Препоръчваме да почиствате продукта веднага след всяка употреба.

- Почиствайте продукта редовно с влажна кърпа и малко мек сапун. Не използвайте почистващи препарати или разтворители; те биха могли да разядат пластмасовите части на продукта. Внимавайте за това, да не може да попадне вода във вътрешността на продукта.
- За да избегнете опасността от пожар, пазете двигателя, ауслуха, кутията за батерията и зоната около резервоара за гориво чисти от трева, слама, мъх, листа или изтичаща грес.

12. Поддръжка

⚠Предупреждение

Ремонтните работи и работите по поддръжката, които не са описани в това ръководство за експлоатация, трябва да се извършват от специализиран сервиз. Използвайте само оригинални резервни части. Съществува опасност от злополука! Винаги извършвайте дейности по поддръжка и почистване при изключен двигател. Съществува опасност от нараняване! Винаги оставяйте продуктът да се охлади преди поддръжка и почистване. Елементите на двигателя са горещи. Съществува опасност от нараняване и изгаряне!

Необходим инструмент:

- Гаечен ключ SW13*
- Гаечен ключ SW20*
- Ключ с вътрешен шестостен 5 mm*
- кръстатата отвертка*
- Ключ за запалителна свещ*
- Четка от медна тел*
- Приемен съд*
- фуния*
- лапа*

* = не са включени задължително в обема на доставката!

- Износеният или повреденият ножов вал трябва да бъде сменян от упълномощен специалист.
- Уверете се, че всички крепежни елементи (винтове, гайки и т.н.) са здраво затегнати, така че да можете да работите безопасно с култиватора.
- Съхранявайте култиватора в сухо помещение.
- За да се осигури дълъг експлоатационен живот, всички винтови части, както и колелата и осите, трябва да се почистват и след това смажат.

- Редовната поддръжка на култиватора гарантира не само неговата здравина и производителност, но и допринася за гризливото и лесното култивиране на тревната площ.
- В края на сезона извършете обща проверка на култиватора и отстранете натрупаните се отатъци. Не забравяйте да проверявате състоянието на култиватора преди всяко начало на сезона. При ремонтите се обърнете към нашия сервиз за техническо обслужване.
- Проверявайте редовно уловителя за износени или повредени части.
- Проверявайте продукта редовно и сменете износените или повредени части, за да бъдете в безопасност.
- Ако е необходимо да изпразните резервоара за гориво, това трябва да стане на открито. Източното гориво трябва да се съхранява в специален резервоар за гориво или да се изхвърли с особено внимание.

12.1 Допълнително регулиране на спирачката на двигателя (Фиг. 21)

1. Развийте контрагайката (18a).
2. Завъртете гайката (18) в желаната посока, в зависимост от това дали искате да затегнете или разхлабите спирачката на двигателя.
3. Затегнете отново контрагайката (18a).

12.2 Обтягане на клиновидния ремък (14b) (Фиг. 20)

1. Развийте двата винта с кръстообразен шлиц (7a) на капака на ремъка (7) с помощта на кръстатата отвертка*.
2. Развийте винта с вътрешен шестостен (7b) с ключ с вътрешен шестостен 5 mm*.
3. Свалете капака на ремъка (7).
4. Развийте осигурителната гайка (14a) с помощта на гаечен ключ SW 13*.
5. Преместете обтяжната ролка (14) навън, за да обтегнете повторно клиновидния ремък (14b).
6. Задръжте обтяжната ролка (14) на място и затегнете отново осигурителната гайка (14a).
7. Монтирайте обратно капака на ремъка (7).

12.3 Поддръжка на въздушния филтър (Фиг. 15, 16)

Замърсеният въздушен филтър намалява мощността на двигателя поради недостатъчно подаване на въздух към карбуратора. Следователно редовните проверки са от съществено значение.

Въздушният филтър трябва да се проверява на всеки 50 работни часа и при необходимост да се почиства. При силно запрашен въздух въздушният филтър трябва да се проверява по-често.

1. Развийте гайката с шайбена основа (12a) на капака на въздушния филтър (12).
2. Извадете филтъра.
3. Почиствайте въздушния филтър само чрез изтупване или със сгъстен въздух.
4. Сглобяването се извършва в обратна последователност.

Внимание: Никога не почиствайте въздушния филтър с бензин или горими разтворители.

12.4 Поддръжка/Смяна на запалителната свещ (19a) (Фиг. 17, 18)

За първи път проверете запалителната свещ (19a) след 10 работни часа за замърсяване и я почистете, ако е необходимо, с медна телена четка*. След това обслужвайте запалителната свещ на всеки 50 работни часа.

1. Издърпайте лулата на запалителната свещ (19) с въртливо движение.
2. Свалете запалителната свещ (19a) с ключ за запалителни свещи*.
3. Сглобяването се извършва в обратна последователност.

12.5 Проверка на нивото на маслото (Фиг. 22)

Поставете продукта върху равна повърхност.

1. Стартирайте двигателя и го оставете да се загрее.
2. Развийте маслоизмервателната щека (9) като я завъртите обратно на часовниковата стрелка, и я избършете с чист парцал без власинки*.
3. Вкарайте отново маслоизмервателната щека (9) и проверете нивото на маслото, без да затягате отново маслоизмервателната щека (9).
4. Издърпайте маслоизмервателната щека (9) и отчетете нивото на маслото в хоризонтално положение. Нивото на маслото трябва да е между двете маркировки на маслоизмервателната щека (9).
5. След това затегнете отново маслоизмервателната щека (9).

12.6 Смяна на двигателното масло (Фиг. 22, 23)

Смяната на маслото трябва да се извършва ежегодно преди началото на сезона при достигнал работна температура двигател.

Използване само на масло за 4-тактови двигатели (10W 30 / SAE 30).

1. Поставете приемен съд* под пробката за източване на маслото (9a).
2. Извадете пробката за източване на маслото (9a) и маслоизмервателната щека (9).
3. Наклонете продукта леко напред и оставете цялото масло да изтече.
4. Поставете пробката за източване на маслото (9a).
5. Напълнете максимум 0,6 литра прясно масло в отвора за пълнене на масло, като използвате фуния*.
6. Завийте обратно маслоизмервателната щека (9) и оставете продукта да действа за кратко.
7. След това проверете отново нивото на маслото, както е описано в 12.5.

Сервизна информация

Трябва да се има предвид, че следните части на този продукт са обект на износване поради износване или на естествено износване, респ. следните части са необходими като консумативи.

Бързоизносващи се части*: масло*, запалителна свещ*, клиновиден ремък*, ножов вал*

* не са включени задължително в обема на доставката!

Резервните части и аксесоарите се предлагат в нашия сервизен център. За целта сканирайте QR кода на заглавната страница.

13. Съхранение

Подготовка за съхранение на продукта Предупредително указание: **Не източвайте бензина в затворено пространство, близо до огън или докато пушите. Газовите пари могат да причинят експлозии или пожар.**

1. Изпразнете бензиновия резервоар с помощта на бензинова смукателна помпа.
2. Стартирайте двигателя и го оставете да работи до изчерпване на останалия бензин.

⚠ ПРЕДУПРЕЖДЕНИЕ: Никога не съхранявайте продукта с бензин в резервоара в сграда, където бензиновите изпарения могат да влязат в контакт с открит пламък или искри!

- След всеки сезон извършвайте смяна на маслото. За целта отстранявайте старото двигателно масло от топъл двигател и наливайте ново.
- Извадете запалителната свещ от цилиндровата глава. С помощта на туба за масло напълнете около 20 ml масло в цилиндъра. Издърпайте бавно дръжката на стартера, така че маслото да предпази цилиндъра отвътре. Завинтете отново запалителната свещ.
- Почистете охлаждащите ребра на цилиндъра и корпуса.
- Почистете целия продукт, за да защитите лавовото покритие.
- Съхранявайте продукта на добре проветриво място.

Подготовка на продукта за транспортиране

- Изпразнете бензиновия резервоар с помощта на бензинова смукателна помпа.
- Оставете двигателя да работи докато се изразходва останалият бензин.
- Източете моторното масло от топлия двигател.
- Снемете лулата на запалителната свещ от запалителната свещ.
- Почистете охлаждащите ребра на цилиндъра и корпуса.

- Ако е необходимо, демонтирайте подвижната скоба. Уверете се, че задвижващите въжета не са прегънати.

14. Изхвърляне и рециклиране

Указания за опаковката



Опаковъчните материали могат да се рециклират. Моля, изхвърлете опаковката по природосъобразен начин.

Можете да се информирате относно възможностите за изхвърляне на излезли от употреба уреди от Вашите общински или градски власти.





Горива и масла







- Преди да изхвърлите уреда, резервоарът за гориво и резервоарът за двигателно масло трябва да бъдат изпразнени!
- Горивото и двигателното масло не бива да се изхвърлят заедно с битовите отпадъци или в канализацията, а трябва да се събират и изхвърлят отделно!
- Празните резервоари за масло и гориво трябва да се изхвърлят по екологичен начин.

15. Отстраняване на неизправности

Неизправност	Възможна причина	Отстраняване
Двигателят не се задвижва	Ненатиснат спирачния лост на двигателя	Натиснете спирачния лост на двигателя
	Дефектна запалителна свещ	Смяна на запалителната свещ
	Резервоарът за гориво е празен	Пълнене на гориво
	Затворен бензинов кран	Отворете кранчето за бензин
Мощността на двигателя се понижава	Много твърда почва	Коригирайте дълбочината на култивиране
	Запушен корпус на култиватора	Почистете корпуса
	Силно износен нож	Сменете ножа
	Замърсен въздушен филтър	Почистете въздушния филтър
Мръсен култиватор	Износен нож	Сменете ножа
	Грешна дълбочина на култивиране	Коригирайте дълбочината на култивиране
Двигателят работи, но новият вал не се върти	Скъсан ремък	Възложете проверка на сервиза за техническо обслужване
	Разхлабен ремък	Опънете допълнително ремъка

Εξήγηση των συμβόλων πάνω στο προϊόν

	<p>Προσοχή! Διαβάστε τις οδηγίες χειρισμού πριν τη θέση σε λειτουργία.</p>
	<p>Κρατάτε τρίτους (ανθρώπους και ζώα) έξω από την περιοχή κινδύνου.</p>
	<p>Καυτές επιφάνειες!</p>
	<p>Κοφτερά εργαλεία εργασίας – Μην κοπείτε στα δάχτυλα χεριών ή ποδιών - Αφαιρείτε τον σύνδεσμο μπουζί πριν από τη συντήρηση.</p>
	<p>Σημαντικό. Τα καυσάερια είναι πολύ δηλητηριώδη, επομένως μην έχετε τον κινητήρα σε λειτουργία σε μη αεριζόμενους χώρους.</p>
	<p>Μην πραγματοποιείτε εργασίες εκχέρσωσης/αερισμού χώματος σε συνθήκες βροχής!</p>
	<p>Φοράτε προστατευτικά ακοής και ματιών.</p>
	<p>ΠΡΟΣΟΧΗ! Τα υλικά λειτουργίας είναι εύφλεκτα και εκρηκτικά - Κίνδυνος εγκαύματος!</p>
	<p>Γεμίζετε με λάδι και καύσιμο πριν από τη θέση σε λειτουργία.</p>

	<p>Εγγυημένη στάθμη ηχητικής ισχύος σε dB</p>
	<p>Ελέγξτε τη στάθμη λαδιού.</p>
	<p>Στρόφιγγα βενζίνης ανοικτή/κλειστή</p>
	<p>Τσοκ ενεργό/ανενεργό</p>
	<p>Μηχανικό φρένο κινητήρα</p>
	<p>Το προϊόν συμμορφώνεται με τις ισχύουσες Ευρωπαϊκές Οδηγίες.</p>
	<p>Το προϊόν συμμορφώνεται με τις ισχύουσες σεββικές οδηγίες.</p>

Περιεχόμενα:**Σελίδα:**

1.	Εισαγωγή.....	292
2.	Περιγραφή του προϊόντος (Εικ. 1 - 21).....	292
3.	Παραδοτέο υλικό (Εικ. 2).....	292
4.	Ενδεδειγμένη χρήση.....	293
5.	Γενικές υποδείξεις ασφαλείας.....	294
6.	Τεχνικά χαρακτηριστικά	297
7.	Αποσυσκευασία.....	297
8.	Συναρμολόγηση.....	298
9.	Πριν τη θέση σε λειτουργία	298
10.	Χειρισμός	298
11.	Καθαρισμός	300
12.	Συντήρηση	300
13.	Αποθήκευση	301
14.	Απόρριψη και ανακύκλωση.....	302
15.	Αντιμετώπιση προβλημάτων	303
16.	Δήλωση συμμόρφωσης	347

1. Εισαγωγή

Κατασκευαστής:

Schepach GmbH
Günzburger Straße 69
D-89335 Ichenhausen

Αξιότιμε πελάτη,

Σας ευχόμαστε να απολαύσετε κατά την εργασία σας το νέο σας προϊόν.

Υπόδειξη:

Ο κατασκευαστής αυτού του προϊόντος δεν ευθύνεται σύμφωνα με τον ισχύοντα νόμο περί ευθύνης για προϊόντα, για ζημιές που προκαλούνται σε ή από αυτό το προϊόν στις εξής περιπτώσεις:

- ακατάλληλη μεταχείριση,
- μη τήρηση των οδηγιών χρήσης,
- επισκευές από τρίτους, μη εξουσιοδοτημένους τεχνικούς,
- τοποθέτηση και αντικατάσταση μη γνήσιων ανταλλακτικών,
- μη ενδεδειγμένη χρήση,
- βλάβες της ηλεκτρικής εγκατάστασης σε περίπτωση παράβλεψης των ηλεκτρικών κανόνων και των κανονισμών VDE 0100, DIN 57113 / VDE0113.

Προσέξτε:

Οι οδηγίες χρήσης αποτελούν αναπόσπαστο μέρος αυτού του προϊόντος. Περιέχουν σημαντικές υποδείξεις για να εργάζεστε με το προϊόν με ασφάλεια, σωστά και οικονομικά και για να αποφεύγετε κινδύνους, να εξοικονομείτε έξοδα επισκευής, να μειώνετε τους χρόνους εκτός διαθεσιμότητας και να αυξάνετε την αξιοπιστία και τη διάρκεια ζωής του προϊόντος. Επιπρόσθετα στους κανόνες ασφαλείας στις παρούσες οδηγίες χρήσης, πρέπει να λαμβάνετε οπωσδήποτε υπόψη σας τις διατάξεις που ισχύουν στη χώρα σας για τη λειτουργία του προϊόντος.

Πριν τη χρήση του προϊόντος εξοικειωθείτε με όλες τις υποδείξεις χειρισμού και ασφαλείας. Χρησιμοποιείτε το προϊόν μόνον όπως περιγράφεται και για τους αναφερόμενους τομείς χρήσης. Φυλάξτε με ασφάλεια τις οδηγίες χρήσης και σε περίπτωση μεταβίβασης του προϊόντος παραδώστε μαζί και όλα τα έγγραφα.

2. Περιγραφή του προϊόντος (Εικ. 1 - 21)

1. Λαβή
2. Μοχλός φρένου κινητήρα
3. Κάτω βραχίονας ώθησης

4. Παξιμάδι με πλαστική αστεροειδή λαβή
5. Καλάθι συλλογής
6. Κλαπέτο εξαγωγής
7. Κάλυμμα ιμάντα
- 7a. Σταυρόβιδα
- 7b. Βίδα Άλεν
8. Τροχοί
- 8a. Καπάκια πλήμνης τροχών
- 8b. Φλαντζωτά παξιμάδια
9. Ράβδος ένδειξης στάθμης λαδιού
- 9a. Τάπα αποστράγγισης λαδιού
10. Ρύθμιση ύψους εργασίας
11. Καπάκι ρεζερβουάρ
12. Κάλυμμα φίλτρου αέρα
- 12a. Παξιμάδι τύπου πεταλούδας
13. Εκκινητής με σχοινί
14. Τροχαλία τάνυσης
- 14a. Παξιμάδι ασφάλισης
- 14b. Τραπεζοειδής ιμάντας
15. Κύριος διακόπτης
16. Στρόφιγγα βενζίνης
17. Μοχλός τσοκ
18. Παξιμάδι
- 18a. Κόντρα παξιμάδι
19. Σύνδεσμος μπουζί
- 19a. Μπουζί

- A. Σφιγκτήρας καλωδίου
- B. Συγκρατητήρας εκκινητή με σχοινί
- C. Μπουλόνι
- D. Παξιμάδι ασφάλισης
- E. Κασονόβιδα M8x30
- F. Βίδα επίπεδης κεφαλής M8x45
- G. Ροδέλα

3. Παραδοτέο υλικό (Εικ. 2)

Θέση	Ποσότητα	Ονομασία
3	2x	Κάτω βραχίονας ώθησης
4	4x	Παξιμάδι με πλαστική αστεροειδή λαβή
5	1x	Καλάθι συλλογής
8	4x	Τροχοί
8a	4x	Καπάκια πλήμνης τροχού
A	1x	Σφιγκτήρας καλωδίου
B	1x	Συγκρατητήρας εκκινητή με σχοινί
C	2x	Μπουλόνι

D	2x	Παξιμάδι ασφάλισης
E	2x	Κασονόβιδα M8x30
F	2x	Βίδα επίπεδης κεφαλής M8x45
G	4x	Ροδέλα
	1x	Οδηγίες χρήσης
	1x	Βενζινοκίνητος εκχερσωτής

4. Ενδεδειγμένη χρήση

Το προϊόν χρησιμοποιείται ως εκχερσωτής. Με τον κύλινδρο εκχέρωσης, τα βρύα και τα ζιζάνια αποσπώνται μαζί με τις ρίζες τους από το έδαφος και το έδαφος αναμοχλεύεται. Με αυτόν τον τρόπο, το γρασίδι μπορεί να απορροφά καλύτερα τα θρεπτικά υλικά και επιπλέον καθαρίζεται. Συνιστούμε την επιφανειακή εκχέρωση του γκαζόν την άνοιξη (Απρίλιο) και το φθινόπωρο (Οκτώβριο).

Ο εκχερσωτής προορίζεται για ιδιωτική χρήση σε κήπους σπιτιού ή ερασιτεχνικής απασχόλησης.

Ως εκχερσωτές για ιδιωτικούς οικιακούς ή ερασιτεχνικής απασχόλησης κήπους θεωρούνται αυτές των οποίων η ετήσια χρήση κατά κανόνα δεν υπερβαίνει τις 10 ώρες και χρησιμοποιούνται κατά κύριο λόγο για τη φροντίδα χλόης ή γκαζόν, αλλά όχι σε δημόσιες εγκαταστάσεις, πάρκα, αθλητικές εγκαταστάσεις, ούτε στους τομείς της γεωργίας ή της δασοκομίας. Η τήρηση των οδηγιών χρήσης που παρέχει ο κατασκευαστής αποτελεί προϋπόθεση για τη σωστή χρήση του εκχερσωτή. Οι οδηγίες χρήσης περιέχουν και τους όρους λειτουργίας, συντήρησης και σέρβις.

⚠ Προειδοποίηση! Για την αποφυγή σωματικών κινδύνων για το χρήστη, ο εκχερσωτής δεν επιτρέπεται να χρησιμοποιηθεί ως τεμαχιστής για τον τεμαχισμό κομμένων κλαδιών και θάμνων. Επιπλέον, ο εκχερσωτής δεν επιτρέπεται να χρησιμοποιείται ως σκαπτική φρέζα για την ισοπέδωση υψωμάτων του εδάφους, όπως π.χ. φωλιές από τυφλοπόντικες.

Για λόγους ασφαλείας, ο εκχερσωτής δεν επιτρέπεται να χρησιμοποιηθεί ως μονάδα κίνησης για άλλα εργαλεία εργασίας και για σετ εργαλείων οποιουδήποτε είδους, εκτός αν αυτό επιτρέπεται ρητά από τον κατασκευαστή.

Το προϊόν επιτρέπεται να χρησιμοποιείται μόνο σύμφωνα με την ενδεδειγμένη χρήση του. Κάθε χρήση πέραν αυτής θεωρείται μη ενδεδειγμένη. Για ζημιές ή τραυματισμούς οποιουδήποτε είδους προκαλούμενες από αυτή τη χρήση, την ευθύνη φέρει ο χρήστης/χειριστής και όχι ο κατασκευαστής.

Λάβετε υπόψη ότι τα προϊόντα μας κανονικά δεν έχουν σχεδιαστεί για εμπορική, βιοτεχνική ή βιομηχανική χρήση. Δεν αναλαμβάνουμε καμία ευθύνη αν το προϊόν χρησιμοποιηθεί σε εμπορικές, βιοτεχνικές ή βιομηχανικές επιχειρήσεις καθώς και σε παρόμοιες δραστηριότητες.

Εξήγηση των λέξεων επισήμανσης που υπάρχουν στις οδηγίες χρήσης

⚠ Προειδοποίηση

Λέξη επισήμανσης μιας ενδεχόμενης επικίνδυνης κατάστασης η οποία, αν δεν αποφευχθεί, θα μπορούσε να έχει ως συνέπεια θάνατο ή βαρύ τραυματισμό.

⚠ ΚΙΝΔΥΝΟΣ

Λέξη επισήμανσης μιας άμεσα επικείμενης επικίνδυνης κατάστασης η οποία, αν δεν αποφευχθεί, θα έχει ως συνέπεια θάνατο ή βαρύ τραυματισμό.

⚠ ΠΡΟΦΥΛΑΞΗ

Λέξη επισήμανσης μιας ενδεχόμενης επικίνδυνης κατάστασης η οποία, αν δεν αποφευχθεί, θα μπορούσε να έχει ως συνέπεια μικρής ή μέτριας βαρύτητας τραυματισμό.

ΠΡΟΣΟΧΗ

Λέξη επισήμανσης μιας ενδεχόμενης επικίνδυνης κατάστασης η οποία, αν δεν αποφευχθεί, θα μπορούσε να έχει ως συνέπεια υλικές ζημιές στο προϊόν/σε ιδιοκτησία.

5. Γενικές υποδείξεις ασφαλείας

Γενικοί κανονισμοί ασφαλείας

Γνωρίστε το προϊόν.

Πρέπει να διαβάσετε και να κατανοήσετε το εγχειρίδιο χρήστη και τις σημάνσεις πάνω στο μηχάνημα.

Μάθετε πώς χρησιμοποιείται το μηχάνημα και για ποιους σκοπούς. Εξοικειωθείτε με τους δυνητικούς κινδύνους από το μηχάνημα.

Μάθετε πώς να ελέγχετε και να χειρίζεστε σωστά το μηχάνημα. Μάθετε πώς το μηχάνημα και τα στοιχεία ελέγχου του μπορούν να σταματήσουν ή να απενεργοποιηθούν γρήγορα.

Πρέπει να διαβάσετε και να κατανοήσετε όλες τις οδηγίες και τις υποδείξεις ασφαλείας στο εγχειρίδιο χρήστη που παρέχεται χωριστά στο μηχάνημα. Μην επιχειρήσετε να χειριστείτε το μηχάνημα αν δεν γνωρίζετε ακριβώς πώς να χειρίζεστε και να συντηρείτε τον κινητήρα και πώς μπορείτε να αποφεύγετε τραυματισμούς και/ή υλικές ζημιές από ατύχημα.

Ασφάλεια στον χώρο εργασίας

Μη θέτετε ή αφήνετε σε λειτουργία τον κινητήρα σε κλειστούς χώρους. Τα καυσαέρια είναι επικίνδυνα και περιέχουν μονοξείδιο του άνθρακα, ένα άοσμο και δηλητηριώδες αέριο.

Χρησιμοποιείτε αυτή τη μονάδα μόνο σε καλά αεριζόμενο εξωτερικό χώρο.

Ποτέ μη χρησιμοποιείτε το μηχάνημα αν δεν υπάρχει επαρκής ορατότητα ή επαρκής φωτισμός. Ποτέ μη χρησιμοποιείτε το μηχάνημα σε απότομες πλαγιές. Πάντα εργάζεστε οριζόντια ως προς το έδαφος, ποτέ από πάνω προς τα κάτω.

Ασφάλεια ατόμων

1. Ποτέ μη χρησιμοποιείτε το μηχάνημα υπό την επίδραση ναρκωτικών ουσιών, οινοπνεύματος ή άλλων φαρμακευτικών ουσιών, που μπορούν να επηρεάσουν την ικανότητά σας να χειρίζεστε κανονικά το μηχάνημα.
2. Φοράτε κατάλληλο ρουχισμό. Φοράτε μακρύ παντελόνι, μπότες και γάντια. Μη φοράτε ρουχισμό φαρδιάς εφαρμογής, κοντά παντελόνια ή κοσμήματα οποιουδήποτε είδους. Δένετε τα μακριά μαλλιά ώστε να μην περνούν το ύψος των ώμων. Κρατάτε πάντα μαλλιά, ρούχα και γάντια μακριά από κινούμενα μέρη.

Τα ρούχα με φαρδιά εφαρμογή, τα κοσμήματα ή τα μακριά μαλλιά μπορεί να πιαστούν σε κινούμενα μέρη.

3. Φοράτε εξοπλισμό προστασίας. Φοράτε πάντα προστασία ματιών.
4. Ο εξοπλισμός προστασίας, όπως μάσκα προστασίας από σκόνη, προστατευτικό κράνος ή προστασία ακοής, όταν χρησιμοποιείται στις κατάλληλες συνθήκες, μειώνει τις σωματικές βλάβες.
5. Ελέγξτε το μηχάνημα πριν το θέσετε σε λειτουργία. Μην αφαιρείτε διαχωριστικές προστατευτικές διατάξεις και συντηρείτε τις. Εξασφαλίστε ότι όλα τα παξιμάδια, οι βίδες κλπ. είναι συσφιγμένα καλά.
6. Σε καμία περίπτωση μη χρησιμοποιείτε το μηχάνημα αν χρειάζεται επισκευή ή έχει υποστεί ζημιά το μηχανικό του σύστημα.
7. Αντικαταστήστε πριν τη χρήση του μηχανήματος τα εξαρτήματα που έχουν υποστεί ζημιά, λείπουν ή δεν είναι λειτουργικά. Ελέγξτε για στεγανότητα. Διατηρείτε ασφαλείς συνθήκες εργασίας για το μηχάνημα.
8. Σε καμία περίπτωση μην τροποποιήσετε προστατευτικές διατάξεις. Ελέγχετε τακτικά τη λειτουργικότητά τους.
9. Το μηχάνημα δεν επιτρέπεται να χρησιμοποιηθεί αν δεν μπορεί να ενεργοποιηθεί ή να απενεργοποιηθεί με τον διακόπτη μοτέρ. Τα μηχανήματα που λειτουργούν με βενζίνη και δεν μπορούν να ελεγχθούν με τον διακόπτη κινητήρα είναι επικίνδυνα και πρέπει να αντικαθίστανται.
10. Πριν τη θέση σε λειτουργία, ελέγχετε τακτικά αν έχει απομακρυνθεί από το μηχάνημα κάθε κλειδί κλειδώματος ή κλειδί βιδώματος. Αν ένα κλειδί κλειδώματος ή κλειδί βιδώματος έχει παραμείνει πάνω σε περιστρεφόμενο μέρος, μπορεί να προκληθούν σωματικές βλάβες.
11. Παραμένετε προσεκτικοί, και κατά τη λειτουργία του μηχανήματος χρησιμοποιείτε την κοινή λογική.
12. Ποτέ μην εργάζεστε σκυμμένοι πολύ προς τα εμπρός. Μη χειρίζεστε το μηχάνημα ζυπόλητοι ή με σανδάλια ή με παρόμοια ελαφρού τύπου υποδήματα. Φοράτε υποδήματα ασφαλείας που προστατεύουν τα πόδια σας και αυξάνουν την ευστάθειά σας πάνω σε ολισθηρές επιφάνειες.
13. Προσέχετε πάντα για σταθερή στάση του σώματος και καλή ισορροπία. Με αυτόν τον τρόπο μπορείτε να ελέγχετε καλύτερα το μηχάνημα σε μη αναμενόμενες καταστάσεις.
14. Αποφεύγετε την αθέλητη εκκίνηση. Εξασφαλίστε ότι ο κινητήρας έχει απενεργοποιηθεί πριν τη μεταφορά του μηχανήματος ή πριν από εργασίες συντήρησης ή σέρβις στη μονάδα.

- Η μεταφορά του μηχανήματος ή οι εργασίες συντήρησης ή σέρβις στο μηχανήμα με τον κινητήρα σε λειτουργία μπορεί να έχει ως συνέπεια ατυχήματα.
- Ελέγξτε το έδαφος στο οποίο θα χρησιμοποιηθεί το μηχανήμα και απομακρύνετε πέτρες, κλαδιά, σύρματα, κόκαλα ή άλλα ξένα σώματα τα οποία μπορεί να πιάσει και να εκσφενδονίσει το μηχανήμα.
 - Αν χρησιμοποιείτε συσκευές με εξαγωγή προς τα πίσω και οι οποίες έχουν ανοικτούς πίσω τροχούς χωρίς διάταξη συγκράτησης, πρέπει να φοράτε μια πλήρη προστασία ματιών.
 - Μην αφήνετε τον κινητήρα εσωτερικής καύσης να λειτουργεί σε κλειστούς χώρους στους οποίους μπορεί να συσσωρευτεί επικίνδυνο μονοξείδιο του άνθρακα.

Ασφάλεια στον χειρισμό υλικών λειτουργίας

⚠ ΠΡΟΕΙΔΟΠΟΙΗΣΗ: Η βενζίνη είναι πολύ εύφλεκτη!

- Το καύσιμο είναι εύφλεκτο και οι ατμοί του μπορεί να εκραγούν αν αναφλεγούν. Κατά τη χρήση καυσίμου λαμβάνετε κατάλληλα μέτρα, για να μειώσετε τον κίνδυνο βαριών σωματικών βλαβών.
- Κατά την πλήρωση ή αποστράγγιση του ρεζερβουάρ παραμένετε σε έναν καθαρό, καλά αεριζόμενο εξωτερικό χώρο και χρησιμοποιείτε ένα εγκεκριμένο δοχείο συλλογής καυσίμου. Μην καπνίζετε. Αποφύγετε σπινθήρες, γυμνές φλόγες ή άλλες πηγές ανάφλεξης κοντά στην περιοχή πλήρωσης καυσίμου ή κατά τη λειτουργία της μονάδας. Σε καμία περίπτωση μη γεμίζετε το ρεζερβουάρ μέσα σε κτίριο.
- Κρατάτε γειωμένα, αγωγίμα αντικείμενα, όπως εργαλεία, μακριά από μη προστατευμένα ηλεκτροφόρα εξαρτήματα και συνδέσεις, για την αποφυγή δημιουργίας σπινθήρων ή ηλεκτρικών τόξων. Θα μπορούσαν να είναι αιτία ανάφλεξης καυσαερίων ή ατμών.
- Πάντα απενεργοποιείτε τον κινητήρα και αφήνετέ τον να κρυώσει πριν την πλήρωση του ρεζερβουάρ. Σε καμία περίπτωση μην αφαιρέσετε το καπάκι του ρεζερβουάρ ούτε να προσθέσετε καύσιμο όταν το μοτέρ σε λειτουργία ή είναι ακόμα θερμό. Μη χρησιμοποιείτε το μηχανήμα αν υπάρχει διαρροή στο σύστημα καυσίμου.
- Ανοίξτε ελαφρά το καπάκι του ρεζερβουάρ, για να αφήσετε να εκτονωθεί η πίεση από το ρεζερβουάρ.
- Μη γεμίζετε υπερβολικά το ρεζερβουάρ (το πολύ έως 1,5 cm κάτω από το στόμιο πλήρωσης για να υπάρχει χώρος για την περίπτωση διαστολής του καυσίμου λόγω της θερμότητας που παράγεται από τον κινητήρα).
- Τοποθετήστε πάλι με ασφάλεια το καπάκι του ρεζερβουάρ και του δοχείου και σκουπίστε καύσιμο που έχει χυθεί. Σε καμία περίπτωση μη χρησιμοποιήσετε τη μονάδα, αν δεν έχει τοποθετηθεί το καπάκι του ρεζερβουάρ.
- Αποφύγετε πηγές ανάφλεξης αν έχει χυθεί καύσιμο. Μην επιχειρήσετε να θέσετε σε λειτουργία το μοτέρ, αν χύθηκε καύσιμο. Αντί αυτού, απομακρύνετε το μηχανήμα από την εν λόγω περιοχή και αποφύγετε πηγές ανάφλεξης έως ότου εξατμιστούν οι ατμοί του καυσίμου.
- Αποθηκεύετε το καύσιμο σε δοχεία ειδικά κατασκευασμένα και εγκεκριμένα για τον σκοπό αυτό.
- Αποθηκεύετε το καύσιμο σε ένα δροσερό, καλά αεριζόμενο χώρο και προστατευμένο από σπινθήρες, γυμνές φλόγες ή άλλες πηγές ανάφλεξης.
- Σε καμία περίπτωση μην αποθηκεύετε καύσιμο ή το μηχανήμα με ρεζερβουάρ γεμάτο με καύσιμο μέσα σε κτίριο στο οποίο τα καυσαέρια θα μπορούσαν να έρθουν σε επαφή με σπινθήρες, γυμνές φλόγες ή άλλες πηγές ανάφλεξης όπως μπόιλερ, φούρνους, ξηραντήρες κ.ο.κ. Αφήστε τον κινητήρα να κρυώσει πριν αποθηκεύσετε το μηχανήμα μέσα σε ένα κτίριο.
- Αν έχει ξεχειλίσει η βενζίνη, δεν πρέπει να γίνει καμία προσπάθεια να εκκινήθει ο κινητήρας. Αντίθετα πρέπει η μηχανή να απομακρυνθεί από την επιφάνεια που έχει λερωθεί με βενζίνη. Πρέπει να αποφύγετε οποιαδήποτε προσπάθεια εκκίνησης, έως ότου έχουν εξατμιστεί οι ατμοί βενζίνης.
- Για λόγους ασφαλείας πρέπει τα πώματα του ρεζερβουάρ βενζίνης και γενικά όλα τα πώματα ρεζερβουάρ να αντικαθίστανται αν έχουν υποστεί ζημιά.

Υποδείξεις για τη χρήση και φροντίδα του μηχανήματος

- Μην ανυψώνετε ή μεταφέρετε το μηχανήμα με το μοτέρ σε λειτουργία. Σταματάτε τα εργαλεία εργασίας αν διασχίζετε άλλη επιφάνεια από γκαζόν και το μηχανήμα μεταφέρεται από και προς την προς επεξεργασία επιφάνεια.
- Μη χειρίζετε το μηχανήμα με βίαιο τρόπο. Χρησιμοποιείτε το σωστό μηχανήμα για την εφαρμογή σας. Το σωστό μηχανήμα φέρνει σε πέρας την εργασία με καλύτερο και ασφαλέστερο τρόπο.
- Μην αλλάζετε τις ρυθμίσεις του ρυθμιστή αριθμού στροφών του μοτέρ και μην αφήνετε το μοτέρ να λειτουργεί με υπερβολικά υψηλό αριθμό στροφών. Ο ρυθμιστής αριθμού στροφών ελέγχει τον μέγιστο αριθμό στροφών λειτουργίας που είναι ασφαλής για το μοτέρ.

4. Μην αφήνετε το μοτέρ να λειτουργεί σε υψηλή ταχύτητα αν το μηχάνημα δεν χρησιμοποιείται για επεξεργασία του εδάφους.
 5. Ποτέ μην τοποθετείτε χέρια ή πόδια πάνω σε ή κάτω από περιστρεφόμενα μέρη. Μένετε πάντα μακριά από το άνοιγμα εξαγωγής.
 6. Αποφεύγετε την επαφή με καυτό καύσιμο, λάδι, καυσάερια και καυτές επιφάνειες. Μην αγγίζετε το μοτέρ ή τον σιγαστήρα. Αυτά τα εξαρτήματα αποκτούν εξαιρετική υψηλή θερμοκρασία κατά τη λειτουργία. Επίσης παραμένουν σε υψηλή θερμοκρασία για μικρό χρονικό διάστημα μετά την απενεργοποίηση της μονάδας. Αφήστε το μοτέρ να κρυώσει πριν από εργασίες συντήρησης ή ρύθμισης.
 7. Σε περίπτωση που το μηχάνημα παράγει ασυνήθιστους θορύβους ή κραδασμούς, απενεργοποιήστε άμεσα το μοτέρ, αποσυνδέστε το καλώδιο ανάφλεξης και εντοπίστε την αιτία. Οι ασυνήθιστοι θόρυβοι ή κραδασμοί αποτελούν κατά βάση μια προειδοποίηση.
 8. Χρησιμοποιείτε μόνο συνδέσμους και παρελκόμενα εγκριμένα από τον κατασκευαστή. Η μη τήρηση αυτού του κανόνα μπορεί να επιφέρει σωματικές βλάβες.
 9. Συντηρείτε το μηχάνημα. Ελέγξτε αν τα εξαρτήματα εν κινήσει έχουν λάθος προσανατολισμό ή είναι μπλοκαρισμένα. Ελέγξτε τα εξαρτήματα για θραύση, ή ελέγξτε αν υπάρχει οποιαδήποτε άλλη συνθήκη που θα μπορούσε να επηρεάσει το μηχάνημα. Αν υπάρχει ζημιά, δώστε το μηχάνημα για επισκευή πριν το χρησιμοποιήσετε. Πολλά ατυχήματα προκαλούνται από ανεπαρκώς συντηρημένο εξοπλισμό.
 10. Ελευθερώνετε το μοτέρ και τον σιγαστήρα εξάτμισης από γρασίδι, φύλλα, πλεονάζον γράσο ή αποθέσεις αιθάλης, για να μειώσετε τον κίνδυνο φωτιάς.
 11. Διατηρείτε τα κοπτικά εργαλεία αιχμηρά και καθαρά. Τα σωστά συντηρημένα κοπτικά εργαλεία με κοφτερές κοπτικές αιχμές έχουν μικρότερη τάση για μπλοκάρισμα και μπορούν να ελέγχονται ευκολότερα.
 12. Σε καμία περίπτωση μη βρέξετε ή ψεκάσετε τη μονάδα με νερό ή άλλο υγρό. Διατηρείτε τα μέρη του τιμονιού στεγνά, καθαρά και ελεύθερα από αποθέσεις. Καθαρίζετε το μηχάνημα μετά από κάθε χρήση.
 13. Τηρείτε τους νόμους και τους κανονισμούς σχετικά με τη σωστή απόρριψη καυσίμου, λαδιού κλπ., για την προστασία του περιβάλλοντος.
 14. Φυλάσσετε το μη χρησιμοποιούμενο μηχάνημα μακριά από παιδιά, και μην επιτρέπετε να χρησιμοποιούν το μηχάνημα άτομα που δεν είναι εξοικειωμένα με το μηχάνημα ή τις παρούσες οδηγίες.
- Το μηχάνημα είναι επικίνδυνο στα χέρια μη εκπαιδευμένων χρηστών.
15. Πρέπει να αντικαθιστάτε σιγαστήρες που έχουν υποστεί ζημιά.
 16. Πριν από τη χρήση πρέπει πάντα να πραγματοποιείτε οπτικούς ελέγχους για να διαπιστώνετε αν εργαλεία εργασίας και οι πείροι έχουν υποστεί φθορά ή ζημιά. Για την αποφυγή κατάστασης έλλειψης ζυγοστάθμισης, τα εργαλεία εργασίας που έχουν υποστεί φθορά ή ζημιά και τα μπουλόνια επιτρέπεται να αντικαθίστανται μόνο κατά ζεύγη. Εργάζεστε με το μηχάνημα μόνο στο φως της ημέρας ή με καλό τεχνητό φωτισμό.
 17. Αν είναι δυνατόν, αποφεύγετε να χρησιμοποιείτε τη συσκευή σε υγρό γρασίδι ή προσέχετε ιδιαίτερα για να αποφύγετε γλίστρημα.
 18. Οδηγείτε τη μηχανή μόνο με ρυθμό βηματισμού.
 19. Εργάζεστε πάντα εγκάρσια ως προς την κλίση, ποτέ προς τα πάνω ή προς τα κάτω.
 20. Προσέχετε ιδιαίτερα όταν αλλάζετε κατεύθυνση πορείας σε έδαφος με κλίση.
 21. Μην εργάζεστε σε εδάφη με υπερβολική κλίση.
 22. Προσέχετε ιδιαίτερα όταν αντιστρέφετε την κατεύθυνση του μηχανήματος ή το τραβάτε προς το μέρος σας.
 23. Ποτέ μη χρησιμοποιήσετε τη χλοοκοπτική μηχανή με προστατευτικές διατάξεις που έχουν υποστεί ζημιά ή χωρίς τοποθετημένες προστατευτικές διατάξεις π.χ. ελάσματα εκτροπής και/ή συστήματα συλλογής γρασιδιού.
 24. Αποσυνπλέκετε όλα τα εργαλεία εργασίας και τις μονάδες κίνησης, πριν θέσετε τον κινητήρα σε λειτουργία.
 25. Ξεκινάτε το μηχάνημα ή ενεργοποιείτε τον διακόπτη μίζας με προφύλαξη, σύμφωνα με τις υποδείξεις του κατασκευαστή. Προσέχετε να έχετε επαρκή απόσταση των ποδιών από το εργαλείο (τα εργαλεία) εργασίας.
 26. Κατά την εκκίνηση του κινητήρα, είτε με διακόπτη είτε με μίζα, δεν επιτρέπεται να γέρνετε το μηχάνημα, εκτός αν το μηχάνημα πρέπει να ανυψωθεί κατά τη διαδικασία. Σε αυτή την περίπτωση, γείρετε το μηχάνημα μόνο όσο είναι απολύτως απαραίτητο, και ανυψώνετε μόνο την πλευρά που βρίσκεται στραμμένη μακριά από τον χειριστή.
 27. Μην θέσετε σε λειτουργία τον κινητήρα ενώ στέκεστε μπροστά από το κανάλι εξαγωγής.

28. Σε περίπτωση που σβήσει ο κινητήρας, πρέπει να κλείσετε την πεταλούδα γκαζιού, και αν ο κινητήρας διαθέτει στρόφιγγα διακοπής βενζίνης, πρέπει να την κλείσετε μετά τις εργασίες αερισμού του εδάφους ή εκχέρσωσης
29. Σβήνετε τον κινητήρα, αποσυνδέετε τον σύνδεσμο μπουζί και σε μηχανήματα με εκκίνηση μέσω μπαταρίας, αφαιρείτε το κλειδί ανάφλεξης:
- όταν απομακρύνετε από το μηχανήμα
 - πριν από ανεφοδιασμό καυσίμου
30. Σβήνετε τον κινητήρα, αποσυνδέετε τον σύνδεσμο μπουζί και σε μηχανήματα με εκκίνηση μέσω μπαταρίας, αφαιρείτε το κλειδί ανάφλεξης:
- πριν καθαρίσετε σημεία μπλοκαρίσματος ή έμφραξης στο κανάλι εξαγωγής,
 - πριν ελέγξετε, καθαρίσετε ή πραγματοποιήσετε οποιαδήποτε εργασία στο μηχανήμα,
 - αν έχετε χτυπήσει με τη μηχανή ένα ξένο σώμα. Αναζητήστε τυχόν ζημιές στο μηχανήμα και πραγματοποιήστε τις απαραίτητες επισκευές πριν ξεκινήσετε πάλι την εργασία με το μηχανήμα,
 - αν το μηχανήμα αρχίσει να δονείται ασυνήθιστα δυνατά (ελέγξτε αμέσως)

Οδηγίες για το σέρβις

Απενεργοποιείτε το μοτέρ πριν από εργασίες καθαρισμού, επισκευής, επιθεώρησης ή προσαρμογής των ρυθμίσεων του μηχανήματος και εξασφαλίστε ότι έχουν σταματήσει να κινούνται όλα τα κινούμενα μέρη του.

Αποσυνδέστε το καλώδιο ανάφλεξης και τοποθετήστε το μακριά από το μπουζί, για να αποτρέψετε αθέλητη εκκίνηση του μηχανήματος.

Αναθέστε τη συντήρηση του μηχανήματος σε ειδικευμένο προσωπικό το οποίο χρησιμοποιεί αποκλειστικά γνήσια ανταλλακτικά. Με αυτόν τον τρόπο εξασφαλίζεται ότι θα διατηρείται η ασφάλεια του μηχανήματος.

6. Τεχνικά χαρακτηριστικά

Τύπος κινητήρα	1 κυλίνδρου, 4χρονος
Κυβισμός	212 cm ³
Ισχύς κινητήρα, μέγ.	4,1 kW/5,5 HP
Αριθμός στροφών λειτουργίας	3400 min ⁻¹
Καύσιμο	Αμόλυβδη βενζίνη
Χωρητικότητα ρεζερβουάρ	3,6 l

Εκπομπές CO ²	289,55 g/kWh
Λάδι κινητήρα	10W 30 / SAE 30
Μπουζί	F7RTC
Χωρητικότητα δοχείου/ Λάδι	0,6 l
Ρύθμιση βάθους	+10 / -12
Πλάτος εργασίας	400 mm
Αριθμός μαχαιριών	15
Μαχαιρία, Ø	165
Χωρητικότητα του καλαθιού συλλογής	40 l
Βάρος	28 kg

Με την επιφύλαξη τεχνικών τροποποιήσεων!

Πληροφορίες σχετικά με την παραγωγή θορύβου με μετρήσεις σύμφωνα με τα σχετικά πρότυπα:

Ηχητική πίεση L _{PA}	= 78,6 dB
Ηχητική ισχύς L _{WA}	= 100,5 dB
Αβεβαιότητα μέτρησης K _{PA}	= 1,9 dB

Φοράτε προστασία ακοής.

Η επίδραση του θορύβου ενδέχεται να προκαλέσει απώλεια ακοής.

Κραδασμοί:

Κραδασμοί A _{hv} (αριστερά/δεξιά)	= 8,38 m/s ²
Αβεβαιότητα μέτρησης K _{PA}	= 1,5 m/s ²

Περιορίζετε την παραγωγή θορύβου και κραδασμών στο ελάχιστο!

- Χρησιμοποιείτε μόνο προϊόντα που είναι σε άψογη κατάσταση.
- Συντηρείτε και καθαρίζετε τακτικά το προϊόν.
- Προσαρμόζετε τον τρόπο εργασίας σας στο προϊόν.
- Μην υπερφορτώνετε το προϊόν.
- Αν χρειάζεται δώστε το προϊόν για έλεγχο.
- Απενεργοποιείτε το προϊόν όταν δεν το χρησιμοποιείτε.
- Φοράτε γάντια.

7. Αποσυσκευασία

⚠ ΠΡΟΣΟΧΗ!

Το προϊόν και τα υλικά συσκευασίας δεν είναι παιδικά παιχνίδια! Τα παιδιά δεν επιτρέπεται να παίζουν με πλαστικές σακούλες, μεμβράνες και μικρά εξαρτήματα! Υπάρχει κίνδυνος κατάποσης και ασφυξίας!

- Ανοίξτε τη συσκευασία και αφαιρέστε προσεκτικά το προϊόν.
- Απομακρύνετε τα υλικά συσκευασίας καθώς και τα ασφαλιστικά συσκευασίας και μεταφοράς (εφόσον υπάρχουν).
- Ελέγξτε εάν είναι πλήρες το παραδοτέο υλικό.
- Ελέγξτε το προϊόν και τα αξεσουάρ για τυχόν ζημιές κατά τη μεταφορά.
- Φυλάξτε τη συσκευασία κατά το δυνατό μέχρι τη λήξη της εγγύησης.

8. Συναρμολόγηση

⚠ Προσοχή!

Πριν από τη θέση σε λειτουργία, οπωσδήποτε συναρμολογήστε πλήρως το προϊόν!

Τοποθετήστε το προϊόν πάνω σε μια οριζόντια, επίπεδη επιφάνεια!

Απαιτούμενο εργαλείο:

- 2x γερμανικά κλειδιά νούμερο 13*

*=δεν περιλαμβάνεται στο παραδοτέο υλικό!

8.1 Εγκατάσταση τροχών (8) και κατακιών πλήμνης τροχών (8a) (Εικ. 19)

1. Ξεβιδώστε το προεγκατεστημένο φλαντζωτό παξιμάδι (8b) χρησιμοποιώντας ένα γερμανικό κλειδί νούμερο 13*.
2. Περάστε τον τροχό (8) στην πλήμνη τροχού.
3. Εγκαταστήστε το φλαντζωτό παξιμάδι (8b) πάλι πάνω στην πλήμνη τροχού χρησιμοποιώντας για τον σκοπό αυτό ένα γερμανικό κλειδί νούμερο 13*.
4. Τοποθετήστε το καπάκι πλήμνης τροχού (8a) πάνω στον τροχό (8) και πιέστε το ομοίομορφα μέχρι να κουμπώσουν όλα τα κλιπ.
5. Επαναλάβετε τη διαδικασία με όλους τους τροχούς (8).

8.2 Εγκατάσταση της κάτω (3) και της επάνω λαβής καθοδήγησης (Εικ. 3 - 9)

1. Εγκαταστήστε τον κάτω βραχίονα ώθησης (3) όπως δείχνει η Εικ. 3 + 4. Στερεώστε τον κάτω βραχίονα ώθησης (3) με το μπουλόνι (C) και το παξιμάδι ασφάλισης (D) καθώς και με την καρόβιδα (E), τη ροδέλα (G) και το πλαστικό παξιμάδι (4), χρησιμοποιώντας και τα δύο γερμανικά κλειδιά νούμερο 13.
2. Επαναλάβετε τη διαδικασία στην άλλη πλευρά.

3. Συνδέστε τον επάνω βραχίονα ώθησης με τον κάτω βραχίονα ώθησης (3). Για τον σκοπό αυτό χρησιμοποιήστε τα δύο φλαντζωτά παξιμάδια (4) με τις βίδες επίπεδης κεφαλής (F) και τις ροδέλες (G). Τοποθετήστε στη δεξιά πλευρά τον συγκρατητήρα σχοινιού εκκίνησης (B) πάνω στη βίδα επίπεδης κεφαλής (F) πριν εγκαταστήσετε τη ροδέλα (G) και το παξιμάδι με πλαστική αστεροειδή λαβή (4).
4. Στερεώστε το καλωδίο με τον σφιγκτήρα καλωδίου (A) στον κάτω βραχίονα ώθησης (3). (Εικ. 8 + 9)

9. Πριν τη θέση σε λειτουργία

9.1 Ανάρτηση του καλαθιού συλλογής (5) (Εικ. 10 - 11)

1. Ανασηκώστε το κλαπέτο εξαγωγής (6).
2. Αναρτήστε το καλάθι συλλογής (5) από το επάνω μέρος.

9.2 Ρύθμιση ύψους εργασίας (10) (Εικ. 12)

1. Πιάστε τον μοχλό ρύθμισης ύψους εργασίας (10) και τραβήξτε τον ελαφρά προς τα έξω.
2. Κινήστε τον μοχλό στην επιθυμητή κατεύθυνση, για να ρυθμίσετε μία από τις έξι επιλογές ύψους εργασίας.
3. Αφήστε τον μοχλό ελεύθερο στην επιθυμητή θέση, για να ασφαλίσετε το ύψος εργασίας.

10. Χειρισμός

⚠ Προσοχή!

Ο κινητήρας παραδίδεται χωρίς λάδι. Επομένως, προσθέστε οπωσδήποτε λάδι πριν από τη θέση σε λειτουργία. Πρέπει να ελέγχετε τη στάθμη λαδιού στον κινητήρα πριν από κάθε εργασία.

Εκκίνηση του προϊόντος (Εικ. 13, 14)

Για την αποφυγή αθλήτης εκκίνησης του κινητήρα, αυτός είναι εξοπλισμένος με ένα φρένο κινητήρα το οποίο πρέπει να είναι πάντα πατημένο κατά τη λειτουργία, αλλιώς σταματά η λειτουργία του κινητήρα.

Προσοχή: Όταν απελευθερώνετε τον μοχλό φρένου κινητήρα (2) αυτός πρέπει να επιστρέφει στην αρχική του θέση και ο κινητήρας πρέπει να απενεργοποιείται. Σε αντίθετη περίπτωση, δεν επιτρέπεται να χρησιμοποιηθεί το προϊόν.

1. Θέστε τον κύριο διακόπτη (15) στη θέση μεταγωγής "ON" και κατόπιν ανοίξτε τη στρόφιγγα βενζίνης (16). Για τον σκοπό αυτό θέστε τη στρόφιγγα στο "ON".

2. Θέστε τον μοχλό τσοκ (17) στη θέση "Choke" (Τσοκ). Υπόδειξη: Συνήθως το τσοκ δεν χρειάζεται για την επανεκκίνηση ενός ήδη ζεστού κινητήρα.
3. Πατήστε τον μοχλό φρένου κινητήρα (2) και τραβήξτε δυνατά τον εκκινήτη με σχοινί (13) μέχρι να τεθεί σε λειτουργία ο κινητήρας.
4. Αφήστε λίγο να ζεσταθεί ο κινητήρας και κατόπιν θέστε τον μοχλό τσοκ (17) στη θέση "RUN" (Λειτουργία).

Προσοχή: Τραβάτε τον εκκινήτη με σχοινί (13) πάντα αργά έως ότου αισθανθείτε την πρώτη αντίσταση, πριν τον τραβήξετε γρήγορα για την εκκίνηση. Αφού επιτύχετε την εκκίνηση του κινητήρα, μην αφήνετε τον εκκινήτη με σχοινί (13) να επανέλθει πάλι με δύναμη στη θέση του

Προσοχή: Ο κύλινδρος εκγέρσωσης περιστρέφεται κατά τη διαδικασία εκκίνησης του κινητήρα.

Προσοχή! Ποτέ μην ανοίξετε το κλαπέτο εξαγωγής (6) ενώ λειτουργεί ακόμα ο κινητήρας. Ο περιστρεφόμενος κύλινδρος μπορεί να οδηγήσει σε τραυματισμούς. Στερεώνετε πάντα προσεκτικά το κλαπέτο εξαγωγής (6).

Πρέπει να τηρείτε πάντα την απόσταση ασφαλείας ανάμεσα στο περιβλήμα και στον χρήστη που δημιουργείται από τις μπάρες καθοδήγησης. Πάντα προσέχετε ιδιαίτερα κατά την εργασία και τις αλλαγές κατεύθυνσης πορείας σε πρηνή και σε εδάφη με κλίση. Προσέχετε να έχετε σταθερή στήριξη στα πόδια σας, φοράτε υποδήματα με αντιολισθητικές σόλες με καλή πρόσφυση και μακριά παντελόνια. Πάντα εργάζεστε εγκάρσια προς την κλίση.

Για λόγους ασφαλείας δεν επιτρέπεται η χρήση του προϊόντος σε κλίσεις άνω των 15 μοιρών. Προσέχετε ιδιαίτερα όταν κινείστε προς τα πίσω και όταν τραβάτε το προϊόν, κίνδυνος σκοντάμματος!

Αναμόχλευση

Κατά την αναμόχλευση, η επιφάνεια του γκαζόν και η ραφή γρασιδιού σκαλίζονται επιφανειακά με τη βοήθεια του μαχαιριού εκχερσωτή. Με αυτόν τον τρόπο απομακρύνονται βρύα, αποκόμματα γρασιδιού και ζιζάνια και κόβονται οι μικρές ριζές που βρίσκονται κοντά στην επιφάνεια. Με αυτόν τον τρόπο, αέρα, φως, νερό και θρεπτικές ουσίες μπορούν πάλι να φθάσουν καλύτερα στη ρίζα του γρασιδιού με αποτέλεσμα το γρασίδι να αναπτύσσεται καλύτερα και με μεγαλύτερη πυκνότητα. Η κοπή των μικρών ριζών επομένως προωθήει την ανάπτυξη του γκαζόν. Με αυτόν τον τρόπο αυξάνεται η αντοχή του γκαζόν.

Η αναμόχλευση θα πρέπει να γίνεται το πολύ δύο φορές τον χρόνο.

Ιδανικά τον Απρίλιο/Μάιο και/ή τον Σεπτέμβριο/Οκτώβριο.

Λιπαίνετε και ποτίζετε την επιφάνεια του γκαζόν μετά την αναμόχλευση, για να έχετε ένα ακόμα καλύτερο αποτέλεσμα.

Υποδείξεις για τη σωστή εργασία

- Συνιστάται η εργασία με αλληλεπικαλυπτόμενες διαδρομές. Για να επιτύχετε καθαρό αποτέλεσμα, καθοδηγείτε το προϊόν σε όσο το δυνατόν πιο ευθείες λωρίδες. Επιπλέον αυτές οι λωρίδες πρέπει πάντα να αλληλοεπικαλύπτονται κατά μερικά εκατοστά, ώστε να μην μένουν τμήματα που δεν έχετε περάσει. Πραγματοποιήστε την αναμόχλευση αρχικά σε διαμήκη διεύθυνση/σε δεύτερο στάδιο σε εγκάρσια διεύθυνση, για να αποκτήσετε ένα μοτίβο τύπου σκακιάρας.
- Αν παρατηρήσετε ότι μένουν κατάλοιπα γρασιδιού στο έδαφος κατά τη διάρκεια της εργασίας, τότε πρέπει να αδειάσετε το καλάθι συλλογής. Προσοχή! Πριν την αφαίρεση του καλάθι συλλογής, απενεργοποιήστε τον κινητήρα και περιμένετε να ακινητοποιηθεί ο κύλινδρος!
- Μετά την αναμόχλευση σπείρετε συμπληρωματικά τις κενές ή αραιές περιοχές του γρασιδιού.
- Για να απαγκιστρώσετε το καλάθι συλλογής (5), ανασηκώστε το κλαπέτο εξαγωγής (6) με το ένα χέρι, και με το άλλο χέρι αφαιρέστε το καλάθι συλλογής (5)! Η απαιτούμενη συχνότητα κατεργασίας του γκαζόν εξαρτάται βασικά από την ανάπτυξη του γρασιδιού και από τη σκληρότητα του εδάφους.
- Διατηρείτε καθαρή την κάτω πλευρά του προϊόντος και απομακρύνετε οπωσδήποτε τις αποθέσεις χύματος και γρασιδιού. Οι αποθέσεις δυσχεραίνουν τη διαδικασία εκκίνησης και επηρεάζουν την ποιότητα της εργασίας. Σε έδαφος με κλίση, σχηματίζετε τις λωρίδες ,εγκάρσια ως προς την κλίση. Πριν πραγματοποιήσετε οποιουσδήποτε ελέγχους στον κύλινδρο, σβήνετε τον κινητήρα.

Προσοχή! Ο κύλινδρος ,συνεχίζει να περιστρέφεται για μερικά δευτερόλεπτα μετά την απενεργοποίηση του κινητήρα. Ποτέ μην επιχειρήσετε να σταματήσετε τον κύλινδρο. Σε περίπτωση που ο κινούμενος κύλινδρος, χτυπήσει σε ένα αντικείμενο, απενεργοποιήστε το προϊόν και περιμένετε να ακινητοποιηθεί τελείως ο κύλινδρος. Κατόπιν ελέγξτε την κατάσταση του κυλίνδρου. Αν έχει υποστεί ζημιά, πρέπει να αντικατασταθεί.

11. Καθαρισμός

- Διατηρείτε τις προστατευτικές διατάξεις, τις σχισμές αερισμού και το περίβλημα κινητήρα όσο το δυνατόν καθαρά από σκόνη και ακαθαρσίες. Σκουπίστε το προϊόν με ένα καθαρό πανί ή φυσήξτε το με πεπιεσμένο αέρα χαμηλής πίεσης.
- Συνιστούμε να καθαρίζετε το προϊόν αμέσως μετά από κάθε χρήση.
- Καθαρίζετε το προϊόν τακτικά με ένα ελαφρά υγρό πανί και λίγο μαλακό σαπούνι. Μην χρησιμοποιείτε καθαριστικά ή διαλυτικά, γιατί θα μπορούσαν να προσβάλουν τα πλαστικά μέρη του προϊόντος. Προσέχετε να μην μπορεί να εισχωρήσει νερό στο εσωτερικό του προϊόντος.
- Για να αποφύγετε κίνδυνο πυρκαγιάς, διατηρείτε τον κινητήρα, την εξάτμιση, το κιβώτιο μπαταρίας και την περιοχική γύρω από το ρεζερβουάρ καυσίμου καθαρά από χορτάρια, άχυρα, βρύα φύλλα ή γράσο που έχει διαρρεύσει.

12. Συντήρηση

ΔΠροειδοποίηση

Αναθέτετε σε ένα εξειδικευμένο συνεργείο τις εργασίες επισκευής και τις εργασίες σέρβις που δεν περιγράφονται στις παρούσες οδηγίες χρήσης. Χρησιμοποιείτε μόνο γνήσια ανταλλακτικά.

Υπάρχει κίνδυνος ατυχήματος! Εκτελείτε εργασίες συντήρησης και καθαρισμού κατά κανόνα με τον κινητήρα απενεργοποιημένο. Υπάρχει κίνδυνος τραυματισμού! Πριν από κάθε εργασία συντήρησης και καθαρισμού, αφήνετε το προϊόν να κρυώσει. Μέρη του κινητήρα είναι καυτά. Υπάρχει κίνδυνος τραυματισμού και κίνδυνος εγκαύματος!

Απαιτούμενο εργαλείο:

- Γερμανικό κλειδί νούμερο 13*
- Γερμανικό κλειδί νούμερο 20*
- κλειδί Άλεν 5 mm*
- σταυροκατσάβιδο*
- Μπουζόκκλειδο*
- Συρματόβουρτσα χάλκινη*
- Δοχείο συλλογής*
- χωνί*
- πανί*

*=δεν περιλαμβάνεται απαραίτητα στο παραδοτέο υλικό!

- Αναθέστε σε εξουσιοδοτημένο τεχνικό την αντικατάσταση ενός κυλίνδρου κοπής που έχει υποστεί φθορά ή ζημιά.
- Προσέχετε ώστε όλα τα στοιχεία στερέωσης (βίδες, παξιμάδια κλπ.) να είναι πάντα σταθερά σφιγμένα για να μπορείτε να εργαστείτε με ασφάλεια με τον εκχερσωτή.
- Αποθηκεύετε τον εκχερσωτή πάντα σε ξηρό χώρο.
- Για να επιτύχετε μεγάλη διάρκεια ζωής της συσκευής, πρέπει να καθαρίζετε και να λαδώνετε όλα τα βιδωτά εξαρτήματα καθώς και τους τροχούς και τους άξονες.
- Η τακτική φροντίδα του εκχερσωτή εξασφαλίζει όχι μόνον την ανθεκτικότητα και την αποδοτικότητά τους, αλλά συμβάλλει και στην προσεκτική και εύκολη εκχέρωση στο γκαζόν σας.
- Στο τέλος της εποχής χρήσης, διενεργείτε έναν γενικό έλεγχο του εκχερσωτή και απομακρύνετε όλα τα υπολείμματα που έχουν συσσωρευτεί. Πριν από την έναρξη κάθε εποχής χρήσης, ελέγχετε οπωσδήποτε την κατάσταση του εκχερσωτή. Σε περίπτωση που χρειάζονται επισκευές απευθύνεστε στο κέντρο εξυπηρέτησης πελατών της εταιρείας μας.
- Ελέγχετε τακτικά το σύστημα συλλογής για φθορά ή για εξαρτήματα που έχουν υποστεί ζημιά.
- Ελέγχετε το προϊόν τακτικά και αντικαθιστάτε εξαρτήματα που επηρεάζουν την ασφάλεια αν παρουσιάζουν φθορά ή ζημιά.
- Σε περίπτωση που πρέπει να αδειάσει το ρεζερβουάρ καυσίμου, αυτό πρέπει να πραγματοποιηθεί σε εξωτερικό χώρο. Το αποστραγγισμένο καύσιμο πρέπει να φυλαχτεί σε ένα ειδικό δοχείο για καύσιμο ή να απορριφθεί με ιδιαίτερη προσοχή.

12.1 Συμπληρωματική ρύθμιση του φρένου κινητήρα (Εικ. 21)

1. Λασκάρετε το κόντρα παξιμάδι (18a).
2. Πριστρέψτε το παξιμάδι (18) στην επιθυμητή κατεύθυνση ανάλογα αν θέλετε να σφίξετε ή να λασκάρετε το φρένο κινητήρα.
3. Σφίξτε πάλι καλά το κόντρα παξιμάδι (18a).

12.2 Συμπληρωματική τάνυση του τραπεζοειδούς ιμάντα (14b) (Εικ. 20)

1. Ξεβιδώστε τις δύο σταυρόβιδες (7a) στο κάλυμμα ιμάντα (7) χρησιμοποιώντας ένα σταυροκατσάβιδο*.
2. Ξεβιδώστε τη βίδα Άλεν (7b) χρησιμοποιώντας ένα κλειδί Άλεν 5 mm*.
3. Αφαιρέστε το κάλυμμα ιμάντα (7).
4. Ξεβιδώστε το παξιμάδι ασφάλισης (14a) χρησιμοποιώντας ένα γερμανικό κλειδί νούμερο 13*.

5. Σπρώξτε την τροχαλία τάνυσης (14) προς τα έξω για να τεντώσετε συμπληρωματικά τον τραπεζοειδή ιμάντα (14b).
6. Κρατήστε την τροχαλία τάνυσης (14) στη θέση της και σφίξτε πάλι καλά το παξιμάδι ασφάλισης (14a).
7. Εγκαταστήστε πάλι το κάλυμμα ιμάντα (7).

12.3 Συντήρηση του φίλτρου αέρα (Εικ. 15, 16)

Τα λερωμένα φίλτρα αέρα μειώνουν την ισχύ κινητήρα, λόγω πολύ μικρής τροφοδοσίας αέρα προς το καρμπυρατέρ. Επομένως ο τακτικός έλεγχος είναι απολύτως απαραίτητος. Το φίλτρο αέρα θα πρέπει να ελέγχεται κάθε 50 ώρες λειτουργίας και να καθαρίζεται αν χρειάζεται. Σε περίπτωση αέρα με πολύ σκόνη, πρέπει να ελέγχετε συχνά το φίλτρο αέρα.

1. Ξεβιδώστε το παξιμάδι τύπου πεταλούδας (12a) πάνω στο κάλυμμα φίλτρου αέρα (12).
2. Αφαιρέστε το φίλτρο.
3. Καθαρίστε το φίλτρο αέρα μόνο με ελαφρό χτύπημα ή φύσημα με πεπιεσμένο αέρα.
4. Η συναρμολόγηση γίνεται με την αντίστροφη σειρά ενεργειών.

Προσοχή: Ποτέ μην καθαρίζετε το φίλτρο αέρα με βενζίνη ή με καύσιμους διαλύτες.

12.4 Συντήρηση/αλλαγή του μπουζι (19a) (Εικ. 17, 18)

Ελέγξτε το μπουζι (19a) πρώτη φορά μετά από 10 ώρες λειτουργίας για ρύπανση και αν χρειάζεται καθαρίστε το με μια βούρτσα με χάλκινες τρίχες*. Κατόπιν συντηρείτε το μπουζι κάθε 50 ώρες λειτουργίας.

1. Αφαιρέστε τον σύνδεσμο μπουζι (19) με μια περιστροφική κίνηση.
2. Αφαιρέστε το μπουζι (19a) με ένα μπουζόκλειδο*.
3. Η συναρμολόγηση γίνεται με την αντίστροφη σειρά ενεργειών.

12.5 Έλεγχος της στάθμης λαδιού (Εικ. 22)

Τοποθετήστε το προϊόν πάνω σε μια οριζόντια, επίπεδη επιφάνεια.

1. Θέστε σε λειτουργία τον κινητήρα και αφήστε τον να λειτουργήσει λίγο για να ζεσταθεί.
2. Ξεβιδώστε τη ράβδο ένδειξης στάθμης λαδιού (9) αριστερόστροφα και σκουπίστε την με ένα καθαρό πανί* που δεν αφήνει χνούδι.
3. Τοποθετήστε πάλι την ράβδο ένδειξης στάθμης λαδιού (9) και ελέγξτε τη στάθμη πλήρωσης λαδιού, χωρίς να βιδώσετε πάλι σταθερά τη ράβδο ένδειξης στάθμης λαδιού (9).

4. Τραβήξτε τη ράβδο ένδειξης στάθμης λαδιού (9) προς τα έξω και διαβάστε την ένδειξη στάθμης λαδιού σε οριζόντια θέση. Η στάθμη λαδιού πρέπει να είναι ανάμεσα στις δύο ενδείξεις στη ράβδο ένδειξης στάθμης λαδιού (9).
5. Κατόπιν βιδώστε πάλι τη ράβδο ένδειξης στάθμης λαδιού (9).

12.6 Αλλαγή του λαδιού κινητήρα (Εικ. 22, 23)

Η αλλαγή λαδιού πρέπει να πραγματοποιείται σε ετήσια βάση πριν την αρχή της σεζόν, με τον κινητήρα σε θερμοκρασία λειτουργίας.

Χρησιμοποιείτε αποκλειστικά λάδι 4χρονων κινητήρων (10W 30 / SAE 30).

1. Τοποθετήστε ένα δοχείο συλλογής* κάτω από την τάπα αποστράγγισης λαδιού (9a).
2. Ξεβιδώστε την τάπα αποστράγγισης λαδιού (9a) και τη ράβδο ένδειξης στάθμης λαδιού (9).
3. Γείρετε το προϊόν ελαφρά προς τα εμπρός και αφήστε να αποστραγγιστεί όλο το λάδι.
4. Εγκαταστήστε πάλι την τάπα αποστράγγισης λαδιού (9a).
5. Προσθέστε το πολύ 0,6 λίτρο φρέσκο λάδι, από το άνοιγμα πλήρωσης λαδιού, χρησιμοποιώντας ένα χωνί*.
6. Βιδώστε τη ράβδο ένδειξης στάθμης λαδιού (9) πάλι στη θέση της και αφήστε το προϊόν να λειτουργήσει για λίγο.
7. Κατόπιν ελέγξτε άλλη μια φορά τη στάθμη λαδιού, όπως περιγράφεται στο τμήμα 12.5.

Πληροφορίες σέρβις

Πρέπει να έχετε υπόψη σας ότι σε αυτό το προϊόν τα παρακάτω εξαρτήματα υπόκεινται σε φθορά ανάλογα με τη χρήση ή φυσική φθορά, δηλ. τα παρακάτω εξαρτήματα χρειάζονται ως αναλώσιμα.

Αναλώσιμα*: Λάδι*, μπουζι*, τραπεζοειδής ιμάντας*, κύλινδρος κοπή*

* Δεν περιλαμβάνεται απαραίτητα στο παραδοτέο υλικό!

Αναλλακτικά και αξεσουάρ μπορείτε να προμηθευτείτε από το κέντρο σέρβις της εταιρείας μας. Για τον σκοπό αυτόν, σαρώστε τον κωδικό QR στη σελίδα τίτλου.

13. Αποθήκευση

Προετοιμασία για την αποθήκευση του προϊόντος
Προειδοποίηση: Μην αφαιρείτε τη βενζίνη σε κλειστούς χώρους, κοντά σε φωτιά ή ενώ καπνίζετε.

Οι αέριες αναθυμιάσεις μπορούν να προκαλέσουν έκρηξη ή πυρκαγιά.

1. Αδειάστε το ρεζερβουάρ βενζίνης με μια αντλία αναρρόφησης βενζίνης.
2. Θέστε σε λειτουργία τον κινητήρα και αφήστε τον να λειτουργήσει έως ότου καταναλωθεί η βενζίνη που απομένει.
Δ ΠΡΟΕΙΔΟΠΟΙΗΣΗ: Ποτέ μην αποθηκεύετε το προϊόν με βενζίνη στο ρεζερβουάρ στο εσωτερικό ενός κτιρίου, στο οποίο υπάρχει η πιθανότητα οι ατμοί βενζίνης να έρθουν σε επαφή με ανοιχτή φλόγα ή σπινθήρες!
3. Μετά από κάθε σεζόν πραγματοποιήστε μια αλλαγή λαδιού. Για τον σκοπό αυτό αφαιρέστε το παλιό λάδι κινητήρα από τον ζεστό κινητήρα και προσθέστε καινούργιο λάδι.
4. Αφαιρέστε το μπουζί από την κυλινδροκεφαλή. Με ένα δοχείο λαδιού, προσθέστε στον κύλινδρο περ. 20 ml λαδιού. Τραβήξτε αργά τη λαβή εκκίνησης, ώστε το λάδι να καταμεμηθεί για την εσωτερική προστασία του κυλίνδρου. Βιδώστε πάλι το μπουζί.
5. Καθαρίστε τα πτερύγια ψύξης του κυλίνδρου και το περίβλημα.
6. Καθαρίστε όλο το προϊόν, για να προστατέψετε τη βαφή του.
7. Φυλάξτε το προϊόν σε ένα καλά αεριζόμενο σημείο ή μέρος.

Προετοιμασία του προϊόντος για τη μεταφορά

1. Αδειάστε το ρεζερβουάρ βενζίνης με μια αντλία αναρρόφησης βενζίνης.
2. Αφήστε τον κινητήρα να λειτουργήσει έως ότου καταναλωθεί η βενζίνη που απομένει.
3. Αδειάστε το λάδι κινητήρα του ζεστού κινητήρα.
4. Αφαιρέστε τον σύνδεσμο μπουζί από το μπουζί.
5. Καθαρίστε τα πτερύγια ψύξης του κυλίνδρου και το περίβλημα.
6. Απεγκαταστήστε τους βραχίονες ώθησης αν χρειάζεται. Προσέχετε να μην τσακίσουν οι ντίτζες.

14. Απόρριψη και ανακύκλωση

Υποδείξεις για τη συσκευασία



Τα υλικά συσκευασίας είναι ανακυκλώσιμα. Παρακαλούμε να απορρίψετε τη συσκευασία με τρόπο φιλικό προς το περιβάλλον.

Σχετικά με τις δυνατότητες απόρριψης της συσκευής στο τέλος της ωφέλιμης ζωής της μπορείτε να ενημερωθείτε από τις τοπικές ή δημοτικές σας αρχές.

Καύσιμα και λάδια







- Πριν την απόρριψη της συσκευής πρέπει να εκκενωθούν το ρεζερβουάρ καυσίμου και το δοχείο λαδιού κινητήρα!
- Το καύσιμο και το λάδι κινητήρα δεν πρέπει να απορρίπτονται στα οικιακά απορρίμματα, αλλά πρέπει να συλλέγονται ή να απορρίπτονται ξεχωριστά!
- Τα κενά δοχεία λαδιού και δοχεία καυσίμου πρέπει να απορρίπτονται με τρόπο φιλικό προς το περιβάλλον.

15. Αντιμετώπιση προβλημάτων

Πρόβλημα	Ενδεχόμενη αιτία	Μέτρο αντιμετώπισης
Ο κινητήρας δεν ξεκινά	Δεν έχει πιεστεί ο μοχλός φρένου κινητήρα	Πιέστε τον μοχλό φρένου κινητήρα
	Βλάβη μπουζί	Αντικαταστήστε το μπουζί
	Ρεζερβουάρ καυσίμου κενό	Προσθέστε καύσιμο
	Στρόφιγγα βενζίνης κλειστή	Ανοίξτε τη στρόφιγγα βενζίνης
Μειώνεται η ισχύς του κινητήρα	Πολύ σκληρό έδαφος	Διορθώστε το βάθος εκχέρωσης
	Φραγμένο περίβλημα του εκχερσωτή	Καθαρίστε το περίβλημα
	Έντονα φθαρμένα μαχαίρια	Αλλάξτε μαχαίρια
	Ακάθαρτο φίλτρο αέρα	Καθαρίστε το φίλτρο αέρα
Ακάθαρτο αποτέλεσμα εκχέρωσης	Μαχαίρι φθαρμένο	Αλλάξτε μαχαίρια
	Λανθασμένο βάθος εκχέρωσης	Διορθώστε το βάθος εκχέρωσης
Ο κινητήρας λειτουργεί, ο κύλινδρος κοπής δεν περιστρέφεται	Ιμάντας κομμένος	αναθέστε έλεγχο σε συνεργείο εξυπηρέτησης πελατών
	Ιμάντας λασκαρισμένος	Σφίξτε συμπληρωματικά τον ιμάντα

Explicitatea simbolurilor de pe produs

	<p>Atenție! Citiți manualul de utilizare înainte de punerea în funcțiune.</p>
	<p>Țineți terțe părți (persoane și animale) departe de zona periculoasă.</p>
	<p>Suprafețe fierbinți!</p>
	<p>Unelte de lucru ascuțite – Nu vă tăiați degetele de la mâini sau de la picioare – Înainte de întreținere, scoateți fila bujiilor.</p>
	<p>Important. Gazele evacuate sunt toxice, de aceea nu exploatați motorul în spații neventilate.</p>
	<p>Nu scarificați/aerisiți în ploaie!</p>
	<p>Purtați echipament de protecție pentru urechi și ochi.</p>
	<p>ATENȚIE! Materialele consumabile sunt inflamabile și explozive - Pericol de provocare a arsurilor!</p>
	<p>Umpleți cu ulei și carburant, înainte de punerea în funcțiune.</p>

	Nivel garantat al puterii acustice în dB
	Controlați nivelul de ulei.
	Robinet de benzină deschis/închis
	Pârghie de șoc pornit/oprit
	Frână de motor mecanică
	Produsul este conform cu directivele europene aplicabile.
	Produsul este conform cu directivele sârbe aplicabile.

Cuprins:
Pagină:

1.	Introducere.....	307
2.	Descrierea produsului (fig. 1 - 21)	307
3.	Pachetul de livrare (fig. 2).....	307
4.	Utilizarea conformă cu destinația.....	308
5.	Indicații generale de securitate	308
6.	Date tehnice.....	311
7.	Dezambalarea	312
8.	Montajul	312
9.	Înainte de punerea în funcțiune.....	312
10.	Modalitatea de operare.....	313
11.	Curățarea	314
12.	Întreținerea curentă	314
13.	Depozitarea	315
14.	Eliminarea ca deșeu și revalorificarea	316
15.	Remedierea avariilor	316
16.	Declarația de conformitate	347

1. Introducere

Producător:

Scheppach GmbH
Günzburger Straße 69
D-89335 Ichenhausen

Stimate client,

Vă dorim să aveți multe satisfacții și mult succes în lucrul cu noul dumneavoastră produs.

Indicație:

Conform legii privind garantarea produselor, producătorul acestui produs nu răspunde pentru deteriorările apărute la acest produs sau din cauza acestui produs în caz de:

- Manevrare improprie,
- nerespectarea manualului de exploatare,
- reparații executate de terțe persoane, specialiști neautorizați,
- montare și schimbare a altor piese de schimb decât cele originale,
- utilizare neconformă cu destinația,
- leșire din funcțiune a instalației electrice în caz de nerespectare a prescripțiilor electrice și dispozițiilor VDE 0100, DIN 57113 / VDE0113.

Acordați atenție:

Manualul de utilizare face parte integrantă din acest produs. Acesta conține indicații importante privind modul de lucru sigur, în conformitate cu prescripțiile și economic cu produsul și cum să evitați pericolele, să economisiți costuri de reparație, să micșorați timpii de ieșire din funcțiune și să măriți fiabilitatea și durata de serviciu a produsului. Suplimentar față de dispozițiile de siguranță din aceste instrucțiuni de operare trebuie să respectați în mod obligatoriu prescripțiile în vigoare referitoare la exploatarea produsului din țara dumneavoastră.

Familiarizați-vă cu toate instrucțiunile de funcționare și de siguranță înainte de a utiliza produsul. Folosiți produsul numai așa cum este descris și pentru domeniile de utilizare specificate. Păstrați manualul de utilizare într-un loc sigur și predați toate documentele atunci când predați produsul unor terțe persoane.

2. Descrierea produsului (fig. 1 - 21)

1. Mâner
2. Pârghia de frânare a motorului
3. Etrier de împingere inferior

4. Piuliță în formă de stea din plastic
5. Coș de colectare
6. Clapetă de evacuare
7. Capac curea
- 7a. Șurub cu creștătură în cruce
- 7b. Șurub cu cap hexagonal înecat
8. Roți
- 8a. Capace de roată
- 8b. Piulițe cu guler
9. Jojă de ulei
- 9a. Bușon de golire a uleiului
10. Reglarea înălțimii de lucru
11. Capac rezervor
12. Capacul filtrului de aer
- 12a. Piuliță-fluture
13. Demaror cu cablu de tracțiune
14. Rolă de prindere
- 14a. Piuliță de siguranță
- 14b. Curea trapezoidală
15. Comutatorul principal
16. Robinet de benzină
17. Pârghie de șoc
18. Piuliță
- 18a. Contrapiuliță
19. Fișa bujiilor
- 19a. Bujie

- A. Clemă cablu
- B. Suport palan cu cablu
- C. Șurub cu bolt
- D. Piuliță de siguranță
- E. Șurub cu gât pătrat M8x30
- F. Șurub cu cap plat M8x45
- G. Șaibă

3. Pachetul de livrare (fig. 2)

Poz.	Număr	Denumire
3	2x	Etrier de împingere inferior
4	4x	Piuliță în formă de stea din plastic
5	1x	Coș de colectare
8	4x	Roți
8 a	4x	Capac de roată
A	1x	Clemă cablu
B	1x	Suport palan cu cablu
C	2x	Șurub cu bolt

D	2x	Piuliță de siguranță
E	2x	Șurub cu gât pătrat M8x30
F	2x	Șurub cu cap plat M8x45
G	4x	Șaibă
	1x	Manual de exploatare
	1x	Afânător electric pe benzină

4. Utilizarea conformă cu destinația

Produsul este utilizat ca scarificator. Cu rola de scarificare, mușchiul și buruienile, împreună cu rădăcinile, sunt smulse din sol și solul este slăbit. Acest lucru permite gazonului să absoarbă mai bine substanțele nutritive și este curățat. Vă recomandăm să scarificați gazonul în primăvară (aprilie) și toamnă (octombrie).

Scarificatorul este destinat uzului personal în grădinile gospodăriilor și cele destinate hobby-urilor.

În ceea ce privește scarificatorul destinat grădinilor gospodăriilor și celor destinate hobby-urilor, de regulă nu trebuie depășit numărul de 10 de ore de utilizare pe an și trebuie utilizat în principal pentru îngrijirea ierbii sau a suprafețelor de gazon, însă nu pentru facilități publice, parcuri, centre sportive și nici pentru agricultură și silvicultură.

Respectarea manualului de utilizare anexat de către producător este o condiție prealabilă pentru utilizarea corectă a scarificatorului. Instrucțiunile de utilizare conțin, de asemenea, condițiile de operare, întreținere și mentenanță.

⚠ Avertizare! Scarificatorul nu trebuie utilizat ca tocător pentru mărunțirea secțiunilor de ramură și de gard viu din cauza pericolului de vătămare a utilizatorului. În plus, scarificatorul nu trebuie utilizat drept motosapă sau pentru nivelarea denivelărilor solului, cum ar fi mușuroaiele de cârțiță.

Din motive de siguranță, scarificatorul nu trebuie utilizat ca unitate de acționare pentru alte unelte de lucru și seturi de scule de orice fel, cu excepția cazului în care producătorul aprobă în mod expres acest lucru.

Produsul se va utiliza numai conform destinației. Orice altă utilizare este considerată neconformă cu destinația. Pentru pagubele materiale și vătămările de orice fel rezultate pe cale de consecință răspunde utilizatorul/operatorul și nu producătorul.

Vă rugăm să aveți în vedere că produsele noastre nu au fost construite având ca destinație exploatarea profesională sau industrială. Nu preluăm garanția dacă produsul este utilizat în regim profesional sau industrial, precum și la activități la fel de solicitante.

Explicitarea cuvintelor de semnalizare din manualul de utilizare

Avertizare

Cuvânt de semnalizare pentru a indica o situație potențial periculoasă care, dacă nu este evitată, ar putea avea ca rezultat decesul sau vătămarea gravă.

PERICOL

Cuvânt de semnalizare pentru a indica o situație periculoasă iminentă care, dacă nu este evitată, va avea ca rezultat decesul sau vătămarea gravă.

PRECAUȚIE

Cuvânt de semnalizare pentru a indica o situație potențial periculoasă care, dacă nu este evitată, ar putea avea ca rezultat vătămări minore sau moderate.

ATENȚIE

Cuvânt de semnalizare pentru a indica o situație potențial periculoasă care, dacă nu este evitată, ar putea avea drept rezultat daune materiale la produs sau la proprietate/posesie.

5. Indicații generale de securitate

Prescripțiile de siguranță generale

Faceți cunoștință cu produsul dumneavoastră. Manualul utilizatorului și identificatoarele de la mașină trebuie să fie citite și înțelese.

Învățați cum și în ce scopuri este utilizată mașina. Faceți față pericolelor potențiale ale mașinii.

Învățați cum este controlată și operată mașina în conformitate cu prescripțiile. Învățați cum pot fi oprite rapid, resp. deconectate mașina și sistemele de comandă. Toate instrucțiunile și indicațiile de securitate din manualul utilizatorului atașat separat la mașină trebuie să fie citite și înțelese. Nu încercați să operați mașina, dacă nu știți exact cum este operat și întreținut motorul și cum pot fi evitate vătămările cauzate de accidente și/sau prejudiciile materiale.

Siguranță la locul de muncă

Nu porniți niciodată sau nu lăsați să funcționeze motorul în spații închise. Gazele evacuate sunt periculoase și conțin monoxid de carbon, un gaz inodor și toxic. Operați această unitate numai într-o zonă exterioră bine aerisită.

Nu operați niciodată mașina, dacă nu există vizibilitate suficientă, resp. lumină suficientă. Nu operați niciodată mașina în pante abrupte. Lucrați întotdeauna orizontal față de sol, niciodată de sus în jos.

Securitatea persoanelor

1. Nu operați mașina niciodată sub influența drogurilor, alcoolului sau altor medicamente, care pot influența capacitatea dumneavoastră de a utiliza mașina în conformitate cu prescripțiile.
2. Purtați îmbrăcăminte potrivită. Purtați pantaloni lungi, cizme și mănuși. Nu purtați îmbrăcăminte largă, pantaloni scurți sau bijuterii de orice fel. Legați părul lung la nivelul umerilor. Țineți părul, îmbrăcăminte și mănușile întotdeauna la distanță de piesele aflate în mișcare. Îmbrăcăminte largă, bijuteriile sau părul lung se pot prinde în piesele aflate în mișcare.
3. Purtați echipament de protecție. Purtați întotdeauna apărătoarea pentru ochi.
4. Echipamentul de protecție, precum masca de protecție împotriva prafului, casca de protecție sau căștile antifonice, care sunt utilizate în condițiile în vigoare, reduce vătămările de persoane.
5. Verificați mașina înainte de pornire. Nu îndepărtați și întrețineți dispozitivele de protecție separate. Asigurați-vă că sunt strânse ferm toate piulițele, șuruburile și asemănătoare.
6. Nu operați mașina în niciun caz, dacă trebuie să fie reparată sau este deteriorată partea mecanică.
7. Înlocuiți piesele deteriorate, lipsă sau nefuncționale înainte de a utiliza mașina. Verificați etanșeitatea. Mențineți condițiile de lucru în siguranță pentru mașină.

8. Nu manipulați dispozitivele de protecție în niciun caz. Verificați regulat funcționalitatea acestora.
9. Mașina nu trebuie să fie utilizată, dacă nu poate fi conectată, resp. deconectată cu comutatorul motorului. Mașinile exploatate cu benzină, care nu pot fi controlate prin comutatorul motorului, sunt periculoase și trebuie să fie schimbate.
10. Înainte de pornire verificați regulat dacă a fost îndepărtată cheia, resp. cheia de șuruburi de la mașină. Din cauza unei chei de șuruburi sau unei chei, care rămâne la o piesă rotativă, se poate ajunge la vătămări de persoane.
11. Rămâneți vigilenți și folosiți bunul simț atunci când folosiți mașina.
12. Nu lucrați prea aplecat în față. Nu operați mașina desculț, resp. cu sandale sau încălțăminte ușoară asemănătoare. Purtați încălțăminte de siguranță, care vă protejează picioarele și vă îmbunătățește stabilitatea pe suprafețe alunecoase.
13. Aveți în vedere în permanentă stabilitatea și echilibrul. Astfel poate fi controlată mai bine mașina în situații neașteptate.
14. Evitați pornirea involuntară. Asigurați-vă că este deconectat motorul înainte de transportul mașinii sau lucrările de întreținere curentă, resp. de întreținere generală de la unitate. Transportul mașinii sau lucrările de întreținere curentă, resp. de întreținere generală de la mașină cu motorul în funcțiune poate duce la accidente.
15. Verificați terenul pe care este utilizată mașina și îndepărtați pietrele, bețele, sârmele, oasele și alte obiecte care pot fi prinse și proiectate.
16. Dacă aparatele cu evacuare în spate și role din spate expuse sunt utilizate fără dispozitiv de colectare, trebuie purtat un echipament complet de protecție a ochilor.
17. Nu puneți în funcțiune motorul cu ardere internă în spații închise, unde se poate acumula monoxid de carbon periculos.

Siguranță în manevrarea materialelor consumabile

△ AVERTIZARE: Benzina este foarte inflamabilă!

1. Carburantul este ușor inflamabil și vaporii acestuia pot exploda la aprindere. La utilizarea carburantului luați măsurile corespunzătoare, pentru a reduce riscul de vătămări grave de persoane.
2. La încărcarea sau scurgerea rezervorului opriți într-o zonă exterioră curată, bine aerisită și utilizați un recipient de colectare a carburantului avizat.

- Fumatul interzis. Evitați scânteii, flăcări deschise sau alte surse de aprindere în apropierea zonei la încărcarea carburantului sau exploatarea unității. Nu încărcați în niciun caz rezervorul în clădire.
3. Țineți obiectele pământate, care prezintă conducibilitate, precum uneltele, la distanță de componentele electrice și racordurile neprotejate, aflate sub tensiune pentru evitarea formării de scânteii sau descărcării disruptive. Acestea ar putea aprinde gazul de ardere sau vaporii.
 4. Deconectați întotdeauna motorul și lăsați-l să se răcească înainte de încărcarea rezervorului. Nu îndepărtați în niciun caz capacul rezervorului sau nu încărcați carburant cu motorul în funcțiune sau încălzit. Nu operați mașina, dacă nu este etanșă instalația de carburant.
 5. Deschideți ușor capacul rezervorului, pentru a depresuriza rezervorul.
 6. Nu umpleți excesiv rezervorul (până la aprox. 1,5 cm sub ștuțul de umplere pentru a avea spațiu în cazul unei dilatări a carburantului pe baza căldurii generate de motor).
 7. Așezați din nou în siguranță capacele rezervorului și recipientului și ștergeți carburantul vărsat. Nu operați unitatea în niciun caz, dacă nu este amplasat capacul rezervorului.
 8. Evitați sursele de aprindere la carburant vărsat. Nu încercați să porniți motorul, dacă a fost vărsat carburant. În loc de acest lucru îndepărtați mașina din zona respectivă și evitați sursele de aprindere, până când s-au evaporat vaporii carburantului.
 9. Depozitați carburantul în recipiente special concepute și avizate în acest scop.
 10. Depozitați carburantul într-un loc rece, bine aerisit și protejat împotriva scânteilor, flăcărilor deschise sau altor surse de aprindere.
 11. Nu depozitați carburantul sau mașina cu un rezervor umplut cu carburant în niciun caz într-o clădire, în care gazele de ardere pot ajunge în contact cu scânteii, flăcări deschise sau alte surse de aprindere, precum preparatoare de apă caldă menajeră, cuptoare, uscătoare sau asemănătoare. Înainte de a depozita lăsați motorul să se răcească într-o carcasă.
 12. Dacă benzina s-a revărsat, nu încercați să porniți motorul. În schimb, îndepărtați mașina de pe suprafața contaminată cu benzină. Orice încercare de aprindere trebuie evitată până la evaporarea vaporilor de benzină.
 13. Din motive de securitate, rezervorul de benzină și alte bușoane ale rezervoarelor trebuie înlocuite dacă sunt deteriorate.

Indicații referitoare la utilizarea și îngrijirea mașinii

1. Nu ridicați sau trageți mașina cu motorul în funcțiune. Opriți uneltele de lucru atunci când traversați alte zone decât iarba și transportați utilajul către și dinspre zona de lucru.
2. Nu operați mașina cu forță. Utilizați mașina corectă pentru aplicația dumneavoastră. Mașina corectă va rezolva atribuția într-un mod mai bun și mai sigur.
3. Nu modificați reglajele regulatorului de turație al motorului și nu lăsați să funcționeze motorul cu turație prea ridicată. Regulatorul de turație controlează turația de lucru maximă, care este sigură pentru motor.
4. Nu lăsați să funcționeze rapid motorul, dacă nu este prelucrat solul.
5. Nu vă ghidați mâinile sau picioarele la sau sub piesele rotative. Păstrați întotdeauna distanța față de orificiul de evacuare.
6. Evitați contactul cu carburantul fierbinte, uleiul, gazele de ardere și suprafețele fierbinți. Nu atingeți motorul sau amortizorul de zgomot. Aceste piese sunt extrem de fierbinți la exploatare. Acestea sunt fierbinți și pentru scurt timp, după ce a fost deconectată unitatea. Lăsați motorul să se răcească înainte de lucrările de întreținere curentă sau reglaje.
7. Dacă mașina face zgomote neobișnuite sau vibrează în mod neobișnuit, deconectați imediat motorul, separați cablul de aprindere și identificați cauza. Zgomotele sau vibrațiile neobișnuite sunt în toate cazurile un semn de avertizare.
8. Utilizați numai racorduri și accesorii avizate de producător. O nerespectare a acestei prescripții poate duce la vătămări de persoane.
9. Întrețineți mașina. Verificați dacă sunt aliniate greșit sau sunt blocate piesele aflate în mișcare. Verificați piesele privind ruperea, resp. verificați dacă este prezentă o altă stare, care ar putea influența exploatarea mașinii. Dispuneți repararea mașinii în cazul unei deteriorări înainte de utilizare. Multe accidente sunt provocate de echipamentul întreținut insuficient.
10. Curățați motorul și amortizorul de zgomot de iarbă, frunze, unsoare exagerată sau carbon acumulat, pentru a reduce riscul de incendiu.
11. Mențineți uneltele de tăiere ascuțite și curate. Uneltele de tăiere întreținute în conformitate cu prescripțiile de specialitate cu muchii de tăiere ascuțite se blochează mai puțin și sunt mai ușor de controlat.

12. Nu stropiți sau pulverizați unitatea în niciun caz cu apă sau un alt lichid. Păstrați bara de direcție uscată, curată și fără depuneri. Curățați după fiecare utilizare.
13. Respectați legile și prescripțiile despre eliminarea ca deșeu în conformitate cu prescripțiile a carburantului, uleiului sau asemănătoare, pentru protecția mediului înconjurător.
14. Păstrați mașina care nu se află în funcțiune în afara razei de acțiune a copiilor și nu permiteți operarea mașinii persoanelor, care nu sunt familiarizate cu mașina sau aceste instrucțiuni. Mașina este periculoasă în mâinile utilizatorilor neșcolarizați.
15. Amortizorul de zgomot deteriorat trebuie înlocuit.
16. Înainte de utilizare, verificați întotdeauna vizual dacă uneltele de tăiere și bolțurile sunt uzate sau deteriorate. Pentru a evita excentricitatea, uneltele de lucru și bolțurile uzate sau deteriorate trebuie înlocuite numai în seturi. Lucrați cu mașina numai la lumina zilei sau în condiții bune de iluminare artificială.
17. Dacă este posibil, trebuie evitată utilizarea aparatului dacă iarba este umedă sau lucrați cu atenție deosebită, pentru a evita o alunecare.
18. Manipulați mașina numai cu pași mici.
19. În pantă, lucrați întotdeauna în plan transversal, niciodată în sus sau în jos.
20. Acordați o atenție deosebită atunci când modificați direcția de deplasare în pantă.
21. Nu lucrați pe pante excesiv de abrupte.
22. Fiți deosebit de atent la întoarcerea mașinii sau când o manipulați spre dumneavoastră.
23. Nu utilizați niciodată mașina cu dispozitive de protecție sau grilaje de protecție deteriorate sau fără dispozitive de protecție, de exemplu, fără table defletoare și/sau dispozitive de colectare.
24. Decuplați toate uneltele de tăiat și sistemele de acționare, înainte să porniți motorul.
25. Porniți sau operați cu atenție maneta de pornire, conform indicațiilor producătorului. Păstrați o distanță suficientă între picioare și unealta(ele) de lucru.
26. La pornirea sau părăsirea motorului, mașina nu trebuie să fie basculată, cu excepția cazului în care mașina trebuie să fie ridicată în cadrul procedurii. În acest caz, basculați aparatul doar cât este neapărat necesar și ridicați doar partea de la operator.
27. Nu porniți motorul dacă staționați în fața canalului de evacuare.
28. La oprirea motorului, clapeta de accelerație trebuie închisă; dacă motorul este prevăzut cu un robinet de închidere a benzinei, acesta trebuie închis după aerarea solului sau scarificare.
29. Opriți motorul, trageți fișa bujiilor și cheia de contact la mașinile cu pornire de la baterie:
 - când părăsiți mașina
 - înainte să alimentați.
30. Opriți motorul, trageți fișa bujiilor și cheia de contact la mașinile cu pornire de la baterie:
 - înainte să eliberați blocajele sau să remediați colmatările din canalul de evacuare,
 - înainte să verificați, curățați sau să efectuați lucrări la mașină,
 - dacă a fost atins un corp străin. Verificați dacă există deteriorări la mașina și efectuați reparațiile necesare, înainte de a reporni și de a lucra cu mașina,
 - în cazul în care mașina începe să vibreze puternic în mod neobișnuit (inspectați imediat)

Instrucțiuni referitoare la întreținerea generală

Deconectați motorul înainte de curățarea, reparația, inspecția sau adaptarea mașinii și asigurați-vă că au fost oprite toate piesele aflate în mișcare.

Separati cablul de aprindere și poziționați cablul la distanță de bujie, pentru a împiedica o pornire accidentală. Dispuneți întreținerea curentă a mașinii unui personal calificat, care utilizează exclusiv piese de schimb originale. Astfel se asigură că este garantată securitatea mașinii.

6. Date tehnice

Tipul de motor	1 cilindru; 4 timpi
Capacitate cilindrică	212 cm ³
Putere motor max.	4,1 kW/5,5 CP
Turația de lucru	3400 min ⁻¹
Carburant	Benzină fără plumb
Conținut rezervor	3,6 l
Emisii de CO ²	289,55 g/kWh
Ulei de motor	10W 30 / SAE 30
Bujie	F7RTC
Conținut rezervor / ulei	0,6 l
Reglarea adâncimii	+10 / -12
Lățimea de lucru	400 mm
Număr cuțite	15
Cuțit Ø	165

Conținutul coșului de colectare	40 l
Masă	28 kg

Ne rezervăm dreptul asupra modificărilor tehnice!

Informații privind zgomotul produs măsurat în conformitate cu normele relevante:

Nivelul de presiune acustică L_{pA} = 78,6 dB

Nivelul puterii acustice L_{WA} = 100,5 dB

Imprecizie de măsurare K_{pA} = 1,9 dB

Purtați căști antifonice.

Influența zgomotului poate provoca pierderea auzului.

Vibrații:

Vibrația A_{hv} (stânga/dreapta) = 8,38 m/s²

Imprecizie de măsurare K_{pA} = 1,5 m/s²

Limitați zgomotul produs și vibrațiile la minimum!

- Utilizați numai produse ireproșabile.
- Întrețineți și curățați regulat produsul.
- Adaptați modul dumneavoastră de lucru cu produsul.
- Nu suprasolicitați produsul.
- Dacă este cazul, permiteți verificarea produsului.
- Deconectați produsul când nu este folosit.
- Purtați mănuși.

7. Dezambalarea

⚠ ATENȚIE!

Produsul și materialul de ambalare nu sunt jucării pentru copii! Copiii nu au voie să se joace cu sacii din plastic, foliile și piesele mici! Există pericol de înghițire și sufocare!

- Deschideți ambalajul și scoateți cu precauție produsul.
- Înlăturați materialul de ambalat, precum și siguranțele de ambalare și de transport (dacă există).
- Verificați dacă pachetul de livrare este complet.
- Verificați dacă produsul și accesoriile prezintă deteriorări de la transport.
- Dacă este posibil, păstrați ambalajul până la expirarea perioadei de garanție.

8. Montajul

⚠ Atenție!

Este esențial să asamblați complet produsul înainte de punerea în funcțiune!

Așezați produsul pe o suprafață plană și nivelată!

Unealtă necesară:

- 2x cheie fixă cu deschidere de 13*

*=nu este inclusă în pachetul de livrare!

8.1 Montarea roților (8) și a capacelor de roată (8a) (fig. 19)

1. Slăbiți piulițele cu guler premontate (8b), utilizați o cheie fixă cu deschidere de 13*.
2. Introduceți roata (8) pe butucul roții.
3. Montați piulițele cu guler (8b) înapoi pe butucul roții, utilizați în acest scop și o cheie fixă cu deschidere de 13*.
4. Poziționați capacul de roată (8a) pe roată (8) și apăsați-l uniform până când toate clemele sunt cuplate.
5. Repetați procesul la toate roțile (8).

8.2 Montarea barei de ghidare inferioare (3) și superioare (fig. 3 - 9)

1. Montați etrierul de împingere inferior (3), așa cum este reprezentat în fig. 3 + 4. Fixați etrierul de împingere inferior (3) cu șurubul cu bolt (C) și piulița de blocare (D), precum și cu șurubul cu gât pătrat (E), șaiba (G) și piulița cu stea din plastic (4) utilizând două chei fixe cu deschidere de 13.
2. Repetați procesul pe cealaltă parte.
3. Conectați etrierul de împingere superior cu etrierele de împingere inferioare (3). Pentru a face acest lucru, utilizați cele două piulițe în formă de stea din plastic (4) cu șuruburile cu cap cilindric (F) și șaibele (G). În partea dreaptă, așezați suportul palan cu cablu (B) pe șurubul cu cap plat (F), înainte de a monta șaiba (G) și piulița cu stea din plastic (4).
4. Fixați cablul cu clema de cablu (A) la etrierul de împingere inferior (3). (Fig. 8 + 9)

9. Înainte de punerea în funcțiune

9.1 Atașarea coșului de colectare (5) (fig. 10 - 11)

1. Ridicați clapeta de evacuare (6).
2. Atașați coșul de colectare (5) de sus.

9.2 Reglarea înălțimii de lucru (10) (fig. 12)

1. Prindeți maneta reglării înălțimii de lucru (10) și trageți-o ușor în exterior.
2. Deplasați maneta în direcția dorită, pentru a regla una dintre cele șase înălțimi de lucru.
3. Eliberați maneta în poziția dorită, pentru a asigura înălțimea de lucru.

10. Modalitatea de operare

⚠ Atenție!

Motorul este livrat fără ulei. Prin urmare, este esențial să se umple cu ulei înainte de punerea în funcțiune. Nivelul uleiului din motor trebuie verificat înainte de fiecare lucrare.

Pornirea produsului (Fig. 13, 14)

Pentru a preveni pornirea accidentală a motorului, acesta este echipat cu o frână de motor, care trebuie acționată întotdeauna în timpul operării, întrucât în caz contrar motorul se oprește.

Atenție: Când maneta frânei de motor este eliberată (2), aceasta trebuie să revină în poziția inițială și motorul se va opri automat. Dacă nu este cazul, produsul nu trebuie să fie utilizat.

1. Setează comutatorul principal (15) în poziția de comutare „ON”, apoi deschideți robinetul de benzină (16). În acest sens, setați robinetul pe poziția „ON”.
2. Reglați pârghia de șoc (17) în poziția „Șoc”. Indicație: De obicei, pârghia de șoc nu trebuie să fie trasă pentru repornirea motorului cald.
3. Acționați maneta frânei de motor (2) și trageți cu putere demarorul palanului cu cablu (13), până când pornește motorul.
4. Lăsați motorul să se încălzească pentru scurt timp, apoi setați pârghia de șoc (17) în poziția „FUNCȚIONARE”.

Atenție: Trageți întotdeauna demarorul palanului cu cablu (13) în afară încet către primul rezistor înainte de a fi scos rapid pentru a porni. Nu permiteți reculul demarorului palanului cu cablu (13) după efectuarea pornirii.

Atenție: Cuțitul de scarificare se rotește, dacă motorul este pornit.

Atenție! Nu deschideți niciodată clapeta de descărcare (6) în timp ce motorul este încă în funcțiune. Rola rotativă poate conduce la răniri. Fixați întotdeauna clapeta de descărcare (6) cu atenție.

Distanța de siguranță dintre carcasă și utilizator furnizată de barele de ghidare trebuie menținută întotdeauna. O atenție deosebită trebuie acordată la lucru și schimbarea direcției de deplasare pe rampe și pante. Asigurați-vă că aveți o poziție sigură, purtați pantofi cu talpă antiderapantă și pantaloni lungi. Întotdeauna lucrați transversal dacă vă aflați în pantă.

Din motive de siguranță, pantele cu înclinație de peste 15 de grade nu trebuie să fie scarificate cu produsul. Procedeți cu deosebit de mare atenție când vă deplasați înapoi și când trageți produsul, există pericol de împiedicare!

Afănare

În timpul scarificării, suprafața gazonului și stratul de iarbă sunt zgăriate ușor cu ajutorul cuțitului de scarificare. Mușchiul, mulciul și buruienile sunt îndepărtate și rădăcinile fine de deasupra sunt tăiate. Ca rezultat, aerul, lumina, apa și substanțele nutritive se întorc mai bine la rădăcina de iarbă, iar gazonul crește mai bine și mai dens. Tăierea rădăcinilor fine stimulează, de asemenea, creșterea gazonului. Acest lucru îmbunătățește rezistența gazonului.

Scarificarea ar trebui efectuată de cel mult două ori pe an. Ideal în aprilie/mai și/sau septembrie/octombrie.

Fertilizați și irigați gazonul după scarificare pentru un rezultat și mai bun.

Instrucțiuni pentru lucrul corect

- Atunci când se lucrează, se recomandă lucrul într-un mod suprapus. Pentru obținerea unui model curat, ghidați produsul în culoare cât mai drepte. În acest sens, aceste culoare trebuie să se suprapună câțiva centimetri, pentru a evita formarea dungilor. Pentru a obține un model de tablă de șah, mai întâi scarificați pe lungime / și apoi pe cruce, în a doua etapă.
- Dacă în timpul lucrului rămân resturi de iarbă, coșul colector trebuie golit. Atenție! Înainte de îndepărtarea coșului de colectare, opriți motorul și așteptați oprirea valțului!
- Coaseți zone fără gazon sau cu gazon puțin după scarificare.
- Pentru a desprinde sacul de colectare (5) ridicați clapeta de evacuare (6) cu o mână și scoateți sacul de colectare (5) cu cealaltă mână! Cât de des doriți să lucrați iarba depinde de creșterea ierbii gazonului și de duritatea solului.
- Păstrați partea inferioară a produsului curată și asigurați-vă că îndepărtați murdăria și depunerile de iarbă. Depunerile fac pornirea dificilă și afectează calitatea. În pantă, culoarul trebuie să fie transversal. Opriți motorul înainte de a efectua orice verificări ale valțului.

Atenție! Valțul continuă să se rotească timp de câteva secunde după ce motorul este oprit. Nu încercați niciodată să opriți valțul. Dacă valțul în mișcare lovește un obiect, opriți scarificatorul și așteptați până când valțul este complet staționar.

Apoi, verificați starea valțului. Dacă este deteriorat, acesta trebuie înlocuit.

11. Curățarea

- Feriți dispozitivele de protecție, fantele pentru aer și carcasa motorului cât mai mult posibil de praf și murdărie. Frecați produsul cu o lavetă curată sau suflați cu aer comprimat la presiune scăzută.
- Vă recomandăm să curățați produsul imediat după fiecare utilizare.
- Curățați regulat produsul după fiecare folosire cu o lavetă umedă și puțin săpun de lubrifiere. Nu folosiți agenți de curățare sau solvenți; aceștia ar putea ataca părțile din plastic ale produsului. Asigurați-vă că nu poate pătrunde apă în interiorul produsului.
- Pentru a evita pericolul de incendiu, mențineți motorul, țeava de eșapament, carcasa bateriei și zona din jurul rezervorului de combustibil lipsită de iarbă, paie, mușchi, frunze sau vaselină scursă.

12. Întreținerea curentă

⚠Avertizare

Dispuneți unui atelier de specialitate efectuarea lucrărilor de reparații și întreținere curentă care nu sunt descrise în acest manual de exploatare. Utilizați numai piese de schimb originale.

Există pericol de accident! Efectuați lucrări de întreținere curentă și de curățare cu motorul oprit. Există pericol de vătămare! Lăsați produsul să se răcească înaintea tuturor lucrărilor de întreținere curentă și curățare. Elementele motorului sunt fierbinți. Există pericol de vătămare și de provocare a arsurilor!

Unealtă necesară:

- Cheie fixă cu deschidere de 13*
- Cheie fixă cu deschidere de 20*
- Cheie imbus 5 mm*
- Șurubelniță în cruce*
- Cheie de bujii*
- Perie de sârmă de cupru*
- Recipient de colectare*
- Pâlnie*
- Lavetă*

*nu este inclusă în mod obligatoriu în pachetul de livrare!

- Un valț pentru cuțite uzat sau deteriorat trebuie înlocuit de un specialist autorizat.
- Asigurați-vă că toate elementele de fixare (șuruburi, piulițe etc.) sunt întotdeauna strânse, astfel încât să puteți lucra în siguranță cu scarificatorul.
- Depozitați scarificatorul într-o cameră uscată.
- Pentru o durată lungă de viață, toate piesele șuruburilor, roțile și punțile trebuie curățate și apoi lubrificate.
- Întreținerea regulată a scarificatorului nu numai că asigură durabilitatea și performanța acestuia, dar contribuie și la o scarificare atentă și ușoară a gazonului dvs.
- La sfârșitul sezonului, efectuați o inspecție generală a scarificatorului și eliminați reziduurile acumulate. Este esențial să verificați starea scarificatorului înainte de începerea fiecărui sezon. Pentru reparații, vă rugăm să contactați centrul nostru de asistență pentru clienți.
- Verificați regulat dispozitivul de colectare cu privire la uzură și piese deteriorate.
- Verificați regulat produsul și înlocuiți-l dacă, din motive de siguranță, există piese uzate sau deteriorate.
- Golirea rezervorului de combustibil trebuie efectuată în aer liber. Carburantul scurs trebuie depozitat într-un recipient special pentru carburant sau eliminat cu atenție specială.

12.1 Reglarea frânei de motor (fig. 21)

1. Desfaceți contrapiulița (18a).
2. Rotiți piulița (18) în poziția dorită, dacă doriți să reglați frâna de motor mai rigid sau mai lejer.
3. Strângeți din nou contrapiulița (18a).

12.2 Ajustarea tensionării curelei trapezoidale (14b) (fig. 20)

1. Desfaceți cele două șuruburi cu crestătură în cruce (7a) de la capacul curelei (7) cu o șurubelniță în cruce*.
2. Desfaceți șurubul cu cap hexagonal înecat (7b) cu o cheie imbus de 5 mm*.
3. Detașați capacul curelei (7).
4. Slăbiți piulițele de siguranță (14a), utilizați o cheie fixă cu deschidere de 13*.
5. Glisați rola de prindere (14) spre exterior, pentru a ajusta tensionarea curelei trapezoidale (14b).
6. Țineți rola de prindere (14) în poziție și strângeți ferm piulițele de siguranță (14a).
7. Montați din nou capacul curelei (7).

12.3 Întreținerea curentă a filtrului de aer (fig. 15, 16)

Filtrul de aer murdărit diminuează puterea motorului din cauza admisiei prea scăzute a aerului de la carburator. De aceea, este indispensabil controlul regulat. Filtrul de aer trebuie verificat la fiecare 50 de ore de funcționare și curățat dacă este necesar. La aer cu foarte mult praf trebuie să fie verificat mai frecvent filtrul de aer.

1. Desfaceți piulița-fluture (12a) de la capacul filtrului de aer (12).
2. Îndepărtați filtrul.
3. Curățați filtrul de aer numai prin batere sau cu aer comprimat.
4. Asamblarea se realizează în ordine inversă.

Atenție: Nu curățați niciodată filtrul de aer cu benzină sau solvenți inflamabili.

12.4 Întreținerea curentă/Schimbarea bujiei (19a) (fig. 17, 18)

Verificați bujia (19a) pentru prima dată după 10 ore de funcționare pentru a vedea dacă este murdară și curățați-o cu o perie de sârmă de cupru*, dacă este necesar. Întrețineți curent apoi bujia la fiecare 50 ore de funcționare.

1. Scoateți fișa bujiilor (19) cu o mișcare de rotație.
2. Îndepărtați bujia (19a) cu o cheie pentru bujii*.
3. Asamblarea se realizează în ordine inversă.

12.5 Controlarea nivelului de ulei (fig. 22)

Așezați produsul pe o suprafață plană și nivelată.

1. Porniți motorul și lăsați-l puțin să se încăzească.
2. Deșurubați joja de ulei (9) prin rotire spre stânga și ștergeți-o cu o lavetă* curată, care nu lasă scame.
3. Introduceți din nou joja de ulei (9) și verificați nivelul de umplere cu ulei, fără a înșuruba din nou ferm joja de ulei (9).
4. Scoateți joja de ulei (9) și goliți uleiul în poziție orizontală. Nivelul de ulei trebuie să se situeze între cele două marcaje ale jojei de ulei (9).
5. Apoi înșurubați la loc joja de ulei (9).

12.6 Schimbarea uleiului de motor (fig. 22, 23)

Schimbul uleiului trebuie să fie efectuat anual înainte de începerea sezonului cu motorul încălzit la temperatura de exploatare.

Utilizați numai ulei de motor în 4 timpi (10W 30 / SAE 30).

1. Așezați un recipient de colectare* adecvat sub bușonul de golire a uleiului (9a).

2. Îndepărtați bușonul de golire a uleiului (9a) și joja de ulei (9).
3. Basculați produsul ușor spre înainte și lăsați să se scurgă întregul ulei.
4. Remontați bușonul de golire a uleiului (9a).
5. Completați cu maximum 0,6 litri de ulei proaspăt în orificiul de umplere cu ulei și, în acest scop, utilizați o pâlnie*.
6. Reînșurubați joja de ulei (9) și lăsați motorul să funcționeze pentru scurt timp.
7. Apoi verificați din nou nivelul de ulei, conform descrierii de la 12.5.

Informații cu privire la service

Trebuie menționat faptul că, în cazul acestui produs, următoarele piese sunt supuse uzurii în conformitate cu utilizarea prevăzută sau uzurii naturale, respectiv că următoarele componente sunt necesare drept consumabile. Piese de uzură*: Ulei*, bujie*, curea trapezoidală*, valț pentru cuțite*

* nu este inclus în mod obligatoriu în pachetul de livrare!

Puteți obține piese de schimb și accesorii de la centrul nostru de service. În acest scop scanați codul QR de pe pagina de titlu.

13. Depozitarea

Pregătire pentru depozitarea produsului Indicație de avertizare: Nu îndepărtați benzina în încăperi închise, în apropierea focului sau când se fumează. Vaporii de gaz pot provoca explozii sau incendii.

1. Goliți rezervorul de benzină cu o pompă de aspirat benzină.
2. Porniți motorul și lăsați-l să funcționeze până la epuizarea benzinei rămase.
⚠ AVERTIZARE: Nu păstrați niciodată produsul cu benzină în rezervor în interiorul unei clădiri în care vaporii de benzină ar putea intra în contact cu flacără deschisă sau scânteii!
3. Schimbați uleiul după fiecare sezon. În acest scop, îndepărtați uleiul de motor vechi din motorul cald și introduceți-l pe cel nou.
4. Scoateți bujia de pe chiulasă. Completați cilindrul cu cca. 20 ml de ulei prin intermediul unei caniste de ulei. Trageți lent mânerul demarorului, astfel încât uleiul să protejeze interiorul cilindrului. Introduceți din nou bujia.

5. Curățați nervurile de răcire ale cilindrului și carcasa.
6. Curățați întregul produs, pentru a proteja vopseaua.
7. Păstrați produsul într-un loc bine aerisit.

Pregătirea produsului pentru transport

1. Goliți rezervorul de benzină cu o pompă de aspirat benzină.
2. Lăsați motorul să funcționeze până când este consumată benzina rămasă.
3. Goliți uleiul de motor din motorul cald.
4. Îndepărtați fișa bujiei de la bujie.
5. Curățați nervurile de răcire ale cilindrului și carcasa.
6. Dacă este necesar, demontați etrierul de împingere. Aveți în vedere ca palanele de cablu să nu fie îndoite.

14. Eliminarea ca deșeu și revalorificarea

Indicații referitoare la ambalaj



Materialele de ambalare sunt reciclabile. Vă rugăm să eliminați ambalajele ca deșeu, în mod ecologic.

Posibilitățile de reciclare ale aparatelor casate le puteți afla de la administrația comunală sau municipală.









Carburanți și uleiuri

- Înainte de eliminarea ca deșeu a aparatului, rezervorul de combustibil și rezervorul de ulei de motor trebuie golite!
- Carburantul și uleiul de motor nu reprezintă gunoi menajer și nu trebuie aruncate în sistemul de canalizate, ci trebuie colectate separat, respectiv eliminate ca deșeu!
- Rezervoarele goale de ulei și carburant trebuie să fie eliminate ecologic.

15. Remedierea avariilor

Defecțiune	Cauza posibilă	Remediere
Motorul nu pornește	Pârghia de frânare a motorului nu este apăsată	Apăsare pârghie de frânare a motorului
	Bujie defectă	Înlocuire bujie
	Rezervorul de carburant este gol	Umplere cu carburant
	Robinet de benzină închis	Deschideți robinetul de benzină
Puterea motorului scade	Teren prea tare	Corecțiți adâncimea de scarificare
	Carcasa scarificatorului este înfundată	Curățați carcasa
	Cuțitele sunt foarte uzate	Înlocuiți cuțitul
	Filtru de aer murdar	Curățați filtrul de aer
Scarificare neuniformă	Cuțitele sunt uzate	Înlocuiți cuțitul
	Adâncime de scarificare incorectă	Corecțiți adâncimea de scarificare
Motorul funcționează, valțul pentru cuțite nu se rotește	Curea ruptă	Dispuneți o verificare de către atelierul de service
	Curea slăbită	Strângeți din nou curea

Objašnjenje simbola na proizvodu

	<p>Pažnja! Pre puštanja u rad pročitati uputstvo za rad.</p>
	<p>Udaljite treća lica (ljude i životinje) iz zone opasnosti.</p>
	<p>Vruće površine!</p>
	<p>Oštri radni alati – Nemojte da posečete prste ili stopala - Pre održavanja izvucite konektor svećice za paljenje.</p>
	<p>Važno. Izduvni gasovi su vrlo otrovni i zato nemojte koristiti motor u neprovetranim prostorijama.</p>
	<p>Nemojte vertikalirati/ventilirati pri kiši!</p>
	<p>Nosite zaštitu od buke i zaštitu za oči.</p>
	<p>PAŽNJA! Radni materijali su zapaljivi i eksplozivni - opasnost od opekotina!</p>
	<p>Pre puštanja u rad sipajte ulje i gorivo.</p>

	<p>Zajamčena razina zvučne snage u dB</p>
	<p>Provjerite razinu ulja.</p>
	<p>Slavina za benzin otvoreno/zatvoreno</p>
	<p>Prigušnik uključeno/isključeno</p>
	<p>Mehanička motorna kočnica</p>
	<p>Proizvod udovoljava važećim europskim direktivama.</p>
	<p>Proizvod je u skladu sa važećim srpskim smernicama.</p>

Kazalo:**Strana:**

1.	Uvod.....	320
2.	Opis proizvoda (sl. 1 - 21).....	320
3.	Opseg isporuke (sl. 2).....	320
4.	Namenska upotreba	321
5.	Opšte sigurnosne napomene	321
6.	Tehnički podaci	324
7.	Raspakivanje	325
8.	Montaža	325
9.	Pre stavljanja u pogon	325
10.	Rukovanje	325
11.	Čišćenje	326
12.	Održavanje	327
13.	Skladištenje	328
14.	Odlaganje na otpad i reciklaža	328
15.	Pomoć za otklanjanje smetnji.....	329
16.	Izjava o usaglašenosti	347

1. Uvod

Proizvođač:

Scheppach GmbH
Günzburger Straße 69
D-89335 Ichenhausen

Poštovani kupče,

Želimo Vam puno zadovoljstva i uspeha u radu sa Vašim novim proizvodom.

Napomena:

Proizvođač ovog proizvoda, u skladu sa važećim zakonom o odgovornosti za proizvod, ne odgovara za štetu koja nastane na ovom proizvodu ili usled ovog proizvoda u slučaju:

- Nestručnog rukovanja,
- Nepridržavanje priručnika za rad,
- Popravki od strane trećih lica, neovlašćenih stručnih lica,
- Ugradnje i zamene neoriginalnih rezervnih delova,
- Nenamenske upotrebe,
- Otkazi električne instalacije usled nepoštovanja propisa o električnim instalacijama i VDE propisa 0100, DIN 57113 / VDE0113.

Vodite računa:

Uputstvo za upotrebu je sastavni deo ovog proizvoda. Ono sadrži važne informacije u vezi sa bezbednim, stručnim i ekonomičnim radom sa ovim proizvodom, načinima sprečavanja opasnosti, uštede troškova popravke, skraćanjem vremena stajanja, pouzdanošću i vekom trajanja proizvoda. Pored bezbednosnih propisa iz ovog uputstva za upotrebu morate se obavezno pridržavati propisa za rad proizvoda koji važe u vašoj državi.

Pre upotrebe proizvoda upoznajte se sa svim uputstvima za upotrebu i bezbednost. Koristite proizvod samo onako kako je opisano i samo za navedene oblasti primene. Dobro čuvajte uputstvo za upotrebu i prilikom predaje proizvoda trećem licu uručite svu njegovu dokumentaciju.

2. Opis proizvoda (sl. 1 - 21)

1. Drška
2. Poluga za kočenje motora
3. Donji pomični profili
4. Plastična zvezdasta navrtka
5. Korpa za prikupljanje
6. Klapna za izbacivanje

7. Poklopac kaiša
- 7a. Krstasti zavrtanj
- 7b. Imbus zavrtanj
8. Točkovi
- 8a. Poklopci točka
- 8b. Navrtke sa telom
9. Merna šipka za ulje
- 9a. Zavrtanj za ispuštanje ulja
10. Podešavanje radne visine
11. Poklopac rezervoara
12. Poklopac prečistača za vazduh
- 12a. Leptir navrtka
13. Starter sa sajmom
14. Zatezni valjak
- 14a. Sigurnosna navrtka
- 14b. Klinasti remen
15. Glavni prekidač
16. Slavina za gorivo
17. Poluga čoka
18. Navrtka
- 18a. Kontra navrtka
19. Konektor za svećice za paljenje
- 19a. Svećica za paljenje
- A. Stezaljka za kabl
- B. Držač sajle
- C. Svornjak
- D. Sigurnosna navrtka
- E. Četvorougaoni zavrtanj sa vratom M8x30
- F. Zavrtanj sa ravnom glavom M8x45
- G. Podloška

3. Opseg isporuke (sl. 2)

Poz.	Količina	Oznaka
3	2x	Donji pomični profil
4	4x	Plastična zvezdasta navrtka
5	1x	Korpa za prikupljanje
8	4x	Točkovi
8a	4x	Poklopac točka
A	1x	Stezaljka za kabl
B	1x	Držač sajle
C	2x	Svornjak
D	2x	Sigurnosna navrtka
E	2x	Četvorougaoni zavrtanj sa vratom M8x30

F	2x	Zavrtanj sa ravnom glavom M8x45
G	4x	Podloška
	1x	Uputstvo za rukovanje
	1x	Benzinski vertikalator

4. Namenska upotreba

Proizvod se koristi kao vertikalator. Valjkom za vertikalaciju se mahovina i korov čupaju iz tla zajedno sa korenom čime tlo postaje rastresito. Kao rezultat toga, travnjak bolje apsorbira hranjive materije i biva očišćen. Preporučujemo vertikalaciju travnjaka u proleće (april) i u jesen (oktobar).

Vertikalator je pogodan za privatnu upotrebu u kućnim i hobi baštama.

Kao vertikalator za kućne i hobi bašte smatra se onaj čija godišnja upotreba obično ne prelazi 10 sati i koji se uglavnom koristi za negu trave ili travnjaka, ali ne i u javnim objektima, parkovima, sportskim objektima, kao ni u poljoprivredi i šumarstvu.

Poštovanje uputstva za upotrebu koje prilaže proizvođač, preduslov je za pravilnu upotrebu vertikalatora. Uputstvo za upotrebu takođe sadrži uslove rada, održavanja i servisiranja.

⚠ Upozorenje! Zbog fizičke ugroženosti korisnika, vertikalator se ne sme koristiti kao rezač za usitnjavanje delova grana i grmlja. Dalje, vertikalator se ne sme koristiti kao motorna freza i za poravnanje zemljanih uzvišenja, kao npr. krličnjaka.

Iz razloga bezbednosti, vertikalator se ne sme koristiti kao pogonski agregat za druge radne alate i komplete alata bilo koje vrste, osim ako su izričito odobreni od strane proizvođača.

Proizvod sme da se koristi samo u svrhu za koju je namenjen. Svaka dodatna upotreba koja izlazi iz ovih okvira smatra se nenamenskom. Za oštećenja ili povrede svih vrsta koje nastanu usled toga, odgovara korisnik/rukovač, a ne proizvođač.

Molimo vas da imate u vidu da naši proizvodi nisu namenski konstruisani za profesionalnu, zanatsku ili industrijsku upotrebu. Ne preuzimamo odgovornost ukoliko se proizvod koristi u profesionalnim, zanatskim ili industrijskim kao i srodnim delatnostima.

Objašnjenje signalnih reči u priručniku za rad

⚠ Upozorenje

Signalna reč koja ukazuje na moguću opasnu situaciju koja za posledicu može imati smrtonosne ili teške povrede, ukoliko se ne izbegne.

⚠ OPASNOST

Signalna reč koja ukazuje na neposrednu opasnu situaciju koja za posledicu ima smrtonosne ili teške povrede, ukoliko se ne izbegne.

⚠ OPREZ

Signalna reč koja ukazuje na moguću opasnu situaciju koja za posledicu može imati minimalne ili umerene povrede, ukoliko se ne izbegne.

PAŽNJA

Signalna reč koja ukazuje na moguću opasnu situaciju koja za posledicu može imati materijalnu štetu na proizvodu ili svojini/vlasništvu, ukoliko se ne izbegne.

5. Opšte sigurnosne napomene

Opšte sigurnosni propisi

Upoznajte Vaš proizvod.

Uputstvo za upotrebu i oznake na mašini se moraju pročitati i razumeti.

Naučite za koje svrhe se mašina koristi. Upoznajte se sa potencijalnim opasnostima mašine.

Naučite kako se upravlja mašinom i kako se njome pravilno rukuje. Naučite kako da brzo zaustavite i isključite mašinu i upravljačke elemente.

Moraju se pročitati i razumeti sva uputstva i sigurnosne napomene u priručniku za korisnike, koje je odvojeno isporučeno uz mašinu. Nemojte pokušavati da rukujete mašinom ukoliko tačno ne znate kako se rukuje motorom, kako se on održava i kako u slučaju nezgode možete sprečiti povrede i/ili materijalnu štetu.

Bezbednost na radnom mestu

Motor nikada ne pokretati ili ostaviti da radi u zatvorenim prostorijama. Izduvni gasovi su opasni i sadrže ugljen-monoksid, otrovan gas bez mirisa. Ovim uređajem rukovati samo u dobro provetrenim područjima na otvorenom.

Mašinom nikada ne rukovati u uslovima slabe vidljivosti, odn. ukoliko nema dovoljno svetlosti. Mašinom nikada ne rukovati na strmim padinama. Radove uvek obavljati vodoravno u odnosu na tlo, nikada odozgo nadole.

Bezbednost osoba

- Mašinom nikada ne rukovati pod uticajem pijata, alkohola ili bilo kakvih drugih medikamenata koji mogu negativno uticati na Vašu sposobnost pravilnog korišćenja mašine.
- Nositi prikladnu odeću. Nositi dugačke pantalone, čizme i rukavice. Ne nositi široku odeću, kratke pantalone ili nakit bilo koje vrste. Dugačku kosi vezati u visini ramena. Kosu, odeću i rukavice uvek držati dalje od pokretnih delova. Široka odeća, nakit ili duga kosa mogu biti zahvaćeni pokretnim delovima.
- Nositi zaštitnu opremu. Uvek nositi zaštitu za oči.
- Zaštitna oprema, kao što je maska za zaštitu od prašine, zaštitni šlem, štitnici za uši, koja se koriste u odgovarajućim uslovima, ublažava telesne povrede.
- Pre pokretanja proveriti mašinu. Ne uklanjati odvojive zaštitne uređaje i održavati ih. Uverite se da su sve navrtke, zavrtnji i sl. čvrsto zategnuti.
- Ni u kom slučaju ne rukovati mašinom ukoliko se ona mora popraviti ili je oštećena njena mehanika.
- Pre korišćenja mašine zameniti delove koji su oštećeni, nedostaju ili nisu funkcionalni. Proveriti zaptivenost. Održavati bezbedne radne uslove za mašinu.
- Ni u kom slučaju ne manipulirati zaštitnim uređajima. Redovno proveravati njihovu funkcionalnost.
- Mašina se ne sme koristiti ukoliko se ne može uključiti, odn. isključiti sa prekidačem motora. Mašine pogonjene benzinom, koje se ne mogu kontrolisati prekidačem za motor, su opasne i moraju se zameniti.
- Pre pokretanja redovno proveravati da li su ključevi, odn. ključevi za zavrtnje uklonjeni sa mašine. Ključ za zavrtnje ili ključ koji je ostao na rotirajućem delu, može dovesti do telesnih povreda.

- Budite oprezni i koristite zdrav razum prilikom rukovanja mašinom.
- Nemojte raditi u suviše nagnutom položaju. Mašinom se ne sme rukovati bez obuće, odn. sa sandalama ili sličnom laganom obućom. Nositi zaštitnu obuću, koja štiti Vaša stopala i poboljšava stabilnost na klizavim površinama.
- Uvek voditi računa o stabilnosti i ravnoteži. Na taj način se mašina u neočekivanim situacijama može bolje kontrolisati.
- Sprečite nenamerno pokretanje. Osigurati da pre transporta mašine ili radova na održavanju, odn. servisiranju motor na uređaju bude isključen. Transport mašine ili obavljanje radova na održavanju, odn. servisiranju tokom rada motora može dovesti do nesreća.
- Proverite ograđeni prostor u kojem se mašina koristi i uklonite kamenje, šipke, žice, kosti i druga strana tela koja se mogu zahvatiti i odbaciti iz uređaja.
- Ako se sa uređajima radi sa delom za izbacivanje okrenutim prema pozadi i nepokrivenim zadnjim valjcima bez uređaja za hvatanje, mora da se nosi kompletna zaštita za oči.
- Nemojte ostaviti motor sa unutrašnjim sagorevanjem da radi u zatvorenim prostorijama u kojima se može nakupiti opasan ugljen monoksid.

Bezbednost pri rukovanju pogonskim materijalima

⚠ UPOZORENJE: Benzin je izuzetno zapaljiv!

- Gorivo je lako zapaljivo i njegova isparenja u slučaju paljenja mogu eksplodirati. Prilikom upotrebe goriva preduzeti odgovarajuće mere, kako bi se smanjio rizik od teških telesnih povreda.
- Punjenje ili pražnjenje rezervoara obavljati u čistom, dobro provetrenom spoljašnjem području i koristiti odobrenu posudu za prikupljanje goriva. Ne pušiti. Izbegavati varnice, otvoreni plamen ili druge izvore paljenja u blizini područja pri punjenju goriva ili pri radu uređaja. Rezervoar ni u kom slučaju ne puniti u objektu.
- Uzemljene, provodljive predmete, kao što su alati, držati dalje od nezaštićenih električnih delova pod naponom i priključaka, kako bi se sprečila pojava varnica ili električnog proboja. One bi mogle zapaliti dimni gas ili isparenja.
- Pre punjenja rezervoara motor uvek isključiti i sačekati da se ohladi. U toku rada motora ili kada je motor vruć, nikada ne uklanjati poklopac rezervoara ili dopunjavati gorivo. Ne koristiti mašinu ukoliko sistem za gorivo ne zaptiva.

5. Poklopac rezervoara lagano otvarati, kako bi se rasteretio pritisak u rezervoaru.
6. Ne prepunjavati rezervoar (do oko 1,5 cm ispod otvora za punjenje radi prostora u slučaju širenja goriva usled toplote koju stvara motor).
7. Poklopce rezervoara u posude ponovo bezbedno postaviti i obrisati proliveno gorivo. Ni u kom slučaju ne rukovati uređajem ukoliko poklopac rezervoara nije postavljen.
8. U slučaju prolivenog goriva izbegavati izvore paljenja. Ne pokušavati pokretanje motora u slučaju prolijanja goriva. Umesto toga ukloniti mašinu iz relevantnog područja i izbegavati izvore paljenja sve dok isparenja goriva potpuno ne ispare.
9. Gorivo čuvati u posudama koje su izrađene i odobrene za tu namenu.
10. Gorivo čuvati na hladnom i dobro provetrenom mestu koje je zaštićeno od varnica, otvorenog plamena ili drugih izvora paljenja.
11. Gorivo ili mašinu sa rezervoarom napunjenim gorivom ni u kom slučaju ne čuvati u objektu u kome dimni gasovi mogu doći u dodir sa varnicama, otvorenim plamenom ili drugim izvorima paljenja, kao što su bojleri, peći, sušilice ili sl. Sačekati da se motor ohladi pre skladištenja u kućište.
12. Ako je došlo do preliivanja benzina, nemojte pokušavati da pokrenete motor. Umesto toga morate da uklonite mašinu sa površine kontaminirane benzinom. Treba izbegavati svaki pokušaj paljenja sve dok benzinska isparenja ne ispare.
13. Iz razloga bezbednosti, rezervoar za gorivo i drugi zatvarači rezervoara moraju se zameniti ako su oštećeni.
5. Nikada nemojte stavljati ruke na ili ispod rotirajućih delova. Uvek se udaljite od otvora za izbacivanje.
6. Izbegavati kontakt sa vrućim gorivom, uljem, dimnim gasovima i vrućim površinama. Ne dodirivati motor ili prigušivača zvuka. Ovi delovi prilikom rada postaju ekstremno vrući. Oni su vrući i tokom kratkog vremena nakon isključivanja uređaja. Pre obavljanja radova na održavanju ili podešavanjima, sačekati da se motor ohladi.
7. Ukoliko mašina stvara neuobičajenu buku ili neuobičajeno vibrira, odmah zaustaviti motor, odvojiti kabl za paljenje i pronaći uzrok. Neuobičajena buka i vibracije su u principu znak upozorenja.
8. Koristiti samo priključke i dodatnu opremu koje je odobrio proizvođač. Nepoštovanje ovog propisa može dovesti do telesnih povreda.
9. Održavanje mašine. Proveriti da li su pokretni delovi nepravilno poravnati ili blokirani. Proveriti da li na delovima postoje lomovi, odn. proveriti da li postoji stanje koje bi moglo negativno da utiče na rad mašine. U slučaju oštećenja pre korišćenja popraviti mašinu. Mnoge nesreće su prouzrokovane nedovoljnim održavanjem opreme.
10. Ukloniti sa motora i prigušivača zvuka travu, lišće, suvišnu masnoću ili nakupljeni ugljenik, kako bi se smanjila opasnost od požara.
11. Rezne alate održavati oštirim i čistim. Pravilno održavani rezni alati sa oštirim reznim ivicama se manje zaglavljaju i njima se lakše upravlja.
12. Nikada ne polivati ili prskati uređaj vodom ili drugim tečnostima. Osušiti upravljač i održavati ga čistim i bez naslaga. Čistiti nakon svake upotrebe.
13. Pridržavati se zakona i propisa o pravilnom odlaganju goriva, ulja i sl. u svrhu zaštite životne sredine.
14. Mašinu koja nije u pogonu čuvati van domašaja dece, a osobama koje nisu upoznate sa mašinom ili ovim uputstvom nemojte dozvoliti da rukuju mašinom. Mašina je opasna u rukama korisnika koji nisu obučeni.
15. Oštećeni prigušivači zvuka se moraju zameniti.
16. Pre upotrebe uvek vizuelno proverite da li su radni alati i klinovi istrošeni ili oštećeni. Da bi se izbegla neravnoteža, istrošeni ili oštećeni radni alati i zavrtnji smeju da se menjaju samo u kompletu. Radove sa mašinom obavljajte samo po dnevnom svetlu ili dobrom veštačkom osvetljenju.
17. Ako je moguće, treba izbegavati upotrebu uređaja na mokroj travi ili budite posebno oprezni da se ne biste okliznuli.
18. Vodite mašinu samo brzinom hoda.

Napomene o korišćenju i nezi mašine

1. Mašinu nikada ne dizati ili nositi tokom rada motora. Zaustavite radne alate, kada se prelazi preko površina koje nisu trava, i kada se mašina transportuje od i prema površini koja treba da se obradi.
2. Ne koristiti silu pri rukovanju mašinom. Koristite odgovarajuću mašinu za Vaše primene. Odgovarajuća mašina će zadatak obaviti na bolji i bezbedniji način.
3. Ne menjati podešavanja regulatora broja obrtaja motora i ne puštati motor da radi sa suviše visokim brojem obrtaja. Regulator broja obrtaja upravlja maksimalnim radnim brojem obrtaja koji je bezbedan za motor.
4. Ne dozvoljavati motoru da radi velikom brzinom, ukoliko tlo nije obrađeno.

19. Uvek radite poprečno na padinu, nikada naviše ili naniže.
20. Budite posebno obazrivi pri promeni smera kretanja na padini.
21. Nemojte raditi na jako strmim padinama.
22. Budite posebno obazrivi pri vožnji unazad ili povlačenju mašine ka sebi.
23. Nikada nemojte da koristite mašinu sa oštećenim zaštitnim uređajima ili bez njih, npr. bez odbojnih limova i/ili uređaja za hvatanje.
24. Otkvačite sve radne alate i pogone pre nego što pokrenete motor.
25. Oprezno pokrenite ili aktivirajte prekidač anlasera prema napomenama proizvođača. Uverite se da postoji dovoljna udaljenost između vaših stopala i radn(og/ih) alata.
26. Prilikom startovanja ili pokretanja motora, nemojte naginjati mašinu osim ako dati postupak ne zahteva podizanje mašine. U tom slučaju, nagnite je samo koliko je to apsolutno potrebno i podignite samo onu stranu koja je dalje od rukovaoca.
27. Nemojte da pokrećete motor ako stojite ispred kanala za izbacivanje.
28. Prilikom zaustavljanja motora prigušna zaklopka mora da se zatvori, a ako motor ima zapornu slavinu za benzin, ona mora da se zatvori posle aeracije tla ili vertikulacije
29. Ugasite motor, izvucite konektor svećice za paljenje i ključ za paljenje kod mašina sa pokretanjem na bateriju:
 - pri napuštanju mašine
 - pre nego što sipate gorivo
30. Ugasite motor, izvucite konektor svećice za paljenje i ključ za paljenje kod mašina sa pokretanjem na bateriju:
 - pre nego što uklanjate bilo kakve blokade ili začepljenja u kanalu za izbacivanje,
 - pre provere, čišćenja ili obavljanja bilo kakvih radova na mašini,
 - ako je pogođeno strano telo. Pregledajte mašinu na oštećenja i izvršite potrebne popravke pre nego što ponovo počnete i radite sa mašinom,
 - u slučaju da mašina počne neobično jako da vibrira (odmah je pregledajte)

Uputstva za održavanje

Pre čišćenja, popravke, inspekcije ili prilagođavanja mašine isključiti motor i uveriti se da su svi pokretni delovi zaustavljeni.

Odvojiti kabl za paljenje i kabl pozicionirati dalje od svećice za paljenje, kako bi se sprečilo slučajno pokretanje.

Održavanje mašine prepustiti kvalifikovanom osoblju koje koristi isključivo originalne rezervne delove. Na taj način će se osigurati da bezbednost mašine ostane sačuvana.

6. Tehnički podaci

Tip motora	1-cilindrični; 4-taktni
Zapremina motora	212 cm ³
Maks. snaga motora	4,1 kW/5,5 KS
Radni broj obrtaja	3400 min ⁻¹
Gorivo	Bezolovni benzin
Zapremina rezervoara	3,6 l
Emisija CO ²	289,55 g/kWh
Ulje za motor	10W 30 / SAE 30
Svećica za paljenje	F7RTC
Zapremina rezervoara/ulje	0,6 l
Podešavanje dubine	+10 / -12
Radna širina	400 mm
Broj noževa	15
Ø noža	165
Zapremina korpe za prikupljanje	40 l
Težina	28 kg

Zadržana su sva prava na tehničke izmene!

Informacije o stvaranju buke izmerene prema odgovarajućim standardima:

Zvučni pritisak L_{pA}	= 78,6 dB
Zvučna snaga L_{wA}	= 100,5 dB
Merna nesigurnost K_{pA}	= 1,9 dB

Nosite štitičke za uši.

Dejstvo buke može da dovede do gubitka sluha.

Vibracije:

Vibracija A_{hv} (levo/desno)	= 8,38 m/s ²
Merna nesigurnost K_{pA}	= 1,5 m/s ²

Ograničite stvaranje buke i vibracija na najmanju meru!

- Koristite samo besprekorne proizvode.
- Redovno održavajte i čistite proizvod.
- Prilagodite način rada proizvodu.
- Nemojte preopterećivati proizvod.
- Po potrebi dajte proizvod na proveru.
- Isključite proizvod, kada se ne koristi.
- Nosite rukavice.

7. Raspakivanje

⚠ PAŽNJA!

Proizvod i materijal za pakovanje nisu igračke za decu! Deca ne smeju da se igraju plastičnim kesama, folijama i sitnim delovima! Postoji opasnost od gutanja i gušenja!

- Otvorite pakovanje i oprezno izvadite proizvod.
- Uklonite materijal za pakovanje, kao i osigurače pakovanja/transportne osigurače (ako postoje).
- Proverite da li je opseg isporuke potpun.
- Proverite proizvod i delove opreme u pogledu transportnih oštećenja.
- Ako je moguće, sačuvajte pakovanje do isteka garantnog roka.

8. Montaža

⚠ Pažnja!

Pre stavljanja u pogon, proizvod obavezno montirati u potpunosti!

Postavite proizvod na planarnu, ravnu površinu!

Potreban alat:

- 2x čeljusni ključ vel. 13*

*=nije sadržano u opsegu isporuke!

8.1 Montaža točkova (8) i poklopaca točka (8a) (sl. 19)

1. Odvijte prethodno montiranu navrtku sa telom (8b) u tu svrhu koristite viljuškasti ključ vel. 13*.
2. Gurnite točak (8) na glavčinu točka.
3. Ponovo montirajte navrtku sa telom (8b) na glavčinu točka, u tu svrhu koristite viljuškasti ključ vel. 13*.
4. Pozicionirajte poklopac točka (8a) na točak (8) i pritisnite ga ravnomerno, sve dok sve kvačice ne nalegnu.
5. Ponovite postupak na svim točkovima (8).

8.2 Montirati donji (3) i gornji vodeći stub (sl. 3 - 9)

1. Montirajte donji pomični profil (3) kao što je prikazano na sl. 3 + 4. Fiksirajte donji pomični profil (3) pomoću svornjaka (C) i sigurnosne navrtke (D) te sa četvorougaoim zavrtnjem sa vratom (E), podloškom (G) i plastičnom zvezdastom navrtkom (4), u tu svrhu koristite dva viljuškasta ključa vel. 13.
2. Ponovite postupak na drugoj strani.
3. Spojite gornji pomični profil sa donjim pomičnim profilima (3). U tu svrhu koristite dve plastične zvezdaste navrtke (4) sa zavrtnjima sa ravnom glavom (F) i podloškama (G). Na desnoj strani postavite držač sajle (B) na zavrtnj sa ravnom glavom (F), pre nego što montirate podlošku (G) i plastičnu zvezdastu navrtku (4).
4. Fiksirajte kabl pomoću stezaljke za kabl (A) na donji pomični profil (3). (sl. 8 + 9)

9. Pre stavljanja u pogon

9.1 Kačenje korpe za prikupljanje (5) (sl. 10 - 11)

1. Malo podignite zaklopku za izbacivanje (6).
2. Zakačite korpu za prikupljanje (5) odozgo.

9.2 Promena radne visine (10) (sl. 12)

1. Uхватite polugu dela za promenu radne visine (10) i malo je povucite prema spolja.
2. Pomerite polugu u željenom pravcu da biste podešili jednu od šest radnih visina.
3. Pustite polugu u željenom položaju da biste učvrstili radnu visinu.

10. Rukovanje

⚠ Pažnja!

Motor se isporučuje bez ulja. Zbog toga pre puštanja u rad obavezno sipati ulje. Nivo ulja u motoru mora da proveriti pre svakog rada.

Pokretanje proizvoda (sl. 13, 14)

Da bi se sprečilo nenamerno pokretanje motora, on je opremljen kočnicom motora koja se uvek mora aktivirati jer se u protivnom motor zaustavi.

Pažnja: Kada se poluga za kočenje motora otpusti (2), ona se mora vratiti u prvobitni položaj i motor mora da se zaustavi. Ako to nije slučaj, proizvod ne sme da se koristi.

1. Podesite glavni prekidač (15) u preklopni položaj „ON“ i zatim otvorite slavinu za benzin (16). U tu svrhu podesite slavinu na „ON“.

2. Podesite polugu čoka (17) u položaj „Choke“. Napomena: Pri ponovnom pokretanju toplog motora, čok obično nije potreban.
3. Aktivirajte polugu za kočenje motora (2) i snažno povucite sajlju startera (13), dok se motor ne pokrene.
4. Kratko pustite motor da se zagreje i zatim podesite polugu čoka (17) u položaj „RUN“.

Pažnja: Sajlju startera (13) uvek polako izvucite dok ne osetite otpor, pre nego što se sajla u svrhu pokretanja brzo izvuče. Posle izvršenog pokretanja nemojte pustiti sajlu startera (13) da naglo krene unazad

Pažnja: Valjak za vertikalizaciju rotira kada se pokrene motor.

Pažnja! Nikada ne otvarajte klapnu za izbacivanje (6) dok motor još radi. Rotirajući valjak može dovesti do povreda. Uvek pažljivo pričvrstite klapnu za izbacivanje (6).

Dato sigurnosno rastojanje između kućišta i korisnika je putem upravljača uvek ispoštovano. Prilikom rada i menjanja smera vožnje na kosinama i padinama potreban je poseban oprez. Vodite računa o stabilnosti, nosite cipele sa neklizućim, prijanjajućim đonovima i duge pantalone. Uvek radite poprečno na padinu.

Proizvodom se padine sa preko 15 stepeni nagiba, iz razloga bezbednosti, ne smeju vertikalirati. Budite posebno obazrivi pri kretanju unazad i pri povlačenju proizvoda zbog opasnosti od spoticanja!

Vertikalizacija

Prilikom vertikalizacije se površina travnjaka i šav trave blago ogrebe pomoću noža za vertikalizaciju. Mahovina, malč i korov se na ovaj način uklanjaju i fino korenje se preseca pri vrhu. Usled toga vazduh, svetlo, voda i hranljivi sastojci ponovo bolje dolaze do korena trave i travnjak će rasti bolje i gušće. Presecanje finog korenja osim toga podstiče rast travnjaka. Ovo poboljšava izdržljivost travnjaka.

Vertikalizacija treba da se vrši maksimalno dva puta godišnje.

U idealnom slučaju u aprilu/maju i/ili u septembru/oktobru.

Đubrite i navodnjavajte površinu travnjaka posle vertikalizacije da biste postigli još bolji rezultat.

Napomene za pravilan rad

- Prilikom rada se preporučuje preklapajući način rada. Da bi se postigao čist rezultat sečenja, proizvod treba voditi na što je moguće ravnijim stazama. Te staze se uvek moraju preklapati za nekoliko centimetara, tako da ne ostanu preostale trake. Vršite vertikalizaciju prvo u uzdužnom pravcu/, a u drugom koraku u poprečnom pravcu da biste postigli šablon šahovskog polja.
- Čim ostaci trave ostaju da leže tokom rada, korpa za prikupljanje se mora isprazniti. Pažnja! Pre vađenja korpe za prikupljanje isključite motor i sačekajte da se valjak zaustavi!
- Mesta bez travnjaka ili sa malo trave naknadno zasejte posle vertikalizacije.
- Da biste otkacili korpu za prikupljanje (5), jednom rukom malo podignite klapnu za izbacivanje (6), a drugom rukom izvadite korpu za prikupljanje (5)! Koliko često treba obraditi travnjak, u osnovi zavisi od rasta trave travnjaka i tvrdoće tla.
- Održavajte donju stranu proizvoda čistom i obavezno uklonite naslage zemlje i trave. Naslage otežavaju proces pokretanja i negativno utiču na kvalitet. Na padinama se staza postavlja poprečno u odnosu na padinu. Pre bilo kakve provere valjka zaustavite motor.

Pažnja! Valjak nastavlja da se okreće još nekoliko sekundi nakon isključivanja motora. Nikada ne pokušavajte da zaustavite valjak. Ako valjak u pokretu udari o neki predmet, isključite proizvod i sačekajte da se valjak u potpunosti zaustavi. Nakon toga proverite stanje valjka. Ako je oštećen, mora da se zameni.

11. Čišćenje

- Održavajte zaštitnu opremu, ventilacione prereze i kućište motora što je moguće čistijim od prašine i prljavštine. Obrišite proizvod čistom krpom ili ga izduvajte komprimovanim vazduhom pod niskim pritiskom.
- Preporučujemo da proizvod čistite neposredno posle svakog korišćenja.
- Redovno čistite proizvod sa vlažnom krpom i sa malo mekog sapuna. Nemojte koristiti sredstva za čišćenje ili rastvarače, jer bi mogli da oštete plastične delove proizvoda. Vodite računa da u unutrašnjost proizvoda ne prodre voda.
- Da biste izbegli opasnost od požara, održavajte motor, izduvnu cev, kutiju baterije i područje oko rezervoara za gorivo čistim od trave, slame, mahovine, lišća ili masti koja curi.

12. Održavanje

⚠Upozorenje

Obavljanje radova na popravkama i održavanju koji nisu opisani u ovom uputstvu za upotrebu prepustite specijalizovanoj radionici. Koristite samo originalne rezervne delove.

Postoji opasnost od nesreća! Radove na održavanju i čišćenju uvek izvodite pri isključenom motoru. Postoji opasnost od povreda! Pre obavljanja svih radova na održavanju i čišćenju sačekajte da se proizvod ohladi. Elementi motora su vrući. Postoji opasnost od povreda i opekotina!

Potreban alat:

- Viljuškasti ključ vel. 13*
- Viljuškasti ključ vel. 20*
- Imbus ključ od 5 mm*
- Krstasti odvijač*
- Ključ za svećice za paljenje*
- Bakarna žičana četka*
- Prihvatna posuda*
- Levak*
- Krpa*

*=nije obavezno sadržano u opsegu isporuke!

- Pohabani ili oštećeni valjak sa noževima treba da zameni ovlašćeni stručnjak.
- Pobrinite se da svi elementi za pričvršćivanje (zavrtnjevi, navrtke, itd.) budu čvrsto zategnuti tako da možete bezbedno raditi sa vertikulatom.
- Čuvajte vertikulator u suvoj prostoriji.
- Za duži vek trajanja, potrebno je sve delove zavrtnja, kao i točkove i osovine očistiti, a zatim podmazati.
- Redovna nega vertikulatora ne samo da osigurava njegov vek skladištenja i radne performanse, već takođe doprinosi pažljivoj i jednostavnoj vertikalaciji vašeg travnjaka.
- Na kraju sezone obavite opštu proveru vertikulatora i uklonite sve nakupljene ostatke. Pre početka svake sezone obavezno proverite stanje vertikulatora. Za popravke se obratite našoj službi za korisnike.
- Redovno proveravajte uređaj za hvatanje u pogledu habanja ili oštećenih delova.
- Redovno proveravajte proizvod i u svrhu bezbednosti zamenite istrošene ili oštećene delove.
- Ako rezervoar za gorivo mora da se isprazni, to bi trebalo da se vrši na otvorenom. Ispušteno gorivo bi trebalo da se skladišti u posebnoj posudi za gorivo ili da se odloži uz poseban oprez.

12.1 Naknadno podešavanje kočnice motora (sl. 21)

1. Otpustiti kontra navrtku (18a).
2. Okrenite navrtku (18) u željenom smeru, zavisno od toga da li kočnicu motora želite da podesite za tegnutije ili labavije.
3. Ponovo zategnuti kontra navrtku (18a).

12.2 Naknadno zatezanje klinastog remena (14b) (sl. 20)

1. Odvijte oba zavrtnja sa krstastom glavom (7a) na poklopcu remena (7), u tu svrhu koristite odvijač sa krstastom glavom*.
2. Odvijte imbus zavrtnj (7b), u tu svrhu koristite imbus ključ od 5 mm*.
3. Skinite poklopac kaiša (7).
4. Odvijte sigurnosnu navrtku (14a), u tu svrhu koristite viljuškasti ključ vel. 13*.
5. Gurnite zatezni valjak (14) prema spolja, da biste dotegnuli klinasti remen (14b).
6. Držite zatezni valjak (14) na mestu i ponovo zategnite sigurnosnu navrtku (14a).
7. Ponovo montirajte poklopac kaiša (7).

12.3 Održavanje prečistača za vazduh (sl. 15, 16)

Zaprpljani prečistači za vazduh smanjuju snagu motora usled premalog dovoda vazduha do karburatora. Zato je redovna kontrola obavezna. Prečistač za vazduh bi trebalo kontrolisati na svakih 50 sati rada i po potrebi očistiti. Kada je vazduh vrlo prašnjav prečistač za vazduh treba češće proveravati.

1. Otpustite leptir navrtku (12a) na poklopcu prečistača za vazduh (12).
2. Izvadite filter.
3. Prečistač za vazduh čistite samo otresanjem ili komprimovanim vazduhom.
4. Montaža se vrši obrnutim redosledom.

Pažnja: Prečistač za vazduh nikada nemojte čistiti benzinom ili zapaljivim razređivačima.

12.4 Održavanje/zamena svećice za paljenje (19a) (sl. 17, 18)

Prvi put proverite svećicu za paljenje (19a) na prljavštinu posle 10 radnih sati i po potrebi je očistite bakarnom žičanom četkom*. Posle toga održavajte svećicu za paljenje svakih 50 radnih sati.

1. Pažljivo izvucite konektor svećice za paljenje (19) pokretom obrtanja.
2. Uklonite svećicu za paljenje (19a) pomoću ključa za svećice za paljenje*.
3. Montaža se vrši obrnutim redosledom.

12.5 Provera nivoa ulja (sl. 22)

Postavite proizvod na planarnu, ravnu površinu.

1. Pokrenite motor i pustite ga da se kratko zagreje.
2. Odrvnite mernu šipku za ulje (9) okretanjem ulevo i obrišite je čistom krpom* koja ne ostavlja dlačice.
3. Ponovo umetnite mernu šipku za ulje (9) i proverite nivo ulja, bez ponovnog zatezanja merne šipke za ulje (9).
4. Odrvnite mernu šipku za ulje (9) i očitajte nivo ulja u vodoravnom položaju. Nivo ulja mora da bude između dve oznake na mernoj šipki za ulje (9).
5. Zatim ponovo zavrните mernu šipku za ulje (9).

12.6 Zamena motornog ulja (sl. 22, 23)

Zamenu ulja treba svake godine pre početka sezone vršiti pri radnoj temperaturi motora.

Koristite isključivo 4-taktno motorno ulje (10W 30 / SAE 30).

1. Postavite prihvatnu posudu* ispod zavrtnja za ispuštanje ulja (9a).
2. Uklonite zavrtnj za ispuštanje ulja (9a) i mernu šipku za ulje (9).
3. Blago nagnite proizvod prema napred i pustite da svo ulje istekne.
4. Ponovo montirajte zavrtnj za ispuštanje ulja (9a).
5. Sipajte maksimalno 0,6 litara svežeg ulja u otvor za dolivanje ulja, u tu svrhu koristite levak*.
6. Ponovo zavrните mernu šipku za ulje (9) i pustite proizvod da kratko radi.
7. Zatim još jednom kontrolišite nivo ulja kao što je napisano u 12.5.

Informacije o servisu

Imajte u vidu da su sledeći delovi ovog proizvoda podložni habanju usled upotrebe ili prirodnom habanju, odn. da se sledeći delovi koriste kao potrošni materijal. Potrošni delovi*: Ulje*, svećice za paljenje*, klinasti remen*, valjak sa noževima*

* nije obavezno sadržano u opsegu isporuke!

Rezervne delove i dodatnu opremu možete nabaviti u našem servisnom centru. Potrebno je da skenirate QR kod na naslovnoj strani.

13. Skladištenje

Priprema za skladištenje proizvoda Upozorenje: Ne uklanjajte benzin u zatvorenim prostorijama, u blizini vatre ili pri pušenju. Gasna isparenja mogu da prouzrokuju eksplozije ili vatru.

1. Ispraznite rezervoar za gorivo pomoću pumpe za usisavanje benzina.
2. Pokrenite motor i pustite da motor radi sve dok se preostali benzin ne potroši.
⚠ UPOZORENJE: Nemojte nikad da skladištite proizvod sa benzinom u rezervoaru unutar zgrade u kojoj isparenja benzina mogu doći u kontakt sa otvorenim plamenom ili varnicama!
3. Zamenite ulje posle svake sezone. Da biste to uradili, ispusite staro motorno ulje iz toplog motora i dopunite ga novim.
4. Uklonite svećicu za paljenje sa glave cilindra. Pomoću kantice za ulje sipajte oko 20 ml ulja u cilindar. Polako povucite ručicu startera tako da ulje zaštiti cilindar iznutra. Ponovo zavrните svećicu za paljenje.
5. Očistite rashladne lamele cilindra i kućište.
6. Očistite ceo proizvod da biste zaštitili lak.
7. Proizvod čuvajte na dobro provetrenom mestu ili lokaciji.

Priprema proizvoda za transport

1. Ispraznite rezervoar za gorivo pomoću pumpe za usisavanje benzina.
2. Pustite motor da radi sve dok se preostali benzin ne potroši.
3. Ispraznite motorno ulje toplog motora.
4. Uklonite konektor sa svećice za paljenje.
5. Očistite rashladne lamele cilindra i kućište.
6. Po potrebi demontirajte pomične profile. Vodite računa da se sajle ne prelome.

14. Odlaganje na otpad i reciklaža

Napomene o pakovanju



Materijali za pakovanje se mogu reciklirati. Odložite pakovanje na ekološki prihvatljiv način.

Informacije o mogućnostima odlaganja dotrajalih uređaja možete saznati u opštinskoj ili gradskoj službi.

Goriva i ulja





- Pre odlaganja uređaja na otpad moraju se isprazniti rezervoar za gorivo i rezervoar za motorno ulje!
- Gorivo i motorno ulje ne spadaju u kućni otpad, već se moraju odvojeno prikupljati i odlagati na otpad!
- Prazni rezervoari za ulje i rezervoari za gorivo se moraju odložiti na ekološki prihvatljiv način.

15. Pomoč za odklanjanje smetnji

Smetnja	Mogući uzrok	Uputstva za sprečavanje
Motor se ne pali	Poluga za kočenje motorom nije pritisnuta	Pritisnuti polugu za kočenje motorom
	Neispravna svećica za paljenje	Zameniti svećicu za paljenje
	Rezervoar za gorivo je prazan	Punjenje gorivom
	Slavina za benzin zatvorena	Otvorite benzinski ventil
Snaga motora opada	Suviše tvrdo tlo	Ispraviti dubinu vertikulacije
	Kućište vertikulatora je zapušeno	Očistiti kućište
	Nož je jako pohaban	Zameniti nož
	Prečistač za vazduh zaprljan	Očistiti prečistač za vazduh
Nečisto vertikulirano	Pohaban nož	Zameniti nož
	Pogrešna dubina vertikulacije	Ispraviti dubinu vertikulacije
Motor radi, valjak sa noževima se ne okreće	Kaiš je pokidan	odneti na proveru u servisnu radionicu
	Kaiš je labav	Dotegnuti kaiš

Ürün üzerindeki sembollerin açıklaması

	Dikkat! Devreye almadan önce işletim kılavuzunu okuyun.
	Üçüncü şahısları (kişiler ve hayvanla) tehlikeli bölgeden uzak tutun.
	Sıcak yüzeyler!
	Keskin çalışma takımları – Parmak veya ayak parmaklarınızı kesmeyin - Bakımdan önce buji konektörünü çekip çıkartın.
	Önemli. Egzoz gazı çok zehirlidir ve bu nedenle motoru havalandırılmayan alanlarda çalıştırmayın.
	Yağmurda tırmıklamayın/havalandırmayın!
	Koruyucu kulaklık ve göz koruması kullanın.
	DİKKAT! İşletim maddeleri alev alabilir ve patlayabilir - Yanma tehlikesi!
	İşletime almadan önce yağ ve yakıt doldurun.

	dB cinsinden garanti edilen ses gücü seviyesi
	Yağ seviyesini kontrol edin.
	Benzin musluğu açık/kapalı
	Jikle açık/kapalı
	Mekanik motor freni
	Ürün Avrupa'da geçerli yönetmeliklere uygundur.
	Ürün Sırbistan'daki geçerli yönetmeliklere uygundur.

İçindekiler:

Sayfa:

1.	Giriş.....	333
2.	Ürün açıklaması (Res. 1-21).....	333
3.	Teslimat kapsamı (Res. 2).....	333
4.	Amacına uygun kullanım.....	334
5.	Genel güvenlik açıklamaları.....	334
6.	Teknik veriler.....	337
7.	Ambalajdan çıkarma.....	338
8.	Montaj.....	338
9.	İşletime almadan önce.....	338
10.	Kullanım.....	338
11.	Temizlik.....	339
12.	Bakım.....	339
13.	Depolama.....	341
14.	İmha ve yeniden değerlendirme.....	341
15.	Arıza giderme.....	342
16.	Uygunluk beyanı.....	347

1. Giriş

Üretici:

Scheppach GmbH
Günzburger Straße 69
D-89335 Ichenhausen

İthalatçı:

Ankara Civata Hırdavat Bağlantı Elemanları İthalat
İhracat Sanayi ve Ticaret A.Ş.
Macun Mahallesi 250. Cadde No:26
Yenimahalle/Ankara/Türkiye

Sayın Müşterimiz,

Bu yeni ürünü iyi günlerde kullanmanızı dileriz.

Bilgi:

Bu ürünün üreticisi, geçerli ürün sorumluluk yasası uyarınca ürün üzerinde veya ürünün kullanımına bağlı olarak aşağıdaki nedenlerden ötürü oluşan hasarlar için sorumluluk kabul etmemektedir:

- Usulüne aykırı kullanım,
- İşletim kılavuzunun dikkate alınmaması,
- Üçüncü şahıslar ve yetkisiz kişiler tarafından yapılan onarımlar,
- Montaj ve değişim sırasında orijinal olmayan yedek parçaların kullanılması,
- Amacına aykırı kullanım,
- Elektrik ile ilgili direktiflerin, 0100, DIN 57113 / VDE0113 standartlarındaki koşulların dikkate alınmaması nedeniyle elektrikli donanımların arızalanması.

Dikkate almanız gerekenler:

Kullanım kılavuzu bu ürünün bir parçasıdır. Kullanım kılavuzu, ürün ile güvenli, doğru ve ekonomik çalışmalar yapmanın yanı sıra tehlikelerin önlenmesi, onarım masraflarından tasarruf edilmesi, arıza sürelerinin kısaltılması ve ürünün uzun ömürlü kullanılmasına yönelik önemli bilgiler içermektedir. Bu kullanım kılavuzunun güvenlik uyarılarına ek olarak, ülkenizde ürünün kullanımı ile ilgili yönetmelikler de mutlaka dikkate alın. Ürünü kullanmadan önce tüm kullanım ve güvenlik talimatları hakkında bilgi edinin. Ürünü sadece tarif edildiği şekilde ve belirtilen uygulama alanları için çalıştırın. Kullanım kılavuzunu iyi saklayın ve ürünü üçüncü şahıslara devrederken tüm belgeleri teslim edin.

2. Ürün açıklaması (Res. 1-21)

1. Kulp
2. Motor fren kolu

3. Alt itme kolu
4. Plastik yıldız somun
5. Toplama haznesi
6. Boşaltma klapesi
7. Kayışlı kapak
- 7a. Yıldız vidası
- 7b. İçten altı köşe civata
8. Tekerlekler
- 8a. Tekerlek başlıkları
- 8b. Yaka somunları
9. Yağ ölçüm çubuğu
- 9a. Yağ boşaltma vidası
10. Çalışma yükseklği ayarı
11. Depo kapağı
12. Hava filtresi kapağı
- 12a. Kelebek somun
13. Çekme ipli marş
14. Gergi makarası
- 14a. Emniyet somunu
- 14b. V kayış
15. Ana şalter
16. Benzin musluğu
17. Jikle kolu
18. Somun
- 18a. Kontra somunu
19. Buji konektörü
- 19a. Buji

- A. Kablo klemensi
- B. Kablo çekme tutucusu
- C. Saplama vida
- D. Emniyet somunu
- E. Dört köşeli boyunlu civata M8x30
- F. Düz başlı vida M8x45
- G. Rondela

3. Teslimat kapsamı (Res. 2)

Poz.	Adet	Tanım
3	2x	Alt itme kolu
4	4x	Plastik yıldız somun
5	1x	Toplama haznesi
8	4x	Tekerlekler
8 a	4x	Tekerlek başlığı
A	1x	Kablo klemensi
B	1x	Kablo çekme tutucusu
C	2x	Saplama vida

D	2x	Emniyet somunu
E	2x	Dört köşeli boyunlu civata M8x30
F	2x	Düz başlı vida M8x45
G	4x	Rondela
	1x	Kullanma kılavuzu
	1x	Benzinli tırmıklayıcı

4. Amacına uygun kullanım

Ürün tırmıklayıcı olarak kullanılır. Tırmıklama silindiri ile yosun ve otlar kökleri ile birlikte topraktan çıkarılır ve zemin havalandırılır. Bu şekilde çim, besin maddelerini daha iyi alabilir ve temizlenir. Çimin ilkbaharda (Nisan) ve sonbaharda (Ekim) havalandırılmasını önermekteyiz.

Tırmıklayıcı ev ve bahçeye özel kullanım için uygundur.

Tırmıklayıcı, yıllık kullanımı 10 saati aşmayan ve çoğunlukla çim ve çim alanlarının bakımı için ancak kamuya açık alanların, parkların, spor sahalarının veya tarım ve ormancılık bakımı için uygun olmayan, özel ev ve bahçelerde kullanılması öngörülmüştür.

Tırmıklayıcının usulüne uygun kullanılması için üretici tarafından eklenen kullanıma kılavuzuna uyulmalıdır. Kullanma kılavuzu, işletim, bakım ve onarım koşullarını da içermektedir.

⚠ Uyarı! Kullanıcı için bedensel tehlike teşkil etmesi nedeniyle tırmıklayıcı dal ve çit bölümlerinin kesilmesi için kullanılmamalıdır. Ayrıca tırmıklayıcı örn. köstebek yuvası gibi zemin çıkıntılarını düzleştirmek için motor çapası olarak kullanılması yasaktır.

Güvenlik nedeniyle tırmıklayıcı, üreticiden özellikle izin verilmediği sürece başka çalışma aletleri ve herhangi bir alet seti için tahrik ünitesi olarak kullanılamaz.

Ürün, sadece öngörüldüğü amaç için kullanılmalıdır. Bunun dışındaki her kullanım amacına uygunsuz kullanım olarak geçerlidir. Bunun sonucu ortaya çıkan her tün hasardan ya da yaralanmalarda kullanıcı/operatör sorumludur, üretici değil.

Lütfen ürünlerimizin ticari, zanaatkar ya da endüstriyel kullanım için tasarlanmadığını dikkate alın. Ürün ticari, zanaatkar ya da endüstri işletmelerinde ya da eş değer eylemlerde kullanılırsa garanti hizmeti üstlenmiyoruz.

İşletim kılavuzundaki sinyal kelimelerinin açıklaması

⚠ Uyarı

Kaçınılmadığı takdirde ölümle veya ciddi yaralanmayla sonuçlanabilecek potansiyel olarak tehlikeli bir durumu gösteren işaret sözcüğü.

⚠ TEHLİKE

Kaçınılmadığı takdirde ölüm veya ciddi yaralanmayla sonuçlanacak yakın tehlikeli bir durumu gösteren sinyal kelimesi.

⚠ İKAZ

Kaçınılmadığı takdirde hafif veya orta derecede yaralanmayla sonuçlanabilecek potansiyel olarak tehlikeli bir durumu gösteren işaret sözcüğü.

DİKKAT

Kaçınılmadığı takdirde ürüne veya mala/mülke zarar verebilecek potansiyel olarak tehlikeli bir durumu belirten sinyal sözcüğü.

5. Genel güvenlik açıklamaları

Genel güvenlik düzenlemeleri

Ürününüzü tanıyın.

Kullanıcı el kitabı ve makine üzerindeki işaretler okunmalı ve anlaşılmalıdır.

Makinenin nasıl ve hangi amaçlarla kullanıldığını öğrenin. Makinenin potansiyel tehlikeleri hakkında bilgi edinin.

Makineyi nasıl kumanda edeceğinizi ve usulüne uygun şekilde kullanacağınızı öğrenin. Makinenin ve kumandaların nasıl hızlı bir şekilde durdurulabileceğini veya kapatılacağını öğrenin.

Makineyle birlikte ayrı olarak verilen kullanıcı el kitabındaki tüm talimatları ve güvenlik talimatlarını okuyun ve anlayın. Motorun nasıl çalıştırılacağını ve bakımının nasıl yapılacağını ve kaza sonucu yaralanmaların ve/veya maddi hasarların nasıl önleyeceğinizi tam olarak bilmiyorsanız makineyi kullanmaya çalışmayın.

Çalışma yerinde güvenlik

Motoru asla kapalı veya dar alanlarda çalıştırmayın. Egzoz gazları tehlikelidir ve kokusuz ve zehirli bir gaz olan karbonmonoksit içerir. Bu üniteyi sadece iyi havalandırılan bir açık alanda kullanın.

Yeterli görünürlük veya ışık yoksa makineyi asla kullanmayın. Makineyi asla dik yamaçlarda kullanmayın. Her zaman zemine yatay olarak çalışın, asla yukarıdan aşağıya doğru çalışmayın.

İnsanların güvenliği

1. Makineyi asla uyuşturucu, alkol veya makineyi düzgün kullanma yeteneğinizi etkileyebilecek diğer ilaçların etkisi altındayken kullanmayın.
2. Uygun kıyafetler giyin. Uzun pantolon, çizme ve eldiven giyin. Bol giysiler, şortlar giymeyin veya herhangi bir takı takmayın. Uzun saçları omuz uzunluğunda bağlayın. Saçları, giysileri ve eldivenleri daima hareketli parçalardan uzak tutun. Bol giysiler, takılar veya uzun saçlar hareketli parçalara takılabilir.
3. Koruyucu donanım kullanın. Daima göz koruması kullanın.
4. Uygun koşullarda kullanılan toz maskesi, koruyucu kask veya koruyucu kulaklık gibi koruyucu donanım kişisel yaralanmaları azaltacaktır.
5. Çalıştırmadan önce makineyi kontrol edin. Koruma tertibatlarını çıkarmayın ve iyi durumda tutun. Tüm somunların, civataların vb. sıkı olduğundan emin olun.
6. Onarılması gerekiyorsa veya mekaniği hasar görmüşse makineyi asla çalıştırmayın.
7. Makineyi kullanmadan önce hasarlı, eksik veya çalışmayan parçaları değiştirin. Sızdırmazlık bakımından kontrol edin. Makine için güvenli çalışma koşullarını koruyun.
8. Koruma tertibatlarını asla manipüle etmeyin. İşlevselliklerini düzenli olarak kontrol edin.
9. Makine, motor şalteri ile açılmıyor veya kapatılmıyorsa kullanılmamalıdır. Motor şalteriyle kontrol edilemeyen benzinli makineler tehlikelidir ve değiştirilmelidir.
10. Çalıştırmadan önce, anahtar veya somun anahtarının makineden çıkarılmış olduğunu düzenli olarak kontrol edin. Dönen bir parça üzerinde bırakılan bir anahtar veya somun anahtarı yaralanmalara neden olabilir.
11. Makineyi kullanırken dikkatli olun ve sağlıklı davranın.

12. Çok fazla öne eğilerek çalışmayın. Makineyi çıplak ayakla veya sandalet veya benzeri hafif ayakkabılar giyerek çalıştırmayın. Ayaklarınızı koruyan ve kaygan yüzeylerde tutuşunuzu iyileştiren koruyucu ayakkabıları giyin.
13. Her zaman sağlam bir duruş ve denge sağlayın. Makine bu sayede beklenmedik durumlarda daha iyi kontrol edilebilir.
14. İstem dışı çalıştırmadan kaçının. Makineyi taşımadan veya ünite üzerinde bakım veya onarım çalışmaları yapmadan önce motorun kapalı olduğundan emin olun. Motor çalışırken makinenin taşınması veya makine üzerinde bakım ya da onarım çalışmaları yapılması kazalara yol açabilir.
15. Makinenin kullandığı araziye kontrol edin ve taşları, sopaları, telleri, kemikleri veya diğer kapılıp, fırlatılabilecek yabancı nesnelere kaldırın.
16. Arkaya doğru boşaltmaya ve açık arka tekerleklerle sahip cihazlar toplama tertibatı olmadan çalıştırılırsa, tam koruyucu gözlük takılmalıdır.
17. Yanmalı motoru tehlikeli karbonmonoksit birikebileceği kapalı alanlarda çalıştırmayın.

Yakıtlarla çalışırken güvenlik

⚠ UYARI: Benzin daima yüksek seviyede alevlenebilir!

1. Yakıt son derece yanıcıdır ve tutuşturulduğunda buharları patlayabilir. Yakıt kullanırken ciddi kişisel yaralanma riskini azaltmak için uygun önlemleri alın.
2. Depoyu doldururken veya boşaltırken temiz, iyi havalandırılan bir dış mekanda kalın ve onaylı bir yakıt toplama kabı kullanın. Sigara içmeyin. Üniteyi doldururken veya çalıştırırken, alanın yakınında kıvılcım, açık alev veya diğer tutuşturma kaynaklarından kaçının. Hiçbir koşulda deponuzu kapalı alanda doldurmamalısınız.
3. Kıvılcım veya parlamayı önlemek için takımlar gibi topraklanmış, iletken nesnelere korumasız, gerilim taşıyan elektrikli parçalardan ve bağlantılardan uzak tutun. Dumanları veya buharları tutuşturabilirler.
4. Depoyu doldurmadan önce mutlaka motoru kapatın ve soğumasını bekleyin. Motor çalışırken veya sıcakken asla yakıt deposu kapağını açmayın veya yakıt eklemeyin. Yakıt sisteminde sızıntı varsa makineyi çalıştırmayın.
5. Deponun içindeki basıncı boşaltmak için tank kapağını hafifçe açın.
6. Depoyu aşırı doldurmayın (motorun ürettiği ısı nedeniyle yakıtın genleşmesi durumunda yer açmak için, dolum ağzından yaklaşık 1,5 cm aşağıya kadar).

7. Depo ve kap kapaklarını sıkıca kapatın ve dökülen yakıtı silin. Depo kapağı takılı değilken üniteyi asla çalıştırmayın.
8. Yakıt dökülmesi durumunda ateşleme kaynaklarını uzaklaştırın. Yakıt dökülmüşse motoru çalıştırmayı denemeyin. Bunun yerine makineyi bölgeden uzaklaştırın ve yakıt buharları dağılına kadar her türlü tutuşturma kaynağından uzak durun.
9. Yakıtı bu amaç için özel olarak tasarlanmış ve onaylanmış kaplarda saklayın.
10. Yakıtı serin, iyi havalandırılan bir yerde, kıvılcımlardan, açık alevlerden veya diğer tutuşturma kaynaklarından uzakta saklayın.
11. Yakıtı veya yakıt deposu bulunan makineyi, buharların kıvılcım, açık alev veya su ısıtıcıları, fırınlar, kurutucular veya benzeri diğer tutuşturma kaynaklarıyla temas edebileceği bir binada asla saklamayın. Motoru depolamadan almadan önce soğumasını bekleyin.
12. Benzinin taşması durumunda motor çalıştırılmaya çalışılmamalıdır. Bunun yerine makine üzerine benzin dökülmüş yüzeyden uzaklaştırılmalıdır. Benzin buharları uçuşana kadar herhangi bir çalıştırma denemesi önlenmelidir.
13. Güvenlik nedeniyle hasar görmesi durumunda benzin deposu ve diğer depo kapakları değiştirilmelidir.

Makinenin kullanımı ve bakımı ile ilgili bilgiler

1. Motor çalışırken makineyi kaldırmayın veya taşımayın. Çim dışındaki alanlardan geçerken ve makineyi çalışma alanına götürüp getirirken çalışma takımlarını durdurun.
2. Makineyi zorlayarak kullanmayın. Kullanımınız için doğru makineyi kullanın. Doğru makine işi daha iyi ve daha güvenli bir şekilde yapacaktır.
3. Motor devir sayısı regülatörü ayarlarını değiştirmeyin veya motoru çok yüksek devir sayısında çalıştırmayın. Devir sayısı regülatörü, motor için güvenli olan maksimum çalışma devir sayısını kumanda eder.
4. Zemin işlenmemişse motoru yüksek hızda çalıştırmayın.
5. Asla el veya ayaklarınızı dönen parçalara veya altlarına yaklaştırmayın. Daima dışarı atma deliğinden uzak durun.
6. Sıcak yakıt, yağ, baca gazları ve sıcak yüzeylerle temastan kaçının. Motora veya susturucuya dokunmayın. Bu parçalar çalışma sırasında aşırı ısınır. Ünite kapatıldıktan sonra da kısa bir süre sıcak kalırlar. Bakım çalışmaları veya ayarlamalar yapmadan önce motorun soğumasını bekleyin.

7. Makine olağan dışı sesler çıkarırsa veya anormal şekilde titreşirse, motoru derhal kapatın, ateşleme kablosunu ayırın ve nedenini bulun. Olağan dışı sesler veya titreşimler her zaman bir uyarı işaretidir.
8. Sadece üretici tarafından onaylanan bağlantıları ve aksesuarları kullanın. Bu yönetmeliğe uyulmaması kişisel yaralanmalara neden olabilir.
9. Makinenin bakımını yapın. Hareketli parçaların yanlış hizalanıp hizalanmadığını veya tıkanıp tıkanmadığını kontrol edin. Parçalarda kırılma olup olmadığını veya makinenin çalışmasını etkileyebilecek başka bir durum olup olmadığını kontrol edin. Makine hasarlıysa, kullanmadan önce tamir ettirin. Birçok kazanın nedeni yetersiz bakım yapılan donanımlardır.
10. Yangın tehlikesi riskini azaltmak için motoru ve susturucuyu otlardan, yapraklardan, aşırı gresten veya karbon birikiminden arındırın.
11. Kesici takımları keskin ve temiz tutun. Keskin kesici kenarlara sahip, bakımı düzgün yapılmış kesici takımların sıkışma olasılığı daha düşüktür ve kontrol edilmeleri daha kolaydır.
12. Üniteyi asla su veya başka bir sıvı ile ıslatmayın veya püskürtmeyin. Direksiyonu kuru, temiz ve birikintilerden temizlenmiş olarak tutun. Her kullanımdan sonra temizleyin.
13. Çevreyi korumak için yakıt, yağ vb. maddelerin uygun şekilde atılmasıyla ilgili yasa ve yönetmeliklere uyun.
14. Makineyi kullanmadığınız zamanlarda çocukların erişemeyeceği bir yerde saklayın ve makineyi veya bu talimatları bilmeyen kişilerin makineyi kullanmasına izin vermeyin. Makine, eğitimsiz kullanıcıların elinde tehlikelidir.
15. Hasarlı susturucular değiştirilmelidir.
16. Kullanmadan önce, çalışma takımlarının ve civataların aşınmış veya hasarlı olup olmadığını her zaman gözle kontrol edin. Dengesizliği önlemek için, aşınmış veya hasarlı çalışma aletleri ve civatalar yalnızca setler halinde değiştirilebilir. Makine ile sadece gün ışığında veya iyi bir yapay aydınlatma ile çalışın.
17. Mümkünse, makineyi ıslak çim üzerinde kullanmaktan kaçının veya kaymayı önlemek için özellikle dikkatli olun.
18. Makineyi sadece adım atma hızında kullanın.
19. Yokuşa çapraz biçimde biçin, asla yokuş yukarı veya aşağı çalışmayın.
20. Yokuşta sürüş yönünü değiştirdiğinizde özellikle dikkat edin.
21. Çok dik yokuşlarda çalışmayın.

22. Makineyi döndürdüğünüzde veya kendinize doğru çektiğinizde özellikle dikkat edin.
23. Makineyi asla hasarlı veya koruyucu tertibatlar olmadan, örneğin çarpma plakaları ve/veya toplama donanımı olmadan kullanmayın.
24. Motoru çalıştırmadan önce tüm çalışma takımlarını ve tahrikleri devreden çıkarın.
25. Marş şalterini üreticinin talimatlarına uygun olarak dikkatli bir şekilde çalıştırın veya devreye alın. Ayaklarınızın çalışma takımlarına yeterli mesafede olduğundan emin olun.
26. Motor çalıştırıldığında makine, kaldırılması gereken durum hariç, devrilmemelidir. Bu durumda makineyi sadece gerektiği kadar ve sadece kullanıcından uzak olan tarafı kaldırın.
27. Çim dışarı atma kanalının önünde durduğunuzda motoru çalıştırmayın.
28. Motor çalışmadığında gaz kelebeği valfini kapatın; motorda benzin musluğu varsa, zemini havalandırdıktan veya tırmıklama işleminden sonra kapatın
29. Motoru kapatın, buji konnektörünü çıkarın ve akü ile çalışan makinelerde kontak anahtarını çıkarın:
 - makineyi terk ettiğinizde
 - depoyu doldurmadan önce
30. Motoru kapatın, buji konnektörünü çıkarın ve akü ile çalışan makinelerde kontak anahtarını çıkarın:
 - Blokajları çözmeden veya dışarı atma kanalında tıkanıkları gidermeden önce,
 - Makineyi kontrol etmeden, temizlemeden veya makinede işlemler yapmadan önce,
 - Yabancı bir cisme çarpıldığında. Makinede hasar olup olmadığını kontrol edin ve makineyi yeniden çalıştırmadan ve makineyle çalışmadan önce gerekli onarımları yapın,
 - makine anormal şekilde titremeye başlarsa (derhal kontrol edin)

Bakım talimatları

Makineyi temizlemeden, onarmadan, incelemeyen veya ayarlamadan önce motoru kapatın ve tüm hareketli parçaların durdurulduğundan emin olun.

Buji kablosunu ayırın ve yanlışlıkla çalıştırmayı önlemek için kabloyu bujiden uzağa konumlandırın.

Makinenin bakımını sadece orijinal yedek parçalar kullanılarak uzman personele yaptırın. Bu sayede makinenin güvenliğinin korunması sağlanır.

6. Teknik veriler

Motor tipi	1 silindirli; 4 zamanlı
Silindir hacmi	212 cm ³
Maks. motor gücü	4,1 kW/5,5 HP
Çalışma devir sayısı	3400 min ⁻¹
Yakıt	Kurşunsuz benzin
Depo içeriği	3,6 l
CO ² emisyonu	289,55 g/kWh
Motor yağı	10W 30 / SAE 30
Buji	F7RTC
Depo içeriği/yağ	0,6 l
Derinlik ayarı	+10 / -12
Çalışma genişliği	400 mm
Bıçak sayısı	15
Bıçaklar Ø	165
Toplama haznesi içeriği	40 l
Ağırlık	28 kg

Teknik değişiklik yapma hakkı saklıdır!

İlgili standartlara göre ölçülen ses emisyonuna ilişkin bilgi:

Ses basıncı L _{pA}	= 78,6 dB
Ses gücü L _{WA}	= 100,5 dB
Ölçüm belirsizliği K _{pA}	= 1,9 dB

Bir koruyucu kulaklık kullanın.

Gürültü etkisi işitme kaybına neden olabilir.

Titreşim:

Titreşim A _{hv} (sol/sağ)	= 8,38 m/s ²
Ölçüm belirsizliği K _{pA}	= 1,5 m/s ²

Gürültü oluşumunu ve titreşimi minimuma sınırlayın!

- Sadece kusursuz ürünler kullanın.
- Ürüne düzenli olarak bakım yapıp temizleyin.
- Çalışma şeklinizi ürüne uyarlayın.
- Ürünü aşırı yüklenmeyin.
- Ürünü gerektiğinde kontrol ettirin.
- Kullanılmadığı taktirde ürünü kapatın.
- Eldiven kullanın.

7. Ambalajdan çıkarma

⚠ DİKKAT!

Ürün ve ambalaj malzemesi, çocuklar için uygun değildir! Çocuklar; plastik torbalar, folyolar ve küçük parçalar ile oynamamalıdır! Yutma ve boğulma tehlikesi söz konusudur!

- Ambalajı açın ve ürünü dikkatlice dışarı çıkarın.
- Ambalaj malzemesini, ambalaj ve taşıma emniyetlerini çıkarın (varsa).
- Teslimat kapsamının eksiksiz olduğunu kontrol edin.
- Ürün ve aksesuar parçalarında taşıma hasarı bulunmadığını kontrol edin.
- Ambalajı, mümkünse garanti süresinin sonuna kadar saklayın.

8. Montaj

⚠ Dikkat!

İşletime almadan önce ürünü mutlaka komple monte edin!

Ürünü düz bir yüzeye yerleştirin!

Gerekli takım:

- 2x açık ağızlı anahtar SW13*

*=Teslimat kapsamına dahil değildir!

8.1 Tekerleklerin (8) ve tekerlek başlıklarının (8a) montajı (Res. 19)

1. Önceden monte edilmiş yaka somununu (8b) açık ağızlı bir anahtar SW13* ile gevşetin.
2. Tekerleği (8) tekerlek göbeğine takın.
3. Açık ağızlı bir anahtar SW13* ile yaka somununu (8b) tekerlek göbeğine tekrar takın.
4. Tekerlek başlığını (8a) tekerleğin (8) üzerine yerleştirin ve tüm klipsler yerine oturana kadar eşit şekilde bastırın.
5. İşlemi tüm tekerlekler (8) için tekrarlayın.

8.2 Alt (3) ve üst kılavuz rayın montajı (Res. 3 - 9)

1. Alt itme kolunu (3) Res. 3 + 4'te gösterildiği gibi takın. Alt itme kolunu (3) civata (C) ve emniyet somunu (D) ve dört köşeli boyunlu civata (E), rondela (G) ve plastik yıldız somun (4) ile iki açık ağızlı anahtar SW13 kullanarak sabitleyin.
2. İşlemi diğer tarafta da tekrarlayın.

3. Üst itme kolunu alt itme kollarına (3) bağlayın. Bunun için iki plastik yıldız somunu (4) düz başlı vidalar (F) ve rondelalarla (G) birlikte kullanın. Sağ tarafta, rondelayı (G) ve plastik yıldız somunu (4) takmadan önce kablo çekme tutucusunu (B) düz başlı vidanın (F) üzerine yerleştirin.
4. Kablo kelepçesini (A) kullanarak kabloyu alt itme koluna (3) sabitleyin. (Res. 8 + 9)

9. İşletime almadan önce

9.1 Toplama haznesinin (5) montajı (Res. 10 - 11)

1. Boşaltma klapesini (6) kaldırın.
2. Toplama haznesini (5) cihaza üstten asın.

9.2 Çalışma yüksekliği ayarı (10) (Res. 12)

1. Çalışma yüksekliği ayar kolunu (10) kavrayın ve hafifçe dışarı doğru çekin.
2. Altı çalışma yüksekliğinden birini ayarlamak için kolu istenen yönde hareket ettirin.
3. Çalışma yüksekliğini sabitlemek için kolu istenen konumda bırakın.

10. Kullanım

⚠ Dikkat!

Motor yağsız olarak teslim edilir. İşletime almadan önce mutlaka yağ doldurun. Motordaki yağ seviyesi her çalışma öncesinde kontrol edilmelidir.

Ürünün çalıştırılması (Res. 13, 14)

Motorun istem dışı çalışmasını önlemek için, çalışma sırasında her zaman etkinleştirilmesi gereken bir motor freni ile donatılmıştır, aksi takdirde motor duracaktır.

Dikkat: Motor freni kolu (2) serbest bırakıldığında, kol başlangıç konumuna dönmeli ve motor durur. Eğer durum böyle değilse, ürün kullanılmamalıdır.

1. Ana şalteri (15) "ON" konumuna getirin ve ardından benzin musluğunu (16) açın. Bunu yapmak için benzin musluğunu "ON" konumuna getirin.
2. Jikle kolunu (17) "Jikle" konumuna getirin. Bilgi: Sıcak bir motoru yeniden çalıştırırken jikle genellikle gerekli değildir.
3. Motor fren kolunu (2) çalıştırın ve motor çalışana kadar kablolu marş motorunu (13) sıkıca çekin.
4. Motorun kısa bir süre ısınmasına izin verin ve ardından jikle kolunu (17) "RUN" konumuna getirin.

Dikkat: Çalıştırılmak için hızlıca çekmeden önce çekme teli marş motorunu (13) ilk direnç hissedilene kadar daima yavaşça çekin. Çalıştırdıktan sonra çekme teli marş motorunun (13) geri dönmesine izin vermeyin

Dikkat: Tırmıklama silindiri çalıştırıldığında bıçak döner.

Dikkat! Motor hala çalıştığında asla boşaltma klapesini (6) açmayın. Dönen silindir yaralanmalara sebep olabilir. Boşaltma klapesi (6) daima itina ile sabitleyin.

Kılavuz rayları ile sağlanan, gövde ve kullanıcı arasındaki güvenlik mesafesine daima uyulmalıdır. Bayır ve eğimli yerlerde çalışma ve sürüş yönü değişikliklerinde özellikle dikkatli olunmalıdır. Zeminde sağlam duruşa dikkat edin, kaymaz tabanlı sıkı ayakkabılar ve uzun pantolon giyin. Daima eğime çapraz çalışın.

Güvenlik nedeniyle eğimi 15 dereceyi aşan bayırlarda ürün ile çalışmak yasaktır. Geriye doğru hareket ve ürünün geri çekilmesinde özellikle dikkat edin, takılma tehlikesi!

Tırmıklama

Tırmıklama sırasında, çim yüzeyi ve çim dikeği tırmıklama bıçağı kullanılarak kazınır. Bu sayede yosun, malç ve yabancı otlar temizlenir ve üstteki ince kökler kesilir. Bu sayede hava, ışık, su ve besin maddeleri çim köklerine daha kolay ulaşır ve çim daha iyi ve daha kalın büyür. İnce köklerin kesilmesi çimin büyümesini de teşvik eder. Bu da çimin dayanıklılığını artırır. Tırmıklama yılda en fazla iki kez yapılmalıdır. İdeal olarak Nisan/Mayıs ve/veya Eylül/Ekim aylarında.

Daha da iyi bir sonuç elde etmek için tırmıklamadan sonra çimleri gübreleyin ve sulayın.

Doğru çalışma ile ilgili bilgiler

- Tırmıklama sırasında üst üste gelecek bir çalışma şekli önerilir. Temiz bir ürün görüntüsü elde etmek için ürün mümkün olduğunca düz şeritler halinde sürün. Tırmıklanmayan yerlerin oluşmaması için bu şeritler daima birkaç santim üst üste gelmelidir. Önce uzunlamasına yönde, ardından ikinci adımda enine yönde tırmıklayarak bir dama tahtası deseni oluşturun.
- Çalışma sırasında çim kalıntıları kalmaya başladığında toplama haznesi boşaltılmalıdır. **Dikkat!** Toplama haznesini çıkartılmadan önce motoru dururdun ve silindirin durmasını bekleyin!

- Tırmıklama işleminden sonra, çimin olmadığı veya az olduğu alanları yeniden ekin.
- Toplama haznesini (5), çıkarmak için boşaltma klapesini (6) elle kaldırın ve diğer elle toplama haznesini (5) alın! İşleme sıklığı çimin büyümesine ve zeminin sertliğine bağlıdır.
- Ürün gövdesinin alt tarafını temiz tutun ve toprak ile çim kalıntılarını mutlaka çıkarın. Kalıntılar çalıştırma işlemini zorlaştırır, kaliteyi olumsuz etkiler. Bayırlarda şerit bayıra çapraz olmalıdır. Silindirde herhangi bir kontrolü yapılmadan önce motoru durdurun.

Dikkat! Silindir motor kapatıldıktan sonra birkaç saniye daha dönmeye devam eder. Asla silindiri durdurmayı çalışmayın. Hareket halindeki silindir herhangi bir nesneye vurduğunda ürünü durdurun ve silindir tamamen durana kadar bekleyin. Ardından silindirin durumunu kontrol edin. Hasarlı olması durumunda değiştirilmelidir.

11. Temizlik

- Koruma tertibatlarını, hava deliklerini ve motor gövdesini tozdan ve kirden mümkün olduğu kadar temiz tutun. Ürünü temiz bir bezle silin ya da düşük basınç durumunda basınçlı hava ile üfleyin.
- Ürünü her kullanım sonrasında doğrudan temizlenmesini öneriyoruz.
- Ürünü düzenli olarak nemli bezle ve biraz yumuşak sabun ile temizleyin. Temizlik ya da çözelti maddesi kullanmayın; bunlar ürünün plastik parçalarına zarar verebilir. Ürünün içine su girmedikten emin olun.
- Yangın tehlikesini önlemek için motoru, egzozu, batarya kutusu ve yakıt deposu çevresini çim, saman, yosun, yaprak veya sızan gresten arındırın.

12. Bakım

⚠Uyarı

Bu kullanma kılavuzunda açıklanmayan onarım ve bakım işlerinin uzman bir atölye tarafından yapılmasını sağlayın. Sadece orijinal yedek parçalar kullanın.

Kaza tehlikesi mevcuttur! Bakım ve temizlik çalışmalarını daima motor kapalıyken gerçekleştirin. Yaralanma tehlikesi söz konusudur! Tüm bakım ve temizlik işlemlerinden önce ürünü soğumaya bırakın. Motor elemanları sıcak. Yaralanma ve yanma tehlikesi mevcuttur!

Gerekli takım:

- Açık ağızlı anahtar SW13*
- Açık ağızlı anahtar SW20*
- Alyan anahtarı 5 mm*

- Yıldız tornavida*
- Buji anahtarı*
- Bakır tel fırça*
- Toplama deposu*
- Huni*
- Kumaş*

*=Teslimat kapsamında bulunması zorunlu değildir!

- Aşınmış ve hasarlı bir bıçak silindiri yetkili uzman tarafından değiştirilmelidir.
- Tüm tespitleme elemanlarının (cıvata, pim vs.) tırmıklayıcı ile güvenli şekilde çalışacak biçimde sıkılmış olmasını sağlayın.
- Tırmıklayıcıyı kuru bir yerde depolayın.
- Uzun bir kullanım ömrü için tekerlekler ve akslar temizlenmeli ve ardından yağlanmalıdır.
- Tırmıklayıcının düzenli bakımı dayanıklılığını ve performansını korumanın yanı sıra, çimin itina ve kolayca tırmıklanmasını sağlar.
- Sezon sonunda tırmıklayıcıyı genel bir kontrole tabi tutun ve birikmiş kalıntıları temizleyin. Her sezon öncesinde tırmıklayıcı durumunu mutlaka kontrol edin. Onarımlarda müşteri hizmetlerimizde başvurun.
- Düzenli olarak toplama tertibatını aşınma veya hasarlı parçalara dair kontrol edin.
- Ürünü düzenli olarak kontrol edin ve önlem olarak aşınmış veya hasarlı parçaları değiştirin.
- Yakıt boşaltılacaksa bu işlem açık havada gerçekleştirilmelidir. Boşaltılan yakıt, yakıt için özel bir kaptaki saklanması veya özel bir dikkatle bertaraf edilmelidir.

12.1 Motor freninin ayarlanması (Şek. 21)

1. Kontra somunu (18a) sökün.
2. Motor frenini daha sıkı veya daha gevşek ayarlamak istediğinizi bağlı olarak somunu (18) istediğiniz yönde çevirin.
3. Kontra somunu (18a) tekrar sıkın.

12.2 V kayışının (14b) gerilmesi (Res. 20)

1. Kayışlı kapaktaki (7) iki yıldız vidayı (7a) gevşetin. Bunun için bir yıldız tornavida* kullanın.
2. İçten altı köşe cıvatayı (7b) 5 mm alyan anahtarı* ile gevşetin.
3. Kayışlı kapağı (7) çıkarın.
4. Açık ağızlı bir anahtar SW 13* kullanarak emniyet somununu (14a) gevşetin.
5. V-kayışını (14b) sıkamak için gergi makarasını (14) dışarı doğru kaydırın.
6. Gergi makarasını (14) yerinde tutun ve emniyet somununu (14a) tekrar sıkın.

7. Kayışlı kapağı (7) tekrar monte edin.

12.3 Hava filtresinin bakımı (Res. 15, 16)

Kirli hava filtreleri karbüratöre giden yetersiz hava beslemesi nedeniyle motor gücünü düşürür. Bu nedenle düzenli kontrol edilmesi zorunludur. Hava filtresi her 50 işletim saatinde bir kontrol edilmeli ve gerekirse temizlenmelidir. Hava çok tozlu olduğunda hava filtresi daha sık kontrol edilmelidir.

1. Hava filtresi kapağındaki (12a) kelebek somunu (12) gevşetin.
2. Filtreyi çıkarın.
3. Hava filtresini vurarak ya da basınçlı hava ile temizleyin.
4. Montaj ters sırayla gerçekleşir.

Dikkat: Hava filtresini asla benzin veya yanabilir çözücü maddelerle temizlemeyin.

12.4 Buji (19a) bakımı/değişimi (Res. 17, 18)

Bujiyi (19a) ilk kez 10 işletim saatinden sonra kirlenmeye dair kontrol edin ve gerekirse bir tel fırça* ile temizleyin. Ardından bujiye 50 işletim saatinde bir bakım yapın.

1. Buji konektörünü (19) çevirerek çıkarın.
2. Bujiyi (19a) bir buji anahtarı* ile çıkarın.
3. Montaj ters sırayla gerçekleşir.

12.5 Yağ seviyesinin kontrol edilmesi (Res. 22)

Ürünü düz bir yüzeye yerleştirin.

1. Motoru çalıştırın ve kısa bir süre ısınmasını bekleyin.
2. Yağ ölçüm çubuğunu (9) sola döndürerek çıkarın ve temiz, tüy bırakmayan bir kumaşla* silin.
3. Yağ ölçüm çubuğunu (9) tekrar takın ve yağ ölçüm çubuğunu (9) tekrar sıkıca vidalamadan yağ seviyesini kontrol edin.
4. Yağ ölçüm çubuğunu (9) dışarı çekin ve yatay konumda yağ seviyesini okuyun. Yağ seviyesi, yağ ölçüm çubuğunun (9) iki işareti arasında olmalıdır.
5. Ardından yağ ölçüm çubuğunu (9) tekrar vidalayın.

12.6 Motor yağının değiştirilmesi (Res. 22, 23)

Yağ değişimi yılda bir kez sezon başlamadan önce motor çalışma sıcaklığında yapılımalıdır.

Sadece 4 zamanlı motor yağı kullanın

(10W 30 / SAE 30).

1. Yağ boşaltma vidasının (9a) altına bir toplama deposu* yerleştirin.
2. Yağ boşaltma vidasını (9a) ve yağ ölçüm çubuğunu (9) sökün.

3. Ürünü hafifçe öne doğru eğin ve tüm yağın boşalmasını sağlayın.
4. Yağ boşaltma vidasını (9a) tekrar takın.
5. Yağ doldurma deliğine maksimum 0,6 litre taze yağ doldurun. Bunun için bir huni* kullanın.
6. Yağ ölçüm çubuğunu (9) tekrar takın ve ürünün kısa bir süre çalıştırın.
7. Ardından 12.5'te açıklandığı gibi yağ seviyesini tekrar kontrol edin.

Servis bilgileri

Ürünün aşağıdaki parçalarının kullanıma veya doğal sürece bağlı olarak aşınmaya tabi olduğu veya aşağıdaki parçaların sarf malzemeleri olarak gerekli olduğu dikkate alınmalıdır.

Aşınma parçaları*: Yağ*, buji*, V kayışı*, bıçak silindiri*

* Teslimat kapsamında bulunması zorunlu değildir!

Yedek parçalar ve aksesuarları servis merkezimizden temin edebilirsiniz. Bunun için kapak sayfasındaki QR kodunu tarayın.

13. Depolama

Ürünü depolama için hazırlama Uyarı bilgisi: Benzini kapalı alanda, ateş yakınında veya sigara içeren boşaltmayın. Gaz buharları patlamalara veya ateşe neden olabilir.

1. Benzin deposunu benzin emiş pompası ile boşaltın.
2. Motoru çalıştırın ve motoru kalan benzin tükenene kadar çalışmaya bırakın.
⚠ UYARI: Ürünü asla deposunda benzinle, benzin buharlarının açık ateş veya kıvılcımla temas edebileceği bir bina içinde bulundurmayın!
3. Her sezon sonrasında bir yağ değişimi yapın. Bunun için eksi motor yağını sıcak motordan çıkarın ve yeni motor yağı doldurun.
4. Bujiyi silindir kafasından çıkarın. Silindire bir yağdanlıkla yakl. 20 ml yağ doldurun. Yağ silindirin içini koruyacak şekilde marş tutamağını yavaşça çekin. Bujiyi yeniden takın.
5. Silindirin soğutma kanatlarını ve gövdesini temizleyin.
6. Boyayı korumak için tüm ürünü temizleyin.
7. Ürünü iyi havalandırılan bir yerde depolayın.

Ürünün taşıma için hazırlanması

1. Benzin deposunu benzin emiş pompası ile boşaltın.

2. Kalan benzin tükenene kadar motoru çalışmaya bırakın.
3. Motor yağını sıcak motordan boşaltın.
4. Buji konektörünü bujiden çekin.
5. Silindirin soğutma kanatlarını ve gövdesini temizleyin.
6. Gerekirse itme kolunu sökün. Çekme iplerinin bükülmediğinden emin olun.

14. İmha ve yeniden değerlendirme

Ambalaj ile ilgili bilgiler



Ambalaj malzemeleri geri dönüştürülebilir özelliktedir. Lütfen ambalajları çevreye uygun bir şekilde tasfiye edin.

Eski cihazınızı nasıl imha edeceğinizi yerel yönetiminizden öğrenebilirsiniz.

Yakıtlar ve yağlar

- Cihazı tasfiye etmeden önce yakıt deposunu ve motor yağı haznesini boşaltın!
- Yakıt ve motor yağı evsel atıklara ya da akarsulara ait değildir, ayrı olarak toplanmalı veya tasfiye edilmelidir!
- Boş yağ ve yakıt hazneleri çevreye uygun olarak tasfiye edilmelidir.

15. Arıza giderme

Arıza	Olası sebep	Yardım
Motor çalışmaya başlamıyor	Motor fren kolu basılı değil	Motor fren koluna basın
	Buji arızalı	Bujiyi yenileyin
	Yakıt deposu boş	Yakıt doldurun
	Benzin musluğu kapalı	Benzin musluğu açık
Motor performansı azalıyor	Zemin çok sert	Tırmıklama derinliğini düzeltin
	Tırmıklayıcı haznesi tıkalı	Gövdeyi temizleyin
	Bıçak çok aşınmış	Bıçakları değiştirin
	Hava filtresi kirli	Hava filtresini temizleyin
Tırmıklama düzenli değil	Bıçak aşınmış	Bıçakları değiştirin
	Yanlış tırmıklama derinliği	Tırmıklama derinliğini düzeltin
Motor çalışıyor, bıçak silindiri dönmüyor	Kayış kopmuş	Müşteri hizmetleri servisi tarafından kontrol ettirin
	Kayış gevşek	Kayışı yeniden gerdirin

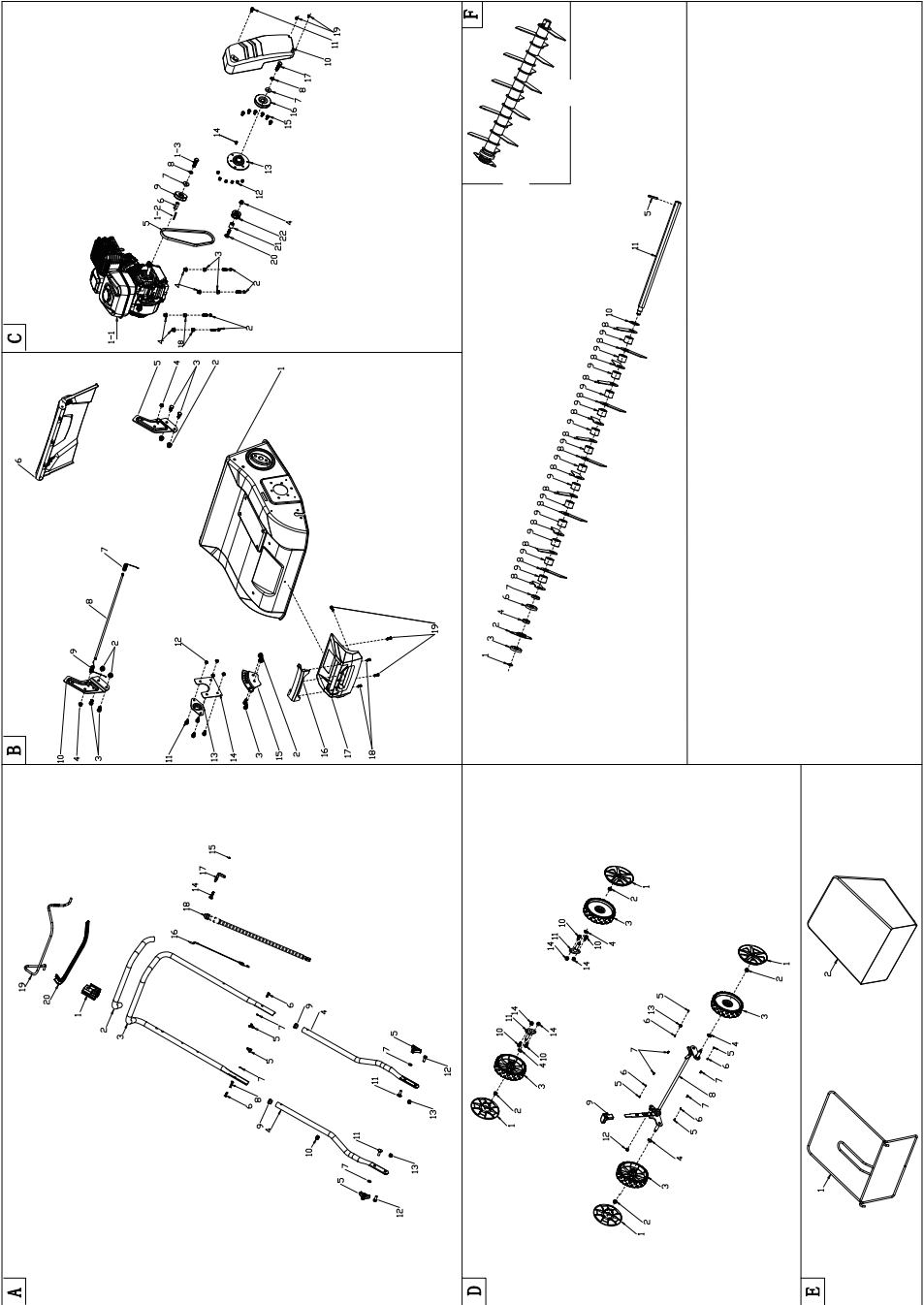



Schepbach GmbH, Günzburger Str. 69, 89335 Ichenhausen

DE	EU-Konformitätserklärung Originalkonformitätserklärung		Der hier beschriebene Gegenstand der Erklärung erfüllt die Vorschriften der Richtlinie 2011/65/EU des Europäischen Parlaments und des Rates vom 8. Juni 2011 zur Beschränkung der Verwendung bestimmter gefährlicher Stoffe in Elektro- und Elektronikgeräten. *
	Wir erklären in alleiniger Verantwortung, dass das hier beschriebene Produkt mit den geltenden Richtlinien und Normen übereinstimmt.		Technische Unterlagen verfügbar bei: **
GB	EU Declaration of Conformity Translation of the original Declaration of Conformity		The object of the declaration described here fulfils the regulations of the directive 2011/65/EU of the European Parliament and Council from 8th June 2011, on the restriction of the use of certain hazardous substances in electrical and electronic equipment. *
	We declare under our sole responsibility that the product described here complies with the applicable directives and standards.		Technical documentation available at: **
FR	Déclaration UE de conformité Traduction de la déclaration de conformité originale		L'appareil décrit ci-dessus dans la déclaration est conforme aux réglementations de la directive 2011/65/UE du Parlement Européen et du Conseil du 8 juin 2011 visant à limiter l'utilisation de substances dangereuses dans la fabrication des appareils électriques et électroniques. * Dossier technique auprès de: **
	Nous déclarons, sous notre propre responsabilité, que le produit décrit ici est conforme aux directives et normes en vigueur.		
IT	Dichiarazione di conformità UE Traduzione della dichiarazione di conformità originale		L'oggetto della dichiarazione, qui descritto, soddisfa le disposizioni della Direttiva 2011/65/UE del Parlamento Europeo e del Consiglio dell'8 giugno 2011, sulla restrizione nell'utilizzo di determinate sostanze pericolose negli apparecchi elettrici ed elettronici. *
	Dichiariamo sotto la nostra esclusiva responsabilità che il prodotto qui descritto è conforme alle direttive e alle norme vigenti.		Documentazione tecnica disponibile presso: **
NL	EU-conformiteitsverklaring Vertaling van de originele conformiteitsverklaring		Het hier beschreven onderwerp van deze verklaring voldoet aan de voorschriften van richtlijn 2011/65/EU van het Europees Parlement en de Raad van 8 juni 2011 omtrent de beperking van het gebruik van bepaalde gevaarlijke stoffen in elektrische en elektronische apparaten. *
	Wij verklaren onder eigen verantwoordelijkheid dat het hier beschreven product voldoet aan de geldende richtlijnen en normen.		Technische documentatie verkrijgbaar bij: **
ES	Declaración de conformidad UE Traducción de la Declaración de conformidad original		El objeto de la declaración aquí descrito cumple las disposiciones de la Directiva 2011/65/UE del Parlamento Europeo y el Consejo del 8 de junio de 2011 sobre restricciones a la utilización de determinadas sustancias peligrosas en aparatos eléctricos y electrónicos. *
	Declaramos, bajo nuestra exclusiva responsabilidad, que el producto aquí descrito cumple las directivas y normas aplicables.		Documentación técnica disponible en: **
PT	Declaração de conformidade UE Tradução da declaração de conformidade original		O objeto da declaração aqui descrito cumpre com as normas da Diretiva 2011/65/UE do Parlamento Europeu e do Conselho de 8 de junho de 2011 relativamente à restrição da utilização de determinadas substâncias perigosas em equipamentos elétricos e eletrónicos. *
	Declaramos, à nossa exclusiva responsabilidade, que o produto aqui descrito está em conformidade com as diretivas e normas aplicáveis.		Documentos técnicos disponíveis junto de: **
CZ	EU prohlášení o shodě Překlad originálního prohlášení o shodě		Zde popsaný předmět prohlášení splňuje předpisy směrnice 2011/65/EU Evropského parlamentu a Rady ze dne 8. června 2011 pro omezení používání určitých nebezpečných látek v elektrických a elektronických zařízeních. *
	Prohlašujeme na svou výlučnou odpovědnost, že zde popsaný výrobek odpovídá platným směrnicím a normám.		Technické podklady k dispozici u: **
SK	EU vyhlásenie o zhode Preklad originálneho vyhlásenia o zhode		Tu opísaný predmet vyhlásenia je v súlade s predpismi smernice Európskeho parlamentu a Rady 2011/65/EÚ z 8. júna 2011 o obmedzení používania určitých nebezpečných látok v elektrických a elektronických zariadeniach. *
	Na vlastnú zodpovednosť vyhlasujeme, že tu popísaný výrobok je v súlade s platnými směrnicami a normami.		Technické podklady sú k dispozícii na: **
HU	EU megfeleléségi nyilatkozat Az eredeti megfeleléségi nyilatkozat fordítása		A nyilatkozat itt megnevezett tárgya teljesíti az Európai Parlament és Tanács 2011. június 8-i, egyes veszélyes anyagok elektromos és elektronikus berendezésekben való alkalmazásának korlátozásáról szóló 2011/65/EU irányelvének előírásait. *
	Saját kizárólagos felelősségünkre kijelentjük, hogy az itt ismertetett termék megfelel az érvényes irányelveknek és szabványoknak.		A műszaki dokumentáció elérhető: **
	Cikkszám ***	Termék megnevezése: Benzines gypszellőztető SC55P , BVK212-40	Márka ****

PL	Deklaracja zgodności UE Tłumaczenie oryginalnej deklaracji zgodności		Wymieniony powyżej przedmiot niniejszej deklaracji jest zgodny z wymogami dyrektywy 2011/65/UE Parlamentu Europejskiego i Rady z 8 czerwca 2011 r. w sprawie ograniczenia stosowania niektórych niebezpiecznych substancji w sprzęcie elektrycznym i elektronicznym. *
	Oświadczamy na własną odpowiedzialność, że opisany tutaj produkt jest zgodny z obowiązującymi dyrektywami i normami.		Dokumentacja techniczna dostępna na stronie: **
	Numer artykułu ***	Nazwa artykułu: Benzynowy wertykulator elektryczny SC55P , BVK212-40	Marka ****
HR	EU izjava o skladnosti Prijevod originalne izjave o skladnosti		Ovdje opisani predmet Izjave ispunjava propise Direktive 2011/65/EU Evropskog parlamenta i Vijeća od 8. lipnja 2011. o ograničenju uporabe određenih opasnih tvari u električnoj i elektroničkoj opremi. *
	Na svoju odgovornost izjavljujemo da je ovdje opisan proizvod usklađen s važećim direktivama i normama.		Tehnička dokumentacija dostupna je na: **
	Broj artikla***	Naziv artikla: Benzinski vertikalator SC55P , BVK212-40	Marka****
SI	EU izjava o skladnosti Prevod originalne izjave o skladnosti		Tukaj opisani predmet izjave izpolnjuje predpise Direktive 2011/65/EU Evropskega parlamenta in Sveta z dne 8. junij 2011 za omejevanje uporabe določenih nevarnih snovi v električnih in elektronskih napravah. *
	S polno odgovornostjo izjavljamo, da je tukaj opisani izdelek v skladu z veljavnimi smernicami in standardi.		Tehnični dokumenti so na voljo pri: **
	Številka izdelka ***	Opis izdelka: Benzinski vertikalator SC55P , BVK212-40	Znamka ****
EE	EU vastavusdeklaratsioon Vastavusdeklaratsiooni originaali tõlge		Deklaratsioon objektiks olev siin kirjeldatud ese vastab Euroopa Parlamendi ja nõukogu direktiivile 2011/65/EL kuupäevaga 8. juuni 2011 teatud ohtlike ainete kasutamispirangu kohta elektri- ja elektroonikaseadmetes. *
	Me deklareerime ainuiskuliselt vastutades, et siin kirjeldatud toode ühtib esitatud direktiivide ja normidega.		Tehnilised dokumendid on saadaval: **
	Artiklinumber ***	Art nimetus: bensiini-vertikuteerija SC55P , BVK212-40	Kaubamärk ****
LT	EB atitikties deklaracija Atitikties deklaracijos originalo vertimas		Čia aprašytas deklaracijos objektas atitinka 2011 m. birželio 8 d. Europos Parlamento ir Tarybos direktyvos 2011/65/ES dėl tam tikrų pavojingų medžiagų naudojimo elektros ir elektroninėje įrangoje apribojimo reikalavimus. *
	Prisiimdami išskirtinę atsakomybę deklaruojame, kad čia aprašytas gaminytis atitinka galiojančias direktyvas ir standartus.		Techinius dokumentus galima gauti iš: **
	Gaminio numeris ***	Gaminio pavadinimas: Benzininis aeratorius SC55P , BVK212-40	Prekės ženklas ****
LV	ES atbilstības deklarācija Orīginālās atbilstības deklarācijas tulkojums		Šeit aprakstītais deklarācijas priekšmets atbilst Eiropas Parlamenta un Eiropas Padomes 2011. gada 8. jūnija Direktīvas 2011/65/ES noteikumiem par noteiktu bīstamo vielu izmantošanas ierobežošanu elektriskajās un elektroniskajās ierīcēs. *
	Mēs, uzņemoties pilnu atbildību, paziņojam, ka šeit aprakstītais ražojums atbilst spēkā esošajām direktīvām un standartiem.		Tehniskā lieta ir pieejama pie: **
	Preces numurs ***	Preces apzīmējums: Benzīna skarifikators SC55P , BVK212-40	Prečzīme ****
SE	EU-försäkran om överensstämmelse Översättning från försäkran om överensstämmelse i original		Föremålet för försäkran som beskrivs här överensstämmer med bestämmelserna i Europaparlamentets och Rådets direktiv 2011/65/EU av den 8 juni 2011 om begränsning av användningen av vissa farliga ämnen i elektriska och elektroniska produkter. *
	Vi förklarar under eget ansvar att produkten som beskrivs här överensstämmer med gällande riktlinjer och standarder.		Teknisk dokumentation tillgänglig hos: **
	Artikelnummer ***	Artikelbeteckning: Bensindriven vertikalskärare SC55P , BVK212-40	Märke ****
FI	EU-vaatimustenmukaisuusvakuutus Alkuperäisen vaatimustenmukaisuusvakuutuksen käännös		Tässä kuvattu vakuutuksen kohde täyttää tiettyjen vaarallisten aineiden käytön rajoittamisesta sähkö- ja elektroniikkalaitteissa 8. kesäkuuta 2011 annetun Euroopan parlamentin ja neuvoston direktiivin 2011/65/EU määräykset. *
	Vakuutamme omalla vastuullamme, että tässä kuvattu tuote täyttää voimassa olevien direktiivien ja standardien määräykset.		Tekniset asiakirjat saatavana: **
	Tuotenumro ***	Tuotenumike: Bensiinikäyttöinen ilmaaja SC55P , BVK212-40	Merkki ****
DK	EU-overensstemmelseserklæring Oversættelse af den originale overensstemmelseserklæring		Genstanden for den her beskrevne erklæring overholder bestemmelserne i Europa-Parlamentets og Rådets direktiv 2011/65/EF af 8. juni 2011 vedr. begrænsning af brugen af visse farlige stoffer i elektrisk og elektronisk udstyr. *
	Vi erklærer under eget ansvar, at det her beskrevne produkt overholder de gældende direktiver og standarder.		Tekniske dokumenter findes på: **
	Artikelnummer ***	Art.-betegnelse: Benzindrevet perforator SC55P , BVK212-40	Mærke ****
NO	EU-samsvarserklæring Oversettelse av den opprinnelige samsvarserklæringen		Gjenstand for erklæringen beskrevet her oppfyller forskriftene til direktiv 2011/65/EF fra Europa-Parlamentet og Rådet av 8. juni 2011 om begrensnig av bruken av bestemte farlige stoffer i elektronikk og elektronisk utstyr. *
	Vi erklærer med eneansvar at produktet som er beskrevet her er i samsvar med gjeldende direktiver og standarder.		Tekniske dokumenter tilgjengelig hos: **
	Artikelnummer ***	Art.betegnelse: Bensindrevet river SC55P , BVK212-40	Merke ****



BG	ЕС Декларация за съответствие Превод на оригиналната декларация на съответствие		Описаният предмет в декларацията отговаря на разпоредбите на Директива 2011/65/ЕС на Европейския парламент и на Съвета от 8 юни 2011 г. относно ограничението на употребата на определени опасни вещества в електрическото и електронното оборудване. *
	Ние декларираме на своя отговорност, че описаният тук продукт отговаря на приложимите директиви и стандарти.		Техническата документация се предоставя от: **
Каталожен номер ***		Обозначение на артикула: Бензинов култиватор SC55P, BVK212-40	Марка ****
GR	Δήλωση συμμόρφωσης ΕΕ Μετάφραση από το πρωτότυπο της δήλωσης συμμόρφωσης		Το αντικείμενο της παρούσας δήλωσης, το οποίο περιγράφεται εδώ, εκπληρώνει τις διατάξεις της Οδηγίας 2011/65/ΕΕ του Ευρωπαϊκού Κοινοβουλίου και του Συμβουλίου της 8ης Ιουνίου 2011 σχετικά με τον περιορισμό της χρήσης ορισμένων επικίνδυνων ουσιών σε ηλεκτρικό και ηλεκτρονικό εξοπλισμό. *
	Δηλώνουμε με αποκλειστική μας ευθύνη ότι το προϊόν που περιγράφεται στο παρόν βρίσκεται σε συμμόρφωση με τις ισχύουσες Οδηγίες και Πρότυπα.		Ο τεχνικός φάκελος είναι διαθέσιμος στη θέση: **
Αριθμός είδους ***		Όνομασία προϊόντος: Βενζινοκίνητος εκχερσώτης SC55P, BVK212-40	Μάρκα ****
RO	Declarație de conformitate UE Traducere a declarației de conformitate originale		Obiectul declarației descris aici îndeplinește prescripțiile directivei 2011/65/UE a Parlamentului European și a Consiliului din 8 Iunie 2011 asupra limitării utilizării anumitor substanțe periculoase în aparatele electrice și electronice. *
	Declaraăm pe proprie răspundere că produsul descris aici coincide cu directivele și normele în vigoare.		Documentație tehnică disponibilă la: **
Număr articol ***		Denumirea articolului: Afânător electric pe benzină SC55P, BVK212-40	Marca ****
RS	EU izjava o usaglašenosti Prevod originalne izjave o usklađenosti		Ovde opisani predmet ove izjave ispunjava odredbe Direktive 2011/65/EU Evropskog parlamenta i Saveta od 8. juna 2011. godine o ograničenju upotrebe određenih opasnih materija u električnoj i elektronoj opremi. *
	Izjavljujemo na našu isključivu odgovornost da je ovde opisani proizvod usklađen sa primenljivim smernicama i standardima.		Tehnička dokumentacija dostupna kod: **
Broj artikla ***		Oznaka proizvoda: Benzinski vertikalator SC55P, BVK212-40	Brend ****
TR	AB uygunluk beyanı Orijinal uygunluk beyanının çevirisi		İşbu uygunluk beyanının düzenlendiği burada adı geçen ürün, Avrupa Parlamentosu'nun ve 8 Haziran 2011 tarihli Konsey'in elektrik ve elektronik cihazlarda belirli tehlikeli maddelerin sınırlandırılmasına ilişkin 2011/65/AT sayılı direktifini yerine getirmektedir. *
	Burada açıklanan ürünün geçerli yönetmeliklere ve standartlara uygun olduğunu tamamen kendi sorumluluğumuz altında beyan ediyoruz.		Teknik belgeler şurada mevcuttur: **
Ürün numarası ***		Ürün Tanım: Benzinli tirmiklayıcı SC55P, BVK212-40	Marka ****
*** 5911904903 / 59119049969 / 39119029933 Serial No. : 0236-01001 - 0236-06000			**** SCHEPPACH WOODSTER

** : David Rümpelein Günzburger Str. 69 D-89335 Ichenhausen <i>i.v. Andreas Pöcher</i> i. V. Andreas Pöcher / Head of Project Management <i>i.v. Simon Schunk</i> i.V. Simon Schunk / Division Manager Product Center Ichenhausen, 28.08.2025	<input checked="" type="checkbox"/> 2011/65/EU* <input checked="" type="checkbox"/> 2014/30/EU <input type="checkbox"/> 2016/1628/EU <input type="checkbox"/> 2014/29/EU <input type="checkbox"/> 2014/35/EU <input type="checkbox"/> 2004/22/EG <input type="checkbox"/> 2014/68/EU <input type="checkbox"/> 89/686/EWG_96/58/EG <input type="checkbox"/> 90/396/EWG <input type="checkbox"/> 2023/826/EU	<input checked="" type="checkbox"/> 2006/42/EG <input type="checkbox"/> Annex IV Notified Body: Notified Body No.: Certificate No.:	<input checked="" type="checkbox"/> 2000/14/EG_2005/88/EG Noise: measured L _{WA} = 100,5 dB guaranteed L _{WA} = 101 dB <input type="checkbox"/> Annex V <input checked="" type="checkbox"/> Annex VI Notified Body: TÜV SÜD Industrie Service GmbH Westendstraße 199 / 80686 MÜNCHEN Country : Germany Notified Body No.: 0036	
	<input checked="" type="checkbox"/> 2016/1628/EU	Emission No.: e9*2016/1628*2022/992SYA1/P*1109*01		
	EN 13684:2018; EN ISO 14982:2009			

Garantie DE

Offensichtliche Mängel sind innerhalb von 8 Tagen nach Erhalt der Ware anzuzeigen, andernfalls verliert der Käufer sämtliche Ansprüche wegen solcher Mängel. Wir leisten Garantie für unsere Maschinen bei richtiger Behandlung auf die Dauer der gesetzlichen Gewährleistungsfrist ab Übergabe in der Weise, dass wir jedes Maschinenteil, dass innerhalb dieser Zeit nachweisbar in Folge Material- oder Fertigungsfehler unbrauchbar werden sollte, kostenlos ersetzen. Für Teile, die wir nicht selbst herstellen, leisten wir nur insoweit Gewähr, als uns Gewährleistungsansprüche gegen die Vorlieferanten zustehen. Die Kosten für das Einsetzen der neuen Teile trägt der Käufer. Wandlungs- und Minderungsansprüche und sonstige Schadensersatzansprüche sind ausgeschlossen.

Warranty GB

Apparent defects must be notified within 8 days from the receipt of the goods. Otherwise, the buyer loses its rights of claim due to such defects are invalidated. We guarantee for our machines in case of proper treatment for the time of the statutory warranty period from delivery in such a way that we replace any machine part free of charge which provably becomes unusable due to faulty material or defects of fabrication within such period of time. With respect to parts not manufactured by us we only warrant insofar as we are entitled to warranty claims against the upstream suppliers. The costs for the installation of the new parts shall be borne by the buyer. The cancellation of sale or the reduction of purchase price as well as any other claims for damages shall be excluded.

Garantie FR

Les défauts visibles doivent être signalés au plus tard 8 jours après la réception de la marchandise, sans quoi l'acheteur perd tout droit au dédommagement. Nous garantissons nos machines, dans la mesure où elles sont utilisées de façon conforme, pendant la durée légale de garantie à compter de la réception, sachant que nous remplaçons gratuitement toute pièce de la machine devenue inutilisable du fait d'un défaut de matière ou d'usinage durant cette période. Toutes les pièces que nous ne fabriquons pas nous-mêmes ne sont garanties que si nous avons la possibilité d'un recours en garantie auprès des fournisseurs respectifs. Les frais de main d'œuvre occasionnés par le remplacement des pièces sont à la charge de l'acquéreur. Tous droits à rédimption et toutes prétentions à une remise ainsi que tous autres droits à dommages et intérêts sont exclus

Garanzia IT

Vizi evidenti vanno segnalati entro 8 giorni dalla ricezione della merce, altrimenti decadono tutti i diritti dell'acquirente inerenti a vizi del genere. Appurato un impiego corretto da parte dell'acquirente, garantiamo per le nostre macchine per tutto il periodo legale di garanzia a decorrere dalla consegna in maniera tale che sostituiamo gratuitamente qualsiasi componente che entro tale periodo presenti dei vizi di materiale o di fabbricazione tali da renderlo inutilizzabile. Per componenti non fabbricati da noi garantiamo solo nella misura nella quale noi stessi possiamo rivendicare diritti a garanzia nei confronti dei nostri fornitori. Le spese per il montaggio dei componenti nuovi sono a carico dell'acquirente. Sono escluse pretese di risoluzione per vizi, di riduzione o ulteriori pretese di risarcimento danni.

Garantie NL

Zichtbare gebreken moeten binnen de 8 dagen na ontvangst van de goederen worden gemeld, zo niet verliest de verkoper elke aanspraak op grond van deze gebreken. Onze machines worden geleverd met een garantie voor de duur van de wettelijke garantietermijn. Deze termijn gaat in vanaf het moment dat de koper de machine ontvangt. De garantie houdt in dat wij elk onderdeel van de machine dat binnen de garantietermijn aantoonbaar onbruikbaar wordt als gevolg van materiaal- of productiefouten, kosteloos vervangen. De garantie vervalt echter bij verkeerd gebruik of verkeerde behandeling van de machine. Voor onderdelen die wij niet zelf produceren, geven wij enkel de garantie die wij zelf krijgen van de oorspronkelijke leverancier. De kosten voor de montage van nieuwe onderdelen vallen ten laste van de koper. Eisen tot het aanbrengen van veranderingen of het toestaan van een korting en overige schadeloosstellingsclaims zijn uitgesloten.

Garantía ES

Los defectos evidentes deberán ser notificados dentro de 8 días después de haber recibido la mercancía, de lo contrario el comprador pierde todos los derechos sobre tales defectos. Garantizamos nuestras máquinas en caso de manipulación correcta durante el plazo de garantía legal a partir de la entrega. Sustituiremos gratuitamente toda pieza de la máquina que dentro de este plazo se torne inútil a causa de fallas de material o de fabricación. Las piezas que no son fabricadas por nosotros mismos serán garantizadas hasta el punto que nos corresponda garantía del suministrador anterior. Los costes por la colocación de piezas nuevas recaen sobre el comprador. Están excluidos derechos por modificaciones, aminoraciones y otros derechos de indemnización por daños y perjuicios.

Garantia PT

Para este aparelho concedemos garantia de 24 meses. A garantia cobre exclusivamente defeitos de material ou de fabricação. Peças avariadas são substituídas gratuitamente. cabe ao cliente efetuar a substituição. Assumimos a garantia unicamente de peças genuínas. Não há direito à garantia no caso de: peças de desgaste, danos de transporte, danos causados pelo manejo indevido ou pela desatenção as instruções de serviço, falhas da instalação elétrica por inobservância das normas relativas à electricidade. Além disso, a garantia só poderá ser reivindicada para aparelhos que não tenham sido consertados por terceiros. O cartão de garantia só vale em conexão com a fatura.

Garantie DE

Offensichtliche Mängel sind innerhalb von 8 Tagen nach Erhalt der Ware anzuzeigen, andernfalls verliert der Käufer sämtliche Ansprüche wegen solcher Mängel. Wir leisten Garantie für unsere Maschinen bei richtiger Behandlung auf die Dauer der gesetzlichen Gewährleistungsfrist ab Übergabe in der Weise, dass wir jedes Maschinenteil, das innerhalb dieser Zeit nachweisbar in Folge Material- oder Fertigungsfehler unbrauchbar werden sollte, kostenlos ersetzen. Für Teile, die wir nicht selbst herstellen, leisten wir nur insoweit Gewähr, als uns Gewährleistungsansprüche gegen die Vorlieferanten zustehen. Die Kosten für das Einsetzen der neuen Teile trägt der Käufer. Wandlungs- und Minderungsansprüche und sonstige Schadensersatzansprüche sind ausgeschlossen.

Warranty GB

Apparent defects must be notified within 8 days from the receipt of the goods. Otherwise, the buyer's rights of claim due to such defects are invalidated. We guarantee for our machines in case of proper treatment for the time of the statutory warranty period from delivery in such a way that we replace any machine part free of charge which provably becomes unusable due to faulty material or defects of fabrication within such period of time. With respect to parts not manufactured by us we only warrant insofar as we are entitled to warranty claims against the upstream suppliers. The costs for the installation of the new parts shall be borne by the buyer. The cancellation of sale or the reduction of purchase price as well as any other claims for damages shall be excluded.

Záruka CZ

Viditelné vady jsou poukazatelné během 8 dní od obdržení zboží, jinak ztrácí zákazník všechny nároky týkající se takového vad. Poskytujeme záruku na naše stroje, s kterými je správně zacházeno, na dobu zákonně záruční lhůty začínající od doručení tak, že bezplatně vyměníme každou část stroje, která se během této doby může stát poukazatelně nepoužitelnou následkem materiálové či výrobní vady. Na díly, které sami neopravujeme, poskytujeme záruku pouze v rozsahu, v němž nám přísluší nárok na záruční plnění vůči subdodavatelé. Náklady na instalaci nového dílu nese zákazník. Nárok na výměnu zboží, na slevu a jiné nároky na odškodnění jsou vyloučené.

Záruka SK

Zrejmé vady musia byť predstavené v priebehu 8 dní po obdržaní tovaru, ináč zákazník stratí všetky nároky týkajúce sa takejto vady. Ponúkame záruku na naše aparáty, ktoré sú správne používané počas zákonného termínu záruky tak, že bezplatne vymeníme každú časť aparátu, ktorá sa v priebehu tohto času môže stať dokázateľne nefunkčnou dôsledkom materiálnej či výrobnéj vady. Na časti ktoré sami nevyrábame, poskytujeme záruku iba v rozsahu, v ktorom nám prísluší nárok na záručné plnenie k subdodávateľovi. Za trovy týkajúce sa inštalácie novej súčiastky je zodpovedný zákazník. Nárok na výmenu tovaru, na zľavu a iné nároky na nahradenie škody sú vylúčené.

Szavatosság HU

A nyilvánvaló hibákat ki kell jelenteni számított 8 napon belül az áruk, különben a vevő elveszti minden igényt az ilyen hibák. Kínálunk garanciát a gépeinket a megfelelő kezelés időtartamának hallgátolagos garancia a szállítás időpontját oly módon, hogy cserélje ki minden egyes részre ezen idő alatt észlelhető a sorban anyag-vagy gyártási legyen hiábavaló, ingeny. Az alkatrészeket, hogy nem termel magunkat, hogy csak olyan garanciát, hiszen jogosultak jótállási igények beszállítókkal szemben. A költségek beillesztése az új részek a vevőnek. Átalakítása és csökkentése követelések és egyéb kártérítési igények ki vannak zárva.

Gwarancja PL

Wszelkie uszkodzenia musz być zgłaszane w przeciagu 8 dni od daty otrzymania towaru, w przeciwnym wypadku, prawo do reklamacji wygasa. Gwarantujemy, że w czasie trwania gwarancji wymienimy wszelkie części maszyny, które okazały się niesprawne na skutek wad materiału z jakiego zostały wykonane lub błędów w produkcji bez dodatkowych opłat pod warunkiem, że maszyna będzie obsługiwana zgodnie z zaleceniami. W odniesieniu do części nie produkowanych przez nas, gwarancja obowiązuje tylko w przypadku naszych dostawców. Koszty instalacji nowych części są ponoszone przez klienta. Odszkodowania wynikłe z uszkodzeń maszyny oraz redukcje ceny zakupu maszyny w ramach reklamacji nie będą rozpatrywane.

Garancija HR

Vidljive štete se moraju prijaviti u roku od 8 dana od primitka robe U suprotnom slučaju kupac gubi pravo na reklamaciju. Mi jamčimo za naše strojeve u slučaju ispravnog postupanja tijekom perioda zakonskog jamstva tako što zamjenjujemo besplatno bilo koji dio stroja koji dokazano postane neupotrebljiv uslijed neispravnog materijala ili grešaka u proizvodnji u tom vremenskom periodu Za dijelove koje mi nismo proizveli jamčimo samo ukoliko imamo pravo na reklamaciju prema dobavljačima Troškove za ugradnju novih dijelova snosi kupac Molbe za smanjenjem cijene kao i sve druge reklamacije zbog šteta su isključene.

Garancija SI

Očitne pomanjkljivosti je potrebno naznaniti 8 dni po prejemu blaga, v nasprotnem primeru izgubi kupec vse pravice do garancije zaradi takšnih pomanjkljivosti. Za naše naprave dajemo garancijo ob pravilni uporabi za čas zakonsko določenega roka garancije od prodaje in sicer na takšen način, da vsak del naprave brezplačno nadomestimo, za katerega bi se v tem roku izkazalo, da je zaradi slabega materiala ali slabe izdelave neuporaben. Za dele, ki jih sami ne izdelujemo, jamčimo samo toliko, kolikor zahteva garancija drugih podjetij. Stroški za vstavljanje novih delov nosi kupec. Zahteve za spreminjanje in zmanjšanje ter ostale zahteve za nadomestilo škode so izključene.

Garantie DE

Offensichtliche Mängel sind innerhalb von 8 Tagen nach Erhalt der Ware anzuzeigen, andernfalls verliert der Käufer sämtliche Ansprüche wegen solcher Mängel. Wir leisten Garantie für unsere Maschinen bei richtiger Behandlung auf die Dauer der gesetzlichen Gewährleistungsfrist ab Übergabe in der Weise, dass wir jedes Maschinenteil, das innerhalb dieser Zeit nachweisbar in Folge Material- oder Fertigungsfehler unbrauchbar werden sollte, kostenlos ersetzen. Für Teile, die wir nicht selbst herstellen, leisten wir nur insoweit Gewähr, als uns Gewährleistungsansprüche gegen die Vorlieferanten zustehen. Die Kosten für das Einsetzen der neuen Teile trägt der Käufer. Wandlungs- und Minderungsansprüche und sonstige Schadensersatzansprüche sind ausgeschlossen.

Warranty GB

Apparent defects must be notified within 8 days from the receipt of the goods. Otherwise, the buyer's rights of claim due to such defects are invalidated. We guarantee for our machines in case of proper treatment for the time of the statutory warranty period from delivery in such a way that we replace any machine part free of charge which provably becomes unusable due to faulty material or defects of fabrication within such period of time. With respect to parts not manufactured by us we only warrant insofar as we are entitled to warranty claims against the upstream suppliers. The costs for the installation of the new parts shall be borne by the buyer. The cancellation of sale or the reduction of purchase price as well as any other claims for damages shall be excluded.

Garantii EE

Ilmselgete vägastised tuleb teatada 8 päeva jooksul pärast kauba kättesaamist, vastasel juhul kaotab ostja kõik õigused garantiile nimetatud välgade tõttu. Õige käsitsemise korral anname oma masinatele garantii seadusega ettenähtud ajaks alates kauba ülevõtmisest nii, et vahetame tasuta välja kõik masina osad, mis nimetatud aja jooksul peaks muutuma kasutusõlbmatuks materjali- või tootmisvea tõttu. Osade eest, mida me ise ei tooda, anname garantii vaid selles osas, mis tarnija on meile garanteerinud. Uute osade paigaldamise kulud kannab ostja. Muutmis- ja amortisatsiooninõuded ning muud kahjutasunõuded välistatakse.

Garantija LV

Acīmredzami defekti ir jāpaziņo 8 dienu laikā no preces saņemšanas. Pretējā gadījumā pircēja tiesības pieprasīt atļdzību par šādiem defektiem ir spēkā neesošas. Mēs dodam garantiju savām iekārtām, ja pircējs pret tām atbilstoši izturas garantijas laikā. Mēs apņemas bez maksas piegādāt jebkuru rezerves daļu, kas iespējams kļuvusi nelietoājama bojātu materiālu vai ražošanas defektu dēļ šajā laika periodā. Attiecībā uz rezerves daļām, kuras nav mūsu ražotas, mēs garantējam tikai gadījumā, ja mums ir garantija no saviem piegādātājiem. Jauno detaļu uzstādīšanas izmaksas ir jāuzņemas pircējam. Pirkuma atcelšana vai pirkuma cenas samazināšana, kā arī jebkuras citas prasības par bojājumu atļdzināšanu netiek izskatītas.

Garantija LT

Dėl akivaizdžiai matomų defektų turi būti informuota per 8 dienas nuo įrenginio gavimo momento. Kitu atveju pirkėjo teisė reikšti pretenziją dėl šių defektų yra negaliojanti. Savo įrenginams mes garantuojame įstatymo nustatytą pilną aptarnavimo garantinio laikotarpio metu, jei yra laikomasi gamintojo-vartotojo susitarimo ir mes pažadame nemokamai pakeisti bet kurias mašinos dalis, sugedusias dėl blogos medžiagos ar gamyklinio broko. Mes neatsakome už dalis, pagamintas ne mūsų ir jūsų gautas iš kito tiekėjo. Naujų dalių montavimo kaštai yra pirkėjo atsakomybė. Pirkimo nutraukimas ar pirkimo kainos sumažinimas, kaip ir bet kurios kitos pretenzijos dėl nuostolių nebus patenkinamos.

Garanti SE

Med denna maskin följer en 24 månaders garanti. Garantin täcker endast material- och konstruktionsfel. Defekta delar ersätts utan omkostningar, men kunden står för installationen. Vår garanti täcker endast original-delar. Anspråk på garanti öreligger inte för: garantin täcker ej, transportskador, skador orsakade av felaktig behandling och då skötsel föreskrifter inte beaktats. Vidare kan garantikrav endast ställas för maskiner som inte har reparerats av tredje part.

Takuu FI

Ilmeisistä puutteista tulee ilmoittaa kahdeksan päivän kuluessa tavarannottamisesta. Muutoin ostaja ei voi vaatia korvausta ko. puutteista. Annamme takuun oikein käsitellyille koneillemme lakisääteiseksi takuujaksiksi tavarannottamisen jälkeen, että vaihdamme korvauksetta minkä tahansa koneenoson, joka osoittautuu tämän ajan kuluessa käyttökelvottomaksi raaka-aine- tai valmistusvirheestä johtuen. Osille, joita emme valmistane itse, annamme takuun vain mikäli osien toimittaja on antanut niistä takuun meille. Uusien osien asennuskustannukset maksaa ostaja. Purku- ja vähennysvaatimukset ja muut vahingonkorvausvaatimukset eivät tule kysymykseen.

Garanti DK

Åbenlyse fejl og mangler skal anmeldes senest 8 dage efter modtagelsen af varen; ellers mister køberen alle garantikrav i forbindelse med sådanne fejl og mangler. Vi yder garanti på vores maskiner, hvis disse håndteres korrekt, i hele den lovlige garantiperiode fra leveringsdatoen af regne i det omfang, at vi gratis udskifter enhver maskindel, der bevisligt er ubrugelig som følge af materiale- eller produktionsfejl. For dele, som vi ikke selv fremstiller, yder vi kun garanti i det omfang, at vi kan rejse garantikrav over for underleverandørerne. Køberen opbeholder omkostningerne i forbindelse med montering af nye dele. Omstillings- og reduktionskrav samt andre erstatningskrav er udelukket.

Garanti NO

Åpenbare mangler skal meldes innen 8 dager etter at varen er mottatt, ellers taper kunden samtlige krav pga slik mangel. Vi gir garanti for at våre maskiner ved riktig behandling under den rettslige garantitidens varighet, fra overlevering, på den måten at vi erstatter kostnadsfritt hver maskindel, som innen denne tiden påviselig er ubrukelig som følge av material- eller produksjonsfeil. For deler som vi ikke produserer selv, yter vi garanti kun i den utstrekning som garantikrav mot underleverandør tilkommer oss. Kjøperen bærer kostnadene ved montering av nye deler. Endrings- og verditapskrav og øvrige skadeerstatningskrav er utelukkede.

Garantie DE

Offensichtliche Mängel sind innerhalb von 8 Tagen nach Erhalt der Ware anzuzeigen, andernfalls verliert der Käufer sämtliche Ansprüche wegen solcher Mängel. Wir leisten Garantie für unsere Maschinen bei richtiger Behandlung auf die Dauer der gesetzlichen Gewährleistungsfrist ab Übergabe in der Weise, dass wir jedes Maschinenteil, das innerhalb dieser Zeit nachweisbar in Folge Material- oder Fertigungsfehler unbrauchbar werden sollte, kostenlos ersetzen. Für Teile, die wir nicht selbst herstellen, leisten wir nur insoweit Gewähr, als uns Gewährleistungsansprüche gegen die Vorlieferanten zustehen. Die Kosten für das Einsetzen der neuen Teile trägt der Käufer. Wandlungs- und Minderungsansprüche und sonstige Schadensersatzansprüche sind ausgeschlossen.

Warranty GB

Apparent defects must be notified within 8 days from the receipt of the goods. Otherwise, the buyer's rights of claim due to such defects are invalidated. We guarantee for our machines in case of proper treatment for the time of the statutory warranty period from delivery in such a way that we replace any machine part free of charge which provably becomes unusable due to faulty material or defects of fabrication within such period of time. With respect to parts not manufactured by us we only warrant insofar as we are entitled to warranty claims against the upstream suppliers. The costs for the installation of the new parts shall be borne by the buyer. The cancellation of sale or the reduction of purchase price as well as any other claims for damages shall be excluded.

гаранция BG

Очевидни недостатъци трябва да бъдат докладвани в рамките на 8 дни от получаването на стоки, в противен случай купувачът губи всякакви претенции за такива дефекти. Предлагаме гаранция на нашите машини с правилното лечение на срока на действие на косвена гаранция от датата на доставка по такъв начин, че ние замени всяка част в рамките на това време открива в един ред в материала или изработката трябва да бъде безполезно, безплатно. За части, които ние не се произвеждат, ние правим само като гаранция, като имаме право на гаранционни иски срещу доставчици. Разходите за вмъкване на нови части на купувача. Преобразуване и намаляване вземания и други иски не са обещания, са изключени.

Garancija RS

Očigledni nedostaci se moraju prijaviti u roku od 8 dana nakon prijema robe, u suprotnom kupac gubi sva prava u pogledu takvih nedostataka. Za naše mašine dajemo garanciju tokom trajanja zakonskog garantnog roka od datuma primopredaje, pod uslovom da se sa njima pravilno rukuje, na taj način besplatno vršimo zamenu svakog dela mašine koji tokom tog perioda postane neupotrebljiv usled greške u materijalu ili proizvodnji. Za delove koje ne proizvodimo sami, dajemo garanciju samo u okviru ostvarivanja garantnih prava koja dobijamo od poddobavljača. Troškove za ugradnju novih delova snosi kupac. Pravo na zamenu i umanjeње i drugi zahtevi za nadoknadu štete su isključeni.

Garantie RO

Defecte evidente trebuie să fie raportate în termen de 8 zile de la primirea de bunuri, altfel cumpărătorul pierde toate cererile pentru astfel de defecte. Oferim o garanție de pe mașinile noastre cu un tratament adecvat pe durata unei garanții implicite de la data de livrare în așa fel încât vom înlocui fiecare parte în acel moment detectabil într-un rând în material sau manoperă ar fi inutil, gratuit. Pentru părțile care nu ne produc, vom face doar o astfel de garanție, așa cum avem dreptul la pretenții de garanție împotriva furnizorilor. Costurile pentru introducerea de piese noi la cumpărător. Converse și reducerea creanțe și alte cererile de despăgubire sunt excluse.

εγγύηση GR

Εμφάνων ελαττωμάτων που πρέπει να κοινοποιούνται εντός 8 ημερών από την παραλαβή των εμπορευμάτων. Διαφορετικά, τα δικαιώματα buyeris της αξίωσης λόγω τέτοιων ελαττωμάτων ακυρωθεί. Εγγυόμαστε για τις μηχανές μας σε περίπτωση κατάλληλη θεραπεία για το χρόνο της εκ του νόμου περιόδου εγγύησης από την παράδοση με τέτοιο τρόπο ώστε να αντικαταστήσει οποιοδήποτε μέρος δωρεάν μηχανή που αποδεδειγμένα θα αχρηστευτεί λόγω ελαττωματικού υλικού ή ελαττώματα της κατασκευής μέσα σε τέτοια χρονική περίοδο. Όσον αφορά τα τμήματα που δεν έχουν κατασκευαστεί από εμάς έχουμε μόνο εγγυάται εφόσον έχουμε το δικαίωμα να τις αξιώσεις εγγύησης έναντι των προμηθευτών. Τα έξοδα για την εγκατάσταση των νέων τμημάτων θα πρέπει να βαρύνουν τον αγοραστή. Πρέπει να αποκλείεται η ακύρωση της πώλησης ή η μείωση της τιμής αγοράς, καθώς και οποιοσδήποτε άλλες αξιώσεις για αποζημίωση. Η ληπίδα προιονιού είναι αναλώσιμο είδος και εξαιρούνται ρητά από καμία εγγύηση.

Garanti TR

Aparıcı kusurları malların alınmasından 8 gün içinde bildirilmesi gerekir, aksi takdirde alıcı bu kusurları için tüm talepler kaybeder. Biz ücretsiz, yararsız olmalıdır malzeme veya işçilik üst üste saptanabilir bu süre içinde her bir parça takmadan böyle bir şekilde teslim tarihinden itibaren zımnı garanti süresine uygun tedavi ile makinelerde bir garanti veriyoruz. Biz tedarikçiler karşı garanti talepleri hakkı olarak kendimizi üretmek değil bu parça için, biz, sadece teminat olun. Alıcıya yeni parçaların yerleştirilmesi için maliyetleri. Dönüşüm ve azaltma iddiaları ve diğer tazminat talepleri dahil değildir.