



# **KÜHL/GEFRIERBOX**

mit Kompressor

---

**KM 380 / KM 480**

**Sicherheitshinweise &  
Bedienungsanleitung**



Sehr geehrter NABO-Kunde,

vielen Dank, dass Sie sich für ein Produkt von NABO entschieden haben. Unsere Produkte sind so konzipiert, dass sie auch in der Topausstattung kinderleicht zu bedienen sind. Wir arbeiten kontinuierlich daran, die Qualität unserer Produkte auf höchstem Niveau zu halten und stetig zu verbessern.

Wir wünschen Ihnen viel Freude mit Ihrem NABO-Produkt.

Mit freundlichen Grüßen,  
Ihr NABO-Sales-Team

Sollte das Produkt nicht ordnungsgemäß funktionieren, wenden Sie sich bitte an Ihren Händler oder den NABO-Kundendienst unter:

[https://www.nabo.at/reklamation/rma\\_tool/](https://www.nabo.at/reklamation/rma_tool/)

Unsere Mitarbeiter helfen Ihnen gerne, eventuelle Probleme zu lösen.

Um die Leistung unserer Produkte zu verbessern, nehmen wir regelmäßig Aktualisierungen vor. Änderungen vorbehalten!

## Inhaltsverzeichnis

<b>1. Warnhinweise</b>	<b>4</b>
<b>2. Lieferumfang</b>	<b>4</b>
<b>3. Technische Daten</b>	<b>4</b>
3.1 Spannungsschutz für Autobatterie	5
<b>4. Produktbeschreibung</b>	<b>5</b>
<b>5. Bedienung des Geräts</b>	<b>5</b>
5.1 Ein-/Ausschalten	5
5.2 Temperatureinstellung	5
5.3 Umschalten zwischen °C und °F	5
5.4 Umschalten zwischen MAX und ECO	6
5.5 Einstellung des Batterieschutzes	6
5.6 Ausschalt-Speicherfunktion	6
5.7 Bedienung der Zugstange	6
<b>6. Probleme und Fehlersuche</b>	<b>6</b>
6.1 Das Gerät funktioniert nicht.	6
6.2 Schlechte Kühlleistung	6
6.3 Ungewöhnliche Geräusche	6
6.4 Kondenswasser	6
6.5 Fehlercodes	7
<b>7. Elektrischer Schaltplan</b>	<b>7</b>
<b>8. Anwendung</b>	<b>8</b>
<b>9. Konformität</b>	<b>8</b>
<b>10. Licht Hinweis</b>	<b>8</b>
<b>11. Entsorgung</b>	<b>9</b>

Lesen Sie diese Bedienungsanleitung sorgfältig durch, bevor Sie das Gerät in Betrieb nehmen. Bewahren Sie die Bedienungsanleitung für zukünftiges Nachschlagen an einem sicheren Ort auf. Sollten Sie dieses Gerät an Dritte weitergeben, dann muss diese Bedienungsanleitung mit übergeben werden. Der Hersteller übernimmt keine Haftung für Schäden, die durch unsachgemäßen Gebrauch oder falsche Bedienung entstanden sind.

## 1. Warnhinweise

Dieses Produkt ist vor allem für Selbstfahrertouren geeignet, kann auch in Hostels, Hotels, Familienhotels und anderen Wohnumgebungen eingesetzt werden.

- Vergewissern Sie sich, dass das Gerät immer mit der richtigen, auf dem Etikett angegebenen Spannung betrieben wird.
- Schütten Sie keine Flüssigkeiten direkt in das Gerät.
- Um Gefahren zu vermeiden, ist es verboten, das Gerät selbst nachzurüsten.
- Das Gerät sollte nicht dem Regen ausgesetzt werden.

## Hinweis

Bevor Sie das Gerät in Betrieb nehmen, lesen Sie bitte diese Anleitung sorgfältig durch und bewahren Sie sie an einem sicheren Ort auf.

- Reinigen Sie das Gerät vor der ersten Inbetriebnahme innen und außen mit einem feuchten Tuch.
- Füllen Sie das Gerät nicht mit ätzenden Flüssigkeiten. Schütten Sie keine Flüssigkeiten direkt in das Gerät.
- Wenn das Gerät längere Zeit nicht benutzt wird, trennen Sie es bitte von der Stromversorgung und halten Sie es trocken.
- Bitte reinigen Sie den Innenraum regelmäßig, um Geruch und Bakterien zu vermeiden und die Lebensmittelsicherheit zu gewährleisten.
- Schalten Sie das Gerät aus, bevor Sie es mit dem Ziehgriff ziehen.
- Schließen Sie das Gerät an das Stromnetz an.
- Stecken Sie den DC Stecker in die Steckdose des Geräts.

- Platzieren Sie das Gerät gut im Auto.
- Stecken Sie den Zigarettenanzünderstecker in die Zigarettenanzünderbuchse des Fahrzeugs.
- Drücken Sie die Taste , um das Gerät zu starten.
- Das Gerät kann an mehr als eine Stromquelle angeschlossen werden.
- Das Gerät kann direkt an das 12V / 24V DG-Netzteil angeschlossen werden.
- Wenn das Gerät mit einer Spannung von 100-240V betrieben wird, sollte ein Netzadapter verwendet werden.

## 2. Lieferumfang

1x Produkt

1x DC 12V Netzadapter und

1x AC 230V Netzadapter

## 3. Technische Daten

- Kompressor
- Verwendung als Kühl- oder Gefrierbox
- Tragegriffe und Trolley Funktion
- LED Display, elektronische Steuerung
- Innenbeleuchtung
- Nettoinhalt: KM 380 (38L) / KM 480 (48L)
- Anschlusswert: DC 12V / 24V  
AC 100V-240V~ 50Hz / 60Hz
- Leistung: 60W
- Temperaturbereich: 20°C bis -20°C
- Kältemittel R600a
- Masse & Gewicht:  
KM 380: 703x370x456 mm | 14 kg  
KM 480: 703x425x456 mm | 14 kg
- Energieklasse: C (Spektrum: A bis G)
- Energieverbrauch: 49kWh/a
- Energieeffizienzindex (EEI): 64
- Klimaklasse: SN, N, ST, T

### 3.1 Spannungsschutz für Autobatterie

Das eingebaute elektronische Steuermodul ECO kann die Spannung der Autobatterie automatisch überwachen. Wenn der Stromverbrauch zu hoch ist, schaltet sich das Gerät automatisch ab und verhindert so, dass sich die Batterie zu tief entlädt und das Starten des Fahrzeugs beeinträchtigt.

Spannung	H1 (hoch)	N2 (mittel)	L3 (niedrig)
12V	11,3V OFF 12,5V ON	10,1V OFF 11,4V ON	9,6V OFF 10,9V ON
24V	24,6V OFF 26V ON	22,3V OFF 23,7V ON	21,3V OFF 22,7V ON

*ON-OFF / AN-AUS bezieht sich auf den Kompressor.*

### 4. Produktbeschreibung

1. Verriegelung
2. Deckel
3. Gummidichtungsstreifen
4. Räder
5. Teleskopstange
6. Steckdose
7. Bedienfeld
8. Innenraum

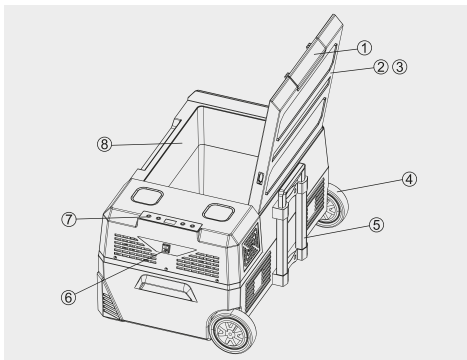

### 5. Bedienung des Geräts

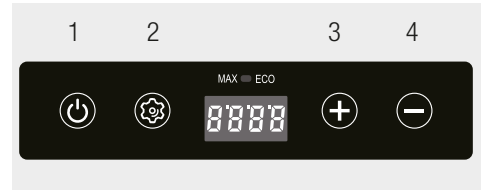

1. Ein-/ Ausschalten
2. Einstellung / Umschalten
3. Temperatur erhöhen
4. Temperatur senken

#### 5.1 Ein-/Ausschalten

Durch Drücken der Taste können Sie das Gerät einschalten oder in den Standby-Modus wechseln.

#### 5.2 Temperatureinstellung

- Drücken Sie die Taste oder , um die Temperatur einzustellen.  
Halten Sie die Taste oder gedrückt, um die Temperatur kontinuierlich in 2°C-Schritten zu verändern.
- Wenn keine Vorgänge erkannt wurden, blinkt die Temperaturanzeige 3 Sekunden lang. So beendet die Einstellung und die aktuelle Temperatur wird gespeichert. Gleichzeitig zeigt sich die aktuelle Temperatur des Innenraums an.
- Die Standardtemperatur für die erste Inbetriebnahme ist 0°C / 32°F.

#### 5.3 Umschalten zwischen °C und °F

Halten Sie gleichzeitig die Tasten und 3 Sekunden lang gedrückt, um zwischen Celsius (°C) und Fahrenheit (°F) zu wechseln.

#### 5.4 Umschalten zwischen MAX und ECO

Drücken Sie die Taste , um zwischen MAX und ECO umzuschalten.

MAX-Modus grünes Licht

ECO-Modus weißes Licht

ECO: Energiesparende Kühlung

MAX: Leistungsstarke Kühlung

#### 5.5 Einstellung des Batterieschutzes

- Halten Sie die Taste  3 Sekunden lang gedrückt, um in die Einstellung des Batterieschutzes zu gelangen. Drücken Sie dann sie erneut, um die Stufe H1 → N2 → L3 abwechselnd zu schalten.
- Wenn keine Vorgänge erkannt wurden, blinkt die eingestellte Stufe 3 Sekunden lang, dann wird der Vorgang beendet und die aktuelle Einstellung ist gespeichert.

#### 5.6 Ausschalt-Speicherfunktion

Nach einem Stromausfall kann der Betriebszustand (Ein-/Aus-Zustand, Betriebsart usw.) davor beim erneuten Einschalten automatisch wiederhergestellt werden, ohne dass ein Reset erforderlich ist.

#### 5.7 Bedienung der Zugstange

Drücken Sie die Verriegelung, um die Stange heraus- oder einzuziehen.

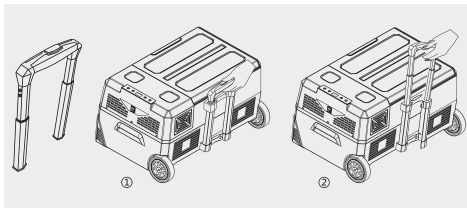

## 6. Probleme und Fehlersuche

**Hinweis:** Wenn es Probleme gibt, die nicht durch einfache Fehleranalyse gelöst werden können, wenden Sie sich bitte an den Kundendienst.

#### 6.1 Das Gerät funktioniert nicht.

- Prüfen Sie, ob die Stromversorgung richtig angeschlossen ist.
- Prüfen Sie, ob der Netzschalter gedrückt wurde.
- Prüfen Sie, ob die Belüftung ordnungsgemäß ist.
- Prüfen Sie, ob die Sicherung durchgebrannt ist.

#### 6.2 Schlechte Kühlleistung

- Prüfen Sie, ob der Deckel richtig geschlossen ist.
- Prüfen Sie, ob der Gummidichtungstreifen beschädigt oder verformt ist.
- Prüfen Sie, ob die Belüftung um das Gerät herum schlecht ist.
- Prüfen Sie, ob die Temperatur richtig eingestellt ist.

#### 6.3 Ungewöhnliche Geräusche

- Das Gerät steht nicht auf einer flachen, ebenen Oberfläche.
- Prüfen Sie, ob die Gegenstände in der Nähe vom Gerät vibrieren.
- Bauteile des Geräts lösen sich oder fallen ab.

#### 6.4 Kondenswasser

Es ist normal, dass sich Kondenswasser bei einer Luftfeuchtigkeit von über 75 % auf der Oberfläche des Geräts bildet.

## 6.5 Fehlercodes

### E1 Niedrige Eingangsspannung

**Das Netzkabel wurde vor dem Starten des Fahrzeugs an den Zigarettenanzünder angeschlossen.**

*Schließen Sie das Netzkabel an, nachdem das Fahrzeug eine Zeit lang gestartet wurde.*

**Die Eingangsspannung des Adapters ist zu niedrig.**

*Stellen Sie die Batterieschutzstufe auf N2 oder L3 Stufe ein. Wenn dies nicht funktioniert, ersetzen Sie den Adapter durch einen neuen.*

### E2 Fehlfunktion des Lüfters

*Bitte ersetzen Sie einen neuen Lüfter, wenn Sie feststellen, dass der Lüfter nicht richtig funktioniert.*

### E3 Störung der Eingangsspannung durch häufiges Anlaufen des Kompressors

**Das Gerät wird im Fahrzeug verwendet.**

*Schalten Sie das Gerät aus und starten Sie es nach 5 Minuten neu. Wenn dies nicht funktioniert, lesen Sie bitte E1.*

**Das Gerät ist mit einem Adapter verbunden.**

*Stellen Sie die Batterieschutzstufe auf N2 oder L3 Stufe ein. Wenn dies nicht funktioniert, ersetzen Sie den Adapter durch einen neuen.*

### E4 Niedrige Drehzahl des Kompressors

*Passen Sie die Eingangsspannung an und schalten Sie das Gerät erneut ein.*

### E5 Überhitzung des Steuerchips

*Trennen Sie die Stromversorgung des Geräts. Nach 5 Minuten überprüfen Sie, ob die Überhitzung durch schlechte Belüftung des Kompressors verursacht wird.*

### E6 Unterbrechung oder Kurzschluss des NTC-Thermistors

## 7. Elektrischer Schaltplan

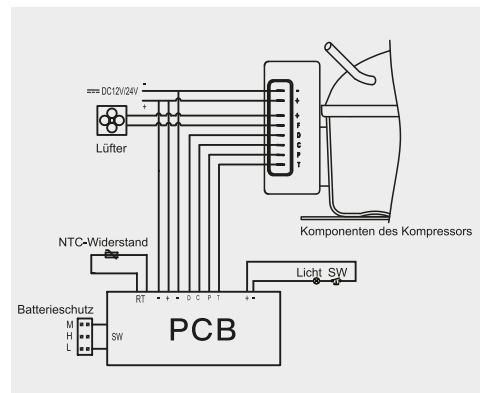

## 8. Anwendung



Wenn Sie Eiscreme in der Kühlbox aufbewahren, stellen Sie bitte die Temperatur auf die niedrigste ein und halten Sie diese konstant.



Verhindern Sie Gesundheitsprobleme durch das Verderben von Flaschengetränken aufgrund hoher Temperatur.



Halten Sie Tiefkühlkost und Meeresfrüchte auf langen Reisen frisch.



Diese Kühlbox kann die Frische des Tees zuverlässig aufbewahren, sodass Sie während der Fahrt jederzeit frischen und köstlichen Tee genießen können.



Die ideale Lagertemperatur für Rotwein liegt zwischen 10 °C und 18 °C. Die präzise Temperaturkontrolle der Kühlbox garantiert die richtige Lagertemperatur.



Obst sollte nicht länger als 2 Stunden im heißen Auto aufbewahrt werden, auch wenn es klimatisiert ist. Aber die Kühlbox kann das Obst lange Zeit frisch halten.



Die Beschichtung von Sonnenbrillen löst sich bei hohen Temperaturen auf. Die Kühlbox ist ein idealer Ort, um sie aufzubewahren.



Kosmetika können bei hohen Temperaturen leicht verderben, daher ist die Kühlbox die beste Wahl für ihre Aufbewahrung

## 9. Konformität

Hiermit erklärt die baytronic Handels GmbH, dass sich das Gerät NABO KM 380/KM 480 in Übereinstimmung mit den folgenden Anforderungen befindet: Niederspannungsrichtlinie 2014/35/EU, EMV-Richtlinie 2014/30/EU, Ökodesign-Richtlinie 2009/125/EG und RoHS-Richtlinie 2011/65/EU.



Die vollständige Konformitätserklärung finden Sie unter: <https://content.nabo.at>

## Importeur / Hersteller

baytronic Handels GmbH  
Harterfeldweg 4, A-4481 Asten  
[marketing@nabo.at](mailto:marketing@nabo.at)

## 10. Licht Hinweis

Das Produkt enthält ein nicht austauschbares Leuchtmittel

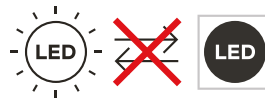



## 11. Entsorgung



**DE |** Das Symbol der durchgestrichenen Abfalltonne auf Rädern auf dem Produkt oder seiner Verpackung bedeutet, dass das Gerät nicht im Hausmüll entsorgt werden darf, sondern eine separate Entsorgung erfordert. Sie können das Altgerät kostenfrei bei einer geeigneten kommunalen Sammelstelle für Elektro- und Elektronikaltgeräte, z.B. einem Wertstoffhof, abgeben. Die Adressen erhalten Sie von Ihrer Stadt- bzw. Kommunalverwaltung. Alternativ können Sie kleine Elektroaltgeräte mit einer Kantenlänge bis zu 25 cm bei Händlern mit einer Verkaufsfläche für Elektro- und Elektronikgeräte von mind. 400 m<sup>2</sup> oder Lebensmittelhändlern mit einer Gesamtverkaufsfläche von mind. 800 m<sup>2</sup>, die zumindest mehrmals im Jahr Elektro- und Elektronikgeräte anbieten, unentgeltlich zurückgeben. Größere Altgeräte können beim Neukauf eines Geräts der gleichen Geräteart, das im Wesentlichen die gleichen Funktionen wie das neue Gerät erfüllt, bei einem entsprechenden Händler kostenfrei zurückgegeben werden. Bezüglich der Modalitäten der Rückgabe eines Altgeräts im Fall der Auslieferung des neuen Geräts, wenden Sie sich bitte an Ihren Händler.

Bitte entnehmen Sie – sofern möglich – vor der Entsorgung des Produkts sämtliche Batterien und Akkus sowie alle Lampen, die zerstörungsfrei entnommen werden können.

Wir weisen darauf hin, dass Sie für die Löschung personenbezogener Daten auf dem zu entsorgenden Gerät selbst verantwortlich sind.



**AT |** Das Symbol der durchgestrichenen Abfalltonne auf Rädern auf dem Produkt oder seiner Verpackung bedeutet, dass das Gerät nicht im Hausmüll entsorgt werden darf, sondern eine separate Entsorgung erfordert. Sie können das Altgerät kostenfrei bei einer geeigneten kommunalen Sammelstelle für Elektro- und Elektronikaltgeräte, z.B. einem Wertstoffhof, abgeben. Die Adressen erhalten Sie von Ihrer Stadt- bzw. Kommunalverwaltung. Alternativ können Sie Elektroaltgeräte beim Kauf eines neuen Geräts der gleichen Art und mit derselben Funktion bei einem stationären Händler unentgeltlich zurückgeben. Bezüglich der Modalitäten der Rückgabe eines Altgeräts im Fall der Auslieferung des neuen Geräts, wenden Sie sich bitte an Ihren Händler.

Bitte entnehmen Sie – sofern möglich – vor der Entsorgung des Produkts sämtliche Batterien und Akkus sowie alle Lampen, die zerstörungsfrei entnommen werden können.

Wir weisen darauf hin, dass Sie für die Löschung personenbezogener Daten auf dem zu entsorgenden Gerät selbst verantwortlich sind.

Das Gerät kann Stoffe enthalten, die bei falscher Entsorgung Umwelt und menschliche Gesundheit gefährden können. Das Materialrecycling hilft, Abfall zu reduzieren und Ressourcen zu schonen. Durch die getrennte Sammlung von Altgeräten und deren Recycling tragen Sie zur Vermeidung negativer Auswirkungen auf die Umwelt und die menschliche Gesundheit bei.



nabo.at  
nabo.electronics