



- ⓐ ⓑ Holz-Pferd
- Ⓒ Ⓓ Cheval en bois
- Ⓔ Ⓕ Cavallo di legno
- Ⓗ Leseni konj



AUFBAUANLEITUNG
INSTRUCTIONS DE MONTAGE
ISTRUZIONI DI MONTAGGIO
NAVODILA ZA SESTAVLJANJE

Inhalt

Lieferumfang / Einzelteile mit Mengenangabe 6

Allgemeines / Gefahren- und Warnhinweise

Verwendung und Aufbewahrung der Anleitung 9

Achtung! Gefahr für Kinder! 9

Vorsicht! Sachschäden! 10

Bestimmungsgemäße Verwendung 10

Spielfunktionen 10

Vor der Inbetriebnahme 10

Reinigung, Pflege und Wartung 11

Technische Daten 11

Aufbau

(Reihenfolge 1 bis 13) 21

Contenu

Contenu de la livraison / Pièces détachées et quantité 6

Généralités / Mises en garde et avertissements

Utilisation et conservation du guide d'utilisation 12

Attention ! Danger pour les enfants ! 12

Prudence ! Risques de dommages matériels ! 13

Utilisation conforme 13

Fonctions du jeu 13

Avant la mise en service 13

Nettoyage, maintenance et entretien 14

Données techniques 14

Montage

(de 1 à 13) 21

Contenuto

Fornitura / singoli componenti con indicazione delle quantità 6

Aspetti generali / Pericoli e avvertenze

Utilizzo e conservazione delle istruzioni 15

Avvertenza! Pericolo per i bambini! 15

Attenzione! Danni materiali! 16

Uso a norma 16

Funzioni del gioco 16

Prima della messa in funzione 16

Pulizia, cura e manutenzione 17

Dati tecnici 17

Montaggio

(sequenza da 1 a 13) 21

Vsebina	
Obseg dobave / posamezni deli z navedbo količine	6
Splošno / nevarnosti in opozorila	
Uporaba in shranjevanje navodil	18
Opozorilo! Nevarnost za otroke!	18
Previdno! Materialna škoda	18
Predvidena uporaba	19
Funkcije igre	19
Pred uporabo	19
Čiščenje, nega in vzdrževanje	20
Tehnični podatki	20
Sestavljanje	
(zaporedje od 1 do 13)	21

Inhalt / Contenu / Contenuto / Vsebina

(AT) (CH) Lieferumfang / Einzelteile mit Mengenangabe

Vor dem Aufbau den Lieferumfang auf Vollständigkeit und Unversehrtheit überprüfen. Beim Feststellen eines Mangels kontaktieren Sie bitte unseren Kundenservice. Kontaktdaten siehe Seite 11.

(CH) (FR) Contenu de la livraison / Pièces détachées et quantité

Avant le montage, vérifiez que le contenu de la livraison est complet et non endommagé. Si vous constatez un défaut, veuillez contacter notre service client. Vous trouverez nos coordonnées en page 14.

(CH) (IT) Fornitura / singoli componenti con indicazione delle quantità

Prima del montaggio, controllare che la fornitura sia completa e integra. Se viene rilevato un difetto, contattare il nostro servizio clienti. Per i dati di contatto vedere pagina 17.

(SI) Obseg dobave / posamezni deli z navedbo količine

Pred sestavljanjem preverite, ali so dobavljeni vsi deli in ali so deli nepoškodovani. Če ugotovite pomanjkljivost, se obrnite na našo službo za stranke. Kontaktne podatke najdete na 20 strani.

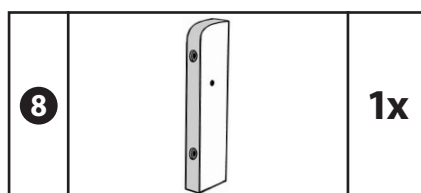
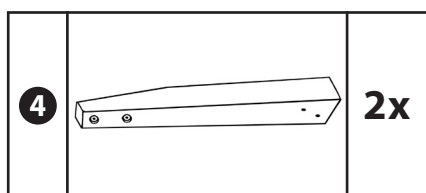
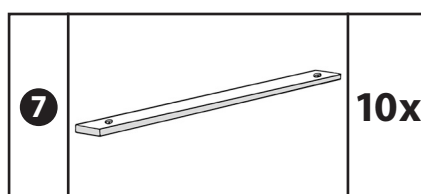
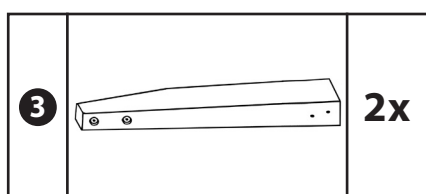
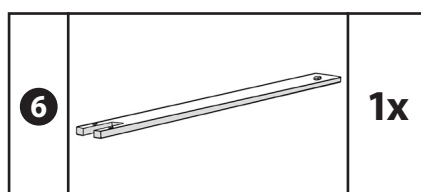
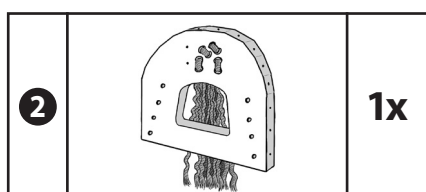
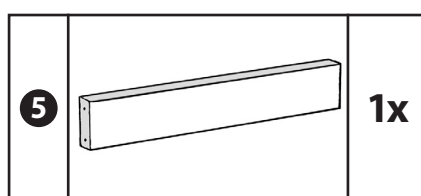
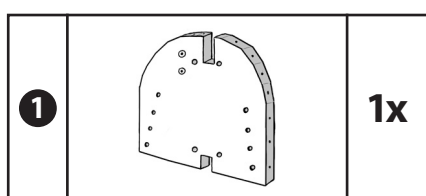

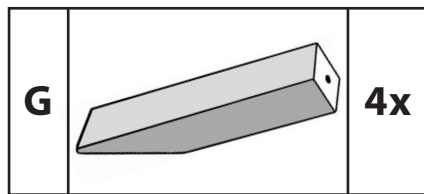
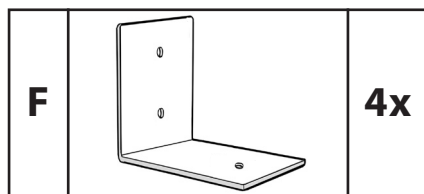
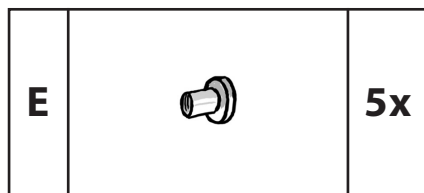
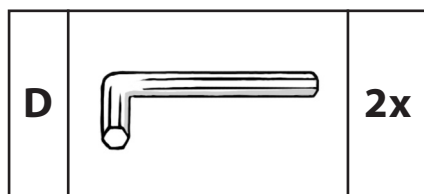
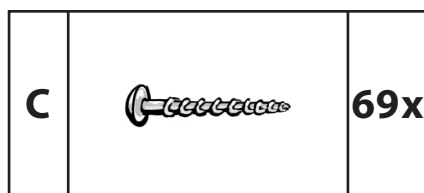
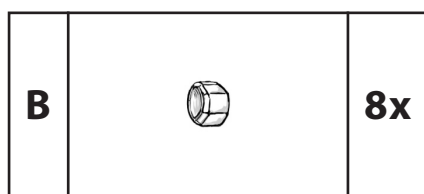
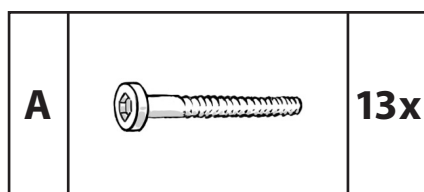
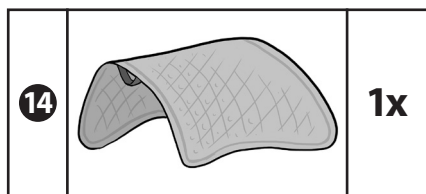
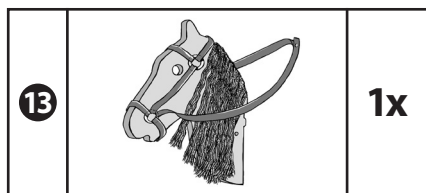
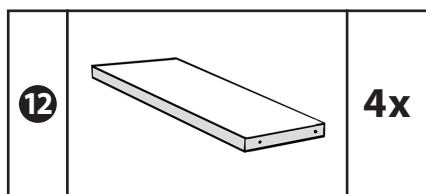
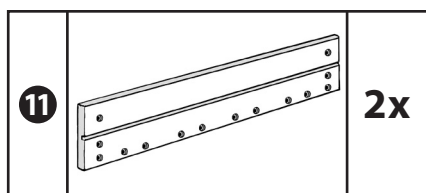
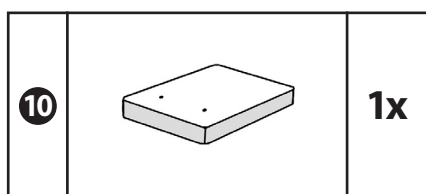
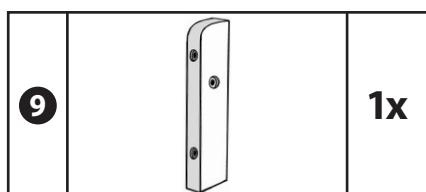

Enthaltene Ersatzteile:

1x Teil **A**

2x Teil **C**

Pièces de rechange

fournies :

1x pièce **A**

2x pièce **C**

Pezzi di ricambio

contenuti:

1x pezzo **A**

2x pezzo **C**

Priloženi nadomestni

deli:

1x del **A**

2x del **C**

Was benötigt wird / Ce qui est requis / Ecco quello che occorre / Kaj potrebujete

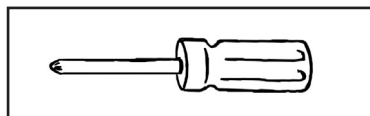
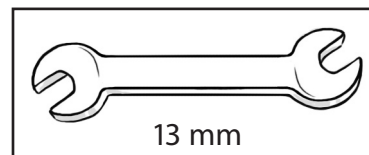
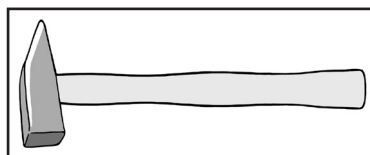
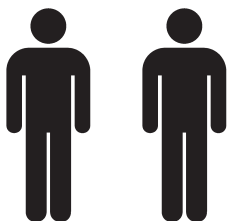

ACHTUNG!

Dieses Signalwort warnt vor einer Gefährdung, die bei Nichtbeachtung schwere Verletzungen oder sogar den Tod zur Folge haben kann.

VORSICHT!

Dieses Signalwort warnt vor einer Gefährdung, die bei Nichtbeachtung Sachschäden zur Folge haben kann.

Verwendung und Aufbewahrung der Anleitung

- Die Anleitung befähigt zum Aufbau, zur sicheren Bedienung und Reinigung des Holz-Pferdes.



- **Lesen Sie die folgenden Hinweise aufmerksam durch und bewahren Sie diese Anleitung auf, falls Sie später etwas nachlesen möchten.**

- Wenn Sie den Artikel an jemand anderen weitergeben, geben Sie auch diese Aufbauanleitung mit.

ACHTUNG!

Gefahr für Kinder!

- Achtung. Benutzung unter unmittelbarer Aufsicht von Erwachsenen.
- Spielzeug außerhalb der Reichweite von Kindern unter 3 Jahren aufbewahren.
- Achtung. Das Holz-Pferd ist für Kinder ab 3 Jahren geeignet.
- Achtung. Nur für den Außenbereich geeignet.
- Achtung. Nur für den Hausgebrauch.
- Achtung. Nicht für Kinder unter 36 Monaten geeignet. Kleine Teile. Erstickungsgefahr. Lange Schnüre. Strangulationsgefahr.
- Achtung. Max. Benutzergesamtgewicht: 100 kg
- Aufbau, Montage und Bewegen des Holz-Pferds darf nur von Erwachsenen durchgeführt werden.
- Für die sichere Montage wird der Artikel mit einer Vielzahl von Kleinteilen ausgeliefert. Diese Teile können bei Verschlucken lebensgefährlich sein. Halten Sie deshalb Kinder fern, wenn Sie das Holz-Pferd montieren.
- Halten Sie Kinder vom Verpackungsmaterial fern. Die Tüten und Folien sind kein Spielzeug. Achten Sie darauf, dass diese nicht über den Kopf gestülpt oder Teile davon verschluckt werden. Erstickungsgefahr!
- Das Spielgerät darf nur auf ebenem, weichem Untergrund (z. B. Rasen) aufgestellt und betrieben werden. Das Spielgerät darf nicht auf Beton, Asphalt oder sonstigen harten Oberflächen aufgebaut werden.
- Achten Sie beim Aufbau auf einen Sicherheitsabstand zu anderen Aufbauten oder Hindernissen (z. B. Zaun, Garage, Haus, ausladende Zweige, Wäscheleinen oder elektrische Leitungen) von mindestens zwei Metern.
- Es sind keine selbstständigen Abänderungen der Montage und keine weiteren Anbauten erlaubt!
- Um ein Kippen oder Anheben des Holz-Pferdes bei Gebrauch zu verhindern, muss eine Bodenhalterung, wie in der Anleitung auf den Seiten 31–33 beschrieben, montiert werden.

- Bei Verwendung des Spielzeugs ist Vorsicht geboten, da Geschick erforderlich ist, um Stürze zu vermeiden, die zur Verletzung des Anwenders oder weiterer Personen führen können.

VORSICHT!

Sachschäden!

- Achten Sie darauf, dass Ihr Kind das Holz-Pferd nur in seiner vorgegebenen Funktion gebraucht und nicht zweckentfremdet und sich z. B. auf den Pferderücken stellt.
- Es ist nach dem Aufbau sowie in regelmäßigen Abständen zu prüfen, ob alle Schrauben fest angezogen sind; bei Bedarf sind sie nachzuziehen. Dies gilt insbesondere für die Bodenverankerung.
- Defekte Teile sind ausschließlich und unverzüglich durch Originalersatzteile lt. Stückliste dieser Aufbauanleitung auszutauschen.
- Bei fehlender Überprüfung kann das Spielgerät zur Gefahr werden.

Bestimmungsgemäße Verwendung

- Achtung. Das Holz-Pferd ist für Kinder ab 3 Jahren geeignet.
- Achtung. Benutzung unter unmittelbarer Aufsicht von Erwachsenen.
- Das Holz-Pferd ist nur für den Gebrauch im Außenbereich geeignet.
- Das Holz-Pferd darf nur mit montierter Bodenhalterung verwendet werden.
- Das Holz-Pferd ist für den privaten Haushalt vorgesehen und für gewerbliche Zwecke ungeeignet.

Spielfunktionen

- Auf dem Holz-Pferd kann ein Kind sitzen und mit Hilfe des Halfters den Pferdekopf nach oben und unten bewegen.
- An der Rückseite des Pferdes befindet sich im Inneren des Körpers ein Stauraum.

Vor der Inbetriebnahme

- Nach dem Aufbau und vor dem Außeneinsatz das Holz mit einer Holzschutzfarbe aus dem Farbenfachhandel behandeln.

Reinigung, Pflege und Wartung

- Wartungen sind zu Beginn jeder Saison sowie regelmäßig während der Gebrauchssaison vorzunehmen.
- Alle Schrauben sowie Muttern sind nach Aufbau und danach regelmäßig während des Gebrauchs auf festen Sitz zu überprüfen und ggf. nachzuziehen, um Gefährdungen zu vermeiden.
- Mindestens einmal pro Jahr das Holz mit einer Holzschutzfarbe aus dem Farbenfachhandel behandeln.
- Verwenden Sie zum Reinigen keine scheuernden oder ätzenden Mittel bzw. harte Bürsten etc.
- Reinigen Sie die Oberflächen mit einem leicht angefeuchteten, fusselreien Tuch und wischen Sie mit einem trockenen Tuch nach.
- Die Satteldecke nach Benutzung vom Holz-Pferd abnehmen und an einem trockenen Platz lagern, da sie nicht witterungsbeständig ist. Die Anbringung und das Abnehmen ist im Aufbauschnitt 13 beschrieben.
- Nur mit einem feuchten Reinigungstuch reinigen.
Wichtig! Nie mit scharfen Reinigungsmitteln reinigen.



Technische Daten

- Format aufgebaut: ca. 103 x 50,8 x 96–99 cm
- Max. Benutzergesamtgewicht: 100 kg
- Sitzhöhe je nach Anbringung Beine:
Sitzhöhe niedrig: ca. 71,5 cm
Sitzhöhe hoch: ca. 74,5 cm
- Gewicht: ca. 8,5 kg



Mit diesem Symbol gekennzeichnete Produkte erfüllen alle anzuwendenden Gemeinschaftsvorschriften des Europäischen Wirtschaftsraums. Die Konformität des Produktes mit den gesetzlich vorgeschriebenen Standards wird gewährleistet.

Bezugsmöglichkeit der vollständigen CE-Konformitätserklärung, der Aufbauanleitung als pdf-Datei sowie Kundendienst (auch für Ersatzteile):

Innovakids GmbH · Postfach 301066 · 70450 Stuttgart · Germany · games@innovakids.net

Modell-Nr.: 11.010.096

Revisionsstand: A

Ausgabedatum: April 2025

ATTENTION !

Ce mot-clé avertit d'un danger qui, s'il est ignoré, peut entraîner des blessures graves voire mortelles.

PRUDENCE !

Ce mot-clé avertit d'un danger qui, s'il est ignoré, peut entraîner des dommages matériels.

Utilisation et conservation du guide d'utilisation

- Ce guide d'utilisation vous permet d'assembler, d'utiliser et de nettoyer le cheval en bois en toute sécurité.



- **Lisez attentivement les instructions suivantes et conservez ce guide d'utilisation au cas où vous souhaiteriez le relire plus tard.**

- Si vous transmettez l'article à quelqu'un, veuillez lui remettre également ce guide d'utilisation.

ATTENTION !

Danger pour les enfants !

- Attention. À utiliser sous la surveillance directe d'adultes.
- Conserver le jouet hors de portée des enfants de moins de 3 ans.
- Attention. Le cheval en bois convient aux enfants à partir de 3 ans.
- Attention. Convient exclusivement pour l'extérieur.
- Attention. Réservé à un usage familial.
- Attention. Ne convient pas aux enfants de moins de 36 mois. Petits éléments. Danger d'étouffement. Longue corde. Danger de strangulation.
- Attention. Poids maximal supporté : 100 kg
- La construction, le montage et le déplacement du cheval en bois peuvent uniquement être réalisés par des adultes.
- Pour un montage en toute sécurité, l'article est livré avec une multitude de petites pièces. Si elles sont avalées, ces pièces peuvent représenter un danger mortel. Tenez donc vos enfants à distance quand vous montez le cheval en bois.
- Tenez vos enfants à distance du matériel d'emballage. Les sacs et films plastiques ne sont pas des jouets. Veillez à ce qu'ils ne soient pas enfoncés sur la tête et à ce qu'aucune partie ne soit avalée. Risque d'asphyxie !
- Le jeu doit uniquement être installé et utilisé sur un sol plat et mou (p. ex. pelouse, etc.). Le jeu ne doit pas être installé sur du béton, de l'asphalte ou sur toute autre surface dure.
- Lors de la construction, veillez à respecter une distance de sécurité par rapport à d'autres constructions ou à des obstacles (p. ex. clôture, garage, maison, larges branches, cordes à linge ou lignes électriques) d'au moins deux mètres.
- Il est interdit de procéder à des modifications du montage de manière autonome ou d'ajouter des éléments !
- Pour éviter que le cheval en bois ne bascule ou se soulève pendant l'utilisation, un support au sol doit être monté, comme décrit ci-après en page 31–33 du guide d'utilisation.

- Il convient de faire preuve de prudence lors de l'utilisation du jouet. De l'adresse est en effet nécessaire pour éviter les chutes pouvant entraîner une blessure de l'utilisateur ou d'autres personnes.

PRUDENCE !

Risques de dommages matériels !

- Veillez à ce que votre enfant utilise le cheval en bois uniquement dans sa fonction première et ne l'utilise pas de manière détournée, p. ex. en se tenant debout sur le dos du cheval.
- Il convient de contrôler après le montage et à intervalle régulier que toutes les vis sont bien serrées et de les resserrer au besoin. Ceci s'applique notamment à l'ancrage au sol.
- Les pièces endommagées doivent exclusivement et immédiatement être remplacées par des pièces de rechange d'origine conformément à la nomenclature de la présente notice de montage.
- En l'absence de contrôle, le jeu peut représenter un danger.

Utilisation conforme

- Attention. Le cheval en bois convient aux enfants à partir de 3 ans.
- Attention. À utiliser sous la surveillance directe d'adultes.
- Le cheval en bois convient exclusivement pour l'extérieur.
- Le cheval en bois ne doit être utilisé qu'avec le support au sol monté.
- Le cheval en bois est destiné aux ménages privés et ne convient pas pour une utilisation commerciale.

Fonctions du jeu

- Un enfant peut se tenir assis sur le cheval en bois et bouger la tête du cheval vers le haut ou vers le bas à l'aide du licol.
- Un espace de rangement est aménagé à l'intérieur, à l'arrière du cheval.

Avant la mise en service

- Après le montage et avant utilisation en extérieur, le bois doit être traité à l'aide d'une lasure disponible dans les commerces spécialisés en vernis et peinture.

Nettoyage, maintenance et entretien

- La maintenance doit être effectuée au début de chaque saison, ainsi que régulièrement pendant la saison d'utilisation.
- Il convient de contrôler après le montage et à intervalle régulier pendant l'utilisation que tous les écrous et vis sont bien serrés et de les resserrer au besoin pour éviter tout danger.
- Le bois doit être traité au moins une fois par an à l'aide d'une lasure disponible dans les commerces spécialisés en vernis et peinture.
- Pour le nettoyage, n'utilisez pas de produits abrasifs ou corrosifs ou bien de brosses dures, etc.
- Nettoyez les surfaces à l'aide d'un chiffon non pelucheux, légèrement humide, puis essuyez à l'aide d'un chiffon sec.
- Après utilisation, retirer le couvre-selle du cheval en bois et le stocker dans un endroit sec, car il n'est pas résistant aux intempéries. La mise en place et le retrait sont décrits à l'étape 13 du montage.
- Nettoyer uniquement avec un chiffon humide.
Important ! Ne jamais nettoyer avec des détergents agressifs.



Données techniques

- Dimensions après montage : env. 103 x 50,8 x 96–99 cm
- Poids maximal supporté : 100 kg
- Assise en fonction de la position des pattes :
Assise basse : env. 71,5 cm
Assise haute : env. 74,5 cm
- Poids : env. 8,5 kg

CE Les produits marqués de ce symbole sont conformes à toutes les réglementations communautaires applicables à l'Espace économique européen. Le produit est garanti conforme aux normes légales.

Pour obtenir la déclaration de conformité CE complète, le guide d'utilisation au format PDF ou des pièces détachées, contactez le service client (aussi pour les pièces de rechange) :

Innovakids GmbH · Postfach 301066 · 70450 Stuttgart · Germany · games@innovakids.net

Référence : 11.010.096

Indice de révision : A

Date de parution : Avril 2025

AVVERTENZA!

Questa parola di segnalazione mette in guardia contro un pericolo che, in caso di inosservanza, può provocare lesioni gravi o addirittura la morte.

ATTENZIONE!

Questa parola di segnalazione mette in guardia contro un pericolo che, in caso di inosservanza, può provocare danni materiali.

Utilizzo e conservazione delle istruzioni

- Le istruzioni insegnano come montare, utilizzare con sicurezza e pulire il cavallo di legno.



- **Leggere attentamente le seguenti indicazioni e conservare le istruzioni per future consultazioni.**

- In caso di cessione dell'articolo a terzi, accludere anche le presenti istruzioni per il montaggio.

AVVERTENZA!

Pericolo per i bambini!

- Avvertenza. Utilizzo sotto vigilanza diretta di adulti.
- Conservare il giocattolo lontano dalla portata di bambini sotto i 3 anni.
- Avvertenza. Il cavallo di legno è adatto ai bambini dai 3 anni in su.
- Avvertenza. Adatto solo per uso esterno.
- Avvertenza. Solo per uso domestico.
- Avvertenza. Non adatto a bambini di età inferiore a 36 mesi. Piccole parti. Rischio di soffocamento. Corde lunghe. Rischio di strangolamento.
- Avvertenza! Peso massimo supportato: 100 kg
- La costruzione, il montaggio e lo spostamento del cavallo di legno devono essere eseguiti da adulti.
- L'articolo, affinché sia montato in sicurezza, viene fornito con molti pezzi piccoli. Questi pezzi, se ingoiati, possono mettere la vita in pericolo. Pertanto, quando montate il cavallo di legno, tenete i bambini lontano.
- Tenere i bambini lontano dal materiale usato per gli imballaggi. Sacchetti e pellicole non sono giochi. Fare attenzione che non si rovescino sulla testa e non vengano ingoiati. Pericolo di soffocamento!
- Lo strumento di gioco deve essere montato e utilizzato solo su una base piana e morbida (p.es. prato). Non deve essere montato su cemento, asfalto o altre superfici dure.
- Durante la costruzione rispettare una distanza di sicurezza di almeno due metri da altre costruzioni od ostacoli (p.es. recinto, garage, casa, rami sporgenti, fili per stendere il bucato o cavi elettrici).
- È assolutamente vietato apportare modifiche di propria iniziativa in fase di montaggio o montare componenti aggiuntivi!
- Per evitare un ribaltamento o sollevamento del cavallo di legno durante l'uso, è necessario montare un fissaggio al suolo come descritto nelle istruzioni alle pagine 31–33.
- Si raccomanda cautela nell'utilizzo di questo giocattolo: è necessaria, infatti, una certa abilità per evitare cadute che possono causare lesioni all'utente o ad altre persone.

ATTENZIONE!

Danni materiali!

- Fate attenzione che il vostro bambino utilizzi il cavallo di legno unicamente nella sua funzione e non per altri scopi, come ad es. salire in piedi sulla schiena del cavallo.
- Verificare ad intervalli regolari se tutti i dadi e le viti sono avvitati saldamente e, se necessario, serrarli. Ciò vale in particolare per il fissaggio al suolo.
- Tutti i componenti difettosi vanno sostituiti immediatamente e solo con ricambi originali riportati nell'elenco dei pezzi delle presenti istruzioni di montaggio.
- In mancanza di controllo lo strumento di gioco può diventare un pericolo.

Uso a norma

- Avvertenza. Il cavallo di legno è adatto ai bambini dai 3 anni in su.
- Avvertenza. Utilizzo sotto vigilanza diretta di adulti.
- Il cavallo di legno è adatto solo per uso esterno.
- Il cavallo di legno deve essere utilizzato solo con fissaggio al suolo montato.
- Il cavallo di legno è previsto per essere utilizzato in abitazioni private e non è adatto a finalità commerciali.

Funzioni del gioco

- Un bambino può sedersi sopra il cavallo di legno e può muovere la testa del cavallo verso l'alto e verso il basso con l'aiuto della cavezza.
- Sulla parte posteriore del cavallo, all'interno del corpo, si trova un vano portaoggetti.

Prima della messa in funzione

- Dopo il montaggio e prima dell'utilizzo all'aperto, trattare il legno con una vernice protettiva specifica acquistata presso un rivenditore specializzato.

Pulizia, cura e manutenzione

- Effettuare i lavori di manutenzione all'inizio di ogni stagione e ad intervalli regolari durante il periodo d'uso.
- Dopo il montaggio, e successivamente durante l'uso, controllare regolarmente che tutte le viti e i dadi siano ben stretti e in caso contrario stringerli; sostituire eventualmente parti danneggiate per evitare pericoli.
- Trattare il legno, almeno una volta l'anno, con una vernice protettiva specifica acquistata presso un rivenditore specializzato.
- Non utilizzare per la pulizia materiale abrasivo o corrosivo, spazzole dure ecc.
- Pulire la superficie con un panno appena inumidito e privo di pelucchi e asciugare con un panno asciutto.
- Dopo l'uso, rimuovere il coprisella dal cavallo di legno e custodirlo in un luogo asciutto, dato che non è resistente agli agenti atmosferici. L'applicazione e la rimozione del coprisella sono descritte nella fase 13 delle istruzioni di montaggio.
- Pulire solo con un panno umido.
Importante! Non pulire mai con detergenti aggressivi.



Dati tecnici

- Dimensioni del cavallo montato: ca. 103 x 50,8 x 96–99 cm
- Peso massimo supportato: 100 kg
- Altezza di seduta in base al montaggio delle gambe:
Altezza seduta bassa: ca. 71,5 cm
Altezza seduta alta: ca. 74,5 cm
- Peso: ca. 8,5 kg

CE I prodotti contrassegnati con questo simbolo soddisfano tutte le norme comunitarie applicabili nello Spazio economico europeo. Si garantisce la conformità del prodotto con gli standard previsti per legge.

Per acquisire la dichiarazione di conformità CE completa, le istruzioni per il montaggio in formato PDF e contattare il servizio clienti (anche per parti di ricambio):
Innovakids GmbH · Postfach 301066 · 70450 Stuttgart · Germany · games@innovakids.net
N° modello: 11.010.096
Livello di revisione: A
Data di emissione: aprile 2025

OPOZORILO!

Ta opozorilna beseda svari pred nevarnostjo, ki lahko privede do resnih telesnih poškodb ali celo do smrti, če se ne upošteva.

PREVIDNO!

Ta opozorilna beseda svari pred nevarnostjo, ki lahko privede do materialne škode, če se ne upošteva.

Uporaba in shranjevanje navodil

- Navodila vam omogočajo sestavljanje, varno uporabo in čiščenje lesenega konja.



- **Natančno preberite naslednje opombe in shranite ta navodila, če jih boste želeli kasneje znova prebrati.**

- Če izdelek predate nekomu drugemu, priložite tudi ta navodila za sestavljanje.

OPOZORILO!

Nevarnost za otroke!

- Opozorilo. Uporaba pod neposrednim nadzorom odraslih oseb.
- Igralo hranite izven dosega otrok, ki so mlajši od 3 let.
- Opozorilo. Leseni konj je primeren za otroke od 3. leta dalje.
- Opozorilo. Primerno samo za uporabo na prostem.
- Opozorilo. Samo za domačo uporabo.
- Opozorilo. Ni primerno za otroke, mlajše od 36 mesecev. Drobnih delov. Nevarnost zadužitve. Dolge vrvice. Nevarnost zadavljenja.
- Opozorilo. Najv. skupna teža uporabnikov: 100 kg
- Postavitev, montažo in premikanje lesenega konja smejo izvajati samo odrasle osebe.
- Za varno sestavljanje so izdelku priloženi številni drobni deli. Ti deli so ob zaužitju lahko smrtno nevarni. Zato se otroci pri montaži lesenega konja naj ne zadržujejo v bližini.
- Otroci naj se ne približujejo embalažnemu materialu. Vrečke in folije niso igrače. Pazite, da si jih ne bodo poveznili čez glavo ali pogoltnili delov. Nevarnost zadužitve!
- Igralo je dovoljeno postaviti in uporabljati samo na ravni, mehki podlagi (npr. travi). Igrala ni dovoljeno postaviti na beton, asfalt ali druge trde površine.
- Pri postavljanju upoštevajte vsaj dva metra varnostne razdalje do drugih objektov ali ovir (npr. ograje, garaže, hiše, štrlečih vej, vrvic za obešanje perila ali električnih vodov).
- Montaže ni dovoljeno samovoljno spreminjati ali nameščati nadgradnje!
- Da se leseni konj med uporabo ne prevrne ali dvigne, je treba namestiti talni nosilec, kot je opisano v navodilih na straneh od 31 do 33.
- Pri uporabi igrače je treba biti previden in spretno preprečevati padce, ki bi lahko privedli do poškodb uporabnika ali drugih oseb.

PREVIDNO!

Materialna škoda!

- Pazite, da bo vaš otrok lesenega konja uporabljal samo za predvideni namen uporabe in ne tudi za druge namene in se npr. postavil na hrbet konja.

- Po sestavitvi in potem v rednih časovnih razmikih je treba preveriti, ali so vsi vijaki trdno priviti; po potrebi jih je treba dodatno zategniti. To velja zlasti za talna pritrdišča.
- Poškodovane dele je treba takoj zamenjati izključno z originalnimi deli v skladu s seznamom delov iz teh navodil za sestavljanje.
- Brez preverjanja je igralo lahko nevarno.

Predvidena uporaba

- Opozorilo. Leseni konj je primeren za otroke od 3. leta dalje.
- Opozorilo. Uporaba pod neposrednim nadzorom odraslih oseb.
- Leseni konj je primeren samo za uporabo na prostem.
- Leseni konj se sme uporabljati le z nameščenim talnim nosilcem.
- Leseni konj je predviden za uporabo v zasebnem gospodinjstvu in ni primeren za komercialne namene.

Funkcije igre

- Na lesenem konju lahko otrok sedi in s pomočjo komáta premika konjsko glavo navzgor in navzdol.
- Na zadnji strani konja se v notranjosti telesa nahaja prostor za shranjevanje.

Pred uporabo

- Po sestavitvi in pred uporabo na prostem je treba les obdelati z zaščitno barvo za les iz strokovne prodajalne z barvami.

Čiščenje, nega in vzdrževanje

- Vzdrževanje je treba izvesti na začetku vsake sezone in ga med sezono redno ponavljati.
- Po postavitvi in med uporabo v rednih časovnih razmikih preverite, ali so vsi vijaki in matice dobro priviti, in jih po potrebi pritegnite, da preprečite nevarnosti.
- Najmanj enkrat letno je treba les obdelati z zaščitno barvo za les iz strokovne prodajalne z barvami.
- Za čiščenje ne uporabljajte sredstev za drgnjenje ali jedkih sredstev oz. grobih ščetk itd.
- Površine čistite z rahlo navlaženo krpo, ki ne pušča vlaken, in jih nato obrišite s suho krpo.
- Sedalno odejo po uporabi odstranite z lesenega konja in jo shranite na suhem mestu, saj ni odporna na vremenske vplive. Namestitev in odstranitev sta opisani v sestavnem koraku 13.
- Čistite samo z vlažno čistilno krpo.
Pomembno! Nikoli ne čistite z ostrimi čistilnimi sredstvi.



Tehnični podatki

- Mere postavljenega izdelka: pribl. 103 x 50,8 x 96–99 cm
- Najv. skupna teža uporabnikov: 100 kg
- Višina sedeža glede na namestitev nog:
Višina sedeža, nizka: pribl. 71,5 cm
Višina sedeža, visoka: pribl. 74,5 cm
- Teža: pribl. 8,5 kg

CE Izdelki, označeni s tem simbolom, ustrezajo vsem veljavnim predpisom skupnosti Evropskega gospodarskega prostora. Skladnost izdelka z zakonsko predpisanimi standardi je zagotovljena.

Celotno izjavo CE o skladnosti, navodila za sestavljanje v obliki datoteke PDF in službo za stranke (tudi za nadomestne dele) dosežete na naslovu:

Innovakids GmbH · Postfach 301066 · 70450 Stuttgart · Germany · games@innovakids.net

Št. modela: 11.010.096

Stanje revizije: A

Datum izdaje: april 2025

Aufbau / Montage / Montaggio / Sestavljanje

- (AT) (CH) Um den Aufbau erfolgreich durchführen zu können, muss die vorgegebene Reihenfolge zwingend eingehalten werden. /
- (CH) (FR) Pour un montage réussi, il convient impérativement de respecter l'ordre prescrit. /
- (CH) (IT) Per eseguire correttamente il montaggio deve essere rispettata obbligatoriamente la sequenza prescritta. /
- (SI) Za uspešno izvedbo sestave je treba obvezno upoštevati predpisano zaporedje.

1.

- (AT) (CH) **Sitzhöhe festlegen /**
(CH) (FR) **Déterminer l'assise /**
(CH) (IT) **Stabilire l'altezza di seduta /**
(SI) **Določitev višine sedeža**

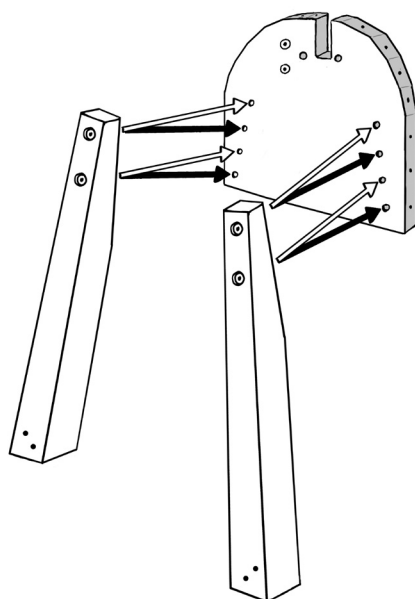

- Weißer Pfeil → Niedrigere Sitzhöhe: ca. 71,5 cm
→ Schwarzer Pfeil → Höhere Sitzhöhe: ca. 74,5 cm
- Flèche blanche → Assise plus basse : env. 71,5 cm
→ Flèche noire → Assise plus haute : env. 74,5 cm
- Freccia bianca → altezza di seduta più bassa: ca. 71,5 cm
→ Freccia nera → altezza di seduta più alta: ca. 74,5 cm
- Bela puščica → Nižja višina sedeža: približno 71,5 cm
→ Črna puščica → Višja višina sedeža: približno 74,5 cm

(AT) (CH) Die Bohrungen befinden sich auf dieser Seite. /

(CH) (FR) Les perçages se trouvent de ce côté. /

(CH) (IT) I fori si trovano su questo lato. /

(SI) Izvrtine se nahajajo
na tej strani.

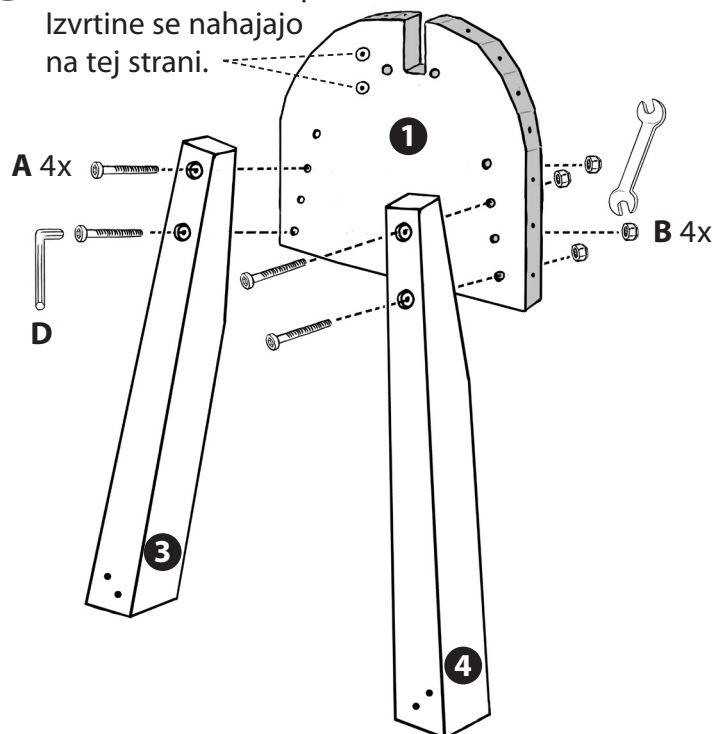

(AT) (CH) Zwei Beine (1x Teil **3** und 1x Teil **4**) an Teil **1** montieren.

Die Beine mit 4x Schraube **A** und 4x Mutter **B** sowie mit Hilfe des Inbusschlüssels und Schraubenschlüssels befestigen. /

(CH) (FR) Monter deux pattes (1 pièce **3** et 1 pièce **4**) sur la pièce **1**.

Fixer les pattes avec 4 vis **A** et 4 écrous **B**, également à l'aide de la clé Allen et de la clé anglaise. /

(CH) (IT) Montare due gambe (1 pezzo **3** e 1 pezzo **4**) al pezzo **1**.

Fissare le gambe con 4 viti **A** e 4 dadi **B** e con l'ausilio della chiave a brugola e della chiave inglese. /

(SI) Dve nogi (1x del **3** in 1x del **4**) namestite na del **1**.

Noge pritrdite 4x z vijakom **A** in 4x z matico **B** ter s pomočjo imbus ključa in vijačnega ključa.

2.

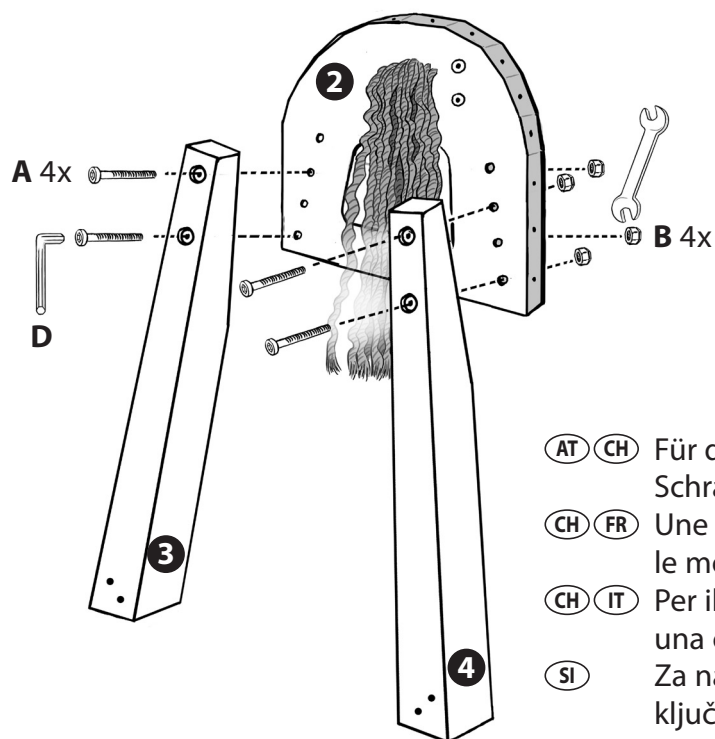

- (AT) (CH) Für die Montage der Muttern **B** wird ein Schraubenschlüssel SW13 benötigt. /
(CH) (FR) Une clé anglaise SW13 est nécessaire pour le montage de l'écrou **B**. /
(CH) (IT) Per il montaggio dei dadi **B** è necessaria una chiave inglese SW13. /
(SI) Za namestitev matic **B** potrebujemo vijačni ključ SW13.

- (AT) (CH) Zwei Beine (1x Teil **3** und 1x Teil **4**) an Teil **2** montieren.
Die Beine sind in der gleichen Höhe wie im Schritt 1 zu montieren.
Die Beine mit 4x Schraube **A** und 4x Mutter **B** sowie mit Hilfe des Inbusschlüssels und einem Schraubenschlüssel befestigen. /
- (CH) (FR) Monter deux pattes (1 pièce **3** et 1 pièce **4**) sur la pièce **2**.
Les pattes doivent être montées à la même hauteur qu'à l'étape 1.
Fixer les pattes avec 4 vis **A** et 4 écrous **B**, également à l'aide de la clé Allen et d'une clé anglaise. /
- (CH) (IT) Montare due gambe (1 pezzo **3** e 1 pezzo **4**) al pezzo **2**.
Le gambe devono essere montate alla stessa altezza come nella fase 1.
Fissare le gambe con 4 viti **A** e 4 dadi **B** con l'ausilio della chiave a brugola e di una chiave inglese. /
- (SI) Dve nogi (1x del **3** in 1x del **4**) namestite na del **2**. Noge je treba namestiti na enako višino kot pri koraku 1. Noge pritrdite 4x z vijakom **A** in 4x z matico **B** ter s pomočjo imbus ključa in vijačnega ključa.

3.

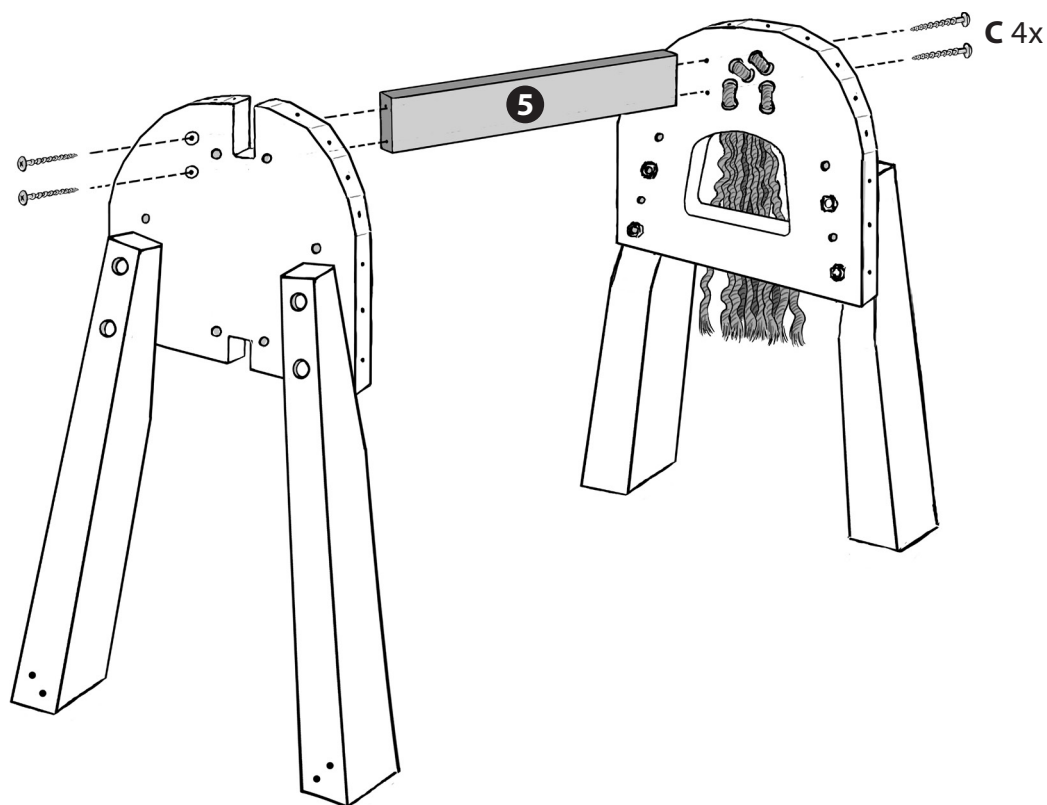

- (AT) (CH) Teil **5** als Verbindung zwischen dem vorderen und hinteren Teil des Pferdes mit Hilfe von vier Schrauben **C** montieren. /
- (CH) (FR) Monter la pièce **5** entre la partie avant et la partie arrière du cheval à l'aide de quatre vis **C**. /
- (CH) (IT) Montare il pezzo **5** come collegamento tra la parte anteriore e posteriore del cavallo con l'ausilio di quattro viti **C**. /
- (SI) Del **5** namestite kot povezavo med sprednjim in zadnjim delom konja s pomočjo štirih vijakov **C**.

4.

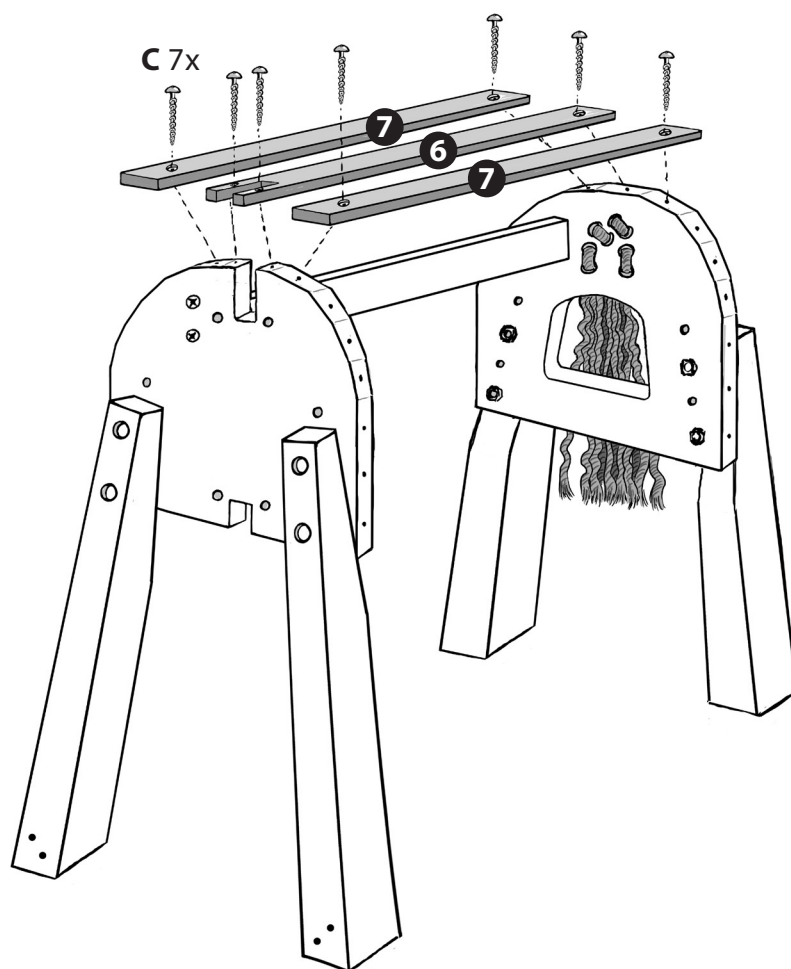

- (AT) (CH) Teil **6** und 2x Teil **7** am Körper mit Hilfe von sieben Schrauben **C** montieren. /
(CH) (FR) Monter la pièce **6** et 2 pièces **7** sur le corps à l'aide de sept vis **C**. /
(CH) (IT) Montare il pezzo **6** e 2 pezzi **7** al corpo con l'ausilio di sette viti **C**. /
(SI) Del **6** in 2x del **7** namestite na telo s pomočjo sedmih vijakov **C**.

5.

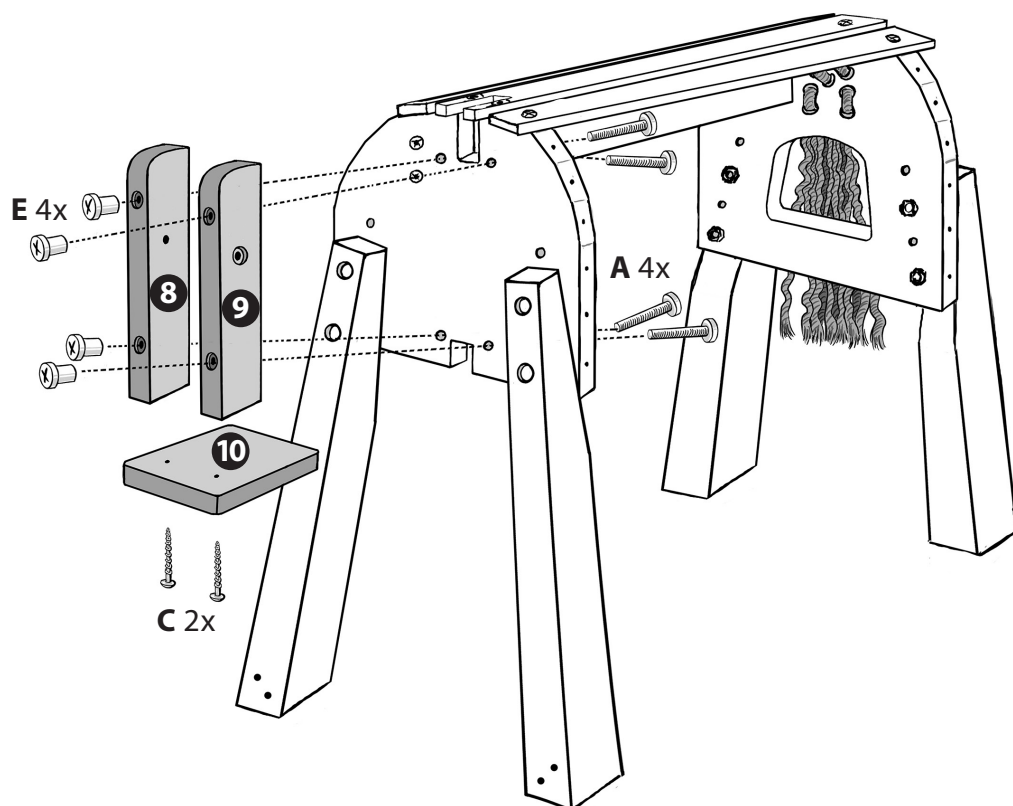

- (AT) (CH) Teil **8** und **9** an Teil **10** montieren und anschließend am vorderen Teil des Pferdes montieren. Hierfür 4x Schraube **A** und 4x Inbus-Mutter **E** mit Hilfe von zwei Inbusschlüsseln **D** montieren. /
- (CH) (FR) Monter les pièces **8** et **9** sur la pièce **10** puis sur la partie avant du cheval. Pour cela, monter 4 vis **A** et 4 écrous Allen **E** à l'aide de deux clés Allen **D**. /
- (CH) (IT) Unire i pezzi **8** e **9** al pezzo **10** e montarli poi alla parte anteriore del cavallo. Per farlo montare 4 viti **A** e 4 dadi a brugola **E** con l'ausilio di due chiavi a brugola **D**. /
- (SI) Del **8** in del **9** namestite na del **10**, nato pa ga namestite na sprednji del konja. V ta namen namestite 4x vijak **A** in 4x imbus matico **E** s pomočjo dveh imbus ključev **D**.

6.

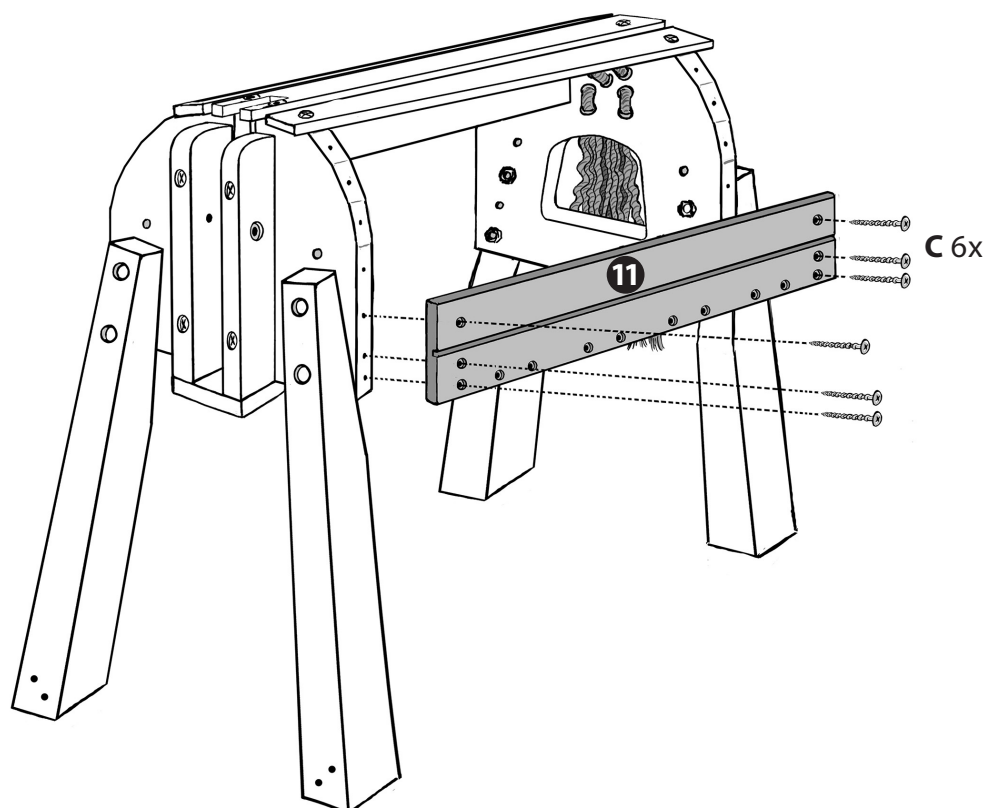

- (AT) (CH) Seitenteil **11** am Pferd mit Hilfe von sechs Schrauben **C** montieren. /
(CH) (FR) Monter la pièce latérale **11** sur le cheval à l'aide de six vis **C**. /
(CH) (IT) Montare il pezzo laterale **11** al cavallo con l'ausilio di sei viti **C**. /
(SI) Stranski del **11** namestite na konja s pomočjo šest vijakov **C**.

7.

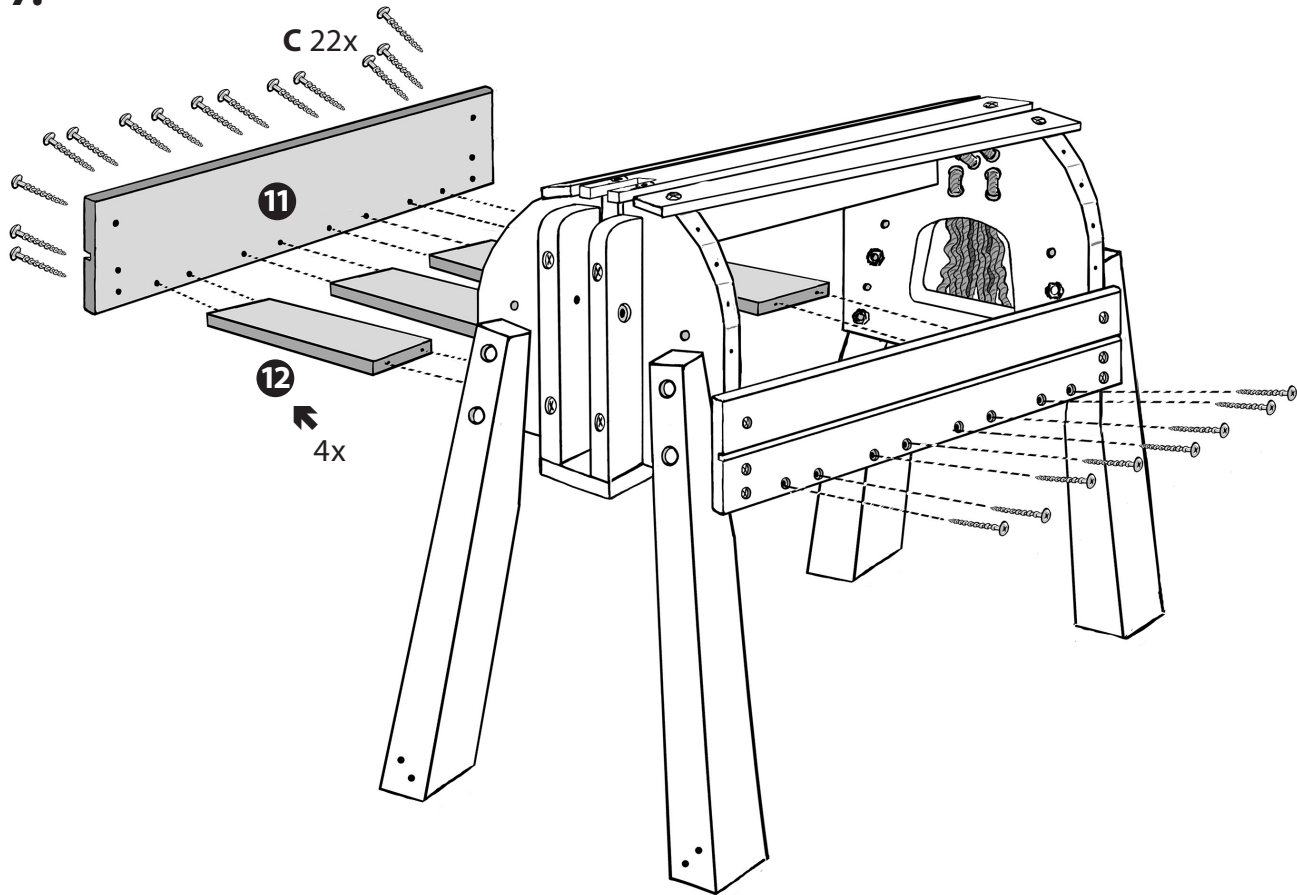

- (AT) (CH) Teile 12 an dem bereits montierten Seitenteil montieren und anschließend das zweite Seitenteil 11 montieren. Hierfür 22 Schrauben C verwenden. /
- (CH) (FR) Monter les pièces 12 sur la partie latérale déjà montée puis la deuxième partie latérale 11. Utiliser pour cela 22 vis C. /
- (CH) (IT) Montare il pezzo 12 all'elemento laterale già assemblato e montare poi il secondo elemento laterale 11. Utilizzare a tal fine 22 viti C. /
- (SI) Dele 12 pritrdite na že nameščeni stranski del, nato pa namestite še drugi stranski del 11. V ta namen uporabite 22 vijakov C.
- (AT) (CH) Zur einfacheren Montage der Bretter 12 sowie dem linken Brett 11 das Pferd auf die Seite legen und von oben schrauben. /
- (CH) (FR) Pour un montage plus facile des planches 12 et de la planche gauche 11, coucher le cheval sur le côté et visser par le haut. /
- (CH) (IT) Per facilitare il montaggio delle tavole 12 e della tavola sinistra 11 appoggiare il cavallo su un fianco e avvitare dall'alto. /
- (SI) Za lažjo namestitev desk 12 ter leve deske 11 postavite konja na stran in privijajte od zgoraj.

8.

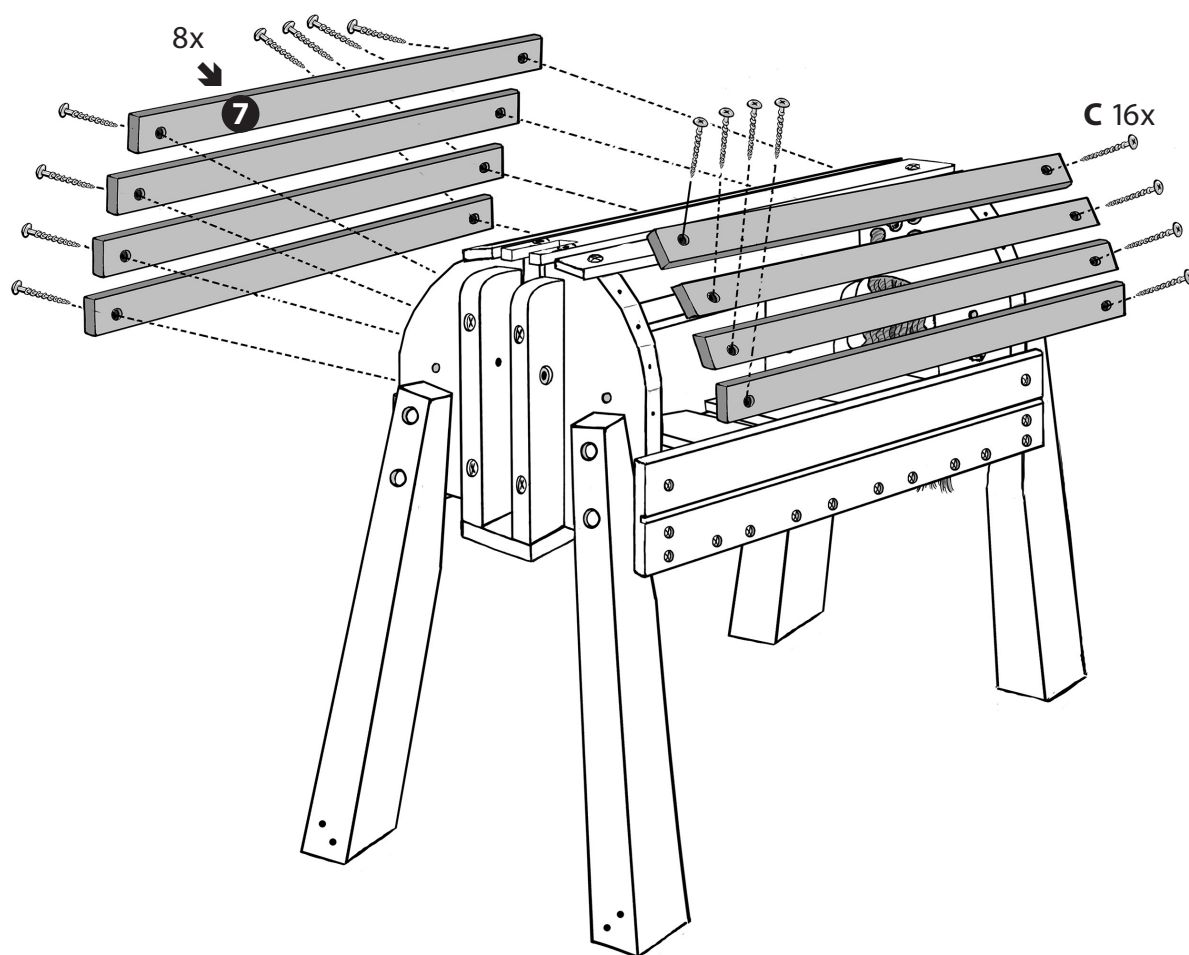

(AT) (CH) Die restlichen Teile **7** am Körper des Pferdes mit Hilfe von 16 Schrauben **C** montieren. /

(CH) (FR) Monter les pièces **7** restantes sur le corps du cheval à l'aide de 16 vis **C**. /

(CH) (IT) Montare i pezzi **7** restanti al corpo del cavallo con l'ausilio di 16 viti **C**.

(SI) Preostale dele **7** namestite na telo konja s pomočjo 16 vijakov **C**.

9.

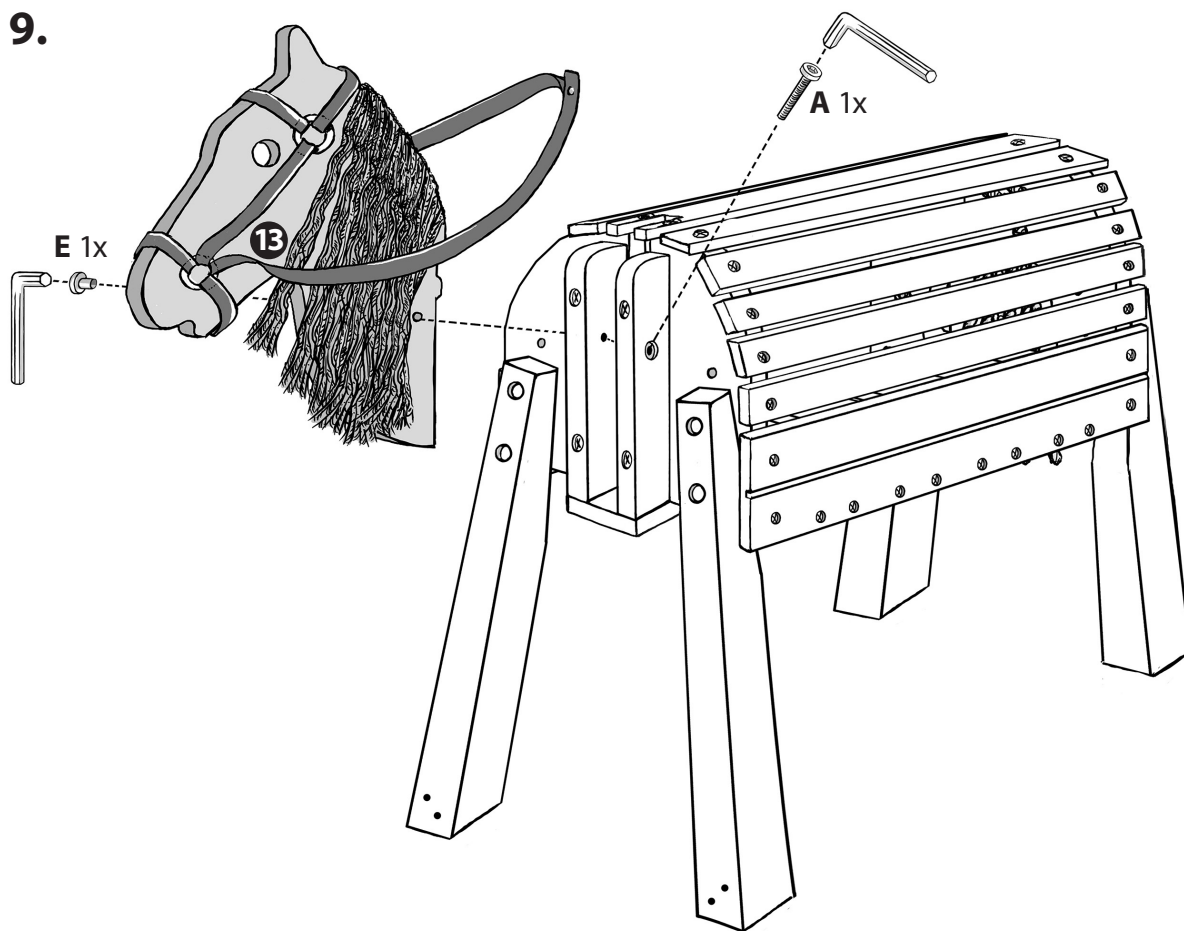

- (AT) (CH) Kopf (Teil 13) am Pferd mit Hilfe einer Schraube **A** und Inbus-Mutter **E** sowie zwei Inbusschlüsseln montieren. /
- (CH) (FR) Monter la tête (pièce 13) sur le cheval à l'aide d'une vis **A**, d'un écrou Allen **E** et de deux clés Allen. /
- (CH) (IT) Montare la testa (pezzo 13) del cavallo con l'ausilio di una vite **A** e di un dado a brugola **E**, servendosi di due chiavi a brugola. /
- (SI) Glavo (del 13) pritrdite na konja s pomočjo enega vijaka **A** in imbus matice **E** ter dveh imbus ključev.

- AT CH ● Das Holz-Pferd darf nur auf ebenem, weichem Untergrund (z. B. Rasen) aufgestellt und betrieben werden. Das Holz-Pferd darf nicht auf Beton, Asphalt oder sonstigen harten Oberflächen aufgebaut werden.
 - Um ein Umkippen oder Heben des Holz-Pferds bei Gebrauch zu verhindern, muss die Verankerung wie nachstehend beschrieben erfolgen. /
- CH FR ● Le cheval en bois doit uniquement être installé et utilisé sur un sol plat et mou (p. ex. pelouse, etc.). Le cheval en bois ne doit pas être installé sur du béton, de l'asphalte ou sur toute autre surface dure.
 - Pour éviter que le cheval en bois ne se renverse ou ne se soulève pendant l'utilisation, il faut l'ancrer comme décrit ci-dessous. /
- CH IT ● Il cavallo di legno deve essere montato e utilizzato solo su una base piana e morbida (p. es. un prato). Il cavallo di legno non deve essere montato su cemento, asfalto o altre superfici dure.
 - Per evitare un ribaltamento o un sollevamento del cavallo di legno durante l'uso, deve essere eseguito un ancoraggio come descritto di seguito. /
- SI ● Lesenega konja je dovoljeno postaviti in uporabljati samo na ravni, mehki (npr. travi) podlagi. Lesenega konja ni dovoljeno postaviti na beton, asfalt ali druge trde podlage.
 - Da se leseni konj med uporabo ne prevrne ali dvigne, je treba zagotoviti pritrdišče, kot je opisano v nadaljevanju.

10.

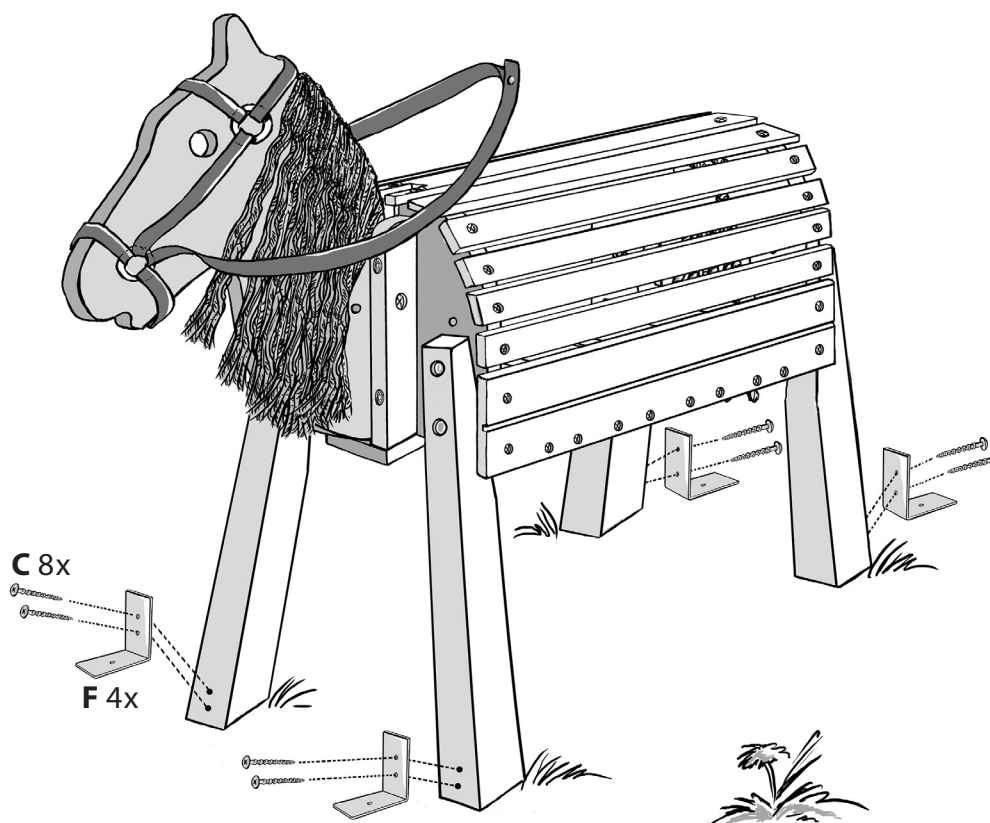

- AT CH ● Zur Verankerung die vier Winkel **F** mit acht Schrauben **C** am Holz-Pferd montieren. /
- CH FR ● Pour l'ancrage, installez les quatre équerres **F** sur le cheval en bois à l'aide de huit vis **C**. /
- CH IT ● Per l'ancoraggio montare le quattro piastre angolari **F** con otto viti **C** al cavallo di legno. /
- SI ● Za pritrdjevanje na lesenega konja namestite štiri kote **F** z osmimi vijaki **C**.

11.

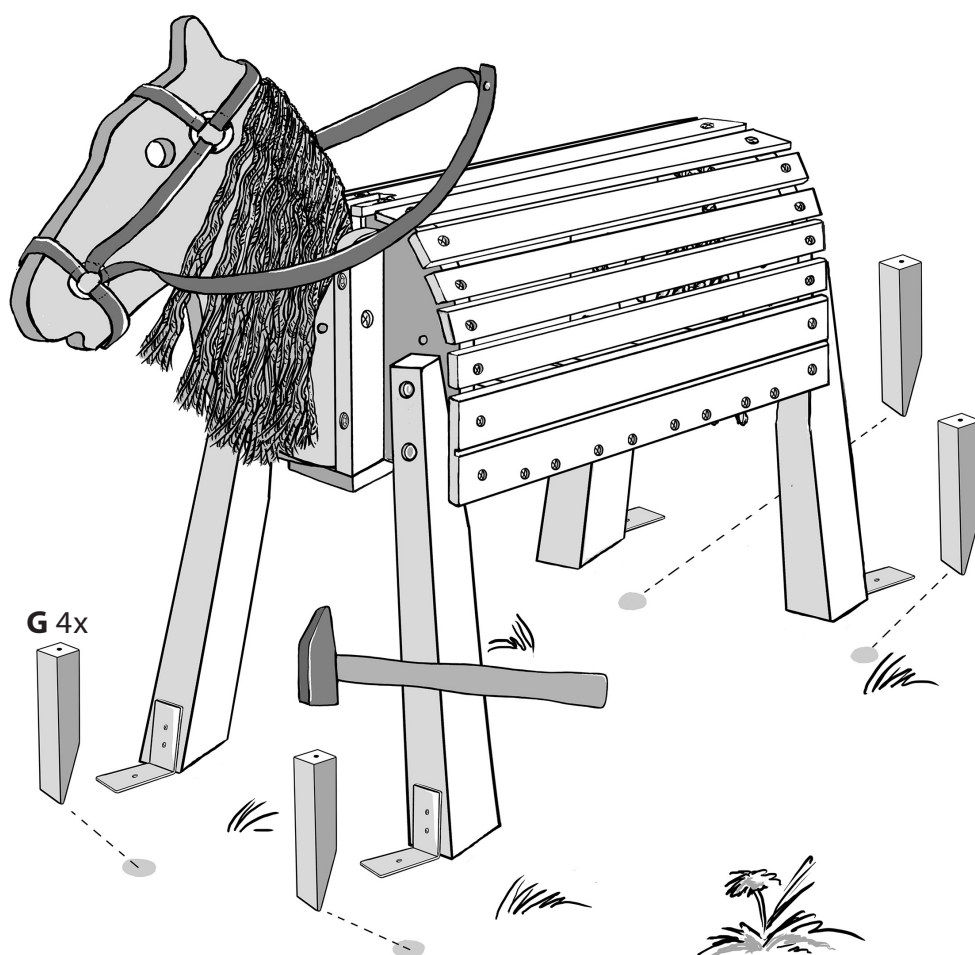

- (AT) (CH) ● Anschließend das Pferd positionieren und die Bohrungen am Boden markieren.
 ● Die Holzbodenanker **G** an den entsprechenden Positionen, siehe dazu Abbildung 11, mit Hilfe eines Hammers senkrecht in die Erde einschlagen.
 ● Die Verankerung muss auf gleicher Ebene zur Bodenoberfläche angebracht werden, um die Gefahr des Kippens zu verringern. /
- (CH) (FR) ● Ensuite, positionner le cheval et marquer les perçages au sol.
 ● À l'aide d'un marteau, enfoncez les ancrages **G** verticalement dans le sol aux emplacements correspondants, voir figure 11.
 ● L'ancrage doit être installé au même niveau que la surface du sol afin de réduire le risque de basculement. /
- (CH) (IT) ● Successivamente posizionare il cavallo e segnare i fori sul pavimento.
 ● Infilare i picchetti di ancoraggio in legno **G** nella terra con l'aiuto di un martello, nelle posizioni indicate nella figura 11.
 ● L'ancoraggio deve essere montato alla stessa distanza dal suolo per evitare il pericolo di ribaltamento. /
- (SI) ● Nato postavite konja in označite izvrtine na tleh.
 ● Lesene talne nosilce **G** na ustreznih mestih s pomočjo kladiva pokončno zabijte v zemljo, glejte sliko 11.
 ● Pritrdišče mora biti nameščeno na isti ravni, kot je talna površina, da se zmanjša nevarnost prevrnitve.

12.

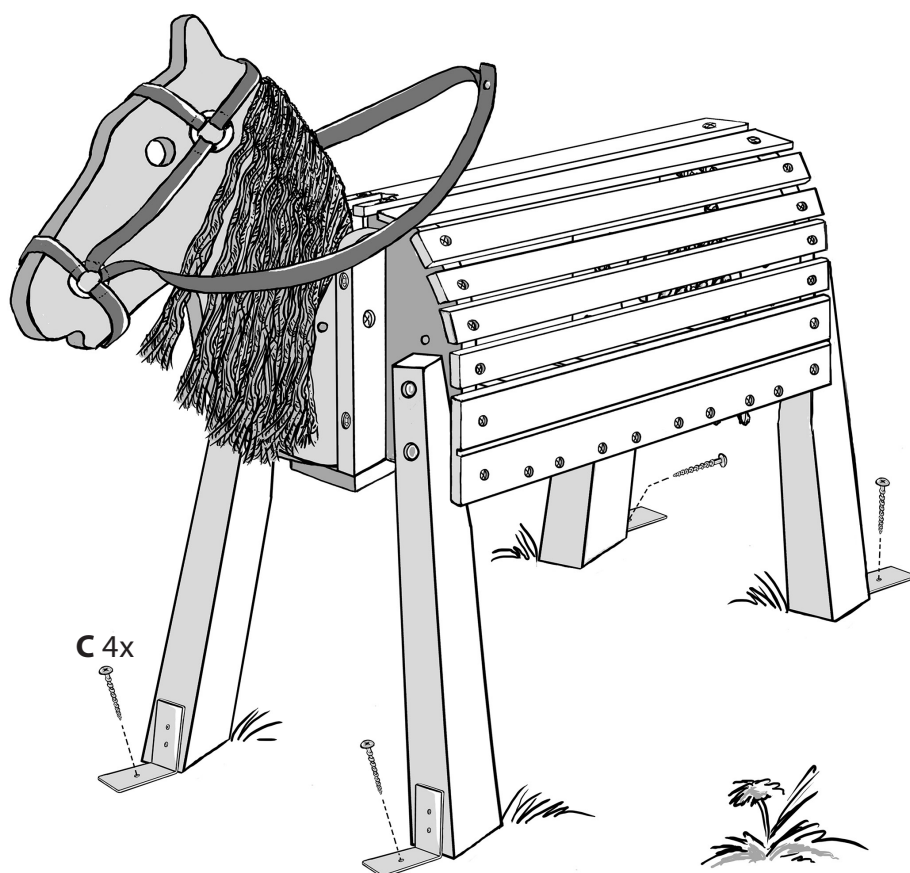

- (AT) (CH) Anschließend die Schrauben **C** durch die Löcher in den Winkeln in die Holzanker **G** eindrehen.
 - Abschließend vor Gebrauch prüfen, ob das Holz-Pferd sicher und fest verankert steht. /
- (CH) (FR) Puis vissez les vis **C** sur les ancrages **G** dans les trous des équerres.
 - Enfin, avant utilisation, vérifiez que le cheval en bois est solidement et fermement ancré. /
- (CH) (IT) Successivamente fare passare le viti **C** attraverso i fori delle piastre angolari e avvitarle nei picchetti di ancoraggio in legno **G**.
 - Infine controllare prima dell'uso che il cavallo di legno sia sicuro e ben saldo. /
- (SI) Nato privijte vijake **C** skozi luknje v kotih v lesene nosilce **G**.
 - Na koncu pred uporabo preverite, ali je leseni konj varno postavljen in varno pritrjen.

13.

- (AT) (CH) Satteldecke anbringen und abnehmen /
(CH) (FR) Mettre en place et retirer le couvre-selle /
(CH) (IT) Applicazione e rimozione del coprisella /
(SI) Namestitev in odstranitev sedalne odeje

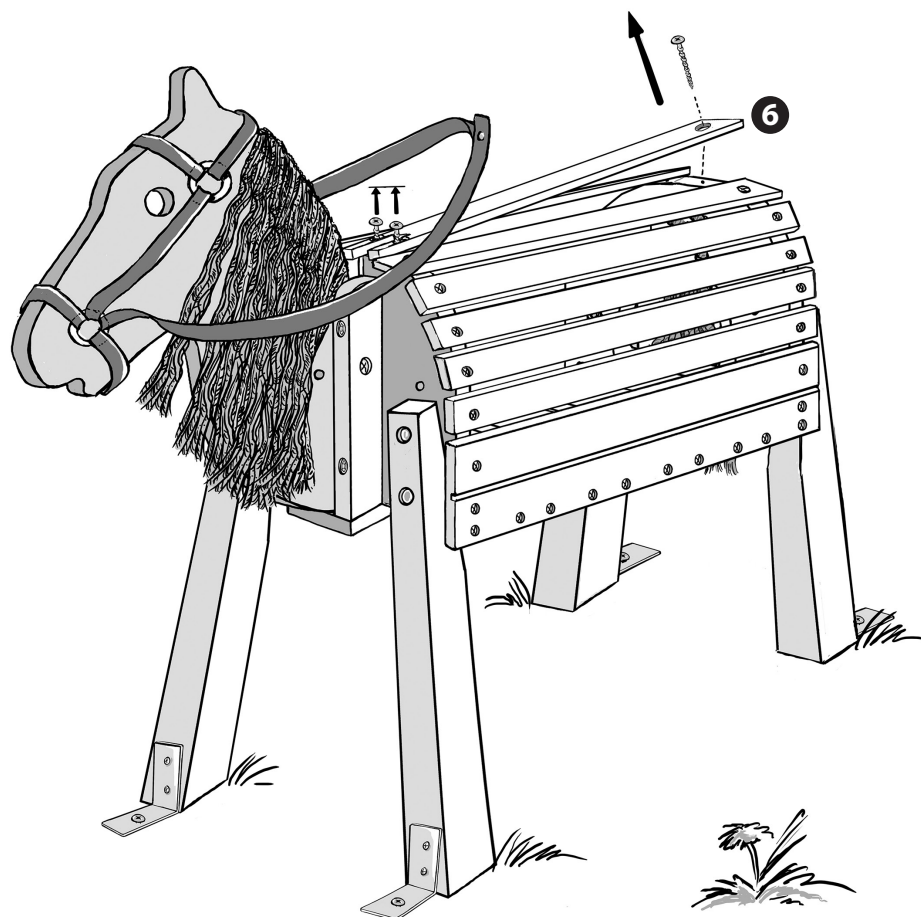

- (AT) (CH) Zum Anbringen der Satteldecke die beiden Schrauben vorne von Brett 6 leicht aufdrehen, die hintere Schraube von Brett 6 vollständig herausdrehen. /
(CH) (FR) Pour mettre en place le couvre-selle, dévisser légèrement les deux vis à l'avant de la planche 6, puis dévisser complètement la vis arrière de la planche 6. /
(CH) (IT) Per applicare il coprisella, agire sulle viti della tavola 6: allentare le due viti anteriori e svitare completamente la vite posteriore. /
(SI) Za namestitev sedalne odeje rahlo odvijte oba vijaka spredaj na deski 6, zadnji vijak na deski 6 pa popolnoma odvijte.

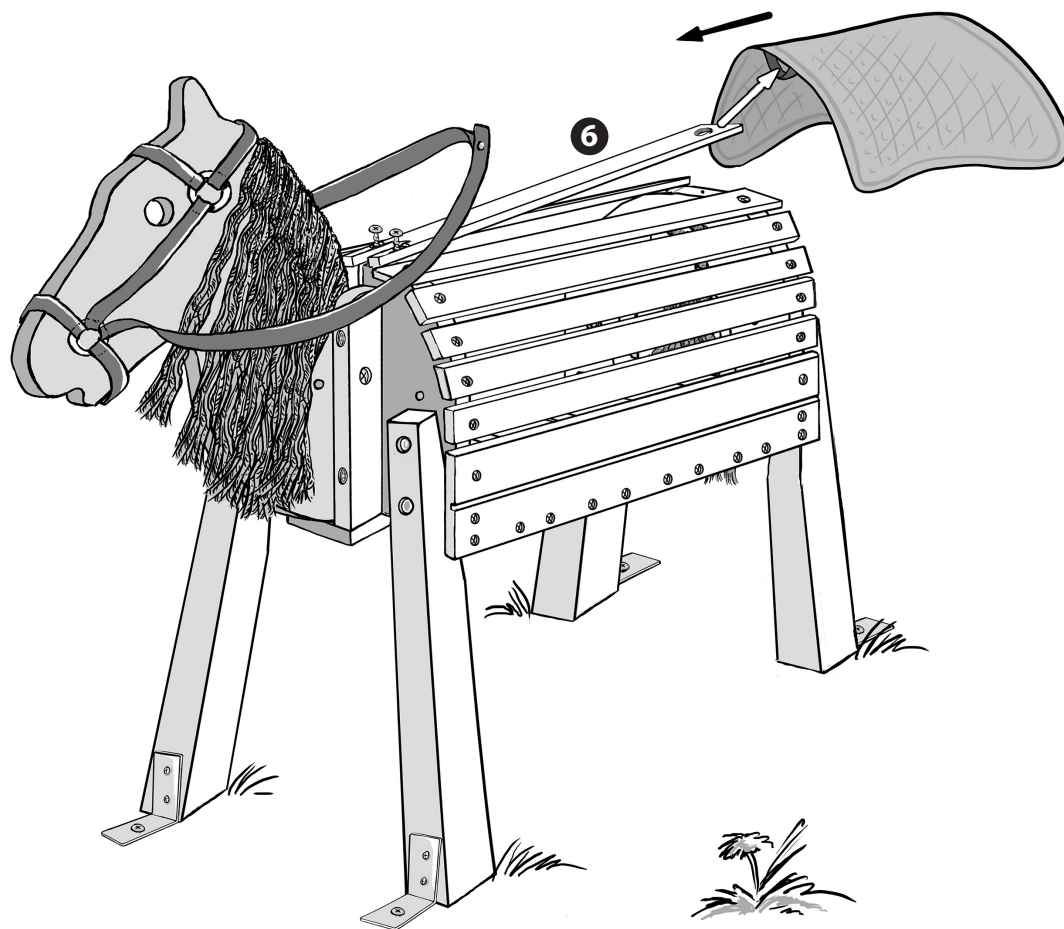

- (AT) (CH) Anschließend die Schlaufen der Satteldecke auf das Brett **6** auffädeln. /
 (CH) (FR) Puis enfiler les boucles du couvre-selle sur la planche **6**. /
 (CH) (IT) Successivamente infilare sulla tavola **6** le asole del coprisella. /
 (SI) Nato nataknite zanke sedalne odeje na desko **6**.

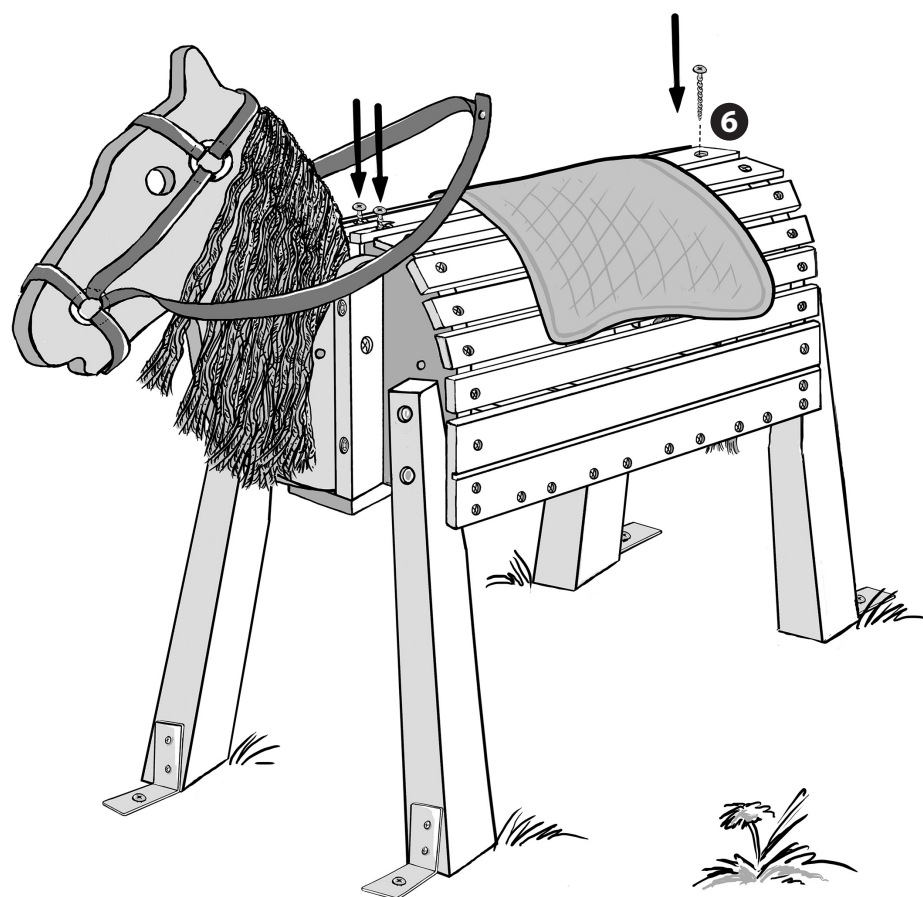

- (AT) (CH) ● Abschließend alle 3 Schrauben von Brett **6** festdrehen.
- Zum Abnehmen der Satteldecke das Lösen der Schrauben wie oben beschrieben durchführen, um die Schlaufen wieder vom Brett auszufädeln.
 - Nach jedem Anbringen und Entfernen der Satteldecke müssen die Schrauben auf festen Sitz überprüft werden.
 - Die Satteldecke nach Gebrauch abnehmen, da sie nicht witterungsbeständig ist. /
- (CH) (FR) ● Enfin, serrer les 3 vis de la planche **6**.
- Pour retirer le couvre-selle, desserrer les vis comme décrit ci-dessus afin de détacher à nouveau les boucles de la planche.
 - Après chaque mise en place et retrait du couvre-selle, il est nécessaire de vérifier que les vis sont bien serrées.
 - Retirer le couvre-selle après utilisation, car il ne résiste pas aux intempéries. /

- (CH) (IT) Stringere infine le 3 viti della tavola 6.
- Per rimuovere il coprisella, svitare le viti come sopra descritto per poter sfilare le asole dalla tavola.
- Dopo ogni applicazione e rimozione del coprisella, verificare che le viti siano fissate saldamente.
- Dopo l'uso, rimuovere il coprisella, dato che non è resistente agli agenti atmosferici. /
- (SI) Nato privijte vse 3 vijake na deski 6.
- Za odstranitev sedalne odeje odvijte vijake, kot je opisano zgoraj, da zanke ponovno snamete z deske.
- Po vsakem nameščanju in odstranjevanju sedalne odeje je treba preveriti, ali so vijaki trdno priviti.
- Sedalno odejo po uporabi odstranite, saj ni odporna na vremenske vplive.

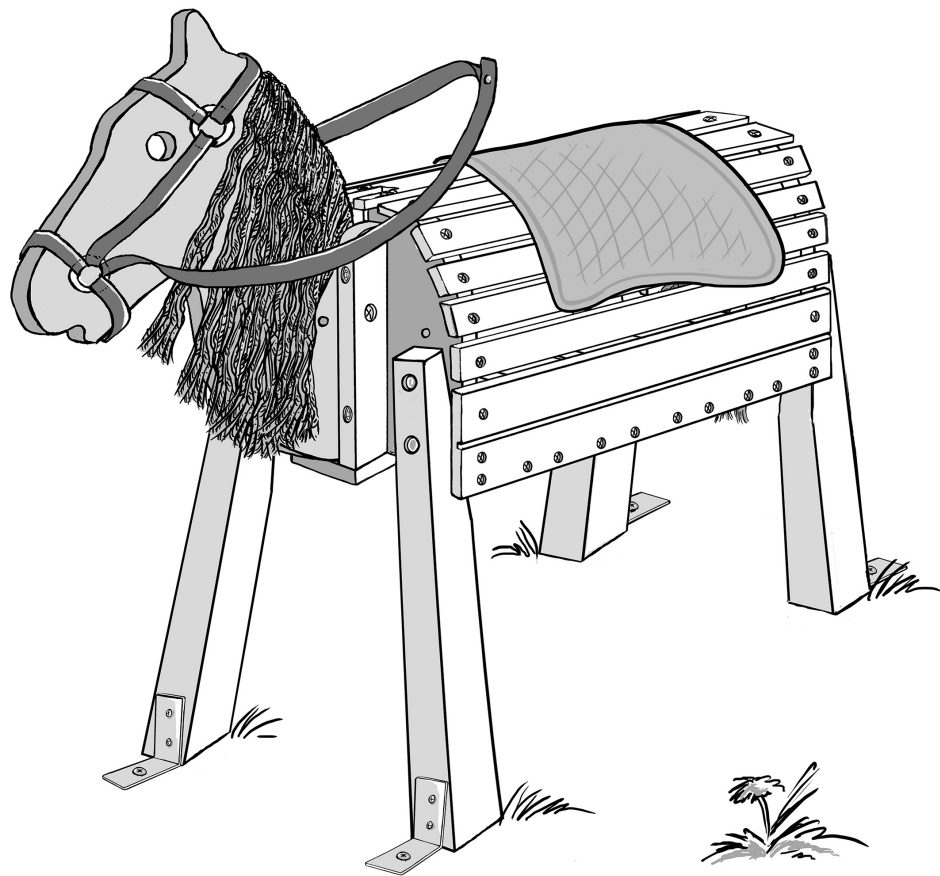

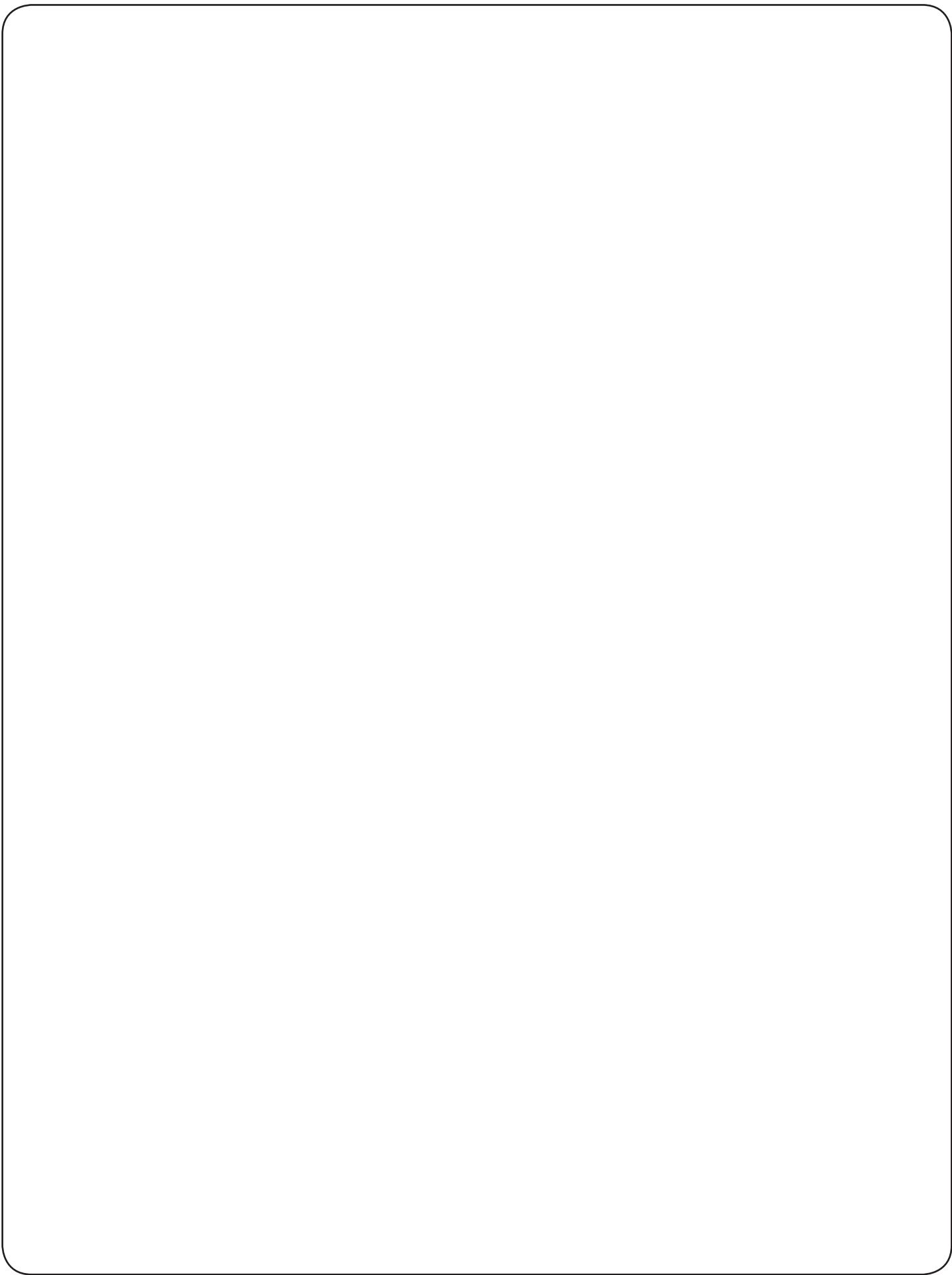

AT CH SI

Innovakids GmbH
D-70450 Stuttgart
Postfach 301066
Germany