

Art.Nr.  
5909304901  
AusgabeNr.  
5909304901\_0102  
Rev.Nr.  
20/09/2023

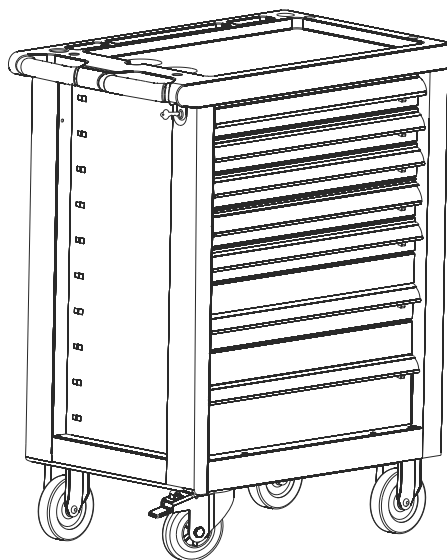

**TW1100**

|           |   |    |
|-----------|---|----|
| <b>DE</b> | <b>Werkstattwagen</b><br>Originalbedienungsanleitung  | 4  |
| <b>GB</b> | <b>Workshop trolley</b><br>Translation of original instruction manual                         | 12 |
| <b>FR</b> | <b>Servante d'atelier</b><br>Traduction des instructions d'origine                            | 18 |
| <b>IT</b> | <b>Carrello portaoggetti da officina</b><br>La traduzione dal manuale di istruzioni originale | 24 |
| <b>NL</b> | <b>Werkplaatswagen</b><br>Vertaling van de originele gebruikshandleiding                      | 30 |
| <b>ES</b> | <b>Carro-taller</b><br>Traducción del manual de instrucciones original                        | 36 |
| <b>PT</b> | <b>Carro de oficina</b><br>Tradução do manual de operação original                            | 42 |



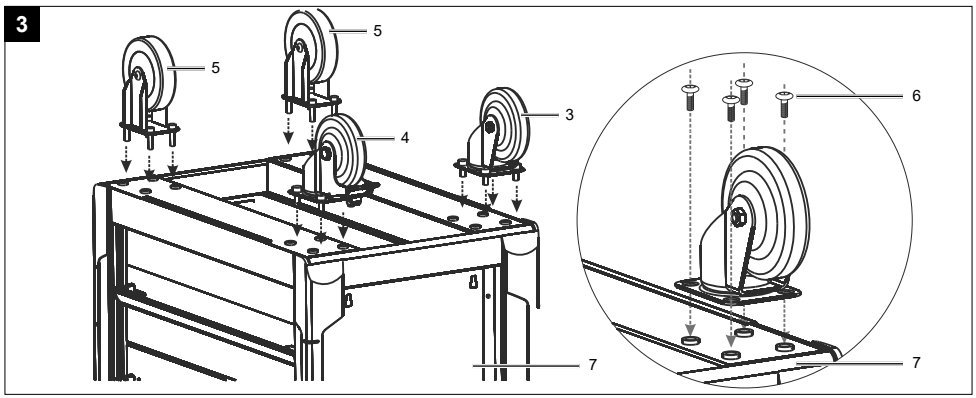
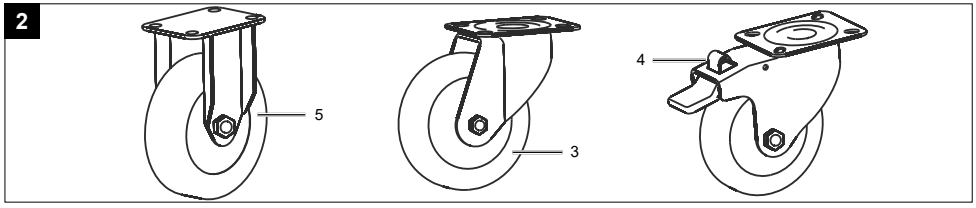
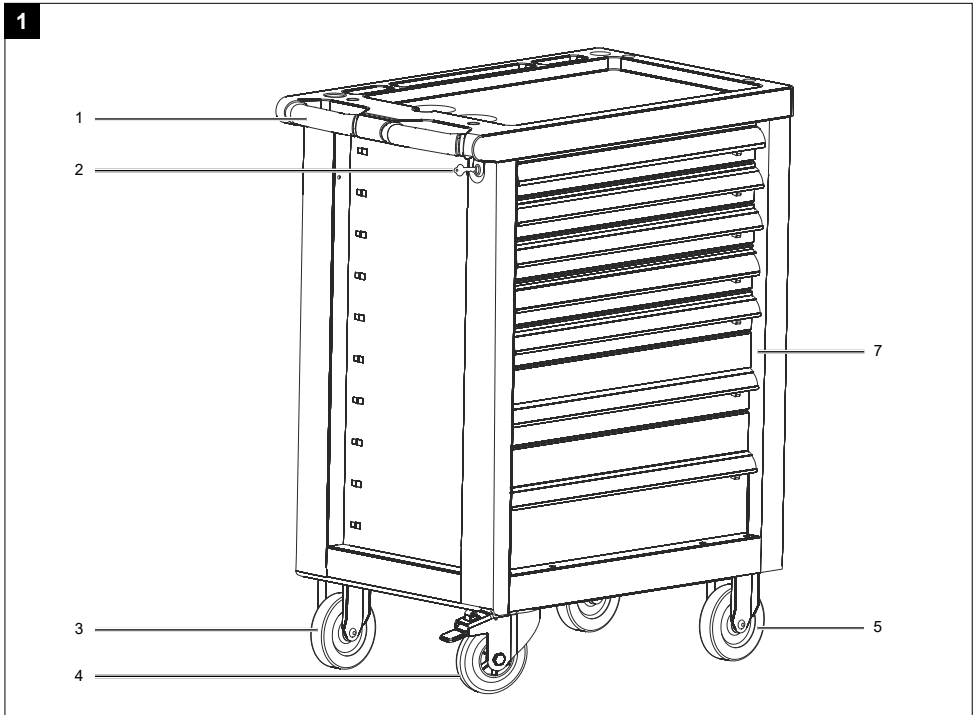

**Inhaltsverzeichnis:****Seite:**

|     |                                       |    |
|-----|---------------------------------------|----|
| 1.  | Einleitung .....                      | 6  |
| 2.  | Gerätebeschreibung .....              | 6  |
| 3.  | Lieferumfang .....                    | 6  |
| 4.  | Bestimmungsgemäße Verwendung .....    | 6  |
| 5.  | Sicherheitshinweise .....             | 7  |
| 6.  | Technische Daten .....                | 7  |
| 7.  | Vor Inbetriebnahme .....              | 7  |
| 8.  | Aufbau und Bedienung .....            | 8  |
| 9.  | Reinigung und Lagerung .....          | 8  |
| 10. | Entsorgung und Wiederverwertung ..... | 9  |
| 11. | Konformitätserklärung .....           | 49 |

## Erklärung der Symbole auf dem Gerät

|                          |   |
|--------------------------|---|
|                          | <p>Warnung - Zur Verringerung des Verletzungsrisikos Bedienungsanleitung lesen.</p>                                 |
|                          | <p>Warnung - Öffnen Sie immer nur eine Schublade.</p>   |
|                          | <p>Warnung - Nicht mehr als 5° neigen.</p>  |
|                          | <p>Die maximale zulässige Belastung des Werkstattwagens beträgt 450 kg.</p>   |
|                          | <p>Die maximale zulässige Belastung der Schublade beträgt 15 / 20 kg.</p>   |
|                          | <p>Bremse Öffnen / Schließen</p>  |
|                          | <p>Schublade Öffnen / Schließen</p>   |
|                          | <p>Werkstattwagen Sperren / Entsperren</p>  |
|                          | <p>Das Produkt entspricht den geltenden europäischen Richtlinien.</p>   |
| <p><b>⚠ Achtung!</b></p> | <p>In dieser Bedienungsanleitung haben wir Stellen, die Ihre Sicherheit betreffen, mit diesem Zeichen versehen.</p> |

## 1. Einleitung

### Hersteller:

Schepach GmbH  
Günzburger Straße 69  
D-89335 Ichenhausen

### Verehrter Kunde,

Wir wünschen Ihnen viel Freude und Erfolg beim Arbeiten mit Ihrem neuen Gerät.

### Hinweis:

Der Hersteller dieses Gerätes haftet nach dem geltenden Produkthaftungsgesetz nicht für Schäden, die an diesem Gerät oder durch dieses Gerät entstehen bei:

- unsachgemäßer Behandlung,
- Nichtbeachtung der Bedienungsanweisung,
- Reparaturen durch Dritte, nicht autorisierte Fachkräfte,
- Einbau und Austausch von nicht originalen Ersatzteilen,
- nicht bestimmungsgemäßer Verwendung.

### Beachten Sie:

Lesen Sie vor der Montage und vor Inbetriebnahme den gesamten Text der Bedienungsanleitung durch.

Diese Bedienungsanleitung soll es Ihnen erleichtern, Ihr Gerät kennenzulernen und dessen bestimmungsgemäßen Einsatzmöglichkeiten zu nutzen.

Die Bedienungsanleitung enthält wichtige Hinweise, wie Sie mit dem Gerät sicher, fachgerecht und wirtschaftlich arbeiten, und wie Sie Gefahren vermeiden, Reparaturkosten sparen, Ausfallzeiten verringern und die Zuverlässigkeit und Lebensdauer des Gerätes erhöhen.

Zusätzlich zu den Sicherheitsbestimmungen dieser Bedienungsanleitung müssen Sie unbedingt die für den Betrieb des Gerätes geltenden Vorschriften Ihres Landes beachten.

Bewahren Sie die Bedienungsanleitung, in einer Plastikhülle geschützt vor Schmutz und Feuchtigkeit, bei dem Gerät auf. Sie muss von jeder Bedienungsperson vor Aufnahme der Arbeit gelesen und sorgfältig beachtet werden. An dem Gerät dürfen nur Personen arbeiten, die im Gebrauch des Gerätes unterwiesen und über die damit verbundenen Gefahren unterrichtet sind. Das geforderte Mindestalter ist einzuhalten.

Neben den in dieser Bedienungsanleitung enthaltenen Sicherheitshinweisen und den besonderen Vorschriften Ihres Landes sind die für den Betrieb von baugleichen Maschinen allgemein anerkannten technischen Regeln zu beachten.

Wir übernehmen keine Haftung für Unfälle oder Schäden, die durch Nichtbeachten dieser Anleitung und den Sicherheitshinweisen entstehen.

## 2. Gerätebeschreibung

1. Handgriff
2. Schlüssel
3. Lenkrolle
4. Lenkrolle mit Bremse
5. Feststehendes Rad

## 3. Lieferumfang

- Werkstattwagen
- Lenkrolle
- Lenkrolle mit Bremse
- Feststehende Räder
- Befestigungsschrauben
- Schlüssel
- Bedienungsanleitung

## 4. Bestimmungsgemäße Verwendung

Der Wagen ist ausschließlich zum Aufbewahren von Werkzeug mit einer maximalen Last von 450 kg konzipiert. Er ist ausschließlich für den Privatgebrauch im Innenbereich bestimmt und nicht für gewerbliche Anwendungen geeignet

Verwenden Sie den Wagen nur wie in dieser Bedienungsanleitung beschrieben. Jede andere Verwendung gilt als nicht bestimmungsgemäß und kann zu Sachschäden oder sogar zu Personenschäden führen. Der Wagen ist kein Kinderspielzeug.

Der Hersteller oder Händler übernimmt keine Haftung für Schäden, die durch nicht bestimmungsgemäßen oder falschen Gebrauch entstanden sind.

Bitte beachten Sie, dass unsere Geräte bestimmungsgemäß nicht für den gewerblichen, handwerklichen oder industriellen Einsatz konstruiert wurden. Wir übernehmen keine Gewährleistung, wenn das Gerät in Gewerbe-, Handwerks- oder Industriebetrieben sowie bei gleichzusetzenden Tätigkeiten eingesetzt wird.

## 5. Sicherheitshinweise

### Verletzungsgefahr!

Bei unsachgemäßer Verwendung des Wagens besteht ein erhöhtes Verletzungsrisiko.

- Kontrollieren Sie den Wagen vor jedem Gebrauch. Verwenden Sie den Wagen nicht, wenn er beschädigt ist.
- Bewegen Sie den Wagen nur durch Schieben an einen anderen Ort. Ziehen Sie den Wagen nicht, um Verletzungen zu vermeiden.
- Achten Sie beim Aufstellen immer auf einen sicheren Stand des Universal-Maschinenuntergestells.
- Klettern oder stellen Sie sich nicht auf den Wagen.
- Schließen und verriegeln Sie alle Schubladen, bevor Sie den Wagen schieben. Die Schubladen können sich sonst beim Schieben öffnen, sodass der Wagen instabil wird.
- Überlasten Sie nicht die Schubladen des Wagens.
- Halten Sie den Wagen von Kindern fern. Lassen Sie Kinder in der Nähe des Wagens nicht unbeaufsichtigt.
- Halten Sie Kinder während der Montage des Wagens fern. Zu diesem Produkt gehören Schrauben und andere Kleinteile. Diese können zur Erstickung führen, wenn sie verschluckt oder eingeatmet werden.
- Der Wagen ist bei voller Beladung sehr schwer. Bei unsachgemäßem Öffnen besteht Kippgefahr. Öffnen Sie nie mehrere Schubladen gleichzeitig.
- Montieren Sie den Wagen nicht auf einem beweglichen Gegenstand, um ein Kippen zu verhindern.
- Warnhinweis: Nur auf festen, ebenen Untergrund aufstellen und verfahren. Der Wagen kann instabil werden und umkippen, wenn er auf geneigtem Untergrund aufbewahrt oder geschoben wird.
- Blockieren Sie immer die drehbaren Rollen, nachdem der Wagen an den gewünschten Ort geschoben wurde, um ein Wegrollen des Wagens zu verhindern.
- Nehmen Sie keinerlei Veränderungen am Wagen vor. Schweißen Sie beispielsweise keine externen Stangen an, und bringen Sie keine elektrischen Geräte am Wagen an.
- Befestigen oder montieren Sie den Wagen nicht an einem Fahrzeug. Ziehen Sie den Wagen nicht mit einem Fahrzeug.
- Verwenden Sie nur original Ersatzteile und Zubehör.

Bewahren Sie diese Sicherheitshinweise gut auf.

Beachten Sie alle Sicherheitshinweise. Wenn Sie die Sicherheitshinweise missachten, gefährden Sie sich und andere.

## 6. Technische Daten

|                                |                             |
|--------------------------------|-----------------------------|
| Gesamt                         | 780 x 460 x 970 mm          |
| Kleine Schublade<br>Traglast   | 533 x 58 x 391 mm<br>15 kg  |
| Mittlere Schublade<br>Traglast | 533 x 128 x 391 mm<br>20 kg |
| Große Schublade<br>Traglast    | 533 x 195 x 391 mm<br>20 kg |
| Gewicht ohne Werkzeuge         | 49 kg                       |
| Gewicht                        | 58,5 kg                     |
| max. Traglast                  | 450 kg                      |

Technische Änderungen vorbehalten!

## 7. Vor Inbetriebnahme

Überprüfen Sie die Vorrichtung auf Transportschäden. Etwaige Schäden sofort dem Transportunternehmen melden, mit dem die Vorrichtung angeliefert wurde.

- Öffnen Sie die Verpackung und nehmen Sie die Vorrichtung vorsichtig heraus.
- Entfernen Sie das Verpackungsmaterial sowie Verpackungs-/ und Transportsicherungen (falls vorhanden).
- Überprüfen Sie, ob der Lieferumfang vollständig ist.
- Kontrollieren Sie die Vorrichtung und die Zubehörteile auf Transportschäden.
- Bewahren Sie die Verpackung nach Möglichkeit bis zum Ablauf der Garantiezeit auf.

### ACHTUNG

**Vorrichtung und Verpackungsmaterialien sind kein Kinderspielzeug! Kinder dürfen nicht mit Kunststoffbeuteln, Folien und Kleinteilen spielen! Es besteht Verschluckungs- und Erstickungsgefahr!**

## 8. Aufbau und Bedienung

### ⚠ Achtung!

Vor der Inbetriebnahme das Produkt unbedingt komplett montieren!

Der Werkstattwagen ist größtenteils montiert, Sie müssen lediglich die Räder wie folgt montieren:

### Montage Räder (Abb. 1-3)

- Entfernen Sie zuerst das mitgelieferte Werkzeug aus dem Wagen.
- Montieren Sie den Wagen auf einer ausreichend großen und kratzfesten Oberfläche. Polstern Sie den Wagen bei Bedarf mit dem Verpackungsmaterial ab, um ein Zerkratzen der lackierten Oberfläche zu verhindern.
- Drehen Sie den Werkstattwagen um und montieren Sie die Räder wie folgt.
- Platzieren Sie die feststehenden Rollen (5) am hinterem Ende und die drehbaren Rollen (3, 4) am vorderen Ende (Griff Seite (1)) des Wagens. Richten Sie die Löcher an den Rollen mit den Löchern am Wagen aus.
- Befestigen Sie die Rollen mithilfe eines Inbusschlüssels an der Unterseite des Wagens. Verwenden Sie dafür die mitgelieferten Schrauben.

### Bedienung Spannungsprüfer (125 bis 250 V~)

Zum Feststellen von Wechselspannung. Die auf dem Spannungsprüfer angegebenen Spannungen sind Nennspannungen.

### ⚠ ACHTUNG! Lebensgefahr durch Stromschlag!

- Den Spannungsprüfer nur zum Prüfen von Spannung benutzen.
- Den Spannungsprüfer ausschließlich im Spannungsbereich von 125 bis 250 Volt ~ benutzen.
- Schadhafte Spannungsprüfer, deren Funktion und/oder Sicherheit offensichtlich beeinträchtigt ist, dürfen nicht verwendet werden.
- Den Spannungsprüfer nur im Trockenen benutzen.
- Der Spannungsprüfer darf unter Einwirkung von Niederschlägen, z.B. Tau oder Regen nicht benutzt werden.

⚠ **ACHTUNG! Den Spannungsprüfer niemals als Schraubendreher an unter Spannung stehenden Anlageteilen benutzen.**

### Vor jeder Anwendung:

1. Isolierungsmantel des Spannungsprüfers auf Beschädigungen prüfen. Beschädigten Spannungsprüfer nicht verwenden.
2. Funktion der Glühlampe des Spannungsprüfers an einer angeschlossenen Steckdose prüfen. Beschädigten oder funktionsgestörten Spannungsprüfer entsorgen.

⚠ **WARNUNG! Das Nichtwahrnehmen der Leuchtanzeige garantiert keine Spannungsfreiheit.**

**Durch folgende Faktoren kann die Wahrnehmbarkeit der Leuchtanzeige beeinträchtigt werden:**

- Ungünstige Beleuchtungsverhältnisse, z.B. bei Sonnenlicht
- Temperaturen außerhalb des Bereiches von  $-10\text{ °C}$  bis  $+50\text{ °C}$
- Frequenzen außerhalb des Bereiches von 50 bis 500 Hz
- Ungünstige Standorte wie z.B. auf Holztrittleitern, isolierenden Fußbodenbelägen und in nicht betriebsmäßig geerdeten Wechselspannungsnetzen

**Um festzustellen, ob eine Wechselspannung anliegt, folgende Schritte ausführen:**

1. Halten Sie die Spitze des Spannungsprüfers an einen Kontakt der elektrischen Leitung und
2. Berühren Sie das andere Ende des Spannungsprüfers mit einem Finger.

Liegt Wechselspannung an, leuchtet die Glühlampe.

## 9. Reinigung und Lagerung

### 1. Reinigung

#### Beschädigungsgefahr!

Wenn Sie den Wagen nicht ordnungsgemäß reinigen, können Sie ihn beschädigen.

- Verwenden Sie keine aggressiven, scheuernden Reinigungsmittel und keine Reinigungsmittel auf Lösungsmittel-, Säure- oder Chlorbasis.
- Verwenden Sie keine Bürsten mit Metall- oder Nylonbürsten, keine scharfen oder metallischen Reinigungsutensilien wie Messer, harte Spachtel oder dergleichen.



- Verwenden Sie zum Reinigen des Wagens ein mildes Reinigungsmittel und ein weiches sauberes Tuch. Lassen Sie den Wagen nach der Reinigung vollständig trocknen.
- Entfernen Sie Schmiermittel und Öl mit einem nicht entflammaren Reinigungsmittel.

### Reinigung Spannungsprüfer

Falls der Spannungsprüfer während des normalen Gebrauchs verschmutzt wird, darf er nur mit einem feuchten Lappen und einem Haushaltsreiniger gereinigt werden. Aggressive Lösungsmittel dürfen zur Reinigung nicht verwendet werden.

## 2. Lagerung

### ⚠ Achtung!

Wenn Sie den Wagen feucht aufbewahren, kann sich Rost bilden. Dadurch kann die Funktionalität oder Tragfähigkeit des Wagens dauerhaft und irreparabel beeinträchtigt werden.

- Schützen Sie den Wagen vor Feuchtigkeit, direktem Sonnenlicht und Frost.
- Bewahren Sie den Wagen an einem trockenen Ort auf.
- Halten Sie den Wagen von Kindern fern.

### Aufbewahrung Spannungsprüfer

- Den Spannungsprüfer nicht dem direkten Sonnenlicht aussetzen.
- Wenn der Spannungsprüfer in Übereinstimmung mit der Bedienungsanleitung benutzt wird, ist keine Wartung erforderlich.
- Sollte der Spannungsprüfer einmal nicht korrekt funktionieren, so senden Sie ihn an die Service Abteilung ein, die eine Reparatur durchführt.

## 10. Entsorgung und Wiederverwertung

### Hinweise zur Verpackung



Die Verpackungsmaterialien sind recycelbar. Bitte Verpackungen umweltgerecht entsorgen.

### Hinweise zum Elektro- und Elektronikgerätegesetz (ElektroG)



**Elektro- und Elektronik-Altgeräte gehören nicht in den Hausmüll, sondern sind einer getrennten Erfassung bzw. Entsorgung zuzuführen!**

- Altbatterien oder -akkus, welche nicht fest im Altgerät verbaut sind, müssen vor Abgabe zerstörungsfrei entnommen werden! Deren Entsorgung wird über das Batteriegesetz geregelt.
- Besitzer bzw. Nutzer von Elektro- und Elektronikgeräten sind nach deren Gebrauch gesetzlich zur Rückgabe verpflichtet.
- Der Endnutzer trägt die Eigenverantwortung für das Löschen seiner personenbezogenen Daten auf dem zu entsorgenden Altgerät!
- Das Symbol der durchgestrichenen Mülltonne bedeutet, dass Elektro- und Elektronikaltgeräte nicht über den Hausmüll entsorgt werden dürfen.
- Elektro- und Elektronikaltgeräte können bei folgenden Stellen unentgeltlich abgegeben werden:
  - Öffentlich-rechtliche Entsorgungs- bzw. Sammelstellen (z. B. kommunale Bauhöfe)
  - Verkaufsstellen von Elektrogeräten (stationär und online), sofern Händler zur Rücknahme verpflichtet sind oder diese freiwillig anbieten.
  - Bis zu drei Elektroaltgeräte pro Geräteart, mit einer Kantenlänge von maximal 25 Zentimetern, können Sie ohne vorherigen Erwerb eines Neugerätes vom Hersteller kostenfrei bei diesem abgeben oder einer anderen autorisierten Sammelstelle in Ihrer Nähe zuführen.
  - Weitere ergänzende Rücknahmebedingungen der Hersteller und Vertrieber erfahren Sie beim jeweiligen Kundenservice.
- Im Falle der Anlieferung eines neuen Elektrogerätes durch den Hersteller an einen privaten Haushalt, kann dieser die unentgeltliche Abholung des Elektroaltgerätes, auf Nachfrage vom Endnutzer, veranlassen. Setzen Sie sich hierzu mit dem Kundenservice des Herstellers in Verbindung.
- Diese Aussagen gelten nur für Geräte, die in den Ländern der Europäischen Union installiert und verkauft werden und die der Europäischen Richtlinie 2012/19/EU unterliegen. In Ländern außerhalb der Europäischen Union können davon abweichende Bestimmungen für die Entsorgung von Elektro- und Elektronik-Altgeräten gelten.

# Garantiebedingungen

Revisionsdatum 26.11.2021

**Sehr geehrte Kundin, sehr geehrter Kunde,**

unsere Produkte unterliegen einer strengen Qualitätskontrolle. Sollte ein Gerät dennoch nicht einwandfrei funktionieren, bedauern wir dies sehr und bitten Sie, sich an unseren Servicecenter unter der unten angegebenen Adresse zu wenden. Gerne stehen wir Ihnen auch telefonisch über die Servicenummer zur Verfügung. Die nachfolgenden Hinweise sollen Ihnen für eine problemlose Bearbeitung und Regulierung im Schadensfall dienen.

**Für die Geltendmachung von Garantieansprüchen - innerhalb Deutschland - gilt folgendes:**

1. **Diese Garantiebedingungen** regeln unsere zusätzlichen Hersteller-Garantieleistungen für Käufer (private Endverbraucher) von Neugeräten. Die gesetzlichen Gewährleistungsansprüche werden von dieser Garantie nicht berührt. Für diese ist der Händler zuständig, bei dem Sie das Produkt erworben haben.
2. Die **Garantieleistung** erstreckt sich ausschließlich auf Mängel an einem von Ihnen erworbenen neuen Gerät, die auf einem Material- oder Herstellungsfehler beruhen und ist - nach unserer Wahl - auf die unentgeltliche Reparatur solcher Mängel oder den Austausch des Gerätes beschränkt (ggf. auch Austausch mit einem Nachfolgemodell). Ersetzte Geräte oder Teile gehen in unser Eigentum über. Bitte beachten Sie, dass unsere Geräte bestimmungsgemäß nicht für den gewerblichen, handwerklichen oder beruflichen Einsatz konstruiert wurden. Ein Garantiefall kommt daher nicht zustande, wenn das Gerät innerhalb der Garantiezeit in Gewerbe-, Handwerks- oder Industriebetrieben verwendet wurde oder einer gleichzusetzenden Beanspruchung ausgesetzt war.
3. **Von unseren Garantieleistungen ausgenommen sind:**
  - Schäden am Gerät, die durch Nichtbeachtung der Montageanleitung, nicht fachgerechte Installation, Nichtbeachtung der Bedienungsanleitung (z.B. Anschluss an eine falsche Netzspannung oder Stromart) bzw. der Wartungs- und Sicherheitsbestimmungen oder durch Einsatz des Geräts unter ungeeigneten Umweltbedingungen sowie durch mangelnde Pflege und Wartung entstanden sind.
  - Schäden am Gerät, die durch missbräuchliche oder unsachgemäße Anwendungen (wie z.B. Überlastung des Gerätes oder Verwendung von nicht zugelassenen Werkzeugen bzw. Zubehör), Eindringen von Fremdkörpern in das Gerät (wie z.B. Sand, Steine oder Staub), Transportschäden, Gewaltanwendung oder Fremdeinwirkungen (wie z. B. Schäden durch Herunterfallen) entstanden sind.
  - Schäden am Gerät oder an Teilen des Gerätes, die auf einen bestimmungsgemäßen, üblichen (betriebsbedingten) oder sonstigen natürlichen Verschleiß zurückzuführen sind sowie Schäden und/oder Abnutzung von Verschleißteilen.
  - Mängel am Gerät, die durch Verwendung von Zubehör-, Ergänzungs- oder Ersatzteilen verursacht wurden, die keine Originalteile sind oder nicht bestimmungsgemäß verwendet werden.
  - Geräte, an denen Veränderungen oder Modifikationen vorgenommen wurden.
  - Geringfügige Abweichungen von der Soll-Beschaffenheit, die für Wert und Gebrauchstauglichkeit des Geräts unerheblich sind.
  - Geräte an denen eigenmächtig Reparaturen oder Reparaturen , insbesondere durch einen nicht autorisierten Dritten, vorgenommen wurden.
  - Wenn die Kennzeichnung am Gerät bzw. die Identifikationsinformationen des Produktes (Maschinenaufkleber) fehlen oder unlesbar sind.
  - Geräte die eine starke Verschmutzung aufweisen und daher vom Servicepersonal abgelehnt werden.

Schadensersatzansprüche sowie Folgeschäden sind von dieser Garantieleistung generell ausgeschlossen.
4. Die **Garantiezeit** beträgt regulär **24 Monate\*** (12 Monate bei Batterien / Akkus) und beginnt mit dem Kaufdatum des Gerätes. Maßgeblich ist das Datum auf dem Original-Kaufbeleg. Garantieansprüche müssen jeweils nach Kenntniserlangung unverzüglich erhoben werden. Die Geltendmachung von Garantieansprüchen nach Ablauf der Garantiezeit ist ausgeschlossen. Die Reparatur oder der Austausch des Gerätes führt weder zu einer Verlängerung der Garantiezeit noch wird eine neue Garantiezeit durch diese Leistung für das Gerät oder für etwaige eingebaute Ersatzteile in Gang gesetzt. Dies gilt auch bei Einsatz eines Vor-Ort-Services. Das betroffene Gerät ist in gesäubertem Zustand zusammen mit einer Kopie des Kaufbelegs, - hierin enthalten die Angaben zum Kaufdatum und der Produktbezeichnung - der Kundendienststelle vorzulegen bzw. einzusenden. Wird ein Gerät unvollständig, ohne den kompletten Lieferumfang eingeschendet, wird das fehlende Zubehör wertmäßig in Anrechnung / Abzug gebracht, falls das Gerät ausgetauscht wird oder eine Rückerstattung erfolgt. Teilweise oder komplett zerlegte Geräte können nicht als Garantiefall akzeptiert werden. Bei nicht berechtigter Reklamation bzw. außerhalb der Garantiezeit trägt der Käufer generell die Transportkosten und das Transportrisiko. **Einen Garantiefall melden Sie bitte vorab bei der Servicestelle (s.u.) an.** In der Regel wird vereinbart, dass das defekte Gerät mit einer kurzen Beschreibung der Störung per Abhol-Service (nur in Deutschland) oder - im Reparaturfall außerhalb des Garantiezeitraums - ausreichend frankiert, unter Beachtung der entsprechenden Verpackungs- und Versandrichtlinien, an die unten angegebene Serviceadresse eingeschendet wird. **Beachten Sie bitte, dass Ihr Gerät (modellabhängig) bei Rücklieferung, aus Sicherheitsgründen - frei von allen Betriebsstoffen ist.** Das an unser Service-Center eingeschickte Produkt, muss so verpackt sein, dass Beschädigungen am Reklamationsgerät auf dem Transportweg vermieden werden. Nach erfolgter Reparatur / Austausch senden wir das Gerät frei an Sie zurück. Können Produkte nicht repariert oder ausgetauscht werden, kann nach unserem eigenen freien Ermessen ein Geldbetrag bis zur Höhe des Kaufpreises des mangelhaften Produkts erstattet werden, wobei ein Abzug aufgrund von Abnutzung und Verschleiß berücksichtigt wird. Diese Garantieleistungen gelten nur zugunsten des privaten Erstkäufers und sind nicht abtret- oder übertragbar.

5. Für die Geltendmachung Ihres Garantieanspruches **kontaktieren Sie bitte unser Service-Center.**

Bitte verwenden Sie vorzugsweise unser Formular auf unserer

Homepage: <https://www.scheppach.com/de/service>

Bitte senden Sie uns keine Geräte ohne vorherige Kontaktaufnahme und Anmeldung bei unserem Service-Center.

Für die Inanspruchnahme dieser Garantieversprechen ist der Erstkontakt mit unserem Service-Center zwingende Voraussetzung.

6. **Bearbeitungszeit** - Im Regelfall erledigen wir Reklamationsendungen innerhalb 14 Tagen nach Eingang in unserem Service-Center.

Sollte in Ausnahmefällen die genannte Bearbeitungszeit überschritten werden, so informieren wir Sie rechtzeitig.

7. **Verschleißteile** - Verschleißteile sind: a) mitgelieferte, an- und/oder eingebaute Batterien / Akkus sowie b) alle modellabhängigen Verschleißteile (siehe Bedienungsanleitung). Von der Garantieleistung ausgeschlossen sind tief entladene bzw. an Gehäuse und oder Batteriepolen beschädigte Batterien / Akkus.

8. **Kostenvoranschlag** - Von der Garantieleistung nicht oder nicht mehr erfasste Geräte reparieren wir gegen Berechnung. Auf Nachfrage bei unserem Service-Center können Sie die defekten Geräte für einen Kostenvoranschlag einsenden und ggf. dem Service-Center schriftlich (per Post, eMail) die Reparaturfreigabe erteilen. Ohne Reparaturfreigabe erfolgt keine weitere Bearbeitung.

9. **Andere Ansprüche**, als die oben genannten, können nicht geltend gemacht werden.

Die **Garantiebedingungen** gelten nur in der jeweils aktuellen Fassung zum Zeitpunkt der Reklamation und können ggf. unserer Homepage ([www.scheppach.com](http://www.scheppach.com)) entnommen werden.

Bei Übersetzungen ist stets die deutsche Fassung maßgeblich.

**Scheppach GmbH · Günzburger Str. 69 · 89335 Ichenhausen (Deutschland) · [www.scheppach.com](http://www.scheppach.com)**

Telefon: +800 4002 4002 (Service-Hotline/Freecall Rufnummer dt. Festnetz\*\*) · Telefax +49 [0] 8223 4002 20 · E-Mail: [service@scheppach.com](mailto:service@scheppach.com)

· Internet: <http://www.scheppach.com>



**Ersatzteile  
Zubehör**



**Reparatur**



**Kontakt**



**Dokumente**

\* Produktabhängig auch über 24 Monate; länderbezogen können erweiterte Garantieleistungen gelten

\*\* Verbindungskosten: kostenlos aus dem deutschen Festnetz

Änderungen dieser Garantiebedingungen ohne Voranmeldung behalten wir uns jederzeit vor.

| <b>Table of contents:</b>              | <b>Page:</b> |
|--|--------------|
| 1. Introduction .....                  | 14           |
| 2. Layout .....                        | 14           |
| 3. Scope of delivery .....             | 14           |
| 4. Intended use .....                  | 14           |
| 5. Safety information.....             | 14           |
| 6. Technical data.....                 | 15           |
| 7. Before starting the equipment ..... | 15           |
| 8. Attachment and operation .....      | 15           |
| 9. Cleaning and storage.....           | 16           |
| 10. Disposal and recycling.....        | 17           |
| 11. Declaration of conformity .....    | 49           |

## Explanation of the symbols on the equipment

|                            |  |
|----------------------------|--|
|                            | <p>Read the operating instructions to reduce the risk of injury.</p>                                   |
|                            | <p>Warning - Always only open one drawer.</p>  |
|                            | <p>Warning - Do not tilt more than 5°.</p>   |
|                            | <p>The maximum permitted load of the workshop trolley is 450 kg.</p>                                   |
|                            | <p>The maximum permitted load of the drawer is 15 / 20 kg.</p>   |
|                            | <p>Releasing/engaging the brake</p>  |
|                            | <p>Releasing/engaging the drawer</p>   |
|                            | <p>Workshop trolley lock / unlock</p>  |
|                            | <p>The product complies with the applicable European directives.</p>                                   |
| <p><b>⚠ Attention!</b></p> | <p>We have marked points in these operating instructions that impact your safety with this symbol.</p> |

## 1. Introduction

### Manufacturer:

Schepach GmbH  
Günzburger Straße 69  
D-89335 Ichenhausen

### Dear customer,

We hope your new tool brings you much enjoyment and success.

### Note:

According to the applicable product liability laws, the manufacturer of the device does not assume liability for damages to the product or damages caused by the product that occurs due to:

- Improper handling,
- Non-compliance of the operating instructions,
- Repairs by third parties, not by authorized service technicians,
- Installation and replacement of non-original spare parts,
- Application other than specified.

### We recommend:

Read through the complete text in the operating instructions before installing and commissioning the device. The operating instructions are intended to help the user to become familiar with the machine and take advantage of its application possibilities in accordance with the recommendations. The operating instructions contain important information on how to operate the machine safely, professionally and economically, how to avoid danger, costly repairs, reduce downtimes and how to increase reliability and service life of the machine.

In addition to the safety regulations in the operating instructions, you have to meet the applicable regulations that apply for the operation of the machine in your country. Keep the operating instructions package with the machine at all times and store it in a plastic cover to protect it from dirt and moisture. Read the instruction manual each time before operating the machine and carefully follow its information. The machine can only be operated by persons who were instructed concerning the operation of the machine and who are informed about the associated dangers. The minimum age requirement must be complied with.

In addition to the safety notices contained in this operating manual and the particular instructions for your country, the generally recognised technical regulations for the operation of identical devices must be complied with.

We accept no liability for damage or accidents which arise due to non-observance of these instructions and the safety information.

## 2. Layout

1. Handle
2. Key
3. Castor
4. Castor with brake
5. Fixed wheel

## 3. Scope of delivery

- Workshop trolley
- Castor
- Castor with brake
- Fixed wheels
- Fastening screws
- Key
- Operating Manual

## 4. Intended use

The trolley is designed solely for the storing of tools with a maximum load of 450 kg. It is solely intended for private use indoors and is not suitable for commercial applications.

Only use the trolley as described in this operating manual. Any other use is considered unintended use and can lead to damage or even injury. The trolley is not a toy. The manufacturer or dealer assumes no liability for damage caused by unintended or improper use.

Please note that our equipment has not been designed for use in commercial, trade or industrial applications. Our warranty will be voided if the equipment is used in commercial, trade or industrial businesses or for equivalent purposes.

## 5. Safety information

### Risk of injury!

Improper use of the trolley increases the risk of injury.

- Always check the trolley before use. Do not use the trolley if it is damaged.
- Only move the trolley by pushing it to another location. To avoid injury, do not pull the trolley
- Always ensure the universal machine stand is secure when setting it up.

- Do not climb or stand on the trolley.
- Close and lock all of the drawers before pushing the trolley. Otherwise, the drawers could open while pushing so that the trolley becomes unstable.
- Do not overload the drawers of the trolley.
- Keep the trolley away from children. Do not leave the trolley unattended in the vicinity of children.
- Keep children away whilst assembling the trolley. This product includes screws and other small parts. These could cause asphyxiation if they are swallowed or inhaled.
- The trolley is very heavy when fully loaded. There is a risk of tipping in the event of improper opening. Do not open multiple drawers at the same time.
- Do not assemble the trolley on a moveable object to avoid tipping.
- Warning: Only position and operate on a solid, level surface. The trolley can become unstable and tip over if it is kept or pushed on a sloping surface.
- Always block the rotatable castors after the trolley has been pushed to the desired location to prevent the trolley from rolling away.
- Do not make any changes to the trolley. For example, do not weld any external bars and do not attach any electrical devices to the trolley.
- Do not attach or mount the trolley to a vehicle. Do not pull the trolley with a vehicle.
- Only use original spare parts and accessories.

Store these safety instructions safely.

Observe all safety instructions. If you disregard the safety instructions, you endanger yourself and others.

## 6. Technical data

|                        |                             |
|------------------------|-----------------------------|
| Total                  | 780 x 460 x 970 mm          |
| Small drawers Payload  | 533 x 58 x 391 mm<br>15 kg  |
| Medium drawers Payload | 533 x 128 x 391 mm<br>20 kg |
| Large drawers Payload  | 533 x 195 x 391 mm<br>20 kg |
| Weight without tools   | 49 kg                       |
| Weight                 | 58,5 kg                     |
| Max. payload           | 450 kg                      |

Subject to technical modifications!

## 7. Before starting the equipment

Check the device for transport damage. Immediately report any damage to the transport company that delivered the device.

- Open the packaging and remove the device carefully.
- Remove the packaging material as well as the packaging and transport bracing (if available).
- Check that the delivery is complete.
- Check the device and accessory parts for transport damage.
- If possible, store the packaging until the warranty period has expired.

### ATTENTION

**The device and packaging materials are not toys! Children must not be allowed to play with plastic bags, film and small parts! There is a risk of swallowing and suffocation!**

## 8. Attachment and operation

### ⚠ Attention!

Always make sure the device is fully assembled before commissioning!

The workshop trolley is largely assembled and you need only fit the wheels as follows:

### Mounting the wheels (fig. 1-3)

- First, remove the tools provided from the trolley.
- Mount the trolley on a sufficiently large and scratch-proof surface. If necessary, pad the trolley with packaging material to prevent scratching of the painted surfaces.
- Turn the workshop trolley over and mount the wheels as follows.
- Position the fixed castors (5) at the rear and the rotatable castors (3,4) at the front (handle side (1)) of the trolley. Line up the holes in the castors with the holes in the trolley.
- Attach the castors to the underside of the trolley using an Allen key. Only use the screws provided for this.

## User manual for voltage tester (125 to 250 V~)

To measure alternating current (AC) voltage  
The voltage values specified on the voltage tester are nominal values.

### ⚠ CAUTION! Danger to life due to electric shock!

- Only use the voltage tester to detect voltage.
- Use the voltage tester exclusively for the voltage range from 125 to 250 V AC.
- Do not use a faulty voltage tester with obviously compromised operation and/or safety.
- Only use the voltage tester in dry surroundings.
- Do not use the voltage tester in wet environments, e. g. when exposed to vapour or rain.

### ⚠ CAUTION! Never use the voltage tester as a screwdriver on live parts of an installation. Prior to each use:

1. Check the insulating sleeve of the voltage tester for damage. Do not use it, if it is damaged.
2. Check whether the lamp on the voltage tester lights up by using a connected socket. Dispose of a damaged or defective voltage tester

### ⚠ WARNING! The fact that the indicator light is not visible does not guarantee the absence of voltage. The following factors may affect your ability to see the indicator light:

- unfavourable lighting conditions, for example, sunshine
- temperatures outside the range of  $-10\text{ °C}$  bis  $+50\text{ °C}$
- frequencies outside the range of 50 to 500 Hz
- unfavourable locations such as on wooden ladders, insulating floor coverings and in non-operationally grounded AC voltage networks

### To test whether alternating current is present, carry out the following steps:

1. Hold the tip of the voltage tester against a contact of an electrical cable and
2. touch the other end of the voltage tester with one finger

If alternating current is present, the lamp will light up.

## 9. Cleaning and storage

### 1. Cleaning

#### Risk of damage!

If the trolley is not cleaned properly it may become damaged.

- Do not use an aggressive, abrasive cleaning agent and do not use a solvent, acid or chlorine based cleaning agent.
- Do not use brushes with metallic or nylon bristles and do not use sharp or metallic cleaning utensils such as blades, hard spatulas or similar.
- Use a mild cleaning agent to clean the trolley and a soft, clean towel. Allow the trolley to dry completely after cleaning.
- Remove lubricant and oil with a non-flammable cleaning agent.

#### Cleaning voltage tester

If the voltage tester is contaminated during normal use, it can be cleaned with a damp cloth and a household cleaner. Aggressive cleaning agents must not be used for cleaning.

### 2. Storage

#### ⚠ Attention!

Rust could form if the trolley is stored in a damp location. The functionality or carrying capacity of the trolley could therefore be permanently and irreparably impaired.

- Protect the trolley from moisture, direct sunlight and frost.
- Store the trolley in a dry location.
- Keep the trolley away from children

#### Storage voltage tester

- Do not expose the voltage tester to direct sunlight.
- If the voltage tester is used in accordance with the operating manual, then no maintenance will be required.
- If the voltage tester does not function properly, send it to the service department for repairs.



## 10. Disposal and recycling

### Notes for packaging



The packaging materials are recyclable. Please dispose of packaging in an environmentally friendly manner.

### Notes on the electrical and electronic equipment act [ElektroG]



**Waste electrical and electronic equipment does not belong in household waste, but must be collected and disposed of separately!**

- Used batteries or rechargeable batteries that are not installed permanently in the old appliance must be removed non-destructively before disposal. Their disposal is regulated by the battery law.
- Owners or users of electrical and electronic devices are legally obliged to return them after use.
- The end user is responsible for deleting their personal data from the old device being disposed of!
- The symbol of the crossed-out dustbin means that waste electrical and electronic equipment must not be disposed of with household waste.
- Waste electrical and electronic equipment can be handed in free of charge at the following places:
  - Public disposal or collection points (e.g. municipal works yards)
  - Points of sale of electrical appliances (stationary and online), provided that dealers are obliged to take them back or offer to do so voluntarily.
  - Up to three waste electrical devices per type of device, with an edge length of no more than 25 centimetres, can be returned free of charge to the manufacturer without prior purchase of a new device from the manufacturer or taken to another authorised collection point in your vicinity.
  - Further supplementary take-back conditions of the manufacturers and distributors can be obtained from the respective customer service.
- If the manufacturer delivers a new electrical appliance to a private household, the manufacturer can arrange for the free collection of the old electrical appliance upon request from the end user. Please contact the manufacturer's customer service for this.

- These statements only apply to devices installed and sold in the countries of the European Union and which are subject to the European Directive 2012/19/EU. In countries outside the European Union, different regulations may apply to the disposal of waste electrical and electronic equipment.









**Table des matières:**

**Page:**

|     |                                   |    |
|-----|-----------------------------------|----|
| 1.  | Introduction .....                | 20 |
| 2.  | Description de l'appareil .....   | 20 |
| 3.  | Ensemble de livraison .....       | 20 |
| 4.  | Utilisation conforme .....        | 20 |
| 5.  | Consignes de sécurité .....       | 21 |
| 6.  | Caractéristiques techniques ..... | 21 |
| 7.  | Avant la mise en service .....    | 21 |
| 8.  | Assemblage et utilisation .....   | 22 |
| 9.  | Nettoyage et entreposage .....    | 22 |
| 10. | Élimination et recyclage .....    | 23 |
| 11. | Déclaration de conformité .....   | 49 |



## Légende des symboles figurant sur l'appareil

|   |  |
|---|--|
| <p>Ouvrir / fermer le tiroir</p>  | <p>Avertissement - Pour réduire le risque de blessure, lire le mode d'emploi.</p>  |
|    | <p>Avertissement - Ouvrez toujours seulement un tiroir.</p>  |
|    | <p>Avertissement - Ne pas incliner de plus de 5 °.</p>   |
|    | <p>La charge maximale admissible de la servante d'atelier est de 450 kg.</p>   |
|    | <p>La charge maximale admissible du tiroir est de 15 / 20 kg.</p>  |
|    | <p>Ouvrir / Fermer frein</p>   |
|    | <p>Ouvrir / fermer le tiroir</p>   |
|   | <p>Chariot d'atelier Verrouiller / Déverrouiller</p>   |
|  | <p>Le produit respecte les directives européennes en vigueur.</p>  |
| <p>⚠ Attention !</p>  | <p>Dans cette notice d'utilisation, nous avons placé les signes suivants à certains endroits en rapport avec votre sécurité.</p> |

## 1. Introduction

### Fabricant:

Schepach GmbH  
Günzburger Straße 69  
D-89335 Ichenhausen

### Cher client,

Nous espérons que votre nouvelle machine vous apportera de la satisfaction et de bons résultats.

### Remarque :

Selon la loi en vigueur sur la responsabilité du fait des produits, le fabricant n'est pas tenu pour responsable de tous les dommages subis par cet appareil et pour tous les dommages résultant de son utilisation, dans les cas suivants :

- Mauvaise manipulation,
- Non-respect des instructions d'utilisation,
- Travaux de réparation effectués par des tiers, par des spécialistes non agréés,
- Remplacement et montage de pièces de rechange qui ne sont pas d'origine.
- Utilisation non conforme.

### Nous vous recommandons:

De lire intégralement le manuel d'utilisation, avant d'effectuer le montage et la mise en service. Le présent manuel d'utilisation vous facilitera la prise en main et la connaissance de la machine, tout en vous permettant d'en utiliser pleinement le potentiel dans le cadre d'une utilisation conforme.

Les instructions importantes qu'il contient vous apprendront comment travailler avec la machine de manière sûre, rationnelle et économique ; comment éviter les dangers, réduire les coûts de réparation et réduire les périodes d'indisponibilité ; comment enfin augmenter la fiabilité et la durée de vie de la machine.

En plus des consignes de sécurité continues dans ce manuel d'utilisation, vous devez respecter scrupuleusement les réglementations et les lois applicables lors de l'utilisation de la machine dans votre pays.

Conservez le manuel d'utilisation dans une pochette plastique pour le protéger de la saleté et de l'humidité, auprès de la machine. Avant de commencer à travailler avec la machine, chaque utilisateur doit lire le manuel d'utilisation puis le suivre attentivement. Seules les personnes formées à l'utilisation de la machine et conscientes des risques associés sont autorisées à travailler avec la machine. L'âge minimum requis doit être respecté.

En plus des indications d'utilisation contenues dans cette notice et des réglementations particulières de votre pays, il convient d'appliquer les règles techniques connues et reconnues s'appliquant en général.

## 2. Description de l'appareil

1. Poignée
2. Clé
3. Roulette
4. Roulette avec frein
5. Roulette fixe

## 3. Ensemble de livraison

- Chariot d'atelier
- Roulette
- Roulette avec frein
- Roulette fixe
- Vis de fixation
- Clé
- Mode d'emploi

## 4. Utilisation conforme

Le chariot est conçu exclusivement pour le stockage des outils d'une charge maximale de 450 kg. Il est uniquement adapté pour un usage privé en intérieur, et pas pour une utilisation commerciale.

Utilisez le chariot uniquement selon la description dans ce mode d'emploi. Toute autre utilisation est considérée comme non conforme et peut entraîner des dégâts matériels ou des blessures. Le chariot n'est pas un jouet.

Le fabricant ou le revendeur décline toute responsabilité quant aux dommages dus à une utilisation non conforme ou à une fausse manipulation.

Remarque : conformément aux dispositions, nos appareils n'ont pas été conçus pour une utilisation commerciale, artisanale ou industrielle. Nous déclinons toute responsabilité si l'appareil est utilisé dans des exploitations commerciales, artisanales ou industrielles, ou dans le cadre d'activités comparables.

## 5. Consignes de sécurité

### Risque de blessure !

L'utilisation non conforme du chariot augmente le risque de blessures.

- Contrôlez le chariot avant chaque utilisation. N'utilisez pas le chariot s'il est endommagé.
- Utilisez le chariot uniquement en le poussant vers un autre endroit. Ne tirez pas le chariot afin d'éviter les blessures.
- Lors de l'installation, veillez à une position sûre du châssis de base universel.
- Ne montez pas ou ne vous asseyez pas sur le chariot.
- Fermez et verrouillez tous les tiroirs avant de pousser le chariot. Les tiroirs peuvent sinon s'ouvrir pendant le déplacement, ce qui rend le chariot instable.
- Ne surchargez pas les tiroirs du chariot.
- Tenez le chariot éloigné des enfants. Ne laissez pas les enfants sans surveillance à proximité du chariot.
- Pendant le montage du chariot, éloignez les enfants. Les vis et les autres petites pièces font partie de ce produit. Elles peuvent entraîner une asphyxie si elles sont ingérées ou inhalées.
- Lorsqu'il est entièrement chargé, le chariot est très lourd. Il existe un risque de renversement lors de l'ouverture incorrecte. N'ouvrez jamais plusieurs tiroirs en même temps.
- Ne montez pas le chariot sur un élément mobile pour éviter tout renversement.
- Consigne d'avertissement : Effectuer l'installation et le déplacement uniquement sur un sol solide et plan. Le chariot peut devenir instable et se renverser s'il est placé ou poussé sur un sol incliné.
- Bloquez toujours les roulettes pivotantes après que le chariot a été poussé vers l'endroit souhaité afin d'éviter une dérive du chariot.
- N'apportez aucune modification au chariot. Par exemple, ne soudez pas de barre externe et ne placez aucun appareil électrique sur le chariot.
- Ne fixez pas ou ne montez pas le chariot sur un véhicule. Ne tirez pas le chariot avec un véhicule.
- Utilisez uniquement des pièces de rechange et accessoires d'origine.

Conservez toutes les consignes de sécurité en bon état.

Respectez toutes les consignes de sécurité. Si vous n'observez pas les consignes de sécurité, vous vous mettez en danger, vous et les autres.

## 6. Caractéristiques techniques

|                                    |                             |
|------------------------------------|-----------------------------|
| Totales                            | 780 x 460 x 970 mm          |
| Capacité de charge du petit tiroir | 533 x 58 x 391 mm<br>15 kg  |
| Capacité de charge du moyen tiroir | 533 x 128 x 391 mm<br>20 kg |
| Capacité de charge du grand tiroir | 533 x 195 x 391 mm<br>20 kg |
| Poids sans outils                  | 49 kg                       |
| Poids                              | 58,5 kg                     |
| Capacité de charge max.            | 450 kg                      |

Sous réserve de modifications techniques!

### 7. Avant la mise en service

Vérifiez que le dispositif ne présente aucun dégât dû au transport. Signaler immédiatement les éventuels dégâts au transporteur qui a livré le dispositif.

- Ouvrez l'emballage et sortez-en délicatement l'appareil.
- Retirez les matériaux d'emballage, ainsi que les protections mise en place pour le transport (s'il y a lieu).
- Vérifiez que les fournitures sont complètes.
- Vérifiez que l'appareil et les accessoires n'ont pas été endommagés lors du transport.
- Conservez si possible l'emballage jusqu'à la fin de la période de garantie.

### ATTENTION

**L'appareil et les matériaux d'emballage ne sont pas des jouets ! Les enfants ne doivent en aucun cas jouer avec les sacs en plastique, films d'emballage et pièces de petite taille ! Il existe un risque d'ingestion et d'asphyxie !**

## 8. Assemblage et utilisation

### ⚠ Attention !

Avant la mise en service, monter impérativement l'appareil en entier !

Le chariot d'atelier est monté en grande partie. Vous devez uniquement monter les roulettes de la manière suivante :

### Montage des roulettes (fig. 1-3)

- Retirez d'abord l'outil fourni du chariot.
- Montez le chariot sur une surface résistante aux rayures et de taille suffisante. Rembourrez le chariot avec le matériel d'emballage au besoin afin d'éviter les rayures sur la surface peinte.
- Retournez le chariot d'atelier et montez les roulettes de la manière suivante.
- Placez les roulettes fixes (5) sur l'extrémité arrière et les roulettes pivotantes (3,4) sur l'extrémité avant (côté poignée (1)) du chariot. Alignez les trous sur les roulettes avec celles sur le chariot.
- Fixez les roulettes à l'aide d'une clé Allen sur la partie inférieure du chariot. Utiliser pour cela les vis fournies.

### Mode d'emploi du détecteur de tension

(125 à 250 V~)

Pour la détection de tension alternative.

Les tensions indiquées sur le détecteur de tension sont des tensions nominales.

### ⚠ ATTENTION ! Danger de mort par décharge électrique !

- N'utiliser le détecteur de tension que pour détecter une tension.
- N'utiliser le détecteur de tension qu'à une plage de tensions comprise entre 125 et 250 Volt ~.
- Ne plus utiliser les détecteurs de tension présentant des dommages et dont le fonctionnement et/ou la sécurité sont entravés.
- N'utiliser le détecteur de tension que dans un milieu sec.
- Ne pas utiliser le détecteur de tension sous l'influence de précipitations, rosée ou pluie par ex

**⚠ ATTENTION ! Ne jamais utiliser le détecteur de tension comme tournevis sur des composants d'installations sous tension. Avant toute utilisation :**

1. Contrôler si la gaine isolante du détecteur de tension présente des endommagements. Ne pas utiliser les détecteurs de tension endommagés.
2. Contrôler le fonctionnement de la lampe témoin du détecteur de tension sur une prise de courant raccordée. Évacuer les détecteurs de tension endommagés ou dont le fonctionnement est perturbé.

**⚠ AVERTISSEMENT ! Le fait de ne pas percevoir l'affichage lumineux ne garantit pas l'absence de tension. La perception de l'affichage lumineux peut être altérée par les facteurs suivants :**

- conditions d'éclairage défavorables, par ex. lumière du soleil
- températures en dehors de la plage de  $-10^{\circ}\text{C}$  à  $+50^{\circ}\text{C}$
- fréquences en dehors de la plage de 50 à 500 Hz
- emplacements défavorables, par ex. échelles en bois, revêtements de sol isolants et réseaux de tension alternative non correctement mis à la terre

**Pour détecter l'existence d'une tension alternative, effectuer les opérations suivantes :**

1. Tenez la pointe du détecteur de tension sur un contact du câble électrique et
2. touchez du doigt l'autre extrémité du détecteur de tension.

La lampe témoin s'allume en présence d'une tension alternative.

## 9. Nettoyage et entreposage

### 1. Nettoyage

#### Risque d'endommagement !

Si vous ne nettoyez pas le chariot correctement, vous risquez de l'endommager.

- N'utilisez pas de détergent agressif ou abrasif ni de détergent à base de solvant, d'acide ou de chlore.
- N'utilisez pas de brosses à poils en métal ou en nylon ou d'outils de nettoyage métalliques, comme les couteaux, des grattoirs durs ou des objets similaires.
- Pour nettoyer le chariot, utilisez un détergent doux et un chiffon propre doux. Laissez sécher le chariot en entier après le nettoyage.

- Éliminez le lubrifiant et l'huile avec un détergent non inflammable.

### Nettoyage détecteur de tension

Si le détecteur de tension est encrassé pendant une utilisation normale, il ne peut être nettoyé qu'avec un chiffon humide et un nettoyant ménager. Aucun détergent agressif ne doit être utilisé pour le nettoyage.

## 2. Stockage

### ⚠ Attention !

Si vous conservez le chariot mouillé, de la rouille risque de se former. La fonctionnalité ou la capacité de charge du chariot peut alors être perturbée de manière durable et irréversible.

- Protégez le chariot de l'humidité, des rayons directs du soleil et du gel.
- Conservez le chariot dans un lieu sec.
- Tenez le chariot éloigné des enfants.

### Conservation détecteur de tension

- N'exposez pas le détecteur de tension aux rayons directs du soleil.
- Si le détecteur de tension est utilisé conformément à la notice d'utilisation, aucune maintenance n'est nécessaire.
- Si le détecteur de tension ne fonctionne pas correctement, envoyez-le au service après-vente qui se chargera de la réparation.

## 10. Élimination et recyclage

### Consignes relatives à l'emballage



Les matériaux d'emballage sont recyclables. Merci d'éliminer les emballages de manière respectueuse de l'environnement.

### Consignes relatives à la loi allemande sur les appareils électriques et électroniques



**Les appareils électriques et électroniques usagés ne doivent pas être jetés avec les ordures ménagères, mais éliminés séparément !**









- Retirer les piles ou batteries amovibles usagées de manière non destructive avant de déposer vos déchets électroniques dans un point de collecte ! L'élimination des piles et batteries est réglementée par la loi allemande sur les piles.
- Les propriétaires et utilisateurs d'appareils électriques et électroniques sont légalement tenus de les rapporter à l'issue de leur utilisation.
- Il incombe à l'utilisateur final de supprimer ses données à caractère personnel enregistrées sur l'appareil usagé !
- Le symbole représentant une poubelle barrée signifie que les appareils électriques et électroniques ne doivent pas être jetés avec les ordures ménagères.
- Les appareils électriques et électroniques peuvent être gratuitement déposés :
  - Dans les points de collecte et d'élimination publics (dépôts municipaux p. ex.)
  - Dans les points de vente d'appareils électroniques (sur place ou en ligne) si le distributeur est tenu de les reprendre ou propose ce service.
  - Vous pouvez déposer jusqu'à trois appareils électroniques usagés dont les bords ne dépassent pas 25 centimètres de longueur auprès du fabricant ou d'un point de collecte agréé situé près de chez vous sans acheter de nouvel appareil.
  - Pour plus de détails concernant les conditions de reprise des fabricants et distributeurs, contactez le service client correspondant.
- En cas de livraison d'un nouvel appareil électronique à un consommateur privé par le fabricant, le fabricant peut accepter de reprendre l'appareil électronique usagé gratuitement sur demande de l'utilisateur final. Pour en être sûr, contactez le service client du fabricant.
- Ces déclarations ne s'appliquent qu'aux appareils vendus et installés dans les pays membres de l'Union européenne et visés par la directive européenne 2012/19/UE. D'autres dispositions d'élimination des appareils électriques et électroniques usagés peuvent s'appliquer dans les pays hors de l'Union européenne.

**Indice:****Pagina:**

|     |  |    |
|-----|--|----|
| 1.  | Introduzione .....                       | 26 |
| 2.  | Descrizione dell'apparecchio .....       | 26 |
| 3.  | Prodotto ed accessori in dotazione ..... | 26 |
| 4.  | Utilizzo proprio .....                   | 26 |
| 5.  | Avvertenze di sicurezza .....            | 27 |
| 6.  | Caratteristiche tecniche .....           | 27 |
| 7.  | Prima della messa in funzione .....      | 27 |
| 8.  | Montaggio ed azionamento .....           | 28 |
| 9.  | Pulizia e stoccaggio .....               | 28 |
| 10. | Smaltimento e riciclaggio .....          | 29 |
| 11. | Dichiarazione di conformità .....        | 49 |

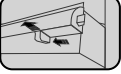
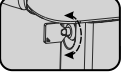

## Spiegazione dei simboli sull'apparecchio

|   |  |
|---|--|
|    | <p>Avvertimento - Per ridurre il rischio di lesioni, leggere le istruzioni per l'uso.</p>                            |
|    | <p>Avvertenza - Aprire sempre solo un cassetto.</p>  |
|    | <p>Avvertenza - Non inclinare più di 5°.</p>   |
|    | <p>Il carico massimo ammesso del carrello portaoggetti da officina è di 450 kg.</p>                                  |
|    | <p>Il carico massimo ammesso del cassetto è di 15 / 20 kg.</p>   |
|    | <p>Freno apertura / chiusura</p>   |
|     | <p>Apertura/chiusura del cassetto</p>  |
|    | <p>Blocco/sblocco del carrello d'officina</p>  |
|  | <p>Il prodotto è conforme alle direttive europee in vigore.</p>  |
| <p><b>⚠ Attenzione!</b></p>   | <p>Nel presente manuale di istruzioni i punti riguardanti la sicurezza sono contrassegnati dal seguente simbolo.</p> |

## 1. Introduzione

### Fabbricante:

Schepach GmbH  
Günzburger Straße 69  
D-89335 Ichenhausen

### Egregio Cliente,

Le auguriamo un piacevole utilizzo del Suo nuovo apparecchio.

### Avvertenza:

Ai sensi della legge sulla responsabilità dei prodotti attualmente in vigore, il fabbricante non è responsabile per eventuali danni che si dovessero verificare a questa apparecchiatura o a causa di questa in caso di:

- utilizzo improprio,
- inosservanza delle istruzioni per l'uso,
- riparazioni effettuate da specialisti terzi non autorizzati,
- installazione e sostituzione di ricambi non originali,
- utilizzo non conforme.

### Da osservare:

Prima del montaggio e della messa in funzione, leggere tutto il testo delle istruzioni per l'uso.

Le presenti istruzioni per l'uso le consentono di conoscere l'utensile elettrico e di sfruttare le sue possibilità d'impiego conformi.

Le istruzioni per l'uso contengono avvertenze importanti su come utilizzare l'utensile elettrico in modo sicuro, corretto ed economico e su come evitare i pericoli, risparmiare sui costi di riparazione, ridurre i tempi di inattività ed aumentare l'affidabilità e la durata dell'utensile elettrico.

Oltre alle disposizioni di sicurezza contenute nelle qui presenti istruzioni per l'uso, è necessario altresì osservare le norme in vigore nel proprio Paese per l'utilizzo dell'utensile elettrico.

Conservare le istruzioni per l'uso vicino all'utensile elettrico, protette da sporcizia e umidità in una copertina di plastica. Esse devono essere attentamente lette e scrupolosamente osservate da tutti gli operatori prima di iniziare il lavoro.

Sull'utensile elettrico possono lavorare soltanto persone che sono state istruite sul suo uso e sui pericoli ad esso collegati. L'età minima richiesta per gli operatori deve essere assolutamente rispettata.

Oltre agli avvisi di sicurezza contenuti nelle presenti istruzioni per l'uso e alle disposizioni speciali in vigore nel proprio Paese, devono essere rispettate le regole tecniche generalmente riconosciute per l'esercizio di macchine di lavorazione del legno.

Non ci assumiamo alcuna responsabilità in caso di incidenti o danni dovuti al mancato rispetto delle presenti istruzioni e delle avvertenze di sicurezza.

## 2. Descrizione dell'apparecchio

1. Impugnatura
2. Chiave
3. Ruota orientabile
4. Ruota orientabile con freno
5. Ruota fissa

## 3. Prodotto ed accessori in dotazione

- Carrello portaoggetti da officina
- Ruota orientabile
- Ruota orientabile con freno
- Ruota fissa
- Viti di fissaggio
- Chiave
- Istruzioni per l'uso

## 4. Utilizzo proprio

Il carrello è concepito esclusivamente per portare utensili con un peso massimo di 450 kg. È destinato esclusivamente all'uso privato in ambienti interni e non è adatto all'impiego in ambito industriale.

Utilizzare il carrello solo nel modo descritto in queste istruzioni per l'uso. Ogni utilizzo diverso è da considerarsi come non conforme alla destinazione d'uso e può comportare danni materiali o addirittura lesioni fisiche. Il carrello non è un giocattolo.

Il produttore o il rivenditore non si assumono alcuna responsabilità per danni derivanti da un utilizzo improprio o non conforme alla destinazione d'uso.

Tenete presente che i nostri apparecchi non sono stati costruiti per l'impiego professionale, artigianale o industriale. Non ci assumiamo alcuna garanzia quando l'apparecchio viene usato in imprese commerciali, artigianali o industriali, o in attività equivalenti.

## 5. Avvertenze di sicurezza

### Pericolo di lesioni!

L'uso improprio del carrello comporta un elevato rischio di lesioni.

- Controllare il carrello prima di ogni uso. Non utilizzare il carrello se è danneggiato.
  - Spostare il carrello in un altro posto solo spingendolo. Non tirare il carrello per evitare lesioni
  - Durante l'installazione controllare sempre che il basamento macchine universale sia stabile.
  - Non salire o posizionarsi sul carrello.
  - Chiudere e bloccare tutti i cassetti prima di spingere il carrello. Altrimenti, i cassetti potrebbero aprirsi durante lo spostamento e rendere instabile il carrello.
  - Non sovraccaricare i cassetti del carrello.
- 
- Tenere il carrello fuori dalla portata dei bambini. Non lasciare bambini incustoditi nelle vicinanze del carrello.
  - Tenere lontano i bambini durante il montaggio del carrello. Questo prodotto include viti e altri piccoli pezzi. Potrebbero causare soffocamento se ingeriti o inalati.
  - Il carrello, quando è pieno, è molto pesante. In caso di apertura impropria, sussiste il pericolo di ribaltamento. Non aprire mai più di un cassetto alla volta.
  - Non montare il carrello su un oggetto mobile per evitare che si ribalti.
  - Avvertenza: Posizionare e spostare solo su un suolo fisso e piano. Il carrello può diventare instabile e ribaltarsi se viene collocato o spinto su un suolo inclinato.
  - Bloccare sempre le ruote girevoli dopo che il carrello è stato spinto nel luogo desiderato per evitare che si sposti.
  - Non apportare modifiche al carrello. Non saldare, ad esempio, sbarre esterne e non applicare dispositivi elettrici al carrello.
  - Non fissare o montare il carrello su un veicolo. Non trainare il carrello con un veicolo.
  - Utilizzare esclusivamente pezzi di ricambio e accessori originali.

Conservare con cura le presenti indicazioni di sicurezza.

Rispettare tutte le indicazioni di sicurezza. In caso contrario sussiste il rischio di mettere in pericolo se stessi e gli altri.

## 6. Caratteristiche tecniche

|                          |                             |
|--------------------------|-----------------------------|
| Totale                   | 780 x 460 x 970 mm          |
| Portata cassetto piccolo | 533 x 58 x 391 mm<br>15 kg  |
| Portata cassetto medio   | 533 x 128 x 391 mm<br>20 kg |
| Portata cassetto grande  | 533 x 195 x 391 mm<br>20 kg |
| Peso senza attrezzi      | 49 kg                       |
| Peso                     | 58,5 kg                     |
| Portata max.             | 450 kg                      |

Con riserva di modifiche tecniche!

## 7. Prima della messa in funzione

Controllare il dispositivo per rilevare l'eventuale presenza di danni da trasporto. Segnalare immediatamente eventuali danni al corriere che ha consegnato il dispositivo.

- Aprite l'imballaggio e togliete con cautela l'apparecchio dalla confezione.
- Togliete il materiale d'imballaggio e anche i fermi di trasporto / imballo (se presenti).
- Controllate che siano presenti tutti gli elementi forniti.
- Verificate che l'apparecchio e gli accessori non presentino danni dovuti al trasporto.
- Se possibile, conservate l'imballaggio fino alla scadenza della garanzia.

### ATTENZIONE

**L'apparecchio e il materiale d'imballaggio non sono giocattoli! I bambini non devono giocare con sacchetti di plastica, film e piccoli pezzi! Sussiste pericolo di ingerimento e soffocamento!**

## 8. Montaggio ed azionamento

### ⚠ Attenzione!

**Prima della messa in funzione è obbligatorio montare completamente l'apparecchio!**

Il carrello portaoggetti da officina è per lo più montato; occorre soltanto montare le ruote nel modo seguente:

### Montaggio ruote (Fig. 1-3)

- Come prima cosa, rimuovere l'utensile fornito in dotazione dal carrello.
- Montare il carrello su una superficie sufficientemente ampia e antiraffio. All'occorrenza, imbottire il carrello con del materiale di imballaggio per evitare di graffiare la superficie verniciata.
- Girare il carrello portaoggetti da officina e montare le ruote nel modo seguente.
- Posizionare le ruote fisse (5) all'estremità posteriore e le ruote girevoli (3,4) all'estremità anteriore (impugnatura lato(1)) del carrello. Fare combaciare i fori sulle ruote con i fori sul carrello.
- Fissare le ruote con l'aiuto di una brugola sul lato inferiore del carrello. Utilizzare a tal proposito le viti fornite in dotazione.

### Istruzioni per l'uso del voltmetro (125 fino 250 V~)

Per l'identificazione della tensione alternata. Le tensioni indicate sul tester sono tensioni nominali.

### ⚠ ATTENZIONE! Pericolo di vita dovuto a scosse elettriche!

- Usare il tester solo per il controllo della tensione.
- Usare il tester esclusivamente nel campo di tensione da 125 a 250 Volt ~.
- Non usare tester difettosi la cui funzione e/o sicurezza è palesemente pregiudicata.
- Usare il tester solo all'asciutto.
- Il tester non deve essere utilizzato sotto l'azione di precipitazioni atmosferiche, p. es. rugiada o pioggia

**⚠ ATTENZIONE! Non usare mai il tester come cacciavite su parti di impianti sotto tensione!**

### Prima di ogni utilizzo:

1. controllare se il rivestimento isolante del tester presenta danni. Non usare tester danneggiati
2. verificare il funzionamento della lampadina a bagliore del tester su una presa collegata. Smaltire i tester danneggiati o non funzionanti.

**⚠ AVVERTENZA! La mancata percezione della segnalazione luminosa non garantisce l'assenza di tensione. La percezione della segnalazione luminosa può essere influenzata dai seguenti fattori:**

- condizioni di luce sfavorevoli, p.es. luce solare
- temperature non comprese nel campo da -10 °C a +50 °C
- frequenze non comprese nel campo da 50 a 500 Hz
- posizioni sfavorevoli come p.es. scalette di legno, rivestimenti isolanti di pavimenti e reti a tensione alternata non messe a terra regolarmente.

**Per verificare la presenza di una tensione alternata, procedere come segue:**

1. Appoggiare la punta del tester su un contatto della linea elettrica e
2. toccare l'altra estremità del tester con un dito

In presenza di tensione alternata, la lampadina a bagliore si illumina.

## 9. Pulizia e stoccaggio

### 1. Pulizia

#### Pericolo di danni!

Se non si pulisce correttamente il carrello, è possibile che si danneggi.

- Non usare detersivi aggressivi o abrasivi e non usare detersivi a base di solventi, acidi o cloro.
- Non utilizzare spazzole con setole di metallo o nylon, utensili per la pulizia affilati o metallici come coltelli, spatole dure o simili.
- Per pulire il carrello, utilizzare un detersivo delicato e un panno morbido e pulito. Fare asciugare il carrello completamente dopo la pulizia.
- Rimuovere lubrificanti e oli con un detersivo non infiammabile.

### Pulizia voltmetro

Se il voltmetro è sporco durante il normale funzionamento, può essere pulito solo con panno umido e con detergente di normale uso domestico. Non usare detergenti aggressivi per la pulizia.

## 2. Conservazione

### ⚠ Attenzione!

Se si conserva il carrello a contatto con l'umidità, può formarsi la ruggine. Ciò può compromettere la funzionalità o la capacità di carico del carrello in modo permanente e irreparabile.

- Proteggere il carrello dall'umidità, dalla luce diretta del sole e dalla ruggine.
- Conservare il carrello in un luogo asciutto.
- Tenere il carrello fuori dalla portata dei bambini

### Conservazione voltmetro

- Non esporre il voltmetro alla luce solare diretta.
- Se si utilizza il voltmetro nel rispetto delle istruzioni per l'uso, non è necessaria alcuna manutenzione.
- Qualora dovesse capitare che il voltmetro non funzioni, inviarlo al reparto di assistenza, che ne eseguirà la riparazione.

## 10. Smaltimento e riciclaggio

### Avvertenze per l'imballaggio



Il materiale d'imballaggio è riciclabile. Si prega di smaltire gli imballaggi nel rispetto dell'ambiente.

### Avvertenze relative alla legge sui dispositivi elettrici ed elettronici (ElektroG)



**I dispositivi elettrici ed elettronici usati non rientrano nei rifiuti domestici, ma devono essere trattati e smaltiti in modo separato!**









- Le batterie o gli accumulatori utilizzati non integrati nel dispositivo usato devono essere rimossi prima della consegna, senza distruggerli! Il loro smaltimento è regolato dalla legge sulle batterie.
- I proprietari o gli utilizzatori di dispositivi elettrici ed elettronici sono tenuti per legge a restituirli al termine della loro durata utile.

- L'utente finale è responsabile in prima persona per la cancellazione dei suoi dati personali in relazione al dispositivo usato da smaltire!
- Il simbolo del bidone della spazzatura barrato indica che i dispositivi elettrici ed elettronici non possono essere smaltiti insieme ai normali rifiuti domestici.
- I dispositivi elettrici ed elettronici possono essere restituiti gratuitamente presso i seguenti centri:
  - Centri di raccolta e smaltimento di diritto pubblico (ad es. depositi comunali)
  - Punti vendita di dispositivi elettronici (fisici e online), nella misura in cui il distributore sia tenuto al ritiro o lo offra in modo volontario.
  - È possibile consegnare gratuitamente al produttore, senza dovere acquistare prima un nuovo dispositivo da questi, fino a tre dispositivi elettronici usati per ogni tipo di dispositivo con una lunghezza del bordo di massimo 25 centimetri, oppure portare il dispositivo presso un altro centro di raccolta autorizzato nelle proprie vicinanze.
  - Altre condizioni di ritiro complementari del produttore e del distributore sono reperibile presso il rispettivo servizio clienti.
- In caso di consegna da parte del produttore di un nuovo dispositivo elettronico presso un privato, quest'ultimo può richiedere il ritiro gratuito del dispositivo elettronico usato, su richiesta dell'utente finale stesso. Contattare a tale proposito il servizio clienti del produttore.
- Quanto esposto si applica solo ad apparecchi installati e distribuiti in un paese dell'Unione Europea e soggetti alla Direttiva europea 2012/19/UE. Nel paese al di fuori dell'Unione Europea possono applicarsi norme diverse per lo smaltimento di dispositivi elettrici ed elettronici usati.

**Inhoudsopgave:****Pagina:**

|     |                                    |    |
|-----|------------------------------------|----|
| 1.  | Inleiding.....                     | 32 |
| 2.  | Beschrijving van het apparaat..... | 32 |
| 3.  | Meegeleverd.....                   | 32 |
| 4.  | Beoogd gebruik.....                | 32 |
| 5.  | Veiligheidsvoorschriften.....      | 33 |
| 6.  | Technische gegevens.....           | 33 |
| 7.  | Voor de ingebruikname.....         | 33 |
| 8.  | Montage en bediening.....          | 34 |
| 9.  | Reiniging en opslag.....           | 34 |
| 10. | Afvalverwerking en hergebruik..... | 35 |
| 11. | Conformiteitsverklaring.....       | 49 |

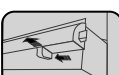
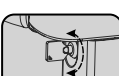
## Verklaring van de symbolen op het apparaat

|   |  |
|---|--|
|    | <p>Waarschuwing - Lees de gebruikshandleiding om het risico op letsel te verminderen.</p>                |
|    | <p>Waarschuwing - Open altijd slechts één lade tegelijk.</p>   |
|    | <p>Waarschuwing - Niet meer dan 5° kiepen.</p>   |
|    | <p>De maximaal toegestane belasting van de werkplaatswagen bedraagt 450 kg.</p>                          |
|    | <p>De maximaal toegestane belasting van de lade bedraagt 15 / 20 kg.</p>                                 |
|    | <p>Rem openen / sluiten</p>  |
|     | <p>Lade open/dicht</p>   |
|    | <p>Waarschuwing vergrendelen/ontgrendelen</p>  |
|  | <p>Het product voldoet aan de geldende EU-bepalingen.</p>  |
| <p>⚠ <b>Let op!</b></p>   | <p>In deze gebruikshandleiding hebben wij punten die uw veiligheid betreffen van dit teken voorzien.</p> |

## 1. Inleiding

### Fabrikant:

Schepach GmbH  
Günzburger Straße 69  
D-89335 Ichenhausen

### Geachte klant,

Wij wensen u veel plezier en succes bij het werken met uw nieuwe apparaat.

### Aanwijzing:

De fabrikant van dit apparaat is volgens de van kracht zijnde wet inzake productaansprakelijkheid niet aansprakelijk voor schade die aan dit apparaat of door dit apparaat ontstaan bij:

- ondeskundige behandeling,
- veronachtzaming van de gebruikshandleiding,
- reparaties door derden, niet geautoriseerde vakmensen,
- inbouw en vervanging van niet-originele reserveonderdelen,
- Dat niet conform de voorschriften is.

### Let op:

Lees voor de montage en voor de ingebruikname de complete tekst van de gebruikshandleiding door.

De gebruikshandleiding is bedoeld om het gemakkelijker te maken, uw apparaat te leren kennen en de beoogde toepassingsmogelijkheden van het apparaat te benutten.

De gebruikshandleiding bevat belangrijke aanwijzingen, hoe u met het apparaat veilig, vakkundig en economisch werkt en hoe u gevaren vermijdt, reparatiekosten uitspaart, uitvaltijden vermindert en de betrouwbaarheid en levensduur van het apparaat verhoogt.

Aanvullend op de veiligheidsbepalingen van deze gebruikshandleiding moet u absoluut de voor de werking van het apparaat geldende voorschriften van uw land in acht nemen.

Bewaar de gebruikshandleiding bij het apparaat in een plastic hoes, beschermd tegen vuil en vocht. De gebruikshandleiding moet door elke bediener van de machine voor aanvang van de werkzaamheden worden gelezen en zorgvuldig worden nageleefd.

Aan het apparaat mogen alleen personen werken, die voor het gebruik van het apparaat geïnstrueerd en over de daarmee verbonden gevaren geïnformeerd zijn. De vereiste minimumleeftijd moet in acht worden genomen.

Naast de in deze gebruikshandleiding opgenomen veiligheidsvoorschriften en de bijzondere voorschriften van uw land moet u de algemeen erkende technische voorschriften in acht nemen voor de werking van machines van hetzelfde type.

Wij kunnen niet aansprakelijk worden gesteld voor ongevallen of schade, veroorzaakt door niet-naleving van deze handleiding of de veiligheidsvoorschriften.

## 2. Beschrijving van het apparaat

1. handgreep
2. Sleutel
3. Zwenkwiel
4. Zwenkwiel met rem
5. Vast wiel

## 3. Meegeleverd

- Werkplaatswagen
- Zwenkwiel
- Zwenkwiel met rem
- Vaste wielen
- Bevestigingsschroeven
- Sleutel
- Gebruikshandleiding

## 4. Beoogd gebruik

De wagen is uitsluitend bestemd voor de opslag van gereedschap met een maximale last van 450 kg. Het is uitsluitend geschikt voor particulier gebruik binnenshuis en niet geschikt voor commercieel gebruik

Gebruik de wagen uitsluitend zoals in deze gebruikshandleiding beschreven. Ieder ander gebruik geldt als onbeoogd gebruik en kan materiële schade of zelfs lichamelijk letsel tot gevolg hebben. De wagen is geen speelgoed.

De fabrikant of dealer kan niet aansprakelijk worden gesteld voor schade, die door gebruik of onjuist gebruik ontstaat.

Let erop dat onze apparaten volgens het beoogd gebruik niet voor bedrijfsmatige, ambachtelijke of industriële toepassingen zijn ontworpen. Wij aanvaarden geen aansprakelijkheid wanneer het apparaat in bedrijfsmatige, ambachtelijke of industriële ondernemingen of bij soortgelijke werkzaamheden wordt ingezet.



## 5. Veiligheidsvoorschriften

### Gevaar voor letsell!

Er bestaat een verhoogd gevaar voor verwonding bij ondeskundig gebruik van de wagen.

- Controleer de wagen voor elk gebruik. Gebruik de wagen niet als deze beschadigd is.
- Verplaats de wagen uitsluitend door te schuiven naar een andere locatie. Zieën Sie den Wagen nicht, um Verletzungen zu vermeiden.
- Let bij het opstellen altijd op een stabiele stand van het universele onderstel van de machine.
- Klim of leg niet op de wagen.
- Sluit en vergrendel alle laders, voordat u de wagen gaat verschuiven. De lades kunnen anders bij het schuiven openen, zodat de wagen instabiel wordt.
- Zorg dat de lades van de wagen niet overbelast worden.
- Houd de wagen uit de buurt van kinderen. Laat kinderen in de nabijheid van de wagen niet zonder toezicht.
- Houd kinderen tijdens de montage uit de buurt van de wagen. Bij dit product horen schroeven en andere kleine onderdelen. Deze kunnen tot verstikking leiden als ze worden ingeslikt of worden ingeademd.
- De wagen is bij volle belasting zeer zwaar. Bij ondeskundig openen bestaat gevaar voor kantelen. Open nooit meerdere lades gelijktijdig.
- Monteer de wagen niet op een bewegende voorwerp om kantelen te vermijden.
- Warnhinweis: Nur auf festen, ebenen Untergrund aufstellen und verfahren. De wagen kan instabiel worden en omvallen, als deze wordt opgeslagen of wordt verschoven op een hellend oppervlak.
- Blokkeer altijd de draaibare wielen nadat de wagen naar de gewenste locatie is verschoven om een weggrollen van de wagen te vermijden.
- Breng geen veranderingen aan de wagen aan. Las bijvoorbeeld geen externe stangen vast en breng geen elektrische apparatuur aan op de wagen.
- Bevestig of monteer de wagen niet aan een voertuig. Trek de wagen niet met een voertuig.
- Gebruik uitsluitend originele reserveonderdelen en accessoires.

Bewaar de veiligheidsvoorschriften zorgvuldig.

Neem alle veiligheidsvoorschriften in acht. Als u de veiligheidsvoorschriften niet in acht neemt, brengt u zichzelf en anderen in gevaar.

## 6. Technische gegevens

|                               |                             |
|-------------------------------|-----------------------------|
| Totaal                        | 780 x 460 x 970 mm          |
| Kleine lade draagvermogen     | 533 x 58 x 391 mm<br>15 kg  |
| Gemiddelde lade draagvermogen | 533 x 128 x 391 mm<br>20 kg |
| Grote lade draagvermogen      | 533 x 195 x 391 mm<br>20 kg |
| Gewicht zonder gereedschappen | 49 kg                       |
| Gewicht                       | 58,5 kg                     |
| Max. draagvermogen            | 450 kg                      |

Technische wijzigingen voorbehouden!

## 7. Voor de ingebruikname

Controleer de voorziening op transportschade. Meld eventuele schade direct bij het transportbedrijf dat de voorziening heeft bezorgd.

- Open de verpakking en verwijder het product voorzichtig.
- Verwijder het verpakkingsmateriaal evenals de verpakkings- en transportbeveiligingen (indien voorhanden).
- Controleer of de inhoud van de levering volledig is.
- Controleer het product en de accessoires op transportschade.
- Bewaar de verpakking indien mogelijk tot na het verstrijken van de garantietijd.

### LET OP

**Het product en de verpakkingsmaterialen zijn geen kinderspeelgoed! Kinderen mogen niet met plastic zakken, folies en kleine onderdelen spelen! Er bestaat gevaar voor inslikken en verstikkingsgevaar!**

## 8. Montage en bediening

### ⚠ Let op!

Het product voor de ingebruikname absoluut volledig monteren!

De werkplaatswagen is grotendeels gemonteerd, u hoeft alleen maar de wielen als volgt te monteren:

### Montage wielen (afb. 1-3)

- Verwijder eerst het meegeleverde gereedschap uit de wagen.
- Monteer de wagen op een voldoende groot en krasbestendig oppervlak. Bescherm de wagen indien nodig met het verpakkingsmateriaal om eventuele krassen van het geleverde oppervlak te vermijden.
- Draai de werkplaatswagen om en monteer de wielen als volgt.
- Platziere Sie die feststehenden Rollen (5) am hinterem Ende und die drehbaren Rollen (3, 4) am vorderen Ende (Griff Seite (1)) des Wagens. Lijn de gaten in de wielen uit met de gaten op de wagen.
- Bevestig de wielen met behulp van een inbussleutel aan de onderzijde van de wagen. Gebruik hiervoor de meegeleverde schroeven.

### Bediening spanningstester (125 tot 250 V~)

Voor het controleren van de wisselspanning.

De op de spanningstester aangegeven spanningen zijn nominale spanningen.

### ⚠ LET OP! Levensgevaar door elektrische schok!

- De spanningstester alleen gebruiken voor het controleren van de spanning.
- De spanningstester uitsluitend in het spanningsbereik van 125 tot 250 volt ~ gebruiken.
- Defecte spanningstesters waarvan de werking en/of de veiligheid duidelijk is aangetast, mogen niet worden gebruikt.
- De spanningstester alleen gebruiken in een droge omgeving.
- De spanningstester mag niet worden gebruikt onder invloed van neerslag, bijv. dauw of regen.

⚠ **LET OP! De spanningstester nooit als schroevendraaier gebruiken bij installatieonderdelen die onder spanning staan.**

### Voor elke toepassing:

1. Isolatiebekleding van de spanningstester op beschadigingen controleren. Beschadigde spanningstester niet gebruiken.
2. Werking van het gloeilampje van de spanningsstester op een aangesloten stopcontact controleren. Gooi een beschadigde of slecht functionerende spanningstester weg.

⚠ **WAARSCHUWING! Het waarnemen van de lichtindicator garandeert niet dat er geen sprake is van spanning.**

**Door de volgende factoren kan het waarnemen van de lichtindicator nadelig worden beïnvloed:**

- Ongunstige lichtomstandigheden, bijv. bij zonlicht
- Temperaturen buiten het bereik van -10 °C tot +50 °C
- Frequenties buiten het bereik van 50 tot 500 Hz
- Ongunstige locaties zoals op houten trapladders, isolerende vloerbedekkingen en in niet bedrijfsmatig geaarde wisselstroomnetten

**Om vast te stellen of er sprake is van wisselspanning, moeten de volgende stappen worden uitgevoerd:**

1. Houd het uiteinde van de spanningstester tegen een contact van de elektraleiding en
2. raak het andere einde van de spanningstester aan met een vinger.

Als er sprake is van wisselspanning, brandt het gloeilampje.

## 9. Reiniging en opslag

### 1. Reiniging

#### Risico op materiële schade!

Als u de wagen niet conform de voorschriften reinigt, kunt u deze beschadigen.

- Gebruik geen agressieve, schurende reinigingsmiddelen en geen reinigingsmiddelen op basis van oplosmiddelen, zuur of chloor.
- Gebruik geen borstels met metaal of nylonborstels, geen scherpe of metaalhoudende reinigingshulpmiddelen als messen, harde spatels of dergelijke.

- Gebruik voor het reinigen van de wagen een mild reinigingsmiddel en een zachte, schone doek. Laat de wagen na het reinigen volledig drogen.
- Verwijder het smeermiddel en de olie met een niet ontvlambaar reinigingsmiddel.

### Reiniging spanningstester

Als de spanningstester tijdens normaal gebruik vuil wordt, mag deze alleen worden gereinigd met een vochtige doek en een huishoudelijk reinigingsmiddel. Aggressieve oplosmiddelen mogen niet worden gebruikt voor de reiniging.

## 2. Opslag

### ⚠ Let op!

Als de wagen in een vochtige ruimte wordt bewaard, kan er roest ontstaan. Hierdoor kan de werking of het draagvermogen van de wagen permanent en onherstelbaar beschadigd raken.

- Bescherm de wagen tegen vocht, direct zonlicht en vorst.
- Bewaar de wagen op een droge locatie.
- Houd de wagen uit de buurt van kinderen.

### Bewaren van de spanningstester

- De spanningstester mag niet worden blootgesteld aan direct zonlicht.
- Als de spanningstester in overeenstemming met de gebruikshandleiding wordt gebruikt, is er geen onderhoud noodzakelijk.
- Als de spanningstester niet correct functioneert, stuurt u deze naar de serviceafdeling voor reparatie.

## 10. Afvalverwerking en hergebruik

### Aanwijzingen op de verpakking



De verpakkingsmaterialen zijn recyclebaar. Verpakkingen milieuvriendelijk afvoeren.

### Aanwijzingen betreffende de wetgeving Afgedankte elektrische en elektronische apparatuur (AEEA)



**Afgedankte elektrische en elektronische apparatuur behoort niet bij het huishoudelijke afval, maar moeten worden ingezameld resp. gescheiden worden afgevoerd!**

- Oude batterijen of accu's die niet vast in het afgedankte apparaat zijn geïntegreerd, moeten vóór het afvoeren op niet-destructieve wijze worden verwijderd! Het afvoeren hiervan is geregeld in de wetgeving inzake batterijen.
- Eigenaars resp. gebruikers van elektrische en elektronische apparaten zijn wettelijk verplicht om na gebruik de batterijen en accu's in te leveren.
- De eindgebruiker is verantwoordelijk voor het wisselen van persoonsgerelateerde gegevens op het af te voeren afgedankte apparaat!
- Het symbool van de doorgekruiste vuilnisbak betekent dat afgedankte elektrische en elektronische apparatuur niet bij het huishoudelijk afval mag worden gegooid.
- Afgedankte elektrische en elektronische apparatuur kunnen bij de volgende punten kosteloos worden ingeleverd:
  - Openbare afvalverwijderings- of inzamelpunten (bijv. gemeentewerven)
  - Verkooppunten van elektrische apparaten (stationair en online), voor zover dealers verplicht zijn ze terug te nemen of dit vrijwillig aanbieden.
  - Tot drie afgedankte elektronische apparaten per apparaattype, met een randlengte van niet meer dan 25 centimeter, kunnen gratis naar de fabrikant worden teruggebracht zonder eerst een nieuw apparaat van de fabrikant te hoeven kopen, of naar een ander erkend inzamelpunt in je omgeving worden gebracht.
  - Voor verdere aanvullende terugnamevoorwaarden van de fabrikanten en distributeurs verzoeken wij u contact op te nemen met de betreffende klantenservice.
- Bij levering van een nieuw elektrisch apparaat door de fabrikant aan een particulier huishouden, kan de fabrikant op verzoek van de eindgebruiker zorgen voor het kosteloos afhalen van het afgedankte elektrische apparaat. Neem hiertoe contact op met de klantenservice van de fabrikant.
- Deze uitspraken zijn alleen geldig voor apparaten die in de landen van de Europese Unie worden geïnstalleerd en verkocht en die onder de Europese Richtlijn 2012/19/EU vallen. In landen buiten de Europese Unie kunnen andere voorschriften gelden voor het afvoeren van afgedankte elektrische en elektronische apparatuur.

**Índice de contenidos:****Página:**

|     |                                   |    |
|-----|-----------------------------------|----|
| 1.  | Introducción .....                | 38 |
| 2.  | Descripción del aparato.....      | 38 |
| 3.  | Volumen de suministro .....       | 38 |
| 4.  | Uso previsto.....                 | 38 |
| 5.  | Indicaciones de seguridad.....    | 39 |
| 6.  | Datos técnicos .....              | 39 |
| 7.  | Antes de la puesta en marcha..... | 39 |
| 8.  | Estructura y manejo.....          | 40 |
| 9.  | Limpieza y almacenamiento .....   | 40 |
| 10. | Eliminación y reciclaje .....     | 41 |
| 11. | Declaración de conformidad .....  | 49 |

## Explicación de los símbolos en el aparato

|                     |  |
|---------------------|--|
|                     | <p>Advertencia: para reducir los riesgos de lesiones, lea el manual de instrucciones.</p>                      |
|                     | <p>Advertencia: abra siempre un solo cajón.</p>  |
|                     | <p>Advertencia: no inclinar a más de 5°.</p>   |
|                     | <p>La carga máxima admisible del carro-taller es de 450 kg.</p>  |
|                     | <p>La carga máxima admisible de los cajones es de 15 / 20 kg.</p>  |
|                     | <p>Aplicar/soltar el freno</p>   |
|                     | <p>Apertura/cierre del cajón</p>   |
|                     | <p>Bloqueo/desbloqueo del carro de taller</p>  |
|                     | <p>El producto cumple con las normativas europeas vigentes.</p>  |
| <p>⚠ ¡Atención!</p> | <p>En estas instrucciones de servicio hemos colocado este signo en los lugares que afectan a su seguridad.</p> |

## 1. Introducción

### Fabricante:

Schepach GmbH  
Günzburger Straße 69  
D-89335 Ichenhausen (Alemania)

### Estimado cliente:

Le deseamos éxito y disfrute al trabajar con su nuevo aparato.

### Nota:

El fabricante de este aparato, de acuerdo con la legislación alemana de responsabilidad sobre productos, no se hace responsable de los daños originados en este aparato o causados por éste en los siguientes casos:

- manejo incorrecto,
- inobservancia de las instrucciones de servicio,
- reparaciones efectuadas por personal técnico no autorizado ajeno a nuestra empresa,
- montaje y sustitución de piezas de repuesto no originales,
- empleo no conforme al previsto.

### Observe lo siguiente:

Lea antes del montaje y de la puesta en marcha el texto completo del presente manual de instrucciones.

El presente manual de instrucciones tiene como fin facilitarle los conocimientos necesarios sobre su aparato y que pueda aprovechar sus posibilidades de uso conforme a las previstas.

El manual de instrucciones incluye importantes indicaciones sobre cómo debe trabajar con el aparato de forma segura, competente y rentable y cómo puede evitar peligros, ahorrar costes por reparaciones, reducir los tiempos de inactividad y aumentar la fiabilidad y la vida útil del aparato.

Además de las normas de seguridad incluidas en este manual de instrucciones, deberá observar estrictamente las prescripciones vigentes en su país para el funcionamiento del aparato.

Conserve el manual de instrucciones en una funda de plástico, protegido del polvo y de la humedad, con el aparato. Este deberá leerse y observarse con atención por cada persona empleada antes de comenzar a trabajar por primera vez.

En el aparato solo deben trabajar personas instruidas en su manejo y familiarizadas con los peligros que este conlleva. Debe respetarse la edad laboral mínima.

Además de las indicaciones de seguridad incluidas en el presente manual de instrucciones y las prescripciones especiales vigentes en su país, deberán observarse las normas técnicas generalmente reconocidas para el funcionamiento de máquinas de estructura similar.

Declinamos cualquier responsabilidad de posibles accidentes o daños que puedan producirse por no obedecer las presentes instrucciones e indicaciones de seguridad.

## 2. Descripción del aparato

1. Asidero
2. Llave
3. Ruedecilla orientable
4. Ruedecilla orientable con freno
5. Rueda fija

## 3. Volumen de suministro

- Carro-taller
- Ruedecilla orientable
- Ruedecilla orientable con freno
- Ruedas fijas
- Tornillos de fijación
- Llave
- Manual de instrucciones

## 4. Uso previsto

El carro está diseñado exclusivamente para la conservación de herramientas con una carga máxima de 450 kg. Está destinado exclusivamente al uso privado en interiores y no es adecuado para aplicaciones comerciales

Utilice el carro únicamente como se describe en este manual de instrucciones. Cualquier otro uso se considera no conforme al uso previsto y puede dar lugar a daños materiales o incluso a lesiones personales. El carro no es un juguete.

El fabricante o distribuidor comercial no acepta ninguna responsabilidad por daños causados por un uso no conforme a lo previsto o incorrecto.

Recuerde que nuestros aparatos no están diseñados para usos comerciales, artesanales ni industriales. No concedemos ningún tipo de garantía si se utiliza el aparato en empresas comerciales, artesanales o industriales, ni en actividades de características similares.

## 5. Indicaciones de seguridad

### ¡Peligro de lesión!

En caso de uso indebido del carro, existe riesgo elevado de lesiones.

- Controle el carro antes de cada uso. No utilice el carro cuando esté dañado.
- Mueva únicamente el carro para empujarlo a otro lugar. Ziehen Sie den Wagen nicht, um Verletzungen zu vermeiden.
- Al efectuar la instalación, cuide siempre de que el bastidor universal quede colocado en una posición segura.
- No se suba ni se coloque encima del carro.
- Cierre y bloquee todos los cajones antes de empujar el carro. En caso contrario, los cajones pueden abrirse al empujar el carro, de modo que este se vuelva inestable.
- No sobrecargue los cajones del carro.
- Mantenga el carro alejado de los niños. No deje a niños desatendidos cerca del carro.
- Mantenga a los niños alejados del carro durante su montaje. Este producto incluye tornillos y otras piezas pequeñas. Estas conllevan riesgo de asfixia en caso de tragarse o aspirarse.
- Cuando está completamente lleno, el carro es muy pesado. En caso de abrirse incorrectamente, existe riesgo de vuelco. No abra nunca varios cajones al mismo tiempo.
- No monte el carro sobre un objeto móvil con el fin de evitar que se bascule.
- Warnhinweis: Nur auf festen, ebenen Untergrund aufstellen und verfahren. El carro puede volverse inestable y volcarse, en caso de conservarse o empujarse sobre una superficie inclinada.
- Bloquee siempre las ruedas giratorias cuando se haya empujado el carro hasta el lugar deseado para evitar que el carro salga rodando.
- No efectúe ningún tipo de modificación en el carro. Por ejemplo, no suelde ninguna barra externa ni coloque ningún tipo de aparato eléctrico en el carro.
- No sujete ni monte el carro en un vehículo. No tire del carro con un vehículo.
- Utilice únicamente piezas de repuesto y accesorios originales.

Guarde las presentes indicaciones de seguridad en un lugar adecuado.

Respete todas las indicaciones de seguridad. Si no respeta las indicaciones de seguridad, se pondrá en peligro a Ud. y a otras personas.

## 6. Datos técnicos

|                        |                             |
|------------------------|-----------------------------|
| Total                  | 780 x 460 x 970 mm          |
| Cajón pequeño<br>Carga | 533 x 58 x 391 mm<br>15 kg  |
| Cajón mediano<br>Carga | 533 x 128 x 391 mm<br>20 kg |
| Cajón grande<br>Carga  | 533 x 195 x 391 mm<br>20 kg |
| Peso sin herramienta   | 49 kg                       |
| Peso                   | 58,5 kg                     |
| Carga máx.             | 450 kg                      |

¡Reservado el derecho a introducir modificaciones técnicas!

## 7. Antes de la puesta en marcha

Compruebe que el dispositivo no haya sufrido daños durante el transporte. Notifique de inmediato cualquier daño detectado a la empresa de transportes encargada de entregar el dispositivo.

- Abra el embalaje y extraiga el dispositivo cuidadosamente.
- Retire el material de embalaje y los seguros de embalaje y transporte (si los hubiera).
- Compruebe la integridad del volumen de suministro.
- Compruebe que no haya daños de transporte en el dispositivo y en los componentes de los accesorios.
- Conserve el embalaje por si fuera preciso hasta la extinción del período de garantía.

### ATENCIÓN

**¡El dispositivo y los materiales de embalaje no son aptos como juguetes para niños! ¡Los niños no deben jugar con bolsas de plástico, láminas o piezas pequeñas! ¡Existe peligro de atragantamiento y asfixia!**

## 8. Estructura y manejo

### ⚠ ¡Atención!

¡Antes de la puesta en marcha, es imprescindible montar por completo el producto!

El carro-taller está montado en su mayor parte; usted solo tiene que montar las ruedas de la siguiente manera:

### Montage Räder (Abb. 1-3)

- Retire, en primer lugar, la herramienta suministrada del carro.
- Monte el carro sobre una superficie suficientemente grande y resistente a los rasguños. En caso necesario, acolchone el carro con el material de embalaje para evitar que la superficie pintada se arañe.
- Gire el carro-taller y monte las ruedas de la siguiente manera.
- Platzieren Sie die feststehenden Rollen (5) am hinteren Ende und die drehbaren Rollen (3, 4) am vorderen Ende (Griff Seite (1)) des Wagens. Alinee los orificios de las ruedas con los orificios del carro.
- Fije las ruedas con la ayuda de una llave Allen en el lado inferior del carro. Para ello, use los tornillos suministrados.

### Manejo del comprobador de tensión (125 a 250 V~)

Para determinar la tensión alterna.

Las tensiones indicadas en el comprobador de tensión son tensiones nominales.

### ⚠ ¡ATENCIÓN! ¡Peligro de muerte por descarga eléctrica!

- Utilice el comprobador de tensión únicamente para verificar la tensión.
- Utilice el comprobador de tensión únicamente en el rango de tensión de 125 a 250 voltios ~.
- No se deben utilizar comprobadores de tensión defectuosos cuya función y/o seguridad se vean claramente mermadas.
- Utilice el comprobador de tensión únicamente cuando esté seco.
- El comprobador de tensión no debe utilizarse bajo la exposición a precipitaciones, p. ej., rocío o lluvia.

⚠ ¡ATENCIÓN! Nunca utilice el comprobador de tensión como un destornillador en partes del sistema con tensión.

### Antes de cada uso:

1. Compruebe si hay daños en la envoltura de aislamiento del comprobador de tensión. No utilice un comprobador de tensión dañado.
2. Compruebe el funcionamiento de la lámpara incandescente del comprobador de tensión en una toma de enchufe conectada. Deseche cualquier comprobador de tensión que presente daños o que no funcione correctamente.

⚠ ¡ADVERTENCIA! La falta de luz indicadora no garantiza que no quede voltaje.

### Los siguientes factores pueden afectar a la visibilidad de la luz indicadora:

- Condiciones de iluminación desfavorables, p. ej., bajo la luz del sol
- Temperaturas fuera del rango de -10 °C a +50 °C
- Temperaturas fuera del rango de 50 hasta 500 Hz
- Ubicaciones desfavorables, como p. ej., escaleras de tijera de madera, revestimientos de suelo aislantes y redes de CA no conectadas a tierra

### Para determinar si hay tensión de CA, lleve a cabo los siguientes pasos:

1. Sostenga la punta del comprobador de tensión en un contacto en la línea eléctrica y
2. Toque el otro extremo del comprobador de tensión con un dedo.

Si hay tensión de CA, la lámpara incandescente se encenderá.

## 9. Limpieza y almacenamiento

### 1. Limpieza

#### Riesgo de daños

En caso de no limpiar el carro correctamente, este se puede dañar.

- No utilice ningún agente de limpieza agresivo o abrasivo ni tampoco agentes de limpieza a base de disolventes, ácidos o cloro.
- No utilice cepillos con cerdas de metal o de nailon ni utensilios de limpieza afilados o metálicos como cuchillas, espátulas duras o similares.
- Utilice un agente de limpieza suave y un paño limpio y suave para limpiar el carro. Deje que el carro se seque completamente después de la limpieza.



- Retire el lubricante y el aceite con un agente de limpieza no inflamable.

### Limpieza del comprobador de tensión

Si el detector de tensión se ensucia durante el uso normal, solo se puede limpiar con un paño húmedo y un limpiador doméstico. Los disolventes agresivos no deben usarse para la limpieza.

## 2. Almacenamiento

### ⚠ ¡Atención!

En caso de almacenar el carro húmedo, este puede oxidarse. Esto puede afectar de forma permanente e irreparable la funcionalidad o la capacidad de carga del carro.

- Proteja el carro de la humedad, la luz solar directa y las heladas.
- Guarde el carro en un lugar seco.
- Mantenga el carro alejado de los niños.

### Conservación del comprobador de tensión

- No exponga el detector de tensión a la luz solar directa.
- Si el detector de tensión se utiliza de acuerdo con el manual de instrucciones, no requerirá mantenimiento.
- Si el detector de tensión no funciona correctamente, envíelo al departamento de servicio técnico para llevar a cabo su reparación.

## 10. Eliminación y reciclaje

### Notas sobre el embalaje



Los materiales de embalaje son reciclables. Deseche los embalajes de forma respetuosa con el medio ambiente.

### Notas sobre la Ley alemana de aparatos eléctricos y electrónicos (ElektroG)



**¡Los residuos de equipos eléctricos y electrónicos no forman parte de la basura doméstica, sino que deben recogerse o eliminarse por separado!**

- ¡Antes de la entrega, deben retirarse, libres de daños, las baterías usadas o las baterías recargables que no vengan instaladas de manera permanente en el aparato usado! Su eliminación está regulada por la ley alemana de baterías.
- Los propietarios o usuarios de aparatos eléctricos y electrónicos están legalmente obligados a devolverlas después de su uso.
- ¡El usuario final es responsable de eliminar sus datos personales en el aparato usado que se va a desechar!
- El símbolo del contenedor con ruedas tachado significa que los equipos eléctricos y electrónicos no deben desecharse junto con la basura doméstica.
- Los residuos de equipos eléctricos y electrónicos se pueden entregar de forma gratuita en los siguientes lugares:
  - Puntos públicos de eliminación o recogida (p. ej., obras públicas municipales)
  - Puntos de venta de dispositivos electrónicos (físicos y online), siempre que los comerciantes estén obligados a retirarlos u ofrecerlos voluntariamente.
  - Puede entregar hasta tres aparatos eléctricos usados por tipo de aparato, con una longitud máxima de canto de 25 centímetros, de forma gratuita sin necesidad de adquirir previamente un aparato nuevo del fabricante o llevarlos a otro punto de recogida autorizado en su zona.
  - En el correspondiente servicio de atención al cliente podrá encontrar condiciones de devolución adicionales de los fabricantes y distribuidores.
- Si el fabricante entrega un aparato eléctrico nuevo a un domicilio privado, el fabricante puede solicitar que el aparato eléctrico usado sea recogido de forma gratuita a petición del usuario final. Para ello, póngase en contacto con el servicio de atención al cliente del fabricante.
- Estas declaraciones solo se aplican a los aparatos instalados y vendidos en los países de la Unión Europea y sujetos a la Directiva Europea 2012/19/UE. En países fuera de la Unión Europea, se pueden aplicar diferentes regulaciones a la eliminación de residuos de equipos eléctricos y electrónicos.

**Conteúdo:****Página:**

|     |   |    |
|-----|---|----|
| 1.  | Introdução .....                          | 44 |
| 2.  | Descrição do aparelho .....               | 44 |
| 3.  | Âmbito de fornecimento.....               | 44 |
| 4.  | Utilização correta.....                   | 44 |
| 5.  | Indicações de segurança .....             | 45 |
| 6.  | Dados técnicos .....                      | 45 |
| 7.  | Antes da colocação em funcionamento ..... | 45 |
| 8.  | Montagem e operação.....                  | 46 |
| 9.  | Limpeza e armazenamento .....             | 46 |
| 10. | Eliminação e reciclagem.....              | 47 |
| 11. | Declaração de conformidade .....          | 49 |

## Explicação dos símbolos no aparelho

|                          |   |
|--------------------------|---|
|                          | <p>Aviso - Leia o manual de instruções para minimizar o risco de ferimentos.</p>                                  |
|                          | <p>Aviso - Abra sempre apenas uma gaveta.</p>   |
|                          | <p>Aviso - Não incline mais do que 5°.</p>  |
|                          | <p>A carga máxima admissível do carro de oficina é de 450 kg.</p>   |
|                          | <p>A carga máxima admissível da gaveta é de 15 / 20 kg.</p>   |
|                          | <p>Soltar / Fixar travão</p>  |
|                          | <p>Soltar / Fixar gaveta</p>  |
|                          | <p>Bloqueio / desbloqueio do carrinho de oficina</p>  |
|                          | <p>O produto cumpre as diretivas europeias em vigor.</p>  |
| <p>⚠ <b>Atenção!</b></p> | <p>Nestas instruções de operação, assinalámos as secções que dizem respeito à sua segurança com este símbolo.</p> |

## 1. Introdução

### Fabricante:

Schepach GmbH  
Günzburger Straße 69  
D-89335 Ichenhausen, Alemanha

### Estimado cliente,

Desejamos-lhe muita satisfação e sucesso ao trabalhar com o seu novo aparelho.

### Nota:

De acordo com a legislação vigente relativa à responsabilidade pelos produtos, o fabricante deste aparelho não é responsável por danos que ocorram nele ou através dele nas seguintes situações:

- manuseio incorreto,
- não cumprimento das instruções de operação,
- reparações efetuadas por técnicos terceiros não autorizados,
- montagem e substituição de peças sobresselentes que não sejam de origem,
- utilização incorreta.

### Tenha em atenção:

Antes da montagem e da colocação em funcionamento, leia a totalidade do texto do manual de instruções. Este manual de instruções deverá facilitar-lhe a familiarização com o aparelho e com as possibilidades de utilização corretas.

O manual de instruções contém indicações importantes sobre como trabalhar com o aparelho de modo seguro, correto e económico e como evitar perigos, poupar em custos de reparação, reduzir períodos de paragem e aumentar a fiabilidade e vida útil do aparelho.

Para além dos regulamentos de segurança deste manual de instruções, deverá cumprir sempre as diretivas respeitantes à operação do aparelho vigentes no seu país.

Guarde o manual de instruções num invólucro de plástico, protegido da sujidade e da umidade, junto ao aparelho. O manual deve ser lido e seguido por todo e qualquer pessoal operador antes do início dos trabalhos.

Só devem trabalhar no aparelho pessoas que tenham sido instruídas acerca da utilização do aparelho e dos perigos associados. Deve ser respeitada a idade mínima exigida.

Para além das indicações de segurança incluídas neste manual de instruções e dos regulamentos especiais do seu país, devem ser cumpridas as regras técnicas geralmente reconhecidas para a operação de máquinas idênticas.

Não assumimos qualquer responsabilidade por acidentes ou danos que advenham do não cumprimento deste manual e das indicações de segurança.

## 2. Descrição do aparelho

1. Pega
2. Chave
3. Rodízio
4. Rodízio com travão
5. Roda fixa

## 3. Âmbito de fornecimento

- Carro de oficina
- Rodízio
- Rodízio com travão
- Rodas fixas
- Parafusos de fixação
- Chave
- Manual de instruções

## 4. Utilização correta

O carro foi exclusivamente concebido para o armazenamento de ferramentas com uma carga máxima de 450 kg. Ele destina-se exclusivamente à utilização doméstica e não é adequado à utilização comercial

Utilize o carro apenas tal como descrito neste manual de instruções. Qualquer outra utilização é considerada indevida e pode levar a danos materiais ou mesmo danos pessoais. O carro não é um brinquedo.

O fabricante ou revendedor não se responsabiliza por danos causados pela utilização indevida ou incorreta.

Tenha em atenção que, de acordo com a finalidade, os nossos aparelhos não foram desenvolvidos para utilização em ambientes comerciais, artesanais ou industriais. Não assumimos qualquer garantia, se o aparelho for utilizado em ambientes comerciais, artesanais, industriais ou equivalentes.

## 5. Indicações de segurança

### Perigo de ferimentos!

Existe um elevado risco de ferimentos em caso de uma utilização indevida.

- Verifique o carro antes de cada utilização. Não utilize o carro se ele estiver danificado.
- Movimento o carro apenas empurrando-o para outro sítio. Ziehen Sie den Wagen nicht, um Verletzungen zu vermeiden.
- Durante a montagem garanta sempre um posicionamento seguro da estrutura base universal para máquinas.
- Não trepe nem se ponha de pé em cima do carro.
- Feche e tranque todas as gavetas antes de empurrar o carro. Caso contrário, as gavetas poderão abrir-se ao empurrar, tornando o carro instável.
- Não sobrecarregue as gavetas do carro.
- Mantenha o carro fora do alcance de crianças. Não deixe crianças não supervisionadas nas proximidades do carro.
- Mantenha crianças afastadas durante a montagem do carro. Fazem parte deste produto parafusos e outras peças pequenas. Estes podem provocar asfixia se forem engolidos ou inalados.
- O carro é extremamente pesado quando totalmente carregado. Existe perigo de tombo em caso de uma abertura incorreta. Nunca abra várias gavetas ao mesmo tempo.
- Não monte o carro sobre um objeto móvel, para evitar o seu tombo.
- Warnhinweis: Nur auf festen, ebenen Untergrund aufstellen und verfahren. O carro poderá tornar-se instável e tombar se ele for armazenado ou empurrado sobre uma superfície inclinada.
- Bloqueie sempre os rodízios giráveis após empurrar o carro para o local desejado, para evitar um deslize do carro.
- Não efetue quaisquer alterações no carro. Por exemplo, não solde barras externas e não instale aparelhos elétricos no carro.
- Não fixe nem monte o carro num veículo. Não puxe o carro com um veículo.
- Utilize apenas peças sobresselentes e acessórios originais.

Mantenha estas indicações de segurança em local seguro.

Respeite todas as indicações de segurança. Caso desrespeite as indicações de segurança coloca a sua segurança e de terceiros em risco.

## 6. Dados técnicos

|                          |                    |
|--------------------------|--------------------|
| Completo                 | 780 x 460 x 970 mm |
| Gaveta pequena           | 533 x 58 x 391 mm  |
| Capacidade de carga      | 15 kg              |
| Gaveta média             | 533 x 128 x 391 mm |
| Capacidade de carga      | 20 kg              |
| Gaveta grande            | 533 x 195 x 391 mm |
| Capacidade de carga      | 20 kg              |
| Peso sem ferramentas     | 49 kg              |
| Peso                     | 58,5 kg            |
| Capacidade de carga máx. | 450 kg             |

Reservam-se alterações técnicas!

## 7. Antes da colocação em funcionamento

Verifique o dispositivo quanto a danos por transporte. Informe imediatamente qualquer dano à empresa de transporte que efetuou a entrega do dispositivo.

- Abra a embalagem e retire cuidadosamente o equipamento.
- Remova o material de embalagem, assim como as fixações de embalagem/transporte (se presentes).
- Verifique se o âmbito de fornecimento está completo.
- Inspeccione o equipamento e os acessórios quanto a danos de transporte.
- Guarde a embalagem até ao fim do período de garantia, se possível.

### ATENÇÃO

**O equipamento e os materiais de embalagem não são brinquedos! As crianças não devem brincar com sacos de plástico, películas e peças pequenas! Risco de ingestão e asfixia!**

## 8. Montagem e operação

### ⚠ Atenção!

Monte impreterivelmente o produto por completo antes da colocação em funcionamento!

O carro de ferramentas está em grande medida montado, apenas deve montar as rodas da seguinte maneira:

### Montage Räder (Abb. 1-3)

- Retire primeiro a ferramenta fornecida do carro.
- Monte o carro sobre uma superfície suficientemente grande e à prova de riscos. Se necessário, acolchoe o carro com o material de embalagem, para evitar riscos na superfície pintada.
- Vire o carro ao contrário e monte as rodas da maneira que se segue.
- Platzieren Sie die feststehenden Rollen (5) am hinteren Ende und die drehbaren Rollen (3, 4) am vorderen Ende (Griff Seite (1)) des Wagens. Alinhe os furos nos roletes com os furos no carro.
- Fixe os roletes ao lado inferior do carro com a ajuda de uma chave Allen. Verwenden Sie dafür die mitgelieferten Schrauben.

### Operação do detetor de tensão (125 a 250 V~)

Para determinar a tensão alternada.

As tensões indicadas no detetor de tensão são tensões nominais.

### ⚠ ATENÇÃO! Perigo de vida devido a choque elétrico!

- Utilize o detetor de tensão apenas para verificar a tensão.
- Utilize o detetor de tensão exclusivamente dentro da gama de tensão de 125 a 250 V ~.
- Não devem ser utilizados detetores de tensão com defeito, cuja função e/ou segurança estejam obviamente afetadas.
- Utilize o detetor de tensão apenas em ambientes secos.
- O detetor de tensão não deve ser utilizado durante precipitação, p. ex. orvalho ou chuva.

⚠ **ATENÇÃO!** Nunca utilize o detetor de tensão como chave de parafusos em peças sob tensão.

### Antes de cada utilização:

1. Verifique o revestimento de isolamento do detetor de tensão quanto a danos. Não utilize um detetor de tensão danificado.
2. Verifique o funcionamento da lâmpada luminescente do detetor de tensão numa tomada ligada. Elimine o detetor de tensão se ele estiver danificado ou com um funcionamento defeituoso.

⚠ **AVISO!** O fato de não ver o indicador luminoso aceso não garante uma isenção de tensão.

**Os seguintes fatores podem afetar a visibilidade do indicador luminoso:**

- Condições de iluminação desfavoráveis, p. ex. luz solar
- Temperaturas fora da gama de -10 °C a +50 °C
- Frequências fora da gama de 50 a 500 Hz
- Localizações desfavoráveis, tais como escadotes de madeira, revestimentos isolantes de pavimentos e redes de tensão alternada incorretamente ligadas à terra

**Para determinar se existe uma tensão alternada, execute os seguintes passos:**

1. Toque com a ponta do detetor de tensão num contacto da linha elétrica e
2. Toque com um dedo na outra extremidade do detetor de tensão.

A lâmpada luminescente acende-se se existir tensão alternada.

## 9. Limpeza e armazenamento

### 1. Limpeza

#### Risco de danos!

Se não limpar corretamente o carro, poderá danificá-lo.

- Não utilize produtos de limpeza agressivos e abrasivos, nem produtos de limpeza à base de solventes, ácidos ou cloro.
- Não utilize escovas metálicas ou de nylon, nem utensílios de limpeza afiados ou metálicos, tais como facas ou espátulas duras.
- Para limpar carro, utilize um produto de limpeza suave e um pano macio e limpo. Deixe o carro secar completamente após a limpeza.

- Remova lubrificante e óleo com um produto de limpeza não inflamável.

### Limpeza do detetor de tensão

Se o detetor de tensão ficar sujo durante a utilização normal, ele só deve ser limpo com um pano húmido e um detergente de uso doméstico. Não devem ser utilizados solventes agressivos para a limpeza.

## 2. Armazenamento

### ⚠ Atenção!

Se armazenar o carro num ambiente húmido, poderá formar-se ferrugem. Tal poderá afetar permanente e irreparavelmente a funcionalidade ou capacidade de carga do carro.

- Proteja o carro da humidade, da luz solar direta e da geada.
- Guarde o carro num local seco.
- Mantenha o carro fora do alcance de crianças.

### Armazenamento do detetor de tensão

- Não exponha o detetor de tensão à luz solar direta.
- Se o detetor de tensão for utilizado de acordo com o manual de instruções, não é necessária qualquer manutenção.
- Se o detetor de tensão deixar de funcionar corretamente, envie-o ao departamento de assistência para reparação.

## 10. Eliminação e reciclagem

### Notas relativas à embalagem



Os materiais de embalagem são recicláveis. Elimine as embalagens de modo ecológico.

### Notas relativas à legislação alemã sobre aparelhos elétricos e eletrónicos (ElektroG)



**Os aparelhos elétricos e eletrónicos usados não pertencem no lixo doméstico, devendo ser alvo de uma recolha ou eliminação separadas!**

- As baterias e pilhas usadas que não estejam montadas de modo fixo no aparelho usado devem ser retiradas sem as destruir antes da entrega do aparelho! A sua eliminação é regulada pela legislação relativa a baterias.

- Os proprietários ou utilizadores de aparelhos elétricos e eletrónicos são legalmente obrigados a devolver os mesmos após a sua utilização.
- O utilizador final tem a responsabilidade pela eliminação dos seus dados pessoais no aparelho usado a ser eliminado!
- O símbolo do caixote do lixo riscado significa que aparelhos usados elétricos ou eletrónicos não devem ser eliminados no lixo doméstico.
- Os aparelhos usados elétricos e eletrónicos podem ser entregues sem custos nos seguintes pontos:
  - Centros de recolha ou de eliminação públicos (p. ex. depósitos municipais)
  - Pontos de venda de aparelhos elétricos (lojas físicas e online), desde que o revendedor esteja obrigado a aceitar a devolução ou a aceite de livre vontade.
  - Pode entregar sem custos até três aparelhos elétricos usados com um comprimento de até 25 centímetros ao fabricante sem que tenha de comprar um aparelho novo ou a outro centro de recolha autorizado na sua vizinhança.
  - Para se informar acerca de condições de devolução adicionais dos fabricantes e distribuidores, queira entrar em contacto com o respetivo serviço de apoio ao cliente.
- Em caso de fornecimento de um aparelho elétrico novo por parte do fabricante a um domicílio, este pode efetuar a recolha sem custos do aparelho elétrico usado a pedido do utilizador final. Para tal, entre em contacto com o serviço de apoio ao cliente do fabricante.
- Estas declarações são apenas válidas para aparelhos que sejam instalados e vendidos nos países da União Europeia e que estejam sujeitos à Diretiva Europeia 2012/19/UE. Em países fora da União Europeia, a eliminação de aparelhos usados elétricos e eletrónicos poderá estar regulada por outra legislação divergente.





# EU-Konformitätserklärung Originalkonformitätserklärung

## EU Declaration of Conformity

### Déclaration de conformité UE



Hersteller - manufacturer:

**HAOSHI®**

**ZHEJIANG YONGJIA HAOSHI HARDWARE  
SCREWDRIVER FACTORY**  
80# Hekoudai North Road, Wuniu Town,  
Yongjia County, Zhejiang, 325103, P.R. China

Einführer - importer:

**SCHEPPACH GMBH**  
Günzburger Str. 69  
D-89335 Ichenhausen

|           |   |           |   |
|-----------|---|-----------|---|
| <b>DE</b> | erklärt folgende Konformität gemäß EU-Richtlinie und Normen für den Artikel                             | <b>ES</b> | declara la conformidad siguiente según la directiva la UE y las normas para el artículo                       |
| <b>GB</b> | hereby declares the following conformity under the EU Directive and standards for the following article | <b>PT</b> | declara o seguinte conformidade com a Directiva da UE e as normas para o seguinte artigo                      |
| <b>FR</b> | déclare la conformité suivante selon la directive UE et les normes pour l'article                       | <b>NL</b> | verklaart hierbij dat het volgende artikel voldoet aan de daarop betrekking hebbende EU-richtlijnen en normen |
| <b>IT</b> | dichiara la seguente conformità secondo le direttive e le normative UE per l'articolo                   |           |   |

Marke / Brand / Marque:

**SCHEPPACH**

Art.-Bezeichnung:

**SPANNUNGSPRÜFER 852203**

Article name:

**VOLTAGE TESTER 852203**

Nom d'article:

**DÉTECTEUR DE TENSION 852203**

|  |                                      |  |
|--|--------------------------------------|--|
| <input type="checkbox"/> 2014/29/EU            | <input type="checkbox"/> 2004/22/EG  | <input type="checkbox"/> 89/686/EWG_96/58/EG |
| <input type="checkbox"/> 2014/35/EU            | <input type="checkbox"/> 2014/68/EU  | <input type="checkbox"/> 90/396/EWG          |
| <input checked="" type="checkbox"/> 2014/30/EU | <input type="checkbox"/> 2011/65/EU* | <input type="checkbox"/>                     |

**Standard references:**

**EN IEC 61000-6-3:2021; EN IEC 61000-6-1:2019**

Die alleinige Verantwortung für die Ausstellung dieser Konformitätserklärung trägt der Hersteller.

This declaration of conformity is issued under the sole responsibility of the manufacturer.

Le fabricant assume seul la responsabilité d'établir la présente déclaration de conformité.

\* Der oben beschriebene Gegenstand der Erklärung erfüllt die Vorschriften der Richtlinie 2011/65/EU des Europäischen Parlaments und des Rates vom 8. Juni 2011 zur Beschränkung der Verwendung bestimmter gefährlicher Stoffe in Elektro- und Elektronikgeräten.

The object of the declaration described above fulfils the regulations of the directive 2011/65/EU of the European Parliament and Council from 8th June 2011, on the restriction of the use of certain hazardous substances in electrical and electronic equipment.

L'appareil décrit ci-dessus dans la déclaration est conforme aux réglementations de la directive 2011/65/EU du Parlement Européen et du Conseil du 8 juin 2011 visant à limiter l'utilisation de substances dangereuses dans la fabrication des appareils électriques et électroniques.

Ichenhausen, 08.08.2023

Signature / Andreas Pecher / Head of Project Management

**First CE: 2018**

**Subject to change without notice**

**Documents registrar: Matthias Herz**

Günzburger Str. 69, D-89335 Ichenhausen





**Garantie DE**

Offensichtliche Mängel sind innerhalb von 8 Tagen nach Erhalt der Ware anzuzeigen, andernfalls verliert der Käufer sämtliche Ansprüche wegen solcher Mängel. Wir leisten Garantie für unsere Maschinen bei richtiger Behandlung auf die Dauer der gesetzlichen Gewährleistungsfrist ab Übergabe in der Weise, dass wir jedes Maschinenteil, das innerhalb dieser Zeit nachweisbar in Folge Material- oder Fertigungsfehler unbrauchbar werden sollte, kostenlos ersetzen. Für Teile, die wir nicht selbst herstellen, leisten wir nur insoweit Gewähr, als uns Gewährleistungsansprüche gegen die Vorlieferanten zustehen. Die Kosten für das Einsetzen der neuen Teile trägt der Käufer. Wandlungs- und Minderungsansprüche und sonstige Schadensersatzansprüche sind ausgeschlossen.

**Warranty GB**

Apparent defects must be notified within 8 days from the receipt of the goods. Otherwise, the buyer's rights of claim due to such defects are invalidated. We guarantee for our machines in case of proper treatment for the time of the statutory warranty period from delivery in such a way that we replace any machine part free of charge which provably becomes unusable due to faulty material or defects of fabrication within such period of time. With respect to parts not manufactured by us we only warrant insofar as we are entitled to warranty claims against the upstream suppliers. The costs for the installation of the new parts shall be borne by the buyer. The cancellation of sale or the reduction of purchase price as well as any other claims for damages shall be excluded.

**Garantie FR**

Les défauts visibles doivent être signalés au plus tard 8 jours après la réception de la marchandise, sans quoi l'acheteur perd tout droit au dédommagement. Nous garantissons nos machines, dans la mesure où elles sont utilisées de façon conforme, pendant la durée légale de garantie à compter de la réception, sachant que nous remplaçons gratuitement toute pièce de la machine devenue inutilisable du fait d'un défaut de matière ou d'usinage durant cette période. Toutes les pièces que nous ne fabriquons pas nous-mêmes ne sont garanties que si nous avons la possibilité d'un recours en garantie auprès des fournisseurs respectifs. Les frais de main d'œuvre occasionnés par le remplacement des pièces sont à la charge de l'acquéreur. Tous droits à rédimption et toutes prétentions à une remise ainsi que tous autres droits à dommages et intérêts sont exclus

**Garanzia IT**

Vizi evidenti vanno segnalati entro 8 giorni dalla ricezione della merce, altrimenti decadono tutti i diritti dell'acquirente inerenti a vizi del genere. Appurato un impiego corretto da parte dell'acquirente, garantiamo per le nostre macchine per tutto il periodo legale di garanzia a decorrere dalla consegna in maniera tale che sostituiamo gratuitamente qualsiasi componente che entro tale periodo presenti dei vizi di materiale o di fabbricazione tali da renderlo inutilizzabile. Per componenti non fabbricati da noi garantiamo solo nella misura nella quale noi stessi possiamo rivendicare diritti a garanzia nei confronti dei nostri fornitori. Le spese per il montaggio dei componenti nuovi sono a carico dell'acquirente. Sono escluse pretese di risoluzione per vizi, di riduzione o ulteriori pretese di risarcimento danni.

**Garantie NL**

Zichtbare gebreken moeten binnen de 8 dagen na ontvangst van de goederen worden gemeld, zo niet verliest de verkoper elke aanspraak op grond van deze gebreken. Onze machines worden geleverd met een garantie voor de duur van de wettelijke garantietermijn. Deze termijn gaat in vanaf het moment dat de koper de machine ontvangt. De garantie houdt in dat wij elk onderdeel van de machine dat binnen de garantietermijn aantoonbaar onbruikbaar wordt als gevolg van materiaal- of productiefouten, kosteloos vervangen. De garantie vervalt echter bij verkeerd gebruik of verkeerde behandeling van de machine. Voor onderdelen die wij niet zelf produceren, geven wij enkel de garantie die wij zelf krijgen van de oorspronkelijke leverancier. De kosten voor de montage van nieuwe onderdelen vallen ten laste van de koper. Eisen tot het aanbrengen van veranderingen of het toestaan van een korting en overige schadeloosstellingsclaims zijn uitgesloten.

**Garantía ES**

Los defectos evidentes deberán ser notificados dentro de 8 días después de haber recibido la mercancía, de lo contrario el comprador pierde todos los derechos sobre tales defectos. Garantizamos nuestras máquinas en caso de manipulación correcta durante el plazo de garantía legal a partir de la entrega. Sustituiremos gratuitamente toda pieza de la máquina que dentro de este plazo se torne inútil a causa de fallas de material o de fabricación. Las piezas que no son fabricadas por nosotros mismos serán garantizadas hasta el punto que nos corresponda garantía del suministrador anterior. Los costes por la colocación de piezas nuevas recaen sobre el comprador. Están excluidos derechos por modificaciones, aminoraciones y otros derechos de indemnización por daños y perjuicios.

**Garantia PT**

Para este aparelho concedemos garantia de 24 meses. A garantia cobre exclusivamente defeitos de material ou de fabricação. Peças avariadas são substituídas gratuitamente. cabe ao cliente efetuar a substituição. Assumimos a garantia unicamente de peças genuínas. Não há direito à garantia no caso de: peças de desgaste, danos de transporte, danos causados pelo manejo indevido ou pela desatenção as instruções de serviço, falhas da instalação elétrica por inobservância das normas relativas à electricidade. Além disso, a garantia só poderá ser reivindicada para aparelhos que não tenham sido consertados por terceiros. O cartão de garantia só vale em conexão com a fatura.