

Wärmepumpentrockner

Benutzerhandbuch

DV9*DG***** / DV9*DG***

SAMSUNG

Inhalt

Sicherheitsinformationen	4
Wichtige Informationen zu den Sicherheitshinweisen	4
Wichtige Symbole für Sicherheitshinweise	4
Wichtige Hinweise zur Sicherheit	5
Wichtige Warnhinweise für die Installation	8
Wichtige Warnhinweise für die Verwendung	9
Vorsichtshinweise für die Verwendung	10
Wichtige Warnhinweise für die Reinigung	11
Schutzmaßnahmen gegen Einfrieren	12
Hinweise zur WEEE-Kennzeichnung	12
Aufstellen des Geräts	13
Lieferumfang	13
Anforderungen an Aufstellung und Installation	15
Installation Schritt-für-Schritt	16
Ändern der Anschlagseite für die Gerätetür	20
Umgebung	24
Bedienung	25
Bedienfeld	25
Erste Schritte	31
Spezialfunktionen	33
Wartung und Pflege	37
Leeren des Wasserbehälters ()	37
Reinigung	38
Reinigen des Feuchtigkeitssensors	40
Problemebehebung	43
Prüfpunkte	43
Fehlermeldungen	44

Anhang	46
Bedeutung der Pflegesymbole	46
Umweltschutzhinweise	47
Technische Daten	48
Verbrauchsdaten	50
Technisches Datenblatt	51
Kontaktinformationen	52
FRAGEN ODER HINWEISE?	52

Sicherheitsinformationen

Wir freuen uns, dass Sie sich für einen neuen Wäschetrockner von Samsung entschieden haben. Dieses Handbuch enthält wichtige Informationen bezüglich des Anschlusses, der Verwendung und der Pflege Ihres neuen Geräts. Nehmen Sie sich bitte etwas Zeit, um dieses Handbuch zu lesen, denn nur so können Sie die vielen Vorteile und Funktionen Ihres Wäschetrockners voll nutzen.

Wichtige Informationen zu den Sicherheitshinweisen

Die Warnungen und wichtigen Sicherheitshinweise in diesem Benutzerhandbuch decken nicht alle denkbaren Umstände und Situationen ab. Seien Sie vorsichtig und lassen Sie die notwendige Sorgfalt nicht außer Acht, wenn Sie Ihr Gerät aufstellen, pflegen und einsetzen.

Wenden Sie sich immer an Ihren Hersteller, wenn Probleme oder Zustände auftreten, die Sie nicht verstehen.

Wichtige Symbole für Sicherheitshinweise

Bedeutung der Symbole und Zeichen in diesem Benutzerhandbuch:

WARNUNG

Gefährliche bzw. unsichere Praktiken, die zu schweren Verletzungen, Tod und/oder Sachschäden führen können.

VORSICHT

Gefährliche bzw. unsichere Praktiken, die zu Verletzungen und/oder Sachschäden führen können.

HINWEIS

Dieses Symbol weist darauf hin, dass die Gefahr von Personen- oder Sachschäden besteht.

Lesen Sie die Anweisungen

Die folgenden Warnhinweise sollen Sie und andere vor Verletzungen schützen.

Befolgen Sie die Hinweise genau.

Lesen Sie dieses Handbuch aufmerksam durch, und bewahren Sie es an einem sicheren Ort auf, damit Sie die Informationen später schnell wiederfinden.

Lesen Sie alle Anweisungen sorgfältig durch, ehe Sie dieses Gerät einsetzen.

Wie alle mit Strom betriebenen Geräte mit beweglichen Bauteilen besitzt auch dieses Gerät ein gewisses Gefahrenpotenzial. Um dieses Gerät sicher nutzen zu können, müssen Sie sich mit den Bedienungsabläufen vertraut machen und bei der Verwendung Vorsicht walten lassen.

WARNUNG

Brandgefahr

- Der Wäschetrockner darf nur von einem qualifizierten Techniker angeschlossen werden.
- Installieren Sie den Wäschetrockner gemäß den Anweisungen des Herstellers und den örtlichen Vorschriften.
- Befolgen Sie die Installationshinweise genau, um die Gefahr von Verletzungen oder Tod zu reduzieren.

Wichtige Hinweise zur Sicherheit

WARNUNG

Beachten Sie bei Verwendung des Geräts die folgenden grundlegenden Sicherheitshinweise, um die Gefahr von Bränden, Stromschlägen oder Verletzungen zu verringern:

1. Dieses Gerät ist nicht zur Verwendung durch Personen (einschließlich Kindern) mit verringerten körperlichen, sensorischen oder mentalen Fähigkeiten oder einem Mangel an Erfahrung und Wissen bestimmt, sofern sie nicht von einer für ihre Sicherheit verantwortliche Person im Umgang mit dem Gerät unterwiesen wurden und von dieser beaufsichtigt werden.
2. **Bei Verwendung in Europa:** Dieses Gerät darf von Kindern ab 8 Jahren und Personen mit verminderten körperlichen, sensorischen oder geistigen Fähigkeiten oder einem Mangel an Erfahrung und Wissen nur bedient werden, wenn sie unter Aufsicht stehen oder eine Unterweisung zum sicheren Umgang mit dem Gerät erhalten haben und die damit verbundenen Gefahren verstehen. Kinder dürfen nicht mit dem Gerät spielen. Kinder dürfen bei Reinigung und Wartung nur dann helfen, wenn sie dabei beaufsichtigt werden.
3. Kinder müssen beaufsichtigt werden, um zu verhindern, dass sie mit dem Gerät spielen.
4. Falls das Netzkabel beschädigt ist, muss es vom Hersteller oder vom Kundendienst bzw. von einer entsprechend qualifizierten Fachkraft ausgetauscht werden, um Gefährdungen auszuschließen.
5. Wenn das Gerät am Boden Belüftungsöffnungen besitzt, müssen Sie darauf achten, dass diese nicht durch Teppiche oder Matten verdeckt werden.

Sicherheitsinformationen

6. **Bei Verwendung in Europa:** Kinder unter 3 Jahren müssen von dem Gerät ferngehalten werden, es sei denn, sie werden ständig beaufsichtigt.
7. **VORSICHT:** Um die Gefahr eines unbeabsichtigten Zurücksetzens der thermischen Abschaltung zu verhindern, darf das Gerät nicht mit einem externen Schalter, wie z. B. einem Timer, ausgestattet oder an einen Stromkreis angeschlossen werden, der vom Versorgungsunternehmen regelmäßig ein- bzw. ausgeschaltet wird.
8. Das Gerät darf nicht verwendet werden, wenn Sie zum Reinigen auch Industriechemikalien eingesetzt haben.
9. Das Flusensieb muss ggf. häufiger gereinigt werden.
10. Achten Sie darauf, dass sich um das Gerät kein Faserstaub ansammelt. (Gilt nicht für Geräte, deren Abluft aus dem Gebäude abgeleitet wird.)
11. Es muss für eine angemessene Belüftung gesorgt werden, um ein Zurückströmen von Gasen aus Haushaltsgeräten mit Verbrennung (einschließlich offener Feuer) in den Raum zu verhindern.
12. Trocknen Sie im Wäschetrockner keine ungewaschene Wäsche.
13. Wäschestücke, die mit Speiseöl, Aceton, Benzin, Kerosin, Fleckentfernern, Terpentin, Wachsen oder Wachsentfernern verunreinigt sind, sollten mit einer zusätzlichen Menge an Waschmittel mit hoher Temperatur gewaschen werden, bevor Sie sie im Wäschetrockner trocknen.

-
14. Trocknen Sie im Wäschetrockner keine Wäschestücke wie Schaumgummi (Latexschwamm), Duschhauben, wasserfeste Textilien, Artikel oder Kleidung mit Gummianteil oder Kissen mit Schaumgummifüllung.
 15. Der letzte Teil eines Trockenprogramms erfolgt bei nur geringer Temperatur (Kühlprogramm), damit die Wäschestücke auskühlen können und nicht beschädigt werden.
 16. Entfernen Sie alle Gegenstände aus den Taschen (z. B. Feuerzeuge und Streichhölzer).
 17. **WARNUNG:** Halten Sie das Gerät niemals vor dem Ende des Trockenprogramms an, es sei denn, alle Wäschestücke werden schnell herausgenommen und ausgebreitet, so dass sich die Wärme verteilen kann.
 18. Die Abluft darf nicht in einen Kamin zur Ableitung von Rauch aus Geräten geführt werden, die Gas oder andere Brennstoffe verwenden.
 19. Das Gerät darf nicht hinter einer abschließbaren Tür, einer Schiebetür oder einer Tür mit Scharnieren auf der vom Trockner abgewandten Seite aufgestellt werden, sodass die Tür des Trockners nicht mehr vollständig geöffnet werden kann.
 20. **WARNUNG:** Das Gerät darf nicht mit einem externen Schalter, wie z. B. einem Timer, ausgestattet oder an einen Stromkreis angeschlossen werden, der vom Versorgungsunternehmen regelmäßig ein- bzw. ausgeschaltet wird.
 21. Befolgen Sie bei der Verwendung von Weichspülern und ähnlichen Produkten die Anweisungen auf der jeweiligen Verpackung.

Sicherheitsinformationen

22. WARNUNG: Halten Sie die Lüftungsöffnungen im Gehäuse des Geräts insbesondere bei Einbau ungehindert offen.

23. WARNUNG: Beschädigen Sie nicht das Kältemittelsystem.

Wichtige Warnhinweise für die Installation

WARNUNG

Die Installation dieses Geräts muss von einem qualifizierten Techniker oder einem dazu befugten Dienstleister durchgeführt werden.

- Andernfalls besteht Verletzungsgefahr bzw. die Gefahr von Stromschlägen, Bränden, Explosionen oder Störungen des Geräts.

Verbinden Sie das Netzkabel nur mit einer geeigneten Wandsteckdose und verwenden Sie diese Steckdose nur für dieses Gerät. Verwenden Sie außerdem kein Verlängerungskabel.

- Wenn Sie eine Steckdose gemeinsam mit anderen Geräten benutzen (mit Hilfe einer Steckerleiste oder eines Verlängerungskabels) können Stromschläge oder Brände die Folge sein.
- Stellen Sie sicher, dass Netzspannung, Frequenz und Stromstärke den Angaben in den technischen Daten des Geräts entsprechen. Andernfalls besteht die Gefahr eines Stromschlags oder Brands. Stecken Sie den Netzstecker fest in die Steckdose.

Entfernen Sie mit einem trockenen Tuch regelmäßig alle Fremdkörper wie Staub oder Wasser vom Netzstecker und von den Kontakten.

- Ziehen Sie den Netzstecker heraus, und reinigen Sie ihn mit einem trockenen Tuch.
- Andernfalls besteht die Gefahr eines Stromschlags oder Brands.

Halten Sie alle Verpackungsmaterialien außerhalb der Reichweite von Kindern, denn Verpackungsmaterial kann für Kinder gefährlich sein.

- Wenn ein Kind sich eine Tüte über den Kopf zieht, kann es ersticken.

Dieses Gerät muss ordnungsgemäß geerdet sein.

Erden Sie das Gerät nicht an einem Gasrohr, Wasserrohr aus Kunststoff oder der Telefonleitung.

- Andernfalls besteht die Gefahr von Stromschlägen, Bränden, Explosionen oder Störungen des Geräts.
- Verbinden Sie das Netzkabel niemals mit einer Steckdose, die nicht korrekt geerdet ist, und vergewissern Sie sich, dass die Erdung den örtlichen und nationalen Vorschriften entspricht.

Stellen und bewahren Sie das Gerät niemals so auf, dass es Wettereinflüssen ausgesetzt ist.

Verwenden Sie keine beschädigten Netzstecker bzw. Netzkabel und keine losen Steckdosen.

- Andernfalls besteht die Gefahr eines Stromschlags oder Brands.

Falls der Stecker oder das Netzkabel beschädigt sind, müssen diese vom Hersteller oder vom Kundendienst bzw. von einer qualifizierten Fachkraft ausgewechselt werden, um Gefahren zu vermeiden.

Dieses Gerät muss so aufgestellt werden, dass der Netzstecker auch nach der Installation zugänglich ist.

Ziehen Sie nicht am Netzkabel, und knicken Sie es nicht zu stark.

Verdrehen bzw. verknoten Sie das Netzkabel nicht.



Verlegen Sie das Netzkabel nicht über scharfe Metallkanten, stellen Sie keine schweren Gegenstände darauf, verlegen Sie das Netzkabel nicht zwischen Objekten, und schieben Sie das Netzkabel nicht in den Raum hinter dem Gerät.

- Andernfalls besteht die Gefahr eines Stromschlags oder Brands.

Ziehen Sie nicht am Netzkabel, wenn Sie den Stecker aus der Steckdose ziehen.

- Fassen Sie beim Herausziehen den Stecker selbst an.
- Andernfalls besteht die Gefahr eines Stromschlags oder Brands.

Dieses Gerät muss ordnungsgemäß geerdet sein. Verbinden Sie das Netzkabel niemals mit einer Steckdose, die nicht korrekt geerdet ist, und vergewissern Sie sich, dass die Erdung den örtlichen und nationalen Vorschriften entspricht. Beachten Sie zum Erden des Geräts die Installationshinweise.

Stellen Sie Ihr Gerät auf einem festen und ebenen Untergrund auf.

- Andernfalls besteht die Gefahr von starken Schwingungen, Geräuscentwicklung und Störungen des Geräts.

Da die Inhaltsstoffe von Haarsprays zur Beeinträchtigung der wasserbindenden Eigenschaften des Wärmetauschers führen können, ist Kondenswasserbildung an den äußeren Flächen des Geräts möglich, wenn ein Kühlvorgang läuft. Stellen Sie das Gerät deshalb nicht in Kosmetiksalons o. ä. auf.

Stellen Sie das Gerät so auf, dass der Netzstecker, der Wasserzulauf und die Abflussrohre zugänglich sind.

Wichtige Warnhinweise für die Verwendung

WARNUNG

Erlauben Sie Kindern oder Haustieren nicht, in oder auf dem Gerät zu spielen. Entfernen Sie vor der Entsorgung des Geräts außerdem den Türverschlusshebel.

- Andernfalls besteht die Gefahr, dass Kinder hinfallen und sich verletzen.
- Wenn Kinder im Produkt eingeschlossen werden, besteht Erstickungsgefahr.

Versuchen Sie nicht, in das Innere des Geräts hinein zu greifen, während sich die Trommel dreht.

Setzen Sie sich nicht auf das Gerät, und lehnen Sie sich nicht gegen die Gerätetür.

- Dadurch kann das Gerät umkippen und Verletzungen verursachen.

Trocknen Sie die Wäsche nur, nachdem sie in einer geeigneten Waschmaschine geschleudert wurde.

Trocknen Sie im Wäschetrockner keine ungewaschene Wäsche.

Trinken Sie nicht das kondensierte Wasser.

Halten Sie das Gerät niemals vor dem Ende des Trockenprogramms an, es sei denn, alle Wäschestücke werden schnell herausgenommen und ausgebreitet, so dass sich die Wärme verteilen kann.

Trocknen Sie keine Wäsche, die durch entflammable Materialien wie Benzin, Kerosin, Waschbenzin, Verdüner, Alkohol usw. verunreinigt ist.

- Andernfalls besteht die Gefahr eines Stromschlags, eines Brands oder einer Explosion.

Lassen Sie nicht zu, dass Haustiere mit dem Trockner spielen oder Bauteile abkauen.

- Andernfalls besteht die Gefahr von Stromschlägen oder Verletzungen.

Wenn Sie das Gerät entsorgen, entfernen Sie vorher die Gerätetür und das Netzkabel.

- Andernfalls besteht die Gefahr von Verletzungen oder von Beschädigungen des Netzkabels.

Berühren Sie den Netzstecker nicht mit nassen Händen.

- Andernfalls besteht die Gefahr von Stromschlägen.



Sicherheitsinformationen

Im Fall eines Gaslecks (z. B. durch Stadtgas, Propangas, Erdgas usw.) lüften Sie den Raum sofort, ohne das Gerät oder den Netzstecker zu berühren.

- Verwenden Sie zum Enlüften keinen elektrischen Ventilator.
- Jeder Funke kann zu einer Explosion oder zu einem Brand führen.

Führen Sie an diesem Gerät keine Reparaturen aus, tauschen Sie keine Teile und nehmen Sie keine Servicearbeiten vor, es sei denn, dies wird in den Anweisungen für Reparaturen durch den Benutzer explizit empfohlen. Sie müssen außerdem ausreichend qualifiziert sein, um dieses Gerät warten zu dürfen.

Versuchen Sie nicht selbst, das Gerät zu reparieren, auseinander zu nehmen oder zu verändern.

- Verwenden Sie ausschließlich Normsicherungen (KEINESFALLS Überbrückungen aus Kupfer, Stahldraht usw.).
- Wenn das Gerät repariert oder neu installiert werden muss, wenden Sie sich an Ihr nächstgelegenes Kundendienstzentrum.
- Andernfalls besteht Verletzungs- oder Brandgefahr bzw. die Gefahr von Stromschlägen oder Störungen des Geräts.

Das von Ihnen erworbene Gerät ist nur zum Gebrauch im Haushalt bestimmt.

Die Verwendung zu kommerziellen Zwecken stellt eine missbräuchliche Nutzung des Geräts dar. In diesem Fall fällt das Gerät nicht unter die Standardgarantie von Samsung, und Samsung kann nicht für Fehlfunktionen oder Schäden aufgrund dieser missbräuchlichen Verwendung verantwortlich gemacht werden.

Wenn das Gerät ungewöhnliche Geräusche, Brandgeruch oder Rauch entwickelt, trennen Sie sofort die Stromversorgung und wenden Sie sich an Ihr nächstgelegenes Kundendienstzentrum.

- Andernfalls besteht die Gefahr eines Stromschlags oder Brands.

Erlauben Sie Kindern (oder Haustieren) nicht, in oder auf dem Gerät zu spielen. Die Gerätetür kann von innen nicht leicht geöffnet werden, und Kinder können ernsthaft verletzt werden, wenn sie im Innern eingeschlossen sind.

Vorsichtshinweise für die Verwendung

VORSICHT

Stellen oder legen Sie weder sich selbst noch irgendwelche Gegenstände (Wäsche, brennende Kerzen, angezündete Zigaretten, Geschirr, Chemikalien, Metall usw.) auf das Gerät.

- Andernfalls besteht Verletzungs- oder Brandgefahr bzw. die Gefahr von Stromschlägen oder Störungen des Geräts.

Berühren Sie beim oder kurz nach dem Trocknen nicht das Glas der Gerätetür oder die Innenseiten der Trommel, da diese heiß sind.

- Andernfalls besteht Verbrennungsgefahr.

Die Türscheibe wird beim Trocknen heiß. Berühren Sie die Türscheibe daher nicht.

Achten Sie auch darauf, dass keine Kinder beim Trockner spielen oder die Türscheibe berühren.

- Andernfalls besteht Verbrennungsgefahr.

Drücken Sie die Tasten nicht mit Hilfe scharfer Gegenstände wie Stiften, Messern, Fingernägeln usw.

- Andernfalls besteht die Gefahr von Stromschlägen oder Verletzungen.

Trocknen Sie keine Wäschestücke mit Formelementen aus Gummi (Latex) oder anderen Gummitexturen.

- Beim Erhitzen von Formelementen aus Gummi besteht die Möglichkeit der Verformung sowie Brandgefahr.



Trocknen Sie keine Wäsche, die mit Pflanzen- oder Bratenöl verunreinigt ist, da ein großer Teil des Öls beim Waschen der Wäsche nicht entfernt wird. Führen Sie außerdem das Kalttrockenprogramm aus, damit die Wäsche nicht heiß wird.

- Die Oxidationswärme des Öls kann einen Brand auslösen.

Trocknen Sie keine Wäsche, die durch Fremdstoffe wie Öl, Creme, Lotion oder andere Chemikalien verunreinigt ist, die in Kosmetikstudios, Massagesalons, Schönheitssalons oder Krankenhäusern verwendet werden.

- Andernfalls besteht die Gefahr von Stromschlägen, Bränden, Störungen und Verletzungen.

Stellen Sie vor Verwendung des Geräts sicher, dass die Taschen aller zu behandelnden Kleidungsstücke leer sind.

- Harte bzw. spitze Gegenstände wie Münzen, Sicherheitsnadeln, Nägel, Schrauben oder Steine können schwere Schäden an Ihrem Gerät verursachen.

Trocknen Sie keine Kleidung mit großen Schnallen, Knöpfen oder anderen schweren Metallapplikationen (wie z. B. Reißverschlüsse, Haken und Ösen sowie Knopfleisten).

Trocknen Sie Stoffbindergürtel, Schürzenbänder, Bügel-BHs usw. bei Bedarf in einem Wäschenetz, um zu verhindern, dass sich während des Trockenvorgangs die Nähte lösen und/oder die Wäschestücke beschädigt werden.

Trocknertücher sind mit diesem Modell kompatibel und werden für eine bessere Trocknungsleistung empfohlen.

Ein weiterer Vorteil von Trocknertüchern besteht darin, dass sie die statische Aufladung verringern, die im Laufe des Trocknungsprogramms entsteht. Durch die statische Aufladung können Wäschestücke und unter Umständen auch das Gerät beschädigt werden.

Verwenden Sie den Trockner nicht in der Nähe gefährlicher Stäube (wie Kohlenstaub, Getreidestaub usw.).

- Andernfalls besteht die Gefahr eines Stromschlags, eines Brands oder einer Explosion.

Legen Sie niemals brennbare Materialien in die Nähe des Geräts.

- Andernfalls besteht die Gefahr der Beschädigung von Bauteilen, von Giftgasen, die aus dem Gerät austreten, eines Stromschlags, eines Brands oder einer Explosion.
- Das Gerät sollte nicht hinter abschließbaren Türen aufgestellt werden.

Berühren Sie beim oder kurz nach dem Trocknen nicht Rückseite des Gerätes.

- Das Gerät ist noch heiß und Sie könnten sich verbrennen.

Wichtige Warnhinweise für die Reinigung

WARNUNG

Sprühen Sie zum Reinigen kein Wasser direkt auf das Gerät.

Verwenden Sie niemals Waschbenzin, Verdünner oder Alkohol, um das Gerät zu reinigen.

- Andernfalls können Verfärbungen, Verformungen, Schäden, Stromschläge oder Brände die Folge sein.

Ziehen Sie den Netzstecker aus der Steckdose, bevor Sie das Gerät reinigen oder Wartungsarbeiten durchführen.

- Andernfalls besteht die Gefahr eines Stromschlags oder Brands.

Reinigen Sie den Filtereinsatz bevor und nachdem Sie den Trockner verwenden bzw. verwendet haben.

Lassen Sie das Innere des Geräts regelmäßig durch einen zugelassenen Servicetechniker reinigen.

Reinigen Sie den Wärmetauscher einmal im Monat mit einer weichen Bürste oder einem Staubsauger. Berühren Sie den Wärmetauscher nicht mit der Hand, denn dabei besteht Verletzungsgefahr.

Das Innere des Trockners sollte regelmäßig durch qualifizierte Servicemitarbeiter gereinigt werden.



Sicherheitsinformationen

Schutzmaßnahmen gegen Einfrieren

- Installieren Sie den Trockner nur an Stellen, an denen die Temperatur nicht unter Null Grad Celsius sinkt.
- Wenn das Abpumpen des Kondenswassers direkt mit einem langen Abwasserschlauch erfolgt, kann das im Schlauch zurückbleibende Wasser im Winter einfrieren. Stellen Sie sicher, dass sich nach dem Gebrauch kein Wasser im Schlauch zurückbleibt.
- Wenn der Abwasserschlauch eingefroren ist, wickeln Sie ihn etwa zehn Minuten lang in ein mit warmem Wasser getränktes Handtuch ein, um ihn aufzutauen.

Hinweise zur WEEE-Kennzeichnung



Korrekte Entsorgung von Altgeräten

Das Symbol der durchgestrichenen Abfalltonne auf Rädern auf einem Elektro- oder Elektronikgerät, der Verpackung, Gebrauchsanweisung oder dem Garantieschein weist darauf hin, dass das Elektro- oder Elektronikgerät nicht im unsortierten Siedlungsabfall (Hausmüll) entsorgt werden darf, sondern einer getrennten Sammlung zugeführt werden muss.

Sie sind verpflichtet, dieses Gerät und Zubehörteile einer vom Hausmüll getrennten Erfassung zuzuführen. Altbatterien und Altakkumulatoren, die nicht vom Altgerät umschlossen sind, sowie Lampen, die zerstörungsfrei aus dem Altgerät entnommen werden können, sind vor der Abgabe an einer Erfassungsstelle zerstörungsfrei vom Altgerät zu trennen.

Vertreiber von Elektro- oder Elektronikgeräten, einschließlich des Lebensmitteleinzel-, Fernabsatz- und Versandhandels, sind ab einer bestimmten Verkaufs-, Lager- bzw. Versandflächengröße gesetzlich grundsätzlich zur unentgeltlichen Rücknahme von Altgeräten verpflichtet, wenn Sie bei dem Vertreiber ein neues Gerät kaufen oder es sich um ein kleines Altgerät handelt, das bestimmte Maße nicht überschreitet. Nähere Informationen und Einzelheiten zu diesen Rücknahmemöglichkeiten und -pflichten erhalten Sie von dem jeweiligen Vertreiber.

Endnutzer einschließlich privater Nutzer wenden sich an ihren öffentlich-rechtlichen Entsorgungsträger, um in Erfahrung zu bringen, wo sie das Altgerät für eine umweltfreundliche Entsorgung zurückgeben können. Gewerblichen Endnutzern stehen zusätzliche herstellereigene Möglichkeiten zur Rückgabe zur Verfügung, die sie direkt beim Hersteller erfragen können.

Bitte löschen Sie vor Abgabe an einer Erfassungsstelle selbstständig alle personenbezogenen Daten auf Ihrem Gerät.

Infos über die Umweltverpflichtungen von Samsung und die regulatorischen Verpflichtungen für Produkte, z. B. REACH, finden Sie auf unserer Nachhaltigkeitsseite unter www.samsung.com.

Aufstellen des Geräts

Lieferumfang

Entfernen Sie vorsichtig die Verpackung des Geräts. Halten Sie das gesamte Verpackungsmaterial von Kindern fern. Aussehen und Position der nachfolgend abgebildeten Teile können je nach Trocknermodell variieren. Vergewissern Sie sich vor der Aufstellung und Installation des Geräts, dass alle aufgeführten Teile im Lieferumfang enthalten sind. Wenn der Wäschetrockner selbst und/oder seine Teile beschädigt sind oder fehlen, kontaktieren Sie das nächstgelegene Samsung-Kundendienstzentrum.

Der Trockner auf einen Blick

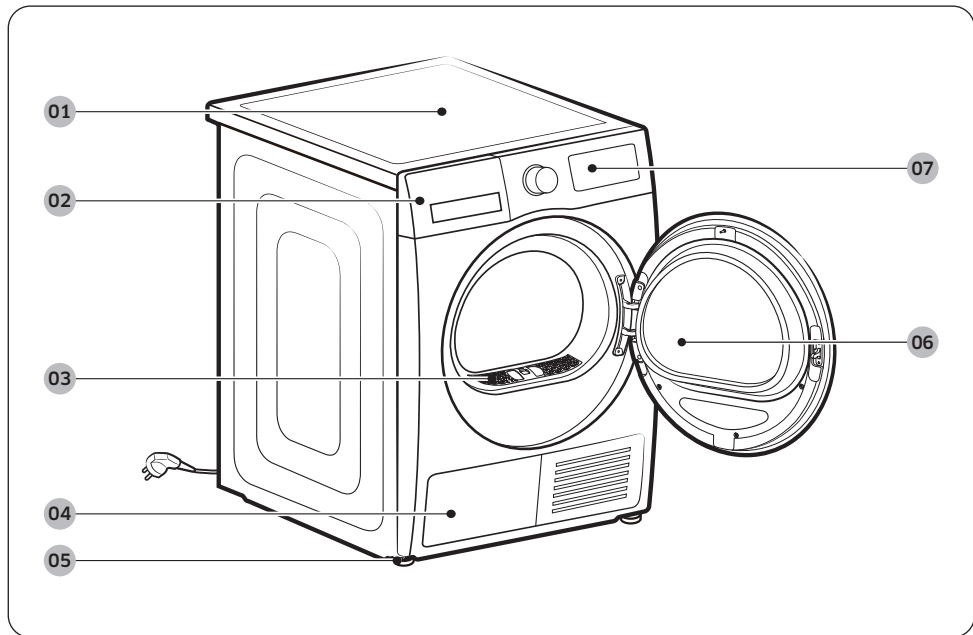

01 Obere Abdeckung

02 Wasserbehälter

03 Flusensieb

04 Wärmetauscher

05 Nivellierfüße

06 Gerätetür

07 Bedienfeld

Aufstellen des Geräts

Zubehör (im Lieferumfang enthalten)

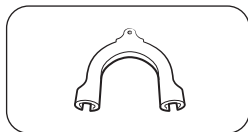

Schlauchführung

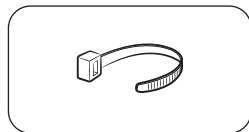

Kabelbinder

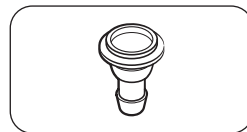

Schlauchanschluss

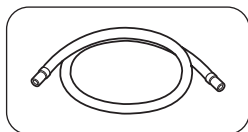

Langer Abwasserschlauch (2 m)

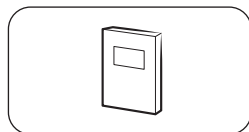

Benutzerhandbuch

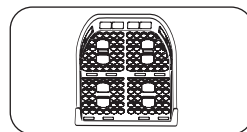

Fachrocknung (nur bestimmte Modelle)

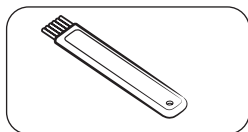

Reinigungsbürste

Zubehör (nicht im Lieferumfang enthalten)

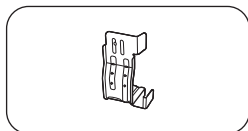

Klammer für Stapelbausatz
(SK-DH, SK-DA, SKK-DF)

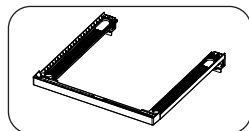

Stapelbausatz
(SKK-5E*)

HINWEIS

- Mit Hilfe des Stapelbausatzes können Sie den Wäschetrockner auf einer Waschmaschine montieren. Beachten Sie, dass der Stapelbausatz ausschließlich für Waschmaschinen und Wäschetrockner von Samsung geeignet ist. Die Klammer (SK-DH, SK-DA, SKK-DF) und der Stapelbausatz (SKK-DD, SKK-DDX) können beim Samsung-Kundendienstzentrum oder einem Fachhändler in Ihrer Nähe erworben werden. Die Ausführung des Stapelbausatzes hängt vom jeweiligen Modell ab.
- Anweisungen zum Stapeln des Trockners finden Sie in der Installationsanleitung, die dem Stapelbausatz beiliegt.
- Informationen über die Verfügbarkeit des Stapelbausatzes für spezifische Modelle finden Sie in der Installationsanleitung, die dem Stapelbausatz beiliegt.

Anforderungen an Aufstellung und Installation

HINWEIS

Dieses Gerät darf nur von sachkundigem Fachpersonal installiert werden. Wenn aufgrund unsachgemäßer oder fehlerhafter Installation, die auf ein Verschulden des Eigentümers zurückzuführen ist, eine Inanspruchnahme des Kundendienstes notwendig ist, erlischt möglicherweise die Garantie. Bewahren Sie diese Bedienungsanleitung zur späteren Verwendung auf.

WARNUNG

- Verbinden Sie das Netzkabel des Geräts erst nach Abschluss der Installation mit der Steckdose.
- Lassen Sie sich von mindestens zwei Personen helfen, wenn Sie den Wäschetrockner bewegen müssen.
- Erlauben Sie nicht, dass Kinder (oder Haustiere) in oder auf dem Gerät oder in dessen Nähe spielen. Kinder müssen jederzeit sorgfältig beaufsichtigt werden.
- Halten Sie das gesamte Verpackungsmaterial von Kindern fern.
- Tauschen Sie beschädigte Netzstecker oder Netzkabel niemals selbst aus. Wenden Sie sich für den Austausch beschädigter Netzstecker oder Netzkabel an Samsung oder eine qualifizierte Fachkraft.
- Versuchen Sie nicht selbst, den Wäschetrockner zu reparieren, auseinander zu nehmen oder zu verändern. Wenden Sie sich für Reparaturarbeiten an das nächstgelegene Samsung-Kundendienstzentrum.
- Entfernen Sie vor der Entsorgung von Altgeräten die Gerätetür und alle Abdeckungen, damit Kinder nicht darin eingeschlossen werden und ersticken.
- Wenn der Wäschetrockner ungewöhnliche Geräusche, Brandgeruch oder Rauch entwickelt, trennen Sie sofort die Stromversorgung und wenden Sie sich an Ihr nächstgelegenes Samsung-Kundendienstzentrum.
- Ziehen Sie nicht den Netzstecker aus der Steckdose, während der Wäschetrockner in Betrieb ist.
- Legen Sie niemals brennbare Materialien oder Gegenstände in die Nähe des Geräts.

Anforderungen an Stromversorgung und Erdung

- Der Wäschetrockner muss ordnungsgemäß geerdet werden. Sollte das Gerät eine Störung oder eine Fehlfunktion aufweisen, wird durch das Erden das Risiko eines elektrischen Schlags reduziert, indem dem elektrischen Strom der Weg des geringsten Widerstands geboten wird. Der Wäschetrockner verfügt über einen dreipoligen Netzstecker mit Schutzkontakt. Der Stecker muss an eine geeignete Steckdose angeschlossen werden, die in Übereinstimmung mit den lokalen Richtlinien und Vorschriften ordnungsgemäß montiert und geerdet ist.
- Wenn Sie Fragen bezüglich der Anforderungen an die Stromversorgung oder die Erdung haben, wenden Sie sich entweder an Samsung oder einen qualifizierten Elektriker.

WARNUNG

- Schließen Sie das Netzkabel an eine geerdete dreipolige Steckdose an.
- Verwenden Sie niemals beschädigte Netzstecker bzw. Netzkabel oder lose Steckdosen.
- Verwenden Sie keine Adapter oder Verlängerungskabel.
- Eine unsachgemäße Erdung kann zu einem Stromschlag führen. Wenn Sie sich unsicher sind, ob Ihr Wäschetrockner ordnungsgemäß geerdet ist, kontaktieren Sie einen qualifizierten Elektriker.

Aufstellen des Geräts

- Modifizieren Sie den Netzstecker, das Netzkabel oder die Steckdose niemals in irgendeiner Weise.
- Schließen Sie das Erdungskabel nicht an Wasserleitungen aus Kunststoff, Gasleitungen oder Heißwasserleitungen an.

Anschluss in einer Nische oder einem Wandschrank

Bei einer Aufstellung des Wäschetrockners in einer Nische oder in einem Wandschrank sind die folgenden Mindestabstände einzuhalten:

Seiten	Oberseite	Vorderseite	Rückseite
25 mm	25 mm	490 mm	50 mm

Wenn der Trockner in Kombination mit einer Waschmaschine aufgestellt wird, muss die Nische bzw. der Wandschrank an der Vorderseite über eine Öffnung von mindestens 490 mm verfügen, sodass eine ausreichende Luftzirkulation gewährleistet ist.

Installation Schritt-für-Schritt

Ehe Sie Ihren Trockner installieren, müssen Sie auf jeden Fall den Abschnitt **Anforderungen an Aufstellung und Installation** auf Seite 15 lesen.

SCHRITT 1 Aufstellort auswählen

Anforderungen an den Aufstellort

Stellen Sie das Gerät auf einem ebenen und stabilen Untergrund auf, der Vibrationen standhält. Wählen Sie einen Aufstellort, an dem eine geerdete, 3-polige Steckdose verfügbar und leicht zugänglich ist. Für einen höheren Benutzerkomfort wird empfohlen, den Wäschetrockner neben oder in der Nähe der Waschmaschine aufzustellen.

WARNUNG

- Verwenden Sie den Wäschetrockner nur in geschlossenen Räumen.
- Stellen Sie den Wäschetrockner nicht an Orten auf, an denen er Witterungseinflüssen ausgesetzt ist.
- Die Umgebungstemperatur für die Installation beträgt 5-35°C.
 - Wenn die Umgebungstemperatur so niedrig ist, dass das Kondenswasser im Trockner und in den Schläuchen gefriert, funktioniert der Trockner möglicherweise nicht oder kann beschädigt werden.
 - Stellen Sie sicher, dass die Temperatur am Aufstellungsort des Trockners nicht außerhalb des empfohlenen Temperaturbereichs liegt. Die Trocknungsleistung kann sich verringern.
 - Stellen Sie den Trockner nicht in einer geschlossenen Umgebung oder in der Nähe von wärmeerzeugenden Geräten auf.
- Stellen Sie den Wäschetrockner nicht an Orten auf, an denen Gas austreten könnte.
- Nicht in einem schlecht gelüfteten Raum verwenden.
- Verwenden Sie nur eine Wandsteckdose.

SCHRITT 2 Stellfüße ausrichten

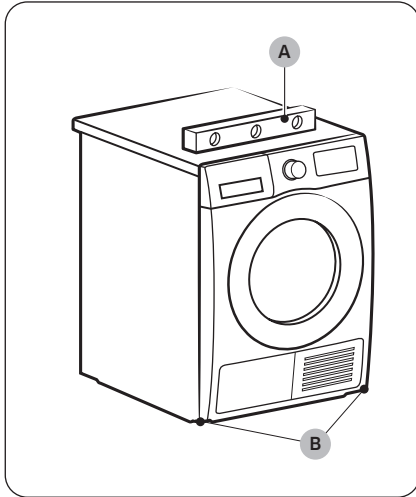

1. Schieben Sie den Wäschetrockner vorsichtig an den dafür vorgesehenen Aufstellort.
2. Kontrollieren Sie mit einer **Wasserwaage (A)**, ob das Gerät auf beiden Achsen (rechts-links, vorne-hinten) waagrecht steht.
3. Wenn der Trockner nicht im Lot steht, richten Sie ihn mit Hilfe der **Nivellierfüße (B)** korrekt aus.
4. Nachdem Sie den Wäschetrockner waagrecht ausgerichtet haben, überprüfen Sie ihn auf sicheren Stand.
5. Schließen Sie den Wäschetrockner an die Stromversorgung an.

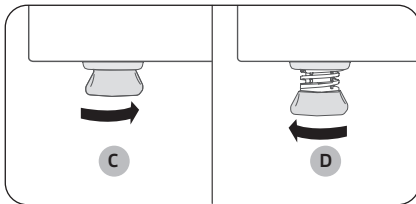

HINWEIS

- Um den Trockner auf die gleiche Höhe wie die Waschmaschine einzustellen, drehen Sie die Nivellierfüße solange nach rechts, bis sie vollständig **eingefahren sind (C)**. Drehen Sie die Nivellierfüße dann solange nach **links (D)**, bis sich der Trockner und die Waschmaschine auf gleicher Höhe befinden.
- Drehen Sie die Nivellierfüße nur so weit heraus wie notwendig. Wenn Sie die Nivellierfüße weiter als notwendig herausdrehen, kann dies zur Vibrationen des Trockners führen.

Aufstellen des Geräts

SCHRITT 3 Anschließen des Abwasserschlauchs

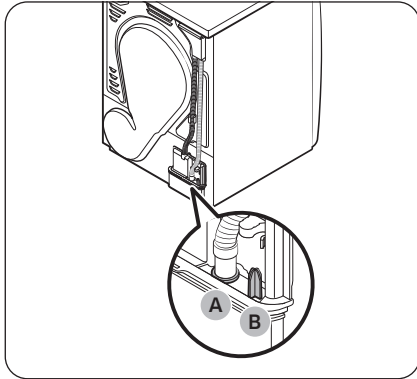

- Wir empfehlen dringend, den Abwasserschlauch an Ihr Entwässerungssystem anzuschließen.
- Wenn der Abwasserschlauch am Trockner zu kurz ist, um das Entwässerungssystem zu erreichen, verwenden Sie den mitgelieferten Zubehörschlauch (langer Abwasserschlauch).
- Verwenden Sie den eingebauten Wassertank nur, wenn Sie den Abwasserschlauch nicht an ein Entwässerungssystem anschließen können.

HINWEIS

Werkseitig ist dieser Trockner so eingestellt, dass er den eingebauten Wassertank zum Auffangen des Kondenswassers verwendet.

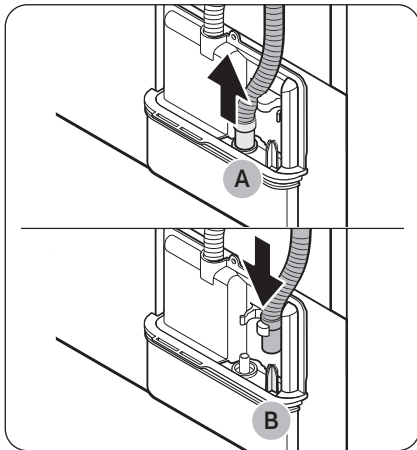

1. Ziehen Sie den Abwasserschlauch von **Anschluss (A)** ab und verbinden Sie ihn stattdessen mit **Teil (B)**.

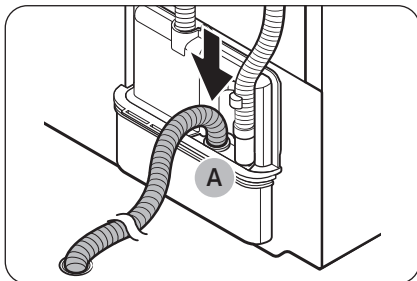

2. Verbinden Sie das eine Ende des Zubehörschlauchs (langer Abwasserschlauch) mit **Anschluss (A)**.
3. Schließen Sie das andere Ende (Abfluss) des Zubehörschlauchs an das Abwassersystem an. Hierfür haben Sie folgende Möglichkeiten:

Über ein Waschbecken:

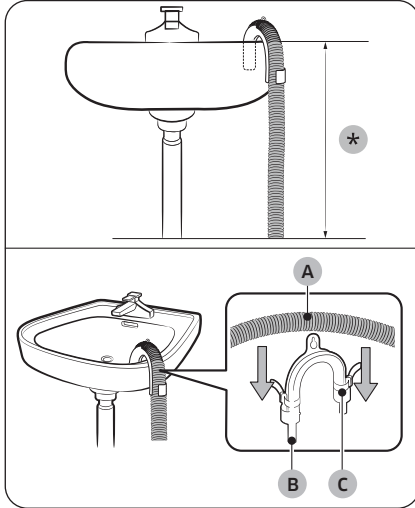

1. Stellen Sie sicher, dass der Auslass des Zubehörschlauchs sich in weniger als **90 cm (*)** über dem Boden des Wäschetrockners befindet.
2. Um den Zubehörschlauch an einer Stelle zu biegen, verwenden Sie die mitgelieferte **Schlauchführung (B)** und befestigen Sie diese Führung mit einem Haken an der Wand oder mit einem Stück Schnur am Wasserhahn. Bringen Sie den **Abwasserschlauch (A)** und die **Schlauchführung (B)** an, und befestigen Sie sie mit dem **Kabelbinder (C)**.
3. Sie können das Kondenswasser durch den angeschlossenen Zubehörschlauch (langer Abwasserschlauch) direkt über den Abwasserauslass abfließen lassen.

⚠ VORSICHT

Verwenden Sie für den Abwasserschlauch keine Verlängerung. An der Anschlussstelle kann Wasser austreten. Verwenden Sie einen langen Abwasserschlauch.

Über das Abflussrohr des Waschbeckens:

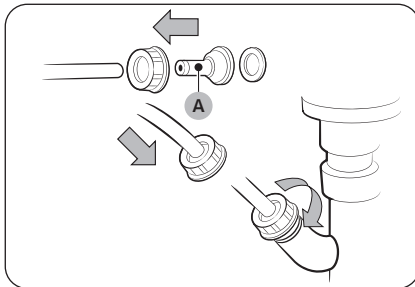

1. Montieren Sie den **Schlauchanschluss (A)** und befestigen Sie ihn am Ende des Zubehörschlauchs (siehe Abbildung).

⚠ VORSICHT

Um Wasserlecks zu verhindern, müssen Sie sicherstellen, dass der Schlauch und das Anschlussstück fest miteinander verbunden sind.



2. Schließen Sie den Schlauchanschluss direkt an das Abflussrohr des Waschbeckens an.

Aufstellen des Geräts

SCHRITT 4 Stellen Sie vor der Installation Folgendes sicher:

- Das gesamte Verpackungsmaterial wurde entfernt und ordnungsgemäß entsorgt.
- Der Wäschetrockner steht waagrecht und sicher auf dem Boden.
- Achten Sie darauf, dass keine Zubehörteile im Inneren der Trommel vergessen wurden.
- Versperren Sie nicht die Luftzufuhröffnung im Kühlergrill auf der Vorderseite des Geräts.
- Stellen Sie keine entflammaren Gegenstände in die Nähe des Geräts, und halten Sie die Umgebung sauber.
- Entfernen Sie keinesfalls die verstellbaren Nivellierfüße des Geräts. Diese sind notwendig, um den Wäschetrockner waagrecht auszurichten.
- Es wird empfohlen, nach der Installation mindestens 1 Stunde zu warten, ehe Sie den Trockner einsetzen.

SCHRITT 5 Einschalten

Stecken Sie das Netzkabel in eine Steckdose, die mit einer Schmelz- oder Automatiksicherung abgesichert ist. Drücken Sie auf , um den Trockner einzuschalten.

HINWEIS

Lassen Sie Zeit Trocknen 20 Minuten lang laufen, um sich zu vergewissern, dass das Gerät läuft, heizt und abgeschaltet wird. Wenn der Informationscode **HC** angezeigt wird, wenden Sie sich an Ihr Kundendienstzentrum.

Ändern der Anschlagseite für die Gerätetür

Möglicherweise möchten Sie standortbedingt oder aufgrund persönlicher Ansprüche die Anschlagseite der Gerätetür ändern.

WARNUNG

Achten Sie darauf, dass die Anschlagseite durch einen qualifizierten Techniker geändert wird.

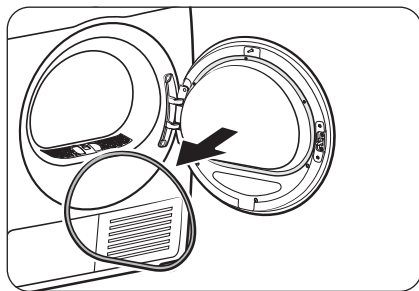

1. Befreien Sie die Gerätetür von ihrer Türdichtung.

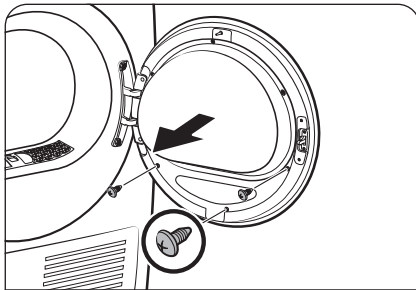

2. Entfernen Sie die Schrauben an der inneren Glashalterung der Gerätetür.

- Lösen und entfernen Sie zuerst die 3 Schrauben an der Unterseite. Lösen und entfernen Sie dann die drei Schrauben oben am Halter.

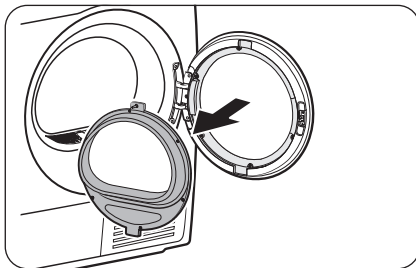
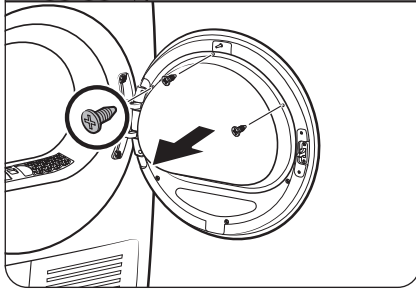

3. Lösen Sie die Glashalterung.

⚠ VORSICHT

Achten Sie darauf, beim Lösen der Halterung keine Teile fallen zu lassen. Das könnte zu Sachschäden (Risse oder Brüche) oder Verletzungen führen.

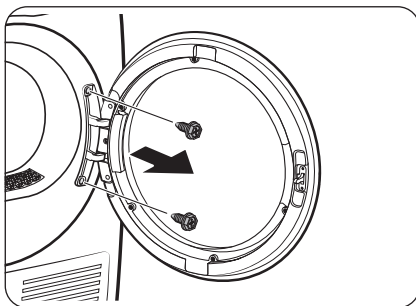

4. Entfernen Sie die Scharnierschrauben und nehmen Sie die Tür ab.

- Lösen und entfernen Sie die 2 Schrauben am Türrahmen.
- Um Abnutzung der Schrauben zu verhindern, verwenden Sie einen Sechskantschraubendreher.

Aufstellen des Geräts

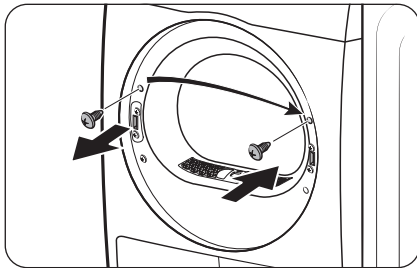

5. Entfernen Sie die obere Schraube auf der linken Seite des Türrahmens und führen Sie sie in die entsprechende rechte Bohrung am Türrahmen ein. Entfernen Sie nicht die Schrauben der unteren Halterung.

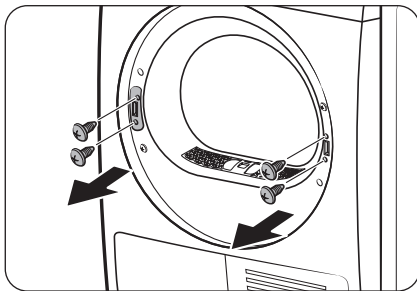

6. Entfernen Sie zuerst die 2 Klammerschrauben am rechten Rahmen und dann die 2 Halterungsschrauben am linken Rahmen.

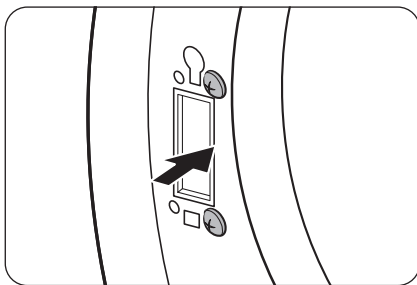

7. Setzen Sie die 2 herausgenommenen Halterungsschrauben in den linken Rahmen ein (siehe Abbildung).
- Die richtige Position der Schrauben wird in der Abbildung rechts gezeigt.

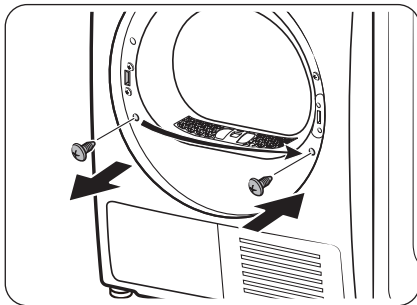

8. Entfernen Sie die untere Schraube am linken Rahmens und führen Sie sie in die entsprechende Bohrung am rechten Rahmen ein.

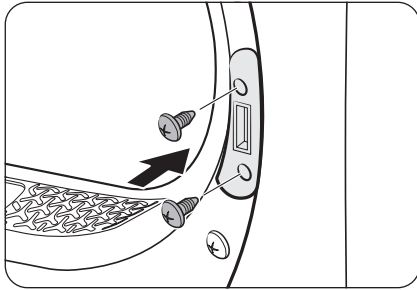

9. Setzen Sie den Hebelhalter auf den rechten Rahmen und ziehen Sie dann die 2 Halterungsschrauben fest.

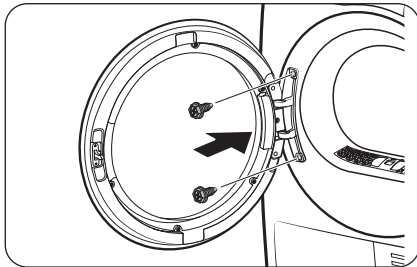

10. Führen Sie das Türscharnier in die entgegengesetzte Position am Türrahmen ein und ziehen Sie dann die 2 Bolzenschrauben fest.

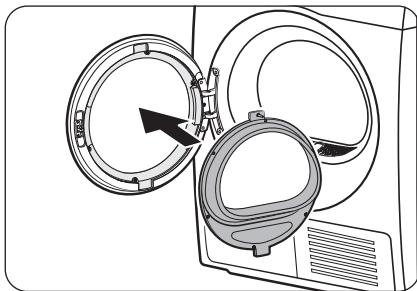

11. Setzen Sie den inneren Glashalter in die Türabdeckung ein, die Sie gerade am linken Rahmen angebracht haben.

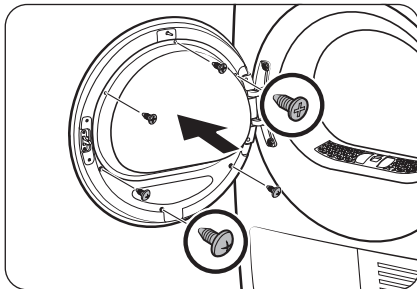

12. Ziehen Sie die 3 Halterungsschrauben an der Oberseite fest. Ziehen Sie dann die 3 Halterungsschrauben an der Unterseite fest.

Aufstellen des Geräts

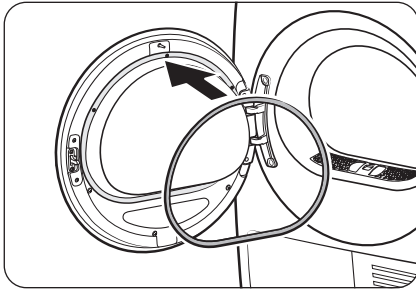

13. Bringen Sie die Türdichtung wieder an der Gerätetür an.

HINWEIS

Wenn Sie die ursprüngliche Anschlagrichtung der Tür wiederherstellen möchten, wiederholen Sie die genannten Schritte. Bitte beachten Sie, dass dabei die Gerätetür, Scharniere und sonstigen Teile entgegengesetzt angeordnet und ausgerichtet wären als in den obigen Schritten beschrieben.

Umgebung

Bitte entsorgen Sie die Verpackungsmaterialien dieses Produkts auf „umweltfreundliche“ Weise. Für weitere Details wenden Sie sich bitte an Ihre lokale Behörde.





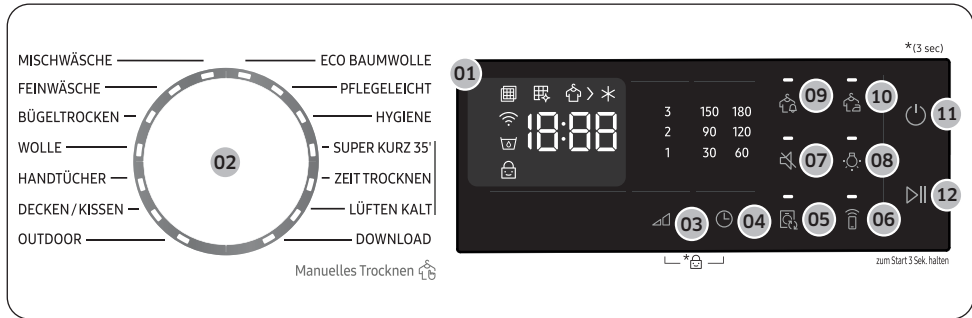



Bedienung

Bedienfeld









01 Grafische Digitalanzeige	Hier werden alle Informationen zum Programm, einschließlich Programmdauer, Informationscodes und Trocknerstatus angezeigt.
02 Programmwahlschalter	Durch Drehen an diesem Schalter wählen Sie das gewünschte Programm aus. Die verfügbaren Programme finden Sie unter Programmübersicht auf Seite 27 .
03 Trocknungsgrad	Drücken Sie auf diese Taste, um den Trocknungsgrad in den Programmen ECO BAUMWOLLE , MISCHWÄSCHE und PFLEGELEICHT auszuwählen. Der Trocknungsgrad kann in drei Stufen (1-3) eingestellt werden. Trocknungsgrad 1 dient zum teilweisen Trocknen von Sachen, die zum Trocknen flach hingelegt oder aufgehängt werden. Stufe 3 ist die stärkste und wird verwendet, um größere oder sperrige Teile zu trocknen.
04 Dauer	Mit dieser Taste können Sie die Programmdauer für die Programme ZEIT TROCKNEN und LÜFTEN KALT einstellen. Die folgenden Zeiten (Einheit:Minute) stehen zur Auswahl: 30, 60, 90, 120, 150 und 180. <ul style="list-style-type: none"> • 120, 150 und 180 Minuten sind in den Programmen LÜFTEN KALT nicht verfügbar. • Die genaue Trocknungszeit unterscheidet sich in Abhängigkeit von der Feuchtigkeit der Last.
05 Auto Cycle Link	Je nach dem an der Waschmaschine gewählten Zyklus wird der am besten geeignete Trockenzyklus eingestellt, wenn Sie diese Taste betätigen. Diese Funktion ist nur verfügbar, wenn Sie Auto Cycle Link in der SmartThings-App auf Ihrem Smartphone einschalten. <ul style="list-style-type: none"> • Auto Cycle Link ist nur verfügbar, wenn sowohl die Waschmaschine als auch der Trockner mit WLAN verbunden sind.
06 Smart Control	Tippen Sie hier, um die Smart Control-Funktion zu aktivieren oder zu deaktivieren. <ul style="list-style-type: none"> • Wenn die Smart Control-Funktion aktiviert ist, können Sie Ihren Trockner über die SmartThings-App auf Ihrem Smartphone aus der Ferne bedienen.

Bedienung

07  Ton Ein-/Ausschalten	Drücken Sie diese Taste, um den Alarm ein- oder auszuschalten. Die Einstellung für die Signaltöne bleibt erhalten, wenn Sie den Trockner aus- und wieder einschalten.
08  Trommellicht	Hiermit schalten Sie die Innenbeleuchtung ein bzw. aus. Die Lampe bleibt nach dem Einschalten 2 Minuten lang an und wird dann automatisch abgeschaltet.
09  Signal 80%	Dieser Alarm tritt nur in den Programmen ECO BAUMWOLLE , MISCHWÄSCHE und PFLEGELEICHT auf. Beim Trocknen von Mischwäsche blinkt die Anzeige Signal 80% () , sobald die Wäsche einen durchschnittlichen Trocknungsgrad von 80 % erreicht hat. Auf diese Weise können Sie Teile aus dem Trockner nehmen, die nicht ganz getrocknet werden sollen oder die schnell trocknen, während Sie die anderen Sachen weiter trocknen lassen.
10  Knitterschutz	Hiermit wird die Wäsche nach dem Ende des Trockenvorgangs ca. 3 Stunden lang intervallgesteuert in kalter Luft bewegt, um die Entstehung von Knittern in der Wäsche zu reduzieren. Im Display wird ein großer Kreis angezeigt und die Trommel dreht sich mit Unterbrechungen. Drücken Sie zum Aktivieren dieser Funktion die Taste  Knitterschutz . Die entsprechende Anzeige blinkt.
11  Ein/Aus	Durch Drücken dieser Taste wird der Wäschetrockner ein- bzw. ausgeschaltet. Wenn der Wäschetrockner eingeschaltet ist und innerhalb von 10 Minuten keine Benutzereingabe erfolgt, wird das Gerät automatisch ausgeschaltet.
12  Start/Pause	Hiermit starten Sie ein Programm bzw. halten es an. Wenn Sie die Taste im laufenden Betrieb des Wäschetrockners einmal drücken, wird das Gerät angehalten. Drücken Sie die Taste erneut, um den Betrieb fortzusetzen.

Symbolbeschreibungen

	Filter überprüfen	<ul style="list-style-type: none"> Der Filter muss gereinigt werden. (Nach dem Einschalten können Sie diesen Alarm einige Sekunden lang immer auf dem Display sehen).
	Wärmetauscher reinigen	<ul style="list-style-type: none"> Der Wärmetauscher muss gereinigt werden.
	Trocknen	<ul style="list-style-type: none"> Der Trocknungsvorgang ist im Gange.
	Kühlen	<ul style="list-style-type: none"> Der Kühlvorgang ist im Gange.
	WLAN	<ul style="list-style-type: none"> Dieses Symbol zeigt an, dass der Trockner mit einem WLAN verbunden ist.
	Wasserbehälter voll	<ul style="list-style-type: none"> Der Wasserbehälter ist voll.
	Kindersicherung	<ul style="list-style-type: none"> Die Funktion Kindersicherung ist eingeschaltet.

Programmübersicht

Sensor Trocknen

Programm	Beschreibung	Max. Füllmenge (in kg)
MISCHWÄSCHE	Dieses Programm ist für Mischlasten aus Baumwolle und Synthetikfasern geeignet.	MAX
FEINWÄSCHE	Für Wäsche wie beispielsweise Dessous, die schonend behandelt werden muss.	2
BÜGELTROCKEN	Bei diesem Programm lässt das Trockenprogramm die Wäsche in feuchtem Zustand zurück, um das Bügeln zu erleichtern.	MAX
WOLLE	Dieses Programm ist ausschließlich für maschinen- und trocknergeeignete Wollprodukte bestimmt. Die beste Trocknung erreichen Sie, indem Sie die Wäsche vor dem Trocknen auf Links drehen.	1
HANDTÜCHER	Verwenden Sie dieses Programm zum Trocknen von Lasten wie z. B. Badetüchern.	4
DECKEN/KISSEN	Für große Wäschestücke wie Decken, Bettlaken, Bettdecken und Plaids.	2
OUTDOOR	Dieses Programm eignet sich für Ski- und Wanderkleidung sowie für Gewebearten wie Elasthan, Stretch und Mikrofaser. Wir empfehlen, dieses Trockenprogramm zu verwenden, nachdem Sie die Wäsche mit dem Programm OUTDOOR Ihrer Waschmaschine gewaschen haben.	2
ECO BAUMWOLLE	Dieses Programm eignet sich für Baumwolle, Bettwäsche, Tischdecken, Unterwäsche, Handtücher und Hemden.	MAX
PFLEGELEICHT	Dieses Programm ist für leicht verschmutzte Blusen und Hemden aus Polyester (Diolen, Trevira), Polyamid (Perlon, Nylon) oder ähnlichen Mischgeweben geeignet.	4
HYGIENE	Desinfektion von nasser und trockener Kleidung, Bettwäsche und Spielzeug zur Beseitigung von Bakterien.	2
DOWNLOAD	Wählen Sie zur Auswahl weiterer Zyklen, die in der SmartThings-App auf Ihrem Smartphone verfügbar sind. <ul style="list-style-type: none">• Werkseinstellungen: HEMDEN	2

Bedienung

Manuelles Trocknen









Programm	Beschreibung	Max. Füllmenge (in kg)
SUPER KURZ 35'	Zum Trocknen von Wäsche aus leichter Baumwolle, Synthetikfasern oder Sachen, die schnell getrocknet werden sollen. Die Standardtrocknungszeit beträgt 35 Minuten.	1
ZEIT TROCKNEN	<p>Hiermit können Sie eine Zeit einstellen, zu der die Wäsche getrocknet werden soll.</p> <ol style="list-style-type: none">1. Drehen Sie den Programmwahlschalter auf ZEIT TROCKNEN.2. Drücken Sie auf ⌚ Dauer, um eine Trockendauer zwischen 30 und 180 Minuten einzustellen. Durch mehrmaliges Drücken der Taste „⌚ Dauer“ wechselt die Programmdauer innerhalb der angebotenen Optionen in Schritten von 30 Minuten. <p>📘 HINWEIS Die tatsächliche Programmdauer unterscheidet sich je nach Trockenheit der Wäschestücke.</p>	-
LÜFTEN KALT	Für alle Arten von Gewebe. Zum Auffrischen oder Lüften von Wäsche, die nicht lange getragen wurde.	-

Programmübersicht





HINWEIS

Die besten Ergebnisse erzielen Sie, wenn Sie die Lastempfehlungen für die verschiedenen Trockenprogramme befolgen.

- Hohe Last: Füllen Sie die Trommel zu etwa $\frac{3}{4}$. Geben Sie darüber hinaus keine Wäschestücke in die Trommel, denn sie müssen sich frei bewegen können.
- Mittlere Last: Füllen Sie die Trommel zu etwa $\frac{1}{2}$.
- Geringe Last: Füllen Sie die Trommel mit 3 bis 5 Stücken und zu maximal $\frac{1}{4}$.







Programm	Empfohlene Wäschestücke	Füllmenge	Trocknungsgrad
MISCHWÄSCHE	Mischlasten aus Baumwolle und Synthetikfasern	MAX	Verfügbar
FEINWÄSCHE	Seide, Feinwäsche und Dessous.	2 	Nicht verfügbar
BÜGELTROCKEN	Bei diesem Programm lässt das Trockenprogramm die Wäsche in feuchtem Zustand zurück, um das Bügeln zu erleichtern.	MAX	Nicht verfügbar
WOLLE	Dieses Programm ist ausschließlich für maschinen- und trocknergeeignete Wollprodukte bestimmt.	1 	Nicht verfügbar
HANDTÜCHER	Verwenden Sie dieses Programm zum Trocknen von Lasten wie z. B. Badetüchern.	4 	Nicht verfügbar
DECKEN/KISSEN	Für große Wäschestücke wie Decken, Bettlaken, Bettdecken und Plaids.	2 	Nicht verfügbar
OUTDOOR	Dieses Programm eignet sich für Ski- und Wanderkleidung sowie für Gewebearten wie Elasthan, Stretch und Mikrofaser.	2 	Nicht verfügbar
ECO BAUMWOLLE	Dieses Programm eignet sich für Baumwolle, Bettwäsche, Tischdecken, Unterwäsche, Handtücher und Hemden.	MAX	Verfügbar
PFLEGELEICHT	Synthetikstoffe oder Mischgewebe.	4 	Verfügbar
HYGIENE	Zum Sterilisieren von Baumwollartikeln wie Handtüchern, Windeln und Taschentüchern.	2 	Nicht verfügbar
SUPER KURZ 35'	Synthetikstoffe und leichte Baumwolle	1 	Nicht verfügbar
ZEIT TROCKNEN	Alle Arten von Gewebe; Zeitprogramm.	-	Nicht verfügbar
LÜFTEN KALT	Für alle Arten von Gewebe. Zum Auffrischen oder Lüften von Wäsche, die nicht lange getragen wurde.	-	Nicht verfügbar

Bedienung

Programm	Empfohlene Wäschestücke		Füllmenge	Trocknungsgrad
DOWNLOAD	HEMDEN	Bügelfreie Hemden und Blusen aus Baumwolle, Leinen, Kunstfasern oder Mischgewebe.	2 	Nicht verfügbar
	JEANS	Zum Trocknen von Kleidungsstücken aus Denim, wie z. B. Jeans.	3 	Nicht verfügbar
	AIR REFRESH	Verwenden Sie dieses Programm, um die Wäsche zu desinfizieren und dafür zu sorgen, dass sie sich frischer und sauberer anfühlt.	1 	Nicht verfügbar
	XXL-WÄSCHELÜFT.	Zum Abstauben von Kleidung, Bettdecken, Bettlaken und Bettbezügen usw.	2 	Nicht verfügbar
	LÜFTEN WARM	Für kleine Wäschestücke und feuchte Kleidung. Alltägliche Kleidungsstücke, die für Wärmetrocknung geeignet sind.	-	Nicht verfügbar

Erste Schritte



Einfache Schritte für den Start

1. Durch Drücken der Taste  **Ein/Aus** wird der Wäschetrockner eingeschaltet.
2. Stellen Sie sicher, dass der Flusenfilter installiert ist.
3. Füllen Sie den Trockner und schließen Sie die Tür.
4. Drehen Sie den **Programmwahlschalter** auf das gewünschte Programm.
5. Ändern Sie ggf. die Programmeinstellungen ( **Trocknungsgrad** und  **Dauer**).
6. Wählen Sie die notwendigen Einstellungen und Optionen entsprechend Ihren Wünschen aus. ( **Knitterschutz**,  **Trommellicht**, und/oder  **Signal 80%**).
7. Drücken Sie die  **Start/Pause**-Taste. Die entsprechenden Anzeigen leuchten auf, und die verbleibende Programmdauer wird im Display angezeigt.

HINWEIS

- Wenn Sie das Gerät einschalten, blinkt die Anzeige Filter überprüfen  einige Sekunden lang und erlischt dann. Dies ist normal.
- Die Anzahl der verfügbaren Einstellungen und Optionen unterscheidet sich je nach Programm.

Ändern eines laufenden Programms

1. Drücken Sie die  **Start/Pause**-Taste, um das Programm anzuhalten.
2. Wählen Sie ein anderes Programm aus.
3. Drücken Sie  **Start/Pause** zum Starten eines neuen Zyklus.

Sortieren und Einfüllen von Wäsche

- Trocknen Sie nur eine Wäscheladung gleichzeitig.
- Mischen Sie nicht schwere mit leichten Kleidungsstücken.
- Um die Trockenleistung beim Trocknen von lediglich ein oder zwei Wäschestücken zu verbessern, geben Sie einfach ein Handtuch mit in die Trommel.
- Um beste Trockenergebnisse zu erzielen sollten Sie die Wäsche entwirren, bevor Sie sie in den Wäschetrockner geben.
- Durch Überladen des Geräts schränken Sie die Bewegungsmöglichkeiten der Wäsche in der Trommel ein, sodass die Wäsche knittert und ungleichmäßig getrocknet wird.
- Trocknen Sie im Gerät keine Textilien aus Wolle oder Glasfaser, sofern auf dem Pflegeetikett nicht abweichend angegeben.
- Trocknen Sie keine ungewaschene Wäsche
- Trocknen Sie im Gerät keine Wäschestücke, die mit Öl, Alkohol, Benzin usw. verschmutzt sind.

Bedienung

Hinweise und Empfehlungen zur Verwendung der einzelnen Programme

Befolgen Sie beim Trocknen stets die Hinweise auf dem jeweiligen Pflegeetikett. Wenn kein Pflegeetikett vorhanden ist, schlagen Sie in der nachfolgenden Tabelle nach.

Tagesdecken und Bettdecken	<ul style="list-style-type: none">• Stellen Sie die Temperatur auf Hoch ein.
Bettwäsche	<ul style="list-style-type: none">• Die besten Ergebnisse erzielen Sie, wenn Sie immer nur eine Bettwäschegarnitur zur gleichen Zeit trocknen.
Stoffwindeln	<ul style="list-style-type: none">• Stellen Sie die Temperatur auf Hoch ein.
Wäsche mit Daunenfüllung	<ul style="list-style-type: none">• Trocknen Sie diese Wäschestücke nicht mit hoher Temperatur. Andernfalls besteht Brandgefahr. Verwenden Sie nur das Programm LÜFTEN KALT.
Schaumgummi (Rutschsicherungen, gefüllte Spielzeuge usw.)	<ul style="list-style-type: none">• Trocknen Sie diese Wäschestücke nicht mit hoher Temperatur. Andernfalls besteht Brandgefahr. Verwenden Sie nur das Programm LÜFTEN KALT.
Kopfkissen	<ul style="list-style-type: none">• Geben Sie ein Paar trockene Handtücher hinzu, um die Verwirbelung zu unterstützen und die Wäsche aufzuschütteln.• Kapok- oder Schaumstoffkissen KEINESFALLS mit Heißluft trocknen. Verwenden Sie nur das Programm LÜFTEN KALT.
Kunststoff (Duschvorhänge, Gartenmöbelabdeckungen usw.)	<ul style="list-style-type: none">• Verwenden Sie das Programm LÜFTEN KALT oder ZEIT TROCKNEN.• Stellen Sie den Trocknungsgrad niedrig oder auf den niedrigsten Wert ein.



VORSICHT

Verwenden Sie den Wäschetrockner nicht zum Trocknen von Wäschestücken, die nicht in der obigen Tabelle aufgelistet sind.

Spezialfunktionen

Kindersicherung

Durch die Kindersicherung wird verhindert, dass Kinder mit dem Wäschetrockner spielen. Wenn die Kindersicherung aktiviert ist, sind alle Tasten bis auf die  Ein/Aus funktionslos.

Um die Kindersicherung zu aktivieren/deaktivieren, halten Sie gleichzeitig die Tasten  Trocknungsgrad und  Dauer 3 Sekunden lang gedrückt.



HINWEIS

Wenn die Kindersicherung aktiviert ist, bleibt die Kindersicherung auch dann aktiviert, wenn der Wäschetrockner ausgeschaltet und anschließend wieder eingeschaltet wird.

Smart Control

Sie können sich mit der SmartThings-App verbinden und Ihren Trockner aus der Ferne bedienen.

Anschließen Ihres Trockners



- Laden Sie die SmartThings-App auf Ihr Mobilgerät herunter, und Öffnen Sie sie.
- Tippen und halten Sie , um den Trockner einzuschalten.
- Tippen und halten Sie  auf dem Trockner.
 - a. Der Trockner wechselt in den AP-Modus und stellt die Verbindung zu Ihrem Mobilgerät her.
 - b. Tippen Sie auf , um Ihren Trockner auf Ihrem Mobilgerät zu authentifizieren.
 - c. Nach erfolgreicher Authentifizierung ist Ihr Trockner mit der App verbunden. Sie können die verschiedenen in der SmartThings-App verfügbaren Funktionen nutzen.

HINWEIS

- Wiederholen Sie den Versuch, wenn Ihr Trockner keine Verbindung mit der SmartThings-App herstellen kann.
- Überprüfen Sie Ihren Router, wenn Sie nach dem Verbinden Ihres Trockners mit der SmartThings-App ein Problem mit der Internetverbindung haben.
- WLAN ein, aus kann durch Drücken von  Dauer +  Smart Control 3 Sekunden lang eingestellt werden
- Wenn Sie die WLAN Funktion des Trockners einschalten, können Sie unabhängig von der Stromversorgung des Trockners über die SmartThings-App auf Ihrem Smartphone eine Verbindung mit dem Trockner herstellen. Der Trockner wird in der SmartThings-App jedoch als offline angezeigt, wenn die WLAN Funktion des Trockners ausgeschaltet ist.
- Schließen Sie die Tür, bevor Sie die Smart Control-Funktion aktivieren.
- Wenn Sie den Trockner 20 Mal benutzen, ohne eine Verbindung mit SmartThings herzustellen, erscheint beim nächsten Einschalten des Trockners 3 Sekunden lang ein Pop-up-Hinweis zur Smart Control-Verbindung.
- Wenn das WLAN des Trockners nicht mit einem AP (Zugangspunkt) verbunden ist, schaltet sich das WLAN beim Ausschalten des Geräts aus.

Stay Connect

Richten Sie die Funktion Stay Connect in Ihrer SmartThings-App ein. Ihr Trockner bleibt mit der App verbunden, so dass Sie den Trockner auch dann benutzen können, wenn Sie nicht zu Hause sind.

1. Wenn Sie die Funktion Stay Connect in der SmartThings-App einschalten, bleibt der Trockner nach Abschluss eines Programms im Standby-Stromsparmmodus.
 - Wenn die Tür geschlossen ist, bleibt die Stay Connect-Funktion bis zu 24 Tage lang aktiv.
2. Wenn Stay Connect aktiv ist, werden Smart Control  und WLAN  auf dem Display Ihres Trockners beleuchtet.
3. Bedienen Sie Ihren Trockner bequem mit der SmartThings-App

Bedienung

HINWEIS

Der Trockner wechselt in den Standby-Stromsparmmodus, wenn der Betrieb angehalten wird, auch wenn das Gerät nicht mit der SmartThings-App verbunden ist.

SmartThings

WiFi-Verbindung

Rufen Sie auf Ihrem Smartphone die **Settings (Einstellungen)** auf, aktivieren Sie die drahtlose Verbindung und wählen Sie einen Zugangspunkt (Access Point, AP) aus.

- Dieses Gerät unterstützt WLAN-Protokolle im 2,4-GHz-Band.

Herunterladen

Machen Sie auf einem App-Markt (Google Play Store, Apple App Store, Samsung Galaxy Apps) mit dem Suchbegriff „SmartThings“ die SmartThings-App ausfindig. Laden Sie die App auf Ihr Gerät herunter und installieren Sie sie.

HINWEIS

Zur Verbesserung der Leistung können ohne vorherige Ankündigung Änderungen an der App vorgenommen werden.

Selbst wenn Updates zurzeit auf Ihrem Betriebssystem unterstützt werden, kann es darüber hinaus vorkommen, dass weitere Aktualisierungen der App oder der Funktionen in der App aus Gründen der Benutzerfreundlichkeit und Sicherheit nicht mehr zur Verfügung stehen.

Anmeldung

Sie müssen sich zuerst mit Ihrem Samsung-Konto bei SmartThings anmelden. Um ein neues Samsung-Konto zu erstellen befolgen Sie den Anweisungen in der App. Sie brauchen keine separate App, um Ihr Konto zu erstellen.

HINWEIS

Wenn Sie über ein Samsung-Konto verfügen, verwenden Sie dieses Konto, um sich anzumelden. Registrierte Benutzer von Samsung-Smartphones werden automatisch angemeldet.

So registrieren Sie Ihr Gerät bei SmartThings

1. Vergewissern Sie sich, ob Ihr Smartphone mit einem drahtlosen Netzwerk verbunden ist. Ist dies nicht der Fall, wechseln Sie zu den **Settings (Einstellungen)**, aktivieren Sie die Drahtlosverbindung und wählen Sie einen Zugangspunkt (Access Point, AP) aus.
2. Öffnen Sie **SmartThings** auf Ihrem Smartphone.
3. Wählen Sie **Add (Hinzufügen)**, wenn die Meldung „A new device is found. (Ein neues Gerät wurde gefunden.)“ angezeigt wird.
4. Wenn keine Meldung angezeigt wird, wählen Sie zuerst **+** und anschließend Ihr Gerät in der Liste der verfügbaren Geräte aus. Wenn Ihr Gerät nicht aufgeführt ist, wählen Sie **Device Type (Gerätetyp) > Specific Device Model (Genaueres Gerätemodell)** und fügen Sie dann Ihr Gerät manuell hinzu.
5. Registrieren Sie Ihr Gerät in folgender Weise bei SmartThings.
 - a. Fügen Sie Ihr Gerät zu SmartThings hinzu. Vergewissern Sie sich, dass Ihr Gerät mit SmartThings verbunden ist.
 - b. Wenn die Registrierung abgeschlossen ist, wird Ihr Gerät auf Ihrem Smartphone angezeigt.

Open Source-Ankündigung

Die in diesem Produkt verwendete Software enthält Open Source-Code. Für einen Zeitraum von drei Jahren nach der letzten Auslieferung dieses Produkts können Sie den entsprechenden Quellcode vollständig erhalten, wenn Sie unser Support-Team über <http://opensource.samsung.com> kontaktieren. (Bitte verwenden Sie das Menü „Inquiry (Anfrage)“.)

Sie können sich den entsprechenden Quellcode aber auch vollständig auf einem Speichermedium wie einer CD-ROM zusenden lassen. Hierfür wird allerdings eine geringfügige Gebühr erhoben.

Die URL http://opensource.samsung.com/opensource/SMART_AT_051/seq/0 führt zu den Open-Source- Lizenzinformationen im Zusammenhang mit diesem Produkt. Dieses Angebot gilt für jeden, der diese Informationen erhält.



HINWEIS

- Wenn WLAN aktiviert ist, erhöht sich der Energieverbrauch im Vergleich zu den bei den Informationen angegebenen Werten.
- Hiermit erklärt Samsung, dass diese Funkausrüstung den Anforderungen der Richtlinie 2014/53/EU und den entsprechenden gesetzlichen Bestimmungen des Vereinigten Königreichs entspricht. Der vollständige Wortlaut der Konformitätserklärungen für die EU und das Vereinigte Königreich ist unter der folgenden Internetadresse verfügbar: Die offizielle Konformitätserklärung finden Sie unter <http://www.samsung.com>. Wechseln Sie zu Support > Support-Startseite, und geben Sie die Modellbezeichnung ein.

Maximale Leistung des RF-Senders: 20 dBm bei 2,402 Ghz – 2,480 GHz.

Bedienung

Verwenden des Trocknerfachs (nur bestimmte Modelle)

Stellen Sie entsprechend dem Feuchtigkeitsgrad und dem Gewicht der zu trocknenden Wäsche eine Trocknungsdauer von maximal 180 Minuten ein. Wir empfehlen, für die Fachtrocknung das Programm Zeit Trocknen zu verwenden.

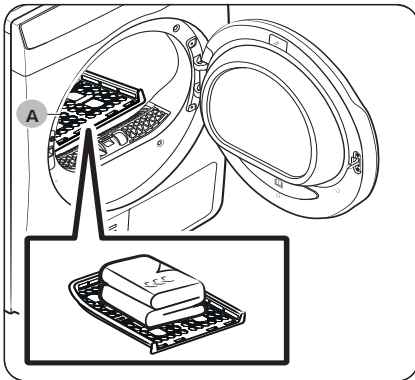
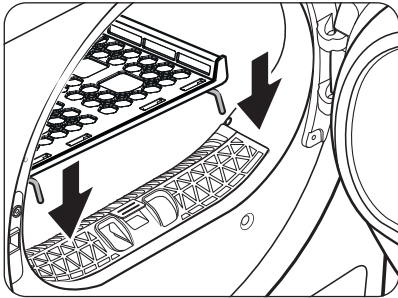

A. Trocknerfach

1. Setzen Sie das Trocknerfach so in die Trommel ein, dass die Frontlippen des Trocknerfachs in die Öffnungen der Türmembran eingreifen.
2. Verteilen Sie die Wäschestücke so im Trocknerfach, dass die Luft ausreichend zirkulieren kann. Falten Sie Kleidungsstücke zusammen und legen Sie sie flach in das Trocknerfach.
3. Schließen Sie die Gerätetür und drücken Sie auf **Ein/Aus**. Stellen Sie mit dem Programmwahlschalter das Programm **ZEIT TROCKNEN** ein und drücken Sie dann auf **Dauer**, um die Trockenzeit festzulegen.
4. Drücken Sie die **Start/Pause**-Taste.

Trocknungsempfehlungen

Wäschestücke (Max. 1,5 kg)	Beschreibung
Waschbare Pullover (falten und flach in das Trocknerfach legen)	Bei Verwendung der Fachtrocknung müssen Sie die zu trocknenden Kleidungsstücke falten und in das Fach legen, damit sie nicht knittern.
Spielzeuge mit Füllung (Füllung aus Baumwolle oder Polyester)	

VORSICHT

- Wenn Sie Kleidungsstücke mit Schaumgummi-, Kunststoff- oder Gummiteilen bei hoher Temperatur trocknen, kann die Wäsche beschädigt werden und es besteht Brandgefahr.

Wartung und Pflege

Leeren des Wasserbehälters (☒)

Um Wasseraustritt zu vermeiden, sollten Sie den Wasserbehälter nach jedem Gebrauch leeren.

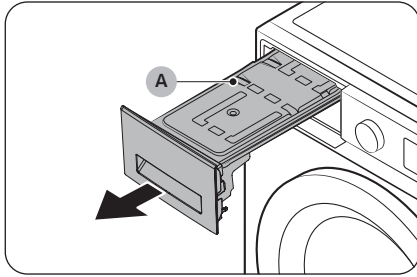

1. Entfernen Sie den **Wasserbehälter (A)** aus dem Trockner.
 - Ziehen Sie den Griff des Wasserbehälters mit einer Hand bis zur Hälfte heraus.
 - Wenn der Wasserbehälter zur Hälfte herausgezogen ist, stützen Sie den Behälter auf der Unterseite mit der anderen Hand ab und ziehen ihn dann vorsichtig mit beiden Händen heraus.

⚠ VORSICHT

- Der Wasserbehälter ist schwer. Entfernen Sie den Wasserbehälter langsam mit beiden Händen. Achten Sie dabei darauf, dass der Behälter waagrecht ist.
- Seien Sie vorsichtig, wenn Sie den vollen Wassertank entfernen. Er ist sehr schwer und kann Verletzungen verursachen, wenn Sie ihn fallen lassen.

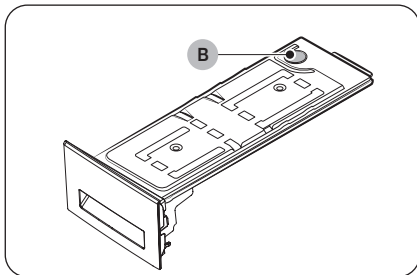

2. Entleeren Sie das Wasser über den **Abfluss (B)** und reinigen Sie den Behälter dann innen.
 - Mischen Sie etwas neutrales Reinigungsmittel mit lauwarmem Wasser. Füllen Sie den Wasserbehälter über den **Abfluss (B)** mit dem Gemisch und lassen Sie ihn 30 Minuten stehen. Spülen Sie den Tank dann mit sauberem Wasser aus und trocknen Sie ihn vollständig.
3. Setzen Sie den Wasserbehälter wieder ein.

📖 HINWEIS

Wenn der Trockner den Informationscode **5C** anzeigt und das Trockenprogramm anhält, müssen Sie den Wasserbehälter entleeren und dann auf **Start/Pause** drücken. Danach wird der Informationscode **5C** entfernt, und der Trockner setzt sein Programm fort.

Wartung und Pflege

Reinigung

⚠ WARNUNG

- Sprühen Sie zum Reinigen kein Wasser direkt auf das Gerät.
- Verwenden Sie zum Reinigen des Geräts nicht Benzol, Verdünner, Alkohol oder Aceton. Andernfalls können Verfärbungen, Verformungen, Schäden, ein Stromschlag oder Brand die Folge sein.
- Vergewissern Sie sich vor dem Reinigen des Geräts, dass der Netzstecker aus der Steckdose gezogen ist.

Außenflächen

Verwenden Sie zur Reinigung ein weiches, feuchtes Tuch. Verwenden Sie keine Scheuermittel. Legen Sie keine scharfen oder schweren Gegenstände auf oder neben den Wäschetrockner. Bewahren Sie Waschmittel und -utensilien entweder auf dem separat erhältlichen Podest oder in einer separaten Aufbewahrungsbox auf.

Bedienfeld

Verwenden Sie zur Reinigung ein weiches, feuchtes Tuch. Verwenden Sie keine Scheuermittel. Sprühen Sie keine Reinigungsmittel direkt auf das Bedienfeld. Wischen Sie sofort alle Spritzer oder Flüssigkeiten vom Bedienfeld.

Trommel

Reinigen Sie die Trommel mit einem feuchten Tuch und einem milden, für rostfreiem Stahl geeigneten Reinigungsmittel.

Wischen Sie die verbleibenden Rückstände mit einem sauberen, trockenen Tuch ab.

Gerätetür

Fremdstoffe können die Tür verunreinigen oder sich auf der Innenseite ablagern. Reinigen Sie die Innenseite der Tür mit einem weichen Tuch oder einer Bürste.

⚠ VORSICHT

Lösen Sie nicht die Gummidichtung der Tür.

Flusenfilter

Reinigen Sie den Flusenfilter nach jedem Gebrauch des Trockners.

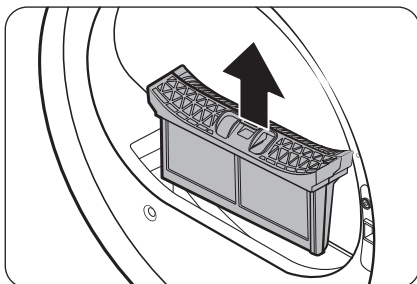

1. Öffnen Sie die Tür des Trockners, fassen Sie den Flusenfilter oben an und ziehen Sie ihn heraus.
 - Lösen Sie die Gummidichtung nach dem Herausziehen des Siebes nicht ab.

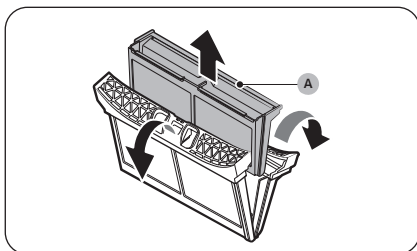

2. Öffnen Sie den äußeren Filter und entnehmen Sie den **inneren Filter (A)**.

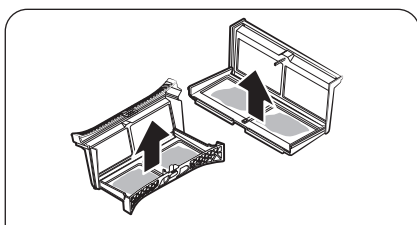

3. Klappen Sie den äußeren Filter und den inneren Filter auseinander.

4. Entfernen Sie die Flusen aus beiden Filtern und säubern Sie sie anschließend mit der Reinigungsbürste.

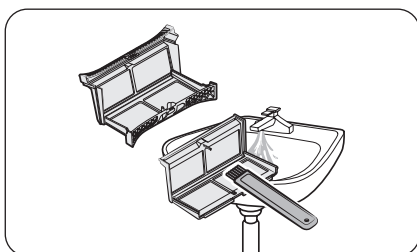
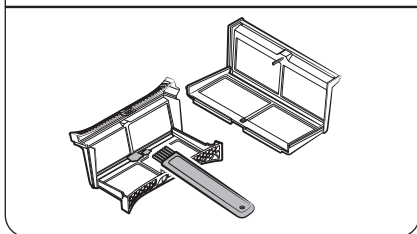

HINWEIS

Für eine gründliche Reinigung der Filter müssen Sie sie unter fließendem Wasser säubern und anschließend gründlich durchtrocknen lassen.

Wartung und Pflege

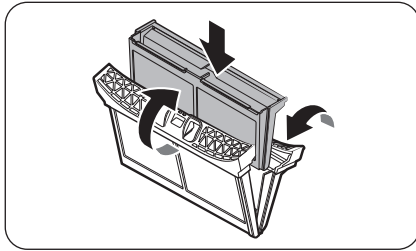

5. Setzen Sie den inneren Filter in den äußeren Filter ein und setzen Sie den Flusenfilter wieder in der ursprünglichen Position ein.

⚠ VORSICHT

- Reinigen Sie den Flusenfilter nach jedem Gebrauch des Trockners. Andernfalls kann sich die Trockenleistung verringern.
- Wenn die Filteroberfläche nass ist, lassen Sie sie vor der Verwendung vollständig trocknen.
 - Das Einsetzen des Filters in nassem Zustand kann zu Schimmel- und/oder Geruchsbildung und/oder zu schlechterer Trocknung führen.
- Beim Reinigen oder Entfernen des Flusenfilters darf der Filter nicht geschüttelt oder geklopft werden. Andernfalls kann der Filter beschädigt werden.
- Unachtsames Öffnen der äußeren und inneren Filter und übermäßiger Kraftaufwand können die Filter beschädigen.

Reinigen des Feuchtigkeitssensors

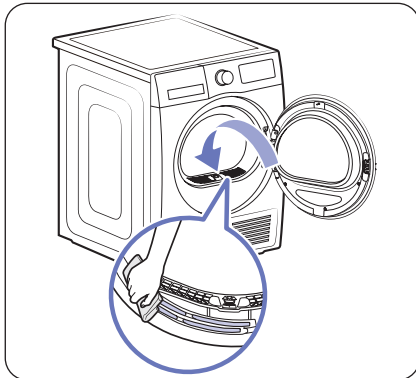

- Der Feuchtigkeitssensor erkennt den Trockenheitsgrad der Wäsche und passt die Trockenzeit an.
- Um ein ordnungsgemäßes Trocknen zu gewährleisten, reinigen Sie die Sensoroberfläche im Wäscheeintrost regelmäßig, um die Ansammlung von Fremdstoffen zu verhindern.

📖 HINWEIS

Wenn der Sensor mit Fremdstoffen verunreinigt ist, wird die Wäsche möglicherweise als nass erkannt, was die Trockenzeit verlängern kann.

Wärmetauscher

Wenn es an der Zeit ist, den Wärmetauscher zu reinigen, leuchtet die Anzeige  Wärmetauscher reinigen auf und es ertönt ein Warnton.

Ein verschmutzter Wärmetauscher verschlechtert die Leistung des Geräts. Deshalb sollte er regelmäßig gereinigt werden. Reinigen Sie den Wärmetauscher mindestens einmal im Monat.

Ein verschmutzter Wärmetauscher verschlechtert die Leistung des Geräts. Deshalb sollte er regelmäßig gereinigt werden.

HINWEIS

- Durch Kondensation können sich in der Nähe des Wärmetauschers Wassertröpfchen bilden. Dies wird durch den Temperaturunterschied verursacht. Das ist normal und kein Anzeichen für ein Leck.
- Öffnen Sie die Wärmetauscherabdeckung und belüften Sie den Trockner, wenn Sie vorhaben, den Trockner über einen längeren Zeitraum nicht zu benutzen.

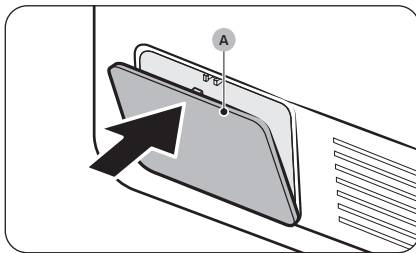

1. Drücken Sie zum Öffnen vorsichtig gegen den oberen Teil der **äußeren Abdeckung (A)**.

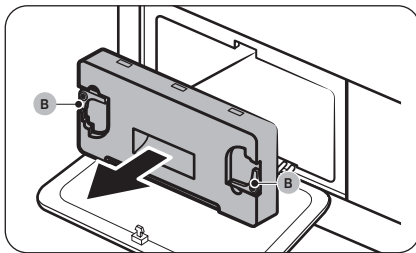

2. Entriegeln Sie die **Fixierungen (B)** der inneren Abdeckung und ziehen Sie dann zum Entfernen an der inneren Abdeckung.
 - Im Bereich des Wärmetauschers kann eine geringe Menge von ausgetretenem Kältemittel zurückbleiben. Öffnen Sie vor dem Reinigen die Abdeckung des Wärmetauschers und lüften Sie ihn etwa 10 Minuten lang.

Wartung und Pflege

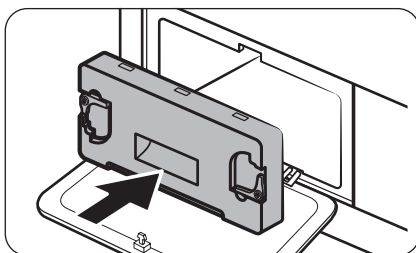
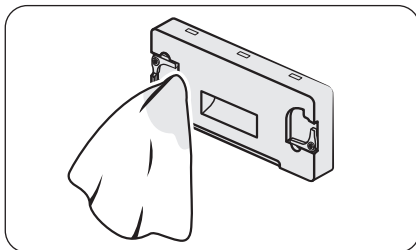
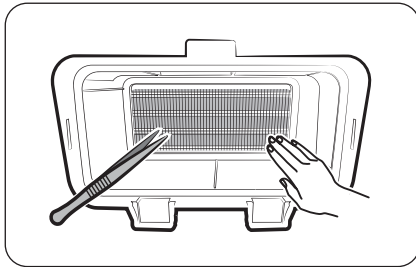
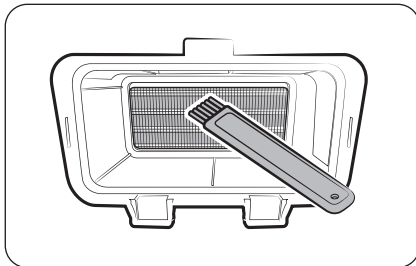

3. Entfernen Sie mit der mitgelieferten Bürste den Staub auf dem Wärmetauscher.

- Nach dem Reinigen mit der Bürste wischen Sie den restlichen Staub mit einem weichen, feuchten Tuch ab.

⚠ VORSICHT

- Um Verletzungen und Verbrennungen zu vermeiden, dürfen Sie den Wärmetauscher nicht mit bloßen Händen anfassen oder mit Stahlwerkzeugen reinigen.
- Beim Reinigen des Wärmetauschers müssen Sie darauf achten, dass die Lamellen nicht beschädigt werden.

📖 HINWEIS

Wenn der Wärmetauscher völlig getrocknet und somit schwer zu reinigen ist, sprühen Sie zuerst etwas Wasser auf den Wärmetauscher und reinigen Sie ihn dann mit einer Bürste.

4. Reinigen Sie die innere Abdeckung mit einem weichen, feuchten Tuch.

- Im Bereich der inneren Abdeckung können Feuchtigkeit und Fremdkörper vorhanden sein.

5. Setzen Sie die innere Abdeckung wieder in ihre ursprüngliche Position ein und fixieren Sie dann die Befestigungshebel.

6. Schließen Sie die äußere Abdeckung des Wärmetauschers.

📖 HINWEIS

- Tippen Sie nach dem Reinigen des Wärmetauschers auf, dass die Befestigungshebel fixiert sind.
- Wenn der Alarm nach dem Verwerfen fortgesetzt wird, trennen Sie kurzzeitig den Netzstecker vom Netz. Danach können Sie die Innenabdeckung des Wärmetauschers wieder entfernen und einsetzen.

Problembearbeitung

Prüfpunkte

Schlagen Sie bei Problemen mit diesem Gerät zuerst in der folgenden Tabelle nach, und probieren Sie die dort beschriebenen Abhilfemaßnahmen.

Symptom	Abhilfemaßnahme
Gerätetür ist offen	<p>Betrieb des Trockners bei offener Gerätetür.</p> <ul style="list-style-type: none">• Stellen Sie sicher, dass die Gerätetür ordnungsgemäß geschlossen ist.• Achten Sie darauf, dass Sie keine Wäsche in der Tür einklemmen.
Das Gerät startet nicht	<ul style="list-style-type: none">• Stellen Sie sicher, dass die Gerätetür vollständig geschlossen ist.• Stellen Sie sicher, dass das Netzkabel an eine Steckdose angeschlossen ist.• Überprüfen Sie die Automatik- und Schmelzsicherungen in Ihrem Sicherungskasten.• Leeren Sie den Wasserbehälter.• Reinigen Sie das Flusensieb.
Das Gerät heizt nicht	<ul style="list-style-type: none">• Überprüfen Sie die Automatik- und Schmelzsicherungen in Ihrem Sicherungskasten.• Wählen Sie eine andere Temperatureinstellung als LÜFTEN KALT aus.• Überprüfen Sie das Flusensieb und den Wärmetauscher. Reinigen Sie sie nötigenfalls.• Möglicherweise befindet sich das Gerät in der Abkühlungsphase eines Programms.
Das Gerät trocknet nicht	<p>Prüfen Sie alle obigen Punkte und außerdem:</p> <ul style="list-style-type: none">• Stellen Sie sicher, dass das Gerät nicht überladen wurde.• Sortieren Sie Ihre Wäsche nach leichten und schweren Wäschestücken.• Verteilen Sie große, voluminöse Wäschestücke neu, damit diese gleichmäßig trocknen.• Überprüfen Sie, ob das Gerät ordnungsgemäß abpumpt.• Geben Sie bei einer geringen Menge an Wäschestücken einige trockene Handtücher hinzu.• Reinigen Sie das Flusensieb und den Wärmetauscher.
Das Gerät entwickelt laute Geräusche	<ul style="list-style-type: none">• Überprüfen Sie die Wäsche auf Gegenstände wie Münzen, Knöpfe, Feuerzeuge usw.• Stellen Sie sicher, dass das Gerät waagrecht und sicher auf dem Boden steht.• Möglicherweise verursacht das Gerät auf Grund der durch den Lüfter und die Trommel strömenden Luft ein summendes Geräusch. Dies ist normal.
Die Wäsche wird ungleichmäßig getrocknet	<ul style="list-style-type: none">• Nähte, Taschen und manche anderen Bereiche an Wäschestücken trocknen relativ langsam. Dies ist normal.• Sortieren Sie Ihre Wäsche nach leichten und schweren Wäschestücken.
Das Gerät verströmt einen unangenehmen Geruch	<ul style="list-style-type: none">• Das Gerät saugt möglicherweise Haushaltsgerüche aus der Umgebungsluft an und strömt diese wieder aus. Dies ist normal.

Problembekämpfung

Symptom	Abhilfemaßnahme
Das Gerät wird ausgeschaltet, ehe die Wäsche trocken ist	<ul style="list-style-type: none"> Die Wäschemenge im Gerät ist zu gering. Geben Sie einige weitere Wäschestücke hinzu, und starten Sie das Programm neu. Die Wäschemenge im Gerät ist zu groß. Nehmen Sie einige Wäschestücke heraus, und starten Sie das Programm neu.
Auf der getrockneten Wäsche befinden sich Flusen	<ul style="list-style-type: none"> Stellen Sie sicher, dass das Flusensieb vor jedem Einsatz gesäubert wird. Trocknen Sie stark fuselnde Wäschestücke getrennt von solchen, die Flusen anziehen, z. B. schwarze Leinenhosen. Teilen Sie größere Wäschemengen in mehrere kleinere auf.
Die Kleidungsstücke sind trotz Knitterschutz verknittert	<ul style="list-style-type: none"> Kleine Wäschemengen mit 1 bis 4 Wäschestücken sind am besten geeignet. Geben Sie weniger Wäsche in das Gerät. Geben Sie ähnliche Wäschestücke gemeinsam in das Gerät.
Gerüche bleiben auch nach dem Kaltluftprogramm in der Wäsche zurück	<ul style="list-style-type: none"> Stellen Sie sicher, dass stark riechende Wäschestücke zuvor gründlich gewaschen werden.

Fehlermeldungen

Bei Störungen Ihres Geräts wird im Display ein Fehlermeldung angezeigt. Schlagen Sie in der folgenden Tabelle nach, und probieren Sie die beschriebenen Abhilfemaßnahmen aus.

Fehlermeldung	Bedeutung	Abhilfemaßnahme
tC	Problem: Lufttemperatursensor	Reinigen Sie das Flusensieb und/oder den Wärmetauscher. Wenden Sie sich an den Kundendienst, wenn das Problem weiterhin besteht.
tC5	Problem: Temperatursensor des Kompressors	Warten Sie 2 bis 3 Minuten. Starten Sie das Gerät neu.
AC6	Die Kommunikation zwischen der Haupt- und der Inverterplatine ist gestört.	<ul style="list-style-type: none"> Je nach Zustand kann Ihr Gerät automatisch wieder in den Normalbetrieb zurückkehren. Schalten Sie den Trockner aus und wieder ein. Versuchen Sie dann, das Programm neu zu starten. Wenden Sie sich an den Kundendienst, wenn der Informationscode weiterhin angezeigt wird.
3C	Überprüfen Sie, ob der Motor funktioniert.	<ul style="list-style-type: none"> Versuchen Sie, das Programm neu zu starten. Wenden Sie sich an den Kundendienst, wenn der Informationscode weiterhin angezeigt wird.

Fehlermeldung	Bedeutung	Abhilfemaßnahme
FIL+tEr (Alarmtöne)	Wärmetauscher muss gereinigt werden	Reinigen Sie den Wärmetauscher.
dC	Betrieb des Trockners bei offener Gerätetür	<ul style="list-style-type: none"> • Schließen Sie die Gerätetür, und starten Sie erneut. • Wenden Sie sich an den Kundendienst, wenn das Problem weiterhin besteht. • Prüfen Sie, ob die Kindersicherung aktiviert ist. Wenn die Kindersicherung aktiviert ist, wird diese Meldung möglicherweise angezeigt, wenn Sie die Tür öffnen, obwohl der Trockner nicht in Betrieb ist.
CL	Kindersicherung ist aktiviert. Öffnen Sie die Gerätetür und prüfen Sie die Innenseite der Trommel.	<ul style="list-style-type: none"> • Wenn die Kindersicherung aktiviert ist, deaktivieren Sie die Kindersicherung oder schalten Sie den Strom aus.
nC	Problem mit dem Flusenfilter	<ul style="list-style-type: none"> • Überprüfen Sie die Flusenfilterbaugruppe. • Wenden Sie sich an den Kundendienst, wenn das Problem weiterhin besteht.
nC2	Problem mit Innenverkleidung des Wärmetauschers	<ul style="list-style-type: none"> • Überprüfen Sie die Innenverkleidung des Wärmetauschers. • Wenden Sie sich an den Kundendienst, wenn das Problem weiterhin besteht.
5C	Störung beim Entleeren Fehlfunktion der Abwasserpumpe Abwasserschlauch eingefroren Wasserbehälter voll	<ul style="list-style-type: none"> • Stellen Sie sicher, dass der Abwasserschlauch nicht geknickt oder beschädigt ist. • Wenn der Schlauch eingefroren ist, wickeln Sie ihn etwa zehn Minuten lang in ein mit warmem Wasser getränktes Handtuch ein, um ihn aufzutauen. • Leeren Sie den Wasserbehälter, schalten Sie den Trockner ein und starten Sie ihn erneut. • Wenden Sie sich an den Kundendienst, wenn das Problem weiterhin besteht.
HC	Kompressor überhitzt	<ul style="list-style-type: none"> • Wenden Sie sich an den Kundendienst, wenn das Problem weiterhin besteht. <p>Bitte überprüfen Sie den Reinigungszustand des Wärmetauschers und des Flusenfilter.</p>

Wenden Sie sich an den Kundendienst, wenn der Informationscode oben nicht aufgeführt ist oder weiterhin angezeigt wird.

Anhang

Bedeutung der Pflegesymbole

Die folgenden Symbole sind Pflegehinweise für Bekleidung. Die Pflegehinweise für Wäsche umfassen Symbole für das Waschen, Bleichen, Trocknen und Bügeln sowie ggf. Reinigungshinweise. Die Verwendung dieser Symbole gewährleistet, dass die Angaben von inländischen Kleidungsherstellern und Importeuren einheitlich sind. Befolgen Sie die Pflegehinweise des Etiketts, um die Lebensdauer Ihrer Bekleidung zu maximieren und Probleme beim Waschen zu vermindern.

Waschen

	95 °C Kochwäsche.
	60 °C Buntwäsche.
	60 °C Buntwäsche. ("Easy care" pflegeleichte Buntwäsche)
	40 °C Buntwäsche.
	40 °C milde Wäsche.
	40 °C sehr milde Wäsche.
	30 °C Feinwäsche.
	30 °C milde Feinwäsche.
	30 °C sehr milde Feinwäsche.
	Handwäsche
	Nicht waschen

HINWEIS

Die Zahlen im Waschbottich zeigen die maximal zulässige Waschtemperatur in °C an.

Bleichen

	Chlor- oder Sauerstoffbleiche erlaubt
	Nur Sauerstoffbleiche erlaubt
	Nicht bleichen





Trocknen

	Trocknen im Tumbler / Trockner möglich, normale Temperatur 80 °C, normaler Trocknungsprozess
	Trocknen im Tumbler / Trockner möglich, niedrige Temperatur 60 °C, schonender Trocknungsprozess
	Nicht im Wäschetrockner behandeln
	Auf der Leine trocknen
	Tropfend auf der Leine trocknen
	Liegend trocknen
	Liegend trocknen aus dem tropfnassen Zustand
	Auf der Leine im Schatten trocknen
	Tropfnass auf der Leine im Schatten trocknen
	Liegend trocknen im Schatten
	Liegend trocknen aus dem tropfnassen Zustand im Schatten

HINWEIS

- Die Punkte kennzeichnen die Trocknungsstufe des Tumblers / Trockners.
- Die Striche kennzeichnen Art und Ort des Trocknens.



Bügeln







	Bügeln mit einer Höchsttemperatur der Bügeleisensohle von 200 °C
	Bügeln mit einer Höchsttemperatur der Bügeleisensohle von 150 °C*
	Bügeln mit einer Höchsttemperatur der Bügeleisensohle von 110 °C* * Kein Bügeln mit Dampf
	Nicht bügeln

HINWEIS

Die Punkte kennzeichnen die Temperaturstufe des Bügeleisens.

Professionelle Textilpflege

	Professionelle Trockenreinigung mit Perchlorethylen und / oder Kohlenwasserstoffen, normaler Prozess
	Professionelle Trockenreinigung mit Perchlorethylen und / oder Kohlenwasserstoffen, schonender Prozess

	Professionelle Trockenreinigung mit Kohlenwasserstoffen, normaler Prozess
	Professionelle Trockenreinigung mit Kohlenwasserstoffen, schonender Prozess
	Nicht trockenreinigen
	Professionelle Nassreinigung, normaler Prozess
	Professionelle Nassreinigung, schonender Prozess
	Professionelle Nassreinigung, besonders schonender Prozess
	Nicht nassreinigen

HINWEIS

- Die Buchstaben im Kreis kennzeichnen die Lösemittel (P, F), die in der Trockenreinigung angewendet werden, oder die Nassreinigung (W).
- Generell: Der Strich unter dem Symbol kennzeichnet eine mildere Behandlung (z. B. Schongang für Pflegeleichtartikel). Der doppelte Strich kennzeichnet Pflegestufen mit besonders schonender Behandlung.

Umweltschutzhinweise

- Dieses Gerät ist aus wiederverwertbaren Materialien hergestellt. Beachten Sie bei der Entsorgung von Altgeräten die vor Ort einzuhaltenden Vorschriften und Gesetze. Schneiden Sie das Netzkabel durch, damit das Gerät nicht mehr an eine Stromquelle angeschlossen werden kann. Entfernen Sie die Gerätetür, um zu verhindern, dass Tiere und kleine Kinder versehentlich in der Trommel eingeschlossen werden.

Enthält fluorierte Treibhausgase.

Hermetisch abgeschlossene Ausrüstung.

Sorgen Sie dafür, dass keine Gase in die Atmosphäre entweichen.

Kältemittel (Typ): R-134a (Treibhauspotenzial [GWP] = 1430)

Kältemittel (Einfüllmenge)

- DV9*DG***** / DV9*DG*** : 0,43kg, 0,615tCO₂e

Anhang

Technische Daten

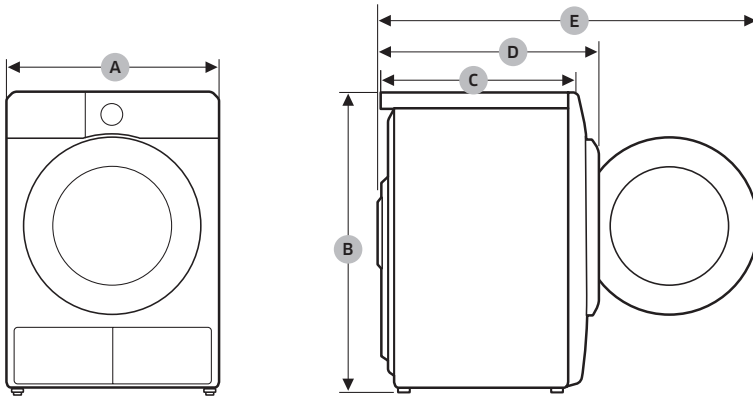

TYP		FRONTLADER
MODELLBEZEICHNUNG		DV9*DG***** / DV9*DG***
ABMESSUNGEN	A	600 mm
	B	850 mm
	C	600 mm
	D	650 mm
	E	1100 mm
GEWICHT		48,0 kg
ANFORDERUNGEN AN DIE STROMVERSORGUNG	220-240 V / 50 Hz	550-600 W
ZULÄSSIGE UMGEBUNGSTEMPERATUR		5-35 °C

Verbrauchsdaten

Modell	Programm	Füllmenge (kg) ⁽¹⁾	Energieverbrauch (kWh)	Maximale Dauer (Minuten)
DV9*DG***** DV9*DG***	ECO BAUMWOLLE ⁽²⁾	9,0	1,54	220
		4,5	0,89	140
	BÜGELTROCKEN ⁽²⁾	9,0	0,95	140
	PFLEGELEICHT	4,0	0,60	90

⁽¹⁾ : Trockengewicht der Wäsche

⁽²⁾ : Testprogramm nach EN 61121:2013

Alle Daten ohne Sternchen wurden mit Hilfe von EN 61121:2013 berechnet

Die Verbrauchsdaten können von den obigen Nennwerten abweichen, wenn Wäschemenge, Textilart, Restfeuchtigkeit nach dem Schleudern oder abweichende Stromversorgungsdaten vorliegen und zusätzliche Optionen gewählt werden.

Anhang

Technisches Datenblatt

Gemäß den geltenden Vorschriften zur Energiekennzeichnung.

HINWEIS

Die Sternchen „*“ kennzeichnen Modellvarianten und können für Ziffern (0-9) oder Buchstaben (A-Z) stehen.

Samsung		
Modellbezeichnung		DV9*DG***** / DV9*DG***
Füllmenge	kg	9,0
Typ		Kondensator
Energieeffizienzklasse		
A+++ (höchste Effizienz) bis D (geringste Effizienz)		A+++
Energieverbrauch		
Der Jahresenergieverbrauch (AE_C) wird ausgehend von 160 Trockenvorgängen im Standard-Baumwollprogramm mit vollständiger und teilweiser Befüllung und vom Stromverbrauch der Stromsparmodi berechnet. Der tatsächliche Energieverbrauch je Programm hängt von der Nutzungsart des Geräts ab.	kWh/Jahr	194,0
Automatischer Wäschetrockner	kWh	Ja
Energieverbrauch (E_dry) im Standard-Baumwollprogramm mit vollständiger Befüllung	kWh	1,54
Energieverbrauch (E_dry.1/2) im Standard-Baumwollprogramm mit teilweiser Befüllung	kWh	0,89
Standby und eingeschalteter Ruhezustand		
Leistungsaufnahme im Aus-Zustand (P_o) bei vollständiger Befüllung	W	0,50
Leistungsaufnahme im eingeschalteten Ruhezustand (P_l) bei vollständiger Befüllung	W	5,00
Dauer des eingeschalteten Ruhezustands	min	10
Das Programm, auf das sich die Angaben auf dem Etikett und dem Blatt beziehen („Standard-Baumwollprogramm“ bei voller bzw. teilweiser Beladung) ist das Standardtrockenprogramm, auf das sich die Angaben auf dem Etikett und dem Datenblatt beziehen. Dieses Programm eignet sich zum Trocknen von normaler nasser Baumwollwäsche und es ist hinsichtlich des Energieverbrauchs bei Baumwolle das effizienteste Programm. Die Verbrauchsdaten können von den obigen Nennwerten abweichen, wenn Wäschemenge, Textilart, Restfeuchtigkeit nach dem Schleudern oder abweichende Stromversorgungsdaten vorliegen und zusätzliche Optionen gewählt werden.)		ECO BAUMWOLLE +  Trocknungsgrad 2 + (Knitterschutz aus)
Programmdauer des Standardprogramms		
Gewichtete Programmdauer im Standard-Baumwollprogramm mit vollständiger und teilweiser Befüllung	min	174
Programmdauer (T_dry) des Standard-Baumwollprogramms bei vollständiger Befüllung	min	220
Programmdauer (T_dry.1/2) des Standard-Baumwollprogramms bei Teilbefüllung	min	140
Kondensationseffizienzklasse		
A (höchste Effizienz) bis G (geringste Effizienz)		B

Samsung		
Durchschnittliche Kondensationseffizienz mit vollständiger Befüllung	%	87
Durchschnittliche Kondensationseffizienz mit teilweiser Befüllung	%	87
Gewichtete Kondensationseffizienz	%	87
Schalleistungspegel		
Trocknen bei vollständiger Befüllung	dB (A) re 1 pW	65

Kontaktinformationen

FRAGEN ODER HINWEISE?

LAND	RUFEN SIE UNS AN	ODER BESUCHEN SIE UNS ONLINE UNTER
UK	0333 000 0333	www.samsung.com/uk/support
IRELAND (EIRE)	0818 717100	www.samsung.com/ie/support
GERMANY	06196 77 555 77	www.samsung.com/de/support
FRANCE	01 48 63 00 00	www.samsung.com/fr/support
SPAIN	91 175 00 15	www.samsung.com/es/support
PORTUGAL	210 608 098 Chamada para a rede fixa nacional Dias úteis das 9h às 20h	www.samsung.com/pt/support
LUXEMBURG	261 03 710	www.samsung.com/be_fr/support
NETHERLANDS	088 90 90 100	www.samsung.com/nl/support
BELGIUM	02-201-24-18	www.samsung.com/be/support (Dutch) www.samsung.com/be_fr/support (French)
NORWAY	21629099	www.samsung.com/no/support
DENMARK	707 019 70	www.samsung.com/dk/support
FINLAND	030-6227 515	www.samsung.com/fi/support
SWEDEN	0771-400 300	www.samsung.com/se/support
AUSTRIA	0800 72 67 864 (0800-SAMSUNG)	www.samsung.com/at/support
SWITZERLAND	0800 726 786	www.samsung.com/ch/support (German) www.samsung.com/ch_fr/support (French)
HUNGARY	0680SAMSUNG (0680-726-7864)	www.samsung.com/hu/support
CZECH	800 - SAMSUNG (800-726786)	www.samsung.com/cz/support
SLOVAKIA	0800 - SAMSUNG (0800-726 786)	www.samsung.com/sk/support
CROATIA	072 726 786	www.samsung.com/hr/support
BOSNIA	055 233 999	www.samsung.com/ba/support
North Macedonia	023 207 777	www.samsung.com/mk/support
MONTENEGRO	020 405 888	www.samsung.com/support
SLOVENIA	080 697 267 (brezplačna številka)	www.samsung.com/si/support
SERBIA	011 321 6899	www.samsung.com/rs/support

LAND	RUFEN SIE UNS AN	ODER BESUCHEN SIE UNS ONLINE UNTER
Kosovo	038 40 30 90	www.samsung.com/support
ALBANIA	045 620 202	www.samsung.com/al/support
BULGARIA	0800 111 31 - Безплатен за всички оператори *3000 - Цена на един градски разговор или според тарифата на мобилният оператор 09:00 до 18:00 - Понеделник до Петък	www.samsung.com/bg/support
ROMANIA	0800872678 - Apel gratuit *8000 - Apel tarifat în rețea	www.samsung.com/ro/support
ITALIA	800-SAMSUNG (800.7267864)	www.samsung.com/it/support
CYPRUS	8009 4000 only from landline, toll free	www.samsung.com/gr/support
GREECE	80111-SAMSUNG (80111 726 7864) only from land line (+30) 210 6897691 from mobile and land line	
POLAND	801-172-678* lub +48 22 607-93-33* * (opłata według taryfy operatora)	http://www.samsung.com/pl/support/
LITHUANIA	8-800-77777	www.samsung.com/lt/support
LATVIA	8000-7267	www.samsung.com/lv/support
ESTONIA	800-7267	www.samsung.com/ee/support

SAMSUNG