

CE
EAC



Kavni avtomat

Ariete[®]

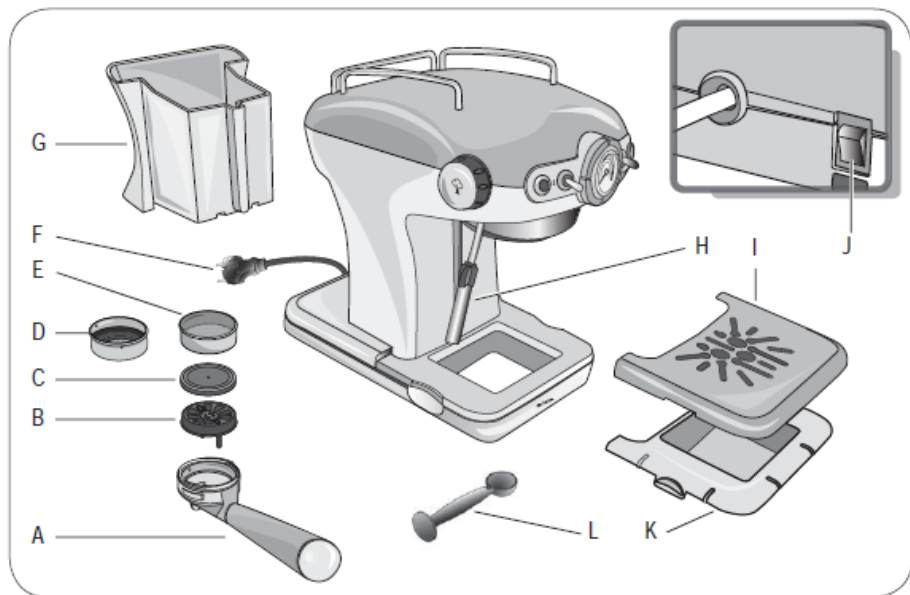

Fig. 1

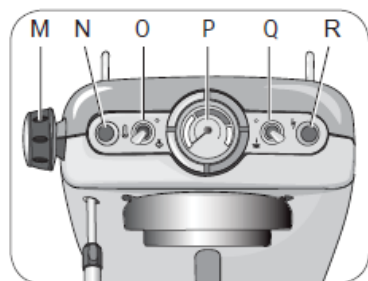

Fig. 2

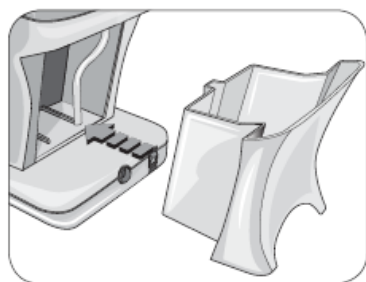

Fig. 3



Fig. 4



Fig. 5



Fig. 6



Fig. 7

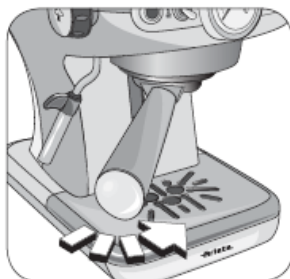

Fig. 8



Fig. 9



Fig. 10



Fig. 11



Fig. 12

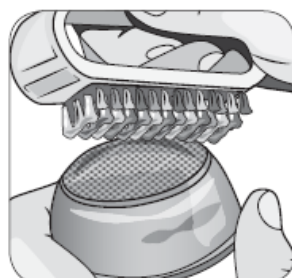

Fig. 13

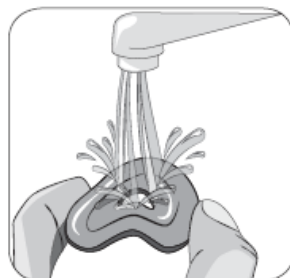

Fig. 14



Fig. 15

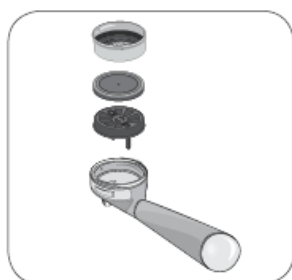

Fig. 16



Fig. 17

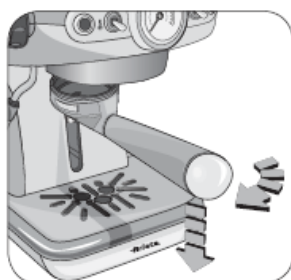

Fig. 18

O TEM PRIROČNIKU

Aparati so izdelani v skladu z veljavnimi evropskimi standardi, zato so vsi potencialno nevarni deli zaščiteni. Kljub temu pa morate pozorno prebrati ta varnostna opozorila in aparat uporabljati samo v namen, za katerega je predviden. V nasprotnem primeru lahko pride do nesreč in poškodb. Ta priročnik shranite, saj ga boste v prihodnosti morda še potrebovali. Če v prihodnosti aparat podarite tretji osebi, ne pozabite predati tudi teh navodil za uporabo.

Informacije v teh navodilih so označene z naslednjimi simboli:



Nevarnost za otroke



Nevarnost opeklin



Nevarnost zaradi elektrike



Opozorilo – materialna škoda



Nevarnost poškodb zaradi drugih vzrokov

PREDVIDENA UPORABA

Aparat Cafe Retro lahko uporabljate za pripravo kave in kapučina; z možnostjo priprave vroče vode pa vam omogoča tudi pripravo čaja in poparkov. Ta aparat je namenjen samo in zgolj zasebni uporabi, zato ni primeren za industrijske ali profesionalne namene. Proizvajalec ni predvidel nobene drugačne uporabe, zato tudi ne prevzema odgovornosti za kakršno koli škodo, ki je posledica nepravilne uporabe aparata. V primeru nepravilne uporabe se zavržejo vsi garancijski zahtevki.

DRUGA TVEGANJA

Konstruktivske lastnosti aparata, ki jih opisujejo ta navodila, ne ščitijo uporabnika pred neposrednim brizgom pare ali vroče vode.



Opozorilo!

Nevarnost opeklin – Če iz aparata izhajata vroča voda in para, curka ne usmerite neposredno v druge osebe ali vase. Držite samo plastični del cevi.

POMEMBNA VARNOSTNA OPOZORILA

TA NAVODILA SKRBNO PREBERITE.

- Ta aparat je namenjen samo zasebni uporabi, zato ni primeren za komercialne ali industrijske namene.
- Zavračamo vsakršno odgovornost za škodo ali poškodbe, ki so posledica napačne uporabe ali uporabe, ki je na kakršen koli način drugačna od tiste, ki je opisana v teh navodilih.
- Priporočamo vam, da shranite originalno škatlo in embalažo, saj naš brezplačni servis ne pokriva škode zaradi neustrezne embalaže izdelka, če ga morate poslati na pooblaščen servisni center.
- Aparat je skladen z Uredbo (ES) št. 1935/2004 z dne 27. 10. 2004 o materialih, namenjenih za stik z živili.



Nevarnost za otroke

- Otroci, starejši od osem let, lahko uporabljajo aparat, če so pod nadzorom odgovorne osebe ali če so prejeli navodila glede varne uporabe aparata in če razumejo nevarnosti, ki so jim lahko izpostavljeni med uporabo aparata.
- Otroci ne smejo čistiti in vzdrževati aparata, razen če so starejši od osem let in so med delom pod nadzorom. Preprečite, da bi se otroci igrali z aparatom, zato jih nadzorujte.
- Pazite, da sta aparat in priključni kabel vedno zunaj dosega otrok, mlajših od osem let.

- Embalaže ne pustite v bližini otrok, saj predstavlja potencialno nevarnost.
- Če boste aparat zavrgli, vam svetujemo, da z njega odrežete priključni kabel. Priporočamo tudi, da vse potencialno nevarne sestavne dele naredite neškodljive, da preprečite poškodbe otrok, ki se igrajo v bližini aparata.



Nevarnost zaradi elektrike

- Osebe z zmanjšanimi fizičnimi, zaznavnimi ali duševnimi sposobnostmi ali pomanjkanjem izkušenj in znanja lahko uporabljajo aparat samo, če so pod nadzorom odgovorne osebe ali če so prejele in razumele navodila za varno uporabo aparata ter razumejo nevarnosti, ki so jim lahko izpostavljene med uporabo aparata.
- Preden aparat priključite na električno omrežje, preverite, ali se napetost, označena na nalepki na spodnji strani aparata, ujema z napetostjo lokalnega omrežja.
- Uporaba podaljškov, ki jih ne odobri proizvajalec, lahko povzroči materialno škodo in poškodbe oseb.
- Preden posodo za vodo napolnite z vodo, izvlecite vtič iz omrežne vtičnice.
- Če je priključni kabel poškodovan, ga mora zamenjati proizvajalec, njegov serviser ali podobno usposobljena oseba.
- Deli pod napetostjo ne smejo priti v stik z vodo: nevarnost kratkega stika!
- Pred čiščenjem ali vzdrževalnimi deli izvlecite vtič iz omrežne vtičnice.
- Aparata ne smete potopiti v vodo ali druge tekočine.
- Preden posodo za vodo napolnite z vodo, vedno izklopite aparat in izvlecite vtič iz omrežne vtičnice.



Nevarnost poškodb zaradi drugih vzrokov

- Kadar želite dvigniti aparat, ne primite posode za vodo ali prestrezne posode, ampak ga primite za ohišje.
- Aparat postavite v primerno osvetljen in čist prostor z lahko dostopno vtičnico.
- Pazite, da v posodo za vodo ne nalijete preveč vode.
- Kadar je aparat priključen na električno vtičnico, ga nikoli ne pustite brez nadzora.
- Aparat uporabljajte na stabilni površini.
- Če je aparat padel na tla, če so na njem vidni znaki poškodbe ali če iz njega izteka voda, ga ne smete uporabljati. Ne uporabljajte aparata, če je pokvarjen oziroma če je poškodovan njegov priključni kabel ali vtič. Da preprečite morebitne nesreče, poskrbite, da vsa popravila, vključno z zamenjavo priključnega kabla, opravi pooblaščen servisni center ali ustrezno usposobljena oseba.



Nevarnost opeklin

- Pare ali vroče vode nikoli ne usmerite proti delom telesa; z nastavkom za paro/vročo vodo ravnajte previdno: nevarnost opeklin!
- Kadar aparat deluje, se ne smete dotikati zunanjih kovinskih delov aparata in držala filtra, saj lahko pride do opeklin.
- Če voda ne izteka iz držala filtra, je morda zamašen filter. Prekinite postopek priprave in počakajte deset sekund. Previdno odstranite držalo filtra, saj lahko preostali tlak povzroči brizganje ali škropljenje. Nato ga očistite, kot je opisano v ustreznem odstavku.

Opozorilo – materialna škoda

- Aparat postavite na stabilno površino, kjer se ne more prevrniti.
- V držalo filtra nikoli ne vstavljajte drugih predmetov razen kavnih blazinic. V nasprotnem primeru lahko pride do hudih poškodb.
- Uporabljajte samo blazinice, ki nosijo standardno oznako E.S.E.
- Ne uporabljajte aparata, če v njem ni vode, saj to lahko povzroči pregretje črpalke.
- Posode za vodo ne smete napolniti s toplo ali vročo vodo.
- Aparata ne postavite na vroče površine ali blizu odprtega plamena, da preprečite poškodbe ohišja.
- Kabel ne sme priti v stik z vročimi deli aparata.
- Ne uporabljajte gazirane vode (z dodanim ogljikovim dioksidom).
- V filter nikoli ne vstavljajte drugih snovi razen kave. V nasprotnem primeru lahko pride do hudih poškodb.
- Aparata ne smete pustiti pri temperaturah pod 0 °C/32 °F, saj lahko preostala voda v posodi za vodo zamrzne in povzroči poškodbe.
- Aparata ne uporabljajte na prostem.
- Aparata ne izpostavljajte vremenskim vplivom (dež, sonce ...).
- Potem ko izvlečete vtič in se vroči deli ohladijo, aparat očistite z neabrazivno krpo, rahlo navlaženo z blago raztopino neagresivnega detergenta (nikoli ne uporabljajte sredstev, ki poškodujejo plastiko).



- Za pravilno odstranjevanje izdelka v skladu z evropsko Direktivo 2012/19/ES preberite ustrezen letak, ki je priložen aparatu.

TA NAVODILA SHRANITE, SAJ JIH BOSTE V PRIHODNOSTI ŠE POTREBOVALI

OPIS APARATA

- A Držalo filtra
- B Iztočni nastavek
- C Luknjičasta silikonska ploščica (Thermocreem®)
- D Filter za eno skodelico/porcijsko blazinico
- E Filter za dve skodelici
- F Priključni kabel + vtič
- G Odstranljiva posoda za vodo
- H Nastavek Maxi Cappuccino in cevka za vodo in paro
- I Odstranljiva mreža za skodelice
- J Tipka za vklop/izklop
- K Prestrezna posoda
- L Merilna/pritisna žlica za kavo
- M Gumb za paro
- N Kontrolna lučka temperature v grelniku vode
- O Stikalo za funkcijo pare
- P Termometer grelnika vode (°C in °F)
- Q Stikalo za kavo
- R Kontrolna lučka »vklopljeno«

Identifikacijski podatki

Na nalepki, ki je nameščena na spodnji strani dna aparata, so navedeni identifikacijski podatki:

- proizvajalec in oznaka CE
- omrežna napetost (V) in frekvenca (Hz)
- model (Model.)
- moč (W)
- serijska številka (SN)
- brezplačna telefonska številka za pomoč

Pri naročilih na pooblaščenem servisu sporočite model in serijsko številko.

PRED UPORABO

Prva uporaba aparata

Prepričajte se, da je napetost vašega domačega omrežja enaka napetosti, ki je navedena na nalepki aparata. Aparat nato postavite na ravno podlago. Pred prvo uporabo aparata pomijte posodo za vodo in jo napolnite s hladno vodovodno vodo (maks. 1 liter). Nato jo previdno potisnite v njeno ležišče (slika 3). Sesalna cevka mora biti znotraj posode.

Prvi vklop

Potem ko posodo za vodo napolnite s hladno vodovodno vodo, aparat priključite na električno omrežje prek varnostne vtičnice. Vključite aparat, tako da pritisnete tipko (J – slika 1). Zasveti lučka (R), ki opozarja, da je aparat vklopljen.

Ko aparat prvič vklopite ali po tem, ko ga dalj časa ne uporabljate, vam priporočamo, da skozi cevi grelnika vode spustite vsak eno skodelico vode.

Pod izlivni nastavek za kavo in nastavek Maxi Cappuccino postavite posodo z zmogljivostjo vsaj pol litra (slika 5). Stikalo (Q) preklopite v položaj za kavo (☕). Počakajte, da iz ležišča za držalo filtra priteče voda. Odprite gumb za paro (M) in pustite, da iz nastavka Maxi Cappuccino priteče voda.

Prekinite izhajanje vode, tako da stikalo (Q) preklopite v zgornji položaj. Zaprite gumb za paro. Počakajte, da zasveti lučka (N). Tedaj je kavni avtomat pripravljen za pripravo kave.

PRIPRAVA KAVE

Iz zmlate kave

V držalo filtra (A) vstavite iztočni nastavek (B), luknjičasto silikonsko ploščico (C) in filter za dve skodelici (E) ali eno skodelico (D) kave (slika 6). Silikonsko ploščico lahko vstavite v iztočni nastavek samo v eno smer. Odmerite kavo v filter in jo rahlo potlačite s priloženo pritisno žlico: za dve kavi dodajte dve polni merilni žlici, za eno kavo pa samo eno polno žlico. Držalo filtra vstavite v njegovo ležišče. Čvrsto ga namestite, tako da ga obrnete od leve proti desni, in se prepričajte, da se pravilno prilega prirobnici (slika 8).

Če je v filtru preveč zmlate kave, se držalo filtra lahko težko obrača in/ali med pripravo kave lahko iz njega izteka tekočina.

Da bo prva pripravljena kava dovolj vroča, se mora obroč filtra predhodno nekaj minut segrevati. Za nadaljnje skodelice kave to ni več potrebno.

Počakajte, da zasveti lučka (N). Stikalo (Q) obrnite na kuhanje kave (☕) in iz odprtih držala filtra priteče kava. Prekinite iztekanje kave, tako da stikalo (Q) preklopite v zgornji položaj. Minimalna količina pripravljene kave je 50 ml.

Opozorilo!

Tako kot pri profesionalnih kavnih avtomatih tudi pri tem aparatu ne smete odstraniti držala filtra, dokler je stikalo v vklopljenem položaju (položaj za kavo ☕).



Opozorilo!

Po končani pripravi kave počakajte približno deset sekund in šele nato odstranite držalo filtra. Počasi ga obrnite od desne proti levi, da preprečite škropljenje ali brizge vode ali kave.

Med segrevanjem lahko iz držala filtra izhajajo majhni curki pare; to je povsem normalno.

Kontrolna lučka (N) se izmenično ugaša in prižiga, kar kaže na delovanje termostata grelnika vode, ki ohranja optimalno temperaturo vode (okrog 100 °C/210 °F za pripravo kave in okrog 150 °C/300 °F za pripravo pare).

Tako za prvo kot naslednje skodelice kave je najbolje, da jih začnete pripravljati šele, ko lučka (N) sveti.

Priprava kave z blazinicami kave

Za pripravo kave s porcijsko blazinico morate uporabiti priloženi filter za eno skodelico/blazinico kave (D), kot sledi:

- 1 Blazinico položite v obroč filtra (slika 17).
- 2 Blazinico potisnite s prsti v notranjost držala. Blazinica mora biti nameščena v sredino notranjosti filtra.
- 3 Zdaj lahko namestite držalo filtra na njegovo mesto. Obrnite držalo filtra in se prepričajte, da je pravilno nameščeno v prirobnico (slika 8).
- 4 Ko držalo filtra po pripravi kave vzamete iz aparata, lahko blazinica ostane prilepljena v zgornjem delu aparata. Zato nagnite držalo filtra (slika 18) in pustite, da blazinica pade vanj.

Da boste vedno pripravili dobro kavo, kupujte samo blazinice kave z oznako združljivosti E.S.E.

Če blazinica kave ni dobro vstavljena ali če držalo filtra ni čvrsto nameščeno, lahko iz držala filtra priteče nekaj kapljic vode.

Funkcija avtomatskega izklopa

Če je aparat vklopljen, a ga ne uporabljate, se po 30 minutah aktivira funkcija avtomatskega izklopa. Ta funkcija preklopi aparat v stanje pripravljenosti. Kontrolna lučka vklopa (R) je ugasnjena. Za ponoven zagon aparata pritisnite tipko za vklop/izklop (J).

Polnjenje posode za vodo med uporabo

Če zmanjka vode v posodi za vodo, ni potreben noben poseben ukrep, saj je aparat opremljen s posebnim ventilom, ki onemogoča, da bi v vodni krogotok prišel zrak. Preprosto izključite aparat iz električnega omrežja, izvlecite posodo za vodo in jo napolnite s svežo, hladno vodo.

PRIPRAVA KAPUČINA

Za pripravo kapučina, vroče čokolade ali katerega koli drugega vročega napitka obrnite stikalo (O) v položaj za paro (☁) in počakajte, da zasveti kontrolna lučka (N), kar kaže, da je temperatura v grelniku vode dosegla ustrezno temperaturo za pripravo pare (približno 150 °C/300 °F).

Med segrevanjem lahko iz držala filtra izhajajo majhni curki pare; to je povsem normalno.

Pod nastavek Maxi Cappuccino (H) postavite kozarec. Obrnite gumb za paro (M): najprej iz nastavka priteče malo vode, takoj nato pa močan curek pare. Zaprite gumb za paro (M), da prekinete curek pare, in pod nastavek Maxi Cappuccino postavite posodo z mlekom, ki ga želite speniti (slika 12). Cevko nastavka potopite v mleko in ponovno odprite gumb za paro (M), dokler ne dosežete zelenega rezultata. Med tem postopkom lahko vidite, da se kontrolna lučka (N) prižiga in

ugaša, kar kaže na delovanje termostata, ki v grelniku vode ohranja ustrezno temperaturo za pripravo pare.

Pripravo pare vklopite takrat, ko lučka sveti. Po vsaki uporabi za nekaj sekund vklopite pripravo pare, da iz šobe očistite ostanke mleka.

Zaprte gumb za paro (M). Po pripravi kapučina stikalo (O) vrnite v zgornji položaj, da izklopite funkcijo pare.

PRIPRAVA NADALJNIH SKODELIC KAVE

Če želite pripraviti skodelico kave takoj po pripravi kapučina, morate poskrbeti, da temperatura v grelniku vode pade na vrednost, primerno za kavo. To storite na naslednji način: stikalo (O) vrnite v zgornji položaj, da se grelnik ohladi, in počakajte, da lučka (N) ugasne in se ponovno prižge. Če želite grelnik hitreje ohladiti, pod nastavek Maxi Cappuccino (H) postavite kozarec in obrnite stikalo (Q) v položaj (☕); obrnite gumb za paro (M): to povzroči iztekanje vode, dokler kontrolna lučka (N) ponovno ne ugasne. Nato zaprite gumb za paro (M) in stikalo (Q) vrnite v zgornji položaj. Počakajte, da zasveti lučka (N). Kavni avtomat je zdaj ponovno pripravljen za pripravo kave.

PRIPRAVA ČAJA ALI POPARKOV

Ko opravite vse korake, opisane v poglavju »Pred uporabo aparata«, pod nastavek Maxi Cappuccino (H) postavite skodelico. Stikalo za kavo (Q) preklopite v položaj (☕). Obrnite gumb za paro (M); na ta način bo iz nastavka Maxi Cappuccino pritekla vroča voda. Največja količina za dve skodelici je 200 ml.

NASVETI ZA PRIPRAVO DOBRE ITALIJANSKE EKSPRESNE KAVE

Zmleta kava v držalu filtra mora biti rahlo stisnjena. Moč kave je odvisna od stopnje mletja, količine kave v držalu filtra in tlaka v filtru. Da v skodelici priteče kava, je potrebnih nekaj sekund. Če je ta čas daljši, pomeni, da je kava predrobno zmleta ali je preveč stisnjena.

ČIŠČENJE APARATA



Opozorilo!

Med vsemi postopki čiščenja, opisanimi v nadaljevanju, mora biti aparat izklopljen in izključen iz električnega omrežja.



Opozorilo!

Z rednim vzdrževanjem in čiščenjem zaščitite aparat in ohranjate njegovo brezhibno delovanje. Delov aparata ne smete pomivati v pomivalnem stroju. Za čiščenje ne uporabljajte curka vode.



Opozorilo!

Kakršne koli posege na aparatu lahko izvajate samo, kadar je aparat hladen.

Čiščenje kavnih filtrov

Preverite, ali so luknjice zamašene, in jih po potrebi očistite z majhno ščetko (slika 13). Skozi držalo filtra z vstavljenim filtrom brez kave spustite vrelo vodo, da raztopi ali odstrani morebitne ostanke kave ali nečistoče.

Opozorilo!

Držalo filtra odstranite počasi, saj lahko preostali tlak povzroči brizganje ali škropljenje.

Priporočamo vam, da vsake tri mesece temeljito očistite filter s čistilnimi tabletami Ariete COFFEE CLEAN, ki jih lahko kupite v trgovinah in na pooblaščenih servisnih centrih. Pri tem upoštevajte navodila v embalaži izdelka. Alternativno lahko uporabite osnovno tableto za strojno pomivanje posode (brez dodanega sredstva za izpiranje ali kemičnih aditivov) na naslednji način:

- Ko je aparat zelo vroč (vsaj pet minut po segrevanju), v filter (brez kave) vstavite tableto pomivalnega sredstva.
- Držalo filtra namestite na aparat in podenj postavite primerno posodo.
- Stikalo (Q) pomaknite v položaj za kavo (☕), da začne pritekati voda. Pustite, da teče 15–20 sekund.
- Prekinite iztekanje vode in pustite, da tableta deluje vsaj 15 minut, pri čemer pustite držalo filtra na aparatu.
- Ponavljajte postopek iztekanja vode, tako da črpalka deluje 15–20 sekund in nato 15–20 sekund počiva, dokler ne porabite dveh polnjenj posode za vodo.
- Odstranite držalo filtra z aparata, vzemite ven filter in ga temeljito sperite pod tekočo vodo.
- Izklopite aparat, izvlecite omrežni vtič iz vtičnice in z gobasto krpo obrišite nosilec držala filtra, da iz šobe odstranite morebitne ostanke detergenta.
- Ponovno vklopite aparat, namestite nazaj držalo filtra in skozenj spustite še vsaj dve skodelici vode, da zaključite čiščenje.

Če kavni avtomat uporabljate vsak dan, vam priporočamo, da čiščenje izvedete vsaj vsake tri mesece.

Čiščenje silikonske ploščice

Silikonsko ploščico (C) očistite pod tekočo vodo, pri čemer jo ob straneh rahlo upognite, da iz osrednje odprtine odstranite morebitne ostanke kave, ki bi jo lahko zamašili (slika 14).

Čiščenje ležišča držala filtra

V ležišču držala filtra se lahko sčasoma nakopičijo obloge zmlate kave, ki jih lahko odstranite z zobotrebcom, gobasto krpo (slika 15) ali tako, da skozenj spustite vodo, ne da bi namestili držalo filtra (slika 4).

Čiščenje nastavka Maxi Cappuccino

Opozorilo!

Pred čiščenjem se prepričajte, da je kromirana cevka hladna, sicer lahko pride do opeklin.

Nastavek (H) odvijte s cevke in ga pomijte pod tekočo vodo. Cevko lahko očistite z neabrazivno krpo. Nastavek privijte do konca nazaj na cevko. Odprtino za paro po potrebi očistite z iglo. Po vsaki uporabi nekaj sekund izpuščajte paro, da očistite morebitne ostanke iz šobe.

Čiščenje posode za vodo

Priporočamo vam, da redno čistite notranjost posode za vodo z gobico ali vlažno krpo.

Čiščenje mreže in prestrezne posode

Prestrezno posodo (K) morate občasno izprazniti.

Odstranite mrežo (I) in jo pomijte pod tekočo vodo; odstranite prestrezno posodo (K) iz aparata ter jo izpraznite in pomijte pod tekočo vodo.

Čiščenje ohišja aparata



Opozorilo!

Fiksne dele aparata očistite z vlažno, neabrazivno krpo, da preprečite poškodbe ohišja.

ODSTRANJEVANJE VODNEGA KAMNA

Ustrezno vzdrževanje in redno čiščenje ohranjata brezhibno delovanje aparata ter bistveno zmanjšata tveganje za nastanek oblog vodnega kamna v aparatu. Če se delovanje aparata kljub temu sčasoma poslabša zaradi stalne uporabe trde ali zelo trde vode, lahko izvedete postopek odstranjevanja vodnega kamna iz aparata, da ponovno vzpostavite pravilno delovanje. V ta namen lahko uporabite samo izdelek NOCAL znamke Ariete, ki je izdelan na osnovi citronske kisline. Ta izdelek lahko kupite v servisnih centrih znamke Ariete. Ariete ne odgovarja za škodo notranjih sestavnih delov kavnega avtomata, ki je posledica uporabe nezdružljivih izdelkov zaradi prisotnosti kemičnih aditivov. Če je potrebno odstranjevanje vodnega kamna, upoštevajte navodila na letaku, ki je priložen izdelku za odstranjevanje vodnega kamna.

ODSTRANJEVANJE APARATA

Aparat morate izklopiti, ga ločiti od električnega omrežja, izprazniti posodo za vodo in prestrezno posodo ter jo očistiti (glejte poglavje »Čiščenje aparata«).

Če ga oddate v reciklažo, morate poskrbeti za ločitev različnih materialov, ki so uporabljeni pri proizvodnji aparata, ter jih odložiti glede na sestavo in predpise, ki veljajo v vaši državi.

ODPRAVLJANJE MOTENJ



Opozorilo!

Če se pojavijo težave z delovanjem, aparat takoj izklopite in ga izključite iz električnega omrežja.

Težave	Vzroki	Rešitve
Kavni avtomat ne daje vrele vode za tople napitke.	V sistem je verjetno zašel zrak in dezaktiviral črpalko.	Prepričajte se, da je posoda za vodo pravilno vstavljena in da količina vode ni pod minimalnim nivojem. Ponovite korake, ki so opisani v odstavku »Pred uporabo«.
	Izhodna odprtina za paro na cevki nastavka je zamašena.	Z iglo odstranite morebitne obloge, ki so se nakopičile v odprtini cevke.
Aparat ne pripravlja pare.	V aparatu je premalo vode in črpalka ne sesa.	Preverite nivo vode v posodi. Po potrebi dodajte hladno vodovodno vodo.
	Izhodna odprtina za paro na cevki nastavka je zamašena.	Z iglo odstranite morebitne obloge, ki so se nakopičile v odprtini cevke.

Ob robovih filtra se preliva kava.	Verjetno ste v držalo filtra dali preveč zmlete kave, kar je preprečilo, da bi držalo filtra do konca namestili v ležišče.	Držalo filtra odstranite počasi, saj lahko preostali tlak povzroči brizganje ali škropljenje. Očistite ležišče z gobasto krpo (slika 15). Ponovite postopek in tokrat v filter vstavite ustrezno količino kave.
	V ležišču držala filtra je ostala zmleta kava.	Očistite tesnilo z zobotrebcecm ali gobasto krpo (slika 15).
	Luknjice filtra, ki vsebuje zmlato kavo, so zamašene.	Držalo filtra odstranite počasi, saj lahko preostali tlak povzroči brizganje ali škropljenje. Z majhno ščetko ali iglo očistite zamašene luknjice filtra. Očistite filter s tabletami Ariete COFFEE CLEAN, pri čemer upoštevajte navodila v embalaži.
	Napačna blazinica kave	Zamenjajte blazinico v držalu filtra.
Kava ne priteče ali teče prepočasi.	Odprtine luknjičaste ploščice v ležišču držala filtra so zamašene.	Vklopite aparat brez držala filtra in pustite, da teče voda. Če voda še vedno ne teče enakomerno skozi vse luknjice, odstranite vodni kamen s sredstvom NOCAL Ariete, ki ga lahko kupite na servisnih centrih Ariete. Upoštevajte navodila v embalaži.
	Luknjice filtra, ki vsebuje zmlato kavo, so zamašene.	Držalo filtra odstranite počasi, saj lahko preostali tlak povzroči brizganje ali škropljenje. Z majhno ščetko ali iglo očistite zamašene luknjice filtra. Očistite filter s tabletami Ariete COFFEE CLEAN, pri čemer upoštevajte navodila v embalaži.
	Kava je predrobno zmlata.	Poskusite z bolj grobo mleto kavo.
	Zmlata kava je preveč stisnjena.	Kavo v filtru naslednjič stisnite z manj pritiska.
	Posoda za vodo ni do konca vstavljena.	Posodo za vodo pravilno vstavite in jo do konca potisnite v ležišče.
	V aparatu je premalo vode in črpalka ne sesa.	Preverite nivo vode v posodi in jo po potrebi dodajte. Po potrebi dodajte hladno vodovodno vodo.
	Napačna blazinica kave.	Zamenjajte blazinico v držalu filtra.
	Strgana blazinica kave.	Odstranite držalo filtra, očistite njegovo ležišče z gobasto krpo in vstavite novo blazinico kave.
Kava je preveč vodena in hladna.	Mešanica kave je bila pregrobo zmlata.	Za bolj koncentrirano in bolj vročo kavo morate uporabiti bolj drobno zmlato kavo. To težavo v vsakem primeru reši sistem Thermocream®, ki vam vedno zagotavlja vročo, bogato kremasto kavo, tudi če so zrna kave grobo zmlata.