



Bedienungsanleitung

Mode d'emploi

Istruzioni per l'uso

FERREX®

Hochdruckreiniger

Nettoyeur haute pression |
Idropulitrice



Deutsch..... 4
Français..... 31
Italiano..... 58

CH

Vertrieben durch: | Commercialisé par: |
Commercializzato da:

MEROTEC GMBH
OTTO-BRENNER-STRASSE 8
47877 WILLICH
GERMANY

SERVICECENTER • SERVICE APRÈS-VENTE
ASSISTENZA POST-VENDITA 843645

☎ CH +41 215750006

💻 merotec-ch@sertronics.de

MODELL / MODÈLE / MODELLO:
Q1W-SP01-2400 03/2025

3

JAHRE GARANTIE
ANS GARANTIE
ANNI DI GARANZIA

Originalbetriebsanleitung
Notice d'utilisation d'origine
Istruzioni per l'uso originali



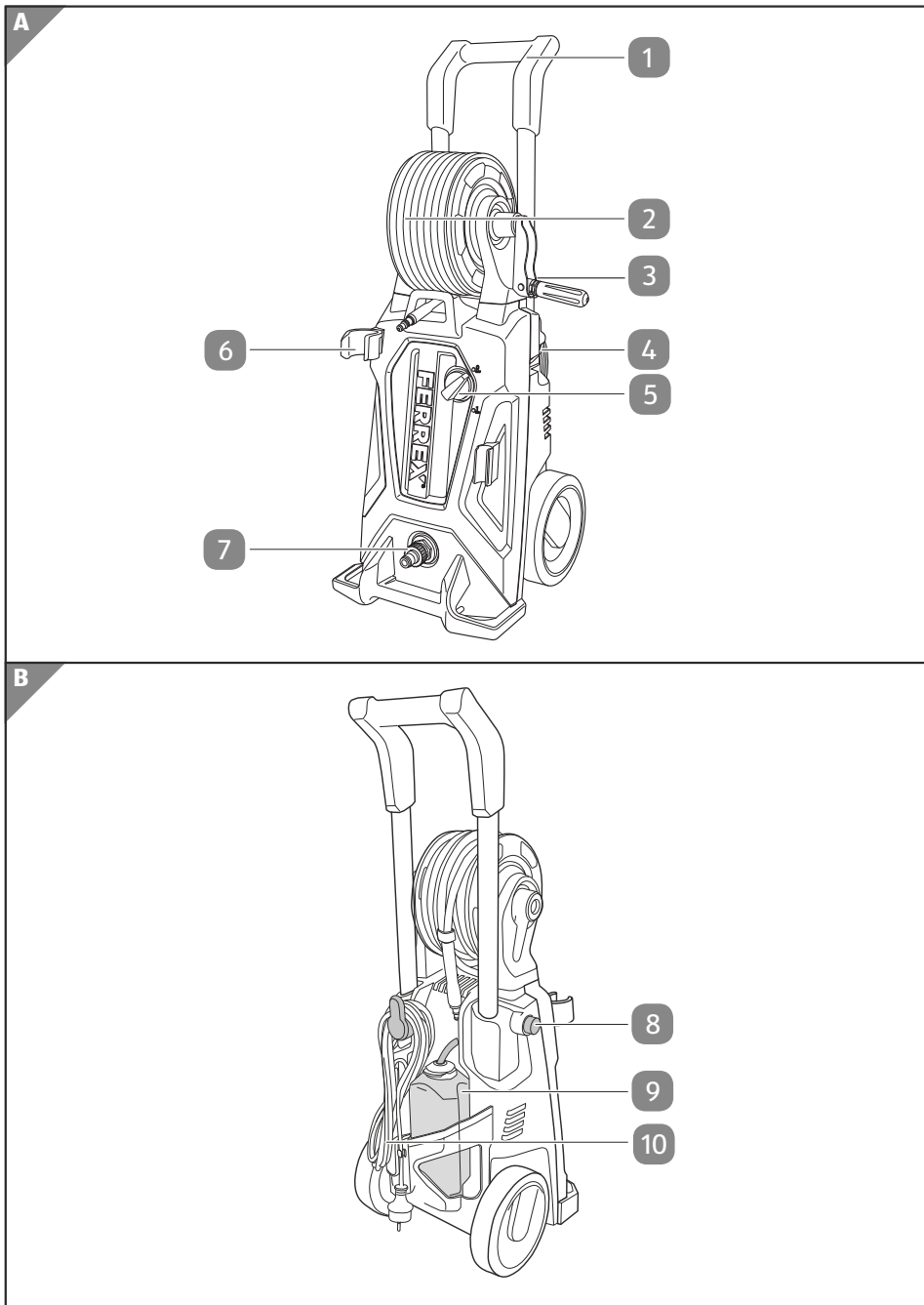

Arrivare all'obiettivo in modo veloce e semplice grazie ai codici QR

Non importa se siete alla ricerca di **informazioni relative a prodotti, pezzi di ricambio o accessori**, se cercate **garanzie dei produttori** o **centri di assistenza** o se desiderate vedere comodamente un **video-tutorial** – grazie ai nostri codici QR riuscirete ad arrivare in modo semplicissimo al vostro obiettivo.

Cosa sono i codici QR?

I codici QR (QR = Quick Response) sono codici grafici acquisibili mediante la fotocamera di uno smartphone e che contengono per esempio un link ad un sito internet o dati di contatto.

Il vostro vantaggio: non si necessita più di dover digitare faticosamente indirizzi internet o dati di contatto!

Ecco come si fa

Per poter acquisire il codice QR si necessita semplicemente di uno smartphone, aver installato un software che legga i codici QR e di un collegamento internet. Software che leggono i codici QR sono disponibili nello App Store del vostro smartphone e in genere sono gratuiti.

Provate ora

Basta acquisire con il vostro smartphone il seguente codice QR per ottenere ulteriori informazioni relative al vostro prodotto ALDI.



Il portale di assistenza ALDI

Tutte le suddette informazioni sono disponibili anche in internet nel portale di assistenza ALDI all'indirizzo www.aldi-service.ch.

Eseguendo il lettore di codici QR potrebbero generarsi costi a seconda della tariffa scelta con il vostro operatore mobile a seguito del collegamento ad internet.

C

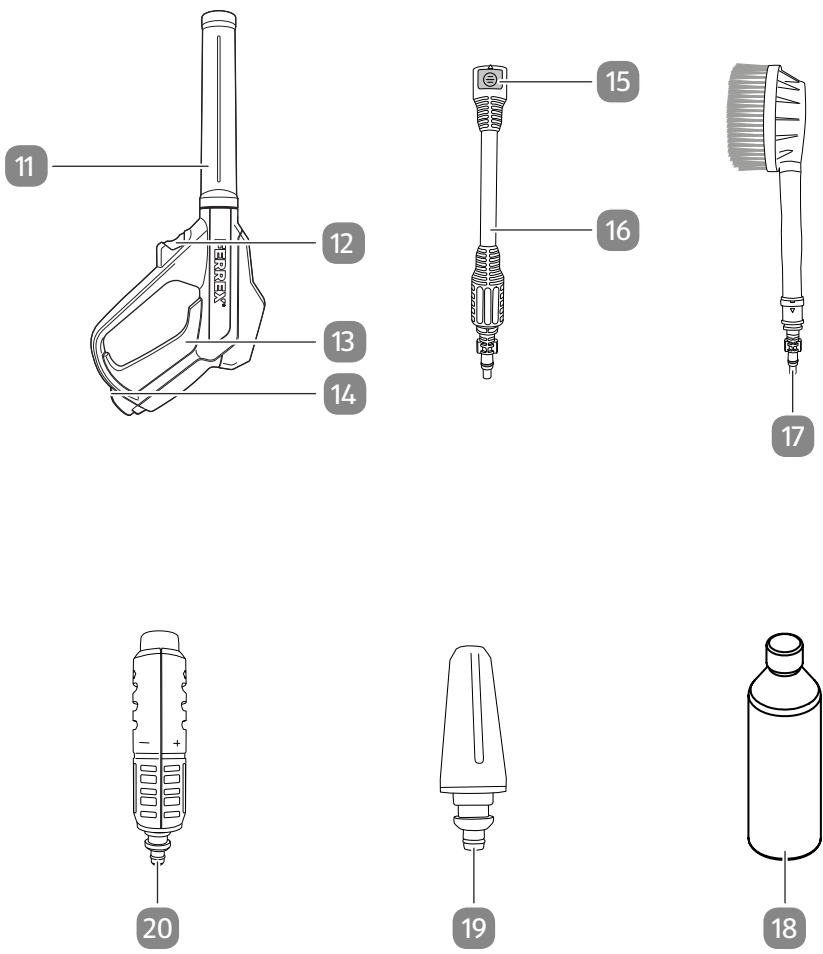

Lieferumfang/Geräteteile

- 1 Handgriff (höhenverstellbar)
- 2 Hochdruckschlauch (mit Schlauchklemme)
- 3 Handkurbel (ausklappbar)
- 4 Reinigungsnadel
- 5 Ein-/Ausschalter
- 6 Halterung für Sprühpistole
- 7 Schraubanschluss für Wasserzulaufschlauch (mit Adapter)
- 8 Knopf (Höheneinstellung für Handgriff)
- 9 Reinigungsmittelbehälter
- 10 Netzkabel
- 11 Sprühpistole (mit drehbarer Lanze)
- 12 Anschluss Sprühpistole (mit Schnellverschluss)
- 13 Auslöser
- 14 Sicherheitssperre
- 15 Schnellverschluss (Sprühlanze)
- 16 Sprühlanze
- 17 Waschbürste (rotierend)
- 18 Reinigungsmittel
- 19 Turbodüse
- 20 Vario Druckdüse

Inhaltsverzeichnis

Übersicht.....	2
Lieferumfang/Geräteteile.....	4
Allgemeines.....	6
Bedienungsanleitung lesen und aufbewahren.....	6
Bestimmungsgemäßer Gebrauch.....	6
Zeichenerklärung.....	7
Sicherheit.....	8
Sicherheitshinweise.....	8
Erstinbetriebnahme.....	15
Reiniger und Lieferumfang prüfen.....	15
Reiniger montieren.....	15
Bedienung.....	16
Reiniger starten.....	16
Reiniger stoppen.....	17
Handgriff verstellen.....	17
Reiniger mit Selbstansaugung verwenden.....	17
Reinigungsaufsätze verwenden.....	18
Sprühlanze aufsetzen.....	18
Turbodüse aufsetzen.....	19
Vario Druckdüse aufsetzen.....	19
Waschbürste aufsetzen.....	20
Reinigungsmittel verwenden.....	21
Reinigung und Pflege.....	22
Reiniger reinigen.....	22
Schmutzfilter reinigen.....	22
Hochdruckdüsen reinigen.....	23
Aufbewahrung.....	23
Fehlersuche.....	24
Technische Daten.....	26
Konformitätserklärung.....	28
Ersatzteilliste.....	29
Entsorgung.....	29

Allgemeines

Bedienungsanleitung lesen und aufbewahren



Diese Bedienungsanleitung gehört zu diesem Hochdruckreiniger (im Folgenden nur „Reiniger“ genannt). Sie enthält wichtige Informationen zur Inbetriebnahme und Handhabung.

Lesen Sie die Bedienungsanleitung, insbesondere die Sicherheitshinweise, sorgfältig durch, bevor Sie das Gerät einsetzen. Die Nichtbeachtung dieser Bedienungsanleitung kann zu schweren Verletzungen oder Schäden am Gerät führen.

Die Bedienungsanleitung basiert auf den in der Europäischen Union gültigen Normen und Regeln. Beachten Sie im Ausland auch landesspezifische Richtlinien und Gesetze.

Bewahren Sie die Bedienungsanleitung für die weitere Nutzung auf. Wenn Sie das Gerät an Dritte weitergeben, geben Sie unbedingt diese Bedienungsanleitung mit.

Diese Bedienungsanleitung ist über unseren Kundendienst auch im PDF-Format erhältlich.

Bestimmungsgemäßer Gebrauch

Der Reiniger ist ausschließlich für die Reinigung von Fassaden, Terrassen, Gehwegen, Gartengeräten, Maschinen, Fahrzeugen, Werkzeugen usw. konzipiert. Er ist ausschließlich für den Privatgebrauch bestimmt und nicht für den gewerblichen Bereich geeignet.

Verwenden Sie den Reiniger nur wie in dieser Bedienungsanleitung beschrieben. Jede andere Verwendung gilt als nicht bestimmungsgemäß und kann zu Sachschäden oder sogar zu Personenschäden führen. Der Reiniger ist kein Kinderspielzeug.

Der Hersteller oder Händler übernimmt keine Haftung für Schäden, die durch nicht bestimmungsgemäßen oder falschen Gebrauch entstanden sind.

Zeichenerklärung

Die folgenden Symbole werden in dieser Bedienungsanleitung, auf dem Gerät oder auf der Verpackung verwendet.



Dieses Symbol gibt Ihnen nützliche Zusatzinformationen zum Zusammenbau oder Betrieb.



Achtung! Vor Inbetriebnahme Bedienungsanleitung lesen!



Dieses Symbol weist darauf hin, dass Sie den Netzstecker sofort von der Stromversorgung trennen müssen, wenn das Kabel verdreht oder verknotet ist, es zertrennt wurde oder für den Fall, dass der Reiniger – auch für kurze Zeit – unbeaufsichtigt gelassen wird.



Dieses Symbol weist darauf hin, dass Sie den Hochdruckstrahl niemals auf Personen, Tiere, den Reiniger oder die elektrischen Komponenten richten dürfen.



Dieses Symbol weist darauf hin, dass der Reiniger nicht direkt an das Trinkwassernetz angeschlossen werden darf. Falls erforderlich, verwenden Sie ihn nur mit einem Wasser-Rückflussverhinderer oder einem nach IEC 61770 zugelassenen Zulaufschlauchset.

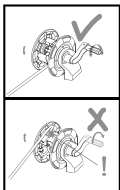

Dieses Symbol weist darauf hin, dass die Kurbel der Schlauchtrommel zum Aufwickeln des Hochdruckschlauchs nur entgegen dem Uhrzeigersinn gedreht werden darf. Das Aufwickeln in entgegengesetzte Richtung kann den Hochdruckschlauch und den Reiniger beschädigen.



Dieses Symbol weist auf die Lautstärke des Reinigers während des Betriebs hin.

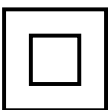

Mit diesem Symbol gekennzeichnete Geräte entsprechen der Schutzklasse II.

Zeichenerklärung



Das Symbol auf der Rückseite des Reinigers zeigt die empfohlene Aufbewahrung der Zubehörteile.

IPX5

Schutz gegen Strahlwasser aus allen Richtungen



Konformitätserklärung (siehe Kapitel „Konformitätserklärung“): Mit diesem Symbol gekennzeichnete Produkte erfüllen alle anzuwendenden Gemeinschaftsvorschriften des Europäischen Wirtschaftsraums.

Sicherheit

Die folgenden Signalworte werden in dieser Bedienungsanleitung verwendet.

 **WARNUNG!**

Dieses Signalsymbol/-wort bezeichnet eine Gefährdung mit einem mittleren Risikograd, die, wenn sie nicht vermieden wird, den Tod oder eine schwere Verletzung zur Folge haben kann.

HINWEIS!

Dieses Signalwort warnt vor möglichen Sachschäden.

Sicherheitshinweise

 **WARNUNG!**

Stromschlaggefahr!

Fehlerhafte Elektroinstallation oder zu hohe Netzspannung können zu elektrischem Stromschlag führen.

- Der Netzanschluss muss von einem erfahrenen Elektriker vorgenommen werden und die Anforderungen von IEC 60364-1 erfüllen.
- Es wird empfohlen, dass die Stromversorgung für diesen Reiniger entweder über einen Fehlerstromschutzschalter

erfolgt, der die Energiezufuhr unterbricht, sobald der Ableitstrom zur Erde 30 mA für 30 ms überschreitet, oder über einen Erdungsprüfer verfügt.

- Schließen Sie den Reiniger nur an, wenn die Netzspannung der Steckdose mit der Angabe auf dem Typenschild übereinstimmt.
- Schließen Sie den Reiniger nur an eine gut zugängliche Steckdose an, damit Sie den Reiniger bei einem Störfall schnell vom Stromnetz trennen können.
- Betreiben Sie den Reiniger nicht, wenn er sichtbare Schäden aufweist oder das Netzkabel bzw. der Netzstecker defekt ist.
- Wenn das Netzkabel des Reinigers beschädigt ist, muss es durch den Hersteller oder seinen Kundendienst oder eine ähnlich qualifizierte Person ersetzt werden, um Gefährdungen zu vermeiden.
- Öffnen Sie das Gehäuse nicht, sondern überlassen Sie die Reparatur Fachkräften. Wenden Sie sich dazu an eine Fachwerkstatt. Bei eigenständig durchgeführten Reparaturen, unsachgemäßem Anschluss oder falscher Bedienung sind Haftungs- und Garantieansprüche ausgeschlossen.
- Bei Reparaturen dürfen nur Teile verwendet werden, die den ursprünglichen Gerätedaten entsprechen. In diesem Reiniger befinden sich elektrische und mechanische Teile, die zum Schutz gegen Gefahrenquellen unerlässlich sind.
- Betreiben Sie den Reiniger nicht mit einer externen Zeitschaltuhr oder einem separaten Fernwirkssystem.
- Tauchen Sie weder den Reiniger noch Netzkabel oder Netzstecker in Wasser oder andere Flüssigkeiten.
- Fassen Sie den Netzstecker niemals mit feuchten Händen an.
- Ziehen Sie den Netzstecker nie am Netzkabel aus der Steckdose, sondern fassen Sie immer den Netzstecker an.

- Verwenden Sie das Netzkabel nie als Tragegriff.
- Halten Sie den Reiniger, den Netzstecker und das Netzkabel von offenem Feuer und heißen Flächen fern.
- Verlegen Sie das Netzkabel so, dass es nicht zur Stolperfalle wird.
- Knicken Sie das Netzkabel nicht und legen Sie es nicht über scharfe Kanten.
- Lagern Sie den Reiniger nie so, dass er in eine Wanne oder in ein Waschbecken fallen kann.
- Greifen Sie niemals nach einem Elektrogerät, wenn es ins Wasser gefallen ist. Ziehen Sie in einem solchen Fall sofort den Netzstecker aus der Steckdose.
- Sorgen Sie dafür, dass Kinder keine Gegenstände in den Reiniger hineinstecken.
- Wenn Sie den Reiniger nicht benutzen, ihn reinigen, Teile wechseln oder wenn eine Störung auftritt, schalten Sie den Reiniger immer aus und ziehen Sie den Netzstecker aus der Steckdose.
- Hinweis! Bei widrigen Bedingungen des elektrischen Versorgungsnetzes können beim Start des Geräts kurzzeitig Spannungsabfälle auftreten. Dies kann andere Geräte beeinflussen (z. B. das Flackern einer Lampe). Bei einer Impedanz z_{max} des Netzes von unter 0,445 Ohm sind solche Störungen nicht zu erwarten. (Bitte wenden Sie sich bei Bedarf an Ihren örtlichen Energieversorger, um weitere Informationen zu erhalten.)

 **WARNUNG!**

Gefahren für Kinder und Personen mit verringerten physischen, sensorischen oder mentalen Fähigkeiten (beispielsweise teilweise Behinderte, ältere Personen mit Einschränkung ihrer physischen und mentalen Fähigkeiten)

oder Mangel an Erfahrung und Wissen (beispielsweise ältere Kinder).

- Dieser Reiniger kann von Personen mit verringerten physischen, sensorischen oder mentalen Fähigkeiten oder Mangel an Erfahrung und Wissen benutzt werden, wenn sie beaufsichtigt werden oder bezüglich des sicheren Gebrauchs des Reinigers unterwiesen wurden und die daraus resultierenden Gefahren verstehen.
- Dieser Reiniger darf von Kindern nicht benutzt werden. Kinder sind zu beaufsichtigen, um sicherzustellen, dass sie nicht mit dem Gerät spielen.
- Reinigung und Benutzer-Wartung dürfen nicht von Kindern ohne Beaufsichtigung durchgeführt werden.
- Lassen Sie den Reiniger während des Betriebs nicht unbeaufsichtigt.
- Lassen Sie Kinder nicht mit der Verpackungsfolie spielen. Kinder können sich beim Spielen darin verfangen und ersticken.
- Lassen Sie Kinder nicht mit dem Reiniger spielen. Kinder können Kleinteile verschlucken und daran ersticken.

**Explosionsgefahr!**

Versprühen von brennbaren Flüssigkeiten kann eine Explosion verursachen.

- Versprühen Sie keine brennbaren Flüssigkeiten und verwenden Sie den Reiniger nicht in explosionsgefährdeten Bereichen.

 **WARNUNG!**

Stromschlaggefahr!

Ungeeignete Verlängerungskabel können gefährlich sein und zu einem Stromschlag führen.

- Wenn ein Verlängerungskabel verwendet wird, müssen Netzstecker und Kupplung wasserdicht sein und dürfen nicht im Wasser liegen. Verwenden Sie eine Kabeltrommel, die die Steckdose mindestens 60 mm über dem Boden hält.

 **WARNUNG!**

Verletzungsgefahr!

Hochdruckstrahlen können bei unsachgemäßem Gebrauch gefährlich sein.

- Richten Sie den Hochdruckstrahl nicht auf Personen, aktive elektrische Ausrüstung oder auf den Reiniger selbst.
- Verwenden Sie den Reiniger nicht in Reichweite von anderen Personen, es sein denn, sie tragen Schutzkleidung.
- Richten Sie den Hochdruckstrahl nicht auf sich selbst oder andere Personen, um Kleidung oder Schuhwerk zu reinigen.
- Machen Sie sich vor der ersten Inbetriebnahme mit den Bedienelementen und Sicherheitsfunktionen des Reinigers und der Sprühpistole vertraut.
- Tragen Sie beim Betrieb des Reinigers geeignete persönliche Schutzausrüstung (PSA), wie z. B. Sicherheitsschuhe, Schutzhandschuhe, Schutzhelme mit Visier, Gehörschutz usw.
- Überprüfen Sie vor Beginn jeglicher Reinigungsarbeiten den Arbeitsbereich auf Gegenstände, die eine Gefahr darstellen können. Entfernen Sie alle Gegenstände aus dem Arbeitsbereich, über die Sie stolpern könnten, wie Spielzeug oder Gartenmöbel.

- Achten Sie auf einen sicheren Stand, besonders wegen des möglichen Rückstoßes beim Betätigen des Auslösers der Sprühpistole.
- Seien Sie besonders vorsichtig bei der Reinigung von Reifen. Fahrzeugreifen und Reifenventile können beschädigt werden oder platzen, wenn sie unsachgemäß behandelt werden. Erste Anzeichen von Schäden sind Verfärbungen auf den Reifen. Beschädigte Fahrzeugreifen und Reifenventile stellen eine lebensbedrohliche Gefahr dar. Halten Sie den Hochdruckstrahl in einem Abstand von mindestens 30 cm!
- Der Reiniger darf nicht von Kindern oder nicht unterwiesenen Personen betrieben werden.

 **WARNUNG!****Verletzungsgefahr!**

Auch wenn Sie diesen Reiniger vorschriftsgemäß betreiben, bleiben immer Restrisiken bestehen. Folgende Gefahren können im Zusammenhang mit der Bauweise und Ausführung dieses Reinigers auftreten:

- Gesundheitsschäden durch Hand-Arm-Schwingungen, wenn Sie den Reiniger über einen längeren Zeitraum betreiben, ihn nicht ordnungsgemäß führen oder warten.
- Augenverletzungen durch vom Hochdruckstrahl weggeschleuderte Teile oder Schmutzpartikel. Tragen Sie bei der Arbeit mit dem Reiniger immer einen geeigneten Augenschutz.
- Verletzungen der Haut durch versehentliches Auftreffen des Hochdruckstrahls oder weggeschleudertes Teile und Schmutzpartikel. Tragen Sie bei der Arbeit mit dem Reiniger immer geeignete Schutzausrüstung, -kleidung und festes Schuhwerk.

- Gehörschäden durch Lärmbelastung. Tragen Sie beim Arbeiten mit dem Reiniger einen geeigneten Hörschutz, um Schäden am Gehörsinn zu verhindern.
- Das Gerät ist mit einem Druckschalter ausgestattet. Der Schwellenwert liegt unterhalb des zulässigen Maximaldrucks. Wird die Sprühpistole geschlossen, so steigt der Innendruck rasch an und der Druckschalter schaltet die Maschine aus. Ein Öffnen der Sprühpistole führt zu Druckabfall und Wiedereinschalten des Motors.

HINWEIS!

Beschädigungsgefahr!

Unsachgemäßer Umgang mit dem Reiniger kann zu Beschädigungen des Reinigers führen.

- Benutzen Sie den Reiniger nicht, wenn eine Anschlussleitung oder wichtige Teile des Reinigers beschädigt sind, z. B. Sicherheitseinrichtungen, Hochdruckschläuche, Sprühpistole usw.
- Hochdruckschläuche, Armaturen und Kupplungen sind wichtig für die Gerätesicherheit. Verwenden Sie nur vom Hersteller empfohlene Hochdruckschläuche, Armaturen und Kupplungen.
- Verwenden Sie zur Sicherstellung der Gerätesicherheit nur Originalersatzteile vom Hersteller oder vom Hersteller freigegebene Ersatzteile.
- Dieser Reiniger wurde für die Verwendung der vom Hersteller gelieferten oder empfohlenen Reinigungsmittel entwickelt. Die Verwendung von anderen Reinigungsmitteln oder Chemikalien kann die Sicherheit des Reinigers beeinträchtigen.
- Stellen Sie den Reiniger auf einer ebenen, stabilen Oberfläche auf. Betreiben Sie ihn immer nur stehend, niemals liegend.

Erstinbetriebnahme

Reiniger und Lieferumfang prüfen

HINWEIS!

Beschädigungsgefahr!

Wenn Sie die Verpackung unvorsichtig mit einem scharfen Messer oder anderen spitzen Gegenständen öffnen, kann das Gerät beschädigt werden.

- Gehen Sie daher beim Öffnen sehr vorsichtig vor.

1. Nehmen Sie den Reiniger aus der Verpackung.
2. Prüfen Sie, ob die Lieferung vollständig ist (siehe **Abb. A, B und C**).
3. Kontrollieren Sie, ob der Reiniger oder die Einzelteile Schäden aufweisen. Ist dies der Fall, benutzen Sie den Reiniger nicht. Wenden Sie sich, über die auf der Garantiekarte angegebene Serviceadresse, an den Hersteller.

Reiniger montieren

⚠️ WARNUNG!

Verletzungsgefahr!

Der Reiniger könnte unbeabsichtigt eingeschaltet werden und Verletzungen verursachen.

- Stellen Sie sicher, dass der Reiniger vom Stromnetz getrennt ist, bevor Sie den Reiniger montieren.

⚠️ WARNUNG!

Gesundheitsgefahr!

Der Reiniger darf nicht direkt an das Trinkwassernetz angeschlossen werden, weil der Rückfluss des Wassers das Trinkwasser gefährden kann.

- Verwenden Sie einen Wasser-Rückflussverhinderer oder ein nach IEC 61770 zugelassenes Zulaufschlauchset.

- Die Reinigung von Fahrzeugmotoren und anderer mit Öl und diversen Schmierstoffen verunreinigter Gegenstände ist nur auf solche Flächen zulässig, von denen das Abwasser über einen Ölabscheider abgeleitet wird.
 - Wasser, das durch den Rückflussverhinderer geflossen ist, gilt als nicht trinkbar.
1. Stecken Sie die Steckverbindung des Hochdruckschlauches **2** in den Anschluss **12** am Griff der Sprühpistole **11**.
 2. Stecken Sie eine beliebige Reinigungsdüse auf die Sprühpistole, siehe Kapitel „Reinigungsaufsätze verwenden“.
 3. Verbinden Sie einen Wasserzulaufschlauch mit einer Schnellverschlusskupplung (nicht im Lieferumfang enthalten) mit dem Schraubanschluss für den Wasserzulaufschlauch **7**. Die Wassertemperatur darf maximal 40 °C betragen.
 4. Stecken Sie den Netzstecker in eine ordnungsgemäß installierte Schutzkontakt-Steckdose mit einer Wechselspannung gemäß Typenschild des Reinigers.

Bedienung

Reiniger starten

HINWEIS!

Beschädigungsgefahr!

Unsachgemäßer Umgang mit dem Reiniger kann zu Beschädigungen des Reinigers führen.

- Machen Sie sich vor der Inbetriebnahme des Reinigers mit allen Bedienelementen vertraut. Stellen Sie vor jedem Gebrauch sicher, dass der Reiniger funktionsfähig ist.
- Stellen Sie sicher, dass alle Teile des Reinigers sicher angeschlossen sind.
- Stellen Sie sicher, dass der Wasseranschluss und der Hochdruckschlauch dicht sind.

HINWEIS!**Beschädigungsgefahr!**

Die Verwendung des Reinigers ohne Wasser kann zu Beschädigungen des Reinigers führen.

- Betreiben Sie den Reiniger niemals ohne Wasser, da ein Trockenlauf die Pumpe beschädigen kann. Verwenden Sie einen Wasserfilter, wenn das Zulaufwasser verunreinigt ist.
1. Drehen Sie den Wasserhahn für den Wasserzulauf vollständig auf.
 2. Entriegeln Sie die Sicherheitssperre **14** der Sprühpistole **11**, indem Sie  nach unten drücken.
 3. Drücken Sie den Auslöser **13**, bis ein stetiger Wasserstrahl abgegeben wird. Lassen Sie den Auslöser dann los.
 4. Um den Reiniger einzuschalten, stellen Sie den Ein-/Ausschalter **5** auf **ON**. Die Hochdruckpumpe beginnt zu laufen.
 5. Um mit den Reinigungsarbeiten zu beginnen, halten Sie die Sprühpistole mit beiden Händen fest und drücken Sie den Auslöser erneut.

Reiniger stoppen

1. Lassen Sie den Auslöser **13** los. Die Hochdruckpumpe stoppt sofort.
2. Stellen Sie den Ein-/Ausschalter **5** auf **OFF**.
3. Schließen Sie den Wasserhahn für den Wasserzulauf.
4. Drücken Sie den Auslöser, bis der im Reiniger vorhandene Druck abgebaut ist.
5. Verriegeln Sie den Auslöser, indem Sie  auf der Sicherheitssperre **14** nach unten drücken.

Handgriff verstellen

Der Handgriff lässt sich in zwei Positionen verstellen. Der Reiniger wird mit abgesenktem Handgriff ausgeliefert.

1. Drücken Sie den Knopf **8** für die Höhenverstellung und ziehen Sie den Handgriff **1** bis zum Einrasten nach oben. In dieser Position kann der Reiniger verwendet und leicht bewegt werden.
2. Drücken Sie zum Absenken des Handgriffs erneut den Knopf und schieben Sie den Handgriff bis zum Einrasten nach unten.

Reiniger mit Selbstansaugung verwenden

Alternativ können Sie den Reiniger auch aus einem offenen Reservoir (Regentonne, Brauchwassertank) versorgen.

Bedienung

Um die Pumpe vor Fremdkörper zu schützen, verwenden Sie einen Ansaugschlauch mit geeignetem Saugkorb. Wir empfehlen, einen qualitativ hochwertigen Saugschlauch aus verstärktem Material, dessen Durchmesser mindestens 13 mm und Länge maximal 3 m beträgt, zu verwenden. Beste Ergebnisse erreichen Sie, wenn Sie zusätzlich zum Saugkorb auch ein Rückschlagventil und Filter integrieren.

Zum Anschluss des Saugschlauchs gehen Sie bitte wie folgt vor:

1. Platzieren Sie den Reiniger in der Nähe der Wasserquelle auf einer stabilen und ebenen Fläche. Beachten Sie die maximale empfohlene Ansaughöhe von 0,5 m.
2. Füllen Sie den Ansaugschlauch mit Wasser und lassen Sie alle Lufteinschlüsse entweichen.
3. Schließen Sie den Ansaugschlauch an den Reiniger an. Entfernen Sie alle Aufsätze.
4. Schalten Sie den Reiniger ein und drücken Sie den Auslöser **13**, bis der Reiniger einen stetigen Wasserstrahl abgibt. Wird dies innerhalb von 2 bis 3 Minuten nicht erreicht, so schalten Sie den Reiniger aus und kontrollieren Sie den Ansaugschlauch auf Lufteinschlüsse.
5. Schalten Sie den Reiniger aus und schließen Sie den gewünschten Aufsatz an.
6. Betreiben Sie den Reiniger wie gewohnt.

Bitte beachten Sie außerdem die Bedienungsanleitung des entsprechenden Zubehörs.

Reinigungsaufsätze verwenden

Sprühlanze aufsetzen

 **WARNUNG!**

Verletzungsgefahr!

Der Hochdruckstrahl ist sehr hart und kann Verletzungen verursachen.

- Beginnen Sie die Arbeit mit dem Reiniger mit einem großen Arbeitsabstand und reduzieren Sie diesen bei Bedarf.

Die Sprühlanze **16** ist mit einem Schnellverschluss **15** zum leichten Wechseln der Reinigungsaufsätze ausgestattet.

1. Setzen Sie die Sprühlanze so in die Sprühpistole **11**, dass das Ende mit dem Schnellverschluss von der Sprühpistole weg zeigt.

2. Um die Sprühlanze zu fixieren, drücken Sie sie etwas nach unten und drehen Sie sie gleichzeitig im Uhrzeigersinn, dass das Ende mit dem Schnellverschluss von der Sprühpistole weg zeigt.

Sprühlanze abnehmen

1. Stoppen Sie den Reiniger und stellen Sie den Ein-/Ausschalter **5** auf **OFF**.
2. Drücken Sie den Auslöser **13**, bis der im Reiniger vorhandene Druck abgebaut ist.
3. Drücken Sie die Sprühlanze **16** etwas in Richtung der Sprühpistole **11** und drehen Sie die Sprühlanze gleichzeitig gegen den Uhrzeigersinn.
4. Nehmen Sie die Sprühlanze ab.

Turbodüse aufsetzen

HINWEIS!

Beschädigungsgefahr!

Beim Verwenden der Turbodüse ist die Gefahr von Beschädigungen empfindlicher Oberflächen sehr hoch.

- Gehen Sie bei der Reinigung mit der Turbodüse sehr vorsichtig vor.
- Beginnen Sie die Arbeit mit dem Reiniger mit einem großen Arbeitsabstand und reduzieren Sie diesen bei Bedarf.

Die Turbodüse **19** erzeugt einen rotierenden Hochdruckstrahl, mit dem Sie auch hartnäckige Verschmutzungen beseitigen können.

1. Setzen Sie die Turbodüse so auf den Schnellverschluss **15** der Sprühlanze, dass die kleine rechteckige Erhöhung passgenau in die rechteckige Aussparung in der Sprühlanze **16** passt.
2. Drücken Sie die Turbodüse fest auf die Sprühlanze. Der gelbe Knopf des Schnellverschlusses klickt, wenn die Düse richtig sitzt.

Turbodüse abnehmen

1. Stoppen Sie den Reiniger und stellen Sie den Ein-/Ausschalter **5** auf **OFF**.
2. Drücken Sie den Auslöser **13**, bis der im Reiniger vorhandene Druck abgebaut ist.
3. Drücken Sie den gelben Knopf des Schnellverschlusses **15** an der Sprühlanze **16** und ziehen Sie die Turbodüse **19** ab.

Vario Druckdüse aufsetzen

Die Vario Druckdüse **20** erzeugt einen Fächerstrahl im 30°-Winkel.

Reinigungsaufsätze verwenden

1. Setzen Sie die Vario Druckdüse so auf den Schnellverschluss **15** der Sprühlanze, dass die kleine rechteckige Erhöhung passgenau in die rechteckige Aussparung in der Sprühlanze **16** passt.
2. Drücken Sie die Vario Druckdüse fest auf die Sprühlanze. Der gelbe Knopf des Schnellverschlusses klickt, wenn die Vario Druckdüse richtig sitzt.
3. Drehen Sie die Vario Druckdüse, um den gewünschten Wasserdruck einzustellen.

Vario Druckdüse abnehmen

1. Stoppen Sie den Reiniger und stellen Sie den Ein-/Ausschalter **5** auf **OFF**.
2. Drücken Sie den Auslöser **13**, bis der im Reiniger vorhandene Druck abgebaut ist.
3. Drücken Sie den gelben Knopf des Schnellverschlusses **15** an der Sprühlanze **16** und ziehen Sie die Vario Druckdüse **20** ab.

Waschbürste aufsetzen

Die Waschbürste **17** eignet sich zur schonenden Reinigung von Oberflächen. Dabei wird der Hochdruckstrahl zum Antrieb der Waschbürste genutzt und das Wasser trifft mit niedrigerem Druck auf die zu reinigende Oberfläche auf.

Der Reinigungseffekt wird durch den rotierenden Waschbürstenkopf erreicht und der gelöste Schmutz vom Wasser weggespült.

1. Nehmen Sie die Sprühlanze **16** ab, siehe Kapitel „Sprühlanze abnehmen“.
2. Stecken Sie die Waschbürste auf die Sprühpistole **11**.
3. Um die Waschbürste zu fixieren, drücken Sie sie etwas nach unten und drehen Sie sie gleichzeitig im Uhrzeigersinn.

Waschbürste abnehmen

1. Stoppen Sie den Reiniger und stellen Sie den Ein-/Ausschalter **5** auf **OFF**.
2. Drücken Sie den Auslöser **13**, bis der im Reiniger vorhandene Druck abgebaut ist.
3. Drücken Sie die Waschbürste **17** etwas in Richtung der Sprühpistole **11** und drehen Sie die Waschbürste gleichzeitig gegen den Uhrzeigersinn.
4. Nehmen Sie die Waschbürste ab.

Reinigungsmittel verwenden

HINWEIS!

Beschädigungsgefahr!

Die Verwendung von anderen Reinigungsmitteln als vom Hersteller empfohlen kann die Sicherheit des Reinigers beeinträchtigen.

- Verwenden Sie nur die vom Hersteller gelieferten oder empfohlenen Reinigungsmittel.

WARNUNG!

Verletzungsgefahr!

Der Kontakt von Reinigungsmitteln mit Haut, Augen oder Schleimhäuten kann Verätzungen verursachen.

- Vermeiden Sie den Kontakt von Reinigungsmitteln mit Haut, Augen und Schleimhäuten.
- Wenn Sie mit Reinigungsmitteln in Berührung gekommen sind, spülen Sie die betroffenen Stellen sofort mit reichlich klarem Wasser ab und suchen Sie bei Bedarf einen Arzt auf.



Schalten Sie den Reiniger aus, bevor Sie das Reinigungsmittel in den Reiniger einfüllen.

Der Reiniger ist mit einer Einrichtung zur automatischen Zufuhr von Reinigungsmitteln zum Strahlwasser ausgestattet.

1. Bereiten Sie die Reinigungslösung vor, indem Sie das Reinigungsmittel **18** im Verhältnis 1:9 mit Wasser verdünnen.
2. Verriegeln Sie den Auslöser **13**, indem Sie  auf der Sicherheitssperre **14** nach unten drücken.
3. Nehmen Sie die Verschlusskappe vom Reinigungsmittelbehälter **9** ab und ziehen Sie den Schlauch heraus.
4. Füllen Sie die Reinigungslösung in den Reinigungsmittelbehälter ein.
5. Führen Sie den Schlauch wieder in den Reinigungsmittelbehälter und setzen Sie die Verschlusskappe wieder auf.

Reinigungsmittel verwenden

6. Verwenden Sie den Reiniger mit dem gewünschten Reinigungsaufsatz.

Reinigung und Pflege

WARNUNG!

Stromschlaggefahr!

Reinigung und Wartung des Reinigers, während dieser an das Stromnetz angeschlossen ist, kann zu einem Stromschlag führen.

- Schalten Sie vor allen Wartungs- und Reinigungsarbeiten den Reiniger aus und trennen Sie ihn vom Stromnetz.
- Reinigen Sie den Reiniger nicht mit einem Hochdruckstrahl.

HINWEIS!

Beschädigungsgefahr!

Unsachgemäße Reinigung kann zu Beschädigung des Reinigers führen.

- Verwenden Sie keine aggressiven Reinigungsmittel, Bürsten mit Metall- oder Nylonborsten sowie keine scharfen oder metallischen Reinigungsgegenstände wie Messer, Metallschwämme und dergleichen. Diese können die Oberflächen beschädigen.

Reiniger reinigen

1. Ziehen Sie vor der Reinigung den Netzstecker aus der Steckdose.
2. Wischen Sie den Reiniger und das Zubehör mit einem leicht angefeuchteten Tuch ab.

Schmutzfilter reinigen

Der Reiniger ist zum Schutz der Pumpe mit einem Schmutzfilter ausgestattet. Wenn der Schmutzfilter nicht sauber gehalten wird, wird der Wasserzufluss zum Reiniger eingeschränkt und die Pumpe kann beschädigt werden.

1. Überprüfen Sie den Schmutzfilter nach jedem Gebrauch.
2. Schrauben Sie den Adapter am Schraubanschluss für den Wasserzulaufschlauch  ab und nehmen Sie den Schmutzfilter heraus.

3. Spülen Sie den Schmutzfilter aus, bis er frei von Ablagerungen und Verschmutzungen ist.
4. Setzen Sie den Schmutzfilter wieder ein und schrauben Sie den Adapter am Schraubanschluss für den Wasserzulaufschlauch fest.

Hochdruckdüsen reinigen

1. Ziehen Sie die Reinigungsnadel **4** aus der Rückseite des Reinigers heraus.
2. Reinigen Sie mithilfe der Reinigungsnadel die Hochdruckdüsen der Reinigungsaufsätze.
3. Stecken Sie die Reinigungsnadel wieder in die Rückseite des Reinigers ein.

Aufbewahrung

HINWEIS!

Beschädigungsgefahr!

Im Reiniger und in der Pumpe bleibt immer Restwasser zurück, das zu Beschädigung des Reinigers führen kann.

- Lagern Sie den Reiniger nicht bei Temperaturen unter dem Gefrierpunkt, um Frostschäden zu vermeiden.
- Wenn Sie den Reiniger für eine längere Zeit außer Betrieb nehmen, entleeren Sie den Reinigungsmittelbehälter und lassen Sie das Wasser aus dem Hochdruckschlauch ablaufen.
- Lagern Sie den Reiniger stehend an einem trockenen, gut belüfteten und vor dem Zugriff von Kindern geschützten Ort auf.
- Wickeln Sie den Hochdruckschlauch **2** mithilfe der Handkurbel **3** entgegen dem Uhrzeigersinn auf die Schlauchtrommel auf.
- Sichern Sie das Schlauchende mit der Schlauchklemme.
- Wickeln Sie das Netzkabel **10** auf die Kabelhalterung an der Geräterückseite auf.
- Lagern Sie die Zubehörteile in den dafür vorgesehenen Fächern (z. B. Halterung für Sprühpistole **6**) auf der Vorder- und Rückseite des Reinigers.

- Beachten Sie beim Auspacken sowie bei Transport und Lagerung das hohe Eigengewicht der Maschine.

Fehlersuche



Verletzungsgefahr!

Eigenmächtige Eingriffe am Reiniger können zu Lebensgefahr durch Stromschlag, Beschädigung des Reinigers und Verlust der Garantieansprüche führen.

- Nehmen Sie keine Änderungen am Reiniger vor.

Die folgende Tabelle bietet Ihnen Unterstützung beim Auftreten von Fehlfunktionen. Falls die genannten Lösungen nicht zum Erfolg führen, wenden Sie sich über die auf der Garantiekarte angegebene Serviceadresse an den Hersteller oder eine autorisierte Servicewerkstatt.

Störung	Ursache	Lösung
Keine Funktion	Die Stromversorgung ist unterbrochen.	Stromanschluss, Netzkabel 10 und Sicherung überprüfen, ggf. durch einen Elektriker reparieren lassen.
	Der Reiniger ist ausgeschaltet.	Stellen Sie den Ein-/Ausschalter 5 auf ON .
Keine Funktion	Einzelne Komponenten sind defekt.	Wenden Sie sich über die auf der Garantiekarte angegebene Serviceadresse an den Hersteller oder eine autorisierte Servicewerkstatt.

Störung	Ursache	Lösung
Reiniger arbeitet mit Unterbrechungen.	Das Netzkabel 10 ist beschädigt.	Wenden Sie sich über die auf der Garantiekarte angegebene Serviceadresse an den Hersteller oder eine autorisierte Servicewerkstatt.
	Eine interne elektrische Verbindung hat sich gelöst.	
	Der Ein-/Ausschalter 5 ist defekt.	
Kein oder nur geringer Druckaufbau	Es befindet sich Luft im Reiniger.	Betreiben Sie den Reiniger ohne angeschlossene Sprühpistole 11 , bis das Wasser blasenfrei austritt.
	Es findet kein oder nur ein ungenügender Wasserzulauf statt.	Überprüfen Sie Ihren Wasseranschluss.
		Überprüfen Sie den Wasserzulaufschlauch auf Lecks oder Verstopfungen.
	Der Schmutzfilter ist verstopft.	Reinigen Sie den Schmutzfilter, siehe Kapitel „Schmutzfilter reinigen“.
Der Reiniger saugt Luft an.	Überprüfen Sie die Dichtheit des Wasserzulaufschlauches.	

Fehlersuche

Störung	Ursache	Lösung
Große Druckschwankungen	Die Hochdruckdüse ist verstopft.	Reinigen Sie die Hochdruckdüse, siehe Kapitel „Hochdruckdüsen reinigen“.
	Es besteht nur ein ungenügender Wasserdruck.	Überprüfen Sie den Wasserdruck.
	Der Wasserzulaufschlauch ist geknickt.	Überprüfen Sie den Wasserzulaufschlauch.
Der Reiniger ist undicht.	Die Anschlüsse des Wasserzulaufschlauches sind lose.	Ziehen Sie den Adapter am Schraubanschluss für den Wasserzulaufschlauch 7 und den Schraubanschluss an Ihrem Wasserhahn handfest an.
	Die Pumpe oder interne Verbindungen sind undicht.	Wenden Sie sich über die auf der Garantiekarte angegebene Serviceadresse an den Hersteller oder eine autorisierte Servicewerkstatt.

Technische Daten

Modell:	Q1W-SP01-2400
Artikelnummer:	821720
Leistungsaufnahme:	2400 W
Betriebsdruck:	max. Druck: 17 MPa (170 bar)
Nenndruck:	11,5 MPa (115 bar)
Eingangsdruck/-temperatur max.:	1,0 MPa (10 bar) / 40 °C
Stromaufnahme:	9 A

Schallleistungspegel:	L_{wa} 94,22 dB(A) (Unsicherheit K_{wa} : 2,19 dB(A))
Garantierter Schallleistungspegel:	L_{wa} 96 dB(A)
Schalldruckpegel:	L_{pa} 80,9 dB(A)
Schwingungsemissionswert	
Vario-Druckdüse:	< 2,5 m/s ²
Turbodüse:	< 2,5 m/s ²
Wasserverbrauch:	max. 500 L/h
Aufprallkraft des Wasserstrahls:	13 N
Stromkabellänge:	5 m
Kabelspezifikation:	H05VV-F 2×1,0 mm ²
Fassungsvermögen Reinigungsmittelbehälter:	1 L
Schutzart:	IPX5
Schutzklasse:	II
Gewicht	
ohne Zubehör:	10,7 kg
inkl. Zubehör:	12,7 kg
Spezifikation Motor:	Einphasen-Wechselstrommotor, 230 V~/50 Hz
Spezifikation Pumpe:	Aluminium mit Sicherheitsventil, 3-Kolben-Pumpe, Kolben aus gehärtetem Edelstahl, Taumelscheiben- Material aus Metall

Die Werte für die Schall- und Schwingungsemissionen wurden nach EN 60335-2-79:2012 ermittelt.

Originale EU Konformitätserklärung

Wir,

MEROTEC GmbH
Otto-Brenner-Str. 8, D-47877 Willich, Deutschland

erklären hiermit in eigener Verantwortung, dass unser Produkt

Hochdruckreiniger
Modell-Nr. Q1W-SP01-2400

den folgenden Richtlinien entspricht:

- 2006/42/EG Maschinenrichtlinie
- 2014/30/EU EMV Richtlinie
- 2000/14/EG Outdoor Richtlinie, geändert durch 2005/88/EG
Konformitätsbewertungsverfahren: 2000/14/EG-Anhang V
gemessener Schalleistungspegel $L_{WA} = 94,22 \text{ dB(A)}$ ($K = 2,19 \text{ dB(A)}$)
garantierter Schalleistungspegel $L_{WA} = 96 \text{ dB(A)}$
- 2011/65/EU*) RoHS- Richtlinie, geändert durch (EU) 2015/863

Angewandte harmonisierte Normen:

EN 60335-1:2012+ AC:2014+A11:2014+A13:2017+A1:2019+A2:2019+A14:2019+A15:2021
EN 60335-2-79:2012
EN IEC 55014-1:2021
EN IEC 55014-2:2021
EN IEC 61000-3-2:2019+A1
EN IEC 61000-3-11:2019
EN 62233:2008
EN IEC 63000:2018

Dokumentationsbevollmächtigter:

Dirk Wohlrab
MEROTEC GmbH
Otto-Brenner-Str. 8
D-47877 Willich



Ort, Datum: Willich, 12.10.2022

Rechtsgültige Unterschrift:

A handwritten signature in cursive script, appearing to read 'Ronald Menken'.

Ronald Menken
Geschäftsführer
MEROTEC GmbH

*)Der oben beschriebene Gegenstand der Erklärung erfüllt die Vorschriften der Richtlinie 2011/65/EU des Europäischen Parlaments und des Rates vom 8. Juni 2011 zur Beschränkung der Verwendung bestimmter gefährlicher Stoffe in Elektro- und Elektronikgeräten.

Ersatzteilliste

Ersatzteil	Teilenummer (siehe Lieferumfang S. 6)	Bestellnummer
Handkurbel (ausklappbar)	3	1172B10
Reinigungsnadel	4	1142005
Adapter für Wasserzulauf	7	1151C01
Reinigungsmittelbehälter	9	1175022
Reinigungsmittelbehälter-Kappe	n/a	1119003
Sprühpistole (mit drehbarer Lanze)	11	01106BG
Sprühlanze	16	1106B50
Waschbürste (rotierend)	17	01118BQ
Reinigungsmittel	18	1151C14
Turbodüse	19	1106B51
Vario Druckdüse	20	1106B52
Rechtes Rad	n/a	1151C07
Linkes Rad	n/a	1151C05

Entsorgung

Verpackung entsorgen



Entsorgen Sie die Verpackung sortenrein. Geben Sie Pappe und Karton zum Altpapier, Folien in die Wertstoffsammlung.

Reiniger entsorgen

Anwendbar in der Europäischen Union und anderen europäischen Staaten mit Systemen zur getrennten Sammlung von Wertstoffen.



Altgeräte dürfen nicht in den Hausmüll!

Sollte das Gerät einmal nicht mehr benutzt werden können, so ist jeder Verbraucher **gesetzlich verpflichtet, Altgeräte getrennt vom Hausmüll**, z. B. bei einer Sammelstelle seiner Gemeinde/seines Stadtteils, abzugeben. Damit wird gewährleistet, dass Altgeräte

fachgerecht verwertet und negative Auswirkungen auf die Umwelt vermieden werden. Deswegen sind Elektrogeräte mit obenstehendem Symbol gekennzeichnet.

Mit QR-Codes schnell und einfach ans Ziel

Egal, ob Sie **Produktinformationen**, **Ersatzteile** oder **Zubehör** benötigen, Angaben über **Herstellergarantien** oder **Servicestellen** suchen oder sich bequem eine Video-Anleitung anschauen möchten, mit unseren QR-Codes gelangen Sie kinderleicht ans Ziel.

Was sind QR-Codes?

QR-Codes (QR = Quick Response) sind grafische Codes, die mithilfe einer Smartphone-Kamera gelesen werden und beispielsweise einen Link zu einer Internetseite oder Kontaktdaten enthalten.

Ihr Vorteil: Kein lästiges Eintippen von Internet-Adressen oder Kontaktdaten!

Und so geht's

Zum Scannen des QR-Codes benötigen Sie lediglich ein Smartphone, einen installierten QR-Code-Reader sowie eine Internet-Verbindung.*

Einen QR-Code-Reader finden Sie in der Regel kostenlos im App Store Ihres Smartphones.

Jetzt ausprobieren

Scannen Sie einfach mit Ihrem Smartphone den folgenden QR-Code und erfahren Sie mehr über Ihr neu erworbenes Aldi-Produkt.*

Ihr ALDI-Serviceportal

Alle oben genannten Informationen erhalten Sie auch im Internet über das Aldi Serviceportal unter www.aldi-service.ch.



*Beim Ausführen des QR-Code-Readers können abhängig von Ihrem Tarif Kosten für die Internet-Verbindung entstehen.

Contenu de la livraison/Pièces livrées

- 1 Poignée (hauteur réglable)
- 2 Tuyau haute pression (avec pince pour tuyau)
- 3 Manivelle (repliable)
- 4 Épingle de nettoyage
- 5 Interrupteur marche/arrêt
- 6 Support pour le pistolet
- 7 Liaison vissée pour le tuyau d'alimentation en eau (avec adaptateur)
- 8 Bouton (réglage de la hauteur de la poignée)
- 9 Réservoir à produits nettoyants
- 10 Câble électrique
- 11 Pistolet (avec lance tournante)
- 12 Raccord du pistolet (avec raccord rapide)
- 13 Gâchette
- 14 Verrouillage de sécurité
- 15 Raccord rapide (lance)
- 16 Lance
- 17 Brosse de nettoyage (rotative)
- 18 Produit nettoyant
- 19 Buse turbo
- 20 Buse de pression Vario

Table des matières

Vue d'ensemble	2
Contenu de la livraison/Pièces livrées	31
Généralités	33
Lire et conserver la notice d'utilisation.....	33
Utilisation conforme à l'utilisation prévue.....	33
Explication des symboles	34
Sécurité	35
Consignes de sécurité.....	35
Première mise en service	41
Vérifier le nettoyeur et le contenu de la livraison.....	41
Monter le nettoyeur.....	42
Utilisation	43
Allumer le nettoyeur.....	43
Arrêter le nettoyeur.....	44
Régler la poignée.....	44
Utiliser le nettoyeur avec aspiration d'eau.....	44
Utiliser les embouts de nettoyage	45
Brancher la lance.....	45
Brancher la buse turbo.....	45
Brancher la buse de pression Vario.....	46
Brancher la brosse de nettoyage.....	46
Utiliser des produits de nettoyage	47
Nettoyage et entretien	48
Nettoyer le nettoyeur.....	48
Nettoyer le filtre à poussière.....	49
Nettoyer les buses haute pression.....	49
Rangement	49
Recherche d'erreurs	50
Données techniques	52
Déclaration de conformité	54
Liste des pièces de rechange	55
Élimination	55

Généralités

Lire et conserver la notice d'utilisation



Ce mode d'emploi fait partie de ce nettoyeur haute pression (seulement appelé «nettoyeur» ci-après). Il contient des informations importantes pour la mise en service et l'utilisation.

Lisez attentivement la notice d'utilisation, en particulier les consignes de sécurité, avant d'utiliser l'appareil. Le non-respect de cette notice d'utilisation peut entraîner des blessures graves ou des détériorations de l'appareil.

La notice d'utilisation se base sur les normes et règles en vigueur dans l'Union européenne. Tenez également compte à l'étranger des directives et législations spécifiques au pays.

Conservez la notice d'utilisation afin de pouvoir vous y reporter ultérieurement. Si vous transmettez l'appareil à un tiers, remettez-lui absolument cette notice d'utilisation.

Le mode d'emploi peut être trouvé au format PDF auprès de notre service après-vente.

Utilisation conforme à l'utilisation prévue

Le nettoyeur est exclusivement conçu pour le nettoyage de façades, de terrasses, de trottoirs, d'appareils de jardin, de machines, de véhicules, d'outils, etc. Il est exclusivement destiné à l'usage privé et n'est pas adapté à une utilisation professionnelle.

Utilisez le nettoyeur uniquement comme indiqué dans la description du mode d'emploi. Toute autre utilisation est considérée comme non conforme à l'usage prévu et peut provoquer des dommages matériels ou même personnels. Le nettoyeur n'est pas un jouet pour enfants.

Généralités

Le fabricant ou commerçant décline toute responsabilité pour des dommages survenus par une utilisation non conforme ou contraire à l'usage prévu.

Explication des symboles

Les symboles suivants sont utilisés dans cette notice d'utilisation, sur l'appareil ou sur l'emballage.



Ce symbole vous fournit des informations supplémentaires utiles au montage ou au fonctionnement.



Attention! Lire le mode d'emploi avant de mettre en service!



Ce symbole signifie que vous devez débrancher immédiatement la fiche réseau de l'alimentation électrique si le câble est tordu ou noué, s'il a été sectionné ou dans le cas où le nettoyeur est sans surveillance, même pour une courte durée.



Ce symbole vous indique de ne jamais diriger le jet haute pression vers des personnes, animaux, le nettoyeur ou les composants électriques.



Ce symbole vous indique que le nettoyeur ne doit pas être directement raccordé au réseau d'eau potable. Si nécessaire, utilisez-le uniquement avec un clapet anti-retour d'eau ou un kit de tuyaux d'alimentation autorisé selon CEI 61770.

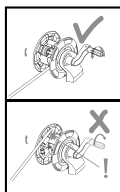

Ce symbole vous indique de ne tourner la manivelle du tambour de tuyau que dans le sens contraire des aiguilles d'une montre pour enrôler le tuyau haute pression. L'enroulement dans le sens inverse peut endommager le tuyau haute pression et le nettoyeur.



Ce symbole vous indique la puissance sonore du nettoyeur au cours de l'utilisation.

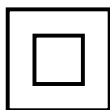

Les produits désignés par ce symbole correspondent à la classe de protection II.



Le symbole placé à l'arrière du nettoyeur montre le rangement conseillé des accessoires.

IPX5

Protection contre les jets d'eau (buse) de tout angle.



Déclaration de conformité (cf. chapitre « Déclaration de conformité ») : Les produits désignés par ce symbole sont conformes à toutes les règles communautaires applicables dans l'Espace économique européen.

Sécurité

Les mots d'avertissement suivants sont utilisés dans cette notice d'utilisation.

⚠ AVERTISSEMENT !

Ce symbole/mot signalétique indique qu'il existe un risque de degré moyen qui, si on ne l'évite pas, peut entraîner la mort ou une blessure grave.

AVIS !

Ce mot signalétique avertit contre les possibles dommages matériels.

Consignes de sécurité

⚠ AVERTISSEMENT !

Risque d'électrocution!

Une installation électrique défectueuse ou une tension réseau trop élevée peut provoquer un choc électrique.

- Le raccord au réseau doit être réalisé par un électricien expérimenté et répondre aux exigences de la norme CEI 60364-1.
- Il est recommandé d'assurer l'alimentation en courant pour ce nettoyeur soit via un disjoncteur différentiel de défaut qui interrompt l'alimentation en énergie dès que le courant de

- fuite à la terre est supérieur à 30 mA pendant 30 ms, soit via un contrôleur de terre.
- Ne branchez le nettoyeur que quand la tension réseau de la prise électrique correspond à l'indication sur la plaque signalétique.
 - Ne branchez le nettoyeur que sur une prise électrique bien accessible afin de pouvoir le couper rapidement du réseau électrique en cas de panne.
 - N'utilisez pas le nettoyeur s'il présente des dommages visibles ou si le câble électrique ou la fiche réseau sont défectueux.
 - Si le câble électrique du nettoyeur est endommagé, il doit être remplacé par le fabricant, son service après-vente ou une personne de qualification similaire pour éviter tout risque.
 - N'ouvrez pas le boîtier, demandez à un professionnel de réaliser les réparations. Adressez-vous pour ceci à un atelier de professionnels. En cas de réparations effectuées de votre propre initiative, de branchement non conforme ou d'utilisation incorrecte, tous droits de responsabilité et de garantie sont exclus.
 - Seules des pièces détachées correspondant à l'appareil d'origine pourront être utilisées lors de réparations. Ce nettoyeur contient des pièces électriques et mécaniques indispensables pour la protection contre des sources de risque.
 - N'utilisez pas le nettoyeur avec une minuterie externe ou avec un système d'enclenchement à distance séparé.
 - Ne plongez ni le nettoyeur ni le câble électrique ou la fiche réseau dans de l'eau ou tout autre liquide.
 - Ne touchez jamais la fiche réseau avec les mains humides.
 - Ne retirez jamais la fiche réseau de la prise électrique par le câble électrique, mais prenez toujours la fiche réseau.
 - N'utilisez jamais le câble électrique comme poignée.

- Éloignez le nettoyeur, la fiche réseau et le câble électrique de feux ouverts et de surfaces chaudes.
- Placez le câble électrique de façon à ce qu'il ne devienne pas un piège à trébucher.
- Ne pliez pas le câble électrique et ne le posez pas sur des bords coupants.
- Ne rangez jamais le nettoyeur de manière à ce qu'il puisse tomber dans une baignoire ou un lavabo.
- Ne saisissez jamais un appareil électrique qui est tombé dans l'eau. Dans un tel cas de figure, retirez immédiatement la fiche réseau de la prise.
- Veillez à ce que les enfants ne placent pas d'objets dans le nettoyeur.
- Lorsque vous n'utilisez pas le nettoyeur, que vous le nettoyez ou en cas de panne, arrêtez toujours le nettoyeur et retirez la fiche réseau de la prise électrique.
- Avis ! Lorsque le réseau électrique connaît des perturbations, des chutes de tension peuvent se produire brièvement lors du démarrage de l'appareil. D'autres appareils peuvent être concernés (par ex. le clignotement d'une lampe). Lorsque l'impédance du réseau z_{max} est inférieure à $0,445 \Omega$, de telles perturbations ne sont pas à prévoir. (Si nécessaire, veuillez contacter votre fournisseur d'énergie local pour en savoir plus.)

 **AVERTISSEMENT !**

Dangers pour les enfants et personnes avec des capacités physiques, sensorielles ou mentales réduites (par exemple des personnes partiellement handicapées, des personnes âgées avec réduction de leurs capacités physiques et

mentales), ou manque d'expérience et connaissance (par exemple des enfants plus âgés).

- Ce nettoyeur peut être utilisé par des personnes avec des capacités physiques, sensorielles ou mentales réduites, ou avec un manque d'expérience ou de connaissances si elles sont sous surveillance ou formées à l'utilisation sûre du nettoyeur, et si elles comprennent les risques en résultant.
- Les enfants ne doivent pas utiliser le nettoyeur. Surveillez les enfants afin de s'assurer qu'ils ne jouent pas avec l'appareil.
- Ne laissez pas le nettoyeur sans surveillance lors de son fonctionnement.
- Ne laissez pas les enfants jouer avec le film d'emballage. Les enfants peuvent s'y emmêler et s'étouffer en jouant avec.
- Ne laissez pas les enfants jouer avec le nettoyeur. Les enfants peuvent avaler de petits éléments et s'étouffer.

 AVERTISSEMENT !

Risque d'explosion!

Vaporiser des liquides inflammables peut provoquer une explosion.

- Ne vaporisez pas de liquides inflammables et n'utilisez pas le nettoyeur dans des zones présentant des risques d'explosion.

 AVERTISSEMENT !

Risque d'électrocution!

Les rallonges électriques non appropriées peuvent être dangereuses et entraîner une électrocution.

- Si une rallonge électrique est utilisée, la fiche et le coupleur doivent être étanches et ne doivent pas se trouver dans l'eau. Utilisez un tambour de câble maintenant la prise électrique à 60 mm du sol minimum.

 AVERTISSEMENT !**Risque de blessure!**

Les jets haute pression peuvent être dangereux en cas d'utilisation non conforme.

- Ne dirigez pas le jet haute pression sur vous-même, d'autres personnes ou des équipements électriques actifs.
- N'utilisez pas le nettoyeur à portée d'autres personnes à moins qu'elles ne portent des vêtements de protection.
- Ne dirigez pas le jet haute pression sur vous-même ou sur d'autres personnes pour nettoyer les vêtements ou les chaussures.
- Avant la première mise en service, familiarisez-vous avec les éléments de commande et les fonctions de sécurité du nettoyeur et du pistolet.
- Lors de l'utilisation du nettoyeur, portez un équipement de protection individuelle (EPI) comme des chaussures de sécurité, des gants de sécurité, un casque de sécurité avec visière, une protection auditive, etc.
- Avant le début de tous travaux de nettoyage, vérifiez si l'espace de travail présente des objets pouvant entraîner un danger. Retirez tous les objets de l'espace de travail sur lesquels vous pourriez trébucher comme des jouets ou des meubles de jardin.
- Veillez vous tenir dans une position stable, notamment en raison de l'éventuel recul lors de l'actionnement de la gâchette du pistolet.
- Soyez particulièrement vigilant lors du nettoyage de pneus. Les pneus de voiture et les valves de pneus peuvent être endommagés ou éclater s'ils sont traités de façon non conforme. Les premiers signes d'un dommage sont les décolorations sur les pneus. Les pneus de véhicules et les

valves de pneus endommagés représentent un danger de mort. Maintenez le jet haute pression à au moins 30 cm une distance!

- Le nettoyeur ne doit pas être utilisé par les enfants ou des personnes n'ayant pas été informées de son usage.

 **AVERTISSEMENT !**

Risque de blessure!

Même si vous utilisez ce nettoyeur dans les règles, le risque résiduel n'est jamais exclu. Les risques suivants peuvent survenir en relation avec la construction et le modèle de ce nettoyeur:

- Risques pour la santé à cause des vibrations dans les mains et les bras, si vous utilisez le nettoyeur sur une durée prolongée, que vous ne le manipulez ou ne l'entretenez pas correctement.
- Blessures aux yeux à cause d'éléments ou de particules de saleté projetées par le jet haute pression. Lors du travail avec le nettoyeur, portez toujours une protection oculaire adaptée.
- Lésions cutanées à cause d'un contact accidentel avec le jet haute pression ou des éléments et particules de saleté projetées. Lors du travail avec le nettoyeur, portez toujours un équipement de protection, des vêtements de protection et des chaussures robustes adaptés.
- Troubles auditifs par les nuisances sonores. Lors du travail avec le nettoyeur, portez toujours une protection auditive adaptée afin d'éviter d'endommager votre audition.
- L'appareil est équipé d'un pressostat. La valeur seuil est inférieure à la pression maximale admissible. Lorsque la gâchette du pistolet est relâchée, la pression interne augmente rapidement et le pressostat arrête le moteur de l'appareil. En appuyant sur la gâchette du pistolet, la pression diminue et le moteur de l'appareil redémarre.

AVIS !**Risque d'endommagement!**

La manipulation non conforme du nettoyeur peut provoquer des dommages sur le nettoyeur.

- N'utilisez pas le nettoyeur si un câble d'alimentation ou des éléments importants du nettoyeur sont endommagés, par ex. dispositifs de sécurité, tuyaux haute pression, pistolet, etc.
- Les tuyaux haute pression, garnitures et coupleurs sont importants pour la sécurité de l'appareil. Utilisez seulement des tuyaux haute pression, garnitures et coupleurs recommandés par le fabricant.
- Pour assurer la sécurité de l'appareil, utilisez seulement les pièces de rechange d'origine du fabricant ou les pièces de rechange autorisées par le fabricant.
- Ce nettoyeur est conçu pour l'utilisation de produits nettoyants fournis ou recommandés par le fabricant. L'utilisation d'autres produits nettoyants ou chimiques peut nuire à la sécurité du nettoyeur.
- Placez le nettoyeur sur une surface plane et stable. Utilisez-le toujours en étant debout, jamais allongé.

Première mise en service**Vérifier le nettoyeur et le contenu de la livraison****AVIS !****Risque d'endommagement!**

Si vous ouvrez l'emballage de manière imprudente avec un couteau tranchant ou un objet pointu, l'appareil risque d'être endommagé.

- Par conséquent, ouvrez l'emballage avec une extrême précaution.

Retirez le nettoyeur de l'emballage.

Première mise en service

Vérifiez si la livraison est complète (voir **figure A, B et C**).

Vérifiez si le nettoyeur ou les différentes pièces présentent des dommages. Si c'est le cas, n'utilisez pas le nettoyeur. Adressez-vous au fabricant à l'aide de l'adresse de service indiquée sur la carte de garantie.

Monter le nettoyeur

AVERTISSEMENT !

Risque de blessure!

Le nettoyeur pourrait être mis en marche involontairement et causer des blessures.

- Assurez-vous que le nettoyeur n'est pas branché au réseau électrique avec de le monter.

AVERTISSEMENT !

Risque sanitaire!

Le nettoyeur ne doit pas être raccordé directement au réseau d'eau potable étant donné que le retour de l'eau peut présenter un risque pour l'eau potable.

- Utilisez un clapet anti-retour de l'eau ou un kit de tuyaux autorisé selon CEI 61770.
- Le nettoyage de moteurs de véhicules et d'autres objets souillés par l'huile et divers lubrifiants est seulement autorisé sur des surfaces où les eaux usées sont évacuées en passant par un séparateur d'huile.
- L'eau ayant coulé par le clapet anti-retour n'est pas considérée comme potable.

1. Insérez le raccord insérable du tuyau haute pression **2** dans le raccord du pistolet **12** situé dans le manche du pistolet **11**.
2. Insérez la buse de nettoyage désirée sur le pistolet, voir chapitre «Utiliser les embouts de nettoyage».
3. Raccordez un tuyau d'alimentation en eau avec un coupleur rapide (non fourni) à l'aide de la liaison vissée pour le tuyau d'alimentation en eau **7**. La température de l'eau ne doit pas être supérieure à 40 °C.

4. Branchez la fiche réseau sur une prise électrique à contact de protection installée de façon conforme avec une tension alternative conformément à la plaque d'identification du nettoyeur.

Utilisation

Allumer le nettoyeur

AVIS !

Risque d'endommagement!

La manipulation non conforme du nettoyeur peut provoquer des dommages sur le nettoyeur.

- Avant la mise en service du nettoyeur, familiarisez-vous avec tous les éléments de commande. Assurez-vous avant chaque utilisation que le nettoyeur est opérationnel.
- Assurez-vous que toutes les pièces du nettoyeur sont raccordées de manière sûre.
- Assurez-vous que le raccordement en eau et le tuyau haute pression ne fuient pas.

AVIS !

Risque d'endommagement!

Utiliser le nettoyeur sans eau peut l'endommager.

- Ne faites jamais tourner le nettoyeur sans eau sous peine d'endommager la pompe en cas de marche à sec. Utilisez un filtre à eau si l'eau d'alimentation est encrassée.
1. Ouvrez complètement le robinet d'eau pour alimenter en eau.
 2. Déverrouillez le verrouillage de sécurité **14** du pistolet **11**. Pour ce faire, poussez-le  vers le bas.
 3. Appuyez sur la gâchette **13** jusqu'à obtention d'un jet d'eau constant. Relâchez ensuite la gâchette.
 4. Pour allumer le nettoyeur, mettez l'interrupteur marche/arrêt **5** sur **ON**. La pompe haute pression se met en marche.
 5. Maintenez bien le pistolet avec les deux mains et appuyez à nouveau sur la gâchette pour commencer à nettoyer.

Arrêter le nettoyeur

1. Lâchez la gâchette **13**. La pompe haute pression s'arrête immédiatement.
2. Mettez l'interrupteur marche/arrêt **5** sur **OFF**.
3. Arrêtez l'alimentation en eau en fermant le robinet.
4. Appuyez sur la gâchette pour relâcher complètement la pression présente dans le nettoyeur.
5. Verrouillez la gâchette en appuyant **16** sur le verrouillage de sécurité **14** vers le bas.

Régler la poignée

La poignée dispose de deux positions de réglage. Le nettoyeur est livré avec la poignée rentrée.

1. Appuyez sur le bouton **8** pour régler la hauteur et tirez sur la poignée **1** vers le haut jusqu'à ce qu'elle s'enclenche. Le nettoyeur peut être utilisé dans cette position et être facilement manipulé.
2. Pour rentrer la poignée, appuyez à nouveau sur le bouton et poussez la poignée vers le bas jusqu'à ce qu'elle s'enclenche.

Utiliser le nettoyeur avec aspiration d'eau

Vous pouvez également alimenter le nettoyeur à partir d'un réservoir ouvert (citerne d'eau de pluie ou d'eaux usées).

Afin de protéger la pompe des corps étrangers, utilisez un tuyau d'aspiration équipé d'une crépine adaptée. Nous recommandons d'utiliser un tuyau d'aspiration de qualité fabriqué dans un matériau renforcé, d'un diamètre minimum de 13 mm et d'une longueur maximum de 3 m. Vous obtenez de meilleures performances lorsque vous intégrez en plus de la crépine un clapet anti-retour et un filtre.

Veillez procéder comme suit pour raccorder le tuyau d'aspiration:

1. Placez le nettoyeur sur une surface solide et plane à proximité de la source d'alimentation en eau. Veuillez prendre en compte la hauteur d'aspiration maximale recommandée de 0,5 m.
2. Remplissez le tuyau d'aspiration d'eau et purgez-le de l'air.
3. Branchez le tuyau d'aspiration au nettoyeur. Enlevez tous les embouts.
4. Allumez le nettoyeur et appuyez sur la gâchette **13**, jusqu'à ce que le nettoyeur propulse un jet d'eau constant. Si cela ne se produit pas dans les 2 à 3 premières minutes, éteignez le nettoyeur et vérifiez s'il n'y a pas de bulles d'air dans le tuyau d'aspiration.
5. Éteignez le nettoyeur et branchez l'embout nécessaire.
6. Utilisez le nettoyeur comme d'habitude.

Veillez vous conformer également au mode d'emploi correspondant à l'accessoire.

Utiliser les embouts de nettoyage

Brancher la lance

AVERTISSEMENT !

Risque de blessure!

Le jet haute pression est très dur et peut entraîner des blessures.

- Commencez par utiliser le nettoyeur en maintenant une grande distance de travail et réduisez-la au besoin.

La lance **16** est équipée d'un raccord rapide **15** pour pouvoir changer facilement d'embout de nettoyage.

1. Insérez le côté sans raccord rapide de la lance dans le pistolet **11**.
2. Pour fixer la lance, appuyez un peu vers le bas et tournez en même temps dans le sens des aiguilles d'une montre.

Retirer la lance

1. Arrêtez le nettoyeur et mettez l'interrupteur marche/arrêt **5** sur **OFF**.
2. Appuyez sur la gâchette **13** pour relâcher complètement la pression présente dans le nettoyeur.
3. Appuyez la lance **16** dans le pistolet **11** et tournez-la en même temps dans le sens contraire des aiguilles d'une montre.
4. Enlevez la lance.

Brancher la buse turbo

AVIS !

Risque d'endommagement!

L'utilisation de la buse turbo entraîne un risque d'endommagement très élevé des surfaces sensibles.

- Soyez très prudent lorsque vous nettoyez avec la buse turbo.
- Commencez par utiliser le nettoyeur en maintenant une grande distance de travail et réduisez-la au besoin.

La buse turbo **19** génère un jet haute pression rotatif vous permettant d'éliminer même les salissures tenaces.

Utiliser les embouts de nettoyage

1. Placez la buse turbo sur le raccord rapide **15** de la lance de sorte que le petit carré en relief rentre parfaitement dans le carré évidé de la lance **16**.
2. Appuyez fermement la buse turbo sur la lance. Le bouton jaune du raccord rapide s'enclenche avec un clic lorsque la buse est placée correctement.

Débrancher la buse turbo

1. Arrêtez le nettoyeur et mettez l'interrupteur marche/arrêt **5** sur **OFF**.
2. Appuyez sur la gâchette **13** pour relâcher complètement la pression présente dans le nettoyeur.
3. Appuyez sur le bouton jaune du raccord rapide **15** situé sur la lance **16** et retirez la buse turbo **19**.

Brancher la buse de pression Vario

La buse de pression Vario **20** crée un jet large de 30°.

1. Placez la buse de pression Vario sur le raccord rapide **15** de la lance de sorte que le petit carré en relief rentre parfaitement dans le carré évidé de la lance **16**.
2. Appuyez fermement la buse de pression Vario sur la lance. Le bouton jaune du raccord rapide s'enclenche avec un clic lorsque la buse de pression Vario est placée correctement.
3. Tournez la buse de pression Vario pour régler la pression désirée.

Débrancher la buse de pression Vario

1. Arrêtez le nettoyeur et mettez l'interrupteur marche/arrêt **5** sur **OFF**.
2. Appuyez sur la gâchette **13** pour relâcher complètement la pression présente dans le nettoyeur.
3. Appuyez sur le bouton jaune du raccord rapide **15** situé sur la lance **16** et retirez la buse de pression Vario **20**.

Brancher la brosse de nettoyage

La brosse de nettoyage **17** convient pour le nettoyage en douceur de surfaces. Le jet haute pression est utilisé pour entraîner la brosse de nettoyage et la pression de l'eau est réduite lorsqu'elle atteint la surface à nettoyer.

L'effet nettoyant est obtenu par la rotation de la tête de la brosse de nettoyage et la saleté détachée est évacuée par l'eau.

1. Enlevez la lance **16**, voir chapitre «Retirer la lance».
2. Placez la brosse de nettoyage sur le pistolet **11**.
3. Pour fixer la brosse de nettoyage, appuyez un peu vers le bas et tournez en même temps dans le sens des aiguilles d'une montre.

Débrancher la brosse de nettoyage

1. Arrêtez le nettoyeur et mettez l'interrupteur marche/arrêt **5** sur **OFF**.
2. Appuyez sur la gâchette **13** pour relâcher complètement la pression présente dans le nettoyeur.
3. Appuyez la brosse de nettoyage **17** un peu dans le sens du pistolet **11** et tournez-la en même temps dans le sens contraire des aiguilles d'une montre.
4. Enlevez la brosse de nettoyage.

Utiliser des produits de nettoyage

AVIS !

Risque d'endommagement!

L'utilisation d'autres produits nettoyants que ceux recommandés par le fabricant peut nuire à la sécurité du nettoyeur.

- N'utilisez que les produits nettoyants fournis ou recommandés par le fabricant.

AVERTISSEMENT !

Risque de blessure!

Le contact de produits de nettoyage avec la peau, les yeux ou les muqueuses peut provoquer des brûlures chimiques.

- Évitez le contact des produits de nettoyage avec la peau, les yeux et les muqueuses.
- En cas de contact avec des produits nettoyants, rincez immédiatement et abondamment à l'eau claire les endroits concernés et consultez un médecin en cas de besoin.



Éteignez le nettoyeur avant de verser le produit de nettoyage dans le nettoyeur.

Le nettoyeur est équipé d'un dispositif d'ajout automatique de produits nettoyants au jet d'eau.

1. Préparez le mélange de nettoyage. Pour ce faire, diluez le produit nettoyant **18** au rapport 1:9.

Utiliser des produits de nettoyage

2. Verrouillez la gâchette **13** en appuyant  sur le verrouillage de sécurité **14** vers le bas.
3. Retirez le capuchon de fermeture du réservoir à produits nettoyants **9** et retirez le tuyau.
4. Versez le mélange de nettoyage dans le réservoir à produits nettoyants.
5. Remettez le tuyau dans le réservoir à produits nettoyants et replacez le capuchon de fermeture.
6. Utilisez le nettoyeur avec l'embout de nettoyage désiré.

Nettoyage et entretien

AVERTISSEMENT !

Risque d'électrocution!

Nettoyer et effectuer l'entretien du nettoyeur alors qu'il est encore branché au réseau peut être source d'électrocution.

- Éteignez le nettoyeur et débranchez-le du réseau électrique surtout avant le début des travaux d'entretien et de nettoyage.
- Ne nettoyez pas le nettoyeur avec un jet haute pression.

AVIS !

Risque d'endommagement!

Un nettoyage non conforme peut endommager le nettoyeur.

- N'utilisez aucun produit de nettoyage agressif, aucune brosse métallique ou en nylon, ni aucun ustensile de nettoyage tranchant ou métallique tel qu'un couteau, une éponge métallique, etc. Ceux-ci peuvent endommager les surfaces.

Nettoyer le nettoyeur

1. Avant le nettoyage, retirez la fiche réseau de la prise électrique.
2. Essuyez le nettoyeur et les accessoires avec un chiffon doux légèrement humide.

Nettoyer le filtre à poussière

Le nettoyeur est équipé d'un filtre à poussière afin de protéger la pompe. Si le filtre à poussière n'est pas maintenu propre, cela réduit l'alimentation en eau du nettoyeur et peut endommager la pompe.

1. Vérifiez le filtre à poussière après chaque utilisation.
2. Dévissez l'adaptateur au niveau de la liaison vissée pour le tuyau d'alimentation en eau **7** et retirez le filtre à poussière.
3. Lavez le filtre à poussière jusqu'à avoir éliminé tous les dépôts et les salissures.
4. Remplacez le filtre à poussière et revissez l'adaptateur au niveau de la liaison vissée pour le tuyau d'alimentation en eau.

Nettoyer les buses haute pression

1. Retirez l'épingle de nettoyage **4** située à l'arrière du nettoyeur.
2. Nettoyez à l'aide de l'épingle de nettoyage les buses haute pression des embouts de nettoyage.
3. Remplacez l'épingle de nettoyage à l'arrière du nettoyeur.

Rangement

AVIS !

Risque d'endommagement!

Il reste toujours un peu d'eau dans le nettoyeur et dans la pompe ce qui peut endommager le nettoyeur.

- Ne stockez pas le nettoyeur à des températures négatives pour éviter les dommages dus au gel.
- Lorsque vous n'utilisez pas le nettoyeur sur une durée prolongée, videz le réservoir à produits nettoyants et laissez l'eau s'écouler du tuyau haute pression.
- Rangez le nettoyeur debout dans un endroit sec, bien ventilé et hors de portée des enfants.
- Veuillez tenir compte du poids important de la machine lorsque vous la déballez, la transportez et l'entrez.
- Enroulez le tuyau haute pression **2** sur le tambour à l'aide de la manivelle **3** dans le sens contraire des aiguilles d'une montre.

Rangement

- Fixez l'extrémité de tuyau avec la pince pour tuyau.
- Enroulez le câble électrique (10) sur le support de câble situé à l'arrière de l'appareil.
- Rangez les accessoires aux endroits prévus à cet effet (par ex. le support du pistolet (6) à l'avant et à l'arrière du nettoyeur.

Recherche d'erreurs

AVERTISSEMENT !

Risque de blessure!

Toute intervention de l'utilisateur sur le nettoyeur peut entraîner un danger de mort par électrocution, l'endommagement du nettoyeur et la perte de la garantie.

- N'effectuez pas de modifications sur le nettoyeur.

Le tableau suivant vous servira d'aide en cas de dysfonctionnements. Dans l'éventualité où les solutions proposées restent sans effet, adressez-vous au fabricant à l'aide de l'adresse de service indiquée sur la carte de garantie ou à un atelier autorisé.

Panne	Origine	Solution
Aucune fonction	L'alimentation en électricité est interrompue.	Vérifier le raccordement électrique, le câble électrique (10) et les fusibles, éventuellement faire réparer par un électricien.
	Le nettoyeur est éteint.	Mettez l'interrupteur marche/arrêt (5) sur ON .
Aucune fonction	Certains composants sont défectueux.	Adressez-vous au fabricant à l'aide de l'adresse de service indiquée sur la carte de garantie ou à un atelier autorisé.

Panne	Origine	Solution
Le nettoyeur ne fonctionne pas en continu.	Le câble électrique 10 est endommagé.	Adressez-vous au fabricant à l'aide de l'adresse de service indiquée sur la carte de garantie ou à un atelier autorisé.
	Un branchement électrique interne a du jeu.	
	L'interrupteur marche/arrêt 5 est défectueux.	
Pas ou seulement peu de pression	De l'air se trouve dans le nettoyeur.	Utilisez le nettoyeur sans le pistolet 11 jusqu'à ce que l'eau sorte sans faire de bulles.
	Pas d'alimentation en eau ou alimentation suffisante.	Contrôlez votre raccordement en eau.
		Vérifiez si le tuyau d'alimentation présente des fuites ou des engorgements.
	Le filtre à poussière est bouché.	Nettoyez le filtre à poussière, voir chapitre «Nettoyer le filtre à poussière».
	Le nettoyeur aspire de l'air.	Vérifiez l'étanchéité du tuyau d'alimentation.
Variations importantes de la pression	La buse haute pression est bouchée.	Nettoyez la buse haute pression, voir chapitre «Nettoyer les buses haute pression».
	Pression d'eau insuffisante.	Vérifiez la pression d'eau.
	Le tuyau d'alimentation est plié.	Vérifiez le tuyau d'alimentation.

Recherche d'erreurs

Panne	Origine	Solution
Le nettoyeur fuit.	Les raccords du tuyau d'alimentation ont du jeu.	Vissez à la main l'adaptateur au niveau de la liaison vissée pour le tuyau d'alimentation en eau 7 et la liaison vissée au niveau du robinet d'eau.
	La pompe ou les raccords internes ne sont pas étanches.	Adressez-vous au fabricant à l'aide de l'adresse de service indiquée sur la carte de garantie ou à un atelier autorisé..

Données techniques

Type:	Q1W-SP01-2400
Numéro d'article:	821720
Puissance absorbée:	2400 W
Pression de fonctionnement:	Pression max.: 17 MPa (170 bar)
Pression nominale:	11,5 MPa (115 bar)
Pression/température d'entrée max.:	1,0 MPa (10 bar) / 40 °C
Consommation de courant:	9 A
Niveau de puissance acoustique:	L_{wa} 94,22 dB(A) (incertitude K_{wa} : 2,19 dB(A))
Niveau de puissance acoustique garanti:	L_{wa} 96 dB(A)
Niveau de pression acoustique:	L_{pA} 80,9 dB(A)
Valeur d'émission des vibrations	
Buse de pression Vario:	< 2,5 m/s ²
Buse turbo:	< 2,5 m/s ²
Consommation d'eau:	max. 500 l/h
Force d'impact du jet d'eau:	13 N
Longueur du câble électrique:	5 m
Type de câble:	H05VV-F 2×1,0 mm ²

Volume du réservoir à produits nettoyants:	1 l
Type de protection:	IPX5
Classe de protection:	II
Poids	
sans accessoires:	10,7 kg
avec accessoires:	12,7 kg
Type moteur:	Moteur électrique (courant alternatif) monophasé, 230 V~/50 Hz
Type pompe:	Aluminium avec soupape de sécurité, pompe triplex, pistons en acier inox trempé, matériau de plateau cyclique en métal

Les valeurs pour les émissions acoustiques et de vibration ont été calculées selon EN 60335-2-79:2012.

Déclaration de conformité CE

Nous,

MEROTEC GmbH
Otto-Brenner-Str. 8, D-47877 Willich, Allemagne

déclarons de notre propre responsabilité que notre produit

Nettoyeur haute pression
N° de modèle Q1W-SP01-2400

respecte les directives suivantes :

2006/42/CE Directive Machines
2014/30/UE Directive EMC
2000/14/CE Directive extérieure, modifié par 2005/88/CE
Procédure d'évaluation de la conformité: annexe V, 2000/14 / CE
Niveau de puissance acoustique mesuré $L_{WA} = 94,22 \text{ dB(A)}$ ($K = 2,19 \text{ dB(A)}$)
Niveau de puissance acoustique garanti $L_{WA} = 96 \text{ dB(A)}$
2011/65/UE*) Directive RoHS, changé par (EU) 2015/863

Normes harmonisées appliquées :

EN 60335-1:2012+ AC:2014+A11:2014+A13:2017+A1:2019+A2:2019+A14:2019+A15:2021
EN 60335-2-79:2012
EN IEC 55014-1:2021
EN IEC 55014-2:2021
EN IEC 61000-3-2:2019+A1
EN IEC 61000-3-11:2019
EN 62233:2008
EN IEC 63000:2018

Délégué à la documentation :
Dirk Wohlrab
MEROTEC GmbH
Otto-Brenner-Str. 8
D-47877 Willich



Place, Date : Willich, 13.10.2022
Signature à valeur légale :

A handwritten signature in black ink that reads "Ronald Menken".

Ronald Menken
Directeur général
MEROTEC GmbH

*)L'objet de la déclaration décrite ci-dessus est conforme aux dispositions de la directive 2011/65/UE du Parlement européen et du Conseil du 8 juin 2011 relative à la limitation de l'utilisation de certaines substances dangereuses dans du matériel électrique et électronique.

Liste des pièces de rechange

Pièces de rechange	Numéro de la pièce (voir Contenu de la livraison p. 36)	Numéro de commande
Manivelle (repliable)	3	1172B10
Épingle de nettoyage	4	1142005
Adaptateur d'alimentation en eau	7	1151C01
Réservoir à produits nettoyants	9	1175022
Bouchon du réservoir à produits nettoyants	S/I	1119003
Pistolet (avec lance tournante)	11	01106BG
Lance	16	1106B50
Brosse de nettoyage (rotative)	17	01118BQ
Produit nettoyant	18	1151C14
Buse turbo	19	1106B51
Buse de pression Vario	20	1106B52
Roue droite	S/I	1151C07
Roue droite	S/I	1151C05

Élimination

Mise au rebut de l'emballage



Mettez l'emballage au rebut par type. Mettez papier et carton avec le papier recyclable, les films dans la collecte de matériaux recyclables.

Élimination du nettoyeur

Applicable dans l'Union européenne et dans les autres états européens utilisant des systèmes de tri des matériaux recyclables.



Ne pas jeter les appareils usagés avec les déchets ménagers !

Si l'appareil ne peut plus être utilisé, le consommateur est **dans l'obligation légale de remettre les appareils usagés, séparément des déchets ménagers,** par ex. auprès d'un point de collecte de sa commune/son quartier. Ceci permet de recycler les appareils usagés de

Élimination

manière conforme et d'éviter les effets néfastes sur l'environnement. C'est pourquoi les appareils électriques portent le symbole ci-dessus.

Aller rapidement et facilement au but avec les codes QR

Si vous avez besoin **d'informations sur les produits**, de **pièces de rechange** ou **d'accessoires**, de données sur les **garanties fabricant** ou sur les **unités de service** ou si vous souhaitez regarder confortablement des **instructions en vidéo** – avec nos codes QR, vous parvenez au but en toute facilité.

Les codes QR, qu'est-ce?

Les codes QR (QR = Quick Response) sont des codes graphiques qui peuvent être lus à l'aide d'un appareil photo du smartphone et qui contiennent par exemple un lien vers un site Internet ou des données de contact.

Votre avantage: plus de frappe contraignante d'adresses Internet ou de données de contact!

Comment faire?

Pour scanner les codes QR, vous avez simplement besoin d'un smartphone, d'un lecteur de codes QR installé ainsi que d'une connexion Internet. Vous trouverez généralement un lecteur de codes QR gratuitement dans l'App Store de votre smartphone.

Testez dès maintenant

Scannez simplement le code QR suivant avec votre smartphone pour en savoir plus sur votre nouveau produit ALDI.

Votre portail de services ALDI

Toutes les informations mentionnées plus haut sont également disponibles sur Internet via le portail de services ALDI sous www.aldi-service.ch.



L'exécution du lecteur de codes QR peut entraîner des frais pour la connexion Internet en fonction de votre tarif.

Dotazione/parti dell'apparecchio

- 1 Impugnatura (altezza regolabile)
- 2 Tubo ad alta pressione (con fascetta)
- 3 Manovella (estraibile)
- 4 Ago per la pulizia
- 5 Interruttore on/off
- 6 Supporto per pistola a spruzzo
- 7 Raccordo filettato per tubo di alimentazione acqua (con adattatore)
- 8 Pulsante (regolazione altezza dell'impugnatura)
- 9 Serbatoio del detergente
- 10 Cavo di alimentazione
- 11 Pistola a spruzzo (con lancia rotante)
- 12 Innesto pistola a spruzzo (con attacco rapido)
- 13 Grilletto
- 14 Blocco di sicurezza
- 15 Attacco rapido (lancia a spruzzo)
- 16 Lancia a spruzzo
- 17 Spazzola (rotante)
- 18 Detergente
- 19 Ugello turbo
- 20 Ugello ad alta pressione

Sommario

Panoramica prodotto	2
Dotazione/parti dell'apparecchio	58
Informazioni generali	60
Leggere e conservare le istruzioni per l'uso.....	60
Uso previsto.....	60
Spiegazione dei simboli	61
Sicurezza	62
Note relative alla sicurezza.....	62
Prima messa in funzione	68
Controllo dell'idropulitrice e della sua dotazione.....	68
Montaggio dell'idropulitrice.....	69
Utilizzo	70
Messa in funzione dell'idropulitrice.....	70
Spegnimento dell'idropulitrice.....	71
Regolazione dell'impugnatura.....	71
Utilizzo dell'idropulitrice con autoalimentazione.....	71
Uso degli accessori per la pulizia	72
Montaggio della lancia a spruzzo.....	72
Montaggio dell'ugello turbo.....	72
Montaggio dell'ugello ad alta pressione.....	73
Montaggio della spazzola.....	73
Uso dei detergenti	74
Pulizia e cura	75
Pulizia dell'idropulitrice.....	75
Pulizia del filtro antisporco.....	75
Pulizia ugelli ad alta pressione.....	76
Conservazione	76
Ricerca anomalie	77
Dati tecnici	79
Dichiarazione di conformità	81
Lista pezzi di ricambio	82
Smaltimento	82

Informazioni generali

Leggere e conservare le istruzioni per l'uso



Le presenti istruzioni per l'uso sono parte integrante di questa idropulitrice. Contengono informazioni importanti relative alla messa in funzione e all'utilizzo.

Prima di usare l'apparecchio, leggere attentamente le istruzioni per l'uso, in particolare, le avvertenze di sicurezza. La mancata osservanza delle istruzioni per l'uso può provocare gravi lesioni o danni all'apparecchio.

Le istruzioni per l'uso si basano sulle norme e i regolamenti in vigore nell'Unione Europea. Osservare all'estero anche le direttive e la legislazione del rispettivo paese.

Conservare le istruzioni per l'uso per ulteriore consultazione. In caso di cessione a terzi dell'apparecchio, devono essere obbligatoriamente fornite anche le presenti istruzioni per l'uso.

Le istruzioni per l'uso sono disponibili presso il nostro servizio assistenza clienti in formato PDF.

Uso previsto

L'idropulitrice è progettata esclusivamente per la pulizia di facciate, terrazze, vialetti, attrezzature da giardino, macchinari, veicoli, strumenti, ecc. È destinata soltanto all'uso in ambito privato e non in ambito professionale.

Utilizzare l'idropulitrice soltanto come descritto nelle presenti istruzioni per l'uso. Ogni altro utilizzo è da intendersi come non conforme alla destinazione d'uso e può provocare danni materiali o addirittura lesioni personali. L'idropulitrice non è un giocattolo.

Il produttore o rivenditore non si assume alcuna responsabilità per i danni dovuti all'uso non conforme alla destinazione o all'uso scorretto.

Spiegazione dei simboli

Osservare i seguenti simboli riportati nelle istruzioni per l'uso e che sono riprodotti sul dispositivo e sulla confezione.



Questo simbolo fornisce utili informazioni aggiuntive sul montaggio o sull'utilizzo.



Attenzione! Prima della messa in funzione, leggere le istruzioni per l'uso!



Questo simbolo indica che è necessario scollegare immediatamente il cavo di alimentazione dalla rete elettrica se è ritorto o aggrovigliato, se è stato tagliato o se l'idropulitrice viene lasciata incustodita, anche solo per breve tempo.



Questo simbolo indica che il getto ad alta pressione non deve mai essere diretto verso persone, animali, l'idropulitrice stessa o componenti elettrici.



Questo simbolo indica che l'idropulitrice non deve essere collegata direttamente alla rete di acqua potabile. Se necessario, utilizzarla solo con un dispositivo di non ritorno dell'acqua o un set di tubi di mandata conforme alla norma IEC 61770.

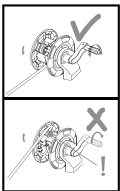

Questo simbolo indica che la manovella dell'avvolgitore che serve ad arrotolare il tubo ad alta pressione deve essere girata soltanto in senso antiorario. L'avvolgimento nella direzione opposta può danneggiare il tubo ad alta pressione e l'idropulitrice.



Questo simbolo indica il grado di rumorosità dell'idropulitrice durante il funzionamento.

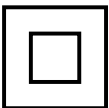

Questo simbolo indica che il dispositivo appartiene alla classe di protezione II.



Il simbolo sul retro dell'idropulitrice indica la modalità consigliata di conservazione degli accessori.

IPX5

Protezione contro gli spruzzi d'acqua da tutte le direzioni



Dichiarazione di conformità (vedi capitolo "Dichiarazione di conformità"): I prodotti identificati con questo simbolo soddisfano tutte le norme comunitarie applicabili nello Spazio economico europeo.

Sicurezza

Le seguenti parole segnale sono utilizzate in queste istruzioni per l'uso.



AVVERTIMENTO!

Questo simbolo/Questa parola di segnalazione descrive un pericolo di media entità che, se non viene evitato, può provocare gravi lesioni o morte.

AVVISO!

Questa parola di segnalazione mette in guardia da possibili danni materiali.

Note relative alla sicurezza



AVVERTIMENTO!

Pericolo di scosse elettriche!

La scorretta installazione elettrica o l'eccessiva tensione di rete possono provocare scosse elettriche.

- Il collegamento alla rete deve essere eseguito da un elettricista esperto e in conformità ai requisiti della norma IEC 60364-1.
- Si raccomanda di provvedere all'alimentazione elettrica di questa idropulitrice attraverso un interruttore differenziale che interrompa l'alimentazione nel caso in cui la dispersione elettrica a terra superi 30 mA per 30 ms, o con un tester di messa a terra.

- Collegare l'idropulitrice solo se la tensione di rete della presa di corrente corrisponde ai dati riportati sulla targhetta.
- Collegare l'idropulitrice solo ad una presa di corrente facilmente accessibile, in modo da poterla scollegare velocemente dalla rete in caso di anomalie.
- Non utilizzare l'idropulitrice se presenta danni visibili e se il cavo di alimentazione o la spina sono difettosi.
- Se il cavo di alimentazione dell'idropulitrice è deteriorato, per evitare pericoli, dovrà essere sostituito dal produttore o da un centro di assistenza post-vendita, oppure da una persona altrettanto qualificata.
- Non aprire il corpo dell'apparecchio, bensì far eseguire la riparazione da persone qualificate. Rivolgersi ad un centro riparazioni. In caso di riparazioni eseguite in proprio, allacciamento non corretto o errato utilizzo, si escludono responsabilità e diritti di garanzia.
- Per le riparazioni utilizzare solo componenti che siano corrispondenti alle specifiche originali dell'apparecchio. L'idropulitrice contiene parti elettriche e meccaniche che sono indispensabili protezioni da fonti di pericolo.
- Non utilizzare l'idropulitrice con un timer esterno o un sistema di controllo a distanza separato.
- Non immergere in acqua o in altri liquidi né l'idropulitrice né il cavo o la spina di alimentazione.
- Non toccare mai la spina con le mani umide.
- Non estrarre mai la spina dalla presa di corrente afferrando il cavo di alimentazione, bensì afferrare sempre la spina di alimentazione. Non servirsi mai del cavo di alimentazione per reggere l'apparecchio.
- Tenere l'idropulitrice, la spina e il cavo di alimentazione lontani da fiamme libere e superfici roventi.

- Posare il cavo di alimentazione in modo tale che non vi si possa inciampare.
- Non piegare il cavo di alimentazione e non farlo passare su spigoli vivi.
- Non riporre mai l'idropulitrice in posizione tale che possa cadere in una vasca o in un lavandino.
- Non toccare mai con le mani l'apparecchio caduto in acqua. In tale eventualità, sfilare subito la spina dalla presa.
- Accertarsi che i bambini non inseriscano oggetti nell'idropulitrice.
- Quando non si utilizza l'idropulitrice, la si pulisce o si sostituiscono dei componenti, o in caso di malfunzionamento, spegnerla sempre e staccare la spina dalla presa di corrente.
- Avviso! In caso di condizioni anomale della rete di alimentazione elettrica, all'avviamento del dispositivo è possibile che si verifichino delle brevi interruzioni di tensione. Questa situazione può avere un impatto anche sugli altri dispositivi (ad es. sfarfallio di una lampadina). Questi inconvenienti non si manifestano se l'impedenza della rete è inferiore a 0,445 Ohm. (Se necessario, contattare il fornitore di elettricità locale per richiedere maggiori informazioni in materia.)

 **AVVERTIMENTO!**

Pericoli per bambini e persone con ridotte capacità fisiche, sensoriali o mentali (per esempio persone parzialmente disabili, persone anziane con ridotte capacità fisiche e mentali) o ridotta esperienza e conoscenza (per esempio bambini più grandi).

- Questa idropulitrice può essere utilizzata da persone con ridotte capacità fisiche, sensoriali o mentali e da persone senza esperienza/conoscenza, a condizione che durante

l'utilizzo siano sorvegliate o che siano state istruite sull'utilizzo sicuro dell'idropulitrice e sui rischi da essa derivanti.

- L'idropulitrice non deve essere utilizzata dai bambini. I bambini devono essere sorvegliati per evitare che giochino con l'apparecchio.
- Non lasciare mai incustodita l'idropulitrice mentre è in funzione.
- Evitare che i bambini giochino con la pellicola d'imbballaggio. Bambini potrebbero imprigionarsi e soffocare.
- Non consentire ai bambini di giocare con l'idropulitrice: potrebbero ingerire le piccole parti e soffocare.

 **AVVERTIMENTO!**

Pericolo di esplosione!

Se si spruzzano liquidi infiammabili, sussiste pericolo di esplosione.

- Non spruzzare liquidi infiammabili e non utilizzare l'idropulitrice in atmosfere potenzialmente esplosive.

 **AVVERTIMENTO!**

Pericolo di scosse elettriche!

L'impiego di prolunghie non adatte può essere pericoloso e provocare una scossa elettrica.

- Se si utilizza una prolunga, i connettori e l'innesto devono essere impermeabili e non devono trovarsi in acqua. Si raccomanda di utilizzare una bobina per cavi che tenga la presa di corrente ad almeno 60 mm dal suolo.

 **AVVERTIMENTO!**

Pericolo di lesioni!

I getti ad alta pressione possono essere pericolosi se usati in modo inappropriato.

- Non dirigere mai il getto ad alta pressione verso persone, apparecchiature elettriche in tensione o verso l'idropulitrice stessa.
- Non usare l'idropulitrice nelle vicinanze di altre persone, a meno che non indossino indumenti protettivi.
- Non dirigere il getto ad alta pressione verso se stessi o altre persone al fine di pulire gli indumenti o le calzature.
- Prima della messa in funzione, familiarizzarsi con gli elementi di comando e le funzioni di sicurezza dell'idropulitrice e della pistola a spruzzo.
- Durante l'uso dell'idropulitrice, indossare adeguati dispositivi di protezione individuale (DPI), ad esempio calzature di sicurezza, guanti, caschi con visiera, protezioni acustiche ecc.
- Prima di iniziare i lavori di pulizia, controllare che non vi siano oggetti nella zona di lavoro che potrebbero costituire un pericolo. Rimuovere tutti gli oggetti dall'area di lavoro con i quali ci si potrebbe inciampare, come per esempio giocattoli o mobili da giardino.
- Accertarsi di mantenere sempre una posizione salda, soprattutto a causa del possibile rinculo durante l'uso della pistola a spruzzo.
- Prestare particolare attenzione durante la pulizia di pneumatici. I pneumatici dei veicoli e le relative valvole possono essere danneggiati e scoppiare se trattati in modo non corretto. I primi segni di danno sono macchie sui pneumatici. Se sono danneggiati, i pneumatici dei veicoli e le

- relative valvole costituiscono un pericolo mortale. Mantenere il getto ad alta pressione ad una distanza di almeno 30 cm!
- L'idropulitrice non deve essere utilizzata dai bambini o da persone che non siano appositamente addestrate.

 **AVVERTIMENTO!****Pericolo di lesioni!**

Anche se l'idropulitrice è utilizzata conformemente alle prescrizioni, sussistono sempre rischi residui. La struttura e il modello di questa idropulitrice possono comportare i seguenti pericoli:

- Pericoli per la salute causati dalle vibrazioni mano-braccio in caso di utilizzo prolungato e di utilizzo o manutenzione non corretti;
- Lesioni agli occhi causate da piccole parti o particelle di sporco scagliate dal getto ad alta pressione. Indossare sempre un'adeguata protezione oculare durante l'uso dell'idropulitrice.
- Lesioni alla pelle causate da contatto accidentale con il getto ad alta pressione o piccole parti e particelle di sporco scagliate dallo stesso. Durante l'uso dell'idropulitrice indossare sempre adeguati dispositivi, indumenti e calzature di sicurezza.
- Perdita dell'udito a causa dell'esposizione al rumore. Durante l'uso dell'idropulitrice indossare sempre adeguate protezioni acustiche per evitare danni all'udito.
- Il dispositivo è dotato di un pressostato. Il valore soglia è al di sotto della pressione massima ammessa. Quando la pistola a spruzzo viene chiusa, aumenta velocemente la pressione interna e il pressostato spegne il dispositivo. Quando invece si apre nuovamente la pistola a spruzzo, la pressione interna diminuisce e il motore si riattiva.

AVVISO!

Pericolo di danneggiamento!

L'uso improprio dell'idropulitrice può danneggiarla.

- Non usare l'idropulitrice, se una linea di connessione o altre parti importanti quali i dispositivi di sicurezza, il tubo ad alta pressione, la pistola a spruzzo ecc. sono danneggiati.
- Il tubo ad alta pressione, i raccordi e i giunti sono importanti per la sicurezza dell'apparecchio. Utilizzare solo tubi ad alta pressione, raccordi e giunti raccomandati dal produttore.
- Per garantire la sicurezza dell'apparecchio, utilizzare esclusivamente ricambi originali del produttore o parti di ricambio approvate dal produttore.
- Questa idropulitrice è stata progettata per l'uso dei detergenti forniti o raccomandati dal produttore. L'uso di altri detergenti o sostanze chimiche può compromettere la sicurezza dell'idropulitrice.
- Posizionare l'idropulitrice su una superficie piana e stabile. Durante l'utilizzo collocarla sempre in verticale, mai in orizzontale.

Prima messa in funzione

Controllo dell'idropulitrice e della sua dotazione

AVVISO!

Pericolo di danneggiamento!

Aprire l'imballaggio con coltelli affilati o altri oggetti appuntiti in modo disattento può provocare danni all'apparecchio.

- Prestare attenzione all'apertura.
1. Estrarre l'idropulitrice dall'imballaggio.
 2. Controllare se la fornitura è completa (vedi Fig. A, B e C).

3. Controllare se l'idropulitrice o i suoi componenti presentano danni; nel caso fosse danneggiata, non utilizzare l'idropulitrice. Rivolgersi all'indirizzo del servizio assistenza clienti del produttore indicato nel tagliando di garanzia.

Montaggio dell'idropulitrice

AVVERTIMENTO!

Pericolo di lesioni!

L'idropulitrice potrebbe essere accesa accidentalmente e provocare lesioni.

- Prima di procedere al montaggio, assicurarsi che l'idropulitrice non sia collegata alla rete elettrica.

AVVERTIMENTO!

Pericolo per la salute!

L'idropulitrice non deve essere collegata direttamente alla rete idrica potabile: il riflusso di liquido dell'idropulitrice può infatti contaminare l'acqua potabile.

- Utilizzare una valvola di non ritorno dell'acqua o un set di tubi di mandata omologati conformemente alla norma IEC 61770.
 - La pulizia dei motori di veicoli e altri oggetti contaminati da olio e lubrificanti è consentita solo su superfici in cui l'acqua di scarico viene fatta defluire attraverso un separatore di olio.
 - L'acqua che scorre attraverso la valvola di non ritorno è da considerarsi non potabile.
1. Inserire il connettore del tubo ad alta pressione **2** nel raccordo **12** posto sul manico della pistola a spruzzo **11**.
 2. Inserire un accessorio di pulizia a piacere sulla pistola a spruzzo; vedi capitolo "Uso degli accessori per la pulizia".
 3. Collegare un tubo di alimentazione acqua all'apposito raccordo filettato per tubo di alimentazione acqua **7** per mezzo di un attacco rapido (non incluso nella fornitura). La temperatura dell'acqua non deve superare i 40 °C.
 4. Inserire la spina in una presa Schuko installata a norma e con tensione alternata corrispondente a quella indicata nella targhetta dell'idropulitrice. Infilare la

Prima messa in funzione

spina in una presa di corrente adatta oppure utilizzare un adattatore appropriato.

Utilizzo

Messa in funzione dell'idropulitrice

AVVISO!

Pericolo di danneggiamento!

L'uso improprio dell'idropulitrice può danneggiarla.

- Familiarizzarsi con tutti gli elementi di comando prima di utilizzare l'idropulitrice. Prima di ogni utilizzo, assicurarsi che l'idropulitrice sia perfettamente funzionante.
- Accertarsi che tutti i componenti dell'idropulitrice siano correttamente montati.
- Accertarsi che il collegamento idrico e il tubo ad alta pressione siano a tenuta stagna.

AVVISO!

Pericolo di danneggiamento!

L'uso in assenza di acqua può causare danni all'idropulitrice.

- Non azionare mai l'idropulitrice senza acqua poiché il funzionamento a secco può danneggiare la pompa. Utilizzare un filtro per l'acqua se l'acqua in ingresso è contaminata.
1. Ruotare completamente il rubinetto di mandata acqua.
 2. Sbloccare il blocco di sicurezza **14** della pistola a spruzzo **11** spingendo  verso il basso fino allo scatto.
 3. Premere il grilletto **13** fino a quando non sarà emesso un flusso d'acqua costante. Quindi rilasciare il grilletto.
 4. Per accendere l'idropulitrice, ruotare l'interruttore on/off **5** su ON. La pompa ad alta pressione entra in funzione.
 5. Per iniziare l'attività di pulizia, tenere la pistola a spruzzo con entrambe le mani e premere il grilletto.

Spegnimento dell'idropulitrice

1. Rilasciare il grilletto **13**. La pompa ad alta pressione si ferma immediatamente.
2. Ruotare l'interruttore on/off **5** su OFF.
3. Chiudere il rubinetto di mandata acqua.
4. Premere il grilletto finché la pressione presente nell'idropulitrice non si sarà scaricata.
5. Bloccare il grilletto premendo verso il basso **14** sul blocco di sicurezza **14**.

Regolazione dell'impugnatura

L'impugnatura è regolabile su due posizioni. L'idropulitrice viene consegnata con impugnatura abbassata.

1. Premere il pulsante **8** per la regolazione dell'altezza e tirare l'impugnatura **1** verso l'alto fino allo scatto. In questa posizione, l'idropulitrice può essere usata e spostata con facilità.
2. Per abbassare l'impugnatura, premere nuovamente il pulsante e far scorrere l'impugnatura verso il basso fino allo scatto.

Utilizzo dell'idropulitrice con autoalimentazione

L'idropulitrice può essere alimentata anche da un serbatoio aperto (raccolgitore d'acqua piovana o di acque reflue).

Per proteggere la pompa da corpi estranei utilizzare un tubo di aspirazione provvisto di adeguata succhieruola. Consigliamo l'uso di un tubo di alimentazione di alta qualità in materiale rinforzato, con un diametro minimo di 13 mm e una lunghezza massima di 3 metri. Per ottenere risultati ottimali, integrare alla succhieruola anche una valvola di non ritorno e un filtro.

Per l'allacciamento del tubo di alimentazione, procedere nel modo seguente.

1. Posizionare l'idropulitrice nelle vicinanze della fonte di approvvigionamento idrico, su una superficie stabile e piana. Rispettare l'altezza massima di 0,5 m consigliata per l'alimentazione.
2. Riempire d'acqua il tubo di aspirazione e lasciar fuoriuscire tutta l'aria presente all'interno.
3. Connettere il tubo di aspirazione all'idropulitrice. Rimuovere tutti gli accessori.
4. Accendere l'idropulitrice e premere il grilletto 13 finché dall'apparecchio non uscirà un getto d'acqua costante. Se ciò non accade entro 2-3 minuti, spegnere l'idropulitrice e controllare che non sia rimasta dell'aria nel tubo di aspirazione.
5. Spegnere l'idropulitrice e montare l'accessorio desiderato.
6. Utilizzare l'idropulitrice come d'abitudine.

Seguire anche le istruzioni per l'uso relative all'accessorio/componente usato.

Uso degli accessori per la pulizia

Montaggio della lancia a spruzzo

AVVERTIMENTO!

Pericolo di lesioni!

Il getto ad alta pressione è molto forte e può causare lesioni.

- Iniziare le operazioni di pulizia da grande distanza e poi ridurla se necessario.

La lancia a spruzzo **16** è dotata di attacco rapido **15** per facilitare la sostituzione degli accessori di pulizia.

1. Inserire la lancia a spruzzo nella pistola a spruzzo **11** in modo tale che l'estremità con attacco rapido sia opposta a quest'ultima.
2. Per fissare la lancia a spruzzo, premerla leggermente verso il basso e ruotarla contemporaneamente in senso orario.

Smontaggio della lancia a spruzzo

1. Spegnere l'idropulitrice e ruotare l'interruttore on/off **5** su OFF.
2. Premere il grilletto **13** finché la pressione presente nell'idropulitrice non si sarà scaricata.
3. Premere leggermente la lancia a spruzzo **16** in direzione della pistola a spruzzo **11** ruotandola contemporaneamente in senso antiorario.
4. Rimuovere la lancia a spruzzo.

Montaggio dell'ugello turbo

AVVISO!

Pericolo di danneggiamento!

Quando si utilizza l'ugello turbo, è molto elevato il pericolo di danneggiamento delle superfici delicate.

- Procedere con grande cautela durante la pulizia con ugello turbo.
- Iniziare le operazioni di pulizia da grande distanza e poi ridurla se necessario.

L'ugello turbo **19** produce un getto ad alta pressione rotante che consente di rimuovere anche lo sporco ostinato.

1. Inserire l'ugello turbo sull'attacco rapido **15** della lancia a spruzzo in modo tale che la piccola sporgenza rettangolare si incastri esattamente nell'alloggiamento rettangolare della lancia a spruzzo **16**.
2. Premere con forza l'ugello turbo sulla lancia a spruzzo. Il pulsante giallo dell'attacco rapido scatta quando l'ugello è correttamente posizionato.

Smontaggio dell'ugello turbo

1. Spegnerne l'idropulitrice e ruotare l'interruttore on/off **5** su OFF.
2. Premere il grilletto **13** finché la pressione presente nell'idropulitrice non si sarà scaricata.
3. Premere il pulsante giallo dell'attacco rapido **15** sulla lancia a spruzzo **16** e rimuovere l'ugello turbo **19**.

Montaggio dell'ugello ad alta pressione

L'ugello ad alta pressione **20** produce un getto a ventaglio con angolo di 30°.

1. Inserire l'ugello ad alta pressione sull'attacco rapido **15** della lancia a spruzzo in modo tale che la piccola sporgenza rettangolare si incastri esattamente nell'alloggiamento rettangolare della lancia a spruzzo **16**.
2. Premere con forza l'ugello ad alta pressione sulla lancia a spruzzo. Il pulsante giallo dell'attacco rapido scatta quando l'ugello ad alta pressione è correttamente posizionato.
3. Ruotare l'ugello ad alta pressione per regolare la pressione desiderata.

Smontaggio dell'ugello ad alta pressione

1. Spegnerne l'idropulitrice e ruotare l'interruttore on/off **5** su OFF.
2. Premere il grilletto **13** finché la pressione presente nell'idropulitrice non si sarà scaricata.
3. Premere il pulsante giallo dell'attacco rapido **15** sulla lancia a spruzzo **16** e rimuovere l'ugello ad alta pressione **20**.

Montaggio della spazzola

La spazzola **17** è adatta alla pulizia delicata delle superfici. Il getto ad alta pressione aziona la spazzola e l'acqua colpisce con una pressione minore la superficie da pulire.

L'effetto pulente si ottiene grazie alla testa rotante della spazzola e lo sporco così staccato viene portato via dall'acqua.

1. Rimuovere la lancia a spruzzo **16** come illustrato al capitolo "Smontaggio della lancia a spruzzo".
2. Inserire la spazzola sulla pistola a spruzzo **11**.

Uso degli accessori per la pulizia

3. Per fissare la spazzola, premerla leggermente verso il basso e ruotarla contemporaneamente in senso orario.

Smontaggio della spazzola

1. Spegner l'idropulitrice e ruotare l'interruttore on/off **5** su OFF.
2. Premere il grilletto **13** finché la pressione presente nell'idropulitrice non si sarà scaricata.
3. Premere leggermente la spazzola **17** in direzione della pistola a spruzzo **11** ruotandola contemporaneamente in senso antiorario.
4. Rimuovere la spazzola.

Uso dei detergenti

AVVISO!

Pericolo di danneggiamento!

L'uso di detergenti diversi da quelli raccomandati dal produttore può compromettere la sicurezza dell'idropulitrice.

- Usare solo i detergenti forniti o raccomandati dal produttore.

AVVERTIMENTO!

Pericolo di lesioni!

In caso di contatto con pelle, occhi o mucose, i detergenti possono causare infiammazione.

- Evitare il contatto dei detergenti con pelle, occhi e mucose.
- In caso di contatto con i detergenti, lavare immediatamente le parti interessate con abbondante acqua pulita e consultare eventualmente un medico.



Prima di inserire il detergente nell'idropulitrice, spegnere l'apparecchio.

L'idropulitrice è dotata di un dispositivo per l'aggiunta automatica del detergente al getto d'acqua.

1. Preparare la soluzione detergente diluendo il detergente **18** con acqua in proporzione 1:9.
2. Bloccare il grilletto **13** premendo verso il basso  sul blocco di sicurezza **14**.

3. Rimuovere il tappo dal serbatoio del detersivo **9** ed estrarre il tubo.
4. Versare la soluzione detersiva nel serbatoio del detersivo.
5. Reinsediare il tubo nel serbatoio del detersivo e richiudere il tappo.
6. Utilizzare l'idropulitrice con l'accessorio di pulizia desiderato.

Pulizia e cura

AVVERTIMENTO!

Pericolo di scosse elettriche!

La pulizia e manutenzione dell'idropulitrice effettuate mentre l'apparecchio è collegato alla rete elettrica, possono causare scariche.

- Prima di qualsiasi operazione di manutenzione e pulizia, spegnere l'idropulitrice e scollegarla dalla rete elettrica.
- Non pulire l'idropulitrice con un getto ad alta pressione.

AVVISO!

Pericolo di danneggiamento!

Una pulizia non corretta può causare danni all'idropulitrice.

- Non utilizzare detersivi aggressivi, spazzolini con setole metalliche o di nylon e utensili affilati o metallici quali coltelli, raschietti metallici e simili. Tali attrezzi potrebbero danneggiare le superfici.

Pulizia dell'idropulitrice

1. Staccare la spina dalla presa di corrente prima della pulizia.
2. Pulire l'apparecchio e gli accessori con un panno leggermente umido.

Pulizia del filtro antisporcio

L'idropulitrice è dotata di un filtro antisporcio per proteggere la pompa. Se il filtro non viene mantenuto pulito, l'afflusso di acqua all'idropulitrice si riduce e la pompa si può danneggiare.

1. Controllare il filtro antisporcio dopo ogni utilizzo dell'idropulitrice.
2. Svitare l'adattatore dal raccordo filettato per il tubo di alimentazione dell'acqua **7** e rimuovere il filtro antisporcio.

Pulizia e cura

3. Risciacquare il filtro antisporco fino a quando non risulta privo di depositi e sporczia.
4. Riposizionare il filtro antisporco e avvitare l'adattatore sul raccordo filettato per il tubo di alimentazione dell'acqua.

Pulizia ugelli ad alta pressione

1. Estrarre l'ago per la pulizia **4** dal retro dell'idropulitrice.
2. Utilizzare l'apposito ago per pulire gli ugelli ad alta pressione degli accessori per la pulizia.
3. Reinserire l'ago per la pulizia nel retro dell'idropulitrice.

Conservazione

AVVISO!

Pericolo di danneggiamento!

Nell'idropulitrice e nella pompa resta sempre dell'acqua residua che può causare danni.

- Conservare l'idropulitrice a temperature non inferiori al punto di congelamento, per evitare danni causati dal gelo.
- Se l'idropulitrice non viene utilizzata per un periodo piuttosto lungo, svuotare il serbatoio del detergente e lasciar fuoriuscire l'acqua dal tubo ad alta pressione.
- Conservare l'idropulitrice in posizione verticale in un luogo asciutto, ben ventilato e lontano dalla portata dei bambini
- Durante il disimballaggio, il trasporto e lo stoccaggio prestare attenzione al peso elevato della macchina.
- Arrotolare il tubo ad alta pressione **2** sull'avvolgitore girando la manovella **3** in senso antiorario.
- Fissare l'estremità del tubo con la fascetta.
- Avvolgere il cavo di alimentazione **10** sull'apposito supporto situato sul retro dell'apparecchio.
- Riporre gli accessori negli appositi alloggiamenti (ad es. supporto per pistola a spruzzo **6**) situati nella parte anteriore e posteriore dell'idropulitrice.

Ricerca anomalie

AVVERTIMENTO!

Pericolo di lesioni!

Interventi non autorizzati sull'idropulitrice possono comportare pericolo di morte a seguito di scosse elettriche, danni all'idropulitrice e la perdita dei diritti di garanzia.

- Non apportare alcuna modifica all'idropulitrice.

La seguente tabella fornisce assistenza in caso di malfunzionamento. Se le soluzioni indicate non sono sufficienti a risolvere il problema, rivolgersi al produttore tramite l'indirizzo del servizio clienti indicato nel tagliando di garanzia oppure ad un centro di assistenza autorizzato.

Malfunzionamento	Causa	Rimedio
L'apparecchio non funziona	L'alimentazione elettrica è interrotta.	Controllare il collegamento elettrico, il cavo di alimentazione 10 e il fusibile, eventualmente far riparare da un elettricista.
	L'idropulitrice è scollegata.	Ruotare l'interruttore on/off 5 su ON.
L'apparecchio non funziona	Alcuni componenti sono difettosi.	Rivolgersi al produttore tramite l'indirizzo del servizio clienti indicato nel tagliando di garanzia oppure ad un centro di assistenza autorizzato.

Ricerca anomalie

Malfunzionamento	Causa	Rimedio
L'idropulitrice funziona a intermittenza.	Il cavo di alimentazione 10 è danneggiato.	Rivolgersi al produttore tramite l'indirizzo del servizio clienti indicato nel tagliando di garanzia oppure ad un centro di assistenza autorizzato.
	Si è staccato un collegamento elettrico interno.	
	L'interruttore on/off 5 è difettoso.	
Accumulo di pressione assente o basso	C'è dell'aria nell'idropultrice.	Azionare l'idropultrice senza attaccare la pistola a spruzzo 11 finché l'acqua non fuoriesce senza bolle d'aria.
	L'afflusso d'acqua è assente o insufficiente.	Controllare l'attacco dell'acqua.
		Controllare se il tubo di alimentazione è bucato o intasato.
	Il filtro antisporco è intasato.	Pulire il filtro antisporco; vedi capitolo "Pulizia del filtro antisporco".
L'idropultrice aspira aria.	Controllare la tenuta del tubo di alimentazione dell'acqua.	
Notevoli oscillazioni di pressione	L'ugello ad alta pressione è intasato.	Pulire l'ugello ad alta pressione; vedi capitolo "Pulizia ugelli ad alta pressione".
	La pressione dell'acqua è insufficiente.	Controllare la pressione dell'acqua
	Il tubo di alimentazione dell'acqua è piegato.	Controllare il tubo di alimentazione dell'acqua.

Malfunzionamento	Causa	Rimedio
L'idropulitrice non è a tenuta stagna.	I collegamenti del tubo di alimentazione dell'acqua sono allentati.	Serrare l'adattatore del raccordo filettato per il tubo di alimentazione dell'acqua 7 e il raccordo filettato del rubinetto dell'acqua.
	La pompa o i collegamenti interni non sono a tenuta.	Rivolgersi al produttore tramite l'indirizzo del servizio clienti indicato nel tagliando di garanzia oppure ad un centro di assistenza autorizzato.

Dati tecnici

Modello:	Q1W-SP01-2400
Numero articolo:	821720
Assorbimento potenza:	2400 W
Pressione d'esercizio:	Pressione max.: 17 MPa (170 bar)
Pressione nominale:	11,5 MPa (115 bar)
Temperatura/pressione in ingresso max.:	1,0 MPa (10 bar) / 40 °C
Consumo di corrente:	9 A
Livello di potenza sonora:	L_{wa} 94,22 dB(A) (Incertezza K_{wa} : 2,19 dB(A))
Livello di potenza sonora garantito:	L_{wa} 96 dB(A)
Livello di pressione sonora:	L_{pa} 80,9 dB(A)
Valore di emissione vibratoria	
Ugello ad alta pressione:	< 2,5 m/s ²
Ugello turbo:	< 2,5 m/s ²
Consumo idrico:	max. 500 L/h

Dati tecnici

Forza di impatto del getto d'acqua:	13 N
Lunghezza del cavo di corrente:	5 m
Specifiche del cavo:	H05VV-F 2×1,0 mm ²
capacità serbatoio del detergente:	1 L
Grado di protezione:	IPX5
Classe di protezione:	II
Peso	
senza accessori:	10,7 kg
con accessori:	12,7 kg
Specifiche del motore:	Motore a corrente alternata monofase, 230 V~/50 Hz
Specifiche della pompa:	Alluminio con valvola di sicurezza, pompa a 3 pistoni, pistoni in acciaio inox temperato, materiale dischi oscillanti in metallo

I valori per le emissioni di rumore e vibrazioni sono stati determinati in conformità alla norma EN 60335-2-79:2012.

Dichiarazione di conformità UE originale

Noi,

MEROTEC GmbH
Otto-Brenner-Str. 8, D-47877 Willich, Germania

con la presente dichiariamo sotto nostra esclusiva responsabilità il nostro prodotto

Idropulitrice
Model-No. Q1W-SP01-2400

adempie alle seguenti direttive:

2006/42/CE Direttiva macchine
2014/30/UE Direttiva EMC
2000/14/CE Direttiva emissione acustica ambientale, modificato da 2005/88/CE
Procedura di valutazione della conformità: allegato V, 2000/14/CE
misurato livello di potenza sonora $L_{WA} = 94,22 \text{ dB(A)}$ ($K = 2,19 \text{ dB(A)}$)
livello di potenza sonora garantito $L_{WA} = 96 \text{ dB(A)}$
2011/65/UE*) RoHS, cambiato da (EU) 2015/863

Norme armonizzate applicate:

EN 60335-1:2012+ AC:2014+A11:2014+A13:2017+A1:2019+A2:2019+A14:2019+A15:2021
EN 60335-2-79:2012
EN IEC 55014-1:2021
EN IEC 55014-2:2021
EN IEC 61000-3-2:2019+A1
EN IEC 61000-3-11:2019
EN 62233:2008
EN IEC 63000:2018

Rappresentante per i documenti:

Dirk Wohrab
MEROTEC GmbH
Otto-Brenner-Str. 8
D-47877 Willich

Luogo, data: Willich, 13.10.2022

Firma autorizzata:



Ronald Menken
Consigliere delegato
MEROTEC GmbH



*)L'oggetto della dichiarazione sopra descritta è conforme alla direttiva 2011/65 / UE del Parlamento europeo e del Consiglio, dell'8 giugno 2011, sulla restrizione dell'uso di determinate sostanze pericolose nelle apparecchiature elettriche ed elettroniche.

Lista pezzi di ricambio

Pezzo di ricambio	N° pezzo (vedi dotazione pag. 36)	Codice articolo
Manovella (estraibile)	3	1172B10
Ago per la pulizia	4	1142005
Adattatore per alimentazione acqua	7	1151C01
Serbatoio del detergente	9	1175022
Tappo del serbatoio del detergente	N/D	1119003
Pistola a spruzzo (con lancia rotante)	11	01106BG
Lancia a spruzzo	16	1106B50
Spazzola (rotante)	17	01118BQ
Detergente	18	1151C14
Ugello turbo	19	1106B51
Ugello ad alta pressione	20	1106B52
Ruota destra	N/D	1151C07
Ruota sinistra	N/D	1151C05

Smaltimento

Smaltimento dell'imballaggio



Smaltire l'imballaggio differenziandolo. Conferire il cartone e la scatola alla raccolta di carta straccia, avviare la pellicola al recupero dei materiali riciclabili.

Smaltimento dell'idropulitrice

Applicabile nell'Unione Europea e in altri paesi europei con sistemi di raccolta differenziata.



È vietato smaltire i dispositivi usati con i rifiuti domestici!

Quando il dispositivo non viene più utilizzato, il consumatore è tenuto **per legge a smaltire il dispositivo usato separatamente dai rifiuti domestici**, ad es. portandolo nella piattaforma ecologica del proprio comune/quartiere. In questo modo viene garantito che i dispositivi

usati vengano smaltiti correttamente e che ciò non abbia alcun impatto negativo sull'ambiente. Per questo motivo, gli elettrodomestici sono contrassegnati con il simbolo riportato sopra.