

# momi

Simply together

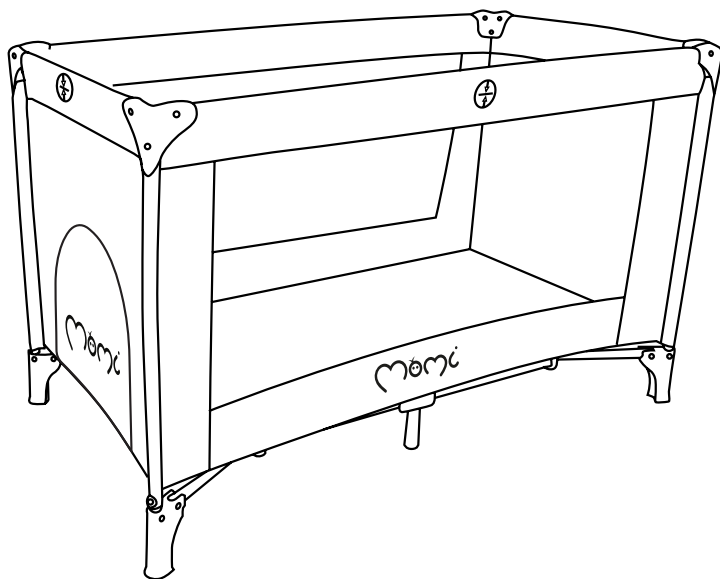

**BELOVE**

[www.momi.store](http://www.momi.store)

**SI** POTOVALNA POSTELJICA



## NAVODILA ZA UPORABO

[www.momi.store](http://www.momi.store)

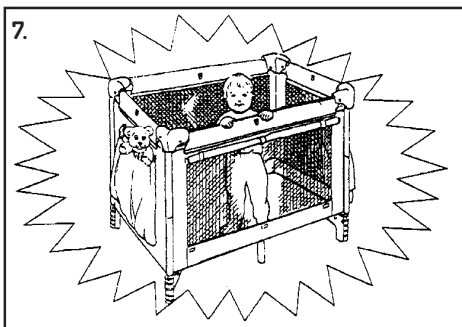
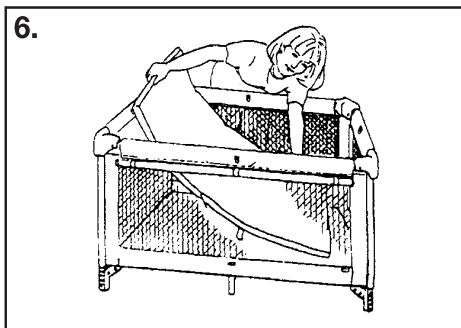
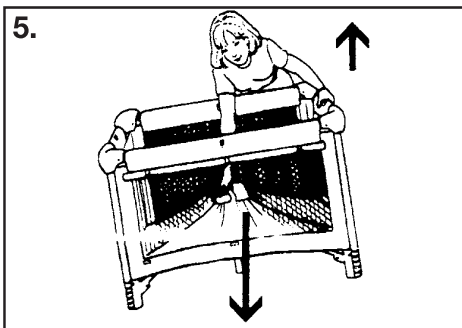
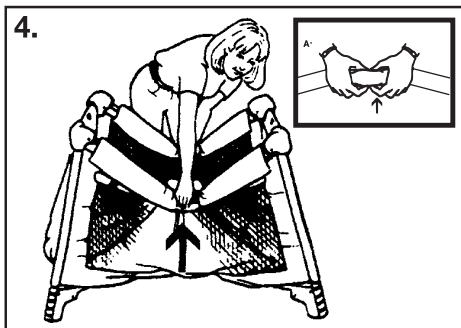
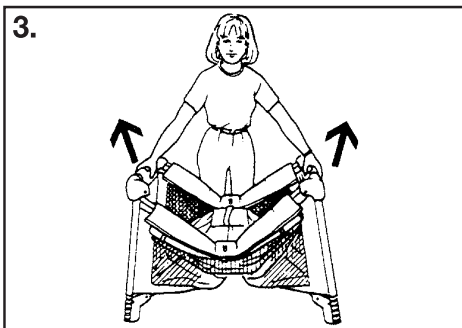
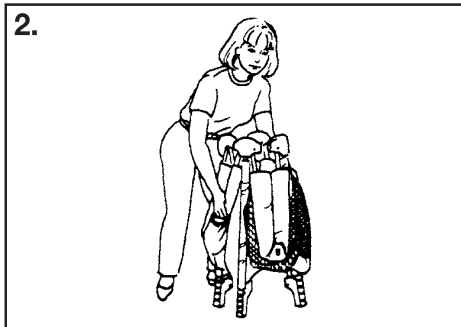
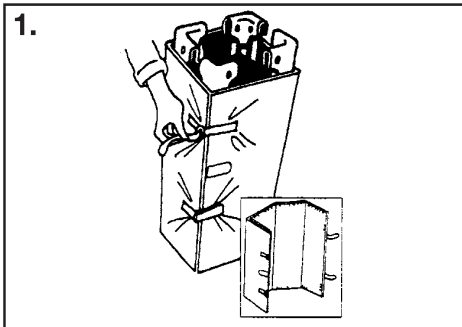

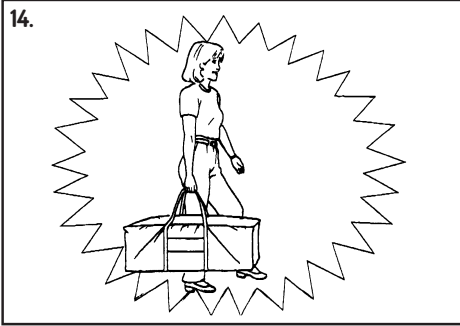
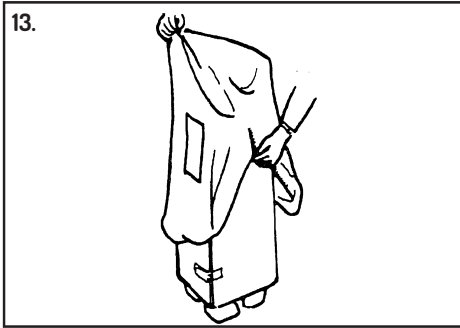
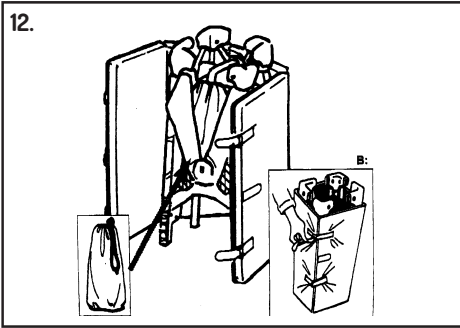
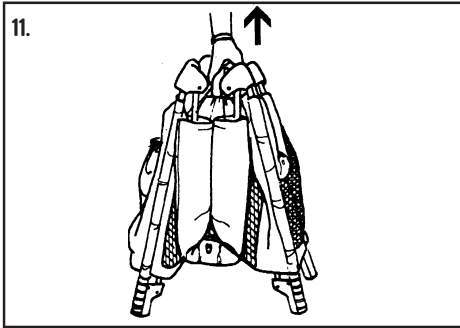
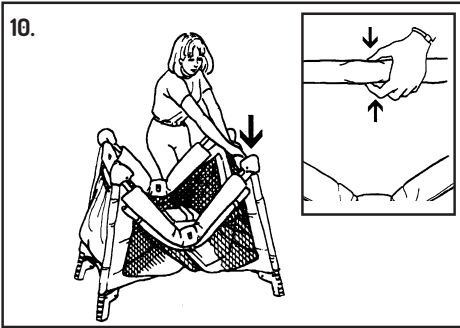
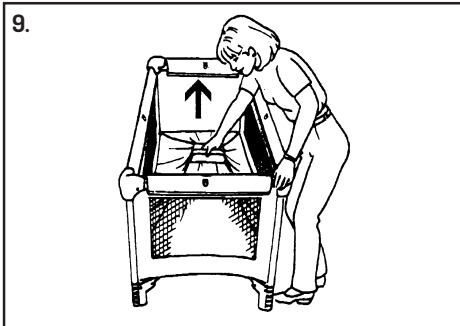
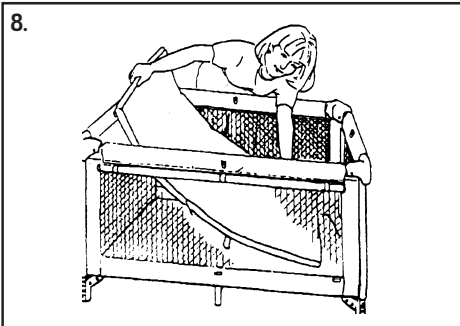

Spoštovana stranka,  
Najlepša hvala za nakup **MoMi BELOVE**. Upamo, da bo kupljeni izdelek izpolnil vaša pričakovanja.

Zaradi varnosti otrok natančno preberite navodila za uporabo in upoštevajte njihova priporočila za varno uporabo izdelka. Oseba, ki izvaja montažo, mora biti polnoletna oseba, ki bo vse sestavne dele izdelka uporabljala v skladu z navodili za uporabo in namenom uporabe, da prepreči poškodbe otroka.

#### **POMEMBNO:**

Ne pozabite odstraniti in zavreči vseh elementov embalaže, ki so bili pritrjeni na izdelek, da ne ostanejo v dosegu otrok (npr. kartonski elementi, plastične folije itd.). To bi lahko povzročilo nevarnost poškodbe, npr. dušenje in zadušitev otroka. Priporočamo, da ta priročnik shranite za poznejšo uporabo, da po potrebi preberete, kaj storiti v nujnih primerih ali za pravilno vzdrževanje.

#### **UPOŠTEVAJTE:**

Risbe in fotografije so samo za referenco. Dejanski videz izdelka se lahko razlikuje od vizualizacije v priročniku.

#### **GARANCIJA:**

Proizvajalec daje 6-mesečno garancijo za dodatne dodatke priložene izdelku in 2-letno garancijo za izdelek brez dodatkov.

#### **IZKLJUČITVE IN OMEJITVE GARANCIJE:**

Odgovorni smo za kakovost naših izdelkov. Naša garancija ne vključuje škode, nastale zaradi nepravilne uporabe izdelka ali mehanskih poškodb.

#### **POSKRBITE ZA OKOLJE:**

Ko prenehate uporabljati izdelek, ga zavrzite na ustreznem mestu v skladu z lokalnimi zakoni.

**POMEMBNO! PROSIMO, VARNOSTNE OPOMBE IN PREVIDNOSTNE OPOZORILA, PROSIMO, POZORNO PREBERITE IN SHRANITE ZA PRIHODNJE REFERENCE.**

#### **OPOZORILA!:**

- Izdelek je namenjen otrokom starim od 0-36 mesecev in težkim do 15 kg.
- V posteljico postavite samo enega otroka naenkrat.
- Izdelek je pripravljen za uporabo šele, ko so aktivirani zaklepni mehanizmi. Pred uporabo skrbno preverite, ali so ti mehanizmi popolnoma vklopljeni.

- Da preprečite poškodbe otroka zaradi padca, postelje ne uporabljajte več, če lahko otrok spleza in izstopi iz izdelka.
- Vsi montažni elementi in okovja morajo biti med montažo pravilno zategnjeni, redno kontrolirani in po potrebi zategnjeni.
- Zavedajte se nevarnosti odprtega ognja in drugih virov močne toplote, kot so električni ognji, plinski ognji itd. V bližini otroške posteljice.
- V posteljici ne uporabljajte več kot ene vzmetnice. Uporabljajte samo vzmetnico, ki je naprodaj s to posteljico, ne vstavljajte druge vzmetnice, obstaja nevarnost zadušitve.
- Če pustite otroka brez nadzora v postelji, vedno preverite, ali je stranski vhod zaprt z zadrgo.
- Izdelka ne uporabljajte, če je katera od njegovih komponent poškodovana, strgana ali manjka; uporabljajte samo tiste, ki jih je odobril proizvajalec.
- Ne puščajte ničesar v postelji in ne postavljajte postelje v bližino druge opreme, ki bi lahko podpirala otrokovo nogo ali povzročila nevarnost zadušitve ali obešenja otroka, npr. žice, vrvice za zavese/žaluzije.
- Izdelka ne uporabljajte brez vzmetnice.

### **SESTAVLJANJE IZDELKA:**

1. Potovalno otroško posteljo vzemite iz torbe in zrahljajte velcro trakove. Postavite posteljo na tla in torbo odložite.
2. Odstranite podlogo.
3. Ločite noge in jih potegnite narazen. Držite centralno ključavnico dvignjeno. V nasprotnem primeru se ograje ne bodo namestile na pravo mesto.

### **Opomba! Otroška vodila se ne zaskočijo, ko se tla razgrnejo.**

4. Povlecite srednji del vsake zgornje tirnice, prekrite z materialom, tako da se prilegajo na svoje mesto. Začnite z daljšimi tirnicami in nato s krajšimi.
5. Potisnite srednjo zaporo, dokler površina ni povsem ravna.
6. Postavite vzmetnico v otroško posteljo.
7. Potovalna posteljica je sedaj pripravljena za uporabo.

### **ZLAGANJE:**

1. Odstranite vse posteljne dodatke. Odstranite vzmetnico, baldahin, organizator in vse druge dodatke. Primate sredinski ročaj na sredini tal in ga povlecite
2. Za odklepanje zgornjih vodil pritisnite označene gumbe na vsaki strani. Povlecite ga rahlo navzgor in nato potisnite navzdol. Najprej odklenite krajše stranice, nato pa naredite enako z daljšimi
3. Medtem ko še vedno vlečete ročaj, dvignite tla otroške postelje in zložite nogice.
4. Zberite in z družite skupaj.
5. Zloženo posteljo ovijte z vzmetnico in jo pritrdite z ježki.
6. Pospravite zloženo otroško posteljo v vrečko.
7. Potovalna posteljica je zdaj pripravljena za enostavno prenašanje ali shranjevanje.

### **VZDRŽEVANJE IZDELKA:**

Okvir postelje lahko obrišete z vlažno krpo. Oblazinjenje očistite z mehko krtačo.

Hvala, ker ste prebrali priročnik. Prosimo, da ga shranite za prihodnjo uporabo.



**[www.momi.store](http://www.momi.store)**

EN 12227:2010  
EN 16890:2017+A1:2021

Producent/Producer/Hersteller/Producteur/Proizvajalec:  
TelForceOne S.A., ul. Krakowska 119, 50-428 Wrocław, Poland