

# momi

Simply together

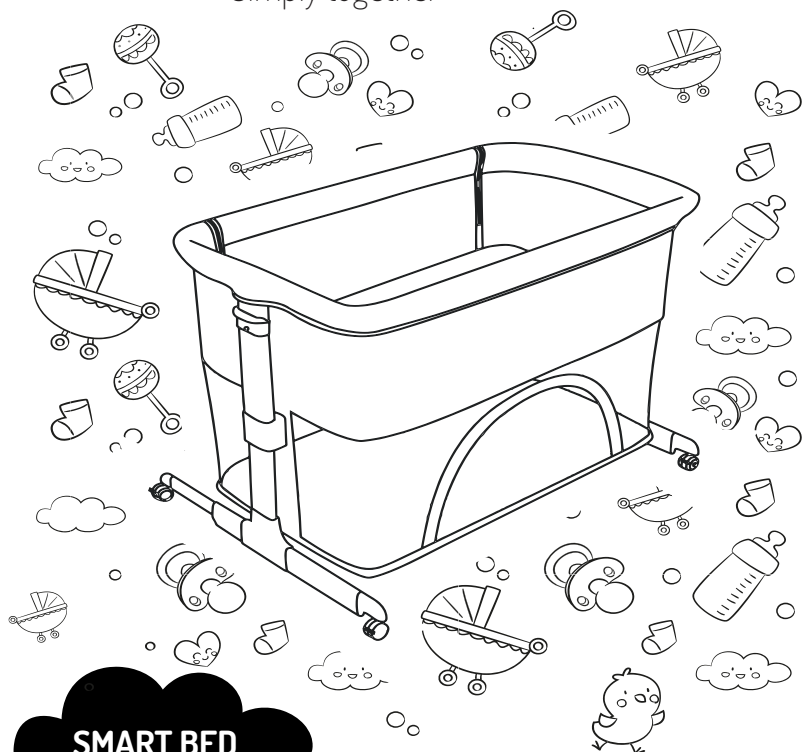

**SMART BED**

SI

OTROŠKA POSTELJICA 4M



## NAVODILA ZA UPORABO

[www.momi.store](http://www.momi.store)

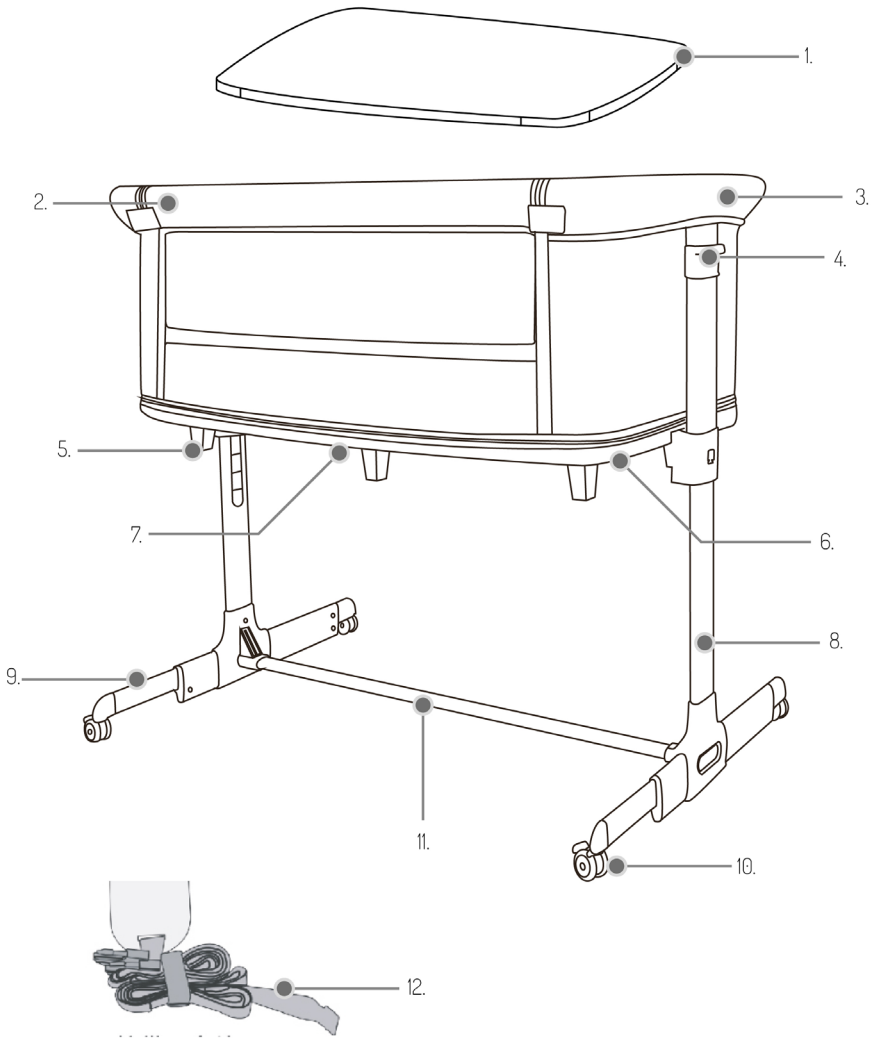

1.

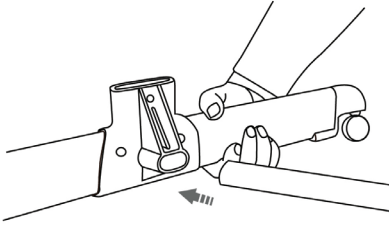

2.

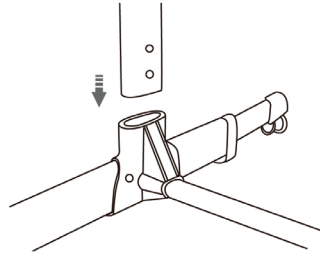

3.

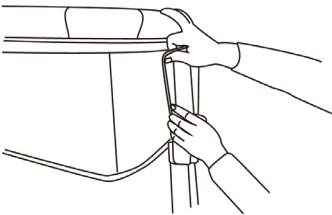

4.

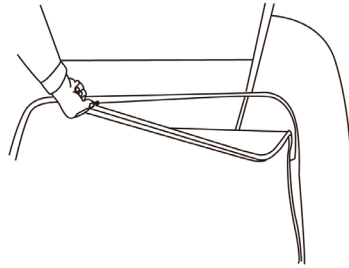

5.

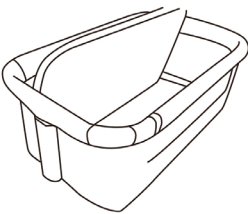

6.

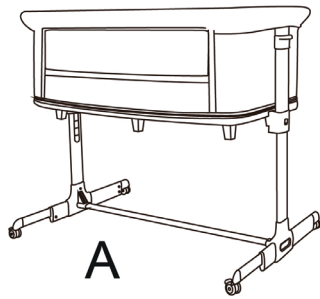

7.

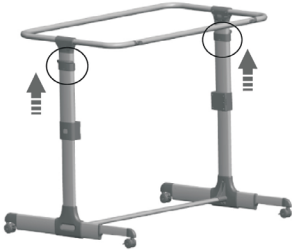

8.



9.

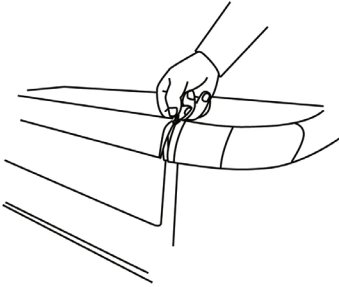

10.

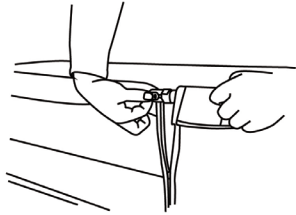

11.

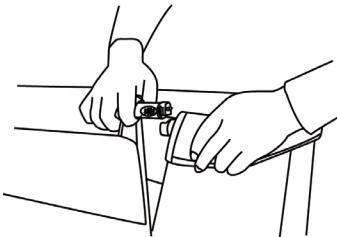

12.

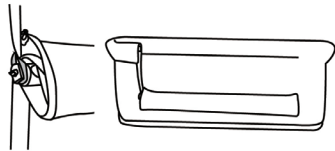

13.

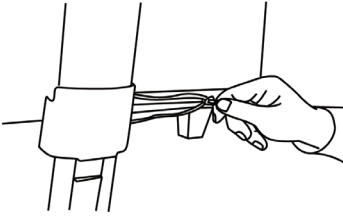

14.

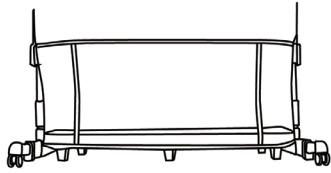

15.

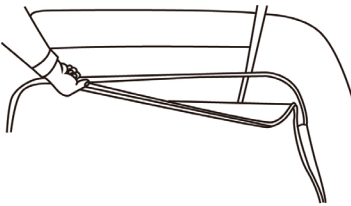

16.

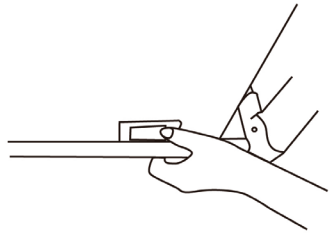

17.

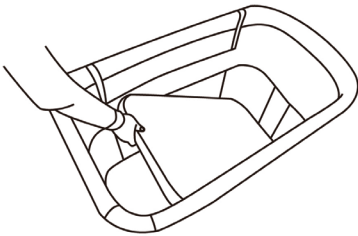

18.

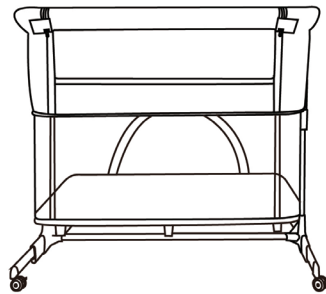

19a.

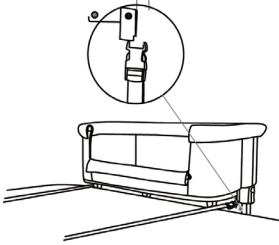

19b.

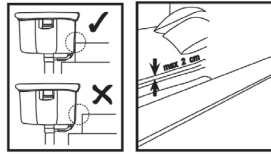

20.

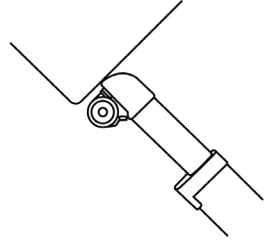

21.

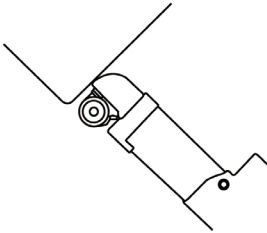

22.

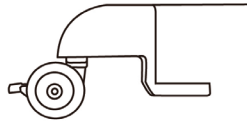

23.

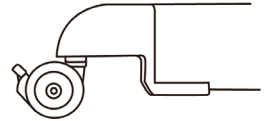

24.

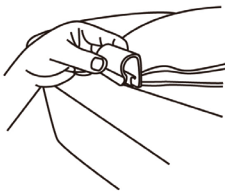

25.

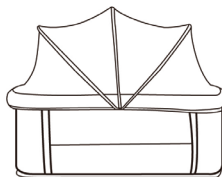

26.

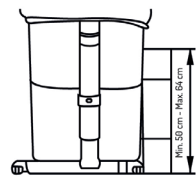

Spoštovana stranka,

Najlepša hvala za nakup **MoMi SMART BED**. Upamo, da bo kupljeni izdelek izpolnil vaša pričakovanja.

Zaradi varnosti otrok natančno preberite navodila za uporabo in upoštevajte njihova priporočila za varno uporabo izdelka. Oseba, ki izvaja montažo, mora biti polnoletna oseba, ki bo vse sestavne dele izdelka uporabljala v skladu z navodili za uporabo in namenom uporabe, da prepreči poškodbe otroka.

#### **POMEMBNO:**

Ne pozabite odstraniti in zavreči vseh elementov embalaže, ki so bili pritrjeni na izdelek, da ne ostanejo v dosegu otrok (npr. kartonski elementi, plastične folije itd.). To bi lahko povzročilo nevarnost poškodbe, npr. zadušitev otroka, zadušitev za otroka. Priporočamo, da ta priročnik shranite za poznejšo uporabo, da po potrebi preberete, kaj storiti v nujnih primerih ali za pravilno vzdrževanje.

#### **UPOŠTEVAJTE:**

Risbe in fotografije so samo za referenco. Dejanski videz izdelka se lahko razlikuje od vizualizacije v priročniku.

#### **GARANCIJA:**

Proizvajalec daje 6-mesečno garancijo za dodatne dodatke priložene izdelku in 2-letno garancijo za izdelek brez dodatkov.

#### **IZKLJUČITVE IN OMEJITVE GARANCIJE:**

Odgovorni smo za kakovost naših izdelkov. Naša garancija ne vključuje škode, nastale zaradi nepravilne uporabe izdelka ali mehanskih poškodb.

#### **POSKRBITE ZA OKOLJE:**

Ko prenehate uporabljati izdelek, ga zavržite na ustreznem mestu v skladu z lokalnimi zakoni.

**POMEMBNO! PROSIMO, VARNOSTNE OPOMBE IN PREVIDNOSTNE OPOZORILA, PROSIMO, POZORNO PREBERITE IN SHRANITE ZA PRIHODNJE REFERENCE.**

#### **OPOZORILA:**

- Ne uporabljajte tega izdelka, ne da bi prej prebrali priročnik.
- Izdelek je namenjen otrokom starim od 0–36 mesecev in težkim do 15 kg.
- V posteljico postavite samo enega otroka naenkrat.
- Izdelek je pripravljen za uporabo šele, ko so aktivirani zaklepni mehanizmi. Pred uporabo skrbno preverite, ali so ti mehanizmi popolnoma vklopljeni.



- Prenehajte uporabljati funkcijo otroške posteljice, takoj ko lahko dojenček sedi, kleči ali se dvigne.
  - Vsi montažni elementi in okovja morajo biti pri montaži pravilno pritrjeni, redno kontrolirani in po potrebi pritegnjeni.
  - Zavedajte se nevarnosti kajenja, odprtega ognja in drugih močnih virov toplote, kot so električni kamini, plinski kamini itd., v neposredni bližini posteljice.
  - V posteljici ne uporabljajte več kot ene vzmetnice. Uporabljajte samo vzmetnico, ki je naprodaj s to posteljico, ne vstavljajte druge vzmetnice, obstaja nevarnost zadušitve.
  - Če pustite otroka brez nadzora v postelji, vedno preverite, ali je stranski vhod zaprt z zadrgo.
  - Izdelka ne uporabljajte, če je katera od njegovih komponent poškodovana, strgana ali manjka; uporabljajte samo tiste, ki jih je odobril proizvajalec. Po potrebi se za nadomestne dele obrnite na proizvajalca.
  - Ne puščajte ničesar v postelji in je ne postavljajte v bližino druge opreme, ki bi lahko podpirala otrokovo nogo ali povzročila nevarnost zadušitve ali obešenja otroka, npr. žice, vrvice za zavese/žaluzije.
  - Izdelka ne uporabljajte brez vzmetnice.
  - Izdelek postavite na ravna tla.
  - Majhni otroci se ne smejo brez nadzora igrati v bližini posteljice.
  - Ko je otrok brez nadzora, mora biti posteljica zaklenjena v fiksnem položaju.
  - Pazite, da noben vijak ni zrahljan, saj bi otrok lahko zagozdil dele telesa ali oblačila (npr. vrvice, ogrlice, trakove za dudo itd.), kar bi predstavljalo nevarnost zadavljenja.
  - Ko jo uporabljate kot otroško posteljico ob postelji, uporabite samo pritrilni sistem, ki je vključen v kompletu.
  - Posteljne posteljice nikoli ne uporabljajte v nagnjenem položaju.
  - Da preprečite nevarnost zadavljenja zaradi ukleščenja, mora biti potovalna posteljica pravilno pritrjena na posteljo odrasle osebe s pritrilnim sistemom.
  - Med dnom posteljice ob postelji in vzmetnico postelje odrasle osebe ne sme biti vrzeli. Če obstaja kakršna koli vrzel med posteljico ob postelji in posteljo odrasle osebe, NE uporabljajte izdelka. Vrzeli ne zapolnite z blazinami, odejami ali drugimi predmeti.
  - Pred vsako uporabo preverite pravilno namestitvev pritrilnega sistema tako, da posteljico ob postelji povlečete stran od postelje odrasle osebe.
  - **NEVARNOST!** Posteljna posteljica, če ni pritrjena na posteljo odrasle osebe, mora imeti vse strani zaprte.
  - Da bi se izognili nevarnosti, da bi se otrokov vrat zataknil za zgornjo ograjo na strani postelje za odrasle, zgornja ograja ne sme biti višja od vzmetnice postelje za odrasle.
  - Da bi se izognili nevarnosti zadavljenja dojenčka, naj bo sistem za pritrnitev postelje za odrasle vedno stran od posteljice in zunaj postelje.
  - Posteljica je namenjena dojenčkom od 0. meseca do otrokove teže 9 kg.
- Dodatna opozorila za funkcijo PLAYPEN. OPOZORILA:
- Preden postavite otroka v stajico, se prepričajte, da je stajica v celoti sestavljena in da so vsi zaklepni mehanizmi vklopljeni.
  - Dno stajice mora biti nameščeno na najnižji ravni.
  - Stajica je namenjena otrokom do 36. meseca starosti oziroma do otrokove teže 15 kg.

## SESTAVNI DELI:

- |                               |                                   |
|-------------------------------|-----------------------------------|
| 1. Vzmetnica                  | 8. Nosilec                        |
| 2. Odstranljiva ograja        | 9. Teleskopske noge               |
| 3. Gondola za spanje          | 10. Kolesa                        |
| 4. Ročaj za nastavitev višine | 11. Prečna nosilna cev            |
| 5. Plastična noga             | 12. Pas                           |
| 6. Osnovna plošča             | 13. Dodatek: mreža proti komarjem |
| 7. Podporna plastična sponka  |                                   |

## MONTAŽA NOSILCEV:

Vstavite prečno podporno cev v plastični priključek teleskopske noge, dokler ne zaslišite klika (slika 1). Enako ponovite z drugo teleskopsko nogo. Nosilec vstavite v zgornjo luknjo teleskopske noge, dokler ne zaslišite klika, ponovite isto operacijo z drugo teleskopsko nogo in nosilcem (slika 2)

## GONDOLA ZA SPANJE:

Pripnite ježka, da pokrijete nosilec (slika 3), nato pa zaprite vse zadrge okrog spalnega dela (slika 4).

Vzmetnico položite v posteljico in jo položite (slika 5). Posteljica je v celoti nameščena (slika 6).

OPOMBA: Prepričajte se, da so teleskopske noge popolnoma raztegnjene, kot je prikazano na sl. 6. Pri uporabi posteljice.

NEVARNOST: kadar posteljica ni pritrjena na posteljo za odrasle, vedno popolnoma dvignite tekstilne stranice posteljice in zaprite zadrge.

OPOMBA: Ko nastavljate višino, se prepričajte, da kot podnožja zibelke od konca do konca (od glave do pet) ni večji od 10 stopinj.

## NASTAVITEV VIŠINE:

Povlecite navzgor plastične ročaje za nastavitev višine na obeh straneh podpornih nog, nato jih držite in nastavite posteljico na želeno višino (slika 7). Če želite znižati višino, primite plastične ročaje za nastavitev višine in jo spustite na želeno višino (slika 8).

## ODSTRANITEV STRANSKE LETVICE:

Odprite zadrgo na obeh straneh držala (slika 9). Pritisnite gumb v smeri puščice na gumbu (slika 10).

Odstranite konce oprijemala (slika 11). Nato zvijte cev ograje in jo pritrdite z elastičnim trakom (slika 12).

OPOMBA: Ko ni pritrjen na posteljo za odrasle, vedno popolnoma dvignite spustno stran.

## PRETVORBA V IGRALNO STAJICO:

Odprite zadrgo na stojalu (slika 13). Povlecite mrežo navzdol (slika 14). Odprite zadrgo in nato odstranite podporno podlago (slika 15). Pritrdite zadrževalno sponko na spodnji strani podstavka (slika 16). Vzmetnico položite na osnovno ploščo (slika 17). Stajica je pravilno zložena (slika 18).

OPOMBA: Stajica je namenjena otrokom do 36. meseca starosti oziroma dokler otrok ne doseže teže 15 kg.

## **PRETVORBA V POSTELJICO:**

Če želite otroško posteljico spremeniti v zložljivo posteljo, sledite koraku 4 (odstranitev stranske ograje), nato pa otroško posteljico dodajte postelji svojih staršev. Prilagodite višino otroške posteljice tako, da bo vzmetnica otroške posteljice na popolnoma enaki višini kot posteljni vložek staršev. Zapnite zaponko pritrdilnih pasov na posteljico. Trakove napeljite čez celotno posteljo ali le čez posteljno gredo, nastavite tako, da se otroška posteljica tesno prilega postelji staršev. Zrahljane dele pritrdilnih pasov zavijte pod posteljico.

OPOMBA: Prepričajte se, da so pasovi pravilno nastavljeni in da se posteljica naslanja na vzmetnico postelje staršev (slika 19).

OPOMBA: Poskrbite, da bo teleskopska noga naslonjena na posteljo staršev (sl. 20 in 21). OPOMBA: ta otroška posteljica je primerna za vse vrste postelj za odrasle med višino 58 cm in 68 cm.

## **ZAVORE:**

Z nogo pritisnite zavoro na kolesu – ko je obrnjena navzdol, je posteljica zaklenjena. Za odklepanje potisnite zavoro navzgor (sl. 22 in 23).

## **MREŽA PROTI KOMARJEM:**

Zgrabite mrežo proti komarjem in pritisnite sponko na ograjo otroške posteljice na obeh straneh. Napnite mrežo proti komarjem (sl. 24 in 25).

## **VZDRŽEVANJE IZDELKA:**

- Blago na otroški posteljici čistite z blagim milom in vodo, s krpo ali gobo. Ne čistite z abrazivnimi čistili na osnovi amoniaka, belila ali alkohola. Posteljica mora biti pred uporabo ali shranjevanjem temeljito posušena.
- Okvir čistite z mehko, čisto in vlažno krpo z blago milno raztopino.

Hvala, ker ste prebrali priročnik. Prosimo, da ga shranite za prihodnjo uporabo.



**[www.momi.store](http://www.momi.store)**

Producent/Producer/Hersteller/Producteur/Proizvajalec:  
TelForceOne S.A., ul. Krakowska 119, 50-428 Wrocław, Poland