

Art.Nr.  
5907903901  
AusgabeNr.  
5907903901\_0003  
Rev.Nr.  
08/11/2022



## DH1600Max

DE	<b>Bohrhammer</b> Originalbedienungsanleitung	5
GB	<b>Hammer drill</b> Translation of original instruction manual	16
FR	<b>Perforatrice</b> Traduction des instructions d'origine	25
IT	<b>Trapano a percussione</b> La traduzione dal manuale di istruzioni originale	35
NL	<b>Boorhamer</b> Vertaling van de originele gebruikshandleiding	45
ES	<b>Martillo percutor</b> Traducción del manual de instrucciones original	54
PT	<b>Martelo perfurador</b> Tradução do manual de operação original	63
CZ	<b>Vrtací kladivo</b> Překlad originálního návodu k obsluze	72
SK	<b>Vrtacie kladivo</b> Preklad originálneho návodu na obsluhu	81
HU	<b>Fúrókalapács</b> Eredeti használati utasítás fordítása	90

PL	<b>Wiertarka udarowa</b> Tłumaczenie oryginalnej instrukcji obsługi	99
HR	<b>Udarna bušilica</b> Prijevod originalnog priručnika za uporabu	109
SI	<b>Vrtalno kladivo</b> Prevod originalnih navodil za uporabo	118
EE	<b>Puurvasar</b> Originaalkäitusjuhendi tõlge	127
LT	<b>Gręźimo plaktukas</b> Originalios naudojimo instrukcijos vertimas	136
LV	<b>Perforators</b> Oriģinālās lietošanas instrukcijas tulkojums	145
SE	<b>Borrhammare</b> Översättning av original-bruksanvisning	154
FI	<b>Poravasara</b> Käännös alkuperäisestä käyttöohjeesta	163
DK	<b>Borehammer</b> Oversættelse fra den oprindelige betjeningsvejledning	172

Nachdrucke, auch auszugsweise, bedürfen der Genehmigung.  
Technische Änderungen vorbehalten. Abbildungen beispielhaft!





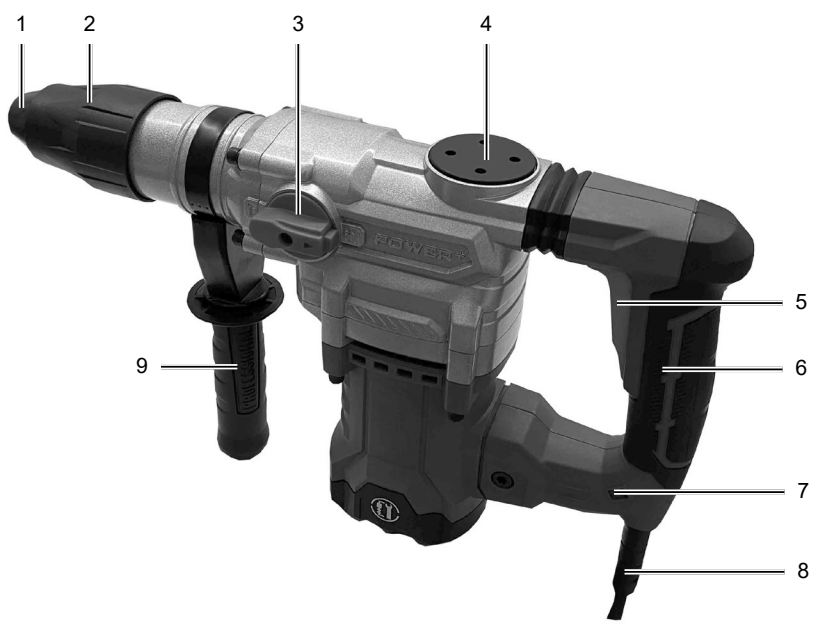

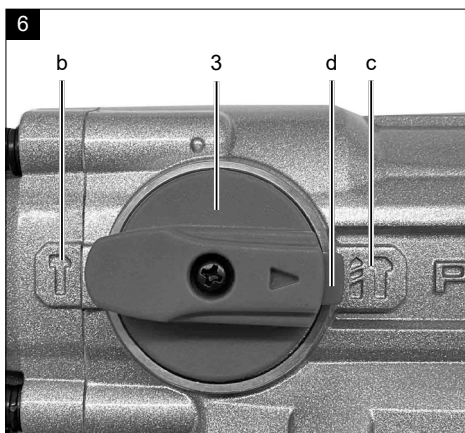
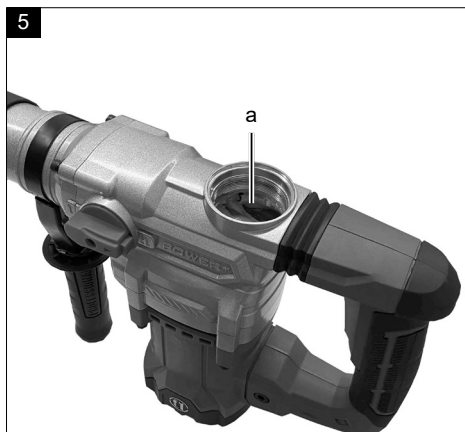
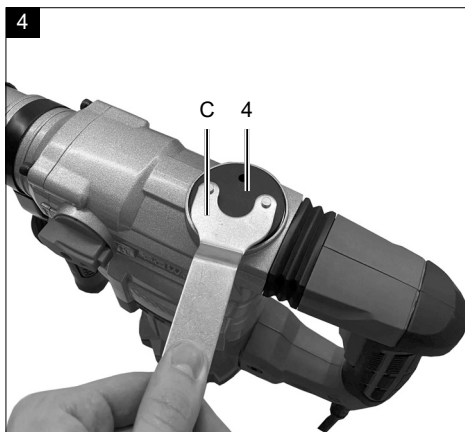
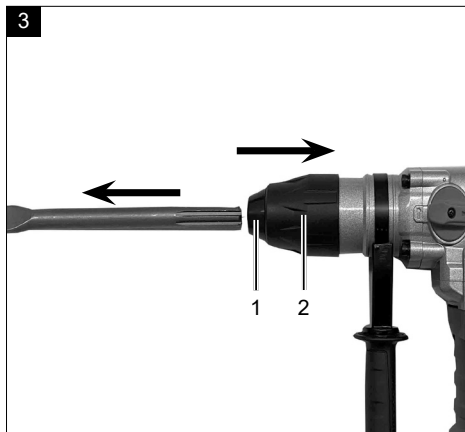
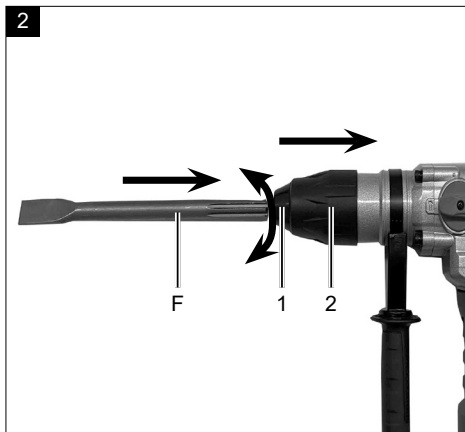
**1**





## Erklärung der Symbole auf dem Gerät

Die Verwendung von Symbolen in diesem Handbuch soll Ihre Aufmerksamkeit auf mögliche Risiken lenken. Die Sicherheitssymbole und Erklärungen, die diese begleiten, müssen genau verstanden werden. Die Warnungen selbst beseitigen keine Risiken und können korrekte Maßnahmen zum Verhüten von Unfällen nicht ersetzen.

	<p>Warnung - Zur Verringerung des Verletzungsrisikos Bedienungsanleitung lesen.</p>
	<p>Tragen Sie einen Gehörschutz. Die Einwirkung von Lärm kann Hörverlust bewirken.</p>
	<p>Tragen Sie eine Staubschutzmaske. Beim Bearbeiten von Holz und anderer Materialien kann gesundheitsschädlicher Staub entstehen. Asbesthaltiges Material darf nicht bearbeitet werden!</p>
	<p>Tragen Sie eine Schutzbrille. Während der Arbeit entstehende Funken oder aus dem Gerät heraustretende Splitter, Späne und Stäube können Sichtverlust bewirken.</p>
	<p>Schutzklasse II</p>
<p><b>⚠ Achtung!</b></p>	<p>In dieser Bedienungsanweisung haben wir Stellen, die Ihre Sicherheit betreffen, mit diesem Zeichen versehen.</p>

<b>Inhaltsverzeichnis:</b>	<b>Seite:</b>
1. Einleitung .....	7
2. Gerätebeschreibung .....	7
3. Lieferumfang .....	7
4. Bestimmungsgemäße Verwendung .....	7
5. Wichtige Hinweise .....	8
6. Technische Daten .....	10
7. Auspacken .....	10
8. Vor Inbetriebnahme .....	11
9. Bedienung .....	11
10. Elektrischer Anschluss .....	11
11. Wartung .....	12
12. Reinigung .....	12
13. Lagerung .....	13
14. Entsorgung und Wiederverwertung .....	13
15. Störungsabhilfe .....	13
16. Konformitätserklärung .....	183

# 1. Einleitung

## Hersteller:

Scheppach GmbH  
Günzburger Straße 69  
D-89335 Ichenhausen

## Verehrter Kunde

Wir wünschen Ihnen viel Freude und Erfolg beim Arbeiten mit Ihrem neuen Gerät.

## Hinweis:

Der Hersteller dieses Gerätes haftet nach dem geltenden Produkthaftungsgesetz nicht für Schäden, die an diesem Gerät oder durch dieses Gerät entstehen bei:

- unsachgemäßer Behandlung
- Nichtbeachtung der Bedienungsanleitung
- Reparaturen durch Dritte, nicht autorisierte Fachkräfte
- Einbau und Austausch von nicht originalen Ersatzteilen
- nicht bestimmungsgemäßer Verwendung
- Ausfällen der elektrischen Anlage bei Nichtbeachtung der elektrischen Vorschriften und VDE-Bestimmungen 0100, DIN 57113 / VDE 0113

## Beachten Sie:

Lesen Sie vor der Montage und vor Inbetriebnahme den gesamten Text der Bedienungsanleitung durch.

Diese Bedienungsanleitung soll es Ihnen erleichtern, Ihr Gerät kennenzulernen und dessen bestimmungsgemäßen Einsatzmöglichkeiten zu nutzen.

Die Bedienungsanleitung enthält wichtige Hinweise, wie Sie mit dem Gerät sicher, fachgerecht und wirtschaftlich arbeiten, und wie Sie Gefahren vermeiden, Reparaturkosten sparen, Ausfallzeiten verringern und die Zuverlässigkeit und Lebensdauer des Gerätes erhöhen. Zusätzlich zu den Sicherheitsbestimmungen dieser Bedienungsanleitung müssen Sie unbedingt die für den Betrieb des Gerätes geltenden Vorschriften Ihres Landes beachten.

Bewahren Sie die Bedienungsanleitung, in einer Plastikhülle geschützt vor Schmutz und Feuchtigkeit, bei dem Gerät auf. Sie muss von jeder Bedienungsperson vor Aufnahme der Arbeit gelesen und sorgfältig beachtet werden.

An dem Gerät dürfen nur Personen arbeiten, die im Gebrauch des Gerätes unterwiesen und über die damit verbundenen Gefahren unterrichtet sind.

Das geforderte Mindestalter ist einzuhalten.

Neben den in dieser Bedienungsanleitung enthaltenen Sicherheitshinweisen und den besonderen Vorschriften Ihres Landes sind die für den Betrieb von baugleichen Maschinen allgemein anerkannten technischen Regeln zu beachten.

Wir übernehmen keine Haftung für Unfälle oder Schäden, die durch Nichtbeachten dieser Anleitung und den Sicherheitshinweisen entstehen.

## 2. Gerätebeschreibung (Abb. 1)

1. Verriegelungshülse
2. Staubschutz
3. Umschalter Schlagbohren/Meißeln
4. Deckel
5. Ein- / Ausschalter
6. Handgriff
7. Kontrollleuchte
8. Netzkabel
9. Zusatzhandgriff

## 3. Lieferumfang

- A. Koffer
- B. Bohrhammer
- C. Wartungswerkzeug
- D. Kohlebürsten
- E. Spitzmeißel
- F. Flachmeißel

## 4. Bestimmungsgemäße Verwendung

Das Gerät ist bestimmt zum Hammerbohren in Beton, Gestein und Ziegel und für Meißelarbeiten unter Verwendung des entsprechenden Bohrers oder Meißels.

Die Maschine darf nur nach ihrer Bestimmung verwendet werden. Jede weitere darüber hinausgehende Verwendung ist nicht bestimmungsgemäß. Für daraus hervorgerufene Schäden oder Verletzungen aller Art haftet der Benutzer/Bediener und nicht der Hersteller.

Bitte beachten Sie, dass unsere Geräte bestimmungsgemäß nicht für den gewerblichen, handwerklichen oder industriellen Einsatz konstruiert wurden.

Wir übernehmen keine Gewährleistung, wenn das Gerät in Gewerbe-, Handwerks- oder Industriebetrieben sowie bei gleichzusetzenden Tätigkeiten eingesetzt wird.

## 5. Wichtige Hinweise

### Allgemeine Sicherheitshinweise für Elektrowerkzeuge

⚠ **WARNUNG** Lesen Sie alle Sicherheitshinweise und Anweisungen. Versäumnisse bei der Einhaltung der Sicherheitshinweise und Anweisungen können elektrischen Schlag, Brand und/oder schwere Verletzungen verursachen.

### Bewahren Sie alle Sicherheitshinweise und Anweisungen für die Zukunft auf.

Der in den Sicherheitshinweisen verwendete Begriff „Elektrowerkzeug“ bezieht sich auf netzbetriebene Elektrowerkzeuge (mit Netzkabel) und auf akkubetriebene Elektrowerkzeuge (ohne Netzkabel).

### Arbeitsplatzsicherheit

- **Halten Sie Ihren Arbeitsbereich sauber und gut beleuchtet.** Unordnung oder unbeleuchtete Arbeitsbereiche können zu Unfällen führen.
- **Arbeiten Sie mit dem Elektrowerkzeug nicht in explosionsgefährdeter Umgebung, in der sich brennbare Flüssigkeiten, Gase oder Stäube befinden.** Elektrowerkzeuge erzeugen Funken, die den Staub oder die Dämpfe entzünden können.
- **Halten Sie Kinder und andere Personen während der Benutzung des Elektrowerkzeuges fern.** Bei Ablenkung können Sie die Kontrolle über das Gerät verlieren.

### Elektrische Sicherheit

- **Der Anschlussstecker des Elektrowerkzeuges muss in die Steckdose passen.** Der Stecker darf in keiner Weise verändert werden. **Verwenden Sie keine Adapterstecker gemeinsam mit schutzgeerdeten Elektrowerkzeugen.** Unveränderte Stecker und passende Steckdosen verringern das Risiko eines elektrischen Schlages.
- **Vermeiden Sie Körperkontakt mit geerdeten Oberflächen, wie von Rohren, Heizungen, Herden und Kühlschränken.** Es besteht ein erhöhtes Risiko durch elektrischen Schlag, wenn Ihr Körper geerdet ist.
- **Halten Sie Elektrowerkzeuge von Regen oder Nässe fern.** Das Eindringen von Wasser in ein Elektrogerät erhöht das Risiko eines elektrischen Schlages.

- **Zweckentfremden Sie das Kabel nicht, um das Elektrowerkzeug zu tragen, aufzuhängen oder um den Stecker aus der Steckdose zu ziehen.** Halten Sie das Kabel fern von Hitze, Öl, scharfen Kanten oder sich bewegenden Geräteteilen. Beschädigte oder verwickelte Kabel erhöhen das Risiko eines elektrischen Schlages.
- **Wenn Sie mit einem Elektrowerkzeug im Freien arbeiten, verwenden Sie nur Verlängerungskabel, die auch für den Außenbereich geeignet sind.** Die Anwendung eines für den Außenbereich geeigneten Verlängerungskabels verringert das Risiko eines elektrischen Schlages.
- **Wenn der Betrieb des Elektrowerkzeuges in feuchter Umgebung nicht vermeidbar ist, verwenden Sie einen Fehlerstromschutzschalter.** Der Einsatz eines Fehlerstromschutzschalters vermindert das Risiko eines elektrischen Schlages.

⚠ **WARNUNG!** Dieses Elektrowerkzeug erzeugt während des Betriebs ein elektromagnetisches Feld. Dieses Feld kann unter bestimmten Umständen aktive oder passive medizinische Implantate beeinträchtigen. Um die Gefahr von ernsthaften oder tödlichen Verletzungen zu verringern, empfehlen wir Personen mit medizinischen Implantaten ihren Arzt und den Hersteller vom medizinischen Implantat zu konsultieren, bevor das Elektrowerkzeug bedient wird.

### Sicherheit von Personen

- **Seien Sie aufmerksam, achten Sie darauf, was Sie tun, und gehen Sie mit Vernunft an die Arbeit mit einem Elektrowerkzeug. Benutzen Sie kein Elektrowerkzeug, wenn Sie müde sind oder unter Einfluss von Drogen, Alkohol oder Medikamenten stehen.** Ein Moment der Unachtsamkeit beim Gebrauch des Elektrowerkzeuges kann zu ernsthaften Verletzungen führen.
- **Tragen Sie persönliche Schutzausrüstung und immer eine Schutzbrille.** Das Tragen persönlicher Schutzausrüstung, wie Staubmaske, rutschfeste Sicherheitsschuhe, Schutzhelm oder Gehörschutz, je nach Art und Einsatz des Elektrowerkzeuges, verringert das Risiko von Verletzungen.
- **Vermeiden Sie eine unbeabsichtigte Inbetriebnahme. Vergewissern Sie sich, dass das Elektrowerkzeug ausgeschaltet ist, bevor Sie es an die Stromversorgung und/oder den Akku anschließen, es aufnehmen oder tragen.**



Wenn Sie beim Tragen des Elektrowerkzeuges den Finger am Schalter haben oder das Gerät eingeschaltet an die Stromversorgung anschließen, kann dies zu Unfällen führen.

- **Entfernen Sie Einstellwerkzeuge oder Schraubenschlüssel, bevor Sie das Elektrowerkzeug einschalten.** Ein Werkzeug oder Schlüssel, der sich in einem drehenden Geräteteil befindet, kann zu Verletzungen führen.
- **Vermeiden Sie eine abnormale Körperhaltung. Sorgen Sie für einen sicheren Stand und halten Sie jederzeit das Gleichgewicht.** Dadurch können Sie das Elektrowerkzeug in unerwarteten Situationen besser kontrollieren.
- **Tragen Sie geeignete Kleidung. Tragen Sie keine weite Kleidung oder Schmuck. Halten Sie Haare, Kleidung und Handschuhe fern von sich bewegenden Teilen.** Lockere Kleidung, Schmuck oder lange Haare können von sich bewegenden Teilen erfasst werden.
- **Wenn Staubabsaugeinrichtungen und Staubauffangeinrichtungen montiert werden können, vergewissern Sie sich, dass diese angeschlossen sind und richtig verwendet werden.** Verwendung einer Staubabsaugung kann Gefährdungen durch Staub verringern.
- **Wiegen Sie sich nicht in falscher Sicherheit und setzen Sie sich nicht über die Sicherheitsregeln für Elektrowerkzeuge hinweg, auch wenn Sie nach vielfachem Gebrauch mit dem Elektrowerkzeug vertraut sind.** Achtloses Handeln kann binnen Sekundenbruchteilen zu schweren Verletzungen führen.

#### Verwendung und Behandlung des Elektrowerkzeuges

- **Überlasten Sie das Gerät nicht. Verwenden Sie für Ihre Arbeit das dafür bestimmte Elektrowerkzeug.** Mit dem passenden Elektrowerkzeug arbeiten Sie besser und sicherer im angegebenen Leistungsbereich.
- **Benutzen Sie kein Elektrowerkzeug, dessen Schalter defekt ist.** Ein Elektrowerkzeug, das sich nicht mehr ein- oder ausschalten lässt, ist gefährlich und muss repariert werden.
- **Ziehen Sie den Stecker aus der Steckdose und/oder entfernen Sie den Akku, bevor Sie Geräteeinstellungen vornehmen, Zubehörteile wechseln oder das Gerät weglegen.** Diese Vorsichtsmaßnahme verhindert den unbeabsichtigten Start des Elektrowerkzeuges.

- **Bewahren Sie unbenutzte Elektrowerkzeuge außerhalb der Reichweite von Kindern auf. Lassen Sie Personen das Gerät nicht benutzen, die mit diesem Gerät nicht vertraut sind oder diese Anweisungen nicht gelesen haben.** Elektrowerkzeuge sind gefährlich, wenn sie von unerfahrenen Personen benutzt werden.
- **Pflegen Sie Elektrowerkzeuge mit Sorgfalt. Kontrollieren Sie, ob bewegliche Teile einwandfrei funktionieren und nicht klemmen, ob Teile gebrochen oder so beschädigt sind, dass die Funktion des Elektrowerkzeuges beeinträchtigt ist. Lassen Sie beschädigte Teile vor dem Einsatz des Gerätes reparieren.** Viele Unfälle haben ihre Ursache in schlecht gewarteten Elektrowerkzeugen.
- **Halten Sie Ihre Schneidwerkzeuge scharf und sauber.** Sorgfältig gepflegte Schneidwerkzeuge mit scharfen Schneidkanten verklemmen sich weniger und sind leichter zu führen.
- **Verwenden Sie Elektrowerkzeug, Zubehör Einsatzwerkzeuge usw. entsprechend diesen Anweisungen. Berücksichtigen Sie dabei die Arbeitsbedingungen und die auszuführende Tätigkeit.** Der Gebrauch von Elektrowerkzeugen für andere als die vorgesehenen Anwendungen kann zu gefährlichen Situationen führen.
- **Halten Sie Griffe und Griffflächen trocken, sauber und frei von Öl und Fett.** Rutschige Griffe und Griffflächen erlauben keine sichere Bedienung und Kontrolle des Elektrowerkzeuges in unvorhergesehenen Situationen.

#### Service

- **Lassen Sie Ihr Elektrowerkzeug nur von qualifiziertem Fachpersonal und nur mit Original-Ersatzteilen reparieren.** Damit wird sichergestellt, dass die Sicherheit des Elektrowerkzeuges erhalten bleibt.

#### Sicherheitshinweise für Hämmer

- **Tragen Sie Gehörschutz.** Die Einwirkung von Lärm kann Gehörverlust bewirken.
- **Benutzen Sie die mit dem Gerät gelieferten Zusatzhandgriffe.** Der Verlust der Kontrolle kann zu Verletzungen führen.
- **Halten Sie das Gerät an den isolierten Griffflächen, wenn Sie Arbeiten ausführen, bei denen das Einsatzwerkzeug verborgene Stromleitungen oder das eigene Netzkabel treffen kann.**

Der Kontakt mit einer spannungsführenden Leitung kann auch metallene Geräteteile unter Spannung setzen und zu einem elektrischen Schlag führen.

**Bewahren Sie die Sicherheitshinweise gut auf.**

### Restrisiken

**Auch wenn Sie dieses Elektrowerkzeug vorschriftsmäßig bedienen, bleiben immer Restrisiken bestehen. Folgende Gefahren können im Zusammenhang mit der Bauweise und Ausführung dieses Elektrowerkzeuges auftreten:**

- Lungenschäden, falls keine geeignete Staubschutzmaske getragen wird.
- Gehörschäden, falls kein geeigneter Gehörschutz getragen wird.
- Gesundheitsschäden, die aus Hand-Arm-Schwingungen resultieren, falls das Gerät über einen längeren Zeitraum verwendet wird oder nicht ordnungsgemäß geführt und gewartet wird.

## 6. Technische Daten

Netzspannung	230 - 240 V~ 50 Hz
Leistungsaufnahme	1600 W
Schlagkraft	10 Joule
Drehzahl	630 min <sup>-1</sup>
Schlagzahl	3800 bpm
Bohrleistung Beton/Stein (max.)	40 mm
Schutzklasse	II
Gewicht	7,3 kg

### Gefahr!

#### Geräusch und Vibration

Die Geräusch- und Vibrationswerte wurden entsprechend EN 60745 ermittelt.

Schalldruckpegel $L_{pA}$	87,7 dB
Unsicherheit $K_{pA}$	3 dB
Schallleistungspegel $L_{WA}$	98,7 dB
Unsicherheit $K_{WA}$	3 dB

#### Tragen Sie einen Gehörschutz.

Die Einwirkung von Lärm kann Hörverlust bewirken.

Schwingungsgesamtwerte (Vektorsumme dreier Richtungen) ermittelt entsprechend EN 60745.

### Hauptgriff

Bohrhämmern in Beton:

$$a_{h(HD)} = 18,987 \text{ m/s}^2, K = 1,5 \text{ m/s}^2$$

### Zusatzgriff

Bohrhämmern in Beton:

$$a_{h(HD)} = 18,987 \text{ m/s}^2, K = 1,5 \text{ m/s}^2$$

### Hauptgriff

$$\text{Meißeln: } a_{h(\text{CHEq})} = 19,962 \text{ m/s}^2, K = 1,5 \text{ m/s}^2$$

### Zusatzgriff

$$\text{Meißeln: } a_{h(\text{CHEq})} = 19,962 \text{ m/s}^2, K = 1,5 \text{ m/s}^2$$

Der angegebene Schwingungsemissionswert ist nach einem genormten Prüfverfahren gemessen worden und kann sich, abhängig von der Art und Weise, in der das Elektrowerkzeug verwendet wird, ändern und in Ausnahmefällen über dem angegebenen Wert liegen. Der angegebene Schwingungsemissionswert kann zum Vergleich eines Elektrowerkzeuges mit einem anderen verwendet werden.

Der angegebene Schwingungsemissionswert kann auch zu einer einleitenden Einschätzung der Beeinträchtigung verwendet werden.

### Beschränken Sie die Geräuschentwicklung und Vibration auf ein Minimum!

- Verwenden Sie nur einwandfreie Geräte.
- Warten und reinigen Sie das Gerät regelmäßig.
- Passen Sie Ihre Arbeitsweise dem Gerät an.
- Überlasten Sie das Gerät nicht.
- Lassen Sie das Gerät gegebenenfalls überprüfen.
- Schalten Sie das Gerät aus, wenn es nicht benutzt wird.
- Tragen Sie Handschuhe.

## 7. Auspacken

- Öffnen Sie die Verpackung und nehmen Sie das Gerät vorsichtig heraus.
- Entfernen Sie das Verpackungsmaterial sowie Verpackungs- und Transportsicherungen (falls vorhanden).
- Überprüfen Sie, ob der Lieferumfang vollständig ist.
- Kontrollieren Sie das Gerät und die Zubehörteile auf Transportschäden. Bei Beanstandungen muss sofort der Zubringer verständigt werden. Spätere Reklamationen werden nicht anerkannt.
- Bewahren Sie die Verpackung nach Möglichkeit bis zum Ablauf der Garantiezeit auf.

- Machen Sie sich vor dem Einsatz anhand der Bedienungsanleitung mit dem Gerät vertraut.
- Verwenden Sie bei Zubehör sowie Verschleiß- und Ersatzteilen nur Originalteile. Ersatzteile erhalten Sie bei Ihrem Fachhändler.
- Geben Sie bei Bestellungen unsere Artikelnummern sowie Typ und Baujahr des Gerätes an.

#### ⚠ **WARNUNG!**

**Gerät und Verpackungsmaterial sind kein Kinderspielzeug! Kinder dürfen nicht mit Kunststoffbeuteln, Folien und Kleinteilen spielen! Es besteht Verschluckungs- und Erstickungsgefahr!**

## 8. Vor Inbetriebnahme

Überzeugen Sie sich vor dem Anschließen, dass die Daten auf dem Typenschild mit den Netzdaten übereinstimmen.

#### **Warnung!**

**Ziehen Sie immer den Netzstecker, bevor Sie Einstellungen am Gerät vornehmen.**

Einsatzstelle nach verdeckt liegenden elektrischen Leitungen, Gas- und Wasserrohren mit einem Leitungssuchgerät untersuchen.

#### **Zusatzgriff (Abb. 1)**

**Bohrhammer aus Sicherheitsgründen nur mit dem Zusatzgriff verwenden.**

Der Zusatzhandgriff (9) bietet Ihnen während der Benutzung des Bohrhammers zusätzlichen Halt. Das Gerät darf aus Sicherheitsgründen nicht ohne den Zusatzhandgriff (9) verwendet werden. Befestigt wird der Zusatzhandgriff (9) am Bohrhammer durch Klemmung. Drehen des Griff es gegen den Uhrzeigersinn (vom Griff aus gesehen) löst die Klemmung. Drehen des Griff es im Uhrzeigersinn zieht die Klemmung fest. Lösen Sie zuerst die Klemmung des Zusatzhandgriffes. Anschließend können Sie den Zusatzhandgriff (9) in die für Sie angenehmste Arbeitsposition schwenken. Jetzt den Zusatzhandgriff in entgegengesetzter Drehrichtung wieder zudrehen, bis der Zusatzhandgriff fest sitzt.

#### **Werkzeug einsetzen (Abb. 2)**

- Werkzeug vor dem Einsetzen reinigen und Werkzeug-Schaft mit Bohrerfett leicht fetten.
- Verriegelungshülse (2) zurückziehen und festhalten.

- Staubfreies Werkzeug drehend in die Werkzeugaufnahme bis zum Anschlag einschieben. Das Werkzeug verriegelt sich selbst.
- Verriegelung durch Ziehen am Werkzeug prüfen.

#### **Werkzeug entnehmen (Abb. 3)**

Verriegelungshülse (2) zurückziehen, festhalten und Werkzeug entnehmen.

## 9. Bedienung

#### **Gefahr!**

**Um eine Gefährdung zu vermeiden, darf die Maschine nur an den beiden Handgriffen (6/9) gehalten werden!** Andernfalls kann beim Anbohren von Leitungen elektrischer Schlag drohen!

Ausschalten: Ein-/Ausschalter (5) loslassen.

#### **Umschalter Schlagbohren/Meißeln (Abb. 6)**

- Zum Schlagbohren den Knopf (d) am Drehschalter (3) drücken und gleichzeitig den Drehschalter (3) in die Schalterstellung (f) drehen.
- Für Meißelarbeiten den Knopf (d) am Drehschalter (3) drücken und gleichzeitig den Drehschalter (3) in die Schalterstellung (b) drehen. In der Stellung (b) ist der Meißel arretiert.

#### **Hinweis!**

Zum Hammerbohren benötigen Sie nur eine geringe Anpresskraft. Ein zu hoher Anpressdruck belastet unnötig den Motor. Bohrer regelmäßig prüfen. Stumpfen Bohrer nachschleifen oder ersetzen.

## 10. Elektrischer Anschluss

**Der installierte Elektromotor ist betriebsfertig abgeschlossen. Der Anschluss entspricht den einschlägigen VDE- und DIN-Bestimmungen.**

**Der kundenseitige Netzanschluss sowie die verwendete Verlängerungsleitung müssen diesen Vorschriften entsprechen.**

#### **Schadhafte Elektro-Anschlussleitung**

An elektrischen Anschlussleitungen entstehen oft Isolationsschäden.

Ursachen hierfür können sein:

- Druckstellen, wenn Anschlussleitungen durch Fenster oder Türspalten geführt werden

- Knickstellen durch unsachgemäße Befestigung oder Führung der Anschlussleitung
- Schnittstellen durch Überfahren der Anschlussleitung
- Isolationsschäden durch Herausreißen aus der Wandsteckdose.
- Risse durch Alterung der Isolation.

Solch schadhafte Elektro-Anschlussleitungen dürfen nicht verwendet werden und sind aufgrund der Isolationsschäden lebensgefährlich.

Elektrische Anschlussleitungen regelmäßig auf Schäden überprüfen. Achten Sie darauf, dass beim Überprüfen die Anschlussleitung nicht am Stromnetz hängt. Elektrische Anschlussleitungen müssen den einschlägigen VDE- und DIN-Bestimmungen entsprechen. Verwenden Sie nur Anschlussleitungen mit Kennzeichnung H07RN-F

Ein Aufdruck der Typenbezeichnung auf dem Anschlusskabel ist Vorschrift.

#### Wechselstrommotor

- Die Netzspannung muss 220-240 V~ betragen.
- Verlängerungsleitungen bis 25 m Länge müssen einen Querschnitt von 1,5 Quadratmillimeter aufweisen.

#### Anschlussart X

Wenn die Netzanschlussleitung dieses Gerätes beschädigt wird, muss sie durch eine besondere Anschlussleitung ersetzt werden, die vom Hersteller oder seinem Kundendienst erhältlich ist.

Anschlüsse und Reparaturen der elektrischen Ausrüstung dürfen nur von einer Elektrofachkraft durchgeführt werden.

Bei Rückfragen bitte folgende Daten angeben:

- Stromart des Motors
- Daten des Maschinen-Typenschilds

## 11. Wartung

**⚠ Warnung!** Vor jeglicher Einstellung, Instandhaltung oder Instandsetzung Netzstecker ziehen!

#### Allgemeine Wartungsmaßnahmen

- Halten Sie Schutzvorrichtungen, Luftschlitze und Motorenhäuse so staub- und schmutzfrei wie möglich. Reiben Sie das Gerät mit einem sauberen Tuch ab oder blasen Sie es mit Druckluft bei niedrigem Druck aus.

- Wir empfehlen, dass Sie das Gerät direkt nach jeder Benutzung reinigen.
- Reinigen Sie das Gerät regelmäßig mit einem feuchten Tuch und etwas Schmierseife. Verwenden Sie keine Reinigungs- oder Lösungsmittel; diese könnten die Kunststoffteile des Gerätes angreifen. Achten Sie darauf, dass kein Wasser in das Geräteinnere gelangen kann.
- Alle beweglichen Teile sind in periodischen Zeitabständen nachzuschmieren!

#### Kohlebürsten

- Bei übermäßiger Funkenbildung lassen Sie die Kohlebürsten durch eine Elektrofachkraft überprüfen. Achtung! Die Kohlebürsten dürfen nur von einer Elektrofachkraft ausgewechselt werden.

#### Service-Informationen

Es ist zu beachten, dass bei diesem Produkt folgende Teile einem gebrauchsgemäßen oder natürlichen Verschleiß unterliegen bzw. folgende Teile als Verbrauchsmaterialien benötigt werden.

Verschleißteile\*: Kohlebürsten, Meißel

\* nicht zwingend im Lieferumfang enthalten!

Ersatzteile und Zubehör erhalten Sie in unserem Service-Center. Scannen Sie hierzu den QR-Code auf der Titelseite.

#### Ersatzteilbestellung

Bei der Ersatzteilbestellung (über die Service-Hotline) müssen folgende Angaben gemacht werden:

- Typ des Geräts
- Artikelnummer des Geräts (ist der Verpackung bzw. der Anleitung zu entnehmen)

## 12. Reinigung

### 12.1 Reinigung

Halten Sie Schutzvorrichtungen, Luftschlitze und Motorenhäuse so staub- und schmutzfrei wie möglich. Wir empfehlen, das Gerät direkt nach jeder Benutzung zu reinigen.

#### 12.1.1 Reinigung außen

- Reinigen Sie das Gerät regelmäßig mit einem feuchten Tuch und etwas Schmierseife.
- Verwenden Sie keine Reinigungs- oder Lösungsmittel. Diese könnten die Kunststoffteile des Gerätes angreifen.

- Achten Sie darauf, dass kein Wasser in das Geräteinnere gelangen kann.

### 13. Lagerung

Lagern Sie das Gerät und dessen Zubehör an einem dunklen, trockenen und frostfreiem sowie für Kinder unzugänglichem Ort. Die optimale Lagertemperatur liegt zwischen 5 und 30 °C.

Bewahren Sie das Elektrowerkzeug in der Originalverpackung auf.

Decken Sie das Elektrowerkzeug ab, um es vor Staub oder Feuchtigkeit zu schützen.

Bewahren Sie die Bedienungsanleitung bei dem Elektrowerkzeug auf.

### 14. Entsorgung und Wiederverwertung

#### Hinweise zur Verpackung



Die Verpackungsmaterialien sind recycelbar. Bitte Verpackungen umweltgerecht entsorgen.

#### Hinweise zum Elektro- und Elektronikgerätegesetz (ElektroG)



**Elektro- und Elektronik-Altgeräte gehören nicht in den Hausmüll, sondern sind einer getrennten Erfassung bzw. Entsorgung zuzuführen!**

- Altbatterien oder -akkus, welche nicht fest im Altgerät verbaut sind, müssen vor Abgabe zerstörungsfrei entnommen werden! Deren Entsorgung wird über das Batteriesgesetz geregelt.
- Besitzer bzw. Nutzer von Elektro- und Elektronikgeräten sind nach deren Gebrauch gesetzlich zur Rückgabe verpflichtet.

- Der Endnutzer trägt die Eigenverantwortung für das Löschen seiner personenbezogenen Daten auf dem zu entsorgenden Altgerät!
- Das Symbol der durchgestrichenen Mülltonne bedeutet, dass Elektro- und Elektronikaltgeräte nicht über den Hausmüll entsorgt werden dürfen.
- Elektro- und Elektronikaltgeräte können bei folgenden Stellen unentgeltlich abgegeben werden:
  - Öffentlich-rechtliche Entsorgungs- bzw. Sammelstellen (z. B. kommunale Bauhöfe)
  - Verkaufsstellen von Elektrogeräten (stationär und online), sofern Händler zur Rücknahme verpflichtet sind oder diese freiwillig anbieten.
  - Bis zu drei Elektroaltgeräte pro Geräteart, mit einer Kantenlänge von maximal 25 Zentimetern, können Sie ohne vorherigen Erwerb eines Neugerätes vom Hersteller kostenfrei bei diesem abgeben oder einer anderen autorisierten Sammelstelle in Ihrer Nähe zuführen.
  - Weitere ergänzende Rücknahmebedingungen der Hersteller und Vertrieber erfahren Sie beim jeweiligen Kundenservice.
- Im Falle der Anlieferung eines neuen Elektrogerätes durch den Hersteller an einen privaten Haushalt, kann dieser die unentgeltliche Abholung des Elektroaltgerätes, auf Nachfrage vom Endnutzer, veranlassen. Setzen Sie sich hierzu mit dem Kundenservice des Herstellers in Verbindung.
- Diese Aussagen gelten nur für Geräte, die in den Ländern der Europäischen Union installiert und verkauft werden und die der Europäischen Richtlinie 2012/19/EU unterliegen. In Ländern außerhalb der Europäischen Union können davon abweichende Bestimmungen für die Entsorgung von Elektro- und Elektronik-Altgeräten gelten.

### 15. Störungsabhilfe

Die folgende Tabelle zeigt Fehlersymptome auf und beschreibt wie sie Abhilfe schaffen können, wenn Ihre Maschine einmal nicht richtig arbeitet. Wenn Sie das Problem damit nicht lokalisieren und beseitigen können, wenden Sie sich an Ihre Service-Werkstatt.

Störung	Mögliche Ursache	Abhilfe
Gerät startet nicht	Ein-/Ausschalter defekt	Reparatur durch ein autorisiertes Servicecenter
	Motor defekt	Reparatur durch ein autorisiertes Servicecenter

# Garantiebedingungen

Revisionsdatum 26.11.2021

## Sehr geehrte Kundin, sehr geehrter Kunde,

unsere Produkte unterliegen einer strengen Qualitätskontrolle. Sollte ein Gerät dennoch nicht einwandfrei funktionieren, bedauern wir dies sehr und bitten Sie, sich an unseren Servicedienst unter der unten angegebenen Adresse zu wenden. Gerne stehen wir Ihnen auch telefonisch über die Servicenummer zur Verfügung. Die nachfolgenden Hinweise sollen Ihnen für eine problemlose Bearbeitung und Regulierung im Schadensfall dienen.

## Für die Geltendmachung von Garantieansprüchen - innerhalb Deutschland - gilt folgendes:

**1. Diese Garantiebedingungen** regeln unsere zusätzlichen Hersteller-Garantieleistungen für Käufer (private Endverbraucher) von Neugeräten. Die gesetzlichen Gewährleistungsansprüche werden von dieser Garantie nicht berührt. Für diese ist der Händler zuständig, bei dem Sie das Produkt erworben haben.

**2. Die Garantieleistung** erstreckt sich ausschließlich auf Mängel an einem von Ihnen erworbenen neuen Gerät, die auf einem Material- oder Herstellungsfehler beruhen und ist - nach unserer Wahl - auf die unentgeltliche Reparatur solcher Mängel oder den Austausch des Gerätes beschränkt (ggf. auch Austausch mit einem Nachfolgemodell). Ersetzte Geräte oder Teile gehen in unser Eigentum über. Bitte beachten Sie, dass unsere Geräte bestimmungsgemäß nicht für den gewerblichen, handwerklichen oder beruflichen Einsatz konstruiert wurden. Ein Garantiefall kommt daher nicht zustande, wenn das Gerät innerhalb der Garantiezeit in Gewerbe-, Handwerks- oder Industriebetrieben verwendet wurde oder einer gleichzusetzenden Beanspruchung ausgesetzt war.

## 3. Von unseren Garantieleistungen ausgenommen sind:

- Schäden am Gerät, die durch Nichtbeachtung der Montageanleitung, nicht fachgerechte Installation, Nichtbeachtung der Bedienungsanleitung (z.B. Anschluss an eine falsche Netzspannung oder Stromart) bzw. der Wartungs- und Sicherheitsbestimmungen oder durch Einsatz des Gerätes unter ungeeigneten Umweltbedingungen sowie durch mangelnde Pflege und Wartung entstanden sind.
  - Schäden am Gerät, die durch missbräuchliche oder unsachgemäße Anwendungen (wie z.B. Überlastung des Gerätes oder Verwendung von nicht zugelassenen Werkzeugen bzw. Zubehör), Eindringen von Fremdkörpern in das Gerät (wie z.B. Sand, Steine oder Staub), Transportschäden, Gewaltanwendung oder Fremdeinwirkungen (wie z. B. Schäden durch Herunterfallen) entstanden sind.
  - Schäden am Gerät oder an Teilen des Gerätes, die auf einen bestimmungsgemäßen, üblichen (betriebsbedingten) oder sonstigen natürlichen Verschleiß zurückzuführen sind sowie Schäden und/oder Abnutzung von Verschleißteilen.
  - Mängel am Gerät, die durch Verwendung von Zubehör-, Ergänzungs- oder Ersatzteilen verursacht wurden, die keine Originalteile sind oder nicht bestimmungsgemäß verwendet werden.
  - Geräte, an denen Veränderungen oder Modifikationen vorgenommen wurden.
  - Geringfügige Abweichungen von der Soll-Beschaffenheit, die für Wert und Gebrauchstauglichkeit des Gerätes unerheblich sind.
  - Geräte an denen eigenmächtig Reparaturen oder Reparaturen, insbesondere durch einen nicht autorisierten Dritten, vorgenommen wurden.
  - Wenn die Kennzeichnung am Gerät bzw. die Identifikationsinformationen des Produktes (Maschinenaufkleber) fehlen oder unlesbar sind.
  - Geräte die eine starke Verschmutzung aufweisen und daher vom Servicepersonal abgelehnt werden.
- Schadensersatzansprüche sowie Folgeschäden sind von dieser Garantieleistung generell ausgeschlossen.

**4. Die Garantiezeit** beträgt regulär **24 Monate\*** (12 Monate bei Batterien / Akkus) und beginnt mit dem Kaufdatum des Gerätes. Maßgeblich ist das Datum auf dem Original-Kaufbeleg. Garantieansprüche müssen jeweils nach Kenntniserlangung unverzüglich erhoben werden. Die Geltendmachung von Garantieansprüchen nach Ablauf der Garantiezeit ist ausgeschlossen. Die Reparatur oder der Austausch des Gerätes führt weder zu einer Verlängerung der Garantiezeit noch wird eine neue Garantiezeit durch diese Leistung für das Gerät oder für etwaige eingebaute Ersatzteile in Gang gesetzt. Dies gilt auch bei Einsatz eines Vor-Ort-Services. Das betroffene Gerät ist in gesäubertem Zustand zusammen mit einer Kopie des Kaufbelegs, - hierin enthalten die Angaben zum Kaufdatum und der Produktbezeichnung - der Kundendienststelle vorzulegen bzw. einzusenden. Wird ein Gerät unvollständig, ohne den kompletten Lieferumfang eingeschendet, wird das fehlende Zubehör wertmäßig in Anrechnung / Abzug gebracht, falls das Gerät ausgetauscht wird oder eine Rückerstattung erfolgt. Teilweise oder komplett zerlegte Geräte können nicht als Garantiefall akzeptiert werden. Bei nicht berechtigter Reklamation bzw. außerhalb der Garantiezeit trägt der Käufer generell die Transportkosten und das Transportrisiko. **Einen Garantiefall melden Sie bitte vorab bei der Servicestelle (s.u.) an.** In der Regel wird vereinbart, dass das defekte Gerät mit einer kurzen Beschreibung der Störung per Abhol-Service (nur in Deutschland) oder - im Reparaturfall außerhalb des Garantiezeitraums - ausreichend frankiert, unter Beachtung der entsprechenden Verpackungs- und Versandrichtlinien, an die unten angegebene Serviceadresse eingeschendet wird. **Beachten Sie bitte, dass Ihr Gerät (modellabhängig) bei Rücklieferung, aus Sicherheitsgründen - frei von allen Betriebsstoffen ist.** Das an unser Service-Center eingeschickte Produkt, muss so verpackt sein, dass Beschädigungen am Reklamationsgerät auf dem Transportweg vermieden werden. Nach erfolgter Reparatur / Austausch senden wir das Gerät frei an Sie zurück. Können Produkte nicht repariert oder ausgetauscht werden, kann nach unserem eigenen freien Ermessen ein Geldbetrag bis zur Höhe des Kaufpreises des mangelhaften Produkts erstattet werden, wobei ein Abzug aufgrund von Abnutzung und Verschleiß berücksichtigt wird. Diese Garantieleistungen gelten nur zugunsten des privaten Erstkäufers und sind nicht abtret- oder übertragbar.

5. Für die Geltendmachung Ihres Garantieanspruches **kontaktieren Sie bitte unser Service-Center.**

Bitte verwenden Sie vorzugsweise unser Formular auf unserer

Homepage: <https://www.scheppach.com/de/service>

Bitte senden Sie uns keine Geräte ohne vorherige Kontaktaufnahme und Anmeldung bei unserem Service-Center.

Für die Inanspruchnahme dieser Garantieversprechen ist der Erstkontakt mit unserem Service-Center zwingende Voraussetzung.

6. **Bearbeitungszeit** - Im Regelfall erledigen wir Reklamationsendungen innerhalb 14 Tagen nach Eingang in unserem Service-Center.

Sollte in Ausnahmefällen die genannte Bearbeitungszeit überschritten werden, so informieren wir Sie rechtzeitig.

7. **Verschleißteile** - Verschleißteile sind: a) mitgelieferte, an- und/oder eingebaute Batterien / Akkus sowie b) alle modellabhängigen Verschleißteile (siehe Bedienungsanleitung). Von der Garantieleistung ausgeschlossen sind tief entladene bzw. an Gehäuse und oder Batteriepolen beschädigte Batterien / Akkus.

8. **Kostenvoranschlag** - Von der Garantieleistung nicht oder nicht mehr erfasste Geräte reparieren wir gegen Berechnung. Auf Nachfrage bei unserem Service-Center können Sie die defekten Geräte für einen Kostenvoranschlag einsenden und ggf. dem Service-Center schriftlich (per Post, eMail) die Reparaturfreigabe erteilen. Ohne Reparaturfreigabe erfolgt keine weitere Bearbeitung.

9. **Andere Ansprüche**, als die oben genannten, können nicht geltend gemacht werden.

Die **Garantiebedingungen** gelten nur in der jeweils aktuellen Fassung zum Zeitpunkt der Reklamation und können ggf. unserer Homepage ([www.scheppach.com](http://www.scheppach.com)) entnommen werden.

Bei Übersetzungen ist stets die deutsche Fassung maßgeblich.

**Scheppach GmbH · Günzburger Str. 69 · 89335 Ichenhausen (Deutschland) · [www.scheppach.com](http://www.scheppach.com)**

Telefon: +800 4002 4002 (Service-Hotline/Freecall Rufnummer dt. Festnetz\*\*) · Telefax +49 [0] 8223 4002 20 · E-Mail: [service@scheppach.com](mailto:service@scheppach.com)

· Internet: <http://www.scheppach.com>



**Ersatzteile  
Zubehör**



**Reparatur**



**Kontakt**



**Dokumente**





\* Produktabhängig auch über 24 Monate; länderbezogen können erweiterte Garantieleistungen gelten

\*\* Verbindungskosten: kostenlos aus dem deutschen Festnetz

Änderungen dieser Garantiebedingungen ohne Voranmeldung behalten wir uns jederzeit vor.

## Explanation of the symbols on the device

Symbols are used in this manual to draw your attention to potential hazards. The safety symbols and the accompanying explanations must be fully understood. The warnings themselves will not rectify a hazard and cannot replace proper accident prevention measures.

	<p>Warning - read the instruction manual to reduce the risk of injury.</p>
	<p>Wear hearing protection. Excessive noise can result in a loss of hearing.</p>
	<p>Wear a dust protection mask. When machining wood and other materials, harmful dust may be generated. Do not machine material containing asbestos!</p>
	<p>Wear eye protection. Sparks created during work or fragments, chippings and dust ejected by the device can cause sight loss.</p>
	<p>Protection class II</p>
<p><b>⚠ Attention!</b></p>	<p>We have marked points in these operating instructions that impact your safety with this symbol.</p>



<b>Table of contents:</b>	<b>Page:</b>
1. Introduction .....	18
2. Device description .....	18
3. Scope of delivery .....	18
4. Proper use .....	18
5. Important information .....	19
6. Technical data.....	20
7. Unpacking.....	21
8. Before commissioning .....	21
9. Operation .....	22
10. Electrical connection .....	22
11. Maintenance .....	22
12. Cleaning.....	23
13. Storage .....	23
14. Disposal and recycling.....	23
15. Troubleshooting .....	24
16. Declaration of conformity .....	183

## 1. Introduction

### Manufacturer:

Scheppach GmbH  
Günzburger Straße 69  
D-89335 Ichenhausen

### Dear Customer

We hope your new tool brings you much enjoyment and success.

### Note:

In accordance with the applicable product liability laws, the manufacturer of this device assumes no liability for damage to the device or caused by the device arising from:

- Improper handling,
- Non-compliance with the operating manual,
- Repairs carried out by third parties, unauthorised specialists.
- Installing and replacing non-original spare parts
- Application other than specified
- Failure of the electrical system in the event of the electrical regulations and VDE provisions 0100, DIN 57113 / VDE0113 not being observed

### Please consider:

Read through the complete text in the operating manual before installing and commissioning the device.

The operating manual is intended to help the user to become familiar with the machine and take advantage of its application possibilities in accordance with the recommendations.

The operating manual includes important instructions for safe, proper and economic operation of the device, for avoiding danger, for minimising repair costs and downtimes, and for increasing the reliability and extending the service life of the device. In addition to the safety instructions in this operating manual, you must also observe the regulations applicable to the operation of the device in your country.

Keep the operating manual package with the machine at all times and store it in a plastic cover to protect it from dirt and moisture. They must be read and carefully observed by all operating personnel before starting the work.

The device may only be used by personnel who have been trained to use it and who have been instructed with respect to the associated hazards. The required minimum age must be observed.

In addition to the safety instructions in this operating manual and the separate regulations of your country, the generally recognised technical rules relating to the operation of such machines must also be observed.

We accept no liability for accidents or damage that occur due to a failure to observe this manual and the safety instructions.

## 2. Device description (Fig. 1)

1. Locking sleeve
2. Dust cover
3. Hammer-drilling/chiselling selector switch
4. Cover
5. On/off switch
6. Handle
7. Indicator light
8. Mains cable
9. Additional handle

## 3. Scope of delivery

- A. Case
- B. Hammer drill
- C. Maintenance tool
- D. Carbon brushes
- E. Pointed chisel
- F. Flat chisel

## 4. Proper use

The device is intended for hammer-drilling in concrete, stone and bricks and for chiselling using the appropriate drill or chisel.

The machine may only be used in the intended manner. Any use beyond this is improper. The user/operator, not the manufacturer, is responsible for damages or injuries of any type resulting from this.

Please observe that our equipment was not designed with the intention of use for commercial or industrial purposes.

We assume no guarantee if the equipment is used in commercial or industrial applications, or for equivalent work.

## 5. Important information

### General power tool safety warnings

**⚠ WARNING** Read all safety information and instructions. Failure to observe safety information and instructions can result in electric shock, fire and/or serious injuries.

**Save all warnings and instructions for future reference.**

The term "electric tool" used in the safety instructions refers to mains-powered electrical tools (with a mains cable) and battery-powered electrical tools (without a mains cable).

### Work area safety

- **Keep work area clean and well lit.** Cluttered or dark areas invite accidents.
- **Do not operate power tools in explosive atmospheres, such as in the presence of flammable liquids, gases or dust.** Power tools create sparks which may ignite the dust or fumes.
- **Keep children and other people away while using the electric tool.** Distractions may cause you to lose control of the device.

### Electrical safety

- **Power tool plugs must match the outlet. Never modify the plug in any way. Do not use any adapter plugs with earthed (grounded) power tools.** Unmodified plugs and matching outlets will reduce risk of electric shock.
- **Avoid body contact with earthed or grounded surfaces, such as pipes, radiators, ranges and refrigerators.** There is an increased risk of electric shock if your body is earthed or grounded.
- **Do not expose power tools to rain or wet conditions.** Water entering a power tool will increase the risk of electric shock.
- **Do not use the cable for another purpose, for example, carrying or hanging the power tool or pulling the plug out of the socket. Keep the cable away from heat, oil, sharp edges or moving device parts.** Damaged or coiled cables increase the risk of an electric shock.
- **If you work with a power tool outdoors, only use extension cables that are also suitable for outdoor use.** Using an extension cable suitable for outdoor use reduces the risk of an electric shock.

- **If you cannot avoid using the electrical tool in a wet environment, use a fault-current circuit breaker.** Use of an RCD reduces the risk of electric shock.

**⚠ WARNING!** This power tool generates an electro-magnetic field during operation. This field can impair active or passive medical implants under certain conditions. In order to prevent the risk of serious or deadly injuries, we recommend that persons with medical implants consult with their physician and the manufacturer of the medical implant prior to operating the power tool.

### Personal safety

- **Stay alert, watch what you are doing and use common sense when operating a power tool. Do not use a power tool while you are tired or under the influence of drugs, alcohol or medication.** A moment of carelessness when using electrical tools can result in serious injuries.
- **Use personal protective equipment. Always wear eye protection.** Protective equipment such as a dust mask, non-skid safety shoes, hard hat or hearing protection used for appropriate conditions will reduce personal injuries.
- **Prevent unintentional starting. Ensure the switch is in the off-position before connecting to power source and/or battery pack, picking up or carrying the tool.** Keeping your finger on the switch or having the device switched on when you connect it to the power supply may result in accidents.
- **Remove any adjusting key or wrench before turning the power tool on.** A tool or spanner that is located in a rotating device part may result in injuries.
- **Do not overreach. Keep proper footing and balance at all times.** This enables better control of the power tool in unexpected situations.
- **Dress properly. Do not wear loose clothing or jewellery. Keep hair, clothing and gloves away from moving parts.** Loose clothes, jewellery or long hair can be caught in moving parts.
- **If dust extraction and collection devices can be mounted, make sure that they are connected and used properly.** Use of dust collection can reduce dust-related hazards.
- **Do not let familiarity gained from frequent use of tools allow you to become complacent and ignore tool safety principles.**

A careless action can cause severe injury within a fraction of a second.

#### Power tool use and care

- **Do not overload the device. Use the correct power tool for your application.** The correct power tool will do the job better and safer at the rate for which it was designed.
- **Do not use the power tool if the switch does not turn it on and off.** Any power tool that cannot be controlled with the switch is dangerous and must be repaired.
- **Remove the plug from the socket and/or remove the battery before setting the device, changing accessories or putting the device away.** Such preventive safety measures reduce the risk of starting the power tool accidentally.
- **Store idle power tools out of the reach of children and Do not let people use the device if they are not familiar with it or if they have not read these instructions.** Power tools are dangerous in the hands of untrained users.
- **Maintain the electric tool with care. Check whether moving parts function properly and do not get stuck and whether parts are broken or are damaged and thus adversely affect the electric tool function. Have damaged parts repaired before using the device.** Many accidents are caused by poorly maintained power tools.
- **Always keep your cutting tools sharp and clean.** Properly maintained cutting tools with sharp cutting edges are less likely to bind and are easier to control.
- **Use the power tool, accessories and tool bits etc. in accordance with these instructions, taking into account the working conditions and the work to be performed.** Use of the power tool for operations different from those intended could result in a hazardous situation.
- **Keep handles and grasping surfaces dry, clean and free from oil and grease.** Slippery handles and grasping surfaces do not allow for safe handling and control of the tool in unexpected situations.

#### Service

- **Have your power tool serviced by a qualified repair person using only identical replacement parts.** This will ensure that the safety of the power tool is maintained.

#### Safety instructions for hammers

- **Wear hearing protection.** Excessive noise can result in a loss of hearing.
- **Use the additional handles provided with the device.** Loss of control can lead to injuries.
- **When performing work during which the tool attachment can meet with concealed power lines or its own mains cable, hold the device by the insulated gripping surfaces.** Contact with a live power line can also electrify metal device parts and lead to an electric shock.

Keep these safety instructions in a safe place.

#### Residual risks

Even when this power tool is operated properly, residual risks still remain. The following hazards may arise in connection with the design and construction of this power tool:

- Lung damage if suitable dust protection mask is not worn.
- Hearing damage if suitable hearing protection is not worn.
- Damage to health resulting from hand/arm vibration if the device is used over an extended period of time or if it is not properly operated and maintained.

## 6. Technical data

Mains voltage	230 - 240 V~ 50 Hz
Power consumption	1600 W
Impact force	10 Joule
Speed	630 min <sup>-1</sup>
Stroke rate	3800 bpm
Drilling capacity concrete/stone (max.)	40 mm
Protection class	II
Weight	7.3 kg

#### Danger!

#### Noise and vibration

The noise and vibration levels have been determined in accordance with EN 60745.

Sound pressure level $L_{pA}$	87.7 dB
Uncertainty $K_{pA}$	3 dB
Sound power level $L_{WA}$	98.7 dB
Uncertainty $K_{WA}$	3 dB

### Wear hearing protection.

Excessive noise can result in a loss of hearing.

Total vibration emission values (vector sum of three directions) determined according to EN 60745.

#### Main handle

Hammer drills in concrete:

$$a_{h(HD)} = 18.987 \text{ m/s}^2, K = 1.5 \text{ m/s}^2$$

#### Additional grip

Hammer drills in concrete:

$$a_{h(HD)} = 18.987 \text{ m/s}^2, K = 1.5 \text{ m/s}^2$$

#### Main handle

Chiselling:  $a_{h(ChEq)} = 19.962 \text{ m/s}^2, K = 1.5 \text{ m/s}^2$

#### Additional grip

Chiselling:  $a_{h(ChEq)} = 19.962 \text{ m/s}^2, K = 1.5 \text{ m/s}^2$

The specified vibration emission value has been measured according to a standardised testing procedure and can be used for comparison of one power tool with another; and may change depending on the way in which the power tool is used and in exceptional cases may be higher than the specified value.

The specified vibration emission value can be used to compare one power tool with another.

The specified vibration emission value can also be used for an initial estimation of the impair.

### Keep the noise level and vibration to a minimum!

- Only use devices which are free of defects.
- Maintain and clean the device at regular intervals.
- Adapt your working methods to the device.
- Do not overload the device.
- Have the device checked if necessary.
- Switch the device off if it is not in use.
- Wear gloves.

## 7. Unpacking

- Open the packaging and carefully remove the device.
- Remove the packaging material, as well as the packaging and transport safety devices (if present).
- Check whether the scope of delivery is complete.
- Check the device and accessory parts for transport damage. In the event of complaints the carrier must be informed immediately. Later claims will not be recognised.

- If possible, keep the packaging until the expiry of the warranty period.
- Familiarise yourself with the product by means of the operating instructions before using for the first time.
- With accessories as well as wearing parts and replacement parts use only original parts. Replacement parts can be obtained from your dealer.
- When ordering please provide our article number as well as type and year of manufacture for your equipment.

### ⚠ WARNING!

**The device and the packaging material are not children's toys! Do not let children play with plastic bags, films or small parts! There is a danger of choking or suffocating!**

## 8. Before commissioning

Before connecting the machine, make certain that the data on the type plate matches with the mains power data.

### Warning!

**Always pull out the mains plug before carrying out adjustments on the device.**

Check the deployment location for hidden electrical lines, gas pipes and water pipes using a cable detector.

### Additional grip (Fig. 1)

**For safety reasons, only use the hammer drill with the additional grip.**

The additional handle (9) allows the user additional hold when using the hammer drill. For safety reasons, it is not permitted to use the device without the additional handle (9). The additional handle (9) is fastened to the hammer drill by clamping. Turning the handle anti-clockwise (as seen from the handle) looses the clamping. Turning the handle clockwise tightens the clamping. First, loosen the clamping of the additional handle. You can subsequently swivel the additional handle (9) into the working position that is most comfortable for you. Now turn the additional handle back in the opposite direction of rotation until the additional handle is firmly seated.

### Inserting the tool (Fig. 2)

- Clean tool before use and lightly grease tool shaft with drill grease.
- Pull back the locking sleeve (2) and hold in place.

- Push the dust-free tool into the tool receiver up to the stop while rotating it. The tool will lock itself in place.
- Check the locking mechanism by pulling on the tool.

### Removing the tool (Fig. 3)

Pull back the locking sleeve (2) and hold it in place and remove the tool.

## 9. Operation

### Danger!

**In order to prevent a hazard, the machine may only be held by the two handles (6/9)!** Otherwise there is a risk of electric shock if a cable is drilled into!

Switching off: Release on/off switch (5).

### Hammer-drilling/chiselling selector switch (Fig. 6)

- For hammer drilling, press the button (d) on the rotary switch (3) and at the same time turn the rotary switch (3) to the switch setting (f).
- For chiselling, press the button (d) on the rotary switch (3) and at the same time turn the rotary switch (3) to the switch setting (b). The chisel is locked in position (b).

### Note!

Only a low pressing force is necessary for hammer-drilling. Too much pressing force puts unnecessary strain on the motor. Check the drill regularly. Sharpen or replace blunt drills.

## 10. Electrical connection

**The electrical motor installed is connected and ready for operation. The connection complies with the applicable VDE and DIN provisions.**

**The customer's mains connection as well as the extension cable used must also comply with these regulations.**

### Damaged electrical connection cable

The insulation on electrical connection cables is often damaged.

This may have the following causes:

- Pressure points, where connection cables are passed through windows or doors
- Kinks where the connection cable has been improperly fastened or routed

- Places where the connection cables have been cut due to being driven over
- Insulation damage due to being ripped out of the wall outlet.
- Cracks due to the insulation ageing.

Such damaged electrical connection cables must not be used and are life-threatening due to the insulation damage.

Check the electrical connection cables for damage regularly. Ensure that the connection cables are disconnected from electrical power when checking for damage.

Electrical connection cables must comply with the applicable VDE and DIN provisions.

Only use connection cables with the designation H07RN-F

The printing of the type designation on the connection cable is mandatory.

### AC motor

- The mains voltage must be 220-240 V~.
- Extension cables up to 25 m long must have a cross-section of 1.5 square millimetres.

### Connection type X

If the mains connection cable of this device is damaged, it must be replaced by a special connection cable which can be obtained from the manufacturer or its service department.

Connections and repair work on the electrical equipment may only be carried out by electricians.

Please provide the following information in the event of any enquiries:

- Type of current for the motor
- Data of machine type plate

## 11. Maintenance

**⚠ Warning!** Pull out the mains plug before carrying out any adjustments, maintenance or repair work!

### General maintenance tasks

- Keep protective devices, air vents and the motor housing as free of dust and dirt as possible. Rub the device clean with a clean cloth or blow it off with compressed air at low pressure.
- We recommend that you clean the device directly after every use.

- Clean the device at regular intervals using a damp cloth and a little soft soap. Do not use any cleaning products or solvents; they could attack the plastic parts of the device. Make sure that no water can penetrate the device interior.
- All moving parts must be re-lubricated periodically!

#### Carbon brushes

- If excessive sparks are generated, have an electrician check the carbon brushes. Attention! The carbon brushes must only be replaced by an electrician.

#### Service information

With this product, it is necessary to note that the following parts are subject to natural or usage-related wear, or that the following parts are required as consumables.

Wearing parts\*: Carbon brushes, chisel

\* may not be included in the scope of supply!

Spare parts and accessories can be obtained from our service centre. To do this, scan the QR code on the cover page.

#### Ordering spare parts

Please provide the following information when ordering replacement parts (via the service-hotline):

- Device type
- Device article number (see packaging or instruction manual)

## 12. Cleaning

### 12.1 Cleaning

Keep protective devices, air vents and the motor housing as free of dust and dirt as possible. We recommend cleaning the device directly after every use.

#### 12.1.1 Exterior cleaning

- Clean the device at regular intervals using a damp cloth and a little soft soap.
- Do not use cleaning agents or solvents. These could damage the plastic parts of the device.
- Make sure that no water can penetrate the device interior.

## 13. Storage

Store the device and its accessories in a dark, dry and frost-free place that is inaccessible to children. The optimum storage temperature lies between 5 and 30 °C.

Store the power tool in its original packaging.

Cover the electric tool to protect it from dust or moisture.

Store the operating manual with the power tool.

## 14. Disposal and recycling

### Notes for packaging



The packaging materials are recyclable. Please dispose of packaging in an environmentally friendly manner.

### Notes on the electrical and electronic equipment act [ElektroG]



**Waste electrical and electronic equipment does not belong in household waste, but must be collected and disposed of separately!**

- Used batteries or rechargeable batteries that are not installed permanently in the old appliance must be removed non-destructively before disposal. Their disposal is regulated by the battery law.
- Owners or users of electrical and electronic devices are legally obliged to return them after use.
- The end user is responsible for deleting their personal data from the old device being disposed of!
- The symbol of the crossed-out dustbin means that waste electrical and electronic equipment must not be disposed of with household waste.
- Waste electrical and electronic equipment can be handed in free of charge at the following places:
  - Public disposal or collection points (e.g. municipal works yards)
  - Points of sale of electrical appliances (stationary and online), provided that dealers are obliged to take them back or offer to do so voluntarily.
  - Up to three waste electrical devices per type of device, with an edge length of no more than 25 centimetres, can be returned free of charge to the manufacturer without prior purchase of a new device from the manufacturer or taken to another authorised collection point in your vicinity.

- Further supplementary take-back conditions of the manufacturers and distributors can be obtained from the respective customer service.
- If the manufacturer delivers a new electrical appliance to a private household, the manufacturer can arrange for the free collection of the old electrical appliance upon request from the end user. Please contact the manufacturer's customer service for this.
- These statements only apply to devices installed and sold in the countries of the European Union and which are subject to the European Directive 2012/19/EU. In countries outside the European Union, different regulations may apply to the disposal of waste electrical and electronic equipment.

## 15. Troubleshooting





The following table shows fault symptoms and describes remedial measures in the event of your machine failing to work properly. If you cannot localise and rectify the problem with this, please contact your service workshop.

Fault	Possible cause	Remedy
Device does not start	On/off switch defective	Repair by an authorised service centre
	Engine defective	Repair by an authorised service centre



## Explication des symboles sur l'appareil

L'utilisation de symboles dans ce manuel permet d'attirer votre attention sur les éventuels risques. Les symboles de sécurité et les explications qui les accompagnent doivent être parfaitement compris. Les avertissements en eux-même ne permettent pas d'éliminer les risques ni de remplacer les mesures adaptées pour la prévention des accidents.

	<p>Avertissement - Pour réduire le risque de blessures, lire la notice d'utilisation</p>
	<p>Portez une protection auditive. Les nuisances sonores peuvent entraîner une perte d'audition.</p>
	<p>Porter un masque de protection contre les poussières. L'usinage du bois et d'autres matériaux peut générer des poussières nocives. N'usinez pas les matériaux contenant de l'amiante !</p>
	<p>Portez des lunettes de protection. Les étincelles générées pendant le travail, de même que les éclats, copeaux et poussières s'échappant de l'appareil peuvent faire perdre la vue.</p>
	<p>Classe de protection II</p>
<p><b>⚠ Attention !</b></p>	<p>Dans cette notice d'utilisation, nous avons placé les signes suivants à certains endroits en rapport avec votre sécurité.</p>

**Table des matières:**

**Page:**

1.	Introduction .....	27
2.	Description de l'appareil .....	27
3.	Fournitures.....	27
4.	Utilisation conforme.....	27
5.	Consignes importantes.....	28
6.	Caractéristiques techniques.....	30
7.	Déballage.....	31
8.	Avant la mise en service.....	31
9.	Commande .....	31
10.	Raccordement électrique .....	32
11.	Maintenance .....	32
12.	Nettoyage.....	33
13.	Stockage .....	33
14.	Élimination et recyclage.....	33
15.	Dépannage .....	34
16.	Déclaration de conformité .....	183



## 1. Introduction

### Fabricant :

Scheppach GmbH  
Günzburger Straße 69  
D-89335 Ichenhausen

### Cher client,

Nous espérons que votre nouvelle machine vous apportera satisfaction et de bons résultats.

### Remarque :

Conformément à la loi en vigueur sur la responsabilité du fait des produits, le fabricant de cet appareil n'est pas responsable des dommages survenus ou générés sur l'appareil en cas de :

- Manipulation incorrecte,
- Non-respect de la notice d'utilisation,
- Réparations effectuées par des tiers, des spécialistes non autorisés
- Montage et remplacement des pièces de rechange non originales
- Utilisation non conforme
- Défaillances de l'installation électrique en cas d'inobservation des prescriptions électriques et des dispositions de la VDE 0100 et de la norme DIN 57113 / VDE 0113

### Nous vous recommandons :

Lisez l'ensemble du texte de la notice d'utilisation avant le montage et la mise en service.

La présente notice d'utilisation a pour objectif de vous familiariser avec votre appareil et d'en exploiter les possibilités d'emploi conforme.

La notice d'utilisation contient des remarques importantes sur la manière de travailler en toute sécurité, réglementairement et économiquement avec l'appareil et sur la façon d'éviter les dangers, d'économiser les coûts de réparation, de réduire les périodes d'arrêt et d'augmenter la fiabilité et la durée de vie de l'appareil. Outre les dispositions de sécurité figurant dans cette notice d'utilisation, vous devez absolument observer les prescriptions concernant le fonctionnement de l'appareil en vigueur dans votre pays.

Conservez la notice d'utilisation dans une pochette en plastique à l'abri de la poussière et de l'humidité près de l'appareil. Chaque opérateur doit l'avoir lue avant le début des travaux et doit la respecter minutieusement.

Seules des personnes formées à l'utilisation de l'appareil et informées des dangers associés sont autorisées à travailler avec l'appareil. Respecter la limite d'âge minimum requis.

Outre les consignes de sécurité reprises dans la présente notice d'utilisation et les prescriptions particulières en vigueur dans votre pays, respecter également les règles techniques générales concernant l'utilisation des machines similaires.

Nous déclinons toute responsabilité concernant les accidents ou dommages qui surviendraient en raison d'un non-respect de cette notice et des consignes de sécurité.

## 2. Description de l'appareil (fig. 1)

1. Crochet de verrouillage
2. Protection contre les poussières
3. Sélecteur de perçage à percussion/burinage
4. Couvercle
5. Interrupteur On/Off
6. Poignée
7. Voyant de contrôle
8. Câble d'alimentation
9. Poignée supplémentaire

## 3. Fournitures

- A. Coffret
- B. Perforeur
- C. Outil de maintenance
- D. Balais de charbon,
- E. Burin pointu
- F. Burin plat

## 4. Utilisation conforme

L'appareil est conçu pour le perçage dans le béton, la pierre et les briques ainsi que pour les travaux de burinage en utilisant le foret ou le burin correspondant.

La machine doit être utilisée selon les dispositions correspondantes. Toute autre utilisation est considérée comme étant non conforme. Le fabricant décline toute responsabilité quant aux dommages ou blessures qui en résulteraient. Dans ce cas, l'utilisateur/opérateur est le seul responsable.

Veuillez tenir compte du fait que nos appareils n'ont pas été conçus pour être utilisés dans le domaine professionnel, industriel ou artisanal.

Nous ne n'accordons aucune garantie lorsque l'appareil est utilisé à des fins professionnelles, artisanales ou industrielles ou lors de toute utilisation de la même nature.

## 5. Consignes importantes

### Consignes de sécurité générales pour les outils électriques

**⚠ AVERTISSEMENT Lire toutes les consignes de sécurité et instructions.** Toute négligence dans le respect des consignes de sécurité et instructions peut entraîner un choc électrique, un incendie et/ou des blessures graves.

### Conservé à l'avenir toutes les consignes de sécurité et instructions.

Le terme d'« outil électrique » utilisé dans les consignes de sécurité désigne les outils électriques sur secteur (avec câble secteur) et les outils électriques sur batterie (sans câble secteur).

### Sécurité au poste de travail

- **Faire en sorte que la zone de travail soit propre et bien éclairée.** Le désordre ou des zones de travail non éclairées peuvent entraîner des accidents.
- **Ne pas utiliser l'outil électrique dans un environnement propice aux explosions, où se trouvent des liquides, gaz ou poussières inflammables.** Les outils électriques génèrent des étincelles, susceptibles de mettre le feu à la poussière ou aux vapeurs.
- **Pendant l'utilisation de l'outil électrique, maintenez les enfants et tiers à bonne distance.** Toute déviation peut entraîner une perte de contrôle de l'appareil.

### Sécurité électrique

- **Le connecteur de raccordement de l'outil électrique doit correspondre à la prise de courant. Ne modifier d'aucune manière le connecteur. N'utiliser aucun connecteur adaptateur avec des outils électriques mis à la terre.** Des connecteurs non modifiés et fiches adaptées réduisent le risque de choc électrique.
- **Éviter tout contact physique avec les surfaces mises à la terre, par exemple, tuyaux, chauffages, cuisinières et réfrigérateurs.** Si le corps est mis à la terre, le risque de choc électrique est plus important.

- **Mettre les outils électriques à l'abri de la pluie ou de l'humidité.** La pénétration d'eau dans un appareil électrique augmente le risque de choc électrique.
- **Ne pas utiliser le câble pour transporter ou suspendre l'outil électrique, ni pour débrancher le connecteur de la prise. Maintenir le câble à l'abri de la chaleur, de l'huile, des arêtes coupantes ou des pièces mobiles.** Des câbles endommagés ou emmêlés augmentent le risque de choc électrique.
- **Si l'outil électrique est utilisé à l'extérieur, se servir d'une rallonge autorisée pour l'extérieur.** Le recours à une rallonge convenant à l'extérieur réduit le risque de choc électrique.
- **Si l'outil électrique doit impérativement être utilisé en milieu humide, utiliser un disjoncteur de protection à courant de fuite.** Le recours à un disjoncteur de protection à courant de fuite réduit le risque de choc électrique.

**⚠ AVERTISSEMENT !** Pendant son fonctionnement, cet outil électrique génère un champ électromagnétique. Ce champ peut dans certaines circonstances nuire aux implants médicaux actifs ou passifs. Pour réduire les risques de blessures graves voire mortelles, nous recommandons aux personnes porteuses d'implants médicaux de consulter leur médecin, ainsi que le fabricant de leur implant avant d'utiliser l'outil électrique.

### Sécurité des personnes

- **Se montrer attentif et faire attention à ses actes et procéder avec prudence lors du travail avec un outil électrique. Ne pas utiliser l'outil électrique en cas de fatigue ou si l'on est sous influence de drogues, de l'alcool ou de médicaments.** Tout moment d'inattention lors de l'utilisation de l'outil électrique peut conduire à des blessures graves.
- **Toujours porter un équipement de protection individuelle et des lunettes de protection.** Quel que soit le type d'outil électrique et son mode d'utilisation, le port d'un équipement de protection individuelle, tel qu'un masque antipoussières, des chaussures de sécurité antidérapantes, un casque de protection ou une protection auditive réduit le risque de blessures.

- **Éviter toute mise en service involontaire. Veiller à ce que l'outil électrique soit arrêté avant de le brancher sur l'alimentation électrique et/ou la batterie, de le prendre ou de le porter.** Le fait de porter l'outil électrique avec le doigt sur l'interrupteur ou alors que l'appareil est activé et raccordé à l'alimentation électrique peut entraîner des accidents.
- **Avant d'activer l'outil électrique, retirer les outils de réglage ou clés de serrage.** Tout outil ou clé se trouvant dans une pièce rotative de l'appareil peut entraîner des blessures.
- **Éviter toute position du corps anormale. Veiller à adopter une position stable et à toujours maintenir son équilibre.** Ainsi, il est possible de mieux contrôler l'outil électrique en cas de situation inattendue.
- **Porter des vêtements adaptés. Ne pas porter de vêtements amples ou de bijoux. Maintenir les cheveux, vêtements et gants à bonne distance des pièces mobiles.** Les vêtements amples, bijoux ou cheveux longs risquent d'être happés par les pièces mobiles.
- **Si des dispositifs d'aspiration et de collecte des poussières peuvent être montés, veillez à ce qu'ils soient raccordés et utilisés correctement.** Le recours à une aspiration des poussières peut réduire les risques liés à la poussière.
- **Ne pas se laisser aller à une fausse impression de sécurité et négliger de respecter les règles de sécurité applicables aux outils électriques, même une fois parfaitement familiarisé avec l'utilisation de cet outil électrique.** Toute manipulation négligente peut entraîner des blessures graves en quelques fractions de seconde.

#### Utilisation et manipulation de l'outil électrique

- **Ne surchargez pas l'appareil. Utiliser l'outil électrique qui convient au travail à réaliser.** L'outil électrique adapté fonctionne en effet de manière plus satisfaisante et plus sûre dans la plage de puissance indiquée.
- **Ne pas utiliser un outil électrique dont l'interrupteur est défectueux.** Un outil électrique qu'il est devenu impossible d'activer ou de désactiver représente un danger et doit être réparé.
- **Retirer le connecteur de la prise et/ou retirer la batterie avant d'entreprendre de régler l'appareil, de remplacer les accessoires ou de déposer l'appareil.** Cette mesure de sécurité empêche le démarrage imprévu de l'outil électrique.

- **Conserver les outils électriques inutilisés hors de portée des enfants. L'appareil ne doit pas être utilisé par des personnes qui ne sont pas familiarisées avec ou qui n'ont pas lu ces instructions.** Les outils électriques représentent un danger s'ils sont utilisés par des personnes inexpérimentées.
- **Prendre soin des outils électriques. Vérifier si les pièces mobiles fonctionnent parfaitement, ne sont pas bloquées ou si certaines pièces sont cassées ou si endommagées qu'elles nuisent au bon fonctionnement de l'outil électrique. Faire réparer les pièces endommagées avant d'utiliser l'appareil.** De nombreux accidents sont dus à des outils électriques mal entretenus.
- **Maintenez les outils de coupe aiguisés et propres.** Des outils de coupe bien entretenus, aux arêtes de coupe aiguisées, se coincent moins et sont plus faciles à guider.
- **Utiliser l'outil électrique, les accessoires, les outils d'insertion, etc. conformément à ces instructions. Tenir compte des conditions de travail et de l'activité à réaliser.** Toute utilisation des outils électriques dans des buts autres que ceux prévus peut entraîner des situations de danger.
- **Veiller à ce que les poignées et leurs surfaces de préhension soient sèches, propres et exemptes d'huile et de graisse.** Des poignées et surfaces de préhension de poignées glissantes compromettent la sécurité d'utilisation et de contrôle de l'outil électrique dans les situations inattendues.

#### Entretien

- **Ne confier la réparation de l'outil électrique qu'à des spécialistes qualifiés et utiliser uniquement des pièces de rechange d'origine.** Ainsi, la sécurité de l'outil électrique est garantie.

#### Consignes de sécurité pour les marteaux

- **Portez une protection auditive.** Les nuisances sonores peuvent entraîner une perte d'audition.
- **Utilisez les poignées supplémentaires fournies avec l'appareil.** Une perte de contrôle peut conduire à des blessures.
- **Tenir l'appareil uniquement par les surfaces de préhension isolées pour réaliser une tâche pendant laquelle l'outil auxiliaire est susceptible d'entrer en contact avec des câbles électriques dissimulés ou le câble d'alimentation propre.**

Le contact avec un câble conducteur peut également mettre les pièces métalliques de l'appareil sous tension et entraîner une décharge électrique.

**Conserver les consignes de sécurité en bon état.**

**Risques résiduels**

**Même en cas d'utilisation conforme de cet outil électrique, des risques résiduels subsistent. Les dangers suivants peuvent survenir du fait de la construction et de la version de cet outil électrique :**

- Lésions des poumons en l'absence de masque de protection contre les poussières adapté.
- Troubles auditifs en l'absence de protection auditive adaptée.
- Dommages pour la santé résultant des vibrations exercées sur les mains/bras si l'appareil est utilisé pendant une période prolongée ou si le guidage ou la maintenance ne sont pas réalisés correctement.

**6. Caractéristiques techniques**

Tension du secteur	230 - 240 V~ 50 Hz
Puissance absorbée	1600 W
Efficacité	10 joules
Régime	630 min <sup>-1</sup>
Nombre de percussions	3800 bpm
Capacité de perçage béton/pierre (max.)	40 mm
Classe de protection	II
Poids	7,3 kg

**Danger !  
Bruits et vibrations**

Les valeurs de bruits et de vibrations ont été calculées conformément à la norme EN 60745.

Niveau de pression sonore L <sub>pA</sub>	87,7 dB
Incertitude K <sub>pA</sub>	3 dB
Niveau de puissance sonore L <sub>WA</sub>	98,7 dB
Incertitude K <sub>WA</sub>	3 dB

**Portez une protection auditive.**

Les nuisances sonores peuvent entraîner une perte d'audition.

Les valeurs totales des vibrations (somme vectorielle des trois directions) ont été calculées conformément à la norme EN 60745.

**Poignée principale**

Perforateurs dans le béton :  
a<sub>h(HD)</sub> = 18,987 m/s<sup>2</sup>, K = 1,5 m/s<sup>2</sup>

**Poignée supplémentaire**

Perforateurs dans le béton :  
a<sub>h(HD)</sub> = 18,987 m/s<sup>2</sup>, K = 1,5 m/s<sup>2</sup>

**Poignée principale**

Burinage : a<sub>h(CHeq)</sub> = 19,962 m/s<sup>2</sup>, K = 1,5 m/s<sup>2</sup>

**Poignée supplémentaire**

Burinage : a<sub>h(CHeq)</sub> = 19,962 m/s<sup>2</sup>, K = 1,5 m/s<sup>2</sup>

La valeur d'émission des vibrations indiquée a été mesurée sur la base d'une méthode de contrôle normalisée et peut varier en fonction de la manière dont l'outil électrique est utilisé. Dans des cas exceptionnels, elle sera supérieure à la valeur indiquée.

La valeur d'émission des vibrations indiquée peut être utilisée avec une autre dans le but de comparer un outil électrique.

La valeur d'émission des vibrations indiquée peut être utilisée également afin de réaliser une première estimation de l'exposition.

**Limitez au maximum le développement de bruit et les vibrations !**

- Utilisez uniquement des appareils en parfait état.
- Procédez régulièrement à la maintenance et au nettoyage de l'appareil.
- Adaptez votre mode de travail à l'appareil.
- Ne surchargez pas l'appareil.
- Faites au besoin contrôler l'appareil.
- Arrêtez l'appareil lorsqu'il n'est pas utilisé.
- Portez des gants de protection.

## 7. Déballage

- Ouvrez l'emballage et sortez-en délicatement l'appareil.
- Retirez le matériau d'emballage, ainsi que les protections d'emballage et de transport (s'il y a lieu).
- Vérifiez que les fournitures sont complètes.
- Vérifiez que l'appareil et les accessoires n'ont pas été endommagés lors du transport. En cas de réclamations, le livreur doit en être informé immédiatement. Les réclamations ultérieures ne seront pas acceptées.
- Conservez si possible l'emballage jusqu'à la fin de la période de garantie.
- Familiarisez-vous avec l'appareil à l'aide de la notice d'utilisation avant de commencer à l'utiliser.
- N'utilisez que des pièces originales pour les accessoires ainsi que les pièces d'usure et de rechange. Vous trouverez les pièces de rechange chez votre distributeur spécialisé.
- Lors de la commande, indiquez nos numéros d'articles, ainsi que le type et l'année de construction de l'appareil.

### ⚠ AVERTISSEMENT !

**L'appareil et le matériau d'emballage ne sont pas des jouets ! Les enfants ne doivent pas jouer avec les sacs en plastique, films d'emballage et pièces de petite taille ! Il existe un risque d'ingestion et d'étouffement !**

## 8. Avant la mise en service

Avant de raccorder la machine, vérifiez que les indications figurant sur la plaque signalétique correspondent aux données du secteur.

### Avertissement !

**Toujours débrancher la fiche secteur avant d'effectuer des réglages sur l'appareil.**

Recherchez sur le lieu d'utilisation les câbles électriques dissimulés, les conduites de gaz et d'eau au moyen d'un détecteur adapté.

### Poignée supplémentaire (fig. 1)

**Pour des raisons de sécurité, utiliser le perforateur uniquement avec la poignée supplémentaire.**

Pendant l'utilisation du perforateur, la poignée supplémentaire (9) assure un appui additionnel.

Pour des raisons de sécurité, l'appareil ne doit pas être utilisé sans poignée supplémentaire (9). La poignée supplémentaire (9) se fixe sur le perforateur par serrage. Tourner la poignée dans le sens anti-horaire (vu de la poignée) pour desserrer le serrage. Tourner la poignée dans le sens horaire pour serrer le serrage. Desserrez d'abord le serrage de la poignée supplémentaire. Vous pouvez ensuite pivoter la poignée supplémentaire (9) dans la position de service que vous trouvez la plus confortable. Resserrez ensuite à nouveau la poignée supplémentaire dans le sens de rotation opposé jusqu'à ce que la poignée supplémentaire soit fixe.

### Mettre en place l'outil (fig. 2)

- Avant utilisation, nettoyez l'outil et graissez légèrement sa queue à la graisse pour foret.
- Ramenez et maintenez le crochet de verrouillage (2).
- Introduire l'outil sans poussière dans le logement d'outil jusqu'en butée en le tournant. L'outil se verrouille de lui-même.
- Vérifier le verrouillage en tirant sur l'outil.

### Retirer l'outil (fig. 3)

Ramenez et maintenez le crochet de verrouillage (2), puis retirez l'outil.

## 9. Commande

### Danger !

**Pour éviter tout risque, la machine ne doit être maintenue qu'au niveau des deux poignées (6/9) !**

Sinon, il existe un risque de choc électrique lors du perçage des câbles !

Arrêt : Relâcher l'interrupteur On/Off (5).

### Sélecteur de perçage à percussion/burinage (fig. 6)

- Pour le perçage à percussion, appuyez sur le bouton (d) du bouton rotatif (3) tout en tournant le bouton rotatif (3) dans la position d'interrupteur (f).
- Pour le burinage, appuyez sur le bouton (d) du bouton rotatif (3) tout en tournant le bouton rotatif (3) dans la position d'interrupteur (b). Le burin est bloqué en position (b).

### Remarque !

Pour la perforation, vous n'avez besoin que d'une force d'appui limitée. Une force d'appui excessive exerce une contrainte superflue sur le moteur. Contrôlez régulièrement le foret. Affûtez ou remplacez les forets émoussés.

## 10. Raccordement électrique

**Le moteur électrique installé est prêt à fonctionner une fois raccordé. Le raccordement correspond aux dispositions de la VDE et DIN en vigueur.**

**Le branchement au secteur effectué par le client ainsi que la rallonge électrique utilisée doivent correspondre à ces prescriptions.**

### Ligne de raccordement électrique défectueuse

Des détériorations de l'isolation sont souvent présentes sur les lignes de raccordement électriques.

Les causes peuvent en être :

- Des points de pression, si les lignes de raccordement passent par des fenêtres ou interstices de portes.
- Des pliures dues à une fixation ou à un cheminement incorrects des lignes de raccordement
- Des points d'intersection si les lignes de raccordement se croisent
- Des détériorations de l'isolation dues à un arrachement hors de la prise murale.
- Des fissures dues au vieillissement de l'isolation.

Des lignes de raccordement électriques endommagées de la sorte ne doivent pas être utilisées et, en raison de leur isolation défectueuse, sont mortellement dangereuses.

Vérifier régulièrement que les lignes de raccordement électriques ne sont pas endommagées. Assurez-vous que la ligne de raccordement ne soit pas raccordée au réseau lors de la vérification.

Les lignes de raccordement électriques doivent correspondre aux dispositions VDE et DIN en vigueur.

Utilisez uniquement des câbles de raccordement dotés du signe H07RN-F

L'indication de la désignation du type sur la ligne de raccordement est obligatoire.

### Moteur à courant alternatif

- La tension du secteur doit être de 220-240 V~.
- Les rallonges d'une longueur max. de 25 m doivent présenter une section de 1,5 mm<sup>2</sup>.

### Type de raccordement X

Si le câble de raccordement au secteur de l'appareil est endommagé, il devra être remplacé par un nouveau câble de raccordement spécial, disponible chez le fabricant ou au service après-vente de ce dernier.

Les raccordements et réparations sur l'équipement électrique ne doivent être effectués que par un électricien spécialisé.

Pour toute question, veuillez indiquer les données suivantes :

- Type de courant du moteur
- Données sur la plaque signalétique de la machine

## 11. Maintenance

**△ Avertissement !** Avant tout réglage, entretien ou réparation, débrancher le connecteur secteur !

### Mesures de maintenance générales

- Veillez à ce que les dispositifs de protection, le volet d'aération et le logement du moteur restent aussi exempts de poussières et d'impuretés que possible. Frotter l'appareil avec un chiffon propre ou souffler dessus avec de l'air comprimé à faible pression.
- Nous vous recommandons de nettoyer l'appareil après chaque utilisation.
- Nettoyer régulièrement l'appareil avec un chiffon humide et un peu de savon noir. N'utilisez pas de produits de nettoyage ou de solvants qui risqueraient d'attaquer les composants en plastique de l'appareil. Veiller à ce que l'eau ne puisse pas pénétrer à l'intérieur de l'appareil.
- Toutes les pièces mobiles doivent être régulièrement relubrifiées !

### Balais de charbon,

- Si trop d'étincelles sont générées, faites vérifier les balais de charbon par un électricien qualifié. Attention ! Les balais de charbon ne doivent être remplacés que par un électricien qualifié.

### Informations de service

Notez que, pour ce produit, les composants suivants sont soumis à une usure naturelle ou due à l'utilisation et que les composants suivants sont nécessaires en tant que consommables.

Pièces d'usure\* : balais de charbon, burin

\* ne sont pas des composants obligatoires de la livraison !

Les pièces de rechange et accessoires sont disponibles auprès de notre centre de services. Pour ce faire, scannez le QR Code figurant sur la page d'accueil.



## Commande de pièces de rechange

Les informations suivantes sont nécessaires pour commander des pièces de rechange (via hotline du service) :

- Type de l'appareil
- Référence de l'appareil (voir l'emballage ou la notice de la machine)

## 12. Nettoyage

### 12.1 Nettoyage

Veillez à ce que les dispositifs de protection, le volet d'aération et le logement du moteur restent aussi exempts de poussières et d'impuretés que possible. Nous vous recommandons de nettoyer l'appareil après chaque utilisation.

#### 12.1.1 Nettoyage extérieur

- Nettoyer régulièrement l'appareil avec un chiffon humide et un peu de savon noir.
- N'utilisez aucun détergent ou solvant. Ces produits risquent d'attaquer les pièces en plastique de l'appareil.
- Veiller à ce que l'eau ne puisse pas pénétrer à l'intérieur de l'appareil.

## 13. Stockage

Entreposer l'appareil et ses accessoires dans un lieu sombre, sec et à l'abri du gel. En outre, ce lieu doit être hors de portée des enfants. La température de stockage optimale se situe entre 5 et 30 °C. Conserver l'outil électrique dans l'emballage d'origine. Recouvrir l'outil électrique afin de le protéger de la poussière ou de l'humidité. Conserver la notice d'utilisation à proximité de l'outil électrique.

## 14. Élimination et recyclage

### Consignes relatives à l'emballage



Les matériaux d'emballage sont recyclables. Merci d'éliminer les emballages de manière respectueuse de l'environnement.

### Consignes relatives à la loi allemande sur les appareils électriques et électroniques



**Les appareils électriques et électroniques usagés ne doivent pas être jetés avec les ordures ménagères, mais éliminés séparément !**

- Retirer les piles ou batteries amovibles usagées de manière non destructive avant de déposer vos déchets électroniques dans un point de collecte ! L'élimination des piles et batteries est réglementée par la loi allemande sur les piles.
- Les propriétaires et utilisateurs d'appareils électriques et électroniques sont légalement tenus de les rapporter à l'issue de leur utilisation.
- Il incombe à l'utilisateur final de supprimer ses données à caractère personnel enregistrées sur l'appareil usagé !
- Le symbole représentant une poubelle barrée signifie que les appareils électriques et électroniques ne doivent pas être jetés avec les ordures ménagères.
- Les appareils électriques et électroniques peuvent être gratuitement déposés :
  - Dans les points de collecte et d'élimination publics (dépôts municipaux p. ex.)
  - Dans les points de vente d'appareils électroniques (sur place ou en ligne) si le distributeur est tenu de les reprendre ou propose ce service.
  - Vous pouvez déposer jusqu'à trois appareils électroniques usagés dont les bords ne dépassent pas 25 centimètres de longueur auprès du fabricant ou d'un point de collecte agréé situé près de chez vous sans acheter de nouvel appareil.
  - Pour plus de détails concernant les conditions de reprise des fabricants et distributeurs, contactez le service client correspondant.
- En cas de livraison d'un nouvel appareil électronique à un consommateur privé par le fabricant, le fabricant peut accepter de reprendre l'appareil électronique usagé gratuitement sur demande de l'utilisateur final. Pour en être sûr, contactez le service client du fabricant.
- Ces déclarations ne s'appliquent qu'aux appareils vendus et installés dans les pays membres de l'Union européenne et visés par la directive européenne 2012/19/UE. D'autres dispositions d'élimination des appareils électriques et électroniques usagés peuvent s'appliquer dans les pays hors de l'Union européenne.

## 15. Dépannage

Le tableau suivant indique les symptômes d'erreur et décrit les solutions possibles si votre machine ne fonctionne pas correctement. Si vous n'arrivez pas à localiser et éliminer le problème de cette manière, adressez-vous à l'atelier de service après-vente.

Panne	Cause possible	Remède
L'appareil ne démarre pas	Interrupteur On/Off défectueux	Réparation par un centre de service après-vente autorisé
	Moteur défectueux	Réparation par un centre de service après-vente autorisé

## Spiegazione dei simboli sull'apparecchio

L'utilizzo di simboli in questo manuale serve ad attirare la vostra attenzione sui possibili rischi. I simboli di sicurezza e le spiegazioni che li accompagnano devono essere perfettamente compresi. Le avvertenze in quanto tali non eliminano i rischi e non possono sostituire le misure atte a prevenire gli infortuni.

	<p>Avviso - Per ridurre il rischio di lesioni, leggere le istruzioni per l'uso.</p>
	<p>Indossare degli otoprotettori. L'esposizione al rumore può provocare la perdita dell'udito.</p>
	<p>Indossare una maschera respiratoria antipolvere. Durante la lavorazione del legno e di altri materiali si può generare della polvere nociva per la salute. Non è consentita la lavorazione di materiali contenenti amianto!</p>
	<p>Indossare degli occhiali protettivi. Le scintille generate durante il funzionamento o le schegge, i trucioli e la polvere che provengono dall'apparecchio possono causare la perdita della vista.</p>
	<p>Classe di protezione II</p>
<p><b>⚠ Attenzione!</b></p>	<p>Nel presente manuale di istruzioni i punti riguardanti la sicurezza sono contrassegnati dal seguente simbolo.</p>

**Indice:**
**Pagina:**

1.	Introduzione .....	37
2.	Descrizione dello strumento .....	37
3.	Contenuto della fornitura .....	37
4.	Impiego conforme alla destinazione d'uso .....	37
5.	Avvertenze importanti .....	38
6.	Dati tecnici .....	40
7.	Disimballaggio .....	40
8.	Prima della messa in funzione .....	41
9.	Funzionamento .....	41
10.	Allacciamento elettrico .....	41
11.	Manutenzione .....	42
12.	Pulizia .....	43
13.	Stoccaggio .....	43
14.	Smaltimento e riciclaggio .....	43
15.	Risoluzione dei guasti .....	44
16.	Dichiarazione di conformità .....	183

## 1. Introduzione

### Produttore:

Scheppach GmbH  
Günzburger Straße 69  
D-89335 Ichenhausen

### Egregio cliente,

Le auguriamo un piacevole utilizzo del Suo nuovo apparecchio.

### Avvertenza:

Sulla base della legge attualmente in vigore sulla responsabilità per prodotti difettosi, il produttore del presente apparecchio non risponde dei danni all'apparecchio in questione o derivanti da esso in caso di:

- manipolazione impropria,
- mancato rispetto delle istruzioni per l'uso,
- Riparazioni da parte di terzi, personale tecnico non autorizzato
- Installazione e sostituzione di pezzi di ricambio non originali
- utilizzo non conforme
- Guasti all'impianto elettrico dovuti alla mancata osservanza delle norme elettriche e delle disposizioni VDE 0100, DIN 57113 / VDE 0113

### Da osservare:

Prima del montaggio e della messa in funzione, leggere tutto il testo delle istruzioni per l'uso.

Le presenti istruzioni per l'uso le consentono di conoscere l'apparecchio di sfruttare le sue possibilità d'impiego conformi.

Le istruzioni per l'uso contengono avvertenze importanti su come utilizzare l'apparecchio in modo sicuro, corretto ed economico e su come evitare i pericoli, risparmiare sui costi di riparazione, ridurre i tempi di inattività e aumentare l'affidabilità e la durata di vita dell'apparecchio. Oltre alle disposizioni di sicurezza contenute nelle qui presenti istruzioni per l'uso, è necessario altresì osservare le norme in vigore nel proprio Paese per l'apparecchio.

Conservare le istruzioni per l'uso vicino all'apparecchio, protette da sporcizia e umidità in una copertina di plastica. Esse devono essere lette e rispettate attentamente da tutti gli operatori prima di iniziare il lavoro. Possono lavorare sull'apparecchio solo persone che sono state istruite sull'uso dell'apparecchio e che sono state informate dei rischi a esso associati.

L'età minima richiesta per gli operatori deve essere assolutamente rispettata.

Oltre alle indicazioni di sicurezza contenute nelle presenti istruzioni per l'uso e alle disposizioni speciali in vigore nel proprio Paese, devono essere rispettate le regole tecniche generalmente riconosciute per l'utilizzo di macchine simili.

Si declina ogni responsabilità in caso di incidenti o danni dovuti al mancato rispetto delle presenti istruzioni per l'uso e delle indicazioni di sicurezza.

## 2. Descrizione dello strumento (Fig. 1)

1. Boccola di bloccaggio
2. Protezione antipolvere
3. Commutatore foratura a percussione / scalpellatura
4. Coperchio
5. Interruttore ON / OFF
6. Maniglia
7. Spia luminosa
8. Cavo di rete
9. Maniglia supplementare

## 3. Contenuto della fornitura

- A. Valigetta
- B. Trapano a percussione
- C. Utensile di manufazione
- D. Spazzole di carbone
- E. Scalpello a punta
- F. Scalpello piano

## 4. Impiego conforme alla destinazione d'uso

L'apparecchio è concepito per la perforazione a martello percussore in calcestruzzo, pietra e mattoni e per le operazioni di scalpellatura mediante l'utilizzo di un trapano o di un fresello.

Utilizzare la macchina solo in modo conforme all'uso previsto. Un uso diverso o che oltrepassi quello previsto è da considerarsi non conforme. L'utente/l'operatore, e non il fabbricante, è unico responsabile dei danni o delle lesioni provocati da un uso non conforme.

Si prega di osservare che i nostri apparecchi non sono destinati a un uso commerciale, artigianale o industriale.

Non ci si assume alcuna responsabilità se l'apparecchio è impiegato nel quadro di un'attività commerciale, artigianale, industriale o simili.

## 5. Avvertenze importanti

**Indicazioni generali di sicurezza per gli attrezzi elettrici.**

**⚠ AVVISO** Leggere le indicazioni di sicurezza e le istruzioni. L'inosservanza delle indicazioni di sicurezza e delle istruzioni può provocare scosse elettriche, incendi e/o lesioni gravi.

**Conservare tutte le indicazioni di sicurezza e le istruzioni per ulteriore consultazione.**

Il termine "elettroutensile" utilizzato nelle indicazioni di sicurezza si riferisce a utensili elettrici alimentati da rete (con cavo di rete) e a utensili elettrici funzionanti a batteria (senza cavo di rete).

**Sicurezza sul posto di lavoro**

- **Tenere la zona di lavoro pulita e ben illuminata.** Zone di lavoro disordinate e non illuminate potrebbero provocare infortuni.
- **Non lavorare con l'attrezzo elettrico in aree a rischio di esplosione, nelle quali si trovino fluidi, gas o polveri infiammabili.** Gli attrezzi elettrici generano scintille che possono infiammare la polvere o i vapori.
- **Tenere i bambini e le altre persone distanti durante l'utilizzo dell'elettroutensile.** In caso di distrazione/deviazione, si potrebbe perdere il controllo dell'apparecchio.

**Sicurezza elettrica**

- **Il connettore dell'attrezzo elettrico deve essere adatto per la presa di corrente, e non deve essere assolutamente modificato. Non utilizzare adattatori con gli attrezzi elettrici con collegamento a terra.** Il rischio di scossa elettrica si riduce se si utilizzano spine non modificate e prese di corrente adatte.
- **Evitare il contatto tra il corpo e le superfici che scaricano a terra, come ad es. tubi, elementi riscaldanti, fornelli e frigoriferi.** Sussiste un rischio elevato di scarica elettrica, se il proprio corpo è a potenziale di terra.

- **Conservare gli attrezzi elettrici al riparo da pioggia o umidità.** La penetrazione di acqua in un apparecchio elettrico aumenta il rischio di scosse elettriche.
- **Non utilizzare in modo scorretto il cavo mentre si trasporta l'elettroutensile, per appenderlo o per estrarre la spina dalla presa. Tenere il cavo lontano da calore, olio, spigoli appuntiti o parti dell'apparecchio in movimento.** Il rischio di scossa elettrica aumenta se si utilizzano cavi danneggiati o aggrovigliati.
- **Quando si lavora all'aperto con un elettroutensile, utilizzare soltanto una prolunga indicato per l'uso in ambienti esterni.** L'impiego di una prolunga idonea all'uso in ambienti esterni riduce il rischio di scossa elettrica.
- **Se non è possibile evitare di utilizzare l'elettroutensile in un ambiente umido, utilizzare un interruttore differenziale.** L'uso di un interruttore differenziale riduce il rischio di scossa elettrica.

**⚠ AVVISO!** Questo attrezzo elettrico genera un campo magnetico durante l'esercizio. Tale campo può danneggiare impianti medici attivi o passivi in particolari condizioni. Per ridurre il rischio di lesioni serie o mortali, si raccomanda alle persone con impianti medici di consultare il proprio medico e il fabbricante dell'impianto medico prima di utilizzare l'attrezzo elettrico.

**Sicurezza delle persone**

- **Essere vigili, prestare attenzione a quello che si fa e procedere in modo ragionevole quando si lavora con un attrezzo elettrico. Non utilizzare l'attrezzo elettrico quando si è stanchi o sotto l'effetto di droghe, alcool o medicinali.** Un momento di disattenzione durante l'uso dell'elettroutensile può causare lesioni gravi.
- **Indossare dispositivi di protezione individuale e, sempre, occhiali protettivi.** Indossare dispositivi di protezione individuale, quali maschera antipolvere, calzature di sicurezza antiscivolo, elmetto di sicurezza o otoprotettori, riduce il rischio di lesioni a seconda del tipo d'uso dell'attrezzo elettrico.
- **Evitare una messa in funzione accidentale. Accertarsi che l'attrezzo elettrico sia spento prima di collegarlo all'alimentazione elettrica e/o all'accumulatore, o prima di sollevarlo o trasportarlo.** Se durante il trasporto dell'elettroutensile si tiene il dito sull'interruttore o se si collega l'apparecchio già acceso alla corrente elettrica, possono verificarsi incidenti.

- **Rimuovere eventuali strumenti di regolazione o chiavi inglesi prima di accendere l'attrezzo elettrico.** Un utensile o una chiave che si trovano all'interno di una parte del dispositivo in movimento possono provocare lesioni.
- **Evitare una postura anomala. Accertarsi che la posizione sia sicura e mantenere sempre l'equilibrio.** In questo modo è possibile controllare in modo migliore l'attrezzo elettrico in situazioni impreviste.
- **Indossare abbigliamento adeguato. Non indossare indumenti larghi o gioielli. Tenere capelli, capi d'abbigliamento e guanti lontani dalla parti in movimento.** Vestiti larghi, gioielli o capelli lunghi possono impigliarsi nelle parti in movimento.
- **Se si possono installare dispositivi di aspirazione e raccolta della polvere, accertarsi che essi siano collegati e utilizzati correttamente.** L'utilizzo di un sistema di aspirazione della polvere può ridurre i rischi dovuti alla polvere stessa.
- **Fare in modo di non trovarsi in condizioni di pericolo e tenere conto delle regole di sicurezza per gli attrezzi elettrici anche nel caso in cui, dopo vari utilizzi dell'attrezzo elettrico, sia stata acquisita una certa familiarità.** Maneggiare l'attrezzo senza fare attenzione può causare gravi lesioni nel giro di pochi secondi.

#### Utilizzo e manipolazione dell'attrezzo elettrico

- **Non sovraccaricare l'apparecchio. Utilizzare l'attrezzo elettrico adatto al lavoro eseguito.** Con l'attrezzo elettrico adatto, si lavora meglio e con maggior sicurezza mantenendosi entro il campo di potenza specificato.
- **Non utilizzare attrezzi elettrici con interruttore difettoso.** Un attrezzo elettrico che non si riesce più ad accendere o spegnere è pericoloso e deve essere riparato.
- **Estrarre la spina dalla presa e/o rimuovere l'accumulatore prima di impostare i parametri dell'apparecchio, sostituire i componenti accessori o di riporre l'apparecchio.** Questa precauzione impedisce l'avvio accidentale dell'elettrotensile.
- **Tenere gli elettrotensili non utilizzati fuori dalla portata dei bambini. Non lasciare che il dispositivo venga utilizzato da chi non ha dimestichezza nel suo uso o non ha letto le presenti istruzioni.** Gli attrezzi elettrici sono pericolosi se utilizzati da persone inesperte.

- **Conservare gli elettrotensili con la massima cura. Controllare che i componenti mobili funzionino in modo impeccabile e non si blocchino; verificare che non ci siano componenti rotti o danneggiati che possano influenzare il funzionamento dell'elettrotensile. Fare riparare le parti danneggiate prima dell'utilizzo del dispositivo.** Molti infortuni sono dovuti a una scorretta manutenzione degli attrezzi elettrici.
- **Tenere i propri utensili di taglio affilati e puliti.** Utensili di taglio con bordi affilati e sottoposti ad una manutenzione accurata si bloccano con una frequenza minore e sono più agevoli da controllare.
- **Utilizzare l'elettrotensile, gli accessori, gli strumenti impiegati etc. attenendosi alle istruzioni, e prendendo in considerazione le condizioni operative e l'attività da svolgere.** Un utilizzo degli attrezzi elettrici per applicazioni diverse da quelle previste può comportare situazioni pericolose.
- **Mantenere le maniglie e le relative superfici asciutte, pulite e libere da olio e grasso.** Maniglie e superfici della maniglia scivolose non permettono un comando e un controllo dell'attrezzo elettrico sicuri in situazioni imprevedibili.

#### Assistenza

- **Far riparare l'attrezzo elettrico soltanto da personale specializzato e qualificato e solo utilizzando pezzi di ricambio originali.** In questo modo si garantisce il costante funzionamento sicuro dell'elettrotensile.

#### Indicazioni di sicurezza per martelli

- **Indossare degli otoprotettori.** L'esposizione al rumore può provocare la perdita dell'udito.
- **Utilizzare insieme all'apparecchio le impugnature supplementari fornite.** La perdita di controllo può provocare lesioni.
- **Impugnare l'apparecchio dalla superfici della manopola isolate durante l'esecuzione di lavori in cui l'attrezzo ausiliario può colpire linee della corrente nascoste o il proprio cavo di rete.** Il contatto con una linea sotto tensione può porre sotto tensione anche componenti metallici dell'apparecchio e provocare una scossa elettrica.

**Conservare con cura le indicazioni di sicurezza.**

## Rischi residui

Anche quando si utilizza correttamente questo utensile elettrico, rimangono sempre rischi residui. In relazione alla modalità costruttiva e alla realizzazione di questi utensili elettrici possono presentarsi i seguenti problemi:

- lesioni polmonari, in caso non si indossi un'adeguata maschera di protezione contro la polvere
- danni all'udito se non si indossano idonei otoprotettori;
- danni alla salute, derivanti dalle oscillazioni della mano e del braccio, nel caso il dispositivo venga utilizzato per un intervallo di tempo prolungato o non sia azionato o sottoposto a manutenzione in modo corretto.

## 6. Dati tecnici

Tensione di rete	230 - 240 V~ 50 Hz
Potenza assorbita	1600 W
Forza di percussione	10 joule
Regime	630 min <sup>-1</sup>
Numero di impulsi	3800 bpm
Capacità di foratura cemento/ pietra (max.)	40 mm
Classe di protezione	II
Peso	7,3 kg

### Pericolo!

#### Rumori e vibrazioni

I valori di rumore e vibrazione sono determinati secondo la norma EN 60745.

Livello di pressione acustica $L_{pA}$	87,7 dB
Incertezza $K_{pA}$	3 dB
Livello di potenza acustica $L_{WA}$	98,7 dB
Incertezza $K_{WA}$	3 dB

#### Indossare degli otoprotettori.

L'esposizione al rumore può provocare la perdita dell'udito.

Valori totali delle vibrazioni (somma vettoriale in tre direzioni) misurati conformemente alla norma EN 60745.

#### Impugnatura principale

Martelli pneumatici nel calcestruzzo:

$$a_{h(HD)} = 18,987 \text{ m/s}^2, K = 1,5 \text{ m/s}^2$$

#### Manopola supplementare

Martelli pneumatici nel calcestruzzo:

$$a_{h(HD)} = 18,987 \text{ m/s}^2, K = 1,5 \text{ m/s}^2$$

#### Impugnatura principale

Scalpellatura:  $a_{h(\text{Cheq})} = 19,962 \text{ m/s}^2, K = 1,5 \text{ m/s}^2$

#### Manopola supplementare

Scalpellatura:  $a_{h(\text{Cheq})} = 19,962 \text{ m/s}^2, K = 1,5 \text{ m/s}^2$

Il valore di emissione indicato è stato misurato con una procedura di controllo standardizzato e, in funzione del modo in cui l'utensile elettrico è utilizzato, può variare e in casi eccezionali può essere superiore al valore indicato.

Il valore di emissione delle vibrazioni indicato può essere utilizzato anche per eseguire il confronto di un utensile elettrico con un altro.

Il valore di emissione delle vibrazioni indicato può essere utilizzato anche per una valutazione preliminare del deterioramento.

#### Ridurre al minimo le vibrazioni e l'emissione sonora!

- Utilizzare soltanto apparecchi che si trovano in uno stato perfetto.
- Eseguire regolarmente la manutenzione e la pulizia dell'apparecchio.
- Adattare il proprio modo di lavorare all'apparecchio.
- Non sovraccaricare l'apparecchio.
- Far eventualmente controllare l'apparecchio.
- Spegner l'apparecchio quando non viene utilizzato.
- Indossare un paio di guanti.

## 7. Disimballaggio

- Aprire l'imballaggio ed estrarre con cautela l'apparecchio.
- Rimuovere il materiale di imballaggio nonché le staffe di sicurezza per il trasporto e l'imballaggio (se presenti).
- Controllare se il contenuto della fornitura è completo.
- Controllare l'apparecchio e gli accessori per rilevare l'eventuale presenza di danni dovuti al trasporto. In caso di reclami informare immediatamente la ditta trasportatrice. Non si accettano reclami successivi.



- Ove possibile, conservare l'imballaggio fino alla scadenza della garanzia.
- Prima dell'impiego familiarizzare con l'apparecchio con l'aiusilio delle istruzioni per l'uso.
- Utilizzare solo pezzi originali per quanto riguarda accessori e pezzi di ricambio o soggetti ad usura. È possibile acquistare i pezzi di ricambio presso il proprio rivenditore specializzato.
- In caso di ordinazioni, indicare i nostri codici di articoli, il tipo e l'anno di costruzione dell'apparecchio.

#### ⚠ **AVVISO!**

**L'apparecchio e il materiale di imballaggio non sono giocattoli per bambini! I bambini non devono giocare con i sacchetti di plastica, pellicole e piccole parti! Sussiste il pericolo di ingerimento e soffocamento!**

## 8. Prima della messa in funzione

Prima del collegamento assicurarsi che i dati sulla piastrina indicatrice corrispondano ai dati della rete.

#### **Avviso!**

**Estrarre sempre la spina prima di eseguire le regolazioni sul dispositivo.**

Esaminare il sito per accertare l'assenza di linee elettriche nascoste e di tubi del gas e dell'acqua con un localizzatore di linee.

#### **Manopola supplementare (Fig. 1)**

**Per ragioni di sicurezza, impiegare solo un martello perforatore con la manopola supplementare.**

L'impugnatura supplementare (9) fornisce una presa più salda durante l'utilizzo del martello perforatore. Per ragioni di sicurezza, l'apparecchio non deve essere usato senza impugnatura supplementare (9). L'impugnatura supplementare (9) viene fissata sul martello perforatore mediante bloccaggio. Ruotare la manopola in senso antiorario (guardando dalla manopola stessa) e allentare il bloccaggio. Ruotando la manopola in senso orario, il bloccaggio si stringe. Allentare per prima cosa il bloccaggio dell'impugnatura supplementare. Successivamente è possibile ruotare l'impugnatura supplementare (9) nella posizione di lavoro più comoda. Stringere ora di nuovo l'impugnatura supplementare in direzione di rotazione opposta, fino a quando l'impugnatura supplementare non è stretta.

#### **Inserire l'attrezzo (Fig. 2)**

- Pulire l'attrezzo prima dell'uso e ingrassare leggermente il gambo dell'attrezzo con grasso per punte da trapano.
- Tirare indietro e stringere la boccola di bloccaggio (2).
- Spingere l'attrezzo in assenza di polvere, ruotandolo, nel supporto utensile fino alla battuta di arresto. L'attrezzo si blocca automaticamente.
- Controllare il meccanismo di bloccaggio sull'attrezzo tirandolo.

#### **Estrarre l'attrezzo (Fig. 3)**

Tirare indietro e stringere la boccola di bloccaggio (2) e prelevare l'attrezzo.

## 9. Funzionamento

#### **Pericolo!**

**Per evitare un potenziale pericolo, è consentito tenere la macchina solo dalle due impugnature (6/9)!**

In caso contrario può sussistere il rischio di scarica elettrica all'atto della foratura delle linee!

Spegnimento: rilasciare l'interruttore ON/OFF (5).

#### **Commutatore foratura a percussione / scalpellatura (Fig. 6)**

- Per la foratura a percussione, premere il pulsante (d) sull'interruttore rotante (3) e contemporaneamente ruotare l'interruttore rotante (3) nella posizione dell'interruttore (f).
- Per le operazioni di scalpellatura, premere il pulsante (d) sull'interruttore rotante (3) e contemporaneamente ruotare l'interruttore rotante (3) nella posizione dell'interruttore (b). In posizione (b), il fresello è arrestato.

#### **Nota!**

Per la perforazione a martello è necessario solo una leggera forza di pressione. Una forza di pressione eccessiva mette inutilmente sotto sforzo il motore. Controllare regolarmente il trapano. Affilare o sostituire un trapano eventualmente smussato.

## 10. Allacciamento elettrico

**Il motore elettrico installato è collegato e pronto per l'esercizio. L'allacciamento è conforme alle disposizioni VDE e DIN pertinenti.**

**L'allacciamento alla rete del cliente e il cavo di prolunga utilizzato devono essere conformi a tali norme.**

#### **Cavo di alimentazione elettrica difettoso**

Sui cavi di alimentazione elettrica si verificano spesso danni all'isolamento.

Le cause possono essere le seguenti:

- Schiacciature, laddove i cavi di alimentazione vengono fatti passare attraverso finestre o interstizi di porte
- Piegature a causa del fissaggio o della conduzione dei cavi stessi eseguiti in modo non appropriato
- Tagli causati dal transito sui cavi di alimentazione
- Danni all'isolamento causati dalle operazioni di distacco dalla presa a parete.
- Cricche a causa dell'invecchiamento dell'isolamento.

Tali cavi di alimentazione elettrica difettosi non possono essere utilizzati e rappresentano un pericolo mortale a causa dei danni all'isolamento.

Controllare regolarmente che i cavi di alimentazione elettrica non siano danneggiati. Assicurarsi che, durante tale controllo, il cavo di alimentazione non sia collegato alla rete elettrica.

I cavi di alimentazione elettrica devono essere conformi alle disposizioni VDE e DIN pertinenti.

Utilizzare soltanto i cavi di alimentazione con la dicitura H07RN-F

La stampa della denominazione del modello sul cavo di alimentazione è obbligatoria.

#### **Motore a corrente alternata**

- La tensione di rete deve essere di 220-240 V~.
- I cordoni di prolunga fino a 25 m di lunghezza devono avere una sezione di 1,5 millimetri quadrati.

#### **Tipo di collegamento X**

Se il cavo di allacciamento alla rete è danneggiato, occorre sostituirlo con un'altra linea di allacciamento, disponibile presso il produttore o il suo servizio di assistenza clienti.

Gli allacciamenti e le riparazioni all'impianto elettrico possono essere eseguiti soltanto da un elettricista qualificato.

In caso di domande indicare i seguenti dati:

- Tipo di corrente del motore
- Dati della piastrina indicatrice della macchina

## **11. Manutenzione**

**⚠ Avviso!** Prima di qualsiasi regolazione, manutenzione o riparazione, estrarre il connettore di rete!

#### **Misure di manutenzione generali**

- Mantenere i dispositivi di protezione, le feritoie di ventilazione e l'alloggiamento del motore il più possibile privi di polvere e di sporcizia. Pulire l'apparecchio strofinando con un panno pulito o soffiando con aria compressa a bassa pressione.
- Si raccomanda di pulire l'apparecchio subito dopo ogni utilizzo.
- Pulire regolarmente l'apparecchio con un panno umido e del sapone molle. Non impiegare detersivi o solventi; questi potrebbero corrodere le parti di plastica dell'apparecchio. Assicurarsi che non possa penetrare acqua all'interno dell'apparecchio.
- Tutte le parti mobili devono essere lubrificate a intervalli periodici!

#### **Spazzole di carbone**

- In caso di sviluppo eccessivo di scintille, fare controllare le spazzole di carbone da un elettricista specializzato. Attenzione! Le spazzole di carbone possono essere sostituite solo da un elettricista specializzato.

#### **Informazioni sulle riparazioni**

Occorre notare che in questo prodotto i seguenti componenti sono soggetti a naturale usura o usura legata all'uso e sono richiesti i seguenti pezzi come materiali di consumo.

Pezzi soggetti a usura\*: spazzole di carbone, fresello

\* non necessariamente compreso nell'ambito della fornitura!

I pezzi di ricambio e gli accessori sono reperibili presso il nostro Service Center. Scansionare a tal fine il codice QR che si trova in prima pagina.

#### **Ordine di pezzi di ricambio**

In caso di ordine di pezzi di ricambio (tramite il servizio di assistenza telefonica) è necessario indicare quanto segue:

- Tipo di apparecchio
- Numero articolo dell'apparecchio (è reperibile nell'imballaggio o nelle istruzioni per l'uso)

## 12. Pulizia

### 12.1 Pulizia

Mantenere i dispositivi di protezione, le feritoie di ventilazione e l'alloggiamento del motore il più possibile privi di polvere e di sporcizia. Si raccomanda di pulire l'apparecchio subito dopo ogni utilizzo.

#### 12.1.1 Pulizia esterna

- Pulire regolarmente l'apparecchio con un panno umido e del sapone molle.
- Non utilizzare detergenti o solventi. Queste potrebbero attaccare le parti in plastica dell'apparecchio.
- Assicurarsi che non possa penetrare acqua all'interno dell'apparecchio.

## 13. Stoccaggio

Stoccare l'apparecchio e i relativi accessori in un luogo buio, asciutto e non soggetto a gelo, non accessibile ai bambini. La temperatura di stoccaggio ideale è compresa tra 5 e 30 °C.

Conservare l'elettrotensile nell'imballaggio originale. Coprire l'elettrotensile per proteggerlo da polvere o umidità.

Conservare le istruzioni per l'uso nei pressi dell'elettrotensile.

## 14. Smaltimento e riciclaggio

### Avvertenze per l'imballaggio



Il materiale d'imballaggio è riciclabile. Si prega di smaltire gli imballaggi nel rispetto dell'ambiente.

### Avvertenze relative alla legge sui dispositivi elettrici ed elettronici (ElektroG)



**I dispositivi elettrici ed elettronici usati non rientrano nei rifiuti domestici, ma devono essere trattati e smaltiti in modo separato!**

- Le batterie o gli accumulatori utilizzati non integrati nel dispositivo usato devono essere rimossi prima della consegna, senza distruggerli! Il loro smaltimento è regolato dalla legge sulle batterie.
- I proprietari o gli utilizzatori di dispositivi elettrici ed elettronici sono tenuti per legge a restituirli al termine della loro durata utile.

- L'utente finale è responsabile in prima persona per la cancellazione dei suoi dati personali in relazione al dispositivo usato da smaltire!
- Il simbolo del bidone della spazzatura barrato indica che i dispositivi elettrici ed elettronici non possono essere smaltiti insieme ai normali rifiuti domestici.
- I dispositivi elettrici ed elettronici possono essere restituiti gratuitamente presso i seguenti centri:
  - Centri di raccolta e smaltimento di diritto pubblico (ad es. depositi comunali)
  - Punti vendita di dispositivi elettronici (fisici e online), nella misura in cui il distributore sia tenuto al ritiro o lo offra in modo volontario.
  - È possibile consegnare gratuitamente al produttore, senza dovere acquistare prima un nuovo dispositivo da questi, fino a tre dispositivi elettronici usati per ogni tipo di dispositivo con una lunghezza del bordo di massimo 25 centimetri, oppure portare il dispositivo presso un altro centro di raccolta autorizzato nelle proprie vicinanze.
  - Altre condizioni di ritiro complementari del produttore e del distributore sono reperibile presso il rispettivo servizio clienti.
- In caso di consegna da parte del produttore di un nuovo dispositivo elettronico presso un privato, quest'ultimo può richiedere il ritiro gratuito del dispositivo elettronico usato, su richiesta dell'utente finale stesso. Contattare a tale proposito il servizio clienti del produttore.
- Quanto esposto si applica solo ad apparecchi installati e distribuiti in un paese dell'Unione Europea e soggetti alla Direttiva europea 2012/19/UE. Nei paesi al di fuori dell'Unione Europea possono applicarsi norme diverse per lo smaltimento di dispositivi elettrici ed elettronici usati.





## 15. Risoluzione dei guasti

La seguente tabella indica dei sintomi di malfunzionamento e descrive come porvi rimedio, qualora la macchina non funzionasse correttamente. Se non si riesce a localizzare e risolvere il problema, rivolgersi all'officina del servizio assistenza.

Guasto	Possibile causa	Rimedio
Il dispositivo non si avvia	Interruttore ON/OFF difettoso	Fare eseguire la riparazione a un centro assistenza autorizzato
	Motore difettoso	Fare eseguire la riparazione a un centro assistenza autorizzato

## Verklaring van de symbolen op het apparaat

Het gebruik van symbolen in deze handleiding is bedoeld om uw aandacht te vestigen op eventuele risico's. De veiligheidssymbolen en de bijbehorende uitleg moeten goed worden begrepen. De waarschuwingen zelf voorkomen geen risico's en kunnen de juiste maatregelen betreffende ongevallenpreventie niet vervangen.

	<p>WAARSCHUWING - Ter vermindering van het risico op letsel, moet de gebruikshandleiding worden gelezen.</p>
	<p>Draag gehoorbescherming. Het effect van lawaai kan gehoorverlies zijn.</p>
	<p>Draag een stofmasker. Tijdens het bewerken van hout en andere materialen kan stof ontstaan die schadelijk is voor de gezondheid. Asbesthoudend materiaal mag niet worden bewerkt!</p>
	<p>Draag een veiligheidsbril. Vonken die tijdens het werk ontstaan of vrijkomende houtsplinters, houtkrullen en stof uit het apparaat kunnen leiden tot verlies van het gezichtsvermogen.</p>
	<p>Beschermingsklasse II</p>
<p>⚠ Let op!</p>	<p>In deze gebruikshandleiding hebben wij punten die uw veiligheid betreffen van dit teken voorzien.</p>

**Inhoudsopgave:**
**Pagina:**

1.	Inleiding.....	47
2.	Apparaatbeschrijving.....	47
3.	Meegeleverd.....	47
4.	Beoogd gebruik.....	47
5.	Belangrijke aanwijzingen.....	48
6.	Technische gegevens.....	50
7.	Uitpakken.....	50
8.	Voor de ingebruikname.....	51
9.	Bediening.....	51
10.	Elektrische aansluiting.....	51
11.	Onderhoud.....	52
12.	Reiniging.....	52
13.	Opslag.....	53
14.	Afvalverwerking en hergebruik.....	53
15.	Verhelpen van storingen.....	53
16.	Conformiteitsverklaring.....	183

## 1. Inleiding

### Fabrikant:

Schepach GmbH  
Günzburger Straße 69  
D-89335 Ichenhausen

### Geachte klant,

Wij wensen u veel plezier en succes bij het werken met uw nieuwe apparaat.

### Aanwijzing:

De fabrikant van dit apparaat is volgens de van kracht zijnde wet inzake productaansprakelijkheid niet aansprakelijk voor schade die aan dit apparaat of door dit apparaat ontstaan bij:

- ondeskundige behandeling,
- Het niet in acht nemen van de gebruikshandleiding
- reparaties door derden, niet geautoriseerde vakmensen
- inbouw en vervanging van niet-originele reserveonderdelen
- Niet-beoogd gebruik
- Uitvallen van de elektrische installatie bij het niet in acht nemen van de elektrische voorschriften en VDE-voorschriften 0100, DIN 57113 / VDE 0113

### Let op:

Lees voor de montage en voor de inbedrijfstelling de complete tekst van de gebruikshandleiding door.

De gebruiksaanwijzing is bedoeld om het gemakkelijker te maken, uw apparaat te leren kennen en de beoogde toepassingsmogelijkheden van het apparaat te benutten.

De gebruikshandleiding bevat belangrijke aanwijzingen, hoe u met het apparaat veilig, vakkundig en economisch werkt en hoe u gevaren vermijdt, reparatiekosten uitspaart, uitvaltijden vermindert en de betrouwbaarheid en levensduur van het apparaat verhoogt. Aanvullend op de veiligheidsbepalingen van deze gebruikshandleiding moet u absoluut de voor de werking van het apparaat geldende voorschriften van uw land in acht nemen.

Bewaar de gebruikshandleiding bij het product in een plastic hoes, beschermd tegen vuil en vocht. De gebruikshandleiding moet door elke bediener van de machine voor aanvang van de werkzaamheden worden gelezen en zorgvuldig worden nageleefd.

Aan het apparaat mogen alleen personen werken, die voor het gebruik van het apparaat geïnstrueerd en over de daarmee verbonden gevaren geïnformeerd zijn. De vereiste minimumleeftijd moet aangehouden worden.

Naast de in deze gebruikshandleiding opgenomen veiligheidsvoorschriften en de bijzondere voorschriften van uw land moet u de algemeen erkende technische voorschriften in acht nemen voor de werking van machines van hetzelfde type.

Wij kunnen niet aansprakelijk worden gesteld voor ongevallen of schade, veroorzaakt door niet-naleving van deze handleiding of de veiligheidsvoorschriften.

## 2. Apparaatbeschrijving (afb. 1)

1. Vergrendelingshaak
2. Stofbescherming
3. Schakelaar slagboren/beitels
4. Deksel
5. Aan/uit-schakelaar
6. Handgreep
7. Controlelampje
8. Netsnoer
9. Extra handgreep

## 3. Meegeleverd

- A. Koffer
- B. Boorhamer
- C. Onderhoudsgereedschap
- D. Koolborstels
- E. Puntbeitel
- F. Vlakbeitel

## 4. Beoogd gebruik

Het apparaat is bestemd voor het hamerboren in beton, gesteente en bakstenen en voor beitелwerkzaamheden met gebruik van de overeenkomstige boren en beitels.

De machine mag uitsluitend voor het voorgescreven doel worden gebruikt. Elk ander of verdergaand gebruik is niet volgens de voorschriften. De gebruiker/bediener en niet de fabrikant is aansprakelijk voor ontstane schade of elke vorm van letsel.

Let erop dat onze apparaten volgens het beoogd gebruik niet voor bedrijfsmatige, ambachtelijke of industriële toepassingen zijn ontworpen.

Wij aanvaarden geen aansprakelijkheid wanneer het apparaat in bedrijfsmatige, ambachtelijke of industriële ondernemingen of bij soortgelijke werkzaamheden wordt ingezet.

## 5. Belangrijke aanwijzingen

### Algemene veiligheidsvoorschriften voor elektrische apparaten

**⚠ WAARSCHUWING** Lees alle veiligheidsvoorschriften en aanwijzingen door. Het niet naleven van de veiligheidsvoorschriften en -aanwijzingen kunnen elektrische schok, brand en/of ernstige verwondingen veroorzaken.

### Bewaar alle veiligheidsvoorschriften en -aanwijzingen voor toekomstig gebruik.

Het in de veiligheidsinstructies gebruikte begrip "Elektrisch gereedschap" is van toepassing op netgevoed elektrisch gereedschap (met netsnoer) en op accugevoed elektrisch gereedschap (zonder netsnoer).

### Veiligheid op de werkplek

- **Houd uw werkgeving schoon en goed verlicht.** Rommel of slecht verlichte werkplaatsen kunnen leiden tot ongevallen.
- **Werk met het elektrisch gereedschap niet in een explosiegevaarlijke omgeving, waarin zich brandbare vloeistoffen, gas of stof bevinden.** Elektrisch gereedschap kan vonken veroorzaken, die het stof of de dampen kunnen ontsteken.
- **Houd kinderen en andere personen tijdens het gebruik uit de buurt van het elektrische gereedschap.** Bij afleiding kunt u de controle over het apparaat verliezen.

### Elektrische veiligheid

- **De aansluitstekker van het elektrische gereedschap moet in het stopcontact passen. De stekker mag op geen enkele wijze worden gewijzigd. Gebruik geen adapterstekker samen met geaard elektrisch gereedschap.** Ongewijzigde stekkers en passende stopcontacten verminderen het risico op elektrische schok.
- **Let op dat uw lichaam geen contact maakt met geaarde onderdelen zoals bijv. buizen, radiatoren, elektrische haarden, koelkasten.** Er bestaat een verhoogd risico op een elektrische schok als uw lichaam geaard is.

- **Houd elektrisch gereedschap uit de buurt van regen of vocht.** Binnendringing van water in een elektrisch apparaat vergroot het risico op een elektrische schok.
- **Gebruik de kabel niet om het elektrisch gereedschap te dragen, aan op te hangen of om de stekker uit het stopcontact te trekken. Houd de kabel uit de buurt van hitte, scherpe randen of bewegende apparaatdelen.** Beschadigde of opgewikkelde kabels verhogen het risico op een elektrische schok.
- **Als u met een elektrisch gereedschap in de open lucht werkt, gebruik dan alleen een verlengsnoer dat ook geschikt is voor gebruikt buiten.** Het gebruik van een voor buiten geschikt verlengsnoer vermindert het risico op een elektrische schok.
- **Als het gebruik van het elektrische gereedschap in een vochtige omgeving niet kan worden vermeden, gebruik dan een aardlekschakelaar.** Het gebruik van een aardlekschakelaar voorkomt het risico op een elektrische schok.

**⚠ WAARSCHUWING!** Dit elektrisch apparaat genereert een elektromagnetisch veld als het is ingeschakeld. Dit veld kan onder bepaalde omstandigheden interfereren met actieve of passieve medische implantaten. Om het risico op ernstig of dodelijk letsel te beperken, raden we personen met medische implantaten aan om hun arts en de fabrikant van het medische implantaat te raadplegen voordat de machine wordt gebruikt.

### Veiligheid van personen

- **Wees altijd voorzichtig, let op waar u mee bezig bent en ga verstandig te werk bij werkzaamheden met elektrisch gereedschap. Maak geen gebruik van elektrisch gereedschap als u moe bent of onder van drugs, alcohol of medicamenten.** Een moment van onachtzaamheid bij gebruik van het elektrisch gereedschap kan leiden tot ernstig letsel.
- **Draag persoonlijke beschermingsmiddelen en ook altijd een veiligheidsbril.** Het dragen van persoonlijke beschermingsmiddelen zoals een stofmasker, antislip-veiligheidsschoenen, een helm of gehoorbescherming, al naar gelang het soort gereedschap en de toepassing ervan, verkleint het risico op verwondingen.



- **Vermijd ingebruikname zonder toezicht. Controleer of het elektrisch gereedschap is uitgeschakeld voordat u het op de stroomvoorziening en/of de accu aansluit, het gereedschap oppakt of draagt.**

Als u bij het dragen van het elektrisch gereedschap de vinger aan de schakelaar hebt of het apparaat ingeschakeld aan de stroomvoorziening aansluit, kan dit leiden tot ongevallen.

- **Verwijder instelgereedschap of de moersleutel, voordat u het elektrische gereedschap inschakelt.** Een gereedschap of sleutel dat/die zich in een draaiend onderdeel bevindt, kan verwondingen veroorzaken.
- **Voorkom een onnatuurlijke lichaamshouding. Zorg voor een stabiele positie en zorg ervoor dat u altijd stabiel staat.** Daardoor kunt u het elektrische gereedschap in onverwachte situaties beter onder controle houden.
- **Draag geschikte kleding. Draag geen wijde kleding of sieraden. Houd haren, kleding en handschoenen uit de buurt van bewegende delen.** Loszittende kleding, sieraden of lange haren kunnen worden vastgegrepen door bewegende delen.
- **Als er stof- en opvangrichtingen gemonteerd kunnen worden, moet u controleren of deze aangesloten zijn en correct worden gebruikt.** Het gebruik van een stofafzuiging kan gevaar door stof verminderen.
- **Voorkom een vals gevoel van zekerheid en houd u altijd aan de veiligheidsvoorschriften voor elektrische apparaten, ook als u ervaren bent met het elektrisch apparaat.** Achteloos handelen kan in een fractie van een seconde tot ernstige verwondingen leiden.

#### Gebruik en behandeling van het elektrisch gereedschap

- **Zorg dat het apparaat niet overbelast raakt. Gebruik voor de werkzaamheden het daarvoor bedoelde elektrische gereedschap.** Met het juiste elektrische gereedschap werkt u beter en veiliger in het aangegeven vermogensbereik.
- **Gebruik geen elektrisch gereedschap, waarvan de schakelaar defect is.** Een elektrisch gereedschap, dat niet meer in- of uitgeschakeld kan worden, is gevaarlijk en moet gerepareerd worden.
- **Trek de stekker uit het stopcontact en/of verwijder de accu, voordat u de apparaatinstellingen uitvoert, accessoires vervangt of het apparaat weglegt.**

Deze voorzorgsmaatregelen voorkomen dat het elektrische gereedschap onbedoeld start.

- **Bewaar ongebruikt elektrisch gereedschap buiten het bereik van kinderen. Laat geen personen het apparaat gebruiken, die niet vertrouwd zijn met het apparaat of deze aanwijzingen niet hebben gelezen.**  
Elektrische gereedschappen zijn gevaarlijk als deze door onervaren personen worden gebruikt.
- **Onderhoud elektrisch gereedschap zorgvuldig. Controleer of bewegende delen probleemloos functioneren en niet klemmen, of onderdelen gebroken of beschadigd zijn, waardoor de functie van het elektrische gereedschap wordt beïnvloed. Laat beschadigde onderdelen voor gebruik van het apparaat eerst repareren.** Veel ongevallen ontstaan door slecht onderhouden elektrisch gereedschap.
- **Houd snijgereedschap scherp en schoon.** Zorgvuldig onderhouden snijgereedschap met scherpe snijranden komt minder snel vast te zitten en is makkelijker te gebruiken.
- **Gebruik elektrisch gereedschap, accessoires van te gebruiken gereedschap etc. overeenkomstig deze aanwijzingen. Houd daarbij rekening met de omstandigheden waarin gewerkt wordt en de uit te voeren werkzaamheden.** Het gebruik van elektrisch gereedschap voor andere toepassingen dan het voorgeschreven gebruik kan leiden tot gevaarlijke situaties.
- **Houd grepen en greepoppervlakken droog, schoon en vrij van olie en vet.** Als grepen en greepoppervlakken glad zijn, kan het elektrisch gereedschap in onvoorzien situaties niet veilig bediend en onder controle gehouden worden.

#### Service

- **Laat uw elektrisch gereedschap uitsluitend door gekwalificeerd deskundig personeel repareren met uitsluitend originele reserveonderdelen.** Hiermee blijft veilig gebruik van het elektrisch gereedschap gewaarborgd.

#### Veiligheidsvoorschriften voor hamers

- **Draag gehoorbescherming.** Het effect van lawaai kan gehoorverlies zijn.
- **Gebruik de extra handgreep die bij het apparaat is geleverd.** Het verlies van controle kan tot letsel leiden.

- **Houd het apparaat aan de geïsoleerde greepoppervlakken vast indien u werkzaamheden uitvoert, waarbij het inzetstuk verborgen stroomleidingen of het eigen netsnoer kan raken.** Als de machine in contact komt met een onder spanning staande kabel, kunnen de metalen onderdelen van het apparaat onder spanning komen te staan en elektrische schokken veroorzaken.

#### Bewaar de veiligheidsvoorschriften zorgvuldig.

#### Restrisico's

**Ook als u dit elektrisch apparaat conform de voorschriften gebruikt, blijven er altijd restrisico's bestaan. De volgende gevaren kunnen in relatie tot de constructie en de uitvoering van dit elektrisch apparaat optreden:**

- Longschade, als geen geschikt stofmasker wordt gedragen.
- Gehoorschade, als de voorgeschreven gehoorbescherming niet wordt gedragen.
- Lichamelijk letsel door hand-arm-bewegingen als het apparaat gedurende een langere periode wordt gebruikt of niet conform de voorschriften wordt bediend en onderhouden.

## 6. Technische gegevens

Netspanning	230 - 240 V~ 50 Hz
Opgenomen vermogen	1600 W
Slagkracht	10 Joule
Toerental	630 min <sup>-1</sup>
Slagfrequentie	3800 bpm
Boorvermogen beton/steen (max.)	40 mm
Beschermingsklasse	II
Gewicht	7,3 kg

#### Gevaar!

#### Geluid en trilling

De geluids- en trillingswaarden zijn bepaald volgens EN 60745.

Geluidsdrukniveau $L_{pA}$	87,7 dB
Onzekerheid $K_{pA}$	3 dB
Geluidsvermogensniveau $L_{WA}$	98,7 dB
Onzekerheid $K_{WA}$	3 dB

#### Draag gehoorbescherming.

Het effect van lawaai kan gehoorverlies zijn.

Totale trillingswaarden (vectorsom van drie richtingen) bepaald conform EN 60745.

#### Hoofdhandgreep

Boorhamers in beton:

$$a_{h(HD)} = 18,987 \text{ m/s}^2, K = 1,5 \text{ m/s}^2$$

#### Extra greep

Boorhamers in beton:

$$a_{h(HD)} = 18,987 \text{ m/s}^2, K = 1,5 \text{ m/s}^2$$

#### Hoofdhandgreep

Beitels:  $a_{h(ChEq)} = 19,962 \text{ m/s}^2, K = 1,5 \text{ m/s}^2$

#### Extra greep

Beitels:  $a_{h(ChEq)} = 19,962 \text{ m/s}^2, K = 1,5 \text{ m/s}^2$

De opgegeven trillingsemisiewaarde is gemeten volgens een standaardtestmethode en kan, afhankelijk van de wijze, waarop het elektrische apparaat wordt gebruikt, wijzigen en in uitzonderingsgevallen boven de opgegeven waarde liggen.

De opgegeven trillingsemisiewaarde kan in vergelijking met een elektrisch apparaat met een andere worden gebruikt.

De opgegeven trillingsemisiewaarde kan ook worden gebruikt voor een inleidende indicatie van de beperking.

#### Beperk de geluidsproductie en trillingen tot een minimum!

- Gebruik uitsluitend goed functionerende apparaten.
- Onderhoud en reinig het apparaat regelmatig.
- Pas uw werkwijze aan het apparaat aan.
- Zorg dat het apparaat niet overbelast raakt.
- Laat het apparaat eventueel controleren.
- Schakel het apparaat uit als deze niet in bedrijf is.
- Draag handschoenen.

## 7. Uitpakken

- Open de verpakking en haal het apparaat er voorzichtig uit.
- Verwijder het verpakkingsmateriaal evenals de verpakkings- en transportbeveiligingen (indien voorhanden).
- Controleer of de inhoud van de levering volledig is.

- Controleer het apparaat en de hulpstukken op transportschade. Bij klachten moet direct contact worden opgenomen met de expediteur. Reclamaties op een later tijdstip worden niet erkend.
- Bewaar de verpakking indien mogelijk tot na het verstrijken van de garantietijd.
- Maak u voor aanvang van de werkzaamheden bekend met het apparaat aan de hand van de gebruikshandleiding.
- Gebruik bij accessoires alsook slijtage- en reserveonderdelen uitsluitend originele onderdelen. Reserveonderdelen zijn verkrijgbaar bij de leverancier.
- Geef bij bestellingen onze artikelnummers alsook type en bouwjaar van het apparaat aan.

### ⚠ WAARSCHUWING!

**Het apparaat en verpakkingsmateriaal zijn geen kinderspeelgoed! Kinderen mogen niet met plastic zakken, folies en kleine onderdelen spelen! Er bestaat gevaar voor inslikken en verstikkingsgevaar!**

## 8. Voor de ingebruikname

Controleer vóór het aansluiten of de specificaties op het typeplaatje overeenkomen met de gegevens van het stroomnet.

### Waarschuwing!

**Trek altijd de voedingsstekker eruit voordat u instellingen aan het apparaat uitvoert.**

Toepassingslocatie controleren op verborgen elektrische leidingen, gas- en waterleidingen met een leidingzoeker.

### Extra greep (afb. 1)

**Boorhamer om veiligheidsredenen alleen met een extra greep gebruiken.**

De extra handgreep (9) biedt tijdens het gebruik van de boorhamer extra grip. Het apparaat mag om veiligheidsredenen niet zonder extra handgreep (9) worden gebruikt. De extra handgreep (9) wordt bevestigd op de boorhamer door deze vast te klemmen. Door de greep rechtsonder (gezien vanaf de greep) te draaien, wordt de klem losser. Door de greep linksom te draaien, wordt de klem strakker. Draai eerst de klem van de extra handgreep los. Aansluitend kunt u de extra handgreep (9) in de voor u meest aangename werkpositie zwenken. Nu de extra handgreep in tegengestelde draairichting weer dichtdraaien, tot de extra handgreep vast zit.

### Gereedschap plaatsen (afb. 2)

- Gereedschap voor het plaatsen reinigen en gereedschapsteel iets invetten met boorvet.
- Vergrendelingshuls (2) terugtrekken en vasthouden.
- Stofvrij gereedschap draaiend in de gereedschapsopname tot aan de aanslag inschuiven. Het gereedschap vergrendeld zich zelf.
- Vergrendeling controleren door aan het gereedschap te trekken.

### Gereedschap wegnemen (afb. 3)

Vergrendelingshuls (2) terugtrekken, vasthouden en gereedschap verwijderen.

## 9. Bediening

### Gevaar!

**Om gevaar te vermijden, mag de machine uitsluitend aan beide handgrepen (6/9) worden vastgehouden! Anders kan bij het aanboren van leidingen een elektrische schok dreigen!**

Uitschakelen: Aan/uit-schakelaar (5) loslaten.

### Schakelaar slagboren/beitels (afb. 6)

- Voor het slagboren de knop (d) op de draaischakelaar (3) drukken en gelijktijdig de draaischakelaar (3) in de schakelaarpositie (f) draaien.
- Voor beitelwerkzaamheden de knop (d) op de draaischakelaar (3) drukken en gelijktijdig de draaischakelaar (3) in de schakelaarpositie (b) draaien. In de positie (b) is de beitel vergrendeld.

### Aanwijzing!

Voor het hamerboren heeft u slechts een geringe aandrukkracht nodig. Een te hoge aandrukkracht belast de motor onnodig. Boor regelmatig controleren. Stompe boren naslijpen of vervangen.

## 10. Elektrische aansluiting

**De geïnstalleerde elektromotor is bedrijfsklaar aangesloten. De aansluiting voldoet aan de relevante VDE- en DIN-voorschriften.**

**De netaansluiting van de klant en het gebruikte verlengsnoer moeten eveneens aan deze voorschriften voldoen.**

### Defecte elektrische aansluitkabel

Bij elektrische aansluitkabels treedt vaak schade aan de isolatie op.

Mogelijke oorzaken zijn:

- Versleten plekken, als aansluitkabels door venster- of deuropeningen worden geleid
- Knikken door een onvakkundige bevestiging of geleiding van de aansluitkabel
- Snijsplekken omdat over de aansluitkabel is gereden
- Beschadigde isolatie omdat de stekker uit het stopcontact is getrokken.
- Scheuren door veroudering van de isolatie.

Dergelijke defecte elektrische aansluitkabels mogen niet worden gebruikt en zijn levensgevaarlijk als de isolatie is beschadigd.

Controleer de elektrische aansluitkabels regelmatig op schade. Let erop dat bij het controleren de aansluitkabel niet op het elektriciteitsnet is aangesloten.

Elektrische aansluitkabels moeten aan de relevante VDE- en DIN-voorschriften voldoen.

Gebruik uitsluitend netsnoeren met de aanduiding H07RN-F

Op de aansluitkabel moet de typeaanduiding vermeld staan.

### Wisselstroommotor

- De netspanning moet 220-240 V~ zijn.
- Verlengsnoeren moeten tot een lengte van 25 m een doorsnede hebben van 1,5 vierkante millimeter.

### Aansluittype X

Als het netsnoer van dit apparaat beschadigd is, moet dit worden vervangen door een speciaal uitgevoerd netsnoer, dat verkrijgbaar is bij de fabrikant of diens klantenservice.

Aansluitingen en reparaties aan de elektrische uitrusting mogen uitsluitend door een elektromonteur worden uitgevoerd.

Vermeld in geval van vragen de volgende gegevens:

- Stroomtype van de motor
- Gegevens van het machinetypeplaatje

## 11. Onderhoud

⚠ **Waarschuwing!** Trek altijd de stekker uit het stopcontact voordat u instellings-, instandhoudings- of reparatiewerkzaamheden uitvoert!

### Algemene onderhoudswerkzaamheden

- Zorg dat de veiligheidsinrichtingen, de ventilatiesleuven en de motorbehuizing zo stof- en vuilvrij mogelijk zijn. Wrijf het apparaat met een schone doek schoon of blaas het met perslucht bij een lage druk uit.
- Wij adviseren om het apparaat direct na elk gebruik te reinigen.
- Reinig het apparaat regelmatig met een vochtige doek en wat zachte zeep. Gebruik geen reinigings- of oplosmiddelen. Hierdoor kunnen de kunststofonderdelen van het apparaat worden aangetast. Let op dat er geen water in het apparaat terecht komt.
- Alle bewegende delen moeten regelmatig worden gesmeerd!

### Koolborstels

- Bij overmatige vonkvorming moet u de koolborstels door een elektricien laten controleren. Let op! De koolborstels mogen alleen door een elektricien worden vervangen.

### Service-informatie

Let op dat bij dit product de volgende delen onderhevig zijn aan gebruiksmatige of natuurlijke slijtage, resp. de volgende delen als verbruiksmateriaal wordt gebruikt. Slijtdelen\*: Koolborstels, beitel

\* niet persé in de leveringsomvang opgenomen!

Neem in het geval van reserveonderdelen en accessoires contact op met ons servicecentrum. Scan hiervoor de QR code op de voorpagina.

### Bestelling van reserveonderdelen

Bij de bestelling van reserveonderdelen (via de service-hotline) moeten de volgende gegevens worden vermeld:

- Type apparaat
- Artikelnummer van het apparaat (kunt u vinden op de verpakking resp. de handleiding)

## 12. Reiniging

### 12.1 Reiniging

Zorg dat de veiligheidsinrichtingen, de ventilatiesleuven en de motorbehuizing zo stof- en vuilvrij mogelijk zijn. Wij adviseren om het apparaat direct na elk gebruik te reinigen.

### 12.1.1 Reiniging buitenzijde

- Reinig het apparaat regelmatig met een vochtige doek en wat zachte zeep.
- Gebruik geen reinigings- of oplosmiddelen. Deze kunnen de kunststofonderdelen van het apparaat aantasten.
- Let op dat er geen water in het apparaat terecht komt.

## 13. Opslag

Sla het apparaat en de hulpstukken op een donkere, droge en vorstvrije plaats en voor kinderen ontoegankelijke plaats op. De optimale opslagtemperatuur ligt tussen 5 en 30°C.

Bewaar het elektrisch apparaat in de originele verpakking. Dek het elektrisch apparaat af ter bescherming tegen stof en vocht.

Bewaar de gebruikshandleiding bij het elektrische apparaat.

## 14. Afvalverwerking en hergebruik

### Aanwijzingen op de verpakking



De verpakkingmaterialen zijn recyclebaar. Verpakkingen milieuvriendelijk afvoeren.

### Aanwijzingen betreffende de wetgeving Afdankte elektrische en elektronische apparatuur (AEEA)



**Afdankte elektrische en elektronische apparatuur behoort niet bij het huishoudelijke afval, maar moeten worden ingezameld resp. gescheiden worden afgevoerd!**

- Oude batterijen of accu's die niet vast in het afdankte apparatuur zijn geïntegreerd, moeten vóór het afvoeren op niet-destructieve wijze worden verwijderd! Het afvoeren hiervan is geregeld in de wetgeving inzake batterijen.

- Eigenaars resp. gebruikers van elektrische en elektronische apparaten zijn wettelijk verplicht om na gebruik de batterijen en accu's in te leveren.
- De eindgebruiker is verantwoordelijk voor het wissen van persoonsgerelateerde gegevens op het af te voeren afdankte apparaat!
- Het symbool van de doorgekruiste vuilnisbak betekent dat afdankte elektrische en elektronische apparatuur niet bij het huishoudelijk afval mag worden gegooid.
- Afdankte elektrische en elektronische apparatuur kunnen bij de volgende punten kosteloos worden ingeleverd:
  - Openbare afvalverwijderings- of inzamelpunten (bijv. gemeentewerven)
  - Verkooppunten van elektrische apparaten (stationair en online), voor zover dealers verplicht zijn ze terug te nemen of dit vrijwillig aanbieden.
  - Tot drie afdankte elektronische apparaten per apparaattype, met een randlengte van niet meer dan 25 centimeter, kunnen gratis naar de fabrikant worden teruggebracht zonder eerst een nieuw apparaat van de fabrikant te hoeven kopen, of naar een ander erkend inzamelpunt in je omgeving worden gebracht.
  - Voor verdere aanvullende terugnamevoorwaarden van de fabrikanten en distributeurs verzoeken wij u contact op te nemen met de betreffende klantenservice.
- Bij levering van een nieuw elektrisch apparaat door de fabrikant aan een particulier huishouden, kan de fabrikant op verzoek van de eindgebruiker zorgen voor het kosteloos afhalen van het afdankte elektrische apparaat. Neem hiertoe contact op met de klantenservice van de fabrikant.
- Deze uitspraken zijn alleen geldig voor apparaten die in de landen van de Europese Unie worden geïnstalleerd en verkocht en die onder de Europese Richtlijn 2012/19/EU vallen. In landen buiten de Europese Unie kunnen andere voorschriften gelden voor het afvoeren van afdankte elektrische en elektronische apparatuur.

## 15. Verhelpen van storingen

De volgende tabel toont storingssymptomen en beschrijft hoe u deze op kunt lossen, als uw machine niet goed werkt. Als u het probleem hiermee niet kunt vinden en kan oplossen, neem dan contact op met uw service-werkplaats.

Storing	Mogelijke oorzaak	Oplossing
Apparaat start niet	Aan/uit-schakelaar defect	Reparatie laten uitvoeren door een geautoriseerde service-werkplaats
	Motor defect	Reparatie laten uitvoeren door een geautoriseerde service-werkplaats

## Declaración de los símbolos en el aparato

Este manual utiliza símbolos para llamar su atención sobre los posibles riesgos. Los símbolos de seguridad y explicaciones que acompañan a estos deben ser comprendidos perfectamente. Las propias advertencias no descartan ningún riesgo y no deben ser sustitutivas de unas medidas correctas para prevenir accidentes.

	<p>Advertencia: para reducir los riesgos de lesiones, lea el manual de instrucciones.</p>
	<p>Utilice protección auditiva. El efecto del ruido puede causar pérdida auditiva.</p>
	<p>Utilice una mascarilla antipolvo. Al trabajar madera y otros materiales, se puede producir polvo perjudicial para la salud. ¡No se autoriza el procesado de material que contenga amianto!</p>
	<p>Use gafas de protección. Chispas que se originen durante el trabajo, o astillas, virutas y polvo que salgan del aparato pueden provocar una pérdida de visión.</p>
	<p>Clase de protección II</p>
<p><b>⚠ ¡Atención!</b></p>	<p>En estas instrucciones de servicio hemos colocado este signo en los lugares que afectan a su seguridad.</p>

**Índice de contenidos:**
**Página:**

1.	Introducción .....	56
2.	Descripción del aparato.....	56
3.	Volumen de suministro .....	56
4.	Uso previsto.....	56
5.	Indicaciones importantes .....	57
6.	Datos técnicos .....	59
7.	Desembalaje.....	59
8.	Antes de la puesta en marcha.....	60
9.	Manejo .....	60
10.	Conexión eléctrica .....	60
11.	Mantenimiento .....	61
12.	Limpieza.....	61
13.	Almacenamiento .....	62
14.	Eliminación y reciclaje .....	62
15.	Solución de averías .....	62
16.	Declaración de conformidad .....	183

## 1. Introducción

### Fabricante:

Scheppach GmbH  
Günzburger Straße 69  
D-89335 Ichenhausen

### Estimado cliente:

Le deseamos éxito y disfrute al trabajar con su nuevo aparato.

### Nota:

El fabricante de este aparato, de acuerdo con la legislación alemana de responsabilidad sobre productos, no se hace responsable de los daños originados en este aparato o causados por éste en los siguientes casos:

- manejo incorrecto,
- inobservancia del manual de instrucciones,
- reparaciones efectuadas por personal técnico no autorizado ajeno a nuestra empresa,
- montaje y sustitución de piezas de repuesto no originales,
- empleo no conforme al previsto
- fallos de la instalación eléctrica en caso de incumplimiento de las normas eléctricas y disposiciones VDE 0100, DIN 57113 / VDE 0113

### Observe lo siguiente:

Lea antes del montaje y de la puesta en marcha el texto completo del presente manual de instrucciones.

El presente manual de instrucciones tiene como fin facilitarle los conocimientos necesarios sobre su aparato y que pueda aprovechar sus posibilidades de uso conforme a las previstas.

El manual de instrucciones incluye importantes indicaciones sobre cómo debe trabajar con el aparato de forma segura, competente y rentable y cómo puede evitar peligros, ahorrar costes por reparaciones, reducir los tiempos de inactividad y aumentar la fiabilidad y la vida útil del aparato. Además de las normas de seguridad incluidas en este manual de instrucciones, deberá observar estrictamente las prescripciones vigentes en su país para el funcionamiento del aparato.

Conserve el manual de instrucciones en una funda de plástico, protegido del polvo y de la humedad, con el aparato. Este deberá ser leído y observado estrictamente por cada persona empleada antes de comenzar a trabajar por primera vez.

En el aparato solo deben trabajar personas instruidas en su manejo y familiarizadas con los peligros que este conlleva. Debe respetarse la edad laboral mínima.

Además de las indicaciones de seguridad incluidas en el presente manual de instrucciones y las prescripciones especiales vigentes en su país, deberán observarse las normas técnicas generalmente reconocidas para el funcionamiento de máquinas de estructura similar. Declinamos cualquier responsabilidad de posibles accidentes o daños que puedan producirse por no obedecer las presentes instrucciones e indicaciones de seguridad.

## 2. Descripción del aparato (fig. 1)

1. Casquillo de bloqueo
2. Protección antipolvo
3. Interruptor de taladros de percusión/cinceles
4. Tapa
5. Interruptor de conexión/desconexión
6. Asidero
7. Indicador luminoso
8. Cable de red eléctrica
9. Asidero adicional

## 3. Volumen de suministro

- A. Maletín
- B. Martillo percutor
- C. Herramienta de mantenimiento
- D. Escobillas de carbón
- E. Cíncel puntiagudo
- F. Cíncel plano

## 4. Uso previsto

El aparato está diseñado para taladrar con percusión en hormigón, piedra y ladrillo y para trabajos de cincelado con una broca o cíncel adecuados.

La máquina únicamente debe utilizarse para el fin previsto. Se considerará inapropiado cualquier uso que vaya más allá. Los daños o lesiones de cualquier tipo producidos a consecuencia de lo anterior serán responsabilidad del usuario/operario, no del fabricante.

Recuerde que nuestros aparatos no están diseñados para usos comerciales, artesanales ni industriales. No concedemos ningún tipo de garantía si se utiliza el aparato en empresas comerciales, artesanales o industriales, ni en actividades de características similares.



## 5. Indicaciones importantes

### Indicaciones generales de seguridad para herramientas eléctricas

⚠ **ADVERTENCIA** Lea todas las indicaciones de seguridad y todas las instrucciones. Si no se respetan las indicaciones de seguridad y las instrucciones, puede producirse una descarga eléctrica, un incendio y/o lesiones graves.

### Conserve todas las indicaciones de seguridad e instrucciones para futuros usos.

El término empleado en las indicaciones de seguridad "herramienta eléctrica" se refiere tanto a las herramientas eléctricas conectadas a la red eléctrica (con cable de red eléctrica) como a las herramientas eléctricas que funcionan por batería (sin cable de red eléctrica).

### Seguridad en el lugar de trabajo

- **Tenga su zona de trabajo ordenada y bien iluminada.** Las zonas de trabajo desordenadas o mal iluminadas pueden causar accidentes.
- **Con la herramienta eléctrica, no trabaje en entornos en peligro de explosión en los que haya líquidos, gases o polvos inflamables.** Las herramientas eléctricas producen chispas que pueden inflamar el polvo o los vapores.
- **Cuando use esta herramienta eléctrica, no permita que se acerquen niños ni otras personas.** Al distraerse puede perder el control del aparato.

### Seguridad eléctrica

- **La clavija de conexión de la herramienta eléctrica debe ser compatible con la toma de enchufe. Bajo ningún concepto se debe modificar la clavija. No utilice adaptadores de conexión en las herramientas eléctricas con toma de tierra.** Las clavijas compatibles y sin modificar reducen el riesgo de una descarga eléctrica.
- **Evite el contacto corporal con las superficies conectadas a tierra tales como tuberías, calentadores, estufas y refrigeradores.** Existe un mayor riesgo de descarga eléctrica si su cuerpo está en contacto con la tierra.
- **Mantenga las herramientas eléctricas alejadas de la lluvia o la humedad.** La entrada de agua en el aparato eléctrico aumenta el riesgo de descarga eléctrica.

- **No modifique la finalidad del cable para cargar, colgar la herramienta eléctrica o para desenchufar la clavija de la toma de enchufe. Aleje el cable lejos del calor, del aceite, los cantos afilados o los componentes móviles del aparato.** Unos cables dañados o envejecidos aumentan el riesgo de una descarga eléctrica.
- **Si trabaja con una herramienta eléctrica al aire libre, emplee solo cables prolongadores que también sean adecuados para zonas exteriores.** El uso de un cable prolongador adecuado para zonas exteriores reduce el riesgo de una descarga eléctrica.
- **Si no se puede evitar el funcionamiento de la herramienta eléctrica en un entorno húmedo, emplee un interruptor de corriente residual.** El uso de un interruptor de protección de corriente residual reduce el riesgo de una descarga eléctrica.

⚠ **¡ADVERTENCIA!** Esta herramienta eléctrica produce un campo electromagnético mientras funciona. Este campo puede perjudicar bajo circunstancias concretas implantes médicos activos o pasivos. Con el fin de reducir el peligro de lesiones graves o mortales, recomendamos a las personas con implantes médicos que consulten tanto a su médico como al fabricante del implante médico antes de manejar la herramienta eléctrica.

### Seguridad de las personas

- **Sea cuidadoso y preste atención a lo que hace, y realice con prudencia el trabajo con una herramienta eléctrica. No use ninguna herramienta eléctrica si está cansado o si está bajo efecto de drogas, alcohol o medicamentos.** Un descuido durante el uso de la herramienta eléctrica puede causar lesiones graves.
- **Use equipo de protección individual y lleve siempre gafas de protección.** Usar equipo de protección personal (por ejemplo máscara antipolvo, calzado de seguridad antideslizante, casco o protección auditiva) adecuado al tipo de herramienta eléctrica y su uso reduce el riesgo de sufrir lesiones.
- **Evite una puesta en marcha accidental. Asegúrese de que la herramienta eléctrica se encuentre desconectada antes de cogerla o transportarla o conectarla a la alimentación de corriente y/o a la batería.** Si transporta la herramienta eléctrica con el dedo puesto en el interruptor o conecta el aparato encendido a la toma de corriente, puede causar un accidente.

- **Antes de encender la herramienta eléctrica, retire cualquier herramienta eléctrica o llave inglesa.** Una herramienta o una llave puesta en una pieza giratoria del aparato pueden causar lesiones.
- **Evite posturas forzadas. Procure una buena estabilidad y mantenga siempre el equilibrio.** Así controlará mejor la herramienta eléctrica si surge una situación imprevista.
- **Use ropa adecuada. No use ropa holgada ni joyas. No acerque el cabello, la ropa ni los guantes a ninguna pieza móvil.** La ropa holgada, las joyas y el cabello largo pueden engancharse en las piezas móviles.
- **Si pueden instalarse dispositivos de aspiración y recogida de polvo, asegúrese de que se conecten y utilicen de forma correcta.** El uso de un aspirador de polvo puede reducir los riesgos derivados del polvo.
- **No se confíe ni ignore las reglas de seguridad de las herramientas eléctricas, ni siquiera en caso de estar familiarizado con la herramienta eléctrica por un uso frecuente de la misma.** Un manejo poco atento puede causar lesiones de extrema gravedad en fracciones de segundo.

#### Uso y manipulación de la herramienta eléctrica

- **No sobrecargue el aparato. Trabaje con la herramienta eléctrica adecuada.** Si usa la herramienta eléctrica adecuada, trabajará mejor y más seguro dentro del rango de potencia indicado.
- **No emplee una herramienta eléctrica con un interruptor defectuoso.** Una herramienta eléctrica que ya no se pueda conectar o desconectar de nuevo, es peligrosa y se debe reparar.
- **Retire la clavija de la toma de corriente y/o retire la batería antes de realizar ajustes en el aparato, cambiar accesorios o guardar el aparato.** Esta medida de precaución evita el arranque involuntario de la herramienta eléctrica.
- **Mantenga las herramientas eléctricas que no utilice fuera del alcance de los niños. No deje que use el aparato ninguna persona que no esté familiarizada con él o no haya leído estas instrucciones.** Las herramientas eléctricas son peligrosas si son utilizadas por personas sin experiencia.
- **Cuide las herramientas eléctricas con esmero. Compruebe que las piezas móviles funcionan bien y no se atascan, que no hay piezas rotas ni dañadas, y que la herramienta eléctrica funciona correctamente. Si hay alguna pieza dañada, repárela antes de usar el aparato.**

Muchos accidentes se deben a herramientas eléctricas que no han recibido el debido mantenimiento.

- **Mantenga sus herramientas de corte afiladas y limpias.** Las herramientas de corte con bordes cortantes y afilados conservados cuidadosamente se atascan menos y son más fáciles de conducir.
- **Use la herramienta eléctrica, los accesorios, las herramientas, etc. conforme a estas instrucciones. Tenga en cuenta las condiciones de trabajo y los trabajos que se deben realizar.** El uso de herramientas eléctricas para fines no previstos puede ser peligroso.
- **Mantenga las empuñaduras y sus superficies secas, limpias y libres de aceite y grasa.** Unas empuñaduras y unas superficies de agarre resbaladizas no permiten realizar un manejo y control seguro de la herramienta eléctrica en situaciones imprevistas.

#### Servicio técnico

- **Encargue la reparación de su herramienta eléctrica solamente a personal técnico cualificado y únicamente con piezas de repuesto originales.** Así garantizará que la herramienta eléctrica siga siendo segura.

#### Indicaciones de seguridad para martillos

- **Use un medio de protección auditiva.** El efecto del ruido puede causar pérdida auditiva.
- **Utilice con el aparato los asideros adicionales suministrados.** La pérdida de control podría causar lesiones.
- **Sujete el aparato por las superficies de asas aisladas al efectuar trabajos en los que la herramienta intercambiable pudiera entrar en contacto con cables eléctricos ocultos o con el propio cable de red.** El contacto con un cable conductor de la electricidad podría transmitir tensión eléctrica a las partes metálicas del aparato, causando así una descarga eléctrica.

Conserve bien las presentes indicaciones de seguridad.

#### Riesgos residuales

Aunque esta herramienta eléctrica se maneje según el reglamento, siempre puede haber riesgos residuales. Los siguientes peligros se pueden presentar asociados con la forma de construcción y el modelo de esta herramienta eléctrica:

- Daños pulmonares si no se emplea una mascarilla antipolvo adecuada.

- Daños auditivos si no se emplea una protección auditiva adecuada.
- Daños a la salud, derivados de oscilaciones entre manos y brazos, en caso de que el aparato se utilice durante un periodo de tiempo más prolongado o no se conduzca de forma correcta y el mantenimiento sea inadecuado.

## 6. Datos técnicos

Tensión de red	230 - 240 V~ 50 Hz
Consumo de potencia	1600 W
Fuerza de percusión	10 julios
Número de revoluciones	630 min <sup>-1</sup>
Número de percusiones	3800 bpm
Capacidad de perforación hormigón/piedra (máx.)	40 mm
Clase de protección	II
Peso	7,3 kg

### ¡Peligro!

#### Ruidos y vibraciones

Los valores de emisión de ruidos y vibraciones han sido determinados con arreglo a la norma EN 60745.

Nivel de presión acústica $L_{pA}$	87,7 dB
Incertidumbre $K_{pA}$	3 dB
Nivel de potencia acústica $L_{WA}$	98,7 dB
Incertidumbre $K_{WA}$	3 dB

#### Utilice protección auditiva.

El efecto del ruido puede causar pérdida auditiva.

Valores totales de vibración (suma vectorial en las tres direcciones espaciales) calculados según la norma EN 60745.

#### Empuñadura principal

Martillos percutores en hormigón:

$$a_{h(HD)} = 18,987 \text{ m/s}^2, K = 1,5 \text{ m/s}^2$$

#### Asa adicional

Martillos percutores en hormigón:

$$a_{h(HD)} = 18,987 \text{ m/s}^2, K = 1,5 \text{ m/s}^2$$

#### Empuñadura principal

$$\text{Cincales: } a_{h(\text{Cheq})} = 19,962 \text{ m/s}^2, K = 1,5 \text{ m/s}^2$$

#### Asa adicional

$$\text{Cincales: } a_{h(\text{Cheq})} = 19,962 \text{ m/s}^2, K = 1,5 \text{ m/s}^2$$

El valor de emisión de vibraciones indicado ha sido determinado siguiendo un proceso de comprobación normalizado y podría cambiar y en casos excepcionales aun rebasar el valor indicado en función del modo de utilización de la herramienta eléctrica.

El valor de emisión de vibraciones indicado puede utilizarse para efectuar la comparación de una herramienta eléctrica con otra.

El valor de emisión de vibraciones indicado también puede utilizarse para una primera evaluación del daño.

#### ¡Limite a un mínimo la generación de ruidos y vibraciones!

- Utilice únicamente aparatos en perfecto estado.
- Efectúe el mantenimiento del aparato y límpielo con regularidad.
- Adapte su forma de trabajo al aparato.
- No sobrecargue el aparato.
- En caso necesario, haga revisar el aparato.
- Desconecte el aparato si no lo utiliza.
- Use guantes.

## 7. Desembalaje

- Abra el embalaje y extraiga el aparato cuidadosamente.
- Retire el material de embalaje y los seguros de embalaje y transporte (si los hubiera).
- Compruebe la integridad del volumen de suministro.
- Compruebe que no haya daños de transporte en el aparato y en los componentes de los accesorios. En caso de reclamación, ésta deberá comunicarse de inmediato al transportista. Las reclamaciones realizadas posteriormente no serán atendidas.
- Conserve el embalaje por si fuera preciso hasta la extinción del periodo de garantía.
- Familiarícese con el aparato antes de su uso con ayuda del manual de instrucciones.
- Emplee únicamente piezas originales para los accesorios, las piezas de desgaste y piezas de repuesto. Puede encargar las piezas de repuesto a su proveedor técnico.
- Indique en los pedidos nuestro número de artículo, el tipo de equipo y el año de construcción del mismo.

### ⚠ ¡ADVERTENCIA!

¡El aparato y el material de embalaje no son aptos como juguetes para niños! ¡Los niños no deben jugar con bolsas de plástico, láminas o piezas pequeñas! ¡Existe peligro de atragantamiento y asfixia!

## 8. Antes de la puesta en marcha

Antes de efectuar la conexión, cerciórese de que los datos en la placa de características coinciden con los datos de la red.

### ¡Advertencia!

**Desenchufe siempre la clavija de conexión de la red antes de efectuar ajustes en el aparato.**

Examinar el lugar de empleo en busca de cables eléctricos y conducciones de gas y agua que puedan estar ocultos con ayuda de un dispositivo de localización de conducciones.

### Asa adicional (fig. 1)

**Por motivos de seguridad, utilizar el martillo percutor únicamente con el asa adicional.**

El asidero adicional (9) le ofrece una sujeción segura durante el uso del martillo percutor. Por motivos de seguridad, el aparato no debe ser utilizado sin el asidero adicional (9). El asidero adicional (9) se fija al taladro percutor mediante sujeción. Al girar el asa en sentido antihorario (visto desde el asa) se suelta la sujeción. Al girar el asa en sentido horario, se aprieta la sujeción. Primero afloje la sujeción del asidero adicional. A continuación, puede girar el asidero adicional (9) a la posición de trabajo que le resulte más cómoda. Ahora gire el asidero adicional hacia atrás en la dirección opuesta de rotación hasta que el mango adicional quede firmemente asentado.

### Colocar la herramienta (fig. 2)

- Antes de colocar la herramienta, límpiela y engrase ligeramente el vástago de la herramienta con grasa para brocas.
- Tire hacia atrás y sujete el casquillo de bloqueo (2).
- Gire la herramienta libre de polvo y empújela en el alojamiento de la herramienta hasta el tope. La herramienta se autobloquea.
- Comprobar el bloqueo tirando de la herramienta.

### Retirar la herramienta (fig. 3)

Retirar el casquillo de bloqueo (2), sujetarlo y retirar la herramienta.

## 9. Manejo

### ¡Peligro!

**¡Para evitar un peligro, la máquina solo se puede sujetar por los dos asideros (6/9)!**

¡De lo contrario, existe riesgo de descarga eléctrica al perforar cables!

Desconexión: Soltar interr. conex./desconex. (5).

### Interruptor de taladrado de percusión/cincelado (fig. 6)

- Para taladrar con percusión, presione el botón (d) en el interr.giratorio (3), girando a la vez el interr.giratorio (3) hasta la pos. del interruptor (f).
- Para trabajos de cincelado, presione el botón (d) en el interruptor giratorio (3) y gire simultáneamente el interruptor giratorio (3) hasta la posición de interruptor (b). El cincel está bloqueado en la posición (b).

### Indicación

Para taladrar con percusión tan solo se requiere una fuerza de contacto baja. Una presión de contacto demasiado alta sobrecarga innecesariamente el motor. Comprobar regularmente la broca. Reafilarse o sustituir la broca de tocones.

## 10. Conexión eléctrica

**El motor eléctrico instalado está conectado listo para utilizarse. La conexión cumple las pertinentes disposiciones VDE y DIN.**

**La conexión a la red por parte del cliente, así como el cable alargador utilizado deben cumplir estas normas.**

### Línea de conexión eléctrica defectuosa

En las líneas de conexión eléctrica surgen a menudo daños de aislamiento.

Las causas para ello pueden ser:

- Zonas aprisionadas al conducir las líneas de conexión a través de ventanas o puertas entreabiertas
- Puntos de dobleces ocasionados por la fijación o el guiado incorrectos de la línea de conexión
- Zonas de corte al sobrepasar la línea de conexión

- Daños de aislamiento por tirar de la línea de conexión del enchufe de la pared.
- Grietas causadas por el envejecimiento del aislamiento.

Tales líneas de conexión eléctrica defectuosas no deben utilizarse, pues suponen un riesgo para la vida debido a los daños de aislamiento.

Supervisar con regularidad las líneas de conexión eléctrica en busca de posibles daños. Durante la comprobación, preste atención a que la línea de conexión no cuelgue de la red eléctrica.

Las líneas de conexión eléctrica deben cumplir las pertinentes disposiciones VDE y DIN.

Utilice solo líneas de conexión eléctrica con certificación H07RN-F

La impresión de la denominación del tipo en el cable de conexión es obligatoria.

#### Motor de corriente alterna

- La tensión de red debe ser de 220-240 V~.
- Los cables alargadores de hasta 25 m de longitud deben poseer una sección de 1,5 milímetros cuadrados.

#### Tipo de conexión X:

Si el cable de conexión a la red del aparato estuviera dañado, se deberá sustituir por un cable de conexión especial, suministrable por el fabricante o por su servicio de atención al cliente.

Las conexiones y reparaciones del equipamiento eléctrico debe realizarlas solo un experto electricista.

En caso de posibles dudas, indique los siguientes datos:

- Tipo de corriente del motor
- Datos de la placa de características de la máquina

## 11. Mantenimiento

⚠ **¡Advertencia!** Antes de efectuar cualquier trabajo de ajuste, conservación o reparación, desenchufar la clavija de conexión de la red.

#### Medidas generales de mantenimiento

- En lo posible, mantenga los dispositivos de protección, las ranuras de aire y el cárter del motor libres de polvo y suciedad. Limpie el aparato con un paño limpio o sople aire comprimido a baja presión.

- Recomendamos limpiar el aparato directamente después del uso.
- Limpie regularmente el aparato con un paño húmedo y algo de jabón blando. No utilice ningún producto de limpieza ni disolventes; estos podrían deteriorar las piezas de plástico del aparato. Ponga cuidado para que no entre agua en el interior del aparato.
- ¡Todas las piezas móviles deben relubrificarse a intervalos regulares!

#### Escobillas de carbón

- Si se producen chispas en exceso, encargue a un electricista que compruebe las escobillas de carbón. ¡Atención! Las escobillas de carbón únicamente deben ser cambiadas por un técnico electricista.

#### Información sobre el servicio técnico

Hay que tener en cuenta que los siguientes componentes de este producto están sometidos a desgaste natural o por el uso o que se requieren los siguientes materiales de consumo.

Piezas de desgaste\*: Escobillas de carbón, cincel

\* ¡No se incluyen obligatoriamente en el volumen de suministro!

Encontrará las piezas de repuesto y los accesorios en nuestro centro de servicio. Para ello, escanee el código QR que aparece en la portada.

#### Pedido de piezas de repuesto

Al efectuar el pedido de piezas de repuesto (vía nuestra línea de servicio), deben incluirse las siguientes indicaciones:

- Tipo de aparato
- Número de artículo del aparato (véase el embalaje o el manual de instrucciones)

## 12. Limpieza

### 12.1 Limpieza

En lo posible, mantenga los dispositivos de protección, las ranuras de aire y el cárter del motor libres de polvo y suciedad. Recomendamos limpiar el aparato directamente después de cada uso.

#### 12.1.1 Limpieza exterior

- Limpie regularmente el aparato con un paño húmedo y algo de jabón blando.

- No utilice productos de limpieza ni disolventes. Estos podrían deteriorar las piezas de plástico del aparato.
- Ponga cuidado para que no entre agua en el interior del aparato.

### 13. Almacenamiento

Almacene el aparato y sus accesorios en un lugar oscuro, seco y sin riesgo de heladas, donde no esté al alcance de niños. El rango de temperatura de almacenamiento es de 5 a 30°C.

Conserve la herramienta eléctrica en su embalaje original.

Cubra la herramienta eléctrica para protegerla del polvo o de la humedad.

Guarde las instrucciones de servicio junto con la herramienta eléctrica.

### 14. Eliminación y reciclaje

#### Notas sobre el embalaje



Los materiales de embalaje son reciclables. Deseche los embalajes de forma respetuosa con el medio ambiente.

#### Notas sobre la Ley alemana de aparatos eléctricos y electrónicos (ElektroG)



**¡Los residuos de equipos eléctricos y electrónicos no forman parte de la basura doméstica, sino que deben recogerse o eliminarse por separado!**

- ¡Antes de la entrega, deben retirarse, libres de daños, las baterías usadas o las baterías recargables que no vengán instaladas de manera permanente en el aparato usado! Su eliminación está regulada por la ley alemana de baterías.

- Los propietarios o usuarios de aparatos eléctricos y electrónicos están legalmente obligados a devolverlas después de su uso.
- ¡El usuario final es responsable de eliminar sus datos personales en el aparato usado que se va a desechar!
- El símbolo del contenedor con ruedas tachado significa que los equipos eléctricos y electrónicos no deben desecharse junto con la basura doméstica.
- Los residuos de equipos eléctricos y electrónicos se pueden entregar de forma gratuita en los siguientes lugares:
  - Puntos públicos de eliminación o recogida (p. ej., obras públicas municipales)
  - Puntos de venta de dispositivos electrónicos (físicos y online), siempre que los comerciantes estén obligados a retirarlos u ofrecerlos voluntariamente.
  - Puede entregar hasta tres aparatos eléctricos usados por tipo de aparato, con una longitud máxima de canto de 25 centímetros, de forma gratuita sin necesidad de adquirir previamente un aparato nuevo del fabricante o llevarlos a otro punto de recogida autorizado en su zona.
  - En el correspondiente servicio de atención al cliente podrá encontrar condiciones de devolución adicionales de los fabricantes y distribuidores.
- Si el fabricante entrega un aparato eléctrico nuevo a un domicilio privado, el fabricante puede solicitar que el aparato eléctrico usado sea recogido de forma gratuita a petición del usuario final. Para ello, póngase en contacto con el servicio de atención al cliente del fabricante.
- Estas declaraciones solo se aplican a los aparatos instalados y vendidos en los países de la Unión Europea y sujetos a la Directiva Europea 2012/19/UE. En países fuera de la Unión Europea, se pueden aplicar diferentes regulaciones a la eliminación de residuos de equipos eléctricos y electrónicos.





### 15. Solución de averías

La tabla siguiente indica síntomas de fallo y describe cómo se pueden solucionar si la máquina no trabaja correctamente. Si no es capaz de localizar y eliminar así el problema, póngase en contacto con su taller de servicio.

Avería	Posible causa	Solución
El aparato no arranca	Interruptor de conexión/desconexión averiado	Reparación a través de un centro de servicio autorizado
	Motor averiado	Reparación a través de un centro de servicio autorizado

## Explicação dos símbolos no aparelho

A utilização de símbolos neste manual serve para chamar a sua atenção para potenciais riscos. Os símbolos de segurança e explicações associadas devem ser bem compreendidos. Os avisos em si não eliminam quaisquer riscos e não substituem medidas corretas para a prevenção de acidentes.

	<p>Aviso - Leia o manual de instruções para minimizar o risco de ferimentos.</p>
	<p>Usar proteção auditiva. O ruído pode causar perda de audição.</p>
	<p>Use uma máscara de proteção contra poeiras. O tratamento de madeira e outros materiais pode gerar poeiras nocivas à saúde. Não deve ser tratado material com amianto!</p>
	<p>Utilize óculos de proteção. Durante o trabalho, faíscas e lascas, aparas e pós ejetados pelo aparelho poderão provocar cegueira.</p>
	<p>Classe de proteção II</p>
<p><b>⚠ Atenção!</b></p>	<p>Nestas instruções de operação, assinalámos as secções que dizem respeito à sua segurança com este símbolo.</p>

**Conteúdo:****Página:**

1.	Introdução .....	65
2.	Descrição do aparelho .....	65
3.	Âmbito de fornecimento.....	65
4.	Utilização correta.....	65
5.	Notas importantes .....	66
6.	Dados técnicos .....	68
7.	Desembalar.....	68
8.	Antes da colocação em funcionamento .....	69
9.	Operação .....	69
10.	Ligação elétrica .....	69
11.	Manutenção .....	70
12.	Limpeza .....	70
13.	Armazenamento .....	71
14.	Eliminação e reciclagem.....	71
15.	Resolução de problemas.....	71
16.	Declaração de conformidade .....	183



# 1. Introdução

## Fabricante:

Scheppach GmbH  
Günzburger Straße 69  
D-89335 Ichenhausen

## Estimado cliente,

Desejamos-lhe muita satisfação e sucesso ao trabalhar com o seu novo aparelho.

## Nota:

De acordo com a legislação vigente relativa à responsabilidade pelos produtos, o fabricante deste aparelho não é responsável por danos que ocorram nele ou através dele nas seguintes situações:

- manuseio incorreto,
- Incumprimento do manual de instruções,
- reparações efetuadas por técnicos terceiros não autorizados,
- Incorporação e substituição de peças sobresselentes que não sejam de origem
- utilização incorreta
- falhas da instalação elétrica em caso de não cumprimento dos regulamentos elétricos e disposições VDE 0100, DIN 57113 / VDE 0113

## Tenha em atenção:

Antes da montagem e da colocação em funcionamento, leia a totalidade do texto do manual de instruções. Este manual de instruções deverá facilitar-lhe a familiarização com o aparelho e com as possibilidades de utilização corretas.

O manual de instruções contém indicações importantes de como trabalhar com o aparelho de modo seguro, correto e económico e de como evitar perigos, poupar em custos de reparação, reduzir períodos de paragem e aumentar a fiabilidade e vida útil do aparelho. Para além dos regulamentos de segurança deste manual de instruções, deverá cumprir sempre as diretivas respeitantes à operação do aparelho vigentes no seu país. Guarde o manual de instruções num invólucro de plástico, protegido da sujidade e da umidade, junto ao aparelho. Ele deve ser lido e seguido cuidadosamente por todo e qualquer pessoal operador antes do início dos trabalhos.

Só devem trabalhar no aparelho pessoas que tenham sido instruídas acerca da utilização do aparelho e dos perigos associados. Deve ser respeitada a idade mínima exigida.

Para além das indicações de segurança incluídas neste manual de instruções e dos regulamentos especiais do seu país, devem ser cumpridas as regras técnicas geralmente reconhecidas para a operação de máquinas idênticas.

Não assumimos qualquer responsabilidade por acidentes ou danos que advenham do não cumprimento deste manual de instruções e das indicações de segurança.

## 2. Descrição do aparelho (Fig. 1)

1. Manga de bloqueio
2. Proteção antipoeira
3. Interruptor de seleção furar por impacto/cinzelar
4. Tampa
5. Interruptor de ligação/desconexão
6. Pega
7. Luz de controlo
8. Cabo de rede
9. Alavanca auxiliar

## 3. Âmbito de fornecimento

- A. Estojo
- B. Martelo perfurador
- C. Ferramenta de manutenção
- D. Escovas de carvão
- E. Ponteiro
- F. Talhadeira plana

## 4. Utilização correta

O aparelho destina-se à perfuração por martelo de betão, rocha e tijolos e para trabalhos de cinzelagem mediante utilização da broca ou cinzel correspondente.

A máquina só deve ser utilizada para o seu propósito especificado. Qualquer outra utilização é considerada incorreta. Os danos ou ferimentos daí resultantes serão da responsabilidade da entidade operadora/operador e não do fabricante.

Tenha em atenção que os nossos aparelhos não foram desenvolvidos para utilização em ambientes comerciais, artesanais ou industriais.

Não assumimos qualquer garantia, se o aparelho for utilizado em ambientes comerciais, artesanais, industriais ou equivalentes.

## 5. Notas importantes

### Indicações de segurança gerais para ferramentas elétricas

⚠ **AVISO** Leia todas as indicações de segurança e instruções. O incumprimento das indicações de segurança e instruções poderá causar choques elétricos, incêndio e/ou ferimentos graves.

### Guarde todas as indicações de segurança e instruções para uso futuro.

O termo “ferramenta elétrica” utilizado nas indicações de segurança refere-se a ferramentas elétricas alimentadas pela rede elétrica (com cabo de alimentação) e a ferramentas elétricas alimentadas por bateria (sem cabo de alimentação).

### Segurança no posto de trabalho

- **Mantenha a sua área de trabalho limpa e bem iluminada.** Desordem ou áreas de trabalho não iluminadas podem provocar acidentes.
- **Não trabalhe com a ferramenta elétrica num ambiente potencialmente explosivo, no qual estejam presentes líquidos inflamáveis, gases ou poeiras.** As ferramentas elétricas geram faíscas, que podem inflamar a poeira ou os vapores.
- **Mantenha crianças e outras pessoas afastadas durante a utilização da ferramenta elétrica.** Em caso de distração, pode perder o controlo do aparelho.

### Segurança elétrica

- **A ficha de ligação da ferramenta elétrica tem de caber na tomada. A ficha não deve ser modificada de forma alguma. Não utilize qualquer ficha de adaptador em conjunto com ferramentas elétricas com ligação à terra.** As fichas inalteradas e as tomadas adequadas diminuem o risco de um choque elétrico.
- **Evite o contacto do corpo com superfícies ligadas à terra, como tubos, aquecedores, fogões e frigoríficos.** Existe um risco elevado de choque elétrico se o seu corpo estiver ligado à terra.
- **Mantenha as ferramentas elétricas afastadas de chuva e humidade.** A penetração de água no aparelho elétrico aumenta o risco de um choque elétrico.

- **Não use o cabo para transportar, desligar ou desconectar a ferramenta elétrica da tomada. Mantenha o cabo afastado de calor, óleo, bordas afiadas ou partes móveis do aparelho.** Cabos danificados ou enrolados aumentam o risco de um choque elétrico.
- **Ao trabalhar com uma ferramenta elétrica ao ar livre, use apenas cabos de prolongamento que também sejam adequados para utilização no exterior.** A utilização de um cabo de extensão adequado para a área exterior diminui o risco de um choque elétrico.
- **Se for inevitável a operação da ferramenta elétrica num ambiente húmido, use um disjuntor diferencial.** A utilização de um disjuntor diferencial diminui o risco de um choque elétrico.

⚠ **AVISO!** Esta ferramenta elétrica cria um campo eletromagnético durante o funcionamento. Esse campo poderá, sob determinadas circunstâncias, afetar implantes médicos ativos e passivos. Para reduzir o risco de ferimentos graves ou mortais, recomendamos às pessoas com implantes médicos que consultem o seu médico e o fabricante do seu implante antes de operarem a ferramenta elétrica.

### Segurança das pessoas

- **Mantenha-se atento, concentre-se no que está a fazer e proceda com sensatez ao trabalho com uma ferramenta elétrica. Não utilize uma ferramenta elétrica se estiver cansado ou sob a influência de estupefacientes, álcool ou medicamentos.** Um instante de descuido durante a utilização da ferramenta elétrica pode provocar lesões graves.
- **Utilize sempre equipamentos de proteção pessoal e óculos de proteção.** A utilização de equipamentos de proteção pessoal, como máscara anti poeira, calçado de segurança antiderrapante, capacete de proteção ou proteção auditiva, dependendo do tipo e uso da ferramenta elétrica, reduz o risco de ferimentos.
- **Evite uma colocação em funcionamento involuntária. Assegure-se de que a ferramenta elétrica está desligada antes de a ligar à fonte de alimentação e/ou à bateria, receber corrente ou transportá-la.** Se tiver o dedo no interruptor quando estiver a transportar a ferramenta elétrica ou se o aparelho estiver ligado à fonte de alimentação, isso pode causar um acidente.

- **Remova as ferramentas de ajuste ou as chaves de caixa antes de ligar a ferramenta elétrica.** Uma ferramenta ou chave que se encontre numa parte rotativa do aparelho pode causar ferimentos.
- **Evite uma posição do corpo anormal. Certifique-se de que se coloca numa posição segura e que mantém o equilíbrio em todos os momentos.** Assim, controla melhor a ferramenta elétrica em situações inesperadas.
- **Use vestuário de trabalho adequado. Não use roupas largas ou joalheria. Mantenha o cabelo, a roupa e as luvas afastados das peças móveis.** Roupa larga, joalheria ou cabelos longos podem ser capturados por peças móveis.
- **Quando for possível montar equipamentos de aspiração ou equipamentos de recolha de poeiras, certifique-se de que estes se encontram ligados e de que sejam utilizados corretamente.** A utilização de uma aspiração de pó pode reduzir riscos devido a pó.
- **Não se sinta seguro e nunca transgrida as regras de segurança para ferramentas elétricas, mesmo se estiver familiarizado com a ferramenta elétrica após uso frequente.** A atuação descuidada pode provocar lesões graves, dentro em frações de segundos.

#### Utilização e manuseio da ferramenta elétrica

- **Não sobrecarregue o aparelho. Utilize a ferramenta elétrica adequada para o seu trabalho.** Com a ferramenta elétrica correta, trabalha melhor e de forma mais segura na gama de desempenho especificada.
- **Não utilize qualquer ferramenta elétrica cujo interruptor esteja defeituoso.** Uma ferramenta elétrica que já não possa ser ligada ou desligada é perigosa e tem de ser reparada.
- **Desconecte a ficha da tomada e/ou remova a bateria antes de fazer qualquer ajuste, trocar acessórios ou guardar o aparelho.** Esta medida de precaução impede o arranque involuntário da ferramenta elétrica.
- **Guarde as ferramentas elétricas não utilizadas fora do alcance de crianças. Não permita que pessoas que não estejam familiarizadas com este aparelho ou não tenham lido estas instruções utilizem o aparelho.** As ferramentas elétricas são perigosas se forem utilizadas por pessoas inexperientes.

- **Realize a manutenção das ferramentas elétricas com cuidado. Verifique se as peças móveis funcionam na perfeição e não ficam presas, se as peças estão danificadas ou partidas de forma a prejudicar a função da ferramenta elétrica. Mandar reparar peças danificadas antes da utilização do aparelho.** Muitos acidentes são causados por ferramentas elétricas com a manutenção mal realizada.
- **Mantenha as suas ferramentas de corte afiadas e limpas.** Ferramentas de corte com arestas de corte afiadas tratadas com cuidado emperram menos e são mais fáceis de usar.
- **Utilize ferramentas elétricas, acessórios, ferramentas de ajuste, etc. de acordo com estas instruções. Tome em consideração as condições de trabalho e a atividade a ser realizada.** A utilização de ferramentas elétricas para aplicações que não sejam as previstas pode conduzir a situações perigosas.
- **Mantenha as pegadas e superfícies para segurar secas, limpas e livres de óleo e massa lubrificante.** Em situações imprevistas, pegadas e superfícies de pegar escorregadias não permitem uma operação e controlo seguro da ferramenta elétrica.

#### Assistência

- **A ferramenta elétrica só deve ser reparada por pessoal especializado, usando somente peças sobresselentes de origem.** Assim assegura-se que a segurança da ferramenta elétrica é mantida.

#### Indicações de segurança para martelos

- **Use proteção auditiva.** O ruído pode causar perda de audição.
- **Utilize as alavancas auxiliares fornecidas juntamente com o aparelho.** A perda de controlo poderá provocar ferimentos.
- **Ao executar trabalhos nos quais a ferramenta de inserção possa tocar em cabos elétricos escondidos ou no próprio cabo de rede, segure o aparelho nas superfícies para segurar.** O contacto com um cabo condutor de tensão pode colocar igualmente as peças metálicas do aparelho sob tensão e causar um choque elétrico.

**Guarde bem estas indicações de segurança.**

## Riscos residuais

**Mesmo que opere corretamente esta ferramenta elétrica, existem sempre riscos residuais. Os seguintes perigos podem ocorrer em conexão com a construção e versão desta ferramenta elétrica:**

- Podem surgir lesões pulmonares, se não for usada uma máscara de proteção contra poeiras adequada.
- Podem surgir lesões auditivas, se não for usada proteção auditiva adequada.
- Podem ocorrer danos para a saúde resultantes de vibrações transmitidas aos braços e mãos, se o aparelho for utilizado por um longo período de tempo ou não for devidamente conduzido e mantido.

## 6. Dados técnicos

Tensão de rede	230 - 240 V~ 50 Hz
Potência absorvida	1600 W
Força de impacto	10 Joule
Velocidade	630 min <sup>-1</sup>
Número de impactos	3800 bpm
Potência de perfuração de betão/ pedra (máx.)	40 mm
Classe de proteção	II
Peso	7,3 kg

### Perigo!

#### Ruído e vibrações

Os valores de ruído e vibração foram determinados de acordo com a norma EN 60745.

Nível de pressão sonora $L_{pA}$	87,7 dB
Incerteza $K_{pA}$	3 dB
Nível de potência sonora $L_{WA}$	98,7 dB
Incerteza $K_{WA}$	3 dB

#### Usar proteção auditiva.

O ruído pode causar perda de audição.

Valores totais de vibrações (soma vetorial das três direções) calculados nos termos da norma EN 60745.

#### Pega principal

Furar em betão:

$$a_{h(HD)} = 18,987 \text{ m/s}^2, K = 1,5 \text{ m/s}^2$$

#### Pega auxiliar

Furar em betão:

$$a_{h(HD)} = 18,987 \text{ m/s}^2, K = 1,5 \text{ m/s}^2$$

#### Pega principal

$$\text{Cinzelar: } a_{h(\text{CHEq})} = 19,962 \text{ m/s}^2, K = 1,5 \text{ m/s}^2$$

#### Pega auxiliar

$$\text{Cinzelar: } a_{h(\text{CHEq})} = 19,962 \text{ m/s}^2, K = 1,5 \text{ m/s}^2$$

O valor de emissão de vibrações indicado foi medido nos termos de processos de teste normalizados e, dependendo do tipo e do modo, pode ser aplicado em ferramentas elétricas, alterado ou, em casos excepcionais, ficar acima do valor indicado.

O valor de emissão de vibrações indicado pode ser utilizado para comparar uma ferramenta elétrica com outra.

O valor de emissão de vibrações indicado pode também ser usado para uma avaliação preliminar de prejuízos.

#### Limite do ruído e a vibração a um mínimo!

- Utilize apenas aparelhos em estado perfeito.
- Faça a manutenção e a limpeza do aparelho regularmente.
- Adapte sua forma de trabalho ao aparelho.
- Não sobrecarregue o aparelho.
- Se necessário, mande verificar o aparelho.
- Desligue o aparelho se este não estiver a ser utilizado.
- Use luvas.

## 7. Desembalar

- Abra a embalagem e retire cuidadosamente o aparelho.
- Remova o material de embalagem, assim como as fixações de embalagem/transporte (se presentes).
- Verifique se o âmbito de fornecimento está completo.
- Inspeccione o aparelho e os acessórios quanto a danos de transporte. O fornecedor deve ser notificado imediatamente no caso de reclamações. Não são aceites reclamações tardias.
- Guarde a embalagem até ao fim do período de garantia, se possível.
- Antes da utilização, familiarize-se com o aparelho, recorrendo ao manual de instruções.
- Utilize apenas peças originais como acessórios e também como peças de desgaste e sobresselentes.

Poderão obter-se as peças sobresselentes junto do revendedor especializado.

- No caso de encomendas, forneça os nossos números de referência, bem como o tipo e o ano de construção do aparelho.

#### △ AVISO!

**O aparelho e o material de embalagem não são brinquedos! Crianças não deverão brincar com sacos de plástico, películas e peças pequenas! Risco de ingestão e asfixia!**

## 8. Antes da colocação em funcionamento

Antes de ligar, verifique se os dados da placa de características correspondem aos dados efetivos da rede.

#### Aviso!

**Retire sempre a tomada antes de efetuar ajustes no aparelho.**

Examine o local de utilização quanto a fios elétricos, canos de gás ou água ocultos com um detetor de tubagem.

#### Pega auxiliar (fig. 1)

**Por motivos de segurança, utilize o martelo perfurador apenas com a pega auxiliar.**

A alavanca auxiliar (9) proporciona-lhe uma fixação adicional durante a utilização do martelo perfurador. Por motivos de segurança, o aparelho não deve ser utilizado sem a alavanca auxiliar (9). A alavanca auxiliar (9) é fixada no martelo perfurador com um dispositivo de fixação. A rotação da pega contra o sentido dos ponteiros do relógio (visto a partir da pega) solta a fixação. A rotação da pega no sentido dos ponteiros do relógio aperta a fixação. Solte primeiro o dispositivo de fixação da alavanca auxiliar. De seguida, pode rodar a alavanca auxiliar (9) para a posição de trabalho mais confortável para si. Volte agora a apertar a alavanca auxiliar no sentido de rotação oposto até a alavanca auxiliar estar bem fixada.

#### Colocar ferramenta (fig. 2)

- Limpe a ferramenta antes de a utilizar e lubrifique ligeiramente a haste da ferramenta com massa lubrificante para brocas.
- Puxe a manga de bloqueio (2) para trás e segure-a.

- Insira a ferramenta isenta de poeira no porta-ferramentas rodando-a, até ao batente. A ferramenta bloqueia automaticamente.
- Verifique o bloqueio puxando a ferramenta.

#### Retirar a ferramenta (Fig. 3)

Puxe a manga de bloqueio (2) para trás, segure-a e retire a ferramenta.

## 9. Operação

#### Perigo!

**Para evitar perigo, a máquina só deve ser agarrada pelas duas pegas (6/9)! Caso contrário, poderá ocorrer um choque elétrico em caso de perfuração de linhas!**

Desligar: Soltar o interruptor para ligar/desligar (5).

#### Interruptor de seleção furar por impacto/cinzelar (Fig. 6)

- Para furar por impacto, pressione o botão (d) no interruptor rotativo (3) e, em simultâneo, rode o interruptor rotativo (3) para a posição do interruptor (f).
- Para trabalhos de cinzelar, pressione o botão (d) no interruptor rotativo (3) e, em simultâneo, rode o interruptor rotativo (3) para a posição do interruptor (b). Na posição (b) o cinzel encontra-se fixado.

#### Nota!

Para a perfuração por martelo necessita apenas de uma pressão de contacto reduzida. Uma pressão de contacto demasiado alta sobrecarrega desnecessariamente o motor. Verifique a broca regularmente. Afie ou substitua uma broca romba.

## 10. Ligação elétrica

**O motor elétrico instalado está ligado pronto a ser utilizado. A ligação corresponde às normas VDE e DIN relevantes.**

**A ligação à rede por parte do cliente, assim como o cabo de prolongamento utilizado, deverão corresponder a essas normas.**

#### Cabo de ligação elétrica com defeito

Ocorrem muitas vezes danos de isolamento em cabos de ligação elétrica.

As causas para tal poderão ser:

- Pontos de pressão se os cabos forem conduzidos através de janelas ou portas
- Pontos de dobragem devido a uma fixação ou condução incorreta do cabo de ligação
- Pontos de corte devido a passagem de veículo por cima do cabo de ligação
- Danos de isolamento devido a puxar com força da tomada.
- Fissuras devido à idade do isolamento.

Tais cabos de ligação elétrica danificados não devem ser utilizados e representam perigo de vida devido aos danos no isolamento.

Inspecione regularmente os cabos de ligação elétrica quanto a danos. Durante a inspeção, certifique-se de que o cabo não está ligado à rede elétrica.

Os cabos de ligação elétrica devem corresponder às normas VDE e DIN relevantes.

Utilize apenas cabos de ligação com a marcação H07RN-F

É obrigatória uma impressão da designação do tipo no cabo de ligação.

#### Motor de corrente alternada

- A tensão de rede deve ser de 220-240 V~.
- Os cabos de prolongamento de até 25 m de comprimento devem ter uma secção transversal de 1,5 mm quadrados.

#### Tipo de ligação X:

Se o cabo de ligação à rede deste aparelho for danificado, deve ser substituído por um cabo de ligação especial, que pode ser adquirido junto do fabricante ou do serviço de assistência ao cliente.

As ligações e reparações do equipamento elétrico só devem ser executadas por um electricista.

Em caso de dúvidas, indique os seguintes dados:

- Tipo de corrente do motor
- Dados da placa de características da máquina

## 11. Manutenção

⚠ **Aviso!** Antes de qualquer configuração, tarefa de manutenção ou de conservação, deverá retirar-se a ficha de rede da tomada!

#### Medidas gerais de manutenção

- Mantenha os dispositivos de segurança, as grelhas de ventilação e a estrutura do motor o mais livres possível de pó e sujidade. Limpe o aparelho com um pano limpo ou sobre-o com ar comprimido sob baixa pressão.
- Recomendamos a limpeza do aparelho imediatamente após cada utilização.
- Limpe o aparelho regularmente com um pano húmido e sabão suave. Não utilize produtos de limpeza ou solventes; estes poderão ser agressivos para com as peças de plástico do aparelho. Certifique-se de que não penetra água no interior do aparelho.
- Todos os componentes móveis devem ser novamente lubrificados em intervalos periódicos!

#### Escovas de carvão

- Em caso de formação excessiva de faíscas, peça a um electricista para verificar as escovas de carvão. **Atenção!** As escovas de carvão só podem ser substituídas por um electricista especializado.

#### Informações de assistência

Deve-se ter em conta que as seguintes peças deste produto estão sujeitas a um desgaste consoante a utilização ou natural ou que as seguintes peças são necessárias como consumíveis.

Peças de desgaste\*: escovas de carvão, cinzel

\* Nem sempre incluído no âmbito de fornecimento!

Entre em contacto com o nosso centro de assistência para obter peças sobresselentes e acessórios. Para isso, utilize o código QR na capa.

#### Encomenda de peças sobresselentes

Ao encomendar peças sobresselentes (através da Hotline de Assistência), deve fornecer as seguintes informações:

- Tipo de aparelho
- Número de artigo do aparelho (pode ser consultado na embalagem ou no manual)

## 12. Limpeza

### 12.1 Limpeza

Mantenha os dispositivos de segurança, as grelhas de ventilação e a estrutura do motor o mais livres possível de pó e sujidade. Recomendamos a limpeza do aparelho imediatamente após cada utilização.

### 12.1.1 Limpeza exterior

- Limpe o aparelho regularmente com um pano húmido e sabão suave.
- Não utilize produtos de limpeza ou solventes. Eles poderão ser agressivos para com as peças de plástico do aparelho.
- Certifique-se de que não penetra água no interior do aparelho.

## 13. Armazenamento

Armazene o aparelho e os seus acessórios num local escuro, seco, ao abrigo de temperaturas negativas e fora do alcance das crianças. A temperatura ideal de armazenagem situa-se entre 5 a 30 °C.

Guarde a ferramenta elétrica apenas na embalagem original.

Tape a ferramenta elétrica para proteção contra pó ou humidade.

Guarde o manual de instruções junto à ferramenta elétrica.

## 14. Eliminação e reciclagem

### Notas relativas à embalagem



Os materiais de embalagem são recicláveis. Elimine as embalagens de modo ecológico.

### Notas relativas à legislação alemã sobre aparelhos elétricos e eletrónicos (ElektroG)



**Os aparelhos elétricos e eletrónicos usados não pertencem no lixo doméstico, devendo ser alvo de uma recolha ou eliminação separadas!**

- As baterias e pilhas usadas que não estejam montadas de modo fixo no aparelho usado devem ser retiradas sem as destruir antes da entrega do aparelho! A sua eliminação é regulada pela legislação relativa a baterias.

## 15. Resolução de problemas

A seguinte tabela indica sintomas de erro e descreve resoluções, se a sua máquina não estiver a funcionar corretamente. Se não for possível localizar e eliminar o problema, entre em contacto com a sua oficina de assistência técnica.





Falha	Causa possível	Resolução
O aparelho não arranca	Interruptor para ligar/desligar com defeito	Reparação por um centro de assistência autorizado
	Motor com defeito	Reparação por um centro de assistência autorizado

A sua eliminação é regulada pela legislação relativa a baterias.

- Os proprietários ou utilizadores de aparelhos elétricos e eletrónicos são legalmente obrigados a devolver os mesmos após a sua utilização.
- O utilizador final tem a responsabilidade pela eliminação dos seus dados pessoais no aparelho usado a ser eliminado!
- O símbolo do caixote do lixo riscado significa que aparelhos usados elétricos ou eletrónicos não devem ser eliminados no lixo doméstico.
- Os aparelhos usados elétricos e eletrónicos podem ser entregues sem custos nos seguintes pontos:
  - Centros de recolha ou de eliminação públicos (p. ex. depósitos municipais)
  - Pontos de venda de aparelhos elétricos (lojas físicas e online), desde que o revendedor esteja obrigado a aceitar a devolução ou a aceite de livre vontade.
  - Pode entregar sem custos até três aparelhos elétricos usados com um comprimento de até 25 centímetros ao fabricante sem que tenha de comprar um aparelho novo ou a outro centro de recolha autorizado na sua vizinhança.
  - Para se informar acerca de condições de devolução adicionais dos fabricantes e distribuidores, queira entrar em contacto com o respetivo serviço de apoio ao cliente.
- Em caso de fornecimento de um aparelho elétrico novo por parte do fabricante a um domicílio, este pode efetuar a recolha sem custos do aparelho elétrico usado a pedido do utilizador final. Para tal, entre em contacto com o serviço de apoio ao cliente do fabricante.
- Estas declarações são apenas válidas para aparelhos que sejam instalados e vendidos nos países da União Europeia e que estejam sujeitos à Diretiva Europeia 2012/19/UE. Em países fora da União Europeia, a eliminação de aparelhos usados elétricos e eletrónicos poderá estar regulada por outra legislação divergente.

## Vysvětlení symbolů na přístroji

Symbole použité v této příručce vás mají upozornit na možná rizika. Bezpečnostní symboly a vysvětlivky, které je provázejí, musejí být přesně pochopeny. Samotné varování rizika neodstraní a nemohou nahradit správná opatření pro prevenci úrazů.

	<p>Varování - Pro snížení rizika zranění si přečtěte návod k obsluze.</p>
	<p>Používejte ochranu sluchu. Působení hluku může vést ke ztrátě sluchu.</p>
	<p>Používejte ochrannou masku proti prachu. Při zpracování dřeva a dalších materiálů může vznikat zdraví škodlivý prach. Nesmí být zpracován materiál obsahující azbest!</p>
	<p>Používejte ochranné brýle. Během práce vzniklé jiskry nebo z přístroje odlétávající třísky, hobliny a prachové částice mohou způsobit ztrátu zraku.</p>
	<p>Třída ochrany II</p>
<p><b>⚠ Pozor!</b></p>	<p>Místa, která se týkají bezpečnosti, jsme v návodu k použití označili touto značkou.</p>



**Obsah:**
**Strana:**

1.	Úvod.....	74
2.	Popis přístroje.....	74
3.	Rozsah dodávky.....	74
4.	Použití v souladu s určením.....	74
5.	Důležitá upozornění.....	75
6.	Technické údaje.....	77
7.	Rozbalení.....	77
8.	Před uvedením do provozu.....	77
9.	Obsluha.....	78
10.	Elektrické připojení.....	78
11.	Údržba.....	79
12.	Čištění.....	79
13.	Skladování.....	79
14.	Likvidace a recyklace.....	79
15.	Odstraňování poruch.....	80
16.	Prohlášení o shodě.....	184

## 1. Úvod

### Výrobce:

Scheppach GmbH  
Günzburger Straße 69  
D-89335 Ichenhausen

### Vážený zákazníku,

přejeme vám mnoho radosti a úspěchu při práci s novým zařízením.

### Upozornění:

Výrobce tohoto zařízení neručí podle platného zákona o odpovědnosti za vady výrobku za škody, které vzniknou na tomto zařízení nebo jeho prostřednictvím v případě:

- neodborné manipulace,
- Nedodržování návodu k obsluze,
- Opravy třetí osobou, neoprávněnými odborníky
- Montáž a výměna neoriginálních náhradních dílů
- použití, které není v souladu s určením
- výpadků elektrického zařízení v případě nedodržení elektrických předpisů a ustanovení VDE 0100, DIN 57113 / VDE 0113

### Mějte na paměti:

Před montáží a zprovozněním si přečtěte celý text návodu k obsluze.

Tento návod k obsluze vám má usnadnit seznámení se zařízením a jeho používání v souladu s určením.

Návod k obsluze obsahuje důležité pokyny, jak se zařízením pracovat bezpečně, odborně a ekonomicky, abyste se vyhnuli rizikům, ušetřili náklady za opravy, omezili dobu nečinnosti a zvýšili spolehlivost a životnost zařízení. Kromě bezpečnostních ustanovení tohoto návodu k obsluze musíte bezpodmínečně dodržovat předpisy své země, které platí pro provoz zařízení.

Uchovávejte návod k obsluze u zařízení v plastovém obalu, který jej bude chránit před znečištěním a vlhkostí. Před započetím práce si jej musí každý pracovník obsluhy přečíst a pečlivě jej dodržovat.

Se zařízením smějí pracovat jen osoby, které jsou poučeny o jeho použití a informovány o nebezpečích, která jsou s ním spojena. Dodržujte minimální požadovaný věk obsluhy.

Kromě bezpečnostních pokynů, které jsou obsaženy v tomto návodu k obsluze, a zvláštních předpisů vaší země, je při provozu konstrukčně stejných strojů zapotřebí dodržovat všeobecně uznávaná technická pravidla.

Nepřebíráme žádnou záruku za nehody nebo škody způsobené nedodržením tohoto návodu a bezpečnostních pokynů.

## 2. Popis přístroje (obr. 1)

1. Zajišťovací objímka
2. Ochrana proti prachu
3. Přepínač Vrtání s přiklepem / Sekání
4. Víčko
5. Za-/vypínač
6. Rukojeť
7. Kontrolka
8. Síťový kabel
9. Přídavný úchop

## 3. Rozsah dodávky

- A. Kufr
- B. Vrtací kladivo
- C. Nástroj pro údržbu
- D. Uhlíkový kartáč
- E. Důlkovač
- F. Plochý sekáč

## 4. Použití v souladu s určením

Přístroj je určený k přiklepovému vrtání do betonu, kamene a cihel a pro sekání za použití odpovídajícího vrtáku nebo dláta.

Stroj se smí používat pouze v souladu s jeho určením. Jakékoliv jiné použití je v rozporu s určením. Za škody nebo zranění všeho druhu, které vzniknou na základě použití v rozporu s určením, zodpovídá uživatel/obsluhující osoba a ne výrobce.

Respektujte prosím, že náš přístroj v souladu s určením není konstruován pro komerční, řemeslné a průmyslové použití.

Nepřebíráme zodpovědnost v případech, když se přístroj použije v komerčních, řemeslných nebo průmyslových provozech, a při srovnatelných činnostech.

## 5. Důležitá upozornění

### Obecné bezpečnostní pokyny pro elektrické nástroje

#### ⚠ VAROVÁNÍ Přečtěte si veškeré bezpečnostní pokyny a instrukce.

Pokud opomenete dodržovat bezpečnostní pokyny a instrukce, může takové opomenutí způsobit zásah elektrickým proudem, požár a/nebo těžká zranění.

#### Uchovejte si do budoucna veškeré bezpečnostní pokyny a instrukce.

Pojem „elektrický nástroj“, který je uveden v bezpečnostních pokynech, se vztahuje na elektrický nástroj (se síťovým kabelem), poháněný proudem ze sítě a na elektrický nástroj poháněný z akumulátoru (bez síťového kabelu).

#### Bezpečnost na pracovišti

- **Udržujte svou pracovní oblast čistou a dobře osvětlenou.** Pracovní oblasti, ve kterých je nepořádek nebo nejsou osvětlené, mohou vést k nehodám.
- **Nepracujte s tímto elektrickým nástrojem v prostředí ohroženém výbuchem, ve kterém se nacházejí hořlavé kapaliny, plyny nebo prach.** Elektrické nástroje vytvářejí jiskry, které by mohly zapálit prach nebo výpary.
- **Během používání elektrického nástroje udržujte děti a jiné osoby v patřičné vzdálenosti.** Při rozptýlení můžete ztratit kontrolu nad přístrojem.

#### Elektrická bezpečnost

- **Přípojná zástrčka elektrického nástroje musí být vhodná pro danou zásuvku. Zástrčka se nesmí žádným způsobem měnit. V kombinaci s uzemněnými elektrickými nástroji nepoužívejte žádné zásuvkové adaptéry.** Nezměněné zástrčky a vhodné zásuvky zmenšují riziko zasažení elektrickým proudem.
- **Zabraňte kontaktu těla s uzemněnými povrchy jako trubkami, topení, sporáky a chladničkami.** Je-li vaše tělo uzemněné, hrozí zvýšené riziko zasažení elektrickým proudem.
- **Elektrické nástroje chraňte před deštěm a vlhkem.** Vniknutí vody do elektrického zařízení zvyšuje riziko úrazu elektrickým proudem.
- **Kabel nepoužívejte k přenášení a zavěšení elektrického nástroje, nebo k vytažení zástrčky ze zásuvky. Kabel nenechávejte v horku, v oleji, na ostrých hranách nebo u pohyblivých dílů.**

Poškozené nebo zamotané kabely zvyšují riziko zasažení elektrickým proudem.

- **Používáte-li elektrický nástroj venku, používejte prodlužovací kabely vhodné i pro venkovní použití.** Používání vhodného prodlužovacího kabelu, vhodného pro venkovní použití, snižuje riziko zasažení elektrickým proudem.
- **Pokud není možno zabránit provozu elektrického nástroje ve vlhkém prostředí, používejte proudový chránič.** Použití vložky pro proudový chránič zmiňuje riziko zasažení elektrickým proudem.

⚠ **VAROVÁNÍ!** Tento elektrický nástroj vytváří během provozu elektromagnetické pole. Toto pole může za určitých podmínek ovlivňovat aktivní nebo pasivní zdravotní implantáty. Pro snížení rizika vážných nebo smrtelných úrazů doporučujeme osobám se zdravotními implantáty, aby se před obsluhou tohoto elektrického nástroje obrátily na svého lékaře nebo na výrobce zdravotního implantátu.

#### Bezpečnost osob

- **Při práci s elektrickým nástrojem buďte pozorní a neustále dávejte pozor na to, co děláte a postupujte vždy s rozvahou. Nepoužívejte elektrický nástroj, jste-li unavení nebo pod vlivem drog, alkoholu nebo léků.** Okamžik nepozornosti při používání elektrického nástroje může vést k vážným zraněním.
- **Používejte osobní ochranné pracovní prostředky a vždy ochranné brýle.** Použití osobních ochranných prostředků jako je protiprachová maska, protiskluzová bezpečnostní obuv, ochranná přilba nebo ochrana sluchu podle druhu a způsobu použití elektrických nástrojů zmenšuje riziko zranění.
- **Zabraňte neúmyslnému uvedení do provozu. Než elektrický nástroj připojíte k napájení proudem a/nebo akumulátoru a než jej budete zvedat nebo nosit, ujistěte se, že je vypnutý.** Máte-li při přenášení elektrického nástroje prst na spínači nebo zapojíte-li zapnutý přístroj do zásuvky, může to způsobit nehody.
- **Před zapnutím elektrického nástroje odstraňte veškeré seřizovací nástroje nebo klíče.** Nástroj nebo klíč, který se nachází v otáčejícím se dílu nástroje, může vést ke zraněním.
- **Zabraňte nestabilnímu držení těla. Zajistěte si stabilní postoj a vždy udržujte rovnováhu.** Tak můžete elektrický nástroj v nečekaných situacích lépe udržet pod kontrolou.

- **Noste vhodný oděv. Nenoste volný oděv nebo šperky. Udržujte vlasy, oděv a rukavice v bezpečné vzdálenosti od pohybujících se dílů.** Volný oděv, šperky nebo dlouhé vlasy mohou být zachyceny rotujícími díly.
- **Jsou-li namontována zařízení na odsávání a zachycování prachu, ujistěte se, že jsou správně připojena a správně používána.** Používání odsávání prachu může snížit ohrožení prachem.
- **Nenechte se ukořebat falešným pocitem bezpečí a nepřeskočte bezpečnostní pravidla pro elektrické nástroje, i když je po častém používání elektrického nástroje znáte.** Nedbalé chování může vést ve zlomku sekundy k těžkým zraněním.

#### **Používání a manipulace s elektrickým nástrojem**

- **Přístroj nepřetěžujte. Pro svou práci používejte vhodný elektrický nástroj.** S vhodným elektrickým nástrojem budete pracovat lépe a bezpečněji v udávaném rozsahu výkonu.
- **Nepoužívejte elektrický nástroj, jehož vypínač je vadný.** Elektrický nástroj, který již nelze zapnout nebo vypnout, je nebezpečný a musí být opraven.
- **Předtím než budete provádět nastavení přístroje, měnit díly příslušenství nebo odkládat přístroj, vytáhněte zástrčku ze zásuvky a/nebo vyjměte akumulátor.** Tato preventivní bezpečnostní opatření brání neúmyslnému spuštění elektrického nástroje.
- **Uchovávejte nepoužívané elektrické nástroje mimo dosah dětí. Nenechte přístroj používat osoby, které s ním nejsou seznámené nebo si nepřčetly tento návod k obsluze.** Elektrické nástroje představují nebezpečí, jsou-li používány nezkušenými osobami.
- **O elektrické nástroje pečlivě pečujte. Kontrolujte, zda pohyblivé díly fungují bezvadně a nejsou vzpříčené, zda nejsou prasklé nebo tak poškozené, že je omezena funkčnost elektrického nástroje. Poškozené díly nechte před používáním nástroje opravit.** Příčinou mnoha nehod je špatně udržovaný elektrický nástroj.
- **Udržujte své řezné nástroje ostré a čisté.** Pečlivě udržované řezné nástroje s ostrými břity se méně přičítají a lze je snadněji vést.
- **Používejte elektrický nástroj, příslušenství, nástavce atd. v souladu s instrukcemi. Zohledněte přítom pracovní podmínky a prováděnou činnost.** Používání elektrických nástrojů pro jiné než určené aplikace může vést k nebezpečným situacím.

- **Rukojeti a úchopné plochy udržujte suché, čisté a bez oleje a tuku.** Kluzké rukojeti a úchopné plochy neumožňují bezpečnou obsluhu a kontrolu elektrického nástroje v nepředvídatelných situacích.

#### **Servis**

- **Nechte svůj elektrický nástroj opravovat pouze kvalifikovaný odborný personál a pouze za použití originálních náhradních dílů.** To zajistí, aby zůstala zachována bezpečnost elektrického nástroje.

#### **Bezpečnostní pokyny pro kladaiva**

- **Používejte ochranu sluchu.** Působení hluku může vést ke ztrátě sluchu.
- **Používejte přístroj s dodávanými přidavnými úchopy.** Ztráta kontroly může vést ke zraněním.
- **Držte přístroj na izolovaných madlech, když provádíte práce, při kterých vložný nástroj přijde do kontaktu se skrytými proudovými vedeními nebo s vlastním síťovým kabelem.** Kontakt s vedením pod napětím může také přivést napětí do kovových součástí přístroje a způsobit zásah elektrickým proudem.

#### **Bezpečnostní pokyny dobře uchovávejte.**

#### **Zbytková rizika**

**I když obsluhujete tento elektrický nástroj podle předpisů, vždy hrozí zbytková rizika. Níže uvedené nebezpečí se mohou vyskytnout v souvislosti s typem konstrukce a provedením tohoto elektrického nástroje:**

- Poškození plic, pokud není používána vhodná protiprašná maska.
- Poškození sluchu, pokud není používána vhodná ochrana sluchu.
- Pokud se nářadí používá delší dobu nebo není řádně ovládáno nebo udržováno, může dojít k poškození zdraví, způsobenému vibracemi rukou a paží.

## 6. Technické údaje

Síťové napětí	230 - 240 V~ 50 Hz
Příkon	1600 W
Rázová síla	10 J
Otáčky	630 min <sup>-1</sup>
Počet úderů	3800 bpm
Vrtný výkon u betonu/kamene (max.)	40 mm
Třída ochrany	II
Hmotnost	7,3 kg

### Nebezpečí!

#### Hluk a vibrace

Hodnoty hluku a vibrací byly stanoveny podle EN 60745.

Hladina akustického tlaku $L_{pA}$	87,7 dB
Kolísavost $K_{pA}$	3 dB
Hladina akustického výkonu $L_{WA}$	98,7 dB
Kolísavost $K_{WA}$	3 dB

#### Používejte ochranu sluchu.

Působení hluku může vést ke ztrátě sluchu.

Celkové hodnoty vibrací (vektorový součet tří směrů) zjištěny podle EN 60745.

#### Hlavní madlo

Příklepové vrtání do betonu:

$$a_{h(HD)} = 18,987 \text{ m/s}^2, K = 1,5 \text{ m/s}^2$$

#### Přídavná rukojeť

Příklepové vrtání do betonu:

$$a_{h(HD)} = 18,987 \text{ m/s}^2, K = 1,5 \text{ m/s}^2$$

#### Hlavní madlo

$$\text{Sekání: } a_{h(\text{Cheq})} = 19,962 \text{ m/s}^2, K = 1,5 \text{ m/s}^2$$

#### Přídavná rukojeť

$$\text{Sekání: } a_{h(\text{Cheq})} = 19,962 \text{ m/s}^2, K = 1,5 \text{ m/s}^2$$

Uvedená hodnota vibračních emisí byla měřena podle normovaného zkušební postupu a v závislosti na druhu a způsobu použití elektrického nástroje se může změnit a ve výjimečných případech může i překračovat uvedenou hodnotu.

Uvedenou hodnotu vibračních emisí lze použít k porovnání elektrického nástroje s jiným.

Uvedenou hodnotu vibračních emisí lze také použít k prvnímu odhadu poškození.

#### Omezte hlučnost a vibrace na minimum!

- Používejte pouze bezvadné přístroje.
- Pravidelně provádějte údržbu a čištění přístroje.
- Přizpůsobte svůj styl práce přístroji.
- Přístroj nepřetěžujte.
- Případně nechte přístroj přezkoušet.
- Přístroj vypněte, když se nepoužívá.
- Používejte rukavice.

## 7. Rozbalení

- Otevřete balení a opatrně vyjměte přístroj.
- Odstraňte materiál obalu a obalové a přepravní pojistky (pokud je jimi výrobek opatřen).
- Zkontrolujte, zda je rozsah dodávky úplný.
- Zkontrolujte přístroj a díly příslušenství, zda se při přepravě nepoškodily. V případě reklamací je třeba okamžitě uvědomit dodavatele. Pozdější reklamace nebudou uznány.
- Uchovejte obal dle možností až do uplynutí záruční doby.
- Seznamte se před použitím s přístrojem podle návodu k obsluze.
- Používejte u příslušenství a opotřebitelných a náhradních dílů pouze originální díly. Náhradní díly obdržíte u specializovaného prodejce.
- Uveďte při objednávání naše čísla výrobku a rovněž typ a rok výroby přístroje.

### ⚠ VAROVÁNÍ!

**Přístroj a obalový materiál nejsou hračka! S plastovými sáčky, fóliemi a drobným díly si nesmějí hrát děti! Hrozí nebezpečí spolknutí těchto věcí a udušení!**

## 8. Před uvedením do provozu

Před připojením se přesvědčte, že jsou údaje na typovém štítku shodné s údaji sítě.

### Varování!

**Než zahájíte nastavení přístroje, vždy vytáhněte síťovou zástrčku ze zásuvky.**

Prozkoumejte detektorem vedení místo určené k použití, zda se na něm nevyskytují skrytá elektrická vedení, plynové a vodní trubky.

### **Přídavná rukojeť (obr. 1)**

**Vrtací kladivo z bezpečnostních důvodů používejte pouze s přídavnou rukojetí.**

Přídavný úchop (9) vám během používání nabízí dodatečné přidržení vrtacího kladiva. Přístroj nesmí být z bezpečnostních důvodů používán bez přídavného úchopu (9). Přídavný úchop (9) se k vrtacímu kladivu připevňuje upnutím. Otáčení úchopu proti směru hodinových ručiček (viděno od úchopu) uvolní upnutí. Otáčení úchopu ve směru hodinových ručiček utáhne upnutí. Uvolněte nejprve upnutí přídavného úchopu.

Následně můžete přídavný úchop (9) otočit do pro vás nejpohodlnější pracovní polohy. Nyní přídavný úchop v opačném směru otáčení opět utahujte, až bude přídavný úchop pevně sedět.

### **Vsazení nástroje (obr. 2)**

- Nástroj před nasazením vyčistěte a stopku nástroje lehce natřete tukem na vrtáky.
- Zajišťovací objímku (2) zatáhněte dozadu a podržte ji.
- Zasuňte nástroj očištěný od prachu s otáčením do upevnění nástroje až na doraz. Nástroj se zajistí sám.
- Zkontrolujte blokování zatažením za nástroj.

### **Vyjmutí nástroje (obr. 3)**

Zajišťovací objímku (2) zatáhněte dozadu, podržte ji a vyjměte nástroj.

## **9. Obsluha**

### **Nebezpečí!**

**Aby se zabránilo ohrožení, smí se stroj držet pouze za obě rukojeti (6/9)!** Jinak může při navrtání vedení hrozit zasažení elektrickým proudem!

Vypnutí: Uvolněte spínač pro zapnutí/vypnutí (5).

### **Přepínač Vrtání s přiklepem / Sekání (obr. 6)**

- Pro přiklepové vrtání stiskněte knoflík (d) na otočném spínači (3) a zároveň otočte otočný spínač (3) do polohy spínače (f).
- Pro sekání stiskněte knoflík (d) na otočném spínači (3) a zároveň otočte otočný spínač (3) do polohy spínače (b). V poloze (b) je dláto zaaretované.

### **Upozornění!**

K přiklepovému vrtání potřebujete pouze malou přítlačnou sílu. Příliš velká přítlačná síla zbytečně zatěžuje motor. Pravidelně kontrolujte vrták. Tupé vrtáky přebrouste nebo nahraďte.

## **10. Elektrické připojení**

**Instalovaný elektromotor je připojen v provozuschopném stavu. Přípojka musí odpovídat příslušným předpisům VDE a DIN.**

**Těmto předpisům musí odpovídat síťová přípojka zákazníka i použité prodlužovací kabely.**

### **Vadný elektrický přívodní kabel**

U elektrických přívodních kabelů často dochází k poškození izolace.

Jeho příčinami mohou být:

- Smáčknutá místa, je-li přívodní kabel veden oknem nebo štěrbinou ve dveřích
- Prohnutí kvůli nevhodnému upevnění nebo vedení přívodního kabelu
- Zlomení kvůli přeježdění přes přívodní kabel
- Poškození izolace kvůli vytržení z elektrické zásuvky ve stěně.
- Praskliny v důsledku stárnutí izolace.

Tyto vadné elektrické přívodní kabely nesmí být používány a kvůli poškození izolace jsou životu nebezpečné. Pravidelně kontrolujte, zda elektrické přívodní kabely nejsou poškozeny. Dávejte pozor, aby nebyl přívodní kabel při kontrole připojen do elektrické sítě.

Elektrické přívodní kabely musí odpovídat příslušným předpisům VDE a DIN.

Používejte pouze přípojná vedení s označením H07RN-F

Uvedení typového označení na přívodním kabelu je povinné.

### **Motor na střídavý proud**

- Síťové napětí musí činit 220–240 V~.
- Prodlužovací vedení do délky 25 m musí mít průřez 1,5 čtverečního milimetru.

### **Typ připojení X**

Pokud je vedení pro připojení na síť tohoto přístroje poškozeno, musí být vyměněno za zvláštní přípojně vedení, které lze obdržet u výrobce nebo jeho zákaznického servisu.

Připojení a opravy elektrické výbavy smí provádět pouze kvalifikovaný elektrikář.

Při zpětných dotazech uvádějte prosím tyto údaje:

- Typ proudu napájecího motor
- Údaje z typového štítku stroje

## 11. Údržba

**⚠ Varování!** Před každým nastavením, údržbou nebo opravou vytáhněte síťovou zástrčku!

### Všeobecná opatření údržby

- Udržujte ochranná zařízení, větrací štěrby a plášť motoru pokud možno bez prachu a nečistot. Očistěte přístroj čistým hadrem nebo jej ofoukněte stlačeným vzduchem s nízkým tlakem.
- Doporučujeme přístroj vyčistit ihned po každém použití.
- Čistěte přístroj pravidelně vlhkým hadrem a trochou tekutého mýdla. Nepoužívejte žádné čisticí prostředky nebo rozpouštědla; mohly by poškodit plastové díly přístroje. Dbejte na to, aby se dovnitř přístroje nemohla dostat žádná voda.
- Všechny pohyblivé součásti je nutno v pravidelných intervalech promazávat!

### Uhlíkový kartáč

- Při nadměrné tvorbě jisker nechte zkontrolovat uhlíkové kartáče odborným elektrikářem. Pozor! Výměnu uhlíkových kartáčů smí provádět pouze kvalifikovaný elektrikář.

### Informace

Je nutno dbát na to, že v případě tohoto výrobku následující díly podléhají opotřebení, které je dáno používáním nebo se tak děje přirozeně, příp. že na následující díly je pohlíženo jako na spotřební materiál. Opotřebitelné díly\*: Uhlíkové kartáčky, dílato

\* není nutně zahrnuto v obsahu dodávky!

Náhradní díly a příslušenství obdržíte v našem servisním středisku. Naskenujte k tomu QR kód na titulní straně.

## Objednávání náhradních dílů

Při objednávání náhradních dílů (přes servisní hotline) je nutné uvést tyto údaje:

- Typ přístroje
- Číslo výrobku přístroje (je uvedeno na obalu, popř. v návodu)

## 12. Čištění

### 12.1 Čištění

Udržujte ochranná zařízení, větrací štěrby a plášť motoru pokud možno bez prachu a nečistot. Doporučujeme přístroj vyčistit hned po každém použití.

#### 12.1.1 Čištění zevní

- Čistěte přístroj pravidelně vlhkým hadrem a trochou tekutého mýdla.
- Nepoužívejte žádná čistidla a rozpouštědla. Ta by mohla poškodit plastové díly přístroje.
- Dbejte na to, aby se dovnitř přístroje nemohla dostat žádná voda.

## 13. Skladování

Uložte přístroj a jeho příslušenství na tmavém, suchém místě, chráněném před mrazem a nedostupném pro děti. Optimální skladovací teplota se pohybuje mezi 5 a 30°C.

Elektrický přístroj uchovávejte v originálním obalu. Elektrický přístroj zakryjte, aby byl chráněn před prachem nebo vlhkem. Návod k obsluze uložte u přístroje.

## 14. Likvidace a recyklace

### Upozornění k obalu



Balící materiály jsou recyklovatelné. Obaly prosím likvidujte způsobem šetrným k životnímu prostředí.

### Upozornění k zákonu o elektrických a elektronických zařízeních (ElektroG)



**Odpadní elektrická a elektronická zařízení nepatří do domovního odpadu, ale musí se sbírat a likvidovat odděleně!**

- Staré baterie nebo akumulátory, které nejsou napevno zabudované ve starém přístroji, musí být před odevzdáním bez poškození vyjmuty! Jejich likvidaci upravuje zákon o bateriích.

- Majitelé nebo uživatelé elektrických a elektronických zařízení jsou ze zákona povinni je po použití vrátit.
- Koncový uživatel je zodpovědný za vymazání svých osobních údajů ze starého zařízení určeného k likvidaci!
- Symbol přeškrtnuté popelnice znamená, že se odpadní elektrická a elektronická zařízení nesmí likvidovat společně s domovním odpadem.
- Elektrická a elektronická zařízení můžete bezplatně odevzdat na následujících místech:
  - Veřejné skládky nebo sběrná místa odpadů (např. obecní stavební dvory)
  - Prodejní místa elektrospotřebičů (stacionární a online), pokud jsou obchodníci povinni je odebírat nebo to nabízejí dobrovolně.
- Až tři kusy elektroodpadu od jednoho typu spotřebiče s délkou hrany maximálně 25 cm lze bezplatně vrátit výrobci, aniž by bylo nutné předtím zakoupit nový spotřebič od výrobce nebo jej odevzdat na jiném autorizovaném sběrném místě ve vašem okolí.
- Pro další doplňující podmínky zpětného odběru výrobců a distributorů se obraťte na příslušný zákaznický servis.
- V případě, že výrobce dodá nový elektrospotřebič do soukromé domácnosti, může na žádost koncového uživatele zajistit bezplatný sběr elektroodpadu. Za tímto účelem kontaktujte zákaznický servis výrobce.
- Tato prohlášení se vztahují pouze na přístroje instalované a prodávané v zemích Evropské unie a podléhající evropské směrnici 2012/19/EU. V zemích mimo Evropskou unii mohou pro likvidaci elektroodpadu platit jiné předpisy.

## 15. Odstraňování poruch

Následující tabulka zobrazuje známky chyb a popisuje, jak lze provést nápravu, pokud váš stroj nepracuje správně. Pokud nemůžete problém takto lokalizovat a odstranit, obraťte se na svou servisní dílnu.

Porucha	Možná příčina	Řešení
Přístroj se nespouští	Vadný spínač/vypínač	Oprava autorizovaným servisním střediskem
	Vadný motor	Oprava autorizovaným servisním střediskem



## Vysvetlenie symbolov na prístroji

Použitie symbolov v tejto príručke má upriamiť vašu pozornosť na možné riziká. Bezpečnostné symboly a vysvetlenia, ktoré ich sprevádzajú, musia byť presne pochopené. Výstrahy samotné neodstraňujú riziká a nemôžu nahradiť správne opatrenia na zabránenie nehodám.

	<p>Varovanie - Prečítajte si návod na obsluhu, aby ste znížili riziko poranenia.</p>
	<p>Noste ochranu sluchu. Vplyv hluku môže spôsobiť stratu sluchu.</p>
	<p>Noste ochrannú masku proti prachu. Pri opracovávaní dreva a iných materiálov môže vzniknúť zdraviu škodlivý prach. Materiál obsahujúci azbest sa nesmie opracovávať!</p>
	<p>Noste ochranné okuliare. Počas práce vznikajú iskry alebo z prístroja odletujú triesky, piliny a prach, ktoré môžu zapríčiniť stratu zraku.</p>
	<p>Trieda ochrany II</p>
<p><b>⚠ Pozor!</b></p>	<p>V tomto návode na obsluhu sme miesta, ktoré sa týkajú vašej bezpečnosti, označili týmto znakom.</p>

**Obsah:****Strana:**

1.	Úvod.....	83
2.	Popis prístroja.....	83
3.	Rozsah dodávky.....	83
4.	Použitie v súlade s určením.....	83
5.	Dôležité upozornenia.....	84
6.	Technické údaje.....	86
7.	Vybalenie.....	86
8.	Pred uvedením do prevádzky.....	87
9.	Obsluha.....	87
10.	Elektrická prípojka.....	87
11.	Údržba.....	88
12.	Čistenie.....	88
13.	Skladovanie.....	88
14.	Likvidácia a opätovné zhodnotenie.....	88
15.	Odstraňovanie porúch.....	89
16.	Vyhlásenie o zhode.....	184

# 1. Úvod

## Výrobca:

Schepach GmbH  
Günzburger Straße 69  
D-89335 Ichenhausen

## Vážený zákazník,

Želáme Vám veľa zábavy a úspechov pri práci s Vaším novým prístrojom.

## Upozornenie:

Výrobca tohto prístroja neručí podľa platného zákona o ručení za výrobok za škody, ktoré vzniknú na tomto prístroji alebo budú spôsobené týmto prístrojom pri:

- neodbornej manipulácii,
- Nedodržiavanie návodu na obsluhu
- Opravy tretími stranami, nie autorizovanými odborníkmi
- Montáž a výmena neoriginálnych náhradných dielov
- použitím v rozpore s určením
- Výpadky elektrického zariadenia pri nedodržiavaní elektrických predpisov a ustanovení VDE 0100, DIN 57113 / VDE 0113

## Dozdržiaavajte:

Pred montážou a uvedením do prevádzky si prečítajte celý text návodu na obsluhu.

Návod na obsluhu vám má uľahčiť, aby ste sa oboznámili s prístrojom a používali ho v súlade s jeho určenými možnosťami použitia.

Návod na obsluhu obsahuje dôležité pokyny, ako s prístrojom bezpečne, odborne a hospodárne pracovať a ako zabránite nebezpečenstvám, ušetríte náklady na opravy, znížite časy prestojov a zvýšite spoľahlivosť a životnosť príslušenstva. Okrem bezpečnostných ustanovení tohto návodu na obsluhu musíte bezpodmienečne dodržiavať predpisy svojej krajiny platné pre prevádzku prístroja.

Návod na obsluhu uschovajte pri prístroji a v plastovom obale, aby bol chránený pred špinou a vlhkosťou. Všetci obsluhujúci pracovníci si ho musia pred začiatkom práce prečítať a starostlivo ho dodržiavať.

Na prístroji môžu pracovať len osoby, ktoré boli poučené o používaní prístroja a boli informované o nebezpečenstvách, ktoré sú s tým spojené. Treba dodržiavať požadovaný minimálny vek.

Okrem bezpečnostných upozornení obsiahnutých v tomto návode na obsluhu a osobitných predpisov vašej krajiny treba rešpektovať všeobecne uznávané technické pravidlá pre prevádzku konštrukčne rovnakých strojov.

Nepreberáme zodpovednosť za žiadne nehody ani škody, ku ktorým dôjde v dôsledku nedodržania tohto návodu a bezpečnostných upozornení.

## 2. Popis prístroja (obr. 1)

1. Blokovacie puzdro
2. Ochrana proti prachu
3. Prepínač príklepové vrtanie/vysekávanie
4. Veko
5. Zapínač/vypínač
6. Rukoväť
7. Kontrolka
8. Sieťový kábel
9. Prídavná rukoväť

## 3. Rozsah dodávky

- A. Kufrík
- B. Vrtacie kladivo
- C. Údržbový nástroj
- D. Uhlíkové kefy
- E. Špicatý sekáč
- F. Plochý sekáč

## 4. Použitie v súlade s určením

Prístroj je určený na vrtanie vrtacím kladivom do betónu, kameniva a tehiel, a na vysekávacie práce pri použití zodpovedajúceho vrtáka alebo sekáča.

Stroj sa môže používať iba v súlade so svojim určením. Každé iné použitie presahujúce určenie je považované za používanie v rozpore s určením. Za škody z neho vzniknuté alebo poranenia akéhokoľvek druhu ručí používateľ/obsluha a nie výrobca.

Dajte, prosím, na to, že naše prístroje neboli v súlade s určením skonštruované na komerčné, remeselné ani priemyselné použitie.

Ak sa prístroj používa v komerčných, remeselných alebo priemyselných podnikoch, ako aj na podobné činnosti, nepreberáme žiadnu záruku.

## 5. Dôležité upozornenia

### Všeobecné bezpečnostné upozornenia pre elektrické náradia

⚠ **VAROVANIE** Prečítajte si všetky bezpečnostné upozornenia a pokyny. Zanedbania pri dodržiavaní bezpečnostných upozornení a pokynov môžu spôsobiť zásah elektrickým prúdom, požiar a/alebo ťažké poranenia!

### Všetky bezpečnostné upozornenia a pokyny uschovajte pre prípad neskoršieho použitia.

Pojem „elektrické náradie“ použitý v bezpečnostných pokynoch sa vzťahuje na elektrické náradie napájané zo siete (so sieťovým káblom) alebo na elektrické náradie poháňané z akumulátora (bez sieťového kábla).

### Bezpečnosť pracoviska

- **Pracovný priestor udržiavajte čistý a dobre osvetlený.** Neporiadok a neosvetlené pracovné priestory môžu viesť k úrazom.
- **S elektrickým náradím nepracujte v prostredí ohrozenom výbuchom, v ktorom sa nachádzajú horľavé kvapaliny, plyny alebo prach.** Elektrické prístroje vytvárajú iskry, ktoré môžu zapáliť prach alebo výpary.
- **Deti a iné osoby držte v dostatočnej vzdialenosti od elektrického prístroja počas jeho používania.** Pri nepozornosti môžete stratiť kontrolu nad prístrojom.

### Elektrická bezpečnosť

- **Pripojovacia zástrčka elektrického prístroja musí pasovať do zásuvky.** Zástrčka sa nesmie nijako upravovať. Nepoužívajte adaptérové zástrčky spolu s uzemnenými elektrickými prístrojmi. Neupravované zástrčky a vhodné zásuvky znižujú riziko zásahu elektrickým prúdom.
- **Vyhýbajte sa telesnému kontaktu s uzemnenými povrchmi, ako napr. rúr, kúrení, sporákov a chladničiek.** Keď je vaše telo uzemnené, hrozí zvýšené riziko zásahu elektrickým prúdom.
- **Chráňte elektrické prístroje pred dažďom alebo vlhkosťou.** Vniknutie vody do elektrického prístroja zvyšuje riziko zásahu elektrickým prúdom.
- **Nepoužívajte kábel na nosenie či zavesenie elektrického prístroja, ani na vytiahnutie zástrčky zo zásuvky.** Kábel chráňte pred vysokými teplotami, olejom, ostrými hranami alebo pohybujúcimi sa časťami prístroja.

Poškodené alebo zamotané káble zvyšujú riziko zásahu elektrickým prúdom.

- **Ak s elektrickým prístrojom pracujete vonku, používajte iba predĺžovacie káble, ktoré sú vhodné aj pre exteriér.** Použitie predĺžovacieho kábla vhodného pre vonkajšie priestory znižuje riziko zásahu elektrickým prúdom.
- **Ak je nevyhnutná prevádzka elektrického prístroja vo vlhkom prostredí, použite ochranný vypínač proti chybnému prúdu.** Používanie ochranného vypínača proti chybnému prúdu znižuje riziko zásahu elektrickým prúdom.

⚠ **VÝSTRAHA!** Tento elektrický prístroj vytvára počas prevádzky elektromagnetické pole. Toto pole môže za určitých okolností ovplyvniť aktívne alebo pasívne implantáty. Na zníženie nebezpečenstva závažných alebo smrteľných poranení odporúčame osobám s implantátmi prekonzultovať situáciu so svojím lekárom a výrobcom implantátu ešte predtým, ako začnú obsluhovať elektrický prístroj.

### Bezpečnosť osôb

- **Buďte pozorní, dávajte pozor na to, čo robíte, a s elektrickým náradím pracujte rozumne. Elektrické náradie nepoužívajte, ak ste unavení alebo ste pod vplyvom drog, alkoholu či liekov.** Jediná chvíľka nepozornosti pri používaní elektrického prístroja môže viesť k závažným poraneniam.
- **Noste osobné ochranné vybavenie a vždy používajte ochranné okuliare.** Nosenie osobného ochranného výstroja, ako je protiprachová maska, protišmyková bezpečnostná obuv, ochranná prilba či ochrana sluchu, znižuje v závislosti od typu elektrického prístroja a jeho použitia riziko poranení.
- **Zabráňte neúmyselnému uvedeniu do prevádzky. Pred zdvihnutím alebo nosením sa uistite, že je elektrické náradie vypnuté, predtým ako ho pripojíte k napájaniu prúdom a/alebo ku akumulátoru.** Ak máte pri nosení elektrického náradia prst na spínači alebo prístroj pripojíte k napájaniu prúdom, môže to viesť k úrazom.
- **Pred zapnutím elektrického náradia odstráňte nastavovacie nástroje alebo skrutkovače.** Nástroj alebo kľúč, ktorý sa nachádza v otáčajúcej sa časti prístroja, môže viesť k poraneniam.
- **Vyhýbajte sa abnormálnemu držaniu tela. Zaisťte si bezpečný postoj a vždy udržiavajte rovnováhu.** Vďaka tomu budete mať elektrické náradie lepšie kontrolovať pri neočakávaných situáciách.

- **Noste vhodný odev. Nenoste voľný odev ani šperky. Vlasy, odev a rukavice držte mimo dosahu pohybujúcich sa dielov.** Voľný odev, šperky či dlhé vlasy môžu zachytiť pohybujúce sa časti.
- **Ak sa dajú namontovať zariadenia na odsávanie a zachytávanie prachu, uistite sa, že sú pripojené a správne sa používajú.** Použitie zariadenia na odsávanie prachu znižuje riziká spôsobené prachom.
- **Nenechajte sa ukolísat' falošnou bezpečnosťou a dbajte na bezpečnostné pravidlá pre elektrické náradie, aj keď ste vďaka mnohonásobnému použitiu oboznámení s elektrickým náradím.** Lahkovážne konanie môže v okamihu viesť k ťažkým poraneniam.

#### **Používanie a ošetrovanie elektrického prístroja**

- **Prístroj nepreťažujte. Pri práci používajte elektrické náradie určené na daný účel.** Je lepšie a bezpečnejšie pracovať s vhodným elektrickým náradím v udávanom rozsahu výkonu.
- **Nepoužívajte elektrické náradie s chybným spínačom.** Elektrické náradie, ktoré sa nedá zapnúť alebo vypnúť, je nebezpečné a musí sa opraviť.
- **Pred nastavením prístroja, výmenou dielov príslušenstva alebo odložením prístroja vytiahnite zástrčku zo zásuvky a/alebo odoberte akumulátor.** Toto bezpečnostné opatrenie zabráni neúmyselnému spusteniu elektrického prístroja.
- **Nepoužívané elektrické náradie uchovávajte mimo dosahu detí. Tento prístroj nedovoľte používať osobám, ktoré s ním nie sú oboznámené alebo si neprečítali tieto pokyny.** Elektrické náradie je nebezpečné, ak ho používajú neskúsené osoby.
- **O elektrické náradie sa svedomito starajte. Skontrolujte, či pohyblivé časti bezchybne fungujú a nie sú zablokované a či sú zlomené alebo natoľko poškodené diely, že by sa mohla negatívne ovplyvniť funkcia elektrického prístroja. Pred použitím prístroja nechajte poškodené diely opraviť.** Príčinou mnohých úrazov je nesprávna údržba elektrických prístrojov.
- **Rezné nástroje udržiavajte ostré a čisté.** Starostlivo udržiavané rezné nástroje s ostrými reznými hranami sa menej zasekávajú a ľahšie sa vedú.

- **Používajte elektrické náradie, príslušenstvo, vložené nástroje atď. podľa týchto pokynov. Zohľadnite pritom pracovné podmienky a vykonávanú činnosť.** Používanie elektrického náradia na iné ako predpísané používanie môže viesť k nebezpečným situáciám.
- **Rukoväte a plochy rukoväti udržiavajte vždy suché, čisté a bez oleja a tuku.** Klzké rukoväti a plochy rukoväti neumožňujú bezpečnú obsluhu a kontrolu elektrického náradia v nepredvídateľných situáciách.

#### **Servis**

- **Vaše elektrické náradie nechajte opravovať len kvalifikovaným odborným personálom a len s originálnymi náhradnými dielmi.** Tým sa zabezpečí zachovanie bezpečnosti elektrického prístroja.

#### **Bezpečnostné upozornenia pre kladivá**

- **Noste ochranu sluchu.** Vplyv hluku môže spôsobiť stratu sluchu.
- **Používajte prídavné rukoväti dodané s prístrojom.** Strata kontroly môže viesť k poraneniam.
- **Prístroj držte len za izolované plochy rukoväte, ak vykonávate práce, pri ktorých by nasadzovací nástroj mohol naraziť na skryté elektrické vedenie alebo na vlastný sieťový kábel.** Pri kontakte s vedením, ktoré je pod napätím, sa môžu pod napätie dostať aj kovové časti prístroja, čo vedie k zásahu elektrickým prúdom.

#### **Bezpečnostné upozornenia si dobre uschovajte.**

#### **Zvyškové riziká**

**Aj keď tento elektrický nástroj používate podľa predpisov, vždy existujú zostatkové riziká. V súvislosti s konštrukciou a vyhotovením tohto elektrického prístroja sa môžu vyskytnúť nasledujúce nebezpečenstvá:**

- Poškodenia pľúc, ak sa nepoužíva žiadna vhodná ochranná maska proti prachu.
- Poškodenia sluchu, ak sa nepoužíva vhodná ochranná sluchu.
- Poškodenia zdravia, ktoré vznikajú na základe vibrácií ruky – ramena, ak sa prístroj používa dlhší čas alebo ak sa obsluhuje v rozpore s určením, alebo sa vykonáva údržba v rozpore s predpismi.

## 6. Technické údaje

Sieťové napätie	230 – 240 V~ 50 Hz
Príkion	1600 W
Sila úderu	10 joulov
Otáčky	630 min <sup>-1</sup>
Počet úderov	3800 bpm
Výkon pri vŕtaní betón/ kameň:(max.)	40 mm
Trieda ochrany	II
Hmotnosť	7,3 kg

### Nebezpečenstvo!

#### Hluk a vibrácie

Hodnoty hluku a vibrácií boli stanovené v súlade s normou EN 60745.

Hladina akustického tlaku $L_{pA}$	87,7 dB
Neistota $K_{pA}$	3 dB
Hladina akustického výkonu $L_{WA}$	98,7 dB
Neistota $K_{WA}$	3 dB

#### Noste ochranu sluchu.

Vplyv hluku môže spôsobiť stratu sluchu.

Celkové hodnoty vibrácií (vektorový súčet troch smerov) stanovené podľa normy EN 60745.

#### Hlavná rukoväť

Vŕtanie vŕtacím kladivom do betónu:

$$a_{h(HD)} = 18,987 \text{ m/s}^2, K = 1,5 \text{ m/s}^2$$

#### Prídavná rukoväť

Vŕtanie vŕtacím kladivom do betónu:

$$a_{h(HD)} = 18,987 \text{ m/s}^2, K = 1,5 \text{ m/s}^2$$

#### Hlavná rukoväť

Vysekávajúce:  $a_{h(CHed)} = 19,962 \text{ m/s}^2, K = 1,5 \text{ m/s}^2$

#### Prídavná rukoväť

Vysekávajúce:  $a_{h(CHed)} = 19,962 \text{ m/s}^2, K = 1,5 \text{ m/s}^2$

Uvedená hodnota emisií vibrácií bola nameraná podľa normovanej skúšobnej metódy a môže sa, v závislosti spôsobu, ktorým sa elektrický prístroj použije, zmeniť a vo výnimočných prípadoch sa môže nachádzať nad uvedenou hodnotou.

Uvedená hodnota emisií vibrácií sa môže použiť na porovnanie elektrického náradia s iným elektrickým náradím.

Uvedená hodnota emisií vibrácií sa môže použiť aj na úvodné posúdenie ovplyvnenia.

### Vznik hluku a vibrácií obmedzte na minimum!

- Používajte iba bezchybné stroje.
- Prístroj pravidelne čistite a vykonávajte jeho údržbu.
- Váš spôsob práce prispôbte prístroju.
- Prístroj nepreťažujte.
- Prístroj nechajte v prípade potreby prekontrolovať.
- Ak sa prístroj nepoužíva, vypnite ho.
- Noste rukavice.

## 7. Vybavenie

- Otvorte obal a opatrne vyberte prístroj.
- Odstráňte baliaci materiál, ako aj obalové a prepravné poistky (ak sú použité).
- Skontrolujte, či je rozsah dodávky kompletný.
- Prístroj a diely príslušenstva skontrolujte ohľadom poškodení spôsobených prepravou. V prípade reklamácií ihneď informujte dodávateľa. Neskoršie reklamácie nebudú uznané.
- Obal podľa možnosti uschovajte až do uplynutia záručnej doby.
- Pred použitím sa oboznámte s prístrojom na základe návodu na obsluhu.
- Pri príslušenstve, ako aj pri dieloch podliehajúcich opotrebovaniu a náhradných dieloch používajte iba originálne diely. Náhradné diely získate u svojho špecializovaného predajcu.
- Pri objednávkach uvádzajte naše čísla výrobkov, ako aj typ a rok výroby prístroja.

### ⚠ VÝSTRAHA!

**Prístroj a baliaci materiál nie sú hračkami pre deti! Deti sa nesmú hrať s plastovými vreckami, fóliami a malými dielmi! Existuje nebezpečenstvo prehľadnutia a zadusení!**

## 8. Pred uvedením do prevádzky

Pred pripojením sa presvedčte, či sa údaje na typovom štítku zhodujú s parametrami elektrickej siete.

### Varovanie!

**Pred vykonaním nastavení na prístroji vždy najprv vytiahnite sieťovú zástrčku.**

Pomocou prístroja na hľadanie vedení preskúmajte miesto nasadenia, či tam nie sú zakryté elektrické vedenia, plynové a vodovodné rúry.

### Prídavná rukoväť (obr. 1)

**Z bezpečnostných dôvodov používajte vŕtacie kladivo len s prídavnou rukoväťou.**

Prídavná rukoväť (9) vám počas používania vŕtacieho kladiva poskytuje dodatočnú oporu. Z bezpečnostných dôvodov sa prístroj nesmie používať bez prídavnej rukoväti (9). Prídavná rukoväť (9) sa na vŕtacie kladivo upevňuje upnutím. Otáčaním rukoväti proti smeru hodinových ručičiek (z pohľadu rukoväti) sa upnutie uvoľní. Otáčaním rukoväti v smere hodinových ručičiek sa upnutie utiahne.

Najskôr uvoľníte upnutie prídavnej rukoväti. Následne môžete prídavnú rukoväť (9) naklopiť do pracovnej polohy, ktorá je pre vás najpríjemnejšia. Prídavnú rukoväť teraz krúťte do opačného smeru otáčania, kým nebude pevne utiahnutá.

### Vloženie nástroja (obr. 2)

- Nástroj pred vloženíím vyčistite a stopku nástroja zľahka namažte tukom na vŕtanie.
- Blokované puzdro (2) stiahnite a pevne držte.
- Zasuňte bezprachový nástroj jeho otáčaním do uchytenia nástroja až na doraz. Nástroj sa zablokuje sám.
- Skontrolujte blokovanie ťahaním za nástroj.

### Odobratie nástroja (obr. 3)

Blokované puzdro (2) stiahnite, pevne držte a odoberte nástroj.

## 9. Obsluha

### Nebezpečenstvo!

**Aby sa predišlo ohrozeniu, stroj sa smie držať len za obidve rukoväti (6/9)! V opačnom prípade môže za navŕtaní vedení hroziť zasiahnutie elektrickým prúdom!**

Vypnutie: pustite zapínač/vypínač (5).

### Prepínač príklepové vŕtanie/vysekávajúce (obr. 6)

- Na príklepové vŕtanie stlačte gombík (d) na otočnom spínači (3) a súčasne otočte otočný spínač (3) do polohy spínača (f).
- Na vysekávajúce práce stlačte gombík (d) na otočnom spínači (3) a súčasne otočte otočný spínač (3) do polohy spínača (b). V polohe (b) je sekáč aretovaný.

### Upozornenie!

Na vŕtanie vŕtacím kladivom potrebujete len malú prítlačnú silu. Príliš veľká prítlačná sila zbytočne zaťažuje motor. Pravidelne kontrolujte vŕták. Tupý vŕták prebrúste alebo vymeňte.

## 10. Elektrická prípojka

**Nainštalovaný elektromotor je pripojený a pripravený na prevádzku. Pripojenie zodpovedá príslušným ustanoveniam VDE a DIN.**

**Sieťová prípojka na strane zákazníka, ako aj predlžovacie vedenie musia zodpovedať týmto predpisom.**

### Poškodené elektrické prípojné vedenie

Na elektrických prípojných vedeniach často vznikajú škody na izolácii.

Príčinami môžu byť:

- Stlačené miesta, keď sa prípojné vedenia vedú cez okno alebo medzeru medzi dverami
- Zalomené miesta v dôsledku neodborného upevnenia alebo vedenia prípojného vedenia
- Rozrezané miesta vzniknuté pri prejazde cez prípojné vedenie
- Škody na izolácii pri vytrhnutí zo zásuvky v stene.
- Trhliny pri zostarnutí izolácie.

Takéto poškodené elektrické prípojné vedenia sa nesmú používať a z dôvodu poškodenia izolácie sú životnebezpečné.

Elektrické prípojné vedenia pravidelne kontrolujte ohľadne poškodení. Dávajte pozor na to, aby pri kontrole prípojného vedenia nebolo vedenie pripojené k elektrickej sieti.

Elektrické prípojné vedenia musia zodpovedať príslušným ustanoveniam VDE a DIN.

Používajte iba prípojné vedenia s označením H07RN-F  
Vytlačenie označenia typu na prípojnom kábli je predpis.

### Motor na striedavý prúd

- Sieťové napätie musí predstavovať 220 – 240 V~.
- Predlžovacie vedenia do dĺžky 25 m musia vykazovať prierez 1,5 mm<sup>2</sup>.

### Druh pripojenia X

Ak je sieťový prívod tohto prístroja poškodený, musí sa vymeniť za špeciálne prípojné vedenie, ktoré je k dispozícii u výrobcu alebo v jeho zákazníckom servise.

Prípojky a opravy elektrického vybavenia smie vykonať len kvalifikovaný elektrikár.

V prípade otázok uveďte, prosím, nasledujúce údaje:

- druh prúdu motora,
- Údaje z typového štítka stroja

## 11. Údržba

**⚠ Varovanie!** Pred každým nastavením, údržbou alebo opravou vytiahnite sieťovú zástrčku!

### Všeobecné údržbové opatrenia

- Ochranné zariadenia, vzduchové štrbiny a teleso motora udržiavajte podľa možností bez prachu a nečistôt. Zariadenie vydrhnite čistou handričkou alebo vyfúkajte stlačeným vzduchom pri nízkom tlaku.
- Prístroj odporúčame čistiť bezprostredne po každom použití.
- Stroj pravidelne čistite vlhkou handričkou a malým množstvom mazľavého mydla. Nepoužívajte čistiace prostriedky ani rozpúšťadlá, mohli by poškodiť plastové diely prístroja. Dbajte na to, aby sa do vnútra stroja nedostala žiadna voda.
- Všetky pohyblivé časti sa musia v pravidelných intervaloch dodatočne namazať!

### Uhlíkové kefy

- Pri nadmernom iskrení zabezpečte, aby elektrikár skontroloval uhlíkové kefy. Pozor! Uhlíkové kefy smie vymieňať len elektrikár.

### Servisné informácie

Je potrebné dbať na to, že pri tomto produkte podliehajú nasledujúce diely použitiu primeranému alebo prirodzenému opotrebovaniu, resp. nasledujúce diely sú potrebné ako spotrebné materiály.

Diely podliehajúce opotrebovaniu\*: uhlíkové kefy; se-káč

\* nie je nutne obsiahnuté v rozsahu dodávky!

Náhradné diely a príslušenstvo získate v našom servisnom centre. Za týmto účelom naskenujte QR kód na titulnej strane.

### Objednávanie náhradných dielov

Pri objednávaní náhradných dielov (prostredníctvom servisnej hotline) je potrebné uviesť nasledovné údaje:

- Typ prístroja
- Číslo položky daného prístroja (nájdete na obale, resp. v návode)

## 12. Čistenie

### 12.1 Čistenie

Ochranné zariadenia, vzduchové štrbiny a teleso motora udržiavajte podľa možností bez prachu a nečistôt. Odporúčame prístroj vyčistiť hneď po každom použití.

#### 12.1.1 Čistenie zvonku

- Stroj pravidelne čistite vlhkou handričkou a malým množstvom mazľavého mydla.
- Nepoužívajte čistiace prostriedky ani rozpúšťadlá. Tieto môžu poškodzovať plastové diely prístroja.
- Dbajte na to, aby sa do vnútra stroja nedostala žiadna voda.

## 13. Skladovanie

Prístroj a jeho príslušenstvo skladujte na tmavom, suchom a nezamrzajúcom mieste neprístupnom pre deti. Optimálna skladovacia teplota sa nachádza medzi 5 a 30 °C.

Elektrický prístroj skladujte v originálnom obale.

Elektrický prístroj zakryte, aby ste ho chránili pred prachom alebo vlhkosťou.

Návod na obsluhu skladujte pri elektrickom prístroji.

## 14. Likvidácia a opätovné zhodnotenie

### Upozornenia k baleniu



Baliace materiály sa dajú recyklovať. Prosím, likvidujte balenia ekologicky.



## Upozornenia k elektrickým a elektronickým zariadeniam (ElektroG)



**Elektrické a elektronické staré zariadenia nepatria do domového odpadu, ale musia sa zbierať, resp. likvidovať oddelene!**

- Staré batérie alebo akumulátory, ktoré nie sú pevne zabudované v starom prístroji, sa musia vybrať bez porušenia! Ich likvidácia je regulovaná zákonom o batériách.
- Vlastníci alebo používatelia elektrických a elektronických zariadení sú zo zákona povinní ich po použití vrátiť.
- Koncový užívateľ je zodpovedný za vymazanie svojich osobných údajov na starom zariadení, ktoré má byť zlikvidované!
- Symbol prečiarknutého odpadkového koša na kolieskach znamená, že staré elektrické a elektronické zariadenia sa nesmú likvidovať s domovým odpadom.
- Elektrické a elektronické zariadenia je možné bezplatne odovzdať na týchto miestach:
  - Verejná likvidácia alebo zberné miesta (napr. obecné stavebné dvory).

- Predajné miesta elektronických zariadení (stacionárne a online), ak sú predajcovia povinní ich prevziať späť alebo ich dobrovoľne ponúknuť.
- Až tri staré elektrické zariadenia jedného typu s maximálnou dĺžkou hrany 25 centimetrov môžete bezplatne odovzdať bez toho, aby ste si najprv zakúpili nové zariadenie od výrobcu, alebo ich odovzdajte na inom autorizovanom zbernom mieste vo vašom okolí.
- Viac doplňujúcich podmienok spätného odberu výrobcov a distribútorov sa dozviete v príslušnom zákaznickom servise.
- V prípade dodania nového elektrického zariadenia výrobcom do domácnosti môže výrobca na požiadanie koncového užívateľa zabezpečiť bezplatný odvoz starého elektrického zariadenia. Za týmto účelom kontaktujte zákaznický servis výrobcu.
- Tieto vyhlásenia sa vzťahujú iba na zariadenia inštalované a predávané v krajinách Európskej únie a podliehajúce európskej smernici 2012/19/EÚ. V krajinách mimo Európskej únie môžu na likvidáciu elektrických a elektronických zariadení platiť odlišné predpisy.





## 15. Odstraňovanie porúch

V nasledujúcej tabuľke sú uvedené príznaky chýb a je tam opísané, ako môžete urobiť nápravu, keď váš stroj nepracuje správne. Ak pomocou toho nedokázate lokalizovať a odstrániť problém, obráťte sa na vašu servisnú dielňu.

Porucha	Možná príčina	Náprava
Prístroj sa nespúšťa	Zapínač/vypínač je chybný	Oprava autorizovaným servisným strediskom
	Motor je chybný	Oprava autorizovaným servisným strediskom

## A készüléken található szimbólumok magyarázata

A jelen kézikönyvben használt szimbólumok célja, hogy felhívják a figyelmet a lehetséges kockázatokra. A biztonsági szimbólumokat, valamint az ezeket kísérő magyarázatokat pontosan értelmezni kell. Maguk a figyelmeztetések nem hártják el a kockázatokat, és nem helyettesítik a balesetek megelőzése érdekében hozott megfelelő intézkedéseket.

	<p>Figyelmeztetés - A sérülések kockázatának csökkentése érdekében olvassa el a kezelési útmutatót.</p>
	<p>Viseljen hallásvédőt. A zaj következtében hallásvesztésre kerülhet sor.</p>
	<p>Viseljen porvédő maszkot. Fa és más anyagok megmunkálásakor egészségre káros por keletkezhet. Azbeszttartalmú anyag megmunkálása tilos!</p>
	<p>Viseljen védőszemüveget. A munka közben keletkező szikrák vagy a készülékből kikerülő szilánkok, forgács és por látásvesztést okozhat.</p>
	<p>II. védelmi osztály</p>
<p><b>⚠ Figyelem!</b></p>	<p>A jelen kezelési útmutatóban az Ön biztonságával kapcsolatos helyeket ez a szimbólum jelöli.</p>

**Tartalomjegyzék:**
**Oldal:**

1.	Bevezetés .....	92
2.	A készülék leírása .....	92
3.	Szállított elemek .....	92
4.	Rendeltetésszerű használat .....	92
5.	Fontos utasítások .....	93
6.	Műszaki adatok .....	95
7.	Kicsomagolás .....	95
8.	Üzembe helyezés előtt .....	96
9.	Kezelés .....	96
10.	Elektromos csatlakoztatás .....	96
11.	Karbantartás .....	97
12.	Tisztítás .....	97
13.	Tárolás .....	98
14.	Ártalmatlanítás és újrahasznosítás .....	98
15.	Hibaelhárítás .....	98
16.	Megfelelőségi nyilatkozat .....	184

## 1. Bevezetés

### Gyártó:

Scheppach GmbH  
Günzburger Straße 69  
D-89335 Ichenhausen

### Kedves Ügyfelünk!

Sok örömet és sikert kívánunk új készüléke használatához.

### Megjegyzés:

E gép gyártója a hatályos termékefelelősségi törvény szerint nem felelős a gépen esett vagy a gép által okozott károkért a következő esetekben:

- szakszerűtlen kezelés,
- A kezelési útmutató be nem tartása,
- Illetéktelen javítás.
- Nem eredeti pótalkatrészek beépítése és cseréje
- nem rendeltetésszerű használat
- A villamos berendezés működésképtelensége a villamos előírások és a VDE 0100, valamint a DIN 57113 / VDE 0113 előírásainak be nem tartása esetén

### Vegye figyelembe a következőket:

A szerelés és üzembe helyezés előtt olvassa el a kezelési útmutató teljes szövegét.

Kezelési útmutatónkban megismerheti készülékét, és elsajátíthatja a rendeltetésszerű használatához szükséges ismereteket.

A kezelési útmutató fontos információkat tartalmaz arról, hogyan dolgozhat a géppel biztonságosan, szakszerűen és gazdaságosan, hogyan előzheti meg a baleseteket, csökkentheti a javítási költségeket és az időkieséseket, és növelheti a gép megbízhatóságát és élettartamát. A jelen kezelési útmutató biztonsági rendelkezésein túl feltétlenül tartsa be az országában a készülék üzemeltetésével kapcsolatosan érvényes előírásokat is.

A szennyeződés és nedvesség ellen műanyag tokba csomagolt kezelési útmutatót tartsa a készülék közelében. Munkába állás előtt minden kezelőnek el kell olvasnia, majd gondosan be kell tartania a benne foglaltakat.

A gépen csak olyan személyek dolgozhatnak, akiket betanítottak a készülék használatára, és megismertették az előforduló veszélyforrásokkal. Tartsa be a kezelők minimális életkorára vonatkozó rendelkezést.

A jelen kezelési útmutató biztonsági rendelkezésein és országában a készülék üzemeltetésére vonatkozó előírásokon túl feltétlenül tartsa be az azonos kialakítású gépek üzemeltetésére vonatkozó általánosan elismert műszaki szabályokat is.

Nem vállalunk felelősséget az olyan balesetekért vagy károkért, amelyek azért keletkeznek, mert nem vették figyelembe a jelen útmutatót és a biztonsági utasításokat.

## 2. A készülék leírása (1. ábra)

1. Reteszelő hüvely
2. Porvédő
3. Útvefűrés / vésés váltókapcsoló
4. Fedél
5. Be- / kikapcsoló
6. Markolat
7. Ellenőrző lámpa
8. Hálózati kábel
9. Kiegészítő markolat

## 3. Szállított elemek

- A. Koffer
- B. Fűrőkalapács
- C. Karbantartó szerszám
- D. Szénkefék
- E. Hegyvesvő
- F. Laposvésző

## 4. Rendeltetésszerű használat

A készülék betonban, kőben és téglában végzett kalapácsfűrésra, valamint a megfelelő fűrő vagy vésző használatával vésési munkálatokra alkalmas.

A gépet csak rendeltetésszerűen szabad használni. Minden ettől eltérő használat nem rendeltetésszerűnek minősül. Az ebből fakadó minden kárért és sérülésért nem a gyártó, hanem a felhasználó/kezelő viseli a felelősséget.

Kérjük, vegye figyelembe, hogy készülékeinket rendeltetésük szerint nem kisipari, kéziipari vagy ipari használatra tervezték.

A készülékekre semmilyen garanciát nem vállalunk, ha kisipari, kéziipari vagy ipari, valamint ezekkel egyenértékű tevékenységekhez használja.

## 5. Fontos utasítások

### Az elektromos szerszámokra vonatkozó általános biztonsági utasítások

⚠ **FIGYELMEZTETÉS** Olvassa el az összes biztonsági utasítást és egyéb utasítást. A biztonsági utasítások és útmutatások betartásának elmulasztása áramütést, tüzet és/vagy súlyos sérüléseket okozhat.

### Az összes biztonsági utasítást és útmutatót őrizze meg későbbi használat céljából.

A biztonsági utasításokban használt „elektromos szerszám” fogalom egyaránt vonatkozik a hálózatról üzemeltetett elektromos szerszámokra (hálózati kábellel), és az akkumulátorról üzemeltetett elektromos szerszámokra (hálózati kábel nélkül).

### A munkahely biztonsága

- **Gondoskodjon a munkahely tisztaságáról és megfelelő megvilágításáról.** A rendetlenség, illetve a megvilágítatlan munkaterületek balesetekhez vezethetnek.
- **Ne dolgozzon az elektromos szerszámmal olyan robbanásveszélyes környezetben, ahol éghető folyadékok, gázok vagy porok találhatóak.** Az elektromos szerszámok szikráznak, és a szikrák meggyújtják a port és a gőzöket.
- **Az elektromos szerszám használata során tartsa távol a gyermekeket és más személyeket.** A figyelem elterelése miatt elveszítheti uralmát a készülék felett.

### Elektromos biztonság

- **Az elektromos szerszám csatlakozódugója illeszkedjen a csatlakozóaljzatba. A csatlakozódugót semmilyen módon nem szabad módosítani.** A védőföldeléssel ellátott elektromos szerszámokkal együtt ne használjon adapteres csatlakozót. A változatlan csatlakozódugók és a hozzájuk illő csatlakozóaljzatok csökkentik az áramütés kockázatát.
- **Kerülje el a teste földelt felületekkel, például csövekkel, fűtésekkel, tűzhelyekkel és hűtőszekrényekkel való érintkezését.** Megné az áramütés kockázata, ha a teste földelve van.
- **Tartsa esőtől és nedvességtől távol az elektromos szerszámokat.** Az elektromos készülékbe hatoló víz növeli az áramütés kockázatát.

- **Ne használja a kábelt a rendeltetésétől eltérő módon, például az elektromos szerszám szállításához, felakasztásához vagy a csatlakozódugó aljzatról való kihúzásához.** Tartsa távol a kábelt hőtől, olajtól, éles élektől és a készülék mozgó alkatrészeitől. A sérült vagy összegubancolódott kábel növeli az áramütés kockázatát.
- **Ha a szabadban dolgozik az elektromos szerszámmal, akkor csak olyan hosszabbító kábeleket alkalmazzon, amelyek kültéri használatra is alkalmasak.** A kültéri használatra engedélyezett hosszabbító kábel használata csökkenti az áramütés kockázatát.
- **Ha elkerülhetetlen, hogy nedves környezetben használja az elektromos szerszámot, akkor használjon hibaáram-védőkapcsolót.** A hibaáram-védőkapcsoló használata csökkenti az áramütés kockázatát.

⚠ **FIGYELMEZTETÉS!** Ez az elektromos szerszám üzem közben elektromágneses mezőt hoz létre. Ez a mező bizonyos körülmények között negatív hatással lehet az aktív vagy passzív orvosi implantátumokra. A komoly és súlyos sérülések kockázatának elkerülése érdekében javasoljuk, hogy az orvosi implantátummal rendelkező személyek az elektromos szerszám használata előtt keressék fel orvosukat és implantátumuk gyártóját.

### Személyi biztonság

- **Legyen figyelmes, ügyeljen arra, amit csinál, és az elektromos szerszám használata során józan ésszel cselekedjen.** Ne használja az elektromos szerszámot, ha fáradt, vagy drogok, alkohol vagy gyógyszerek hatása alatt áll. Az elektromos szerszám használata során egy pillanatnyi figyelmetlenség is súlyos sérüléseket okozhat.
- **Viseljen személyi védőfelszerelést, és mindig használjon védőszemüveget.** Az elektromos szerszám típusától és használatától függően alkalmazott személyi védőfelszerelések, például porvédő maszk, biztonsági kesztyű, védősisak vagy hallásvédő viselése csökkenti a sérülések kockázatát.
- **Kerülje el az akaratlan üzembe helyezést.** A szerszám áramellátásra és/vagy akkumulátorra való csatlakoztatása, felvétele vagy szállítása előtt győződjön meg arról, hogy ki van-e kapcsolva az elektromos szerszám.

Ha az elektromos szerszám szállítása közben a kapcsolón tartja az ujját, vagy a készüléket bekapcsolva csatlakoztatja az áramellátásra, az balesetet okozhat.

- **Az elektromos szerszám bekapcsolása előtt távolítsa el a beállító szerszámokat vagy a csavarvarkulcsokat.** A készülék forgó részében maradt szerszám vagy kulcs sérüléseket okozhat.
- **Kerülje a rendellenes testtartást. Álljon stabilan a lábán, és mindig őrizze meg egyensúlyát.** Így váratlan helyzetekben is jobban irányíthatja az elektromos szerszámot.
- **Megfelelő ruházatot viseljen. Ne viseljen túl bő ruházatot vagy ékszereket. Haját, ruházatát és kesztyűjét tartsa távol a maguktól mozgó alkatrészektől.** A mozgó alkatrészek elkaphatják a laza ruházatot, az ékszereket vagy a hosszú haját.
- **Ha fél lehet szerelni porelszívó és -gyűjtő be rendezéseket, akkor győződjön meg arról, hogy ezek csatlakoztatva vannak, és megfelelően használhatók.** Porelszívó használatával csökkentheti a por által okozott veszélyeket.
- **Ne keltsen hamis biztonságérzetet és ne szegje meg az elektromos szerszámra vonatkozó biztonsági előírásokat még abban az esetben sem, ha az elektromos szerszámot többszöri használat után ismerni véli.** A másodperc törtrésze alatt bekövetkező súlyos sérülések lehetnek a következményei annak, ha a szerszámot gondatlanul kezeli.

#### **Az elektromos szerszám használata és kezelése**

- **Ne terhelje túl a készüléket. A munkájához mindig az arra megfelelő elektromos szerszámot használja.** A megfelelő elektromos szerszámmal jobban és biztonságosabban dolgozhat a megadott teljesítménytartományban.
- **Ne használjon olyan elektromos szerszámot, amelynek hibás a kapcsolója.** Az az elektromos szerszám, amelyet nem lehet be- vagy kikapcsolni, veszélyesnek számít, és meg kell javítani.
- **Mielőtt beállításokat végez a készüléken, tartozékokat cserél, vagy félreteszi a készüléket, húzza ki a dugós csatlakozót a csatlakozóaljzataból, és/vagy vegye ki az akkumulátort.** Ezen elővigyázatossági intézkedések megakadályozzák az elektromos szerszám akaratlan elindulását.
- **Tartsa gyermekektől távol a nem használt elektromos szerszámokat. Ne hagyja, hogy a készüléket olyan személyek használják, akik nem ismerik azt, vagy nem olvasták el a jelen utasításokat.**

Az elektromos szerszámok veszélyesek, ha tapasztalatlan személyek használják őket.

- **Gondosan ápolja az elektromos szerszámokat. Ellenőrizze, hogy a mozgó alkatrészek kifogás-talanul működnek-e, nem szorulnak, nincsenek-e törött vagy sérült alkatrészek, amelyek negatív hatással lennének az elektromos szerszám működésére. A készülék használata előtt javíttassa meg a sérült alkatrészeket.** Sok balesetet a rosszul karbantartott elektromos szerszámok okoznak.
- **Tartsa élesen és tisztán a vágószerszámokat.** A gondosan ápoltt, éles vágóélekkel rendelkező vágószerszámok kevésbé szorulnak be, és könnyebben vezethetők.
- **Az elektromos szerszámot, tartozékokat, betétszerszámokat stb. a jelen utasításoknak megfelelően használja. Közben vegye figyelembe a munkafeltételeket és a végrehajtandó feladatot is.** Az elektromos szerszámoknak a tervezett alkalmazásoktól eltérő használata veszélyes helyzetekhez vezethet.
- **A fogantyúkat és a fogantyúfelületeket mindig száraz, tiszta, valamint olajtól és zsírtól mentes állapotban kell tartani.** A csúszós fogantyú és fogantyúfelületek nem teszik lehetővé az elektromos szerszám biztonságos üzemeltetését és afölötti uralmának megőrzését előre nem látható helyzetekben.

#### **Szerviz**

- **Csak képzett szakszeméllyel és csak eredeti pótalkatrészek használatával javíttassa meg elektromos szerszámát.** Ezáltal biztosítható az elektromos szerszám biztonságának megőrzése.

#### **A kalapácsra vonatkozó biztonsági utasítások**

- **Viseljen hallásvédőt.** A zaj következtében hallásvésztesre kerülhet sor.
- **Használja a készülékkel szállított kiegészítő markolatokat.** Ha elveszti uralmát a készülék felett, az sérülésekhez vezethet.
- **A készüléket szigetelt markolatnál fogja olyan munkálatok közben, amelyek során az alkalmazott szerszám rejtett áramvezetékekhez vagy saját hálózati kábeléhez érhet hozzá.** A feszültség alatt álló vezetékkel való érintkezés a készülék fémről készült alkatrészeit is feszültség alá helyezheti, és ez áramütéshez vezethet.

**A biztonsági utasításokat tárolja megfelelően.**

## Fennmaradó kockázatok

**Maradék kockázatok akkor is léteznek, ha az előírásoknak megfelelően használja ezt a villamos kézi szerszámot. A villamos kézi szerszám kialakításához és kiviteléhez kapcsolódóan az alábbi veszélyek jelentkezhetnek:**

- A tüdő károsodására kerül sor, ha nem visel megfelelő porvédő maszkot.
- Ha nem visel megfelelő hallásvédőt, halláskárosodást szenvedhet.
- A kéz-kar rezgések miatt károsodhat az egészsége, ha hosszabb ideig használja a készüléket, vagy ha nem megfelelően végzi az irányítást és a karbantartást.

## 6. Műszaki adatok

Hálózati feszültség	230–240 V ~, 50 Hz
Teljesítményfelvétel	1600 W
Ütőerő	10 Joule
Fordulatszám	630 min <sup>-1</sup>
Ütésszám	3800 bpm
Fúrási teljesítmény betonban/ kőben (max.)	40 mm
Védelmi osztály	II
Tömeg	7,3 kg

### Veszély!

#### Zaj és vibráció

A zaj és a vibráció értékeinek megállapítása az EN 60745 szabvány alapján történt.

$L_{pA}$ hangnyomásszint	87,7 dB
$K_{pA}$ bizonytalanság	3 dB
$L_{wA}$ hangteljesítményszint	98,7 dB
$K_{wA}$ bizonytalanság	3 dB

#### Viseljen hallásvédőt.

A zaj következtében hallásvesztésre kerülhet sor.

Teljes rezgési érték (három irány vektorösszege) meghatározása az EN 60745 szabványnak megfelelően.

## Fő markolat

Fúrókalapácsként betonban:

$$a_{h(HD)} = 18,987 \text{ m/s}^2, K = 1,5 \text{ m/s}^2$$

## Kiegészítő fogantyú

Fúrókalapácsként betonban:

$$a_{h(HD)} = 18,987 \text{ m/s}^2, K = 1,5 \text{ m/s}^2$$

## Fő markolat

$$\text{Vésés: } a_{h(\text{CHEq})} = 19,962 \text{ m/s}^2, K = 1,5 \text{ m/s}^2$$

## Kiegészítő fogantyú

$$\text{Vésés: } a_{h(\text{CHEq})} = 19,962 \text{ m/s}^2, K = 1,5 \text{ m/s}^2$$

A megadott rezgés kibocsátási értéket egy szabvány eljárással mértük, ami az elektromos szerszám használatának módjától és típusától függően változhat, illetve kivételes esetben a megadott értéket meghaladhatja.

A megadott rezgés kibocsátási érték az elektromos szerszámok összehasonlítására is használható.

A megadott rezgés kibocsátási érték a károsodás bevezető becsléséhez is használható.

## Csökkentse minimális szintre a zajképződést és a vibrációt!

- Csak kifogástalan állapotban lévő eszközöket használjon.
- Rendszeresen végezze el a készülék karbantartását és tisztítását.
- Munkamódszerét igazítsa a készülékhez.
- Ne terhelje túl a készüléket.
- Szükség szerint ellenőriztesse a készüléket.
- Kapcsolja ki a készüléket, ha nem használja.
- Viseljen kesztyűt.

## 7. Kicsomagolás

- Nyissa ki a csomagolást, és óvatosan vegye ki a készüléket.
- Távolítsa el a csomagolóanyagot, valamint a csomagolási/szállítási biztosítókat (ha vannak).
- Ellenőrizze, hogy hiánytalan-e a szállítmány.
- Ellenőrizze a készülék és a tartozékok szállításból eredő sérüléseit. Kifogások esetén azonnal értesítse a beszállítót. Utólagos reklamációkat nem fogadunk el.
- Lehetőség szerint a jótállási idő leteltéig őrizze meg a csomagolást.
- A használatba vétel előtt ismerje meg a készüléket a kezelési útmutatóból.

- Tartozékként, valamint kopó és pótalkatrészként csak eredeti alkatrészeket használjon. Pótalkatrészeket szakkereskedőjénél vásárolhat.
- Rendelésnél adja meg a cikkszámot, valamint a gép típusát és gyártási évét.

#### ⚠ FIGYELMEZTETÉS!

**A készülék és a csomagolóanyag nem játékszer! Ne engedje, hogy a gyermekek a műanyag zacskókkal, fóliákkal és apró részekkel játsszanak! Levegőt és fulladás veszélye áll fenn!**

## 8. Üzembe helyezés előtt

A csatlakoztatás előtt győződjön meg arról, hogy a típus táblán szereplő adatok egyeznek a hálózati adattal.

#### Figyelmeztetés!

**Minden esetben húzza ki a hálózati csatlakozódugót, mielőtt beállításokat végezne a készüléken.**

Vezetékkeresővel ellenőrizze, hogy nincsenek-e rejtett vezetékek, gáz- és vízcsövek az alkalmazás helyén.

#### Kiegészítő fogantyú (1. ábra)

**Biztonsági okokból csak kiegészítő fogantyúval használja a fűrókalapácsot.**

A fűrókalapács használata során a kiegészítő markolat (9) extra tartást biztosít. A készüléket biztonsági okokból nem szabad a kiegészítő markolat (9) nélkül használni. A kiegészítő markolat (9) befogással rögzíthető a fűrókalapácsra. Ha a fogantyút az óramutató járásával ellentétes irányba forgatja (a fogantyú felől nézve), azzal kioldja a befogást. Ha a fogantyút az óramutató járásával megegyező irányba forgatja, azzal rögzíti a befogást. Először oldja ki a kiegészítő fogantyú beszorítását. Ezután a kiegészítő markolatot (9) az Ön számára legkényelmesebb munkahelyzetbe fordíthatja. Ekkor az ellentétes forgásirányba forgatva csavarja be a kiegészítő fogantyút, míg szorosan nem illeszkedik.

#### Szerszám behelyezése (2. ábra)

- A behelyezés előtt tisztítsa meg a szerszámot, és vékonyan zsírozza be fűrészírral a szerszámszárat.
- Húzza vissza és tartsa meg a (2) reteszelőhüvelyt.
- A pormentes szerszámot forgatva, ütközésig tolja be a szerszámbefogóba. A szerszám reteszeli magát.
- A szerszám meghúzásával ellenőrizze a reteszelést.

#### Szerszám kivétele (3. ábra)

Húzza vissza a (2) reteszelőhüvelyt, tartsa meg, és vegye ki a szerszámot.

## 9. Kezelés

#### Veszély!

**A veszély elkerülése érdekében a gépet csak mindkét markolatnál (6/9) fogva szabad tartani!** Ellenkező esetben a vezetékek elfúrásakor áramütés veszélye fenyeget!

Kikapcsolás: Engedje el a be-/kikapcsolót (5).

#### Ütvefűrés / vésés váltókapcsoló ( ábra)

- Ütvefűréshez nyomja meg a forgókapcsolón (3) található (d) gombot, és egyidejűleg fordítsa át a forgókapcsolót (3) az (f) állásba.
- Vésési munkálatokhoz nyomja meg a forgókapcsolón (3) található (d) gombot, és egyidejűleg fordítsa el a forgókapcsolót (3) a (b) kapcsoló állásba. A (b) állásban reteszelődik a véső.

#### Megjegyzés!

A kalapácsfűréshez csak csekély rányomó erőre van szükség. A túl magas rányomó erő szükségtelenül terheli a motort. Rendszeresen ellenőrizze a fűrőt. Csiszolja után vagy cserélje ki a tompa fűrőt.

## 10. Elektromos csatlakoztatás

**A telepített villanymotor üzemkész állapotban van csatlakoztatva. A csatlakoztatás megfelel a vonatkozó VDE és DIN előírásoknak.**

**Az ügyfél által biztosított hálózati csatlakozásnak, valamint az alkalmazott hosszabbító vezetéknek meg kell felelnie ezen előírásoknak.**

#### Sérült elektromos csatlakozóvezetékek

Az elektromos csatlakozóvezetéseken gyakran sérült az szigetelés.

Ennek okai a következők:

- Megnyomódások, ha a csatlakozóvezetéseket ablak- vagy ajtónyílásokon vezeteti át
- Megtörések, amikor szakszerűtlenül vezetnek vagy rögzítik a csatlakozóvezeteket
- Elnyíródások, amikor áthajtanak a csatlakozóvezeteken



- A szigetelés sérülései, amikor a vezetéket kirántják a konnektorból.
- Repedések a szigetelés elöregedése miatt.

Az ilyen sérült elektromos csatlakozóvezetékek nem használhatók, és a szigetelés sérülései miatt életveszélyesek.

Rendszeresen ellenőrizze az elektromos csatlakozóvezetékek sérüléseit. Ügyeljen arra, hogy a csatlakozóvezeték az ellenőrzéskor ne legyen az áramhálózatra csatlakoztatva.

Az elektromos csatlakozóvezetékeknek meg kell felelniük a vonatkozó VDE- és DIN-előírásoknak.

Csak H07RN-F jelölésű csatlakozóvezetékeket használjon

A csatlakozókábelen kötelező a nyomtatott típusmegnevezés megléte.

### Váltóáramú motor

- A hálózati feszültség 220-240 V~ legyen.
- A legfeljebb 25 m hosszú hosszabbító vezeték legalább 1,5 négyzetmilliméter keresztmetszettel kell rendelkezzenek

### X csatlakoztatási mód

Ha megsérül a készülék hálózati csatlakozóvezetéke, akkor különleges csatlakozóvezetékre kell lecserélni, amely a gyártótól vagy annak ügyfélszolgálatától szerzhető be.

Az elektromos berendezés csatlakoztatásait és javításait csak villanyszerelő végezze.

Információ kérése esetén a következő adatokat adja meg:

- A motor áramneme
- A gép típusablájának adatai

## 11. Karbantartás

**⚠ Figyelmeztetés!** Minden beállítás, karbantartás vagy javítás előtt húzza ki a hálózati csatlakozódugót!

### Általános karbantartási intézkedések

- A védőberendezéseket, levegőnyílásokat és a motorházat tartsa portól és szennyeződéstől mentesen, amennyire csak lehetséges. A készüléket törölje le tiszta ronggyal, vagy fúvassa ki alacsony nyomású sűrített levegővel.
- Azt javasoljuk, hogy a készüléket minden használat után tisztítsa meg.

- Rendszeresen tisztítsa meg a készüléket egy nedves ruhával és egy kis kenőszappannal. Ne használjon tisztító- vagy oldószereket, mivel ezek kikezdhetik a készülék műanyag alkatrészeit. Ügyeljen arra, hogy ne juthasson víz a készülék belsejébe.
- Időnként minden mozgó alkatrészt után kell kenni!

### Szénkefék

- Túlzott szikraképződés esetén villamossági szakemberrel ellenőriztesse a szénkefákat. Figyelem! A szénkefékét csak villamossági szakember cserélheti ki.

### Szervizinformációk

Vegye figyelembe, hogy ennél a terméknél a következő alkatrészek használati vagy természetes kopásnak kitett elemek, illetve a következő alkatrészekre használati anyagokként van szükség.

Kopóalkatrészek\*: Szénkefék, vésők

\* nem szerepel kötelezően a szállított elemek között!

Pótalkatrészeket és tartozékokat szervizközpontunktól vásárolhat. Ehhez skennelje be a címlapon található QR-kódot.

### Pótalkatrész rendelése

Pótalkatrész (a Szerviz forróvonalon keresztül való) rendelése esetén a következő adatokat kell megadni:

- A készülék típusa
- A készülék cikkszám (a csomagoláson, illetve az útmutatóban található)

## 12. Tisztítás

### 12.1. Tisztítás

A védőberendezéseket, levegőnyílásokat és a motorházat tartsa portól és szennyeződéstől mentesen, amennyire csak lehetséges. Javasoljuk, hogy a készüléket minden használat után közvetlenül tisztítsa meg.

#### 12.1.1. Külső tisztítás

- Rendszeresen tisztítsa meg a készüléket egy nedves ruhával és egy kis kenőszappannal.
- Ne használjon tisztító- és oldószereket. Ezek kikezdhetik a készülék műanyag alkatrészeit.
- Ügyeljen arra, hogy ne juthasson víz a készülék belsejébe.

### 13. Tárolás

A készüléket és tartozékait sötét, száraz és fagymentes helyen, gyermektől elzárva tárolja. Az optimális tárolási hőmérséklet 5 °C és 30 °C között van.

Az elektromos szerszámot az eredeti csomagolásában tárolja.

Letakarással védje az elektromos szerszámot a portól és a nedvességtől.

Tartsa a használati utasítást az elektromos szerszámon.

### 14. Ártalmatlanítás és újrahasznosítás

#### A csomagolásra vonatkozó megjegyzések



A csomagolóanyagok újrahasznosíthatók. Kérjük, ártalmatlanítsa a csomagolásokat környezetbarát módon.

#### Megjegyzések az elektromos és elektronikai berendezések ártalmatlanításáról (törvényi rendelkezések)



**A leselejtezett elektromos és elektronikai berendezések nem minősülnek kommunális hulladéknak, hanem szelektíven gyűjtendőek, illetve le kell adni őket ártalmatlanításra!**

- A leselejtezett akkumulátorokat és elemeket, melyek nincsenek rögzített módon telepítve a készülékbe, leadás előtt roncsolásmentesen el kell távolítani! Ezek ártalmatlanítását az akkumulátorok hulladékkezelésére vonatkozó törvény szabályozza.
- Az elektromos és elektronikai berendezések tulajdonosát, illetve használóját törvény kötelezi a berendezések leadására az élettartamuk lejártával.

### 15. Hibaelhárítás





A következő táblázat bemutatja a hibák tüneteit, és ismerteti azok elhárításának módját arra az esetre, ha az Ön által vásárolt gép nem működne megfelelően. Ha a problémát ezzel nem sikerül lokalizálni és orvosolni, forduljon az illetékes szervizhez.

Üzemzavar	Lehetséges ok	Megoldás
A készülék nem indul el	A be-/kikapcsoló hibás	Javítsassa meg egy jóváhagyott szervizközpontban
	A motor meghibásodott	Javítsassa meg egy jóváhagyott szervizközpontban

- A végfelhasználó saját maga viseli a felelősséget adatainak törléséért az ártalmatlanítandó készülékről!
- Az áthúzott kuka ikonja arra utal, hogy a leselejtezett elektromos és elektronikai berendezések nem minősülnek kommunális hulladéknak, és külön kell őket ártalmatlanítani.
- A leselejtezett elektromos és elektronikai berendezéseket az alábbi átvevőhelyeken lehet díjmentesen leadni újrahasznosításra:
  - Önkormányzati hulladékszigetek és gyűjtőhelyek (kerületi, illetve települési hulladékudvarok)
  - Az elektronikai berendezés vásárlásának helyszíne (telephellyel rendelkező vagy online forgalmazó), amennyiben a kereskedő kötelezhető a visszavételre, vagy önkéntesen vállalja azt.
  - Készülékfajtánként legfeljebb három darab, 25 cm-t élhosszúságot meg nem haladó leselejtezett berendezést anélkül lehet térítésmentesen visszavinni a gyártónak, hogy előtte új készüléket vásárolt volna nála, illetve ugyanígy leadhatja őket az Ön közelében található illetékes gyűjtőhelyen is.
  - A gyártók és forgalmazók további, kiegészítő visszavételi rendelkezéseiről az adott szolgáltató ügyfélszolgálatán tájékozódhat.
- Ha magánháztartásába kiszállítással rendelt új elektronikai berendezést a gyártótól, akkor végfelhasználóként a gyártótól kérheti a régi berendezés díjtalan elszállítását. Ennek érdekében vegye fel a kapcsolatot a gyártó ügyfélszolgálatával.
- A fentebb közölték csak azokra a berendezésekre vonatkoznak, melyeket az Európai Unióban telepítettek és értékesítettek, és így a 2012/19/EU európai irányelv hatálya alá tartoznak. Az Európai Unió kívüli országban a fentiekől eltérő rendelkezések vonatkozhatnak a leselejtezett elektromos és elektronikai berendezések ártalmatlanítására.

## Objaśnienie symboli na urządzeniu

Zastosowanie symboli w niniejszym podręczniku ma za zadanie zwrócić uwagę na możliwe ryzyka. Symbole bezpieczeństwa i ich objaśnienia muszą być dokładnie zrozumiane. Same ostrzeżenia nie powodują usunięcia ryzyka i nie mogą zastąpić prawidłowych środków ochrony przed wypadkami.

	<p>Ostrzeżenie - W celu zmniejszenia ryzyka obrażeń należy przeczytać instrukcję obsługi.</p>
	<p>Nosić nauszники ochronne. Hałas może powodować utratę słuchu.</p>
	<p>Nosić maskę przeciwpyłową. Podczas obróbki drewna oraz innych materiałów może powstawać pył szkodliwy dla zdrowia. Nie wolno poddawać obróbce materiałów zawierających azbest!</p>
	<p>Stosować okulary ochronne. Powstające w trakcie pracy iskry lub wyrzucane przez urządzenie odłamki, wióry i pyły mogą się przyczynić do utraty widoczności.</p>
	<p>Klasa ochronności II</p>
<p><b>⚠ Uwaga!</b></p>	<p>Miejsca w niniejszej instrukcji obsługi, które dotyczą bezpieczeństwa użytkownika, zostały oznaczone następującym znakiem.</p>

**Spis treści:**
**Strona:**

1.	Wprowadzenie .....	101
2.	Opis urządzenia.....	101
3.	Zakres dostawy .....	101
4.	Użytkowanie zgodne z przeznaczeniem .....	101
5.	Ważne wskazówki .....	102
6.	Dane techniczne .....	104
7.	Rozpakowanie .....	104
8.	Przed uruchomieniem.....	105
9.	Obsługa .....	105
10.	Przyłącze elektryczne .....	106
11.	Konserwacja .....	106
12.	Czyszczenie.....	107
13.	Przechowywanie.....	107
14.	Utylizacja i ponowne wykorzystanie .....	107
15.	Pomoc dotycząca usterek .....	108
16.	Deklaracja zgodności .....	184

## 1. Wprowadzenie

### Producent:

Schepach GmbH  
Günzburger Straße 69  
D-89335 Ichenhausen

### Szanowny Kliencie,

Życzymy dużo satysfakcji i powodzenia podczas pracy z nowym urządzeniem.

### Wskazówka:

Zgodnie z obowiązującą ustawą o odpowiedzialności cywilnej za produkt, producent nie odpowiada za szkody powstałe przy tym urządzeniu lub przez to urządzenie w przypadku:

- nieprawidłowej obsługi,
- Nieprzestrzeganie instrukcji obsługi,
- Naprawy wykonywane przez osoby trzecie, nieautoryzowanych specjalistów
- Montaż i wymiana nieoryginalnych części zamiennych
- użytkowania niezgodnego z przeznaczeniem
- Awarie instalacji elektrycznej w przypadku nieprzestrzegania przepisów elektrycznych oraz postanowień VDE 0100, DIN 57113 / VDE 0113

### Przestrzegać:

Przed przystąpieniem do montażu i uruchomienia przeczytać cały tekst instrukcji obsługi.

Instrukcja obsługi ma na celu ułatwienie zapoznania się z urządzeniem i wykorzystania możliwości użytkowania go zgodnie z przeznaczeniem.

Instrukcja obsługi zawiera ważne wskazówki dotyczące bezpiecznej, fachowej i ekonomicznej pracy z niniejszym urządzeniem oraz sposobu unikania zagrożeń, oszczędności kosztów napraw, redukcji czasów przestoju i zwiększenia niezawodności i trwałości urządzenia. Dodatkowo oprócz zasad bezpieczeństwa zawartych w niniejszej instrukcji obsługi należy przestrzegać przepisów danego kraju obowiązujących dla eksploatacji urządzenia.

Instrukcję obsługi przechowywać przy urządzeniu, w torebce plastikowej chroniącej przed zanieczyszczeniem i wilgocią. Każda osoba obsługująca musi przeczytać ją przed przystąpieniem do pracy i dokładnie jej przestrzegać.

Przy urządzeniu mogą pracować wyłącznie osoby, które zostały przeszkolone w zakresie użytkowania urządzenia i poinstruowane o związanych z tym zagrożeniach. Przestrzegać ustawowego wieku minimalnego. Oprócz wskazówek dotyczących bezpieczeństwa zawartych w niniejszej instrukcji obsługi i specjalnych przepisów danego kraju należy przestrzegać ogólnie uznanych zasad technicznych dotyczących eksploatacji maszyn o tej samej budowie.

Nie ponosimy odpowiedzialności za wypadki ani szkody powstałe wskutek nieprzestrzegania niniejszej instrukcji oraz wskazówek dotyczących bezpieczeństwa.

## 2. Opis urządzenia (rys. 1)

1. Tulejka ryglująca
2. Ochrona przed pyłem
3. Przełącznik wiercenie udarowe / obrabianie przecinakami
4. Pokrywa
5. Włacznik / wylacznik
6. Rękojeść
7. Kontrolka
8. Kabel zasilający
9. Uchwyt dodatkowy

## 3. Zakres dostawy

- A. Walizka
- B. Wiertarka udarowa
- C. Narzędzie konserwacyjne
- D. Szczotki węglowe
- E. Dziobak
- F. Przecinak ślusarki płaski

## 4. Użytkowanie zgodne z przeznaczeniem

Urządzenie jest przeznaczone do wiercenia udarowego w betonie, kamieniu i ceglach oraz do prac dźwigniowych z zastosowaniem odpowiedniego wiertła lub frezu.

Maszynę wolno użytkować wyłącznie zgodnie z jej przeznaczeniem. Każde użycie wykraczające poza to jest niezgodne z przeznaczeniem. Za wynikające z tego szkody i obrażenia wszelkiego rodzaju odpowiada użytkownik/operator, a nie producent.

Należy pamiętać, że zgodnie z przeznaczeniem nasze urządzenia nie zostały skonstruowane do użytku komercyjnego, rzemieślniczego lub przemysłowego. Nie ponosimy odpowiedzialności w przypadku, gdy urządzenie jest stosowane w zakładach komercyjnych, rzemieślniczych i przemysłowych oraz do podobnych działalności.

## 5. Ważne wskazówki

### Ogólne wskazówki dotyczące bezpieczeństwa dla narzędzi elektrycznych

**⚠ OSTRZEŻENIE** Przeczytać wszystkie wskazówki dotyczące bezpieczeństwa i instrukcje. Nieprzestrzeżenie wskazówek dotyczących bezpieczeństwa i instrukcji może doprowadzić do porażenia prądem, pożaru i/lub poważnych obrażeń.

### Przechowywać na przyszłość wszystkie wskazówki dotyczące bezpieczeństwa i instrukcje.

Używany we wskazówkach bezpieczeństwa termin „elektronarzędzie” odnosi się do elektronarzędzi zasilanych z sieci (za pomocą kabla zasilającego) oraz do elektronarzędzi zasilanych za pomocą akumulatora (bez kabla zasilającego).

### Bezpieczeństwo w miejscu pracy

- **Utrzymywać obszar roboczy w czystości i zapewnić dobre oświetlenie.** Nieporządek lub brak oświetlenia obszaru roboczego może prowadzić do wypadków.
- **Nie pracować z narzędziem elektrycznym w otoczeniu zagrożonym wybuchem, w którym znajdują się palne płyny, gazy lub pyły.** Narzędzia elektryczne wytwarzają iskry, które mogą spowodować zapłon pyłu lub oparów.
- **Nie dopuszczać, by dzieci i inne osoby zbliżyły się podczas używania narzędzia elektrycznego.** W chwili nieuwagi można łatwo stracić kontrolę nad urządzeniem.

### Bezpieczeństwo elektryczne

- **Wtyczka przyłączeniowa narzędzia elektrycznego musi pasować do gniazda. Wtyczki nie wolno w żaden sposób modyfikować. Nie używać żadnych przejściówek z uziemionymi narzędziami elektrycznymi.** Niemodyfikowane wtyczki i odpowiednie gniazda zmniejszają ryzyko porażenia prądem.

- **Unikać kontaktu fizycznego z uziemionymi powierzchniami, takimi jak rury, grzejniki, piece i lodówki.** Ryzyko porażenia prądem zwiększa się, jeśli ciało użytkownika jest uziemione.
- **Nie wystawiać narzędzi elektrycznych na deszcz i wilgoć.** Przedostanie się wody do urządzenia elektrycznego zwiększa ryzyko porażenia prądem.
- **Nie wykorzystywać kabla niezgodnie z przeznaczeniem w celu przenoszenia, zawieszania narzędzia elektrycznego lub w celu wyjęcia wtyczki z gniazda. Kabel przechowywać z dala od gorąca, oleju, ostrych krawędzi lub ruchomych części urządzeń.** Uszkodzone lub splątane kable zwiększają ryzyko porażenia prądem.
- **W przypadku pracy z narzędziem elektrycznym na wolnym powietrzu, używać wyłącznie przedłużaczy przeznaczonych również do pracy w warunkach zewnętrznych.** Zastosowanie kabla przedłużającego przystosowanego do warunków zewnętrznych zmniejsza ryzyko porażenia prądem.
- **Jeżeli użycie narzędzia elektrycznego w wilgotnym otoczeniu jest nieuniknione, używać wyłącznika ochronnego prądowego.** Zastosowanie wyłącznika ochronnego prądowego zmniejsza ryzyko porażenia prądem.

**⚠ OSTRZEŻENIE!** Niniejsze narzędzie elektryczne wytwarza podczas pracy pole elektromagnetyczne. Pole to może w pewnych okolicznościach wpływać negatywnie na aktywne lub pasywne implanty medyczne. W celu zmniejszenia ryzyka poważnych lub śmiertelnych obrażeń, osobom z implantami medycznymi przed użyciem narzędzia elektrycznego zalecamy konsultację z lekarzem i producentem.

### Bezpieczeństwo osób

- **Podczas pracy z narzędziem elektrycznym należy być ostrożnym, zwracać uwagę na wykonywane czynności i zachowywać zdrowy rozsądek. Nie używać narzędzia elektrycznego w stanie zmęczenia lub też będąc pod wpływem narkotyków, alkoholu lub leków.** Chwila nieuwagi podczas używania narzędzia elektrycznego może spowodować poważne obrażenia.
- **Stosować osobiste wyposażenie ochronne i nosić zawsze okulary ochronne.** Stosowanie środków ochrony indywidualnej, jak maska przeciwpyłowa, antypoślizgowe obuwie ochronne, kask lub nauszники ochronne, w zależności od rodzaju i zastosowania narzędzia elektrycznego, zmniejsza ryzyko odniesienia obrażeń.

- **Nie dopuszczać do niezamierzonego uruchomienia.** Przed podłączeniem do zasilania i/lub akumulatora, podnoszeniem lub przenoszeniem upewnić się, że narzędzie elektryczne jest wyłączone. Trzymanie palca na włączniku podczas przenoszenia narzędzia elektrycznego lub podłączanie włączonego urządzenia do zasilania może prowadzić do wypadków.
- **Przed włączeniem narzędzia elektrycznego usunąć narzędzia nastawcze lub klucze płaskie.** Narzędzie lub klucz znajdujące się w obracającej się części urządzenia może prowadzić do powstania obrażeń.
- **Unikać nietypowej pozycji ciała. Zadbać o stabilną pozycję i zachowanie równowagi w każdej chwili.** Pozwala to na lepszą kontrolę narzędzia elektrycznego w niespodziewanych sytuacjach.
- **Nosić odpowiednią odzież. Podczas pracy nie nosić luźnej odzieży i biżuterii. Włosy, odzież i rękawice trzymać z dala od części ruchomych.** Luźna odzież, biżuteria lub długie włosy mogą zostać pochwycone przez części ruchome.
- **Jeżeli istnieje możliwość zamontowania urządzeń odsysających i odpylających, upewnić się, że są one podłączone i mogą być prawidłowo używane.** Zastosowanie odsysania pyłu może zmniejszyć zagrożenia spowodowane przez pył.
- **Przestrzegamy przed złudnym poczuciem bezpieczeństwa i ignorowaniem zasad bezpieczeństwa dla elektronarzędzi, również gdy użytkownik w wyniku wielokrotnego użycia jest zaznajomiony z obsługą elektronarzędzia.** Brak czujności może w ułamku sekundy doprowadzić do powstania ciężkich obrażeń.

#### Zastosowanie i obsługa narzędzia elektrycznego

- **Nie przeciążać urządzenia. Używać narzędzia elektrycznego przeznaczonego do danej pracy.** Odpowiednie narzędzie elektryczne umożliwi lepszą i bezpieczniejszą pracę w podanym zakresie mocy.
- **Nie używać narzędzia elektrycznego, którego włącznik jest uszkodzony.** Narzędzie elektryczne, którego nie da się już włączać lub wyłączać, jest niebezpieczne i musi zostać naprawione.
- **Przed przeprowadzeniem ustawień, wymianą części wyposażenia lub odstawieniem urządzenia wyciągnąć wtyczkę z gniazda i/lub usunąć akumulator.** Ten środek ostrożności zapobiega niezamierzonemu uruchomieniu narzędzia elektrycznego.

- **Nieużywane narzędzia elektryczne przechowywać poza zasięgiem dzieci. Nie zezwalać na używanie urządzenia osobom, które nie są zaznajomione z jego działaniem lub nie przeczytały niniejszych instrukcji.** Narzędzia elektryczne stanowią zagrożenie, jeśli są używane przez niedoświadczone osoby.
- **Należy dbać o narzędzia elektryczne. Kontrolować, czy części ruchome działają prawidłowo i nie zacinają się, czy części nie są pęknięte lub uszkodzone w sposób wpływający negatywnie na działanie narzędzia elektrycznego.** Przed zastosowaniem urządzenia zapewnić naprawę uszkodzonych części. Wiele wypadków jest spowodowanych nieprawidłową konserwacją narzędzi elektrycznych.
- **Narzędzia tnące muszą być ostre i utrzymywane w stanie czystości.** Starannie konserwowane narzędzia tnące z krawędziami tnącymi rzadziej się zacinają i są łatwiejsze w obsłudze.
- **Używać narzędzi elektrycznych, akcesoriów, narzędzi roboczych itd. zgodnie z niniejszymi instrukcjami. Uwzględnić warunki pracy i wykonywane czynności.** Używanie narzędzia elektrycznego do zastosowań innych, niż przewidziane, może prowadzić do niebezpiecznych sytuacji.
- **Uchwyty i powierzchnie chwytowe utrzymywać w stanie suchym, czystym i wolnym od oleju i smaru.** Śliskie uchwyty i powierzchnie chwytowe nie pozwalają na bezpieczne trzymanie elektronarzędzia i kontrolę nad nim w nieoczekiwanych sytuacjach.

#### Serwis

- **Naprawę narzędzia elektrycznego może wykonywać wyłącznie wykwalifikowany personel i tylko przy użyciu oryginalnych części zamiennych.** Zapewnia to bezpieczeństwo dalszej pracy narzędzia elektrycznego.

#### Wskazówki dotyczące bezpieczeństwa dla młotów

- **Nosić nauszniki ochronne.** Hałas może powodować utratę słuchu.
- **Należy używać dostarczonych wraz z urządzeniem uchwytów dodatkowych.** Utrata kontroli może prowadzić do obrażeń ciała.
- **Podczas wykonywania czynności, przy których narzędzie robocze może natrafić na ukryte przewody prądowe lub własny kabel zasilający, trzymać urządzenie za izolowane powierzchnie chwytowe.**

Kontakt z przewodem pod napięciem może spowodować, że również metalowe części urządzenia znajdują się pod napięciem, i doprowadzić do porażenia prądem.

**Niniejsze wskazówki dotyczące bezpieczeństwa przechowywać w bezpiecznym miejscu.**

### Ryzyka szczątkowe

**Nawet jeśli niniejsze narzędzie elektryczne jest obsługiwane zgodnie z instrukcją, zawsze pozostaje ryzyko szczątkowe. Poniższe zagrożenia mogą wystąpić w związku z konstrukcją i wersją niniejszego elektronarzędzia:**

- Obrażenia dróg oddechowych w przypadku niestosowania odpowiedniej maski przeciwpyłowej.
- Uszkodzenie słuchu w razie niezakładania odpowiednich nauszników ochronnych.
- Uszczerbek na zdrowiu spowodowany drganiem rąk i ramion w razie stosowania urządzenia przez dłuższy czas lub prowadzenia czy też konserwowania go w sposób nieprawidłowy.

## 6. Dane techniczne

Napięcie sieciowe	230 - 240 V~ 50 Hz
Pobór mocy	1600 W
Siła uderzeniowa	10 dżuli
Prędkość obrotowa	630 min <sup>-1</sup>
Liczba uderzeń	3800 bpm
Wydajność wiercenia beton/ kamień (maks.)	40 mm
Klasa ochrony	II
Waga	7,3 kg

### Niebezpieczeństwo!

#### Hałas i drgania

Wartości hałasu i drgań zostały ustalone zgodnie z EN 60745.

Poziom ciśnienia akustycznego L <sub>pA</sub>	87,7 dB
Niepewność K <sub>pA</sub>	3 dB
Poziom mocy akustycznej L <sub>WA</sub>	98,7 dB
Niepewność K <sub>WA</sub>	3 dB

### Nosić nauszniki ochronne.

Hałas może powodować utratę słuchu.

Łączna wartość emisji drgań (suma wektorowa trzech kierunków) określona zgodnie z EN 60745.

### Uchwyt główny

Młotowietrarka w betonie:

$$a_{h(HD)} = 18,987 \text{ m/s}^2, K = 1,5 \text{ m/s}^2$$

### Uchwyt dodatkowy

Młotowietrarka w betonie:

$$a_{h(HD)} = 18,987 \text{ m/s}^2, K = 1,5 \text{ m/s}^2$$

### Uchwyt główny

Obrobianie przecinakami:  $a_{h(ChEq)} = 19,962 \text{ m/s}^2$ ,  
K = 1,5 m/s<sup>2</sup>

### Uchwyt dodatkowy

Obrobianie przecinakami:  $a_{h(ChEq)} = 19,962 \text{ m/s}^2$ ,  
K = 1,5 m/s<sup>2</sup>

Podana wartość emisji drgań została zmierzona zgodnie ze znormalizowaną metodą badania, jednak może się ona różnić w zależności od sposobu użytkowania narzędzia elektrycznego, a w wyjątkowych przypadkach może zostać przekroczona.

Podana wartość emisji drgań może służyć do porównania niniejszego narzędzia z innym.

Podaną wartość emisji drgań można użyć również do wstępnego oszacowania negatywnego oddziaływania.

### Emisję hałasu oraz wibracje należy ograniczyć do minimum!

- Stosować wyłącznie sprawne urządzenia.
- Urządzenie poddawać regularnej konserwacji i czyszczeniu.
- Dostosować metodę pracy do urządzenia.
- Nie przeciążać urządzenia.
- W razie potrzeby oddać urządzenie do przeglądu.
- Gdy urządzenie nie jest używane, powinno być wyłączone.
- Zakładać rękawice.

## 7. Rozpakowanie

- Otworzyć opakowanie i wyjąć ostrożnie urządzenie.
- Usunąć materiał opakowaniowy oraz zabezpieczenia opakowania/transportowe (jeśli występują).
- Sprawdzić, czy zakres dostawy jest kompletny.



- Sprawdzić urządzenie i elementy wyposażenia pod kątem uszkodzeń w trakcie transportu. W przypadku reklamacji natychmiast poinformować o tym dostawcę. Późniejsze reklamacje nie będą uznawane.
- W miarę możliwości zachować opakowanie do zakończenia okresu gwarancyjnego.
- Przed zastosowaniem urządzenia zapoznać się z nim na podstawie instrukcji obsługi.
- W przypadku akcesoriów i części zużywalnych i zamiennych stosować wyłącznie oryginalne części. Części zamienne można nabyć u swojego dystrybutora.
- Przy zamówieniach podawać nasze numery artykułów oraz typ i rok produkcji urządzenia.

### ⚠ OSTRZEŻENIE!

**Urządzenie i materiały opakowaniowe nie mogą służyć jako zabawka dla dzieci! Dzieciom nie wolno bawić się workami z tworzywa sztucznego, foliami i drobnymi elementami! Istnieje niebezpieczeństwo połknięcia i uduszenia!**

## 8. Przed uruchomieniem

Przed podłączeniem do sieci upewnić się, że dane na tabliczce znamionowej są zgodne z parametrami sieci.

### Ostrzeżenie!

**Przed przystąpieniem do wykonywania ustawień przy urządzeniu zawsze wyciągać wtyczkę sieciową.**

Sprawdzić miejsce pracy pod kątem ukrytych elektrycznych przewodów, rur gazowych i wodnych przy użyciu urządzenia do wyszukiwania przewodów.

### Uchwyt dodatkowy (rys. 1)

**Ze względów bezpieczeństwa należy używać wyłącznie młotowiertarki z dodatkowym uchwytem.**

W trakcie stosowania młotowiertarki, uchwyt dodatkowy (9) gwarantuje dodatkowe wsparcie. Z przyczyn związanych z bezpieczeństwem urządzenia nie wolno stosować bez uchwytu dodatkowego (9). Uchwyt dodatkowy (9) jest mocowany do młotowiertarki za pomocą zacisku. Obracanie uchwytu w kierunku przeciwnym do ruchu wskazówek zegara (patrząc od uchwytu) powoduje złuzowanie zacisku. Obracanie uchwytu w kierunku zgodnym z ruchem wskazówek zegara powoduje mocowanie zacisku. W pierwszej kolejności usunąć zacisk uchwytu dodatkowego.

Następnie można obrócić uchwyt dodatkowy (9) w najdogodniejszą pozycję roboczą. Teraz można ponownie dokręcić uchwyt dodatkowy w przeciwnym kierunku obrotu, aż uchwyt dodatkowy będzie stabilnie osadzony.

### Umieszczanie narzędzia (rys. 2)

- Przed zastosowaniem należy wyczyścić narzędzie, a jego trzpień lekko nasmarować.
- Pociągnąć wstecz i przytrzymać tulejkę ryglującą (2).
- Bezpyłowe narzędzie wsunąć, poprzez obracanie, w uchwyt narzędziowy aż do ogranicznika. Narzędzie blokuje się samodzielnie.
- Skontrolować blokadę poprzez pociągnięcie narzędzia.

### Wymowienie narzędzia (rys. 3)

Pociągnąć wstecz i przytrzymać tulejkę ryglującą (2) oraz wyjąć narzędzie.

## 9. Obsługa

### Niebezpieczeństwo!

**W celu uniknięcia zagrożenia maszyną wolno przytrzymywać wyłącznie za oba uchwyty (6/9)!** W przeciwnym razie może dojść do porażenia prądem podczas wiercenia w przewodach!

Wyłączanie: Zwolnić włącznik/wyłącznik (5).

### Przełącznik wiercenie udarowe / obrabianie przecinakiem (rys. 6)

- W celu wiercenia udarowego nacisnąć gałkę (d) przy przełączniku obrotowym (3) i jednocześnie obrócić przełącznik obrotowy (3) w pozycję (f) przełącznika.
- W celu obrabiania przecinakiem nacisnąć gałkę (d) przy przełączniku obrotowym (3) i jednocześnie obrócić przełącznik obrotowy (3) w pozycję (b) przełącznika. W pozycji (b) przecinak jest zablokowany.

### Wskazówka!

Do wiercenia udarowego jest potrzebna jedynie ograniczona siła docisku. Zbyt wysoka siła docisku niepotrzebnie obciąża silnik. Regularnie sprawdzać wiertło. Tępe wiertło doszlifować lub wymienić.

## 10. Przyłącze elektryczne

Zainstalowany silnik elektryczny jest gotowy do eksploatacji. Przyłącze odpowiada właściwym przepisom VDE (Związek Elektryków Niemieckich) oraz normom DIN.

Przyłącze sieciowe udostępniane przez klienta oraz przedłużacz muszą być zgodne z powyższymi przepisami.

### Uszkodzony elektryczny przewód przyłączeniowy

Na przewodach elektrycznych powstają często uszkodzenia izolacji.

Przyczyną może być:

- Ściskanie, w przypadku gdy przewody są prowadzone przez okna lub szczeliny w drzwiach
- Zagięcia, w przypadku nieprawidłowego zamocowania lub prowadzenia przewodów
- Przecięcia, w przypadku najezdzenia na przewody
- Uszkodzenia izolacji, w przypadku wrywania z gniazdka naściennego.
- Pęknięcia, spowodowane starzeniem się izolacji.

Uszkodzonych przewodów elektrycznych nie wolno używać - ze względu na uszkodzenie izolacji zagrażają życiu.

Przewody elektryczne należy regularnie kontrolować pod kątem uszkodzeń.

Pamiętać, by podczas sprawdzania przewodu nie był on podłączony do sieci elektrycznej.

Przewody elektryczne muszą odpowiadać właściwym przepisom VDE (Związek Elektryków Niemieckich) oraz normom DIN.

Stosować wyłącznie przewody przyłączeniowe z oznaczeniem H07RN-F

Przestrzegać informacji znajdującej się na oznaczeniu typu umieszczonym na przewodzie.

### Silnik prądu przemiennego

- Napięcie sieciowe musi wynosić 220-240 V~.
- Przedłużacze o długości 25 m muszą posiadać przekrój wynoszący 1,5 milimetra kwadratowego.

### Rodzaj przyłącza X

Jeżeli przewód przyłączeniowy do sieci tego urządzenia ulegnie uszkodzeniu, należy go wymienić na specjalny przewód przyłączeniowy, który jest dostępny u producenta lub za pośrednictwem serwisu klienta.

Podłączanie oraz naprawy wyposażenia elektrycznego mogą być przeprowadzane przez wykwalifikowanego elektryka.

W przypadku pytań proszę o podanie następujących danych:

- Rodzaj prądu silnika
- Dane z tabliczki znamionowej maszyny

## 11. Konserwacja

**⚠ Ostrzeżenie!** Przed rozpoczęciem wszelkich prac związanych z ustawianiem, obsługą techniczną i naprawą wyciągnąć wtyczkę sieciową!

### Ogólne czynności konserwacyjne

- W miarę możliwości osłony, szczeliny wentylacyjne i obudowę silnika powinny być wolne od pyłu i zanieczyszczeń. Urządzenie czyścić czystą ściereczką lub przedmuchiwać sprężonym powietrzem pod niskim ciśnieniem.
- Zalecamy czyszczenie urządzenia bezpośrednio po każdym użyciu.
- Urządzenie powinno się regularnie czyścić wilgotną szmatką i niewielką ilością mydła szarego. Nie stosować detergentów ani rozpuszczalników, które mogłyby uszkodzić elementy urządzenia wykonane z tworzyw sztucznych. Zwracać uwagę, aby do wnętrza urządzenia nie dostała się woda.
- Wszystkie ruchome elementy należy smarować w regularnych odstępach czasu!

### Szczotki węglowe

- W przypadku nadmiernego wytwarzania isker zlecić kontrolę szczotek węglowych przez wykwalifikowanego elektryka. Uwaga! Szczotki węglowe mogą być wymieniane wyłącznie przez wykwalifikowanego elektryka.

### Informacje serwisowe

Należy pamiętać, że w przypadku tego produktu poniższe części podlegają naturalnemu zużyciu lub zużyciu uwarunkowanemu użytkowaniem, bądź są potrzebne jako materiały zużywalne.

Części zużywalne\*: Szczotki węglowe, frez

\* opcjonalnie w zakresie dostawy!

Części zamienne i wyposażenie można zamówić w naszym punkcie serwisowym. W tym celu zeskanować kod QR znajdujący się na stronie tytułowej.

## Zamawianie części zamiennych

Przy zamawianiu części zamiennych (za pośrednictwem infolinii serwisowej) należy podać następujące informacje:

- Typ urządzenia
- Numer części urządzenia (znajduje się na opakowaniu lub w instrukcji)

## 12. Czyszczenie

### 12.1 Czyszczenie

W miarę możliwości osłony, szczeliny wentylacyjne i obudowę silnika powinny być wolne od pyłu i zanieczyszczeń. Zalecamy czyszczenie urządzenia bezpośrednio po każdym użyciu.

#### 12.1.1 Czyszczenie zewnętrzne

- Urządzenie powinno się regularnie czyścić wilgotną szmatką i niewielką ilością mydła szarego.
- Nie używać środków czyszczących ani rozpuszczalników. Mogą one uszkodzić plastikowe części urządzenia.
- Zwracać uwagę, aby do wnętrza urządzenia nie dostała się woda.

## 13. Przechowywanie

Urządzenie i jego wyposażenie przechowywać w miejscu zaciemnionym, suchym i zabezpieczonym przed mrozem oraz niedostępnym dla dzieci. Optymalna temperatura przechowywania wynosi od 5 do 30°C. Narzędzie elektryczne przechowywać w oryginalnym opakowaniu.

Przykryć narzędzie elektryczne, by chronić je przed pyłem lub wilgocią.

Zachować instrukcję obsługi urządzenia elektrycznego.

## 14. Utylizacja i ponowne wykorzystanie

### Wskazówki dotyczące opakowania



Materiały opakowaniowe nadają się do recyklingu. Opakowania należy utylizować w sposób przyjazny dla środowiska.

### Wskazówki dotyczące ustawy o urządzeniach elektrycznych i elektronicznych (ElektroG)



**Zużyte urządzenia elektryczne i elektroniczne nie wchodzą w skład odpadów domowych, lecz muszą być zbierane i usuwane oddzielnie!**

- Stare baterie lub akumulatory, które nie są na stałe zainstalowane w starym urządzeniu, należy usunąć przed oddaniem go do serwisu nie powodując zniszczenia! Ich utylizacja jest regulowana ustawą o bateriach.
- Właściciele lub użytkownicy urządzeń elektrycznych i elektronicznych są prawnie zobowiązani do ich zwrotu po zakończeniu użytkowania.
- Użytkownik końcowy jest odpowiedzialny za usunięcie swoich danych osobowych ze starego urządzenia przeznaczonego do utylizacji!
- Symbol przekreślonego kosza na śmieci oznacza, że zużytego urządzenia elektrycznego i elektronicznego nie wolno wyrzucać razem z odpadami domowymi.
- Zużyte urządzenia elektryczne i elektroniczne można bezpłatnie oddawać w następujących miejscach:
  - Publiczne punkty utylizacji lub zbiórki (np. podwórza budynków komunalnych)
  - Punkty sprzedaży urządzeń elektrycznych (stacjonarne i internetowe), o ile sprzedawcy są zobowiązani do ich odbioru lub oferują je dobrowolnie.
  - Do trzech sztuk urządzeń elektrycznych i elektronicznych każdego typu, o długości krawędzi nie większej niż 25 centymetrów, można bezpłatnie zwrócić do producenta bez konieczności wcześniejszego zakupu nowego urządzenia od producenta lub można je oddać do innego autoryzowanego punktu zbiórki w swojej okolicy.
  - W celu uzyskania informacji na temat dodatkowych warunków przyjmowania zwrotów przez producentów i dystrybutorów należy skontaktować się z odpowiednim działem obsługi klienta.
- W przypadku dostarczenia przez producenta nowego urządzenia elektrycznego do prywatnego gospodarstwa domowego, może ono zorganizować bezpłatną zbiórkę zużytych urządzeń elektrycznych i elektronicznych na wniosek użytkownika końcowego. W tym celu należy skontaktować się z działem obsługi klienta producenta.

- Niniejsze oświadczenia dotyczą wyłącznie urządzeń zainstalowanych i sprzedawanych w krajach Unii Europejskiej i podlegają Dyrektywie Europejskiej 2012/19/UE. W krajach spoza Unii Europejskiej mogą obowiązywać inne przepisy dotyczące utylizacji zużytych urządzeń elektrycznych i elektronicznych.





## 15. Pomoc dotycząca usterek

W poniższej tabeli podano oznaki błędów oraz opisano sposób stosowania środków zaradczych, gdy maszyna nie pracuje prawidłowo. Jeżeli mimo to nie ma możliwości zlokalizowania i usunięcia problemu, należy zwrócić się do warsztatu serwisowego.

Usterka	Możliwa przyczyna	Środek zaradczy
Urządzenie nie uruchamia się	Uszkodzony włącznik/wyłącznik	Naprawa przez autoryzowane centrum serwisowe
	Uszkodzony silnik	Naprawa przez autoryzowane centrum serwisowe

## Objašnjenje simbola na uređaju

Svrha je simbola u ovom priručniku skrenuti vašu pozornost na moguće rizike. Sigurnosne simbole i objašnjenja uz njih valja pomno proučiti. Sama upozorenja neće otkloniti rizike i ne mogu zamijeniti ispravne mjere za sprječavanje nezgoda.

	<p>Upozorenje – radi smanjivanja rizika od ozljeda pročitajte priručnik za uporabu.</p>
	<p>Nosite štitićnik sluha. Djelovanje buke može uzrokovati gubitak sluha.</p>
	<p>Nosite masku protiv prašine. Prilikom obrađivanja drva i drugih materijala može nastati štetna prašina. Nije dopušteno obrađivati materijal koji sadržava azbest!</p>
	<p>Nosite zaštitne naočale. Iskre koje nastanu tijekom rada ili iverje, strugotine i prašina koje iziđe iz uređaja mogu uzrokovati gubitak vida.</p>
	<p>Razred zaštite II</p>
<p><b>⚠ Pozor!</b></p>	<p>U ovom priručniku za uporabu mjesta koji se tiču vaše sigurnosti označili smo ovim znakom.</p>

**Sadržaj:****Stranica:**

1.	Uvod.....	111
2.	Opis uređaja .....	111
3.	Opseg isporuke.....	111
4.	Namjenska uporaba.....	111
5.	Važne napomene.....	111
6.	Tehnički podatci .....	113
7.	Raspakiranje .....	114
8.	Prije stavljanja u pogon .....	114
9.	Rukovanje .....	115
10.	Priključivanje na električnu mrežu .....	115
11.	Održavanje .....	115
12.	Čišćenje .....	116
13.	Skladištenje .....	116
14.	Zbrinjavanje i recikliranje.....	116
15.	Otklanjanje neispravnosti .....	117
16.	Izjava o sukladnosti .....	184

## 1. Uvod

### Proizvođač:

Scheppach GmbH  
Günzburger Straße 69  
D-89335 Ichenhausen

### Poštovani kupci,

Želimo vam mnogo zadovoljstva i uspjeha pri radu s novim uređajem.

### Napomena:

Prema važećem njemačkom Zakonu o odgovornosti za proizvode, proizvođač ovog uređaja ne odgovara za štete koje nastanu na ovom uređaju ili koje ovaj uređaj uzrokuje u slučaju:

- nestručnim rukovanjem
- Nepridržavanje priručnika za uporabu,
- Popravicima koje obave neovlašteni stručnjaci
- Montiranje i zamjena neoriginalnih rezervnih dijelova
- nenamjenskom uporabom
- kvarom električnog sustava zbog nepoštivanja električnih propisa i propisa VDE 0100, DIN 57113 / VDE 0113

### Vodite računa o sljedećem:

Prije montaže i stavljanja u pogon pročitajte cjelokupan tekst priručnika za uporabu.

ovaj priručnik za uporabu pomoći će vam da upoznate uređaj i upotrebljavate ga na propisan način.

Priručnik za uporabu sadržava važne napomene za siguran, ispravan i učinkovit rad s uređajem te za izbjegavanje opasnosti, smanjivanje troškova popravka i prekida rada te povećavanje pouzdanosti i vijeka trajanja uređaja. Osim sigurnosnih propisa iz ovog priručnika za uporabu svakako se pridržavajte i nacionalnih propisa koji se odnose na rad ovog uređaja.

Čuvajte priručnik za uporabu u blizini uređaja, zaštićenog od prljavštine i vlage u plastičnoj vrećici. Prije početka rada svi rukovatelji moraju pročitati i pozorno se pridržavati ovog priručnika.

Na uređaju smiju raditi samo osobe koje su podučene u uporabi uređaja i upućene u opasnosti koje su povezane s njegovom uporabom. Strojem smiju rukovati samo osobe odgovarajuće minimalne dobi.

Osim sigurnosnih napomena sadržanih u ovom priručniku za uporabu i posebnih nacionalnih propisa valja se pridržavati i općeprihvaćenih tehničkih pravila za rad konstrukcijski identičnih naprava.

Ne preuzimamo odgovornost za nezgode ili štete koje nastanu zbog nepridržavanja ovog priručnika i sigurnosnih napomena.

## 2. Opis uređaja (sl. 1)

1. Zaporna čahura
2. Zaštita od prašine
3. Preklopnik udarno bušenje/dlijetanje
4. Poklopac
5. Sklopka za uključivanje/isključivanje
6. Ručka
7. Kontrolno svjetlo
8. Mrežni kabel
9. Dodatna ručka

## 3. Opseg isporuke

- A. Kovčeg
- B. Udarna bušilica
- C. Alat za održavanje
- D. Ugljene četkice
- E. Šiljato dlijeto
- F. Plosnato dlijeto

## 4. Namjenska uporaba

Uređaj je namijenjen za udarno bušenje u betonu, kamenu i opeci te za rad dlijetom pri uporabi odgovarajućeg svrdla ili dlijeta.

Stroj je dopušteno rabiti samo namjenski. Svaka druga uporaba smatra se nenamjenskom. Za štete ili ozljede uzrokovane takvom uporabom odgovoran je korisnik/rukovatelj, a ne proizvođač.

Vodite računa o tome da naši uređaji namjenski nisu konstruirani za komercijalnu, obrtničku ili industrijsku uporabu.

Ne preuzimamo odgovornost ako se uređaj rabi u komercijalnim, obrtničkim ili industrijskim pogonima te za srodne postupke.

## 5. Važne napomene

### Opće sigurnosne napomene za električne alate

**△ UPOZORENJE Pročitajte sve sigurnosne napomene i upute.** Nepridržavanje sigurnosnih napomena i uputa može uzrokovati električni udar, požar i/ili teške ozljede.

## Sačuvajte sve sigurnosne napomene i upute za buduće potrebe.

Pojam "električni alat" koji se rabi u sigurnosnim napomenama odnosi se na električne alate s napajanjem iz električne mreže (s mrežnim kabelom) i na električne alate s akumulatorskim napajanjem (bez električnog kabela).

### Sigurnost na radnom mjestu

- **Radno mjesto mora biti čisto i dobro osvijetljeno.** Nered ili neosvijetljeni radni prostori mogu uzrokovati nezgode.
- **Ne radite s električnim alatom u potencijalno eksplozivnoj atmosferi u kojoj su prisutne zapaljive tekućine, plinovi ili prašina.** Električni alati proizvode iskre koje mogu zapaliti prašinu ili pare.
- **Udaljite djecu i druge osobe tijekom uporabe električnog alata.** U slučaju otklona nepozornosti možete izgubiti kontrolu nad uređajem.

### Električna sigurnost

- **Utikač električnog alata mora odgovarati utičnici.** Utikač nije dopušteno ni na koji način izmijeniti. **Ne rabite adapterske utikače zajedno s uzemljenim električnim alatima.** Originalni utikači i odgovarajuće utičnice smanjuju rizik od električnog udara.
- **Izbjegavajte dodir tijela s uzemljenim površinama kao što su cijevi, grijača tijela, štednjaci i hladnjaci.** Postoji povećan rizik od električnog udara ako je vaše tijelo uzemljeno.
- **Ne izlažite električne alate kiši ili vlazi.** Prodiranje vode u električni uređaj povećava rizik od električnog udara.
- **Ne rabite kabel za nošenje ili vješanje električnog alata ili za izvlačenje utikača iz utičnice.** Držite kabel dalje od izvora topline, ulja, oštarih rubova i pomičnih dijelova uređaja. Oštećeni ili zapleteni kabeli povećavaju rizik od električnog udara.
- **Pri radu s električnim alatom na otvorenom rabite samo produžne kabele koji su namijenjeni uporabi na otvorenom.** Uporaba produžnog kabela koji je namijenjen za vanjsku uporabu smanjuje rizik od električnog udara.
- **Ako nije moguće izbjeći rad električnog alata u vlažnoj okolini, uporabite zaštitni uređaj diferencijalne struje.** Uporaba zaštitne strujne sklopke smanjuje rizik od električnog udara.

**⚠ UPOZORENJE!** Ovaj električni alat tijekom rada proizvodi elektromagnetsko polje. To polje može u određenim okolnostima ometati aktivne ili pasivne medicinske implantate. Kako bi se smanjila opasnost od teških ili smrtonosnih ozljeda, preporučujemo da se osobe s medicinskim implantatima prije rukovanja električnim alatom savjetuju sa svojim liječnikom i proizvođačem tog medicinskog implantata.

### Sigurnost ljudi

- **Budite pozorni, pazite na ono što radite i postupajte razumno prilikom rada s električnim alatom. Ne rabite električni alat ako ste umorni ili pod utjecajem narkotika, alkohola ili lijekova.** Trenutak nepozornosti pri uporabi električnog alata može uzrokovati ozbiljne ozljede.
- **Nosite osobnu zaštitnu opremu i uvijek nosite zaštitne naočale.** Nošenje osobne zaštitne opreme, kao što je maska protiv prašine, neklizajuće sigurnosne cipele, zaštitna kaciga ili zaštita za sluh, ovisno o vrsti i uporabi električnog alata, smanjuje rizik od ozljeda.
- **Izbjegavajte nenamjerno stavljanje u pogon. Proverite je li električni alat isključen prije nego što ga priključite na električnu mrežu i/ili bateriju, prije podizanja ili nošenja.** Nošenje električnog alata s prstom na sklopki ili priključiva-nje uključenog uređaja na električnu mrežu može uzrokovati nezgode.
- **Prije uključivanja električnog alata uklonite alate za namještanje ili ključ za vijke.** Alat ili ključ koji se nalazi na rotirajućem dijelu alata može uzrokovati ozljede.
- **Izbjegavajte neobičan položaj tijela. Zauzmite siguran položaj tijela i uvijek održavajte ravnotežu.** Na taj način moći ćete električni alat bolje kontrolirati u nepredvidljivim situacijama.
- **Nosite odgovarajuću odjeću. Ne nosite široku odjeću ili nakit. Maknite kosu, odjeću i rukavice dalje od pokretnih dijelova.** Pokretni dijelovi mogu zahvatiti labavu odjeću, nakit ili dugu kosu.
- **Ako je moguće montirati naprave za usisavanje i prikupljanje prašine, provjerite jesu li one priključene i rabe li se ispravno.** Uporaba sustava za usisavanje prašine može smanjiti opasnosti uzrokovane prašinom.
- **Ne uljuljajte se u lažni osjećaj sigurnosti i ne kršite sigurnosna pravila za električne alate, čak i ako ste nakon dugotrajne uporabe upoznati s električnim alatom.** Nemarno postupanje može u djeliću sekunde uzrokovati teške ozljede.



## Uporaba i održavanje električnog alata

- **Ne preopterećujte uređaj.** Rabite prikladan električni alat za vaš zadatak. Prikladnim električnim alatom radit ćete bolje i sigurnije u specifičanom rasponu snage.
- **Ne rabite električni alat ako je sklopka oštećena.** Električni alat koji se ne može više uključiti ili isključiti opasan je i mora se popraviti.
- **Izvadite utikač iz utičnice i/ili izvadite bateriju prije namještanja uređaja, mijenjanja dijelova pribora ili odlaganja uređaja.** Tom mjerom opreza sprječava se nenamjerno pokretanje električnog alata.
- **Spremite električne alate koje ne rabite izvan dosega djece. Ne dopustite da uređaj rabe osobe koje nisu upoznate s tim uređajem ili koje nisu pročitale ove upute.** Električni alati su opasni ako ih rabe neiskusne osobe.
- **Pozorno održavajte električne alate. Provjerite funkcioniraju li pokretni dijelovi ispravno i da ne zapinju, jesu li dijelovi slomljeni ili toliko oštećeni toliko da onemogućavaju funkcioniranje električnog alata. Dajte popraviti oštećene dijelove prije uporabe uređaja.** Mnoge nezgode uzrokovane su upravo lošim održavanjem električnih alata.
- **Alate za rezanje redovito oštrite i čistite.** Pozorno održavani alati za rezanje s oštrim reznim rubovima manje će zapinjati i lakše ih je kontrolirati.
- **Rabite električni alat, pribor, nastavke itd. prema ovim uputama. Pritom vodite računa o radnim uvjetima i zadatku koji valja obaviti.** Uporaba električnih alata za primjene za koje on nije predviđen može uzrokovati opasne situacije.
- **Ručke i prihvatne površine moraju biti suhe, čiste i očišćene od ulja i masnoće.** Skliske ručke i prihvatne površine ne omogućavaju sigurno rukovanje i nadzor nad električnim alatom u nepredviđenim situacijama.

## Servisiranje

- **Električni alat smije popravljati samo kvalificirani stručnjak i to samo s originalnim rezervnim dijelovima.** Tako ćete biti sigurni da je električni alat i dalje siguran.

## Sigurnosne napomene za udarne bušilice

- **Nosite štitnik sluha.** Djelovanje buke može uzrokovati gubitak sluha.
- **Rabite dodatne ručke isporučene s uređajem.** Gubitak kontrole može uzrokovati ozljede.

- **Držite uređaj za izolirane površine ručaka kada obavljate radove kod kojih radni alat može oštetiti skrivene električne kabele ili svoj električni kabel.** Kontakt s vodom pod naponom može izložiti i metalne dijelove uređaja naponu i uzrokovati električni udar.

## Spremite sigurnosne napomene na sigurno mjesto.

## Potencijalni rizici

Čak i ako ovim električnim alatom propisno rukujete, uvijek će postojati potencijalni rizici. Mogu se pojaviti sljedeće opasnosti povezane s konstrukcijom i izvedbom ovog električnog alata:

- Oštećenja pluća ako se ne nosi prikladna maska protiv prašine.
- Oštećenja sluha ako se ne nosi prikladan štitnik sluha.
- Zdravstvene poteškoće uzrokovane vibracijama šaka i ruku ako se uređaj rabi tijekom duljeg razdoblja, ako se njime neispravno rukuje ili ako ga se neispravno održava.

## 6. Tehnički podatci

Mrežni napon	230 – 240 V~ 50 Hz
Primljena snaga	1600 W
Snaga udarca	10 džula
Brzina vrtnje	630 o/min
Broj udaraca	3800 bpm
Kapacitet bušenja u beton/kamen (maks.)	40 mm
Razred zaštite	II
Masa	7,3 kg

## Opasnost!

### Buka i vibracije

Vrijednosti zvuka i vibracija utvrđene su u skladu s normom EN 60745.

Razina zvučnog tlaka $L_{pA}$	87,7 dB
Nesigurnost $K_{pA}$	3 dB
Razina zvučne snage $L_{WA}$	98,7 dB
Nesigurnost $K_{WA}$	3 dB

## Nosite štitnik sluha.

Djelovanje buke može uzrokovati gubitak sluha.

Ukupne vrijednosti vibracija (vektorski zbroj triju smjerova) utvrđene su u skladu s normom EN 60745.

### Glavna ručka

Udarno bušenje u beton:

$$a_{h(HD)} = 18,987 \text{ m/s}^2, K = 1,5 \text{ m/s}^2$$

### Dodatna ručka

Udarno bušenje u beton:

$$a_{h(HD)} = 18,987 \text{ m/s}^2, K = 1,5 \text{ m/s}^2$$

### Glavna ručka

Dlijetanje:  $a_{h(ChEq)} = 19,962 \text{ m/s}^2, K = 1,5 \text{ m/s}^2$

### Dodatna ručka

Dlijetanje:  $a_{h(ChEq)} = 19,962 \text{ m/s}^2, K = 1,5 \text{ m/s}^2$

Specificirana vrijednost emisije vibracija izmjerena je normiranim postupkom ispitivanja i može se, ovisno o načinu uporabe električnog alata, mijenjati, a u iznimnim slučajevima biti i veća od specificirane vrijednosti.

Specificiranu vrijednost emisije vibracija moguće je rabiti i za uspoređivanje električnog alata s nekim drugim alatom.

Specificiranu vrijednost emisije vibracija moguće je rabiti i za preliminarnu procjenu izloženosti vibracijama.

## Ograničite razinu buke i vibracije na minimum!

- Rabite samo ispravne uređaje.
- Redovito održavajte i čistite uređaj.
- Prilagodite način rada uređaju.
- Ne preopterećujte uređaj.
- Po potrebi zatražite provjeru uređaja.
- Isključite uređaj kada nije u uporabi.
- Nosite rukavice.

## 7. Raspakiranje

- Otvorite pakiranje i oprezno izvadite uređaj.
- Uklonite ambalažni materijal te ambalažne i transportne osigurače (ako postoje).
- Provjerite je li isporučena oprema kompletna.
- Provjerite postoje li na uređaju i priboru štete kod transporta. U slučaju reklamacija potrebno je odmah obavijestiti otpremnika. Naknadne reklamacije neće se uzvraćati.

- Sačuvajte pakiranje po mogućnosti do isteka jamstvenog razdoblja.
- Prije uporabe upoznajete se s uređajem na temelju priručnika za uporabu.
- Kao pribor te potrošne i rezervne dijelove rabite samo originalne dijelove. Rezervne dijelove možete nabaviti od ovlaštenog distributera.
- Prilikom naručivanja navedite naše brojeve artikala te tip i godinu proizvodnje uređaja.

## ⚠ UPOZORENJE!

**Uređaj i ambalažni materijali nisu dječja igračka! Djeca se ne smiju igrati plastičnim vrećicama, folijama i malim dijelovima! Postoji opasnost od guštanja i gušenja!**

## 8. Prije stavljanja u pogon

Prije priključivanja provjerite podudaraju li se podatci na označnoj pločici s vrijednostima električne mreže.

### Upozorenje!

**Prije obavljanja namještanja na uređaju uvijek izvucite mrežni utikač.**

Tražilom vodova provjerite ima li na mjestu uporabe skrivenih električnih kabela, plinskih i vodovodnih cijevi.

### Dodatna ručka (sl. 1)

**Zbog sigurnosnih razloga udarnu bušilicu rabite samo s dodatnom ručkom.**

Dodatna ručka (9) pruža dodatan oslonac tijekom uporabe udarne bušilice. Zbog sigurnosnih razloga uređaj nije dopušteno rabiti bez dodatne ručke (9). Dodatna ručka (9) pričvršćuje se na udarnu bušilicu stezaljkom. Okretanjem ručke nalijevo (promatrano od ručke) otpušta se stezaljka. Okretanjem ručke nadesno zateže se stezaljka. Najprije otpustite stezaljku dodatne ručke. Zatim možete dodatnu ručku (9) zakrenuti u najugodniji radni položaj. Dodatnu ručku zatim ponovno okrenite u suprotnom smjeru vrtnje tako da se uglati.

### Umetanje alata (sl. 2)

- Prije uporabe očistite alat, a vratilo alata lagano podmažite mašću za svrdla.
- Povucite zapornu čahuru (2) i zadržite je.
- Alat koji ste očistili od prašine zavrtanjem do kraja uvucite u držač alata. Alat će se automatski blokirati.
- Provjerite je li alat blokiran tako da ga povučete.

### Vađenje alata (sl. 3)

Povucite zapornu čahuru (2) i zadržite je, a zatim izvadite alat.

## 9. Rukovanje

### Opasnost!

**Kako bi se izbjegle opasnosti, stroj je dopušteno držati samo za obje ručke (6/9)!** U suprotnom može doći do električnog udara ako se probuše kabeli!

Isključivanje: Otpustite sklopku za uključivanje/isključivanje (5).

### Preklopnik udarno bušenje/dlijetanje (sl. 6)

- Za udarno bušenje pritisnite gumb (d) na okretnoj sklopki (3) i istodobno okrenite okretnu sklopku (3) u položaj sklopke (f).
- Za dlijetanje pritisnite gumb (d) na okretnoj sklopki (3) i istodobno okrenite okretnu sklopku (3) u položaj sklopke (b). U položaju (b) dlijeto je blokirano.

### Napomena!

Za udarno bušenje potrebna je mala sila pritiska. Prevelika sila pritiska nepotrebno će opteretiti motor. Redovito provjeravajte svrdlo. Izbrusite ili zamijenite tupo svrdlo.

## 10. Priključivanje na električnu mrežu

**Montirani elektromotor priključen je pripravan za rad. Priključak ispunjava važeće propise VDE i DIN.**

**Postojeći električni priključak i korišteni produžni kabel moraju udovoljavati tim propisima.**

### Oštećen električni priključni vod

Na električnim kabelima često nastaju oštećenja izolacije.

Uzroci toga mogu biti sljedeći:

- Pritisnuta mjesta, ako se kabeli provode kroz procjepu u prozorima ili vratima
- Pregibi zbog neispravnog učvršćivanja ili provođenja električnog kabela
- Posjekotine zbog gaženja električnog kabela
- Oštećenja izolacije zbog čupanja iz zidne utičnice.
- Pukotine zbog starenja izolacije.

Takvi oštećeni električni kabeli ne smiju se rabiti i zbog oštećenja izolacije opasni su za život.

Redovito provjeravajte jesu li električni kabeli oštećeni.

Prilikom provjere pobrinite se za to da kabel nije priključen na električnu mrežu.

Električni kabeli moraju udovoljavati važećim propisima VDE i DIN.

Rabite samo priključne vodove s oznakom H07RN-F. Na električnom kabelu mora obvezno biti otisnut tip kabela.

### Izmjenični motor

- Mrežni napon mora iznositi 220-240 V~.
- Produžni kabeli moraju imati duljinu do 25 m i prečni presjek od 1,5 mm<sup>2</sup>.

### Način priključivanja X

Ako se mrežni priključni kabel ovog uređaja ošteti, valja ga zamijeniti posebnim priključnim vodom koji se može nabaviti od proizvođača ili njegove servisne službe.

Priključivanja i popravke električne opreme smije obaviti samo elektrotehnički stručnjak.

Imate li pitanja, navedite sljedeće podatke:

- Vrsta struje motora
- Podatci s označne pločice stroja

## 11. Održavanje

**⚠ Upozorenje!** Prije svakog namještanja, servisiranja ili popravljanja izvucite mrežni utikač!

### Opće mjere održavanja

- Zaštitne naprave, ventilacijske proreze i kućište motora čistite od prašine i prljavštine. Obrišite uređaj čistom krpom ili ga ispušite niskotlačnim stlačenim zrakom.
- Preporučujemo da uređaj očistite odmah nakon svake uporabe.
- Uređaj redovito čistite vlažnom krpom i mazivim sapunom. Ne rabite sredstva za čišćenje ili otapala jer bi ona mogla nagristi plastične dijelove uređaja. Pobrinite se za to da voda ne može prodrijeti u unutrašnjost uređaja.
- Sve pomične dijelove valja dodatno podmazati u periodičnim razmacima!

### Ugljene četkice

- U slučaju prekomjernog iskrenja zatražite od elektrotehničkog stručnjaka da provjeri ugljene četkice. Pozor! Ugljene četkice smije zamijeniti samo ovlašteni električar.

## Servisne informacije

Valja voditi računa o tome da kod ovog proizvoda sljedeći dijelovi podliježu trošenju zbog uporabe ili prirodnom trošenju, odnosno da su sljedeći dijelovi potrebni kao potrošni materijali.

Potrošni dijelovi\*: ugljene četkice, dlijeto

\* Nisu nužno uključeni u opseg isporuke!

Rezervne dijelove i pribor možete nabaviti preko našeg servisnog centra. Za to skenirajte QR kod na naslovnicu.

## Naručivanje rezervnih dijelova

Prilikom naručivanja rezervnih dijelova (preko telefonske linije servisne službe) potrebno je navesti sljedeće informacije:

- Tip uređaja
- Broj artikla uređaja (naveden je na pakiranju i u priručniku)

## 12. Čišćenje

### 12.1 Čišćenje

Zaštitne naprave, ventilacijske proreze i kućište motora čistite od prašine i prljavštine. Preporučujemo da uređaj očistite neposredno nakon svake uporabe.

#### 12.1.1 Vanjsko čišćenje

- Uređaj redovito čistite vlažnom krpom i mazivim sapunom.
- Ne rabite sredstva za čišćenje ili otapala. Ona bi mogla nagristi plastične dijelove uređaja.
- Pobrinite se za to da voda ne može prodrijeti u unutrašnjost uređaja.

## 13. Skladištenje

Uređaj i njegov pribor uskladištite na tamnom, suhom mjestu koje je zaštićeno od zamrzavanja i nepristupačno za djecu. Optimalna temperatura skladištenja je između 5 i 30 °C.

Čuvajte električni alat u originalnom pakiranju. Pokrijte električni alat kako biste ga zaštitili od prašine ili vlage.

Čuvajte priručnik za uporabu u blizini električnog alata.

## 14. Zbrinjavanje i recikliranje

### Napomene o ambalaži



Ambalažni materijali mogu se reciklirati. Molimo zbrinite ambalažu na ekološki način.

### Napomene o Zakonu o električnim i elektroničkim uređajima



**Otpadni električni i elektronički uređaji ne spadaju u kućni otpad, nego ih valja odnijeti na odvojeno mjesto prikupljanja i zbrinjavanja!**

- Stare baterije ili akumulatore koji nisu fiksno ugrađeni u otpadni uređaj potrebno je prije predaje izvaditi tako da se ne unište! Njihovo zbrinjavanje regulirano je zakonom o baterijama.
- Vlasnici i korisnici električnih i elektroničkih uređaja zakonom su obvezni vratiti ih nakon uporabe.
- Krajnji korisnik isključivo je odgovoran za brisanje osobnih podataka na otpadnom uređaju koji treba zbrinuti!
- Simbol prekržižene kante za otpad znači da otpadne električne i elektroničke uređaje nije dopušteno zbrinjavati u kućni otpad.
- Otpadne električne i elektroničke uređaje moguće je besplatno predati na sljedeća mjesta:
  - Javno-pravna mjesta za zbrinjavanje i prikupljanje (npr. komunalna dvorišta)
  - Mjesta prodaje električnih uređaja (stacionarna i internetska), ako su trgovci obvezni preuzeti ih ili ako besplatno nude tu uslugu.
  - Do tri otpadna električna uređaja po svakoj vrsti uređaja, s duljinom rubova od maksimalno 25 centimetara, možete bez prethodne nabave novog uređaja besplatno predati proizvođaču ili nekom drugom obližnjem ovlaštenom sabiralištu.
  - Dodatne dopunske uvjete povrata od proizvođača i distributera možete saznati od servisne službe.
- U slučaju isporuke novog električnog uređaja od proizvođača privatnom kućanstvu on može omogućiti besplatno preuzimanje otpadnog električnog uređaja na zahtjev krajnjeg korisnika. U vezi s tim obratite se servisnoj službi proizvođača.
- Ove izjave vrijede samo za uređaje koji se montiraju i prodaju u državama Europske unije i koji podliježu Europskoj direktivi 2012/19/EU. U državama izvan Europske unije mogu vrijediti drukčiji propisi za zbrinjavanje otpadnih električnih i elektroničkih uređaja.





## 15. Otklanjanje neispravnosti

Sljedeća tablica prikazuje simptome pogrešaka i opisuje kako riješiti problem ako stroj ne radi ispravno. Ako time ne uspijete locirati i otkloniti problem, obratite se servisnoj radionici.

Neispravnost	Mogući uzrok	Rješenje
Uređaj se ne pokreće	Sklopka za uključivanje/isključivanje je neispravna	Popravak obavlja ovlašteni servisni centar
	Motor je neispravan	Popravak obavlja ovlašteni servisni centar

## Razlaga simbolov na napravi

Z uporabo simbolov v tem priročniku želimo vašo pozornost usmeriti na mogoča tveganja. Varnostni simboli in razlage, ki jih spremljajo, je treba natančno razumeti. Sama opozorila ne odpravijo tveganj in ne morejo nadomestiti ustreznih ukrepov za preprečevanje nesreč.

	<p>Opozorilo – za zmanjšanje tveganja telesnih poškodb preberite navodila za uporabo.</p>
	<p>Nosite zaščito za sluh. Zaradi vpliva hrupa lahko oglušite.</p>
	<p>Nosite masko za zaščito pred prahom. Pri delu z lesom in drugimi materiali lahko nastane zdravju škodljiv prah. Materiala, ki vsebuje azbest, ni dovoljeno obdelovati!</p>
	<p>Nosite zaščitna očala. Med delom nastajajo iskre ali drobcji, trske in prah, ki jih izvrže iz naprave, ki lahko povzročijo izgubo vida.</p>
	<p>Razred zaščite II</p>
<p><b>⚠ Pozor!</b></p>	<p>V teh navodilih za uporabo smo mesta, ki zadevajo vašo varnost, označili s tem znakom.</p>

**Kazalo:**
**Stran:**

1.	Uvod.....	120
2.	Opis naprave.....	120
3.	Obseg dostave.....	120
4.	Namenska uporaba .....	120
5.	Pomembni napotki .....	121
6.	Tehnični podatki.....	123
7.	Razpakiranje.....	123
8.	Pred zagonom .....	123
9.	Uporaba .....	124
10.	Električni priključek .....	124
11.	Vzdrževanje .....	125
12.	Čiščenje .....	125
13.	Skladiščenje.....	125
14.	Odlaganje med odpadke in reciklaža .....	125
15.	Pomoč pri motnjah.....	126
16.	Izjava o skladnosti .....	184

## 1. Uvod

### Proizvajalec:

Schepbach GmbH  
Günzburger Straße 69  
D-89335 Ichenhausen

### Spoštovani kupec,

želimo vam veliko veselja in uspeha pri delu z vašo novo napravo.

### Napotek:

Proizvajalec te naprave skladno z veljavnim zakonom o odgovornosti za izdelke ne jamči za poškodbe na tej napravi ali poškodbe s to napravo, do katerih pride pri:

- nepravilnem ravnanju,
- Neupoštevanje navodil za uporabo,
- popravilih, ki jih izvedejo tretje osebe, nepooblaščenih strokovnjaki,
- vgradnji neoriginalnih nadomestnih delov in zamenjavi z njimi,
- nenamenski uporabi
- Izpadi električne naprave zaradi neupoštevanja električnih predpisov in določil VDE 0100, DIN 57113 / VDE 0113

### Upošteвайте naslednje:

Pred montažo in zagonom preberite celotno besedilo navodil za uporabo.

Ta navodila za uporabo vam olajšajo spoznati napravo in izkoristiti njene možnosti uporabe, ki so v skladu z določili.

Navodila za uporabo vsebujejo pomembne napotke o varnem, strokovnem in ekonomičnem delu z napravo, o izogibanju nevarnostim, prihranku stroškov za popravila, zmanjšanju časov izpada in povečanju zanesljivosti ter življenjske dobe naprave. Poleg varnostnih določil v teh navodilih za uporabo morate nujno upoštevati predpise svoje države, ki veljajo za uporabo naprave.

Navodila za uporabo shranite poleg naprave, ovita v plastični ovitek, tako da bodo zaščitena pred umazanijo in vlago. Pred začetkom dela mora vsak upravljavec natančno prebrati omenjena navodila in jih upoštevati.

Na napravi lahko delajo samo osebe, ki so poučene o uporabi naprave in o nevarnostih, ki so povezane s tem. Upoštevanje zahtevano najnižjo starost.

Poleg varnostnih napotkov iz teh navodil in posebnih predpisov vaše države morate pri uporabi identičnih strojev upoštevati tudi splošno veljavna tehnična pravila.

Ne prevzemamo nikakršne odgovornosti za nezgode in poškodbe, nastale zaradi neupoštevanja teh navodil in varnostnih napotkov.

## 2. Opis naprave (slika 1)

1. Zaklopni tulec
2. Zaščita pred prahom
3. Preklopno stikalo udarno vrtnanje/dletanje
4. Pokrov
5. Stikalo za vklop/izklop
6. Ročaj
7. Kontrolna lučka
8. Omrežni kabel
9. Dodatni roč

## 3. Obseg dostave

- A. Zabojujnik
- B. Vrtno kladivo
- C. Orodje za vzdrževanje
- D. Oglene ščetke
- E. Koničasto dleto
- F. Ploščato dleto

## 4. Namenska uporaba

Naprava je namenjena za udarno vrtnanje v beton, kamen in opeke ter za klesanje z uporabo ustreznega svedra ali dleta.

Stroj se sme uporabljati samo v skladu s predvidenim namenom. Vsaka druga uporaba, ki presega to, ni v skladu z namenom. Za škodo ali telesne poškodbe vseh vrst, ki izhajajo iz tega, je odgovoren uporabnik/upravljavec in ne proizvajalec.

Prosimo, upoštevajte, da naše naprave namensko niso konstruirane za gospodarsko, obrtno ali industrijsko uporabo.

Ne prevzemamo nobene odgovornosti, če napravo uporabljate v gospodarskih, obrtnih ali industrijskih obratih ter enakih dejavnostih.



## 5. Pomembni napotki

### Splošni varnostni napotki za električna orodja

**⚠ OPOZORILO** Preberite vse varnostne napotke in navodila. Zaradi neupoštevanja varnostnih napotkov in navodil lahko pride do električnega udara, požara in/ali hudih telesnih poškodb.

### Hranite vse varnostne napotke in navodila za prihodnjo rabo.

V varnostnih napotkih uporabljen pojem »električno orodje« se nanaša na omrežno gnana električna orodja (z električnim kablom) in na akumulatorsko gnana električna orodja (brez električnega kabla).

### Varnost na delovnem mestu

- **Vaše delovno mesto mora biti vedno čisto in dobro osvetljeno.** Nered ali neosvetljena delovna območja lahko vodijo do nesreč.
- **Z električnim orodjem ne delajte v eksplozijsko ogroženem okolju, v katerem se nahajajo gorljive tekočine, plini ali prah.** Električna orodja ustvarjajo iskre, ki lahko vnamejo prah ali hlape.
- **Otroci in druge osebe se vam ne smejo približevati, medtem ko uporabljate električno orodje.** Če vas zamotijo, lahko izgubite nadzor nad orodjem.

### Električna varnost

- **Priključni vtič električnega orodja se mora prilegati v vtičnico. Vtiča ni dovoljeno na noben način spreminjati. Adapterskih vtičev ne uporabljajte z električnimi orodji, ki so zaščitno ozemljena.** Nespremenjeni vtiči in prilegajoče se vtičnice zmanjšajo tveganje električnega udara.
- **Izogibajte se telesnemu stiku z ozemljenimi površinami cevi, gretij, štedilnikov in hladilnikov.** Če je vaše telo ozemljeno, obstaja večje tveganje električnega udara.
- **Električnih orodij ne izpostavljajte dežju ali mokroti.** Vdor vode v električno napravo poveča tveganje električnega udara.
- **Kabla ne uporabljajte za nošenje ali obešanje električnega orodja ali za vlečenje vtiča iz vtičnice. Kabla ne približujte vročini, olju, ostrim robovom ali premikajočim se delom naprave.** Poškodovani ali zamotani kabli povečujejo tveganje električnega udara.

- **Če z električnim orodjem delate na prostem, uporabljajte samo takšne podaljševalne kable, ki so primerni za zunanje območje.** Uporaba podaljševalnega kabla, ki je primeren za zunanje območje, zmanjša tveganje električnega udara.
- **Če se ni mogoče izogniti uporabi električnega orodja v vlažnem okolju, uporabite zaščitno stikalo za okvarni tok.** Uporaba zaščitnega stikala na okvarni tok zmanjša tveganje električnega udara.

**⚠ OPOZORILO!** To električno orodje med delovanjem ustvarja elektromagnetno polje. To polje lahko v določenih okoliščinah vpliva na aktivne ali pasivne medicinske vsadke. Zaradi zmanjšanja nevarnosti resnih ali smrtnih poškodb, osebam z medicinskimi vsadki priporočamo, da se pred uporabo električnega orodja posvetujejo s svojim zdravnikom ali proizvajalcem medicinskega vsadka.

### Varnost oseb

- **Bodite pozorni, pazite, kaj delate, in k delu z električnim orodjem pristopite z razumom. Ne uporabljajte električnega orodja, če ste utrujeni ali pod vplivom drog, alkohola ali zdravil.** Trenutek nepozornosti pri uporabi električnega orodja lahko vodi do resnih telesnih poškodb.
- **Nosite osebno zaščitno opremo in vedno zaščitna očala.** Nošenje osebne zaščitne opreme, kot je protiprašna maska, nedrseči varnostni čevlji, zaščitna čelada ali zaščita sluha, odvisno od vrste in uporabe električnega orodja, zmanjša tveganje telesnih poškodb.
- **Preprečite nenameren zagon. Prepričajte se, da je električno orodje izklopljeno, preden ga boste priklopili na tokovno napajanje in/ali priključili akumulatorsko baterijo, ga pobrali ali nosili.** Če imate pri nošenju električnega orodja prst na stikalu ali napravo vklopljeno priključite na tokovno napajanje, lahko to privede do nesreč.
- **Preden boste vklopili električno orodje, odstranite orodja za nastavitev ali vijačni ključ.** Orodje ali ključ, ki se nahaja v vrtečem se delu naprave, lahko privede do telesnih poškodb.
- **Izogibajte se nenaravni telesni drži. Pazite, da stojite varno in da vedno ohranjate ravnotežje.** Tako lahko električno orodje v nepričakovanih situacijah bolje kontrolirate.

- **Nosite primerna oblačila. Ne nosite širokih oblačil ali nakita. Las, oblačil in rokavic ne približujte premikajočim se delom.** Premikajoči se deli lahko zagrabijo ohlapna oblačila, nakit ali dolge lase.
- **Če lahko montirate naprave za odsesavanje in naprave za lovljenje prahu, se prepričajte, da so te priključene in se pravilno uporabljajo.** Uporaba naprave za odsesavanje prahu lahko zmanjša nevarnost zaradi prahu.
- **Ne bodite prepričani, da se vam nič ne more zgoditi in nikar ne prezrite varnostnih pravil za električna orodja, tudi če ste po večkratni uporabi električnega orodja popolnoma samozavestni pri njegovi uporabi.** Nepazljiva uporaba lahko v delčku sekunde privede do hudih poškodb.

#### Uporaba električnega orodja in ravnanje z njim

- **Ne preobremenite naprave. Za svoje delo uporabite temu namenjeno električno orodje.** Z ustreznim električnim orodjem lahko v podanem območju moči delate boljše in varneje.
- **Ne uporabljajte električnega orodja, ki ima okvarjeno stikalo.** Električno orodje, ki ga ni več mogoče vklopiti ali izklopiti, je nevarno in ga je treba popraviti.
- **Izvlcite vtič iz vtičnice in/ali odstranite akumulatorsko baterijo, preden boste nastavljali napravo, zamenjevali dele pribora ali odložili električno orodje.** S tem previdnostnim ukrepom preprečite nenamerni zagon električnega orodja.
- **Nerabljena električna orodja hranite izven dosega otrok. Osebam, ki niso seznanjene s to napravo ali niso prebrali teh navodil, ne pustite uporabljati naprave.** Električna orodja so nevarna, če jih uporabljajo neizkušene osebe.
- **Skrbno negujte električna orodja. Preverite, če gibljivi deli brezhibno delujejo in se ne zatikajo, če so deli zlomljeni ali tako poškodovani, da je delovanje električnega orodja omejeno. Pred uporabo naprave je treba popraviti poškodovane dele.** Veliko nesreč se zgodi zaradi slabo vzdrževanih električnih orodij.
- **Vaša rezalna orodja morajo biti ostra in čista.** Skrbno negovana rezalna orodja z ostrimi rezalnimi robovi se manj zatikajo in jih je mogoče lažje voditi.

- **Električno orodje, pribor, vložna orodja itd. uporabljajte v skladu s temi navodili. Pri tem upoštevajte delovne pogoje in opravilo, ki ga je treba izvršiti.** Uporaba električnega orodja v namene, za katere ni predvideno, lahko vodi do nevarnih situacij.
- **Ročaji in prijemalne površine morajo biti suhe, čiste in brez olja in masti.** Spolzki ročaji in spolzke prijemalne površine ne omogočajo varnega upravljanja in nadzor električnega orodja v nepredvidljivih situacijah.

#### Service

- **Vaše električno orodje sme popravljati samo kvalificirano strokovno osebje in samo z originalnimi nadomestnimi deli.** Tako je zagotovljeno, da električno orodje ostane varno.

#### Varnostni napotki za kladivo

- **Nosite zaščito sluha.** Zaradi vpliva hrupa lahko oglušite.
- **Uporabljajte dodatne ročaje, ki so priloženi k napravi.** Izguba nadzora lahko privede do telesnih poškodb.
- **Napravo držite samo na izoliranih prijemalnih površinah, ko izvajate dela, pri katerih lahko vložno orodje naleti na skrite električne vode ali na lasten električni kabel.** Stik z vodom, po katerem teče tok, lahko naelektri tudi kovinske dele in privede do električnega udara.

#### Varnostne napotke skrbno shranite.

#### Preostala tveganja

- Tudi če to električno orodje uporabljate v skladu s predpisi, vedno obstajajo preostala tveganja. V povezavi s konstrukcijo in izvedbo tega električnega orodja lahko pride do naslednjih nevarnosti:**
- Poškodbe pljuč, če ne nosite primerne maske za zaščito pred prahom.
  - Poškodbe sluha, če ne nosite primerne zaščite sluha.
  - Škoda na zdravju, ki nastopi zaradi vibracij na spodnjem in zgornjem delu roke, če napravo uporabljate dalj časa ali če je ne upravljate in vzdržujete ustrezno.

## 6. Tehnični podatki

Omrežna napetost	230–240 V~ 50 Hz
Poraba moči	1600 W
Udarčna sila	10 joulov
Število vrtljajev	630 min <sup>-1</sup>
Število udarcev	3800 udarcev/min
Moč vrtnanja v beton/kamen (maks.)	40 mm
Razred zaščite	II
Teža	7,3 kg

### Nevarnost!

#### Hrup in vibracije

Vrednosti hrupa in vibracij so bile ugotovljene v skladu s standardom EN 60745.

Raven hrupa $L_{pA}$	87,7 dB
Nezanesljivost $K_{pA}$	3 dB
Nivo moči zvoka $L_{WA}$	98,7 dB
Negotovost $K_{WA}$	3 dB

#### Nosite zaščito za sluh.

Zaradi vpliva hrupa lahko oglušite.

Ugotovljene skupne vrednosti nihanja (vektorska vsota treh smeri) ustrezajo standardu EN 60745.

#### Glavni ročaj

Udarno vrtnanje v beton:

$$a_{h(HD)} = 18,987 \text{ m/s}^2, K = 1,5 \text{ m/s}^2$$

#### Dodatni ročaj

Udarno vrtnanje v beton:

$$a_{h(HD)} = 18,987 \text{ m/s}^2, K = 1,5 \text{ m/s}^2$$

#### Glavni ročaj

$$\text{Dletanje: } a_{h(ChEq)} = 19,962 \text{ m/s}^2, K = 1,5 \text{ m/s}^2$$

#### Dodatni ročaj

$$\text{Dletanje: } a_{h(ChEq)} = 19,962 \text{ m/s}^2, K = 1,5 \text{ m/s}^2$$

Navedena vrednost emisij vibracij je bila izmerjena z normiranim preizkusnim postopkom in se glede na način uporabe električnega orodja lahko spremeni in izjemoma preseže navedeno vrednost.

Navedeno vrednost emisij vibracij je mogoče uporabiti za primerjavo električnega orodja z drugim.

Navedeno vrednost emisij vibracij je mogoče uporabiti tudi za začetno oceno negativnega vpliva.

### Nastajanje hrupa in vibracij omejite na minimum!

- Uporabljajte samo brezhibne naprave.
- Redno vzdržujte in čistite napravo.
- Svoj način dela prilagodite napravi.
- Ne preobremenite naprave.
- Po potrebi predajte napravo v pregled.
- Izklopite napravo, ko je ne uporabljate.
- Nosite rokavice.

## 7. Razpakiranje

- Odprite embalažo in napravo previdno vzemite ven.
- Odstranite embalažni material ter ovojna in transportna varovala (če obstajajo).
- Preverite, ali je obseg dostave celovit.
- Preverite, če so se naprava in deli pribora poškodovali med transportom. V primeru reklamacij morate takoj obvestiti prevoznika. Kasnejših reklamacij ne bomo priznali.
- Po možnosti embalažo shranite do preteka garancijskega časa.
- Pred uporabo morate s pomočjo navodil za uporabo spoznati napravo.
- Kot pribor, obrabne in nadomestne dele uporabljajte samo originalne dele. Nadomestne dele dobite pri svojem specializiranem trgovcu.
- Pri naročanju navedite našo številko artikla in tip ter leto izdelave naprave.

### ⚠ OPOZORILO!

**Naprava in embalažni material nista otroški igrači! Otroci se ne smejo igrati s plastičnimi vrečkami, folijami in majhnimi deli! Obstaja nevarnost, da jih pogoltnete in se z njimi zadušijo!**

## 8. Pred zagonom

Pred priključitvijo se prepričajte, da se podatki na tipski ploščici ujemajo s podatki o električnem omrežju.

### Opozorilo!

**Pred nastavljanjem naprave vedno izvlecite omrežni vtič.**

Mesto, na katerem boste napravo uporabljali, preiščite z napravo za iskanje vodov glede skritih električnih vodov in vodovodnih cevi.

#### Dodatni ročaj (sl. 1)

**Vrtalno kladivo iz varnostnih razlogov vedno uporabljajte z dodatnim ročajem.**

Dodatni ročaj (9) vam med uporabo vrtalnega kladiva nudi dodatno oporo. Naprave iz varnostnih razlogov ni dovoljeno uporabljati brez dodatnega ročaja (9). Dodatni ročaj (9) pritrdite na vrtalno kladivo tako, da ga vpnete. Če ročaj obrnete v levo (gledano iz smeri ročaja), ga sprostite. Če ročaj obrnete v desno, ga vpnete. Najprej sprostite vpetje dodatnega ročaja.

Nato lahko dodatni ročaj (9) obrnete v delovni položaj, ki vam najbolj ustreza. Zdaj dodatni ročaj spet zategujete v nasprotno smer, dokler ni trdno pritrjen.

#### Vstavljanje orodja (sl. 2)

- Preden boste orodje vložili, ga očistite in steblo orodja rahlo namastite z mastjo za svedre.
- Zaklopni tulec (2) potegnite nazaj in ga zadržite.
- Orodje, na katerem ni prahu, z vrtenjem potisnite v sprejeto za orodje do omejevalnika. Orodje se samodejno zapahne.
- Preverite zapah, tako da potegnete za orodje.

#### Odstranitev orodja (sl. 3)

Zaklopni tulec (2) potegnite nazaj, ga zadržite in odstranite orodje.

## 9. Uporaba

#### Nevarnost!

**Da se izognete nevarnosti, smete stroj držati samo za oba ročaja (6/9)!** Sicer lahko pri navrtanju vodov grozi električni udar!

Izklop: Sprostite stikalo za vklop/izklop (5).

#### Preklopno stikalo udarno vrtnanje/dletanje (sl. 6)

- Za udarno vrtnanje pritisnite gumb (d) na vrtljivem stikalu (3) in hkrati zavrtite vrtljivo stikalo (3) v položaj stikala (f).
- Za dela z dletom pritisnite gumb (d) na vrtljivem stikalu (3) in hkrati zavrtite vrtljivo stikalo (3) v položaj stikala (b). V položaju (b) je dleto blokirano.

#### Napotek!

Za udarno vrtnanje potrebujete le majhen pritisk. Premočan pritisk brez potrebe obremenjuje motor. Redno preverjajte sveder. Top sveder nabrusite ali zamenjajte.

## 10. Električni priključek

**Nameščeni elektromotor je priključen, tako da je pripravljen za uporabo. Priključek ustreza zadevnim standardom VDE in DIN.**

**Omrežni priključek in uporabljen podaljšek na strani kupca morata ustrezati predpisom.**

#### Poškodovan električni priključni vodnik

Na električnih priključnih vodih pogosto nastanejo poškodbe izolacije.

Vzroki za to so lahko:

- Otiščanci, če priključne vode speljete skozi okna ali reže vrat
- Pregibi zaradi nepravilne pritrditve ali vodenja priključnih vodov
- Rezi zaradi vožnje preko priključnih vodov
- Poškodbe izolacije zaradi iztrganja iz stenske vtičnice.
- Pretrgana mesta zaradi staranja izolacije.

Takih poškodovanih električnih priključnih vodov ne smete uporabljati, ker so zaradi poškodb izolacije smrtno nevarni.

Redno preverjajte, če so električni priključni vodi poškodovani. Pri tem pazite, da priključni vod pri preverjanju ne bo visel na električnem omrežju.

Električni priključni vodi morajo ustrezati zadevnim določilom VDE in DIN.

Uporabljajte samo priključne vode z oznako H07RN-F. Po predpisih mora biti oznaka tipa priključnega voda natisnjena na njem.

#### Motor na izmenični tok

- Omrežna napetost mora biti 220–240 V~.
- Podaljševalni vodi do 25 m morajo imeti prečni prerez 1,5 kvadratnega milimetra.

#### Način priključitve X

Če je omrežni priključni vod te naprave poškodovan, ga je treba zamenjati s posebej pripravljenim priključnim vodom, ki ga lahko nabavite pri proizvajalcu ali preko njegove službe za stranke.

Priključevanje in popravila električne opreme lahko izvajajo samo strokovnjaki za elektriko.

V primeru povpraševanja morate navesti spodnje podatke:

- Vrsta toka, ki napaja motor
- Podatki tipske ploščice stroja

## 11. Vzdrževanje

**⚠ Opozorilo!** Pred vsakim nastavljanjem, servisiranjem ali popravilom izvlecite omrežni vtič!

### Splošni vzdrževalni ukrepi

- Na zaščitnih pripravah, prezračevalnih režah in ohišju motorja mora biti čim manj prahu in umazanije. Zdrgnite napravo s čisto krpo ali jo izpihajte s stisnjanim zrakom pod nizkim tlakom.
- Priporočamo, da napravo očistite neposredno po vsaki uporabi.
- Napravo redno čistite z vlažno krpo in malo maza-vega mila. Ne uporabljajte čistil ali topil, ker lahko poškodujejo plastične dele naprave. Pazite, da v notranjost naprave ne vdre voda.
- Vse gibljive dele je treba mazati v rednih časovnih intervalih!

### Oglene ščetke

- Če nastaja preveč isker, naj strokovnjak za elektriko preveri oglene ščetke. Pozor! Oglene ščetke lahko zamenja samo električar.

### Informacije o servisu

Upoštevajte, da so pri tem izdelku sledeči deli podvrženi obrabi, ki izhaja iz uporabe, ali naravni obrabi oz. so sledeči deli potrebni kot potrošni material.

Obrabni deli\*: oglene krtače, dleto

\* Ni nujno v obsegu dostave!

Nadomestne dele in pribor dobite v našem servisnem centru. V ta namen odčitajte QR-kodo na naslovni strani.

### Naročanje nadomestnih delov

Pri naročanju nadomestnih delov (prek servisne telefonske linije) morate navesti naslednje podatke:

- Tip naprave
- Številko izdelka naprave (najdete jo na embalaži oz. v navodilih)

## 12. Čiščenje

### 12.1 Čiščenje

Na zaščitnih pripravah, prezračevalnih režah in ohišju motorja mora biti čim manj prahu in umazanije. Priporočamo, da napravo očistite neposredno po vsaki uporabi.

#### 12.1.1 Čiščenje zunanosti

- Napravo redno čistite z vlažno krpo in malo maza-vega mila.
- Ne uporabljajte čistilnih sredstev ali topil. To lahko vpliva na dele naprave iz umetne snovi.
- Pazite, da v notranjost naprave ne vdre voda.

## 13. Skladiščenje

Napravo in njen pribor skladiščite v temnem, suhem prostoru, ki je zaščiten pred zmrzaljo in izven dosega otrok. Idealna temperatura skladiščenja je med 5 in 30°C.

Električno orodje shranjujte v originalni embalaži.

Pokrijte električno orodje, da ga zaščitite pred prahom ali vlago.

Navodila za uporabo hranite ob električnem orodju.

## 14. Odlaganje med odpadke in reciklaža

### Napotki za embalažo



Embalažne materiale je mogoče reciklirati. Embalažo zavrzite okoliju prijazno.

### Napotki glede zakona o električnih in elektronskih napravah



**Stare električne in elektronske naprave ne sodijo med gospodinjske, pač pa jih morate zavreči oz. oddati na zbirno mesto ločeno!**

- Stare baterije in akumulatorje, ki niso fiksno vgrajeni v staro napravo, je treba pred oddajo na zbirno mesto odstraniti brez uničenja komponent! Navodila za njihovo odstranjevanje ureja zakon o baterijah.
- Lastnik oz. uporabnik električnih in elektronskih naprav je zakonsko zavezan, da stare naprave po njihovi uporabi odda.
- Končni uporabnik nosi odgovornost za brisanje svojih osebnih podatkov na stari napravi, ki jo želi zavreči!

- Simbol prečrtanega smetnjaka pomeni, da električnih in elektronskih naprav ne smete odlagati med gospodinjске odpadke.
- Električne in elektronske naprave lahko brezplačno oddate na naslednjih mestih:
  - Javno-pravna mesta za odstranjevanje odpadkov oz. zbirna mesta (npr. komunalna podjetja)
  - Prodajna mesta električnih naprav (stacionarna in spletna), če so trgovci zavezani k prevzemanju starih naprav ali to ponujajo brezplačno.
  - Do tri stare električne naprave na vrsto naprave, z dolžino stranice največ 25 centimetrov, lahko brez predhodnega nakupa nove naprave od proizvajalca oddate pri njem ali na drugem pooblaščenem zbirnem mestu v vaši bližini.
- Ostale proizvajalčeve in trgovčeve dodatne pogoje za prevzem najdete pri posamezni servisni službi.
- Če proizvajalec dostavi novo električno napravo v zasebno gospodinjstvo, lahko končni uporabnik na zahtevo naroči brezplačen prevzem stare električne naprave. Povežite se s servisno službo proizvajalca.
- Te izjave veljajo le za naprave, ki so nameščene in prodane v državah Evropske unije in so predmet evropske direktive 2012/19/EU. V državah izven območja Evropske unije lahko veljajo drugačna določila za odstranjevanje starih električnih in elektronskih naprav med odpadke.





## 15. Pomoč pri motnjah

V naslednji tabeli so prikazani simptomi napak skupaj z opisom pomoči, če vaš stroj ne deluje pravilno. Če s tem ne morete lokalizirati in odpraviti težave, se obrnite na svoj servis.

Motnja	Možni vzrok	Ukrep
Naprava se ne zažene.	Okvarjeno stikalo za vklop/izklop	Popravilo v pooblaščenem servisnem centru
	Motor je okvarjen	Popravilo v pooblaščenem servisnem centru

## Seadmel olevate sümbolite selgitus

Käesolevas juhendis kasutatavate sümbolite ülesanne on juhtida teie tähelepanu võimalikele riskidele. Ohutussümbolitest ja nende juurde kuuluvatest selgitustest tuleb täpselt aru saada. Hoiatused ise ühtki riski ei kõrvalda ega suuda asendada korrektseid meetmeid õnnetuste ärahoidmiseks.

	<p>Hoiatus - lugege vigastusriski vähendamiseks käsitsusjuhendit.</p>
	<p>Kandke kuulmekaitset. Müra toime võib põhjustada kuulmiskadu.</p>
	<p>Kandke tolmuaitsemaski. Puidu ja muude materjalide töötlemisel võib tekkida tervistkahjustav tolm. Asbestisisaldusega materjali ei tohi töödelda!</p>
	<p>Kandke kaitseprille. Töö ajal tekkivad sädemed või seadmest väljatungivad killud, laastud ja tolmud võivad nägemiskadu põhjustada.</p>
	<p>Kaitseklass II</p>
<p><b>△ Tähelepanu!</b></p>	<p>Käesolevas käsitsuskorralduses oleme varustanud Teie ohutust puudutavad kohad selle märgiga.</p>

**Sisukord:**
**Lk:**

1.	Sissejuhatus .....	129
2.	Seadme kirjeldus .....	129
3.	Tarnekomplekt .....	129
4.	Sihtotstarbekohane kasutus .....	129
5.	Tähtsad juhised.....	130
6.	Tehnilised andmed.....	131
7.	Lahtipakkimine .....	132
8.	Enne käikuvõtmist.....	132
9.	Käsitsemine .....	133
10.	Elektriühendus .....	133
11.	Hooldus .....	133
12.	Puhastamine .....	134
13.	Ladustamine .....	134
14.	Utiliseerimine ja taaskäitus .....	134
15.	Rikete kõrvaldamine .....	135
16.	Vastavusdeklaratsioon .....	185



# 1. Sissejuhatus

## Tootja:

Scheppach GmbH  
Günzburger Straße 69  
D-89335 Ichenhausen

## Austatud klient!

Soovime Teile uue seadme meeldivat ja edukat kasutamist.

## Juhis:

Kõnealuse seadme tootja ei vastuta kehtiva tootevastutuse seaduse järgi kahjude eest, mis tekivad seadmel või seadme tõttu alljärgnevatel juhtudel:

- asjatundmatul käsitsemisel,
- Käsitsemiskorralduse eiramisel,
- Remontimisel kolmandate isikute, volitamata spetsialistide poolt
- Mitte-originaalosalade paigaldamine ja nendega väljavahetamine
- mitte sihtotstarbekohasel kasutamisel
- Elektrisüsteemi rivist väljalangemisel elektrialaeeskirjade ning VDE nõuete 0100, DIN 57113 / VDE 0113 eiramisel

## Pidage silmas:

Lugege enne montaaži ja käikuvõtmist kogu kasutusjuhendi tekst läbi.

Käesoleva kasutusjuhendi ülesandeks on hõlbustada seadme tundmaõppimist ja selle kasutamist vastavalt sihtotstarbekohastele kasutusvõimalustele.

Kasutusjuhend sisaldab tähtsaid juhiseid, kuidas saate seadmega ohutult, asjatundlikult ning ökonoomselt töötada, ja kuidas saate vältida ohte, hoida kokku remondikulusid, lühendada seisuaegu ning suurendada elektritööriista töökindlust ja eluiga. Lisaks käesolevas kasutusjuhendis esitatud ohutusnõuetele peate tingimata oma riigis seadme käitamise kohta kehtivaid eeskirju järgima.

Hoidke kasutusjuhendit kilekotis mustuse ja niiskuse eest kaitstult seadme juures alal. Kõik operaatorid peavad selle enne töö alustamist läbi lugema ja seda hoolikalt järgima.

Seadmega tohivad töötada ainult isikud, keda on seadme kasutamise osas instrueeritud ja sellega seonduvast ohtudest teavitatud. Nõutavast miinimumvanusest tuleb kinni pidada.

Peale käesolevas käsitusjuhendis sisalduvate ohutusjuhiste ning Teie riigis ehituslikult samade masinate kohta kehtivate eeskirjade tuleb järgida üldtunnustatud tehnilisi reegleid.

Me ei võta vastutust õnnetuste või kahjude eest, mis tekivad käesoleva juhendi ja ohutusjuhiste eiramisest.

## 2. Seadme kirjeldus (joon. 1)

1. Lukustushülss
2. Tolmukaitse
3. Löökpuurimise/meiseldamise ümberlüüti
4. Kaas
5. Sisse- / väljalüüti
6. käepide
7. Kontrolllamp
8. võrgukaabel
9. lisakäepide

## 3. Tarnekomplekt

- A. Kohver
- B. Puurvasar
- C. Hooldustööriist
- D. Süsiharjad
- E. Piikmeisel
- F. Lapikmeisel

## 4. Sihtotstarbekohane kasutus

Seade on ette nähtud betooni, kivimi ja tellise vasarpuurimiseks ning vastavat puuri või meisliit kasutades meiseldustöödeks.

Masinat tohib kasutada ainult vastavalt selle otstarbele. Igasugune sellest ulatuslikum kasutus pole sihtotstarbekohane. Sellest põhjustatud kahjude või igat liiki vigastuste eest vastutab kasutaja/operaator ja mitte tootja.

Palun pidage silmas, et meie seadmed pole konstrueeritud kommerts-, käsitööstus- ega tööstuskasutuse jaoks.

Me ei võta üle pretensiooniõiguskohustust, kui seadet kasutatakse kommerts-, käsitööstus- või tööstusettevõtetes ning samaväärsetel tegevustel.

## 5. Tähtsad juhised

### Üldised ohutusjuhised elektritööriistade kohta

⚠ **HOIATUS** Lugege kõiki ohutusjuhiseid ja korraldusi. Tegematajätmised ohutusjuhistest ja korraldustest kinnipidamisel võivad elektrilööki, tulekahju ja/või raskeid vigastusi põhjustada.

### Hoidke kõiki ohutusjuhiseid ja korraldusi tulevikuks alal.

Ohutusjuhistes kasutatav mõiste "elektritööriist" keh-  
tib võrgukäitusega elektritööriistade (võrgukaabliga) ja  
akukäitusega elektritööriistade (võrgukaablita) kohta.

### Ohutus töökohal

- **Hoidke oma tööpiirkond puhas ja hästi valgustatud.** Korratud või valgustamata tööpiirkonnad võivad õnnetusi põhjustada.
- **Ärge töötage elektritööriistaga plahvatusohtlikus ümbruskonnas, milles leidub süttimisoh-  
likke vedelikke, gaase või tolme.** Elektritööriistad tekitavad sädemeid, mis võivad tolmu või auru põlema süüdata.
- **Hoidke lapsed ja teised isikud elektritööriista kasutamise ajal eemal.** Tähelepanu kõrvalejuhtimisel võite seadme üle kontrolli kaotada.

### Elektrialane ohutus

- **Elektritööriista ühenduspistik peab pistikupes-  
sa sobima.** Pistikut ei tohi ühelgi viisil muuta. Ärge kasutage adapterpistikuid koos kaitse-  
maandusega elektritööriistadega. Muutmata  
pistikud ja sobivad pistikupesad vähendavad elek-  
trilöögi riski.
- **Vältige kehalist kontakti torude, küttesüsteemi-  
de, pliitide, külmkappide jms maandatud pinda-  
dega.** Kui Teie keha on maandatud, siis valitseb  
kõrgendatud elektrilöögi risk.
- **Kaitske elektritööriistu vihma ja märja eest.** Vee  
tungimine elektriseadmesse suurendab elektrilöö-  
gi riski.
- **Ärge kasutage kaablit valel otstarbel nagu  
elektritööriista kandmiseks, üles riputamiseks  
või pistikupesast pistiku väljatõmbamiseks.**  
Kaitske kaablit kuumuse, õli, teravate servade  
ning liikuvate seadmeosade eest. Kahjustatud  
või sasitud kaablid suurendavad elektrilöögi riski.

- **Kui töotate elektritööriistaga õues, siis kasuta-  
ge ainult pikendusjuhtmeid, mis sobivad ka vä-  
listingimustesse.** Välistingimustesse sobiva piken-  
dusjuhtme kasutamine vähendab elektrilöögi riski.
- **Kui elektritööriista käitamist pole võimalik niis-  
kes ümbruskonnas vältida, siis kasutage rikke-  
voolu-kaitselülitit.** Rikkevoolu-kaitselülitit kasuta-  
mine vähendab elektrilöögi riski.

⚠ **HOIATUS!** Antud elektritööriist tekitab käitamise ajal elektromagnetilise välja. Kõnealune väli võib tea-  
tud tingimustel aktiivsete või passiivsete meditsiiniliste implantaatide talitlust halvendada. Vähendamaks  
tõsiste või surmavate vigastuste ohtu, soovitame me meditsiiniliste implantaatidega isikutel arsti ja medit-  
siinilise implantaadi tootjaga konsulteerida enne, kui elektritööriista käsitsetakse.

### Inimeste ohutus

- **Olge tähelepanelik, pidage oma tegevust silmas  
ja käige töötamisel elektritööriistaga mõistlikult  
ümber.** Ärge kasutage elektritööriista, kui olete  
väsinud või uimastite, alkoholi või ravimite mõ-  
ju all. Hetkeline tähelepanematus võib põhjustada  
elektritööriista kasutamisel tõsiseid vigastusi.
- **Kandke isiklikku kaitsevarustust ja alati kaitse-  
seprille.** Isikliku kaitsevarustuse nagu tolmu-  
maski, libisemiskindlate turvajalatsite, kaitsekiivri või  
kuulmekaitsme kandmine, vastavalt elektritööriista  
liigile ning kasutusele, vähendab vigastuste riski.
- **Vältige ettekatvatsemat käikuvõtmist. Veendu-  
ge, et elektritööriist on enne voolutoite ja/või  
aku külgeühendamist, ülesvõtmist või kandmist  
välja lülitatud.** Kui hoiate elektritööriista kandmi-  
sel sõrme lülitil või ühendate sisselülitatud sead-  
me voolutoitega, siis võib see õnnetusi põhjustada.
- **Eemaldage enne elektritööriista sisselülita-  
mist seadistustööriistad ja nutrivõtmed.** Pöör-  
leva seadmeosa sisemuses paiknev tööriist või võti  
võib vigastusi põhjustada.
- **Vältige ebaharilikku kehahoiakut. Hoolitsege  
stabiilse seisuasendi eest ja hoidke alati tasa-  
kaalu.** Seeläbi saate elektritööriista ootamatutes  
olukordades paremini kontrollida.
- **Kandke sobivat riietust. Ärge kandke avarat riie-  
tust ega ehteid. Hoidke juuksed, riietus ja kin-  
dad pöörlevatest detailidest eemal.** Avar riietus,  
ehted või pikad juuksed võidakse liikuvate detailide  
poolt kaasa haarata.

- **Kui on võimalik monteerida tolmuimuseadiseid ja tolmutpüüdeseadiseid, siis veenduge, et need on külge ühendatud ning neid kasutatakse õigesti.** Tolmuimustusüsteemi kasutamine võib vähendada tolmust tingitud ohte.
- **Ärge uskuge pimesi ohutusse ega eirake elektritööriista ohutusreegleid ka siis, kui olete paljudkordse kasutuse tõttu elektritööriistaga tuttav.** Tähelepanematu tegutsemine võib põhjustada sekundi murdosa jooksul raskeid vigastusi.

#### Elektritööriista kasutamine ja käsitsemine

- **Ärge koormake seadet üle.** Kasutage töötamisel antud töö jaoks ettenähtud elektritööriista. Sobiva elektritööriistaga töötate paremini ja ohutumalt ettenähtud võimsusvahemiku piires.
- **Ärge kasutage elektritööriista, mille lüliti on defektne.** Elektritööriist, mida ei saa enam sisse või välja lülitada, on ohtlik ning tuleb remontida.
- **Tõmmake pistik enne seadme seadistamist, tarvikudetailide vahetamist või seadme ärapanemist pistikupesast välja ja/või eemaldage aku.** See ettevaatusmeede vähendab elektritööriista ettekavatsematu käivitumise ohtu.
- **Ladustage mittekasutatavaid elektritööriistu lastele kättesaamatult.** Ärge laske seadet kasutada inimestel, kes seda ei tunne või pole käesolevaid korraldusi läbi lugenud. Elektritööriistad on ohtlikud, kui neid kasutavad kogenematu isikud.
- **Hoolitsege elektritööriistade eest hästi.** Kontrollige, kas liikuva detailid talitlevad laitmatult ega kiilu kinni, kas esineb murdunud või kahjustatud detaile nii, et elektritööriista talitus on piiratud. Laske kahjustatud detailid enne seadme kasutamist remontida. Paljude õnnetuste põhjus peitub halvasti hooldatud elektritööriistades.
- **Hoidke oma löiketööriistad teravad ja puhtad.** Hästi hoolitsetud teravate lõikeservadega löiketööriistad kiiluvad vähem kinni ja neid on lihtsam juhtida.
- **Kasutage elektritööriista, tarvikuid, rakendusööriistu jms vastavalt käesolevatele korraldustele.** Arvestage seejuures töötingimustega ja teostatava tegevuse iseloomuga. Elektritööriistade kasutamine muudeks kui ettenähtud rakendus-teks võib põhjustada ohtlikke olukordi.
- **Hoidke käepidemed ja hoidepinnad kuivad, puhtad ja õli- ning määrdevabad.** Libedad käepidemed ja hoidepinnad ei võimalda elektritööriista ettenägematutes olukordades kindlalt käsitseada ning kontrollida.

#### Teenindus

- **Laske elektritööriista remontida ainult kvalifitseeritud erialapersonalil ja ainult originaalvaruosadega.** Sellega tagatakse elektritööriista ohutuse säilimine.

#### Vasardamise ohutusjuhised

- **Kandke kuulmekaitset.** Müratõime võib põhjustada kuulmiskadu.
- **Kasutage seadmega kaasapandud lisakäepidemeid.** Kontrolli kaotamine võib põhjustada vigastusi.
- **Hoidke seadet töötamise ajal isoleeritud hoidepindadest, kuna rakendustööriist võib sattuda kontakti peidetud elektrijuhtmete või oma enda toitekaabliga.** Kokkupuude pingele all oleva juhtmega võib ka metallist seadmeosad pingele alla seada ja elektrilööki põhjustada.

#### Hoidke ohutusjuhised korralikult alles.

#### Jääkriskid

**Ka siis, kui käsitsete antud elektritööriista eeskirjade kohaselt, jäävad alati valitsema jääkriskid. Antud elektritööriista ehitusviisi ja teostusega seonduvalt võivad tekkida järgmised ohud:**

- Kopsukahjustused, kui ei kanta sobivat tolmuaitsemaski.
- Kuulmekahjustused, kui ei kanta sobivat kuulmekaitset.
- Tervisekahjustused, mis tulenevad käe-käsivarre võngetest, kui seadet kasutatakse pikema ajavahe miku vältel või juhitakse ja hooldatakse asjatundmatult.

## 6. Tehnilised andmed

võrgupinge	230 - 240 V~ 50 Hz
Võimsustarve	1600 W
Löögijõud	10 džauli
pöördearv	630 min <sup>-1</sup>
Löögiarv	3800 bpm
Puurimisvõimsus betoon/kivi (max)	40 mm
kaitseklass	II
Kaal	7,3 kg

## Oht!

### Müra ja vibratsioon

Müra- ja vibratsiooniväärtused määrati vastavalt EN 60745.

Helirõhutase $L_{pA}$	87,7 dB
Määramatus $K_{pA}$	3 dB
Helivõimsustase $L_{WA}$	98,7 dB
Määramatus $K_{WA}$	3 dB

### Kandke kuulmekaitset.

Müra toime võib põhjustada kuulmiskadu.

Võngete üldväärtused (kolme suuna vektorsumma) määratud vastavalt EN 60745.

### Peakäepide

Betooni puurvasardamine:

$$a_{h(HD)} = 18,987 \text{ m/s}^2, K = 1,5 \text{ m/s}^2$$

### Lisapide

Betooni puurvasardamine:

$$a_{h(HD)} = 18,987 \text{ m/s}^2, K = 1,5 \text{ m/s}^2$$

### Peakäepide

Meiseldamine:  $a_{h(ChEq)} = 19,962 \text{ m/s}^2, K = 1,5 \text{ m/s}^2$

### Lisapide

Meiseldamine:  $a_{h(ChEq)} = 19,962 \text{ m/s}^2, K = 1,5 \text{ m/s}^2$

Esitatud võngete emissiooniväärtust mõõdeti normitud kontrollimismeetodiga ja see võib elektritööriista kasutamise viisist ning liigist sõltuvalt muutuda ja erandjuhtudel esitatud väärtust ületada.

Esitatud võngete emissiooniväärtust saab kasutada ühe elektriseadme võrdlemiseks teisega.

Esitatud võngete emissiooniväärtust saab kasutada häirekäitumise sissejuhatavaks hindamiseks.

### Piirake müra teke ja vibratsioon miinimumile!

- Kasutage ainult laitmatuid seadmeid.
- Hooldage ja puhastage seadet regulaarselt.
- Kohandage oma töötamisviisi seadmele.
- Ärge koormake seadet üle.
- Laske seade vajaduse korral üle kontrollida.
- Lülitage seade välja, kui seda ei kasutata.
- Kandke kindaid.

## 7. Lahtipakkimine

- Avage pakend ja võtke seade ettevaatlikult välja.
- Eemaldage pakendusmaterjal ja pakendus- ning transpordikindlustused (kui olemas).
- Kontrollige üle, kas tarnekomplekt on terviklik.
- Kontrollige seadet ja tarvikuosi transpordikahjustuste suhtes. Puuduste korral tuleb kohe kohaletoojate teavitada. Hilisemaid pretensioone ei tunnustata.
- Hoidke pakendit võimaluse korral kuni garantiiaja möödumiseni alal.
- Tutvuge enne kasutamist käsitsusjuhendi alusel seadmega.
- Kasutage tarvikute ja kulu- ning varuosade puhul ainult originaalosi. Varuosi saate esindusest.
- Edastage tellimuste korral meie artiklumberid ja seadme tüüp ning ehitusaasta.

### △ HOIATUS!

**Seade ja pakendusmaterjal pole laste mänguasjad! Lapsed ei tohi kilekottide, kilede ja väikeosadega mängida! Valitseb allaneelamis- ja lämbumisoht!**

## 8. Enne käikuvõtmist

Veenduge enne külgeühendamist, et tüübisildil esitatud andmed ühtivad elektrivõrgu andmetega.

### Hoiatus!

**Tõmmake enne seadmel seadete teostamist võrgupistik välja.**

Uurige kasutuskohta juhtmeotsimiseseadmega peidetud elektrijuhtmete, gaasi- ja veetorude suhtes.

### Lisakäepide (joon. 1)

**Kasutage puurvasarat ohutusosalstel põhjustel ainult koos lisakäepidemega.**

Lisakäepide (9) pakub Teile puurvasara kasutamise ajal täiendavat tuge. Seadet ei tohi ohutusosalstel põhjustel ilma lisakäepidemeta (9) kasutada. Lisakäepide (9) kinnitatakse klemmseadisega puurvasara külge. Käepideme keeramine vastupäeva (käepideme poolt vaadates) vabastab klemmseadise. Käepideme keeramine päripäeva pingutab klemmseadise kinni. Vabastage esmalt lisakäepideme klemmseadis. Seejärel saate lisakäepideme (9) omale meeldivaimasse tööpositsiooni keerata. Nüüd keerake lisakäepidet vastupidises pööramisussuunas jälle kinni, kuni lisakäepide on kinnitatud.

### Tööriista sissepanemine (joon. 2)

- Puhastage enne sissepanemist tööriist ja määrige tööriista saba kergelt puurimäärdega sisse.
- Tõmmake lukustushülss (2) tagasi ja hoidke kinni.
- Lükake tolmuvaba tööriist keerates lõpuni tööriista kinnituspessa. Tööriist lukustub ise.
- Kontrollige lukustumist tööriistast tõmbamisega.

### Tööriista väljavõtmine (joon. 3)

Tõmmake lukustushülss (2) tagasi, hoidke kinni ja võtke tööriist välja.

## 9. Käsitsemine

### Oht!

**Õnnetuste vältimiseks tohib masinat hoida ainult mõlemast käepidemest (6/9)!** Vastasel juhul võib ähvardada juhtmetesse puurimisel elektrilööki!

Väljalülitamine: Laske sisse-/väljalüliti (5) lahti.

### Löökpuurimise/meiseldamise ümberlüüti (joon. 6)

- Vajutage löökpuurimiseks pöördlülitil (3) nuppu (d) ja keerake samal ajal pöördlülitil (3) lülitusasendisse (f).
- Vajutage meiseldustöödeks pöördlülitil (3) nuppu (d) ja keerake samal ajal pöördlülitil (3) lülitusasendisse (b). Asendis (b) on meisel fikseeritud.

### Juhis!

Vasarpuurimiseks vajate ainult väikest vastusurumismõju. Liiga suur vastusurve koormab asjatult mootorit. Kontrollige regulaarselt puuri. Lihvige nüri puur üle või asendage.

## 10. Elektriühendus

**Installeeritud elektrimootor on käitusvalmis kujul külge ühendatud. Ühendus vastab asjaomastele VDE ja DIN nõuetele.**

**Kliendipoolne võrguühendus ja kasutatav pikendusjuhe peavad vastama nendele eeskirjadele.**

### Kahjustatud elektriühendusjuhe

Elektriühendusjuhtmetel tekivad sageli isolatsioonikahjustused.

Nende põhjusteks võivad olla:

- Survekohad, kui ühendusjuhtmed veetakse läbi akende või uksevahede
- Murdekohad ühendusjuhtme asjatundmatu kinnitamise või vedamise tõttu

- Sisselõikekohad ühendusjuhtmetest ülesõitmise tõttu
- Isolatsioonikahjustused seinapistikupesast väljarebimise tõttu.
- Praod isolatsiooni vananemise tõttu.

Selliselt kahjustunud elektriühendusjuhtmeid ei tohi kasutada ja need on isolatsioonikahjustuste tõttu eluohhtlikud.

Kontrollige elektriühendusjuhtmed regulaarselt kahjustuste suhtes üle. Pidage silmas, et ülekontrollimisel pole ühendusjuhe vooluvõrku ühendatud.

Elektriühendusjuhtmed vastavad asjaomastele VDE ja DIN nõuetele.

Kasutage ainult tähisega H07RN-F ühendusjuhtmeid Ühenduskaablile trükitud tüübitähis on eeskirjaga kohustuslik.

### Vahelduvvoolumootor

- Võrgupinge peab olema 220-240 V~.
- Kuni 25 m pikkused pikendusjuhtmed peavad olema ristlõikega 1,5 ruutmillimeetrit.

### Ühendusliik X

Kui seadme võrguühendusjuhe saab kahjustada, siis tuleb see erilise ühendusjuhtmega asendada, mis on saadaval tootja või tema klienditeeninduse kaudu.

Elektrialase varustuse ühendamist ja remonti tohib teostada ainult elektrispetsialist.

Küsimuste korra esitage palun järgmised andmed:

- mootori vooluliik
- Masina tüübisildi andmed

## 11. Hooldus

**△ Hoiatus!** Tõmmake enne igasugust seadistamist, korrashoiutööd ja parandamist võrgupistik välja!

### Üldised hooldusmeetmed

- Hoidke kaitseseadised, õhupilud ja mootori korpus võimalikult tolm- ning mustusevabad. Hõõruga seade puhta lapiga üle või puhuge madala rõhuga suruõhuga puhtaks.
- Me soovitame seadet vahetult pärast igakordset kasutamist puhastada.
- Puhastage seadet regulaarselt niiske lapi ja vähese määrdeseebiga. Ärge kasutage puhastusvahendeid või lahusteid; need võivad seadme plastosi rikkuda. Põõrake tähelepanu sellele, et vesi ei pääseks seadme sisse.

- Kõiki liikuvaid osi tuleb regulaarselt määrada!

### Süsiharjad

- Laske sädemete ülemäärase tekke korral süsiharjad elektrispetsialistil üle kontrollida. Tähelepanu! Süsiharju tohib vahetada ainult elektrispetsialist.

### Teenindus-informatsioon

Tuleb silmas pidada, et antud toote puhul vajatakse kasutusosalasele või loomulikule kulumisele alluvaid või kulumaterjalidena järgmisi osi.

Kuluosad\*: süsiharjad, meisel

- \* ei sisaldu tingimata tarnekomplektis!

Varuosi ja tarvikuid saate meie teeninduskeskusest. Skannige selleks tiitlilehel olev QR kood.

### Varuosade tellimine

Varuosade tellimisel (teeninduse otseliini kaudu) tuleb edastada järgmised andmed:

- Seadme tüüp
- Seadme artiklinumber (tuleb võtta pakendilt või juhendist)

## 12. Puhastamine

### 12.1 Puhastamine

Hoidke kaitseseadised, õhupilud ja mootori korpus võimalikult tolm- ning mustusevabad. Me soovitame seadet iga kord pärast kasutamist puhastada.

#### 12.1.1 Puhastamine väljast

- Puhastage seadet regulaarselt niiske lapi ja vähese määrdeseebiga.
- Ärge kasutage puhastusvahendeid või lahusteid. Need võivad seadme plastosi rikkuda.
- Pöörake tähelepanu sellele, et vesi ei pääseks seadme sisemusse.

## 13. Ladustamine

Ladustage seadet ja tarvikuid pimedas, kuivas, külmumiskindlas ning lastele kättesaamatus kohas. Optimaalne ladustamistemperatuur on 5 ja 30°C vahel.

Säilitage elektritööriista originaalpakendis.

Katke elektritööriista kinni, et seda tolm või niiskuse eest kaitsta.

Säilitage käitsusjuhendit tööriista juures.

## 14. Utiliseerimine ja taaskäitlus

### Juhised pakendi kohta



Pakendusmaterjalid on taaskäiteldavad. Palun utiliseerige pakendid keskkonnasõbralikult.

### Juhised elektri- ja elektroonikaseadmete seadus (ElektroG) kohta



**Elektri- ja elektroonikaseadmed ei kuulu olmeprügisse, vaid tuleb suunata eraldi kogumisse või utiliseerimisse!**

- Vanad patareid või akud, mis pole püsivalt vana-seadmesse paigaldatud, tuleb enne äraandmist purustamata välja võtta! Nende utiliseerimist reguleeritakse patareiseadusega.
- Elektri- ja elektroonikaseadmete omanikud või kasutajad on seadusega kohustatud need kasutuse lõpus tagastama.
- Lõppkasutaja kannab omavastutust utiliseeritava vanaseadmel isikupõhiste andmete kustutamise eest!
- Läbikriipsutatud prügikonteineri sümbol tähendab, et vanu elektri- ja elektroonikaseadmeid ei tohi utiliseerida olmeprügi kaudu.
- Vanad elektri- ja elektroonikaseadmed saab järgmistes kohtades tasuta ära anda:
  - Avalik-õiguslikud utiliseerimis- või kogumispunktid (nt kommunaalsed toormejaamad)
  - Elektriseadmete müügipunktid (statsioonarsed ja online), kui edasimüüjad on tagasivõtmiseks kohustatud või pakuvad seda vabatahtlikult.
  - Kuni kolm vana elektriseadet seadmeliigi kohta maksimaalselt 25-sentimeetrise servapikkusega saate ilma tootjalt uut seadet soetamata talle tasuta ära anda või enda läheduses teise volitatud kogumispunkti suunata.
  - Tootja ja levitaja edasised täiendavad tagasivõtmistingimused saate teada vastavast klienditeenindusest.
- Tootja poolt eramajapidamisse uue elektriseadme kohaletarnimise korral võib see anda lõppkasutaja järelepärimisel korralduse vana elektriseade tasuta ära viia. Võtke selleks ühendust tootja klienditeenindusega.

- Need ütlused kehtivad ainult seadmete kohta, mis installeeritakse ja müüakse Euroopa Liidu liikmesriikides ning alluvad Euroopa direktiivile 2012/19/EL. Riikides väljaspool Euroopa Liitu võivad kehtida vanade elektri- ja elektroonikaseadmete utiliseerimise kohta kõrvalekalduvad nõuded.





## 15. Rikete kõrvaldamine

Järgmine tabel näitab vigade sümptomeid ja kirjeldab nende kõrvaldamise abinõusid, kui Teie masin ei tööta ükskord õigesti. Kui Te ei suuda probleemi selle abil lokaliseerida ja kõrvaldada, siis pöörduge teenindustöökotta.

Rike	Võimalik põhjus	Abinõu
Seade ei käivitu	Sisse-/väljalüliti defektne	Remont volitatud teeninduskeskuses
	Mootor defektne	Remont volitatud teeninduskeskuses

## Simbolių ant įrenginio aiškinimas

Šiame žinyne naudojami simboliai turi atkreipti Jūsų dėmesį į galimą riziką. Saugos simboliai ir juos lydintys paaiškinimai turi būti tiksliai suprasti. Patys įspėjimai rizikos nepašalina ir negali pakeisti tinkamų nelaimingų atsitikimų prevencijos priemonių.

	<p>Įspėjimas – kad sumažėtų rizika susižaloti, perskaitykite naudojimo instrukciją.</p>
	<p>Naudokite klausos apsaugą. Dėl triukšmo galima prarasti klausą.</p>
	<p>Užsidėkite apsauginę kaukę nuo dulkių. Apdirbant medieną ir kitas medžiagas, gali susidaryti sveikatai kenksmingų dulkių. Draudžiama apdirbti medžiagas, kurių sudėtyje yra asbesto!</p>
	<p>Užsidėkite apsauginius akinius. Dėl dirbant susidarančių kibirkščių arba iš įrenginio pasišalinančių atplaišų, skiedrų arba dulkių, galima netekti regėjimo.</p>
	<p>II apsaugos klasė</p>
<p>⚠ Dėmesio!</p>	<p>Šiuose naudojimo nurodymuose su Jūsų sauga susijusias vietas mes pažymėjome šiuo ženklu.</p>



**Turinys:**
**Puslapis:**

1.	Įvadas.....	138
2.	Įrenginio aprašymas .....	138
3.	Komplektacija .....	138
4.	Naudojimas pagal paskirtį .....	138
5.	Svarbios nuorodos.....	138
6.	Techniniai duomenys .....	140
7.	Išpakavimas.....	141
8.	Prieš pradėdant eksploatuoti.....	141
9.	Valdymas .....	142
10.	Elektros prijungimas .....	142
11.	Techninė priežiūra .....	142
12.	Valymas .....	143
13.	Laikymas.....	143
14.	Utilizavimas ir pakartotinis atgavimas .....	143
15.	Sutrikimų šalinimas.....	144
16.	Atitikties deklaracija.....	185

## 1. Įvadas

### Gamintojas:

Scheppach GmbH  
Günzburger Straße 69  
D-89335 Ichenhausen

### Gerbiamas kliente,

mes linkime Jums daug džiaugsmo ir didelės sėkmės dirbant su nauju įrenginiu.

### Nuoroda:

Pagal galiojančią Atsakomybės už gaminį įstatymą šio įrenginio gamintojas neatsako už žalą, kuri atsiranda šiame įrenginyje arba dėl jo:

- netinkamai naudojant,
- Nesilaikant naudojimo instrukcijos,
- Remontuojant tretiesiems asmenims, neįgalotiems specialistams
- Montuojant ir keičiant neoriginalias atsargines dalis
- naudojant ne pagal paskirtį
- Sugedus elektros įrangai, nesilaikant elektrai keliamai reikalavimų ir VDE nuostatų 0100, DIN 57113 / VDE 0113

### Atkreipkite dėmesį:

Prieš montuodami ir pradėdami eksploatuoti perskaitykite visą naudojimo instrukcijos tekstą.

Ši naudojimo instrukcija turi Jums palengvinti susipažinti su Jūsų įrenginiu ir jo naudojimo pagal paskirtį galimybėmis.

Naudojimo instrukcijoje pateikiami nurodymai, kaip su įrenginiu dirbti saugiai, tinkamai ir ekonomiškai bei kaip išvengti pavojų, sutaupyti remonto išlaidų, sutrumpinti įrenginio prastovos laikus bei padidinti patikimumą ir pailginti eksploatavimo trukmę. Be šioje naudojimo instrukcijoje pateiktų saugos nuostatų, būtina privalote laikytis įrenginio eksploatavimui galiojančių taisyklių.

Laikykitės naudojimo instrukciją plastikiniame maišelyje, apsaugoję nuo purvo ir drėgmės prie įrenginio. Prieš pradėdami dirbti, visi operatoriai ją privalo perskaityti ir jos atidžiai laikytis.

Prie įrenginio leidžiama dirbti tik asmenims, instruktuotiems, kaip jį naudoti ir informuotiems apie su tuo susijusius pavojus. Būtina laikytis reikalaujamo amžiaus cenzo.

Be šioje naudojimo instrukcijoje pateiktų saugos nurodymų ir specialių Jūsų šalies reikalavimų, būtina laikytis tokios pačios konstrukcijos mašinų eksploatavimui visuotinai pripažintų technikos taisyklių.

Mes neatsakome už nelaimingus atsitikimus arba pažeidimus, atsiradusius nesilaikant šios instrukcijos ir saugos nurodymų.

## 2. Įrenginio aprašymas (1 pav.)

1. Fiksavimo įvorė
2. Apsauga nuo dulkių
3. Smūginio gręžimo / apdirbimo kalnu perjungiklis
4. Dangtis
5. Įj./išj. jungiklis
6. Rankena
7. Kontrolinė lemputė
8. Tinklo kabelis
9. Papildoma rankena

## 3. Komplektacija

- A. Lagaminas
- B. Gręžimo plaktukas
- C. Techninės priežiūros įrankis
- D. Angliniai šepetėliai
- E. Smailusis kaltas
- F. Plokščiasis kaltas

## 4. Naudojimas pagal paskirtį

Įrenginys skirtas gręžti smūginiu būdu betoną, akmenis ir plytas bei apdirbti kalnu, naudojant atitinkamą grąžtą arba kalną.

Mašiną leidžiama eksploatuoti tik pagal paskirtį. Bet koks kitoks naudojimas laikomas ne pagal paskirtį. Už su tuo susijusią žalą arba patirtus bet kokius sužalojimus atsako naudotojas / operatorius, o ne gamintojas.

Atkreipkite dėmesį į tai, kad mūsų įrenginiai nėra skirti naudoti komerciniams, amatiniams arba pramoniniams tikslams.

Mes neteikiame garantijos, kai aparatas naudojamas komercinėse, amatininkų arba pramoninėse įmonėse arba panašioms darbams.

## 5. Svarbios nuorodos

**Bendrieji saugos nurodymai dėl elektrinių įrankių**

**⚠ ĮSPĖJIMAS Perskaitykite visas saugos nuorodas ir nurodymus.** Netinkamai laikantis saugos nuorodų ir nurodymų, galima patirti elektros šoką, gali kilti gaisras ir (arba) galima sunkiai susižaloti.

## Išsaugokite visus saugos nurodymus ir instrukcijas ateičiai.

Saugos nuorodose naudojama sąvoka „Elektrinis įrankis“ susijusi su iš tinklo veikiančiais elektriniais įrankiais (su tinklo laidu) ir akumulatoriniais elektriniais įrankiais (be tinklo laido).

### Sauga darbo vietoje

- **Jūsų darbo zona turi būti švari ir gerai apšviesta.** Jei darbo zonos netvarkingos ir neapšviestos, gali įvykti nelaimingų atsitikimų.
- **Nedirbkite su elektriniu įrankiu potencialiai sprogoje atmosferoje, kurioje yra degių skysčių, dujų arba dulkių.** Elektriniai įrankiai skleidžia kibirkštis, kurios gali uždegti dulkes arba garus.
- **Naudodami elektrinį įrankį, paprašykite, kad vaikai ir kiti asmenys, laikytųsi atstumo.** Nukreipus dėmesį, įrenginys gali tapti nevaldomas.

### Elektros įrangos sauga

- **Elektrinio įrankio prijungimo kištukas turi tilpti į kištukinį lizdą. Jokiu būdu kištuko nemodifikuokite. Nenaudokite adapterinių kištukų kartu su įžemintais elektriniais įrankiais.** Esant nemodifikuotiems kištukams ir tinkamiems kištukiniams lizdams, mažėja elektros šoko pavojus.
- **Venkite kūno sąlyčio su įžemintais paviršiais, pvz., vamzdžiais, šildytuvais, viryklėmis ir šaldytuvais.** Kai Jūsų kūnas įžemintas, kyla didesnis elektros šoko pavojus.
- **Saugokite elektrinius įrankius nuo lietaus arba drėgmės.** Patekus į elektrinį įrenginį vandens, didėja elektros smūgio pavojus.
- **Nenaudokite laido, norėdami už jo nešti ar pakabinti elektrinį įrankį arba iš kištukinio lizdo ištraukti kištuką.** Saugokite laidą nuo karščio, alyvos, aštrių briaunų arba judančių įrenginio dalių. Dėl pažeistų arba susipynusių laidų kyla didesnis elektros šoko pavojus.
- **Kai su elektriniu įrankiu dirbate lauke, naudokite tik išorinei sričiai skirtus ilginamuosius kabelius.** Naudojant išorinei sričiai tinkamą ilginamąjį laidą, sumažėja elektros smūgio rizika.
- **Jeigu elektrinio įrankio eksploatavimas drėgnoje aplinkoje yra neišvengiamas, naudokite apsauginį nebalanso srovės jungiklį.** Naudojant apsauginį nuotėkio srovės jungiklį, mažėja elektros smūgio pavojus.

⚠ **ĮSPĖJIMAS!** Eksploatuojant šis elektrinis įrankis sudaro elektromagnetinį lauką. Tam tikromis aplinkybėmis šis laukas gali veikti aktyvius arba pasyvius medicininius implantus. Norint sumažinti rimtų arba mirtinų sužalojimų pavojų, prieš naudojant elektrinį įtaisą, asmenims su mediciniais implantais rekomenduojame pasikonsultuoti su savo gydytoju arba medicininiu implantų gamintoju.

### Asmenų sauga

- **Dirbdami su elektriniu įrankiu, būkite atidūs ir galvokite apie tai, ką darote. Nenaudokite elektrinio įrankio, kai esate pavargę arba veikiami narkotinių medžiagų, alkoholio arba medikamentų.** Jei naudodami elektrinį įrankį būsite neatidūs, galite rimtai susižaloti.
- **Naudokite asmenines apsaugines priemones ir visada užsidėkite apsauginius akinius.** Naudojant asmenines apsaugines priemones, pvz., kaukę nuo dulkių, neslidžius apsauginius batus, apsauginį šalną arba klausos apsaugą, priklausomai nuo elektrinio įrankio tipo ir naudojimo būdo, mažėja rizika susižaloti.
- **Stenkitės nepražėdėti eksploatuoti neplanuotai. Prieš prijungdami elektros srovės tiekimą ir (arba) akumuliatorių, įsitikinkite, kad elektrinis įrankis išjungtas.** Jei nešdami elektrinį įrankį laikote pirštą ant elektrinio įrankio arba prie elektros srovės tinklo jungiate įjungtą įrenginį, gali įvykti nelaimingų atsitikimų.
- **Prieš įjungdami elektrinį įrankį, pašalinkite nustatymo įrankius arba atsuktuvą.** Įrankis arba raktas, kuris yra besisukančioje įrenginio dalyje, gali sužaloti.
- **Venkite nestandartinės kūno laikysenos. Stovėkite stabiliai ir visada išlaikykite pusiausvyrą.** Taip elektrinį įrankį galėsite geriau kontroliuoti netikėtose situacijose.
- **Vilkėkite tinkamus drabužius. Nevilkėkite plačių drabužių ir nusiimkite papuošalus.** Saugokite, kad plaukai, drabužiai ir pirštinės nepatektų arti judančių dalių. Laisvus drabužius, papuošalus arba ilgus plaukus gali pagriebti dalys.
- **Jei galima sumontuoti dulkių išsiurbimo ir surinkimo įtaisus, įsitikinkite, kad jie yra prijungti ir tinkamai naudojami.** Naudojant dulkių nusiurbimo įtaisą, galima sumažinti dulkių keliamus pavojus.

- **Net po daugkartinio naudojimosi elektriniu įrankiu negalvokite, kad esate visiškai saugūs, ir atsižvelkite į elektriniams įrankiams galiojančias saugos taisykles.** Dėl nedėmesingų veiksmų galima sunkiai susižaloti per sekundės dalis.

#### Elektrinio įrankio naudojimas ir elgsena su juo

- **Neperkraukite įrenginio. Savo darbui naudokite tam skirtą elektrinį įrankį.** Su tinkamu elektriniu įrankiu nurodytame galios diapazone dirbsite geriau ir saugiau.
- **Nenaudokite elektrinio įrankio, kurio jungiklis sugedęs.** Elektrinis įrankis, kuris nebeįsijungia arba nebeįsijungia, yra pavojingas ir jį reikia sutaisyti.
- **Prieš nustatydami įrenginį, keisdami priedus arba prieš padėdami įrenginį į šalį, ištraukite kištuką iš kištukinio lizdo ir (arba) pašalinkite akumuliatorių.** Ši atsargumo priemonė saugo nuo neplanuoto elektrinio įrankio paleidimo.
- **Laikykite nenaudojamus elektrinius įrankius vaikams nepasiekiamoje vietoje. Neleiskite įrenginiu naudotis asmenims, kurie su šiuo įrenginiu nėra susipažinę arba neperskaitė šių nurodymų.** Elektriniai įrankiai yra pavojingi, kai juos naudoja nepatyrę asmenys.
- **Kruopščiai prižiūrėkite elektrinius įrankius. Patikrinkite, ar judančios dalys nepriekaištingai veikia ir nestringa, ar dalys nelūžusios ir nepažeistos, kad būtų neigiamai veikiamas elektrinio įrankio veikimas. Prieš naudodami įrenginį, pažeistas dalis patikėkite suremontuoti.** Daug nelaimingų atsitikimų įvyksta dėl blogai techniškai prižiūrimų elektrinių įrankių.
- **Stebėkite, kad Jūsų pjaustytuvai būtų aštrūs ir švarūs.** Kruopščiai prižiūrėti pjaustytuvai su aštriomis pjovimo briaunomis mažiau stringa ir juos lengviau valdyti.
- **Elektrinį įrankį, įstatomų įrankių priedus ir t. t. naudokite pagal šiuos nurodymus. Tuo metu atsižvelkite į darbo sąlygas ir darbus, kuriuos reikia atlikti.** Naudojant elektrinius įrankius kitiems, o ne numatytiems tikslams, galimos pavojingos situacijos.
- **Rankenos ir suėmimo paviršiai turi būti sausi, švarūs ir ant jų neturi būti alyvos bei tepalo.** Jei rankenos ir suėmimo paviršiai slidūs, elektrinio įrankio nenumatytoje situacijoje nebus galima saugiai valdyti bei kontroliuoti.

#### Servisas

- **Elektrinio prietaiso remontą patikėkite tik kvalifikuotam personalui ir tik naudojant originalias atsargines dalis.** Taip užtikrinsite elektrinio įrankio saugą.

#### Saugos nurodymai plaktukams

- **Naudokite klausos apsaugą.** Dėl triukšmo galima prarasti klausą.
- **Naudokite su įrenginiu pristatytas papildomas rankenas.** Jei įrenginys tampa nevaldomas, galima susižaloti.
- **Kai atliekate darbus, kurių metu naudojamas įrankis gali pataikyti į paslėptus elektros laidus arba į savo tinklo kabelį, įrenginį lieskite izoliuotuose paviršiuose.** Prisilietus prie įtampingojo laido, net ir metalinėse įrenginio dalyse gali atsirasti įtampa ir gali įvykti elektros smūgis.

#### Padėkite šiuos saugos nurodymus į saugią vietą.

#### Liekamosios rizikos

**Net ir tuo atveju, jei šis elektrinis įrankis valdomas pagal reikalavimus, visada lieka liekamųjų rizikų. Dėl šio elektrinio įrankio konstrukcijos ir modelio galimi tokie pavojai:**

- Plaučių pažeidimas, jei nebus naudojama tinkama apsauginė kaukė nuo dulkių.
- Nenaudojant tinkamos klausos apsaugos, klausos sutrikdymas.
- Sveikatos sutrikdymas dėl rankas veikiančios vibracijos, jei prietaisas bus naudojamas ilgesnį laiką arba nebus tinkamai kreipiamas ir techniškai prižiūrimas.

## 6. Techniniai duomenys

Tinklo įtampa	230–240 V~ 50 Hz
Imamoji galia	1600 W
Smūgio jėga	10 džaulių
Sūkių skaičius	630 min. <sup>-1</sup>
Smūgių skaičius	3800 bpm
Betono / akmens gręžimo galia (maks.)	40 mm
Apsaugos klasė	II
Svoris	7,3 kg

## Pavojus!

### Triukšmas ir vibracija

Triukšmo ir vibracijos vertės buvo nustatytos pagal EN 60745.

Garso slėgio lygis $L_{pA}$	87,7 dB
Neapibrėžtis $K_{pA}$	3 dB
Garso galios lygis $L_{WA}$	98,7 dB
Neapibrėžtis $K_{WA}$	3 dB

### Naudokite klausos apsaugą.

Dėl triukšmo galima prarasti klausą.

Bendrosios vibracijų spinduliuotės vertės (trijų krypčių vektorių suma) nustatytos pagal EN 60745.

### Pagrindinė rankena

Betono apdirbimas gręžimo plaktuku:

$$a_{h(HD)} = 18,987 \text{ m/s}^2, K = 1,5 \text{ m/s}^2$$

### Papildoma rankena

Betono apdirbimas gręžimo plaktuku:

$$a_{h(HD)} = 18,987 \text{ m/s}^2, K = 1,5 \text{ m/s}^2$$

### Pagrindinė rankena

Apdirbimas kaltu:  $a_{h(ChEq)} = 19,962 \text{ m/s}^2, K = 1,5 \text{ m/s}^2$

### Papildoma rankena

Apdirbimas kaltu:  $a_{h(ChEq)} = 19,962 \text{ m/s}^2, K = 1,5 \text{ m/s}^2$

Nurodyta vibracijų spinduliuotės emisija buvo išmatuota remiantis standartizuotu bandymo metodu ir, priklausomai nuo būdo, kuriuo naudojamas elektrinis įrankis, gali pasikeisti bei išimtiniais atvejais gali peržengti nurodytą vertę.

Nurodytą vibracijų spinduliuotės emisijos vertę galima naudoti, norint elektrinį įrankį palyginti su kitu.

Nurodytą vibracijų spinduliuotės emisijos vertę taip pat galima naudoti neigiamam poveikiui įvertinti.

### Apribokite susidarantį triukšmą ir vibraciją iki minimumo!

- Naudokite tik neprikaištingus įrenginius.
- Įrenginį reguliariai techniškai prižiūrėkite ir valykite.
- Pritaikykite savo darbo būdą įrenginiui.
- Neperkraukite įrenginio.
- Pirmaisiais paveskite įrenginį patikrinti.
- Kai įrenginys nenaudojamas, jį išjunkite.
- Mūvėkite pirštines.

## 7. Išpakavimas

- Atidarykite pakuotę ir atsargiai išimkite įrenginį.
- Nuimkite pakavimo medžiagą ir ištraukite pakavimo / transportavimo fiksatorius (jei yra).
- Patikrinkite, ar komplekte viskas yra.
- Patikrinkite įrenginį ir priedus, ar transportuojant jie nebuvo pažeisti. Reklamacijų atveju nedelsdami informuokite tiekėją. Vėliau reklamacijos nebus pripažintos.
- Jei įmanoma, saugokite pakuotę, kol nepasibaigs garantinis laikotarpis.
- Prieš naudodami, pagal naudojimo instrukciją susipažinkite su įrenginiu.
- Priedams bei greitai susidėvinčioms ir atsarginėms dalims naudokite tik originalias dalis. Atsarginių dalių įsigysite iš savo prekybos atstovo.
- Užsakydami nurodykite mūsų gaminių numerius bei įrenginio tipą ir pagaminimo metus.

### ⚠ ĮSPĖJIMAS!

**Įrenginys ir pakavimo medžiagos nėra vaikų žaislas! Vaikams draudžiama žaisti su plastikiniais maišeliais, plėvelėmis ir mažomis dalimis! Pavojus praryti ir uždusti!**

## 8. Prieš pradėdant eksploatuoti

Prieš prijungdami įsitikinkite, kad duomenys specifikacijų lentelėje sutampa su tinklo duomenimis.

### Įspėjimas!

**Prieš atlikdami įrenginio nustatymus, visada ištraukite tinklo kištuką.**

Laidų paieškos prietaisu patikrinkite naudojimo vietą, ar nėra paslėptų laidų, dujų ir vandens vamzdžių.

### Papildoma rankena (1 pav.)

**Saugumo sumetimais gręžimo plaktuką naudokite tik su papildoma rankena.**

Naudojant gręžimo plaktuką, papildoma rankena (9) yra kaip papildoma atrama. Saugumo sumetimais prietaiso negalima naudoti be papildomos rankenos (9). Papildoma rankena (9) prie gręžimo plaktuko tvirtinama veržtuvu. Sukant rankeną prieš laikrodžio rodyklę (žiūrint iš rankenos pusės), veržtuvas atlaisvinamas. Sukant rankeną pagal laikrodžio rodyklę, veržtuvas priveržiamas. Iš pradžių atlaisvinkite papildomos rankenos veržtuvą. Po to papildomą rankeną (9) galite pasukti į sau patogiausią darbinę padėtį.

Dabar vėl užsukite papildomą rankeną priešinga sukimi kryptimi, kol ji bus pritvirtinta.

### Įrankio įstatymas (2 pav.)

- Prieš įstatydami įrankį išvalykite ir jo kotą šiek tiek sutepkite gražtų tepalu.
- Patraukite atgal fiksavimo įvorę (2) ir ją tvirtai laikykite.
- Nedulkėtą įrankį pasukdami iki galo įstumkite į įrankių laikiklį. Įrankis užsifiksuoja savaime.
- Patraukdami už įrankio, patikrinkite, kaip užsifiksuavo.

### Įrankio išėmimas (3 pav.)

Patraukite atgal fiksavimo įvorę (2), ją tvirtai laikykite ir išimkite įrankį.

## 9. Valdymas

### Pavojus!

**Norint išvengti pavojaus, mašiną galima laikyti tik už abiejų rankenų (6/9)!** Kitaip pragręžus laidus gali kilti elektros smūgio pavojus!

Išjungimas: Atleiskite įj./išj. jungiklį (5).

### Smūginio gręžimo / apdirbimo kaltu perjungiklis (6 pav.)

- Norėdami gręžti smūginiu būdu, paspauskite mygtuką (d) ant sukamojo jungiklio (3) ir tuo pačiu metu pasukite sukamąjį jungiklį (3) į jungiklio padėtį (f).
- Norėdami apdirbti kaltu, paspauskite mygtuką (d) ant sukamojo jungiklio (3) ir tuo pačiu metu pasukite sukamąjį jungiklį (3) į jungiklio padėtį (b). Padėtyje (b) kaltas yra užfiksuotas.

### Nurodymas!

Norint gręžti plaktuku, reikia tik nedidelės prispaudimo jėgos. Dėl per didelio prispaudimo slėgio bereikalingai apkraunamas variklis. Reguliariai tikrinkite gražtą. Atšipusį gražtą pagaląskite arba pakeiskite.

## 10. Elektros prijungimas

**Prijungtas elektros variklis yra parengtas naudoti. Jungtis atitinka tam tikras VDE ir DIN nuostatas.**

**Kliento tinklo jungtis ir naudojamas ilginamasis laidas turi atitikti šiuos reikalavimus.**

### Pažeistas elektros prijungimo laidas

Dažnai pažeidžiama elektros prijungimo laidų izoliacija. To priežastys gali būti:

- prispaudimo vietos, kai prijungimo laidai nutiesiami pro langus arba durų plyšius;
- sulenkimo vietos netinkamai pritvirtinus arba nutiesus prijungimo laidą;
- įpjovimo vietos pervažiavus prijungimo laidą;
- izoliacijos pažeidimai išplėšus iš sieninio kištukinio lizdo;
- įtrūkimai dėl izoliacijos senėjimo.

Tokių pažeistų elektros prijungimo laidų negalima naudoti ir dėl pažeistos izoliacijos jie yra pavojingi gyvybei. Reguliariai tikrinkite, ar elektros prijungimo laidai nepažeisti. Atkreipkite dėmesį į tai, kad tikrinant prijungimo laidas nekabotų ant elektros srovės tinklo.

Elektros prijungimo laidai turi atitikti tam tikras VDE ir DIN nuostatas.

Naudokite prijungimo laidus, pažymėtus H07RN-F Žyma tipo pavadinime prijungimo kabelyje yra privaloma.

### Kintamosios srovės variklis

- Tinklo įtampa turi būti 220–240 V~.
- Ilginamųjų laidų iki 25 m ilgio skerspjūvis turi būti 1,5 kvadratinio milimetro.

### Prijungimo būdas X

Jei šio įrenginio prijungimo prie tinklo laidas pažeidžiamas, jį reikia pakeisti specialiu jungiamuoju laidu, kurį galima įsigyti iš gamintojo arba jo klientų aptarnavimo tarnybos.

Prijungti ir remontuoti elektros įrangą leidžiama tik kvalifikuotam elektrikui.

Kilus klausimų, nurodykite tokius duomenis:

- variklio srovės rūšį;
- Duomenys iš mašinos specifikacijų lentelės

## 11. Techninė priežiūra

⚠ **Įspėjimas!** Prieš atlikdami bet kokius nustatymo, einamosios priežiūros ir remonto darbus, ištraukite tinklo kištuką!

### Bendrieji techninės priežiūros darbai

- Stenkitės, kad apsauginiai įtaisai, vėdinimo plyšiai ir variklio korpusas būtų kuo švaresni ir nedulkėti. Esant mažam slėgiui, nuvalykite įrenginį švaria šluoste arba išpūskite suslėgtuoju oru.

- Rekomenduojame įrenginį išvalyti iš karto po kiekvieno naudojimo.
- Reguliariai valykite įrenginį drėgna šluoste ir šiek tiek skystojo muilo. Nenaudokite valymo priemonių ir tirpiklių. Jie gali pažeisti plastikines prietaiso dalis. Atkreipkite dėmesį į tai, kad į įrenginio vidų nepatektų vandens.
- Visas judančias dalis reikia periodiškai sutepti!

### Angliniai šepetėliai

- Jei susidaro per daug kibirkščių, paveskite anglinius šepetėlius patikrinti kvalifikuotam elektrikui. Dėmesio! Anglinius šepetėlius leidžiama keisti tik kvalifikuotam elektrikui.

### Techninės priežiūros informacija

Atkreipkite dėmesį į tai, kad šio gaminio toliau nurodytos dalys naudojant arba natūraliai dėvisi arba toliau nurodytų dalių reikia kaip vartojamųjų medžiagų.

Greitai susidėvinčios dalys\*: angliniai šepetėliai, kaltas

\* Į komplektaciją privalomai neįeina!

Atsarginių dalių ir priedų įsigysite mūsų techninės priežiūros centre. Tam nuskenuokite tituliniam lapui esantį QR kodą.

### Atsarginių dalių užsakymas

Užsakant atsargines dalis (per karštąją techninės priežiūros liniją), reikia nurodyti šiuos duomenis:

- Įrenginio tipas
- Įrenginio prekės kodas (rasite ant pakuotės arba instrukcijoje)

## 12. Valymas

### 12.1 Valymas

Stenkitės, kad apsauginiai įtaisai, vėdinimo plyšiai ir variklio korpusas būtų kuo švaresni ir nedulkėti. Po kiekvieno naudojimo rekomenduojame įrenginį išvalyti iš karto.

#### 12.1.1 Išorinis valymas

- Reguliariai valykite įrenginį drėgna šluoste ir šiek tiek skystojo muilo.
- Nenaudokite valymo priemonių arba tirpiklių. Jos / jie gali pažeisti plastikines įrenginio dalis.
- Atkreipkite dėmesį į tai, kad į įrenginio vidų nepatektų vandens.

## 13. Laikymas

Laikykite įrenginį ir jo priedus tamsioje, sausoje, apsaugotoje nuo šalčio ir vaikams nepasiekiamoje vietoje. Optimali laikymo temperatūra yra nuo 5 iki 30 °C. Laikykite elektrinį įrankį originalioje pakuotėje.

Uždenkite elektrinį įrankį, kad apsaugotumėte jį nuo dulkių arba drėgmės.

Laikykite naudojimo instrukciją prie elektrinio įrankio.

## 14. Utilizavimas ir pakartotinis atgavimas

### Pakavimo nuorodos



Pakavimo medžiagas galima perdirbti. Utilizuokite pakuotes, tausodami aplink

### Nuorodos dėl Elektros ir elektronikos prietaisų įstatymo (vok. ElektroG)



**Panaudotų elektros ir elektronikos prietaisų negalima mesti į buitines atliekas, juos reikia surinkti ir utilizuoti atskirai!**

- Panaudotas baterijas arba akumulatorius, kurie nėra fiksuotai sumontuoti sename prietaise, prieš atiduodant reikia išimti jų nepažeidžiant! Toks utilizavimas sureguliuotas Baterijų įstatyme.
- Elektros bei elektronikos prietaisų savininkai ar naudotojai yra teisiškai įpareigoti juos grąžinti po naudojimo.
- Galutinis naudotojas yra atsakingas už savo asmeninių duomenų ištrynimą iš utilizuojamo panaudoto įrenginio!
- Perbrauktos šiukšliadėžės simbolis reiškia, kad elektros ir elektronikos prietaisų negalima išmesti kartu su buitinėmis atliekomis.
- Elektros ir elektronikos prietaisus galima nemokamai grąžinti šiose vietose:
  - viešosiose atliekų šalinimo ar surinkimo vietose (pvz., savivaldybių pastatų kiemuose),
  - elektros prietaisų pardavimo vietose (stacionariose ir internetinėse), jei pardavėjai privalo juos priimti atgal arba tai padaryti siūlo savanoriškai.
  - Iki trijų vienos rūšies panaudotų elektros prietaisų, kurių krašto ilgis ne didesnis kaip 25 cm, galite nemokamai grąžinti gamintojui prieš tai neįsigydamai naujo prietaiso iš gamintojo arba nuvežti į kitą įgaliotą surinkimo punktą savo vietovėje.

- Dėl kitų papildomų gamintojų ir platintojų prekių priėmimo atgal sąlygų kreipkitės į atitinkamą klientų aptarnavimo tarnybą.
- Jei gamintojas pristato naują elektros prietaisą privačiam namų ūkiui, jis gali organizuoti nemokamą elektros prietaiso paėmimą galutinio naudotojo prašymu. Tam susisiekite su gamintojo klientų aptarnavimo tarnyba.
- Šie teiginiai galioja tik prietaisams, parduodamiems Europos Sąjungos šalyse, kurioms taikoma Europos direktyva 2012/19/ES. Europos Sąjungai nepriklausančiose šalyse gali būti taikomos kitokios panaudotų elektros ir elektronikos prietaisų utilizavimo nuostatos.

## 15. Sutrikimų šalinimas





Tolesnėje lentelėje nurodyti klaidų požymiai ir aprašyta, kaip jas galima pašalinti, jei Jūsų mašina blogai veiktų. Jei taip problemos nustatyti ir pašalinti negalite, kreipkitės į savo techninės priežiūros dirbtuves.

Sutrikimas	Galima priežastis	Ką daryti?
Nepasileidžia įrenginys	Sugedęs įj./išj. jungiklis	Paveskite suremontuoti įgaliotam techninės priežiūros centrui
	Sugedęs variklis	Paveskite suremontuoti įgaliotam techninės priežiūros centrui



## Simbolu, kas atrodas uz ierīces, skaidrojums

Simbolu izmantošanai šajā rokasgrāmatā jāvērs jūsu uzmanība uz iespējamajiem riskiem. Ir precīzi jāizprot drošības simboli un skaidrojumi, uz kuriem tie attiecas. Brīdinājumi paši par sevi nenovērš riskus un nevar aizvietot pareizos pasākumus, lai novērstu negadījumus.

	<p>Brīdinājums! Lai mazinātu savainošanās risku, izlasiet lietošanas instrukciju.</p>
	<p>Valkājiet ausu aizsargus. Trokšņu iedarbība var izraisīt dzirdes zudumu.</p>
	<p>Lietojiet putekļu aizsargmasku. Apstrādājot kokmateriālu un citus materiālus, var rasties veselībai kaitīgi putekļi. Nedrīkst apstrādāt azbestu saturošu materiālu!</p>
	<p>Lietojiet aizsargbrilles. Darba laikā radušās dzirksteles vai no ierīces krītošas šķēpeles, skaidas un putekļi var izraisīt redzes zudumu.</p>
	<p>Aizsardzības klase II</p>
<p><b>△ levērībai!</b></p>	<p>Šajā lietošanas instrukcijā vietas, kuras attiecas uz jūsu drošību, mēs esam apgādājuši ar šādu zīmi.</p>

**Satura rādītājs:**
**Lappuse:**

1.	levads.....	147
2.	Ierīces apraksts .....	147
3.	Piegādes komplekts .....	147
4.	Noteikumiem atbilstoša lietošana.....	147
5.	Svarīgi norādījumi.....	148
6.	Tehniskie raksturlielumi .....	149
7.	Izpakošana.....	150
8.	Pirms lietošanas sākšanas.....	150
9.	Apkalpošana .....	151
10.	Pieslēgšana elektrotīklam .....	151
11.	Apkope.....	151
12.	Tīrīšana.....	152
13.	Glabāšana .....	152
14.	Utilizācija un otrreizēja izmantošana.....	152
15.	Traucējumu novēršana .....	153
16.	Atbilstības deklarācija.....	185

## 1. Ievads

### Ražotājs:

Scheppach GmbH  
Günzburger Straße 69  
D-89335 Ichenhausen

### Godātais klient!

Vēlam prieku un izdošanos, strādājot ar šo jauno ierīci.

### Norāde!

Šīs ierīces ražotājs saskaņā ar spēkā esošo likumu par ražotāja atbildību par ražojumu kvalitāti nav atbildīgs par zaudējumiem, kas rodas šai ierīcei vai šīs ierīces dēļ saistībā ar:

- nepareizu lietošanu,
- lietošanas instrukcijas neievērošanu,
- Trešo personu, nepilnvarotu speciālistu veiktiem labošanas darbiem
- Neoriģinālo rezerves daļu montāža un nomainīšana
- noteikumiem neatbilstošu lietošanu
- Elektroiekārtas atteici, neievērojot elektrības noteikumus un VDE noteikumus 0100, DIN 57113 / VDE 0113

### Ievērojiet!

Pirms montāžas un lietošanas sākšanas izlasiet visu lietošanas instrukcijas tekstu.

Šai lietošanas instrukcijai ir jāpalīdz jums iepazīt ierīci un lietot tās noteikumiem atbilstošās izmantošanas iespējas.

Lietošanas instrukcijā ir sniegti svarīgi norādījumi par drošu, pareizu un ekonomisku darbu ar ierīci, lai izvairītos no riskiem, ietaupītu remonta izdevumus, samazinātu dīkstāves laikus un palielinātu ierīces uzticamību un darbību. Papildus šīs lietošanas instrukcijas drošības noteikumiem noteikti jāievēro attiecīgajā valstī spēkā esošie noteikumi par ierīces lietošanu.

Glabājiet lietošanas instrukciju pie ierīces plastikāta maisiņā, sargājot no netīrumiem un mitruma. Pirms darba sākšanas tā jāizlasa un rūpīgi jāievēro ikvienam operatoram.

Ar ierīci drīkst strādāt tikai tās personas, kas pārzina ierīces lietošanu un ir instruētas par riskiem, kas ir saistīti ar ierīces lietošanu. Jāievēro noteiktais minimālais vecums.

Papildus šajā lietošanas instrukcijā sniegtajiem drošības norādījumiem un attiecīgās valsts īpašajiem noteikumiem jāievēro vispārāztītie tehniskie noteikumi par konstruktīvi identisku ierīču lietošanu.

Mēs neuzņemamies atbildību par nelaimes gadījumiem vai zaudējumiem, kas rodas, ja neņem vērā šo instrukciju un drošības norādījumus.

## 2. Ierīces apraksts (1. att.)

1. Fiksācijas ieliktnis
2. Pretputeķļu aizsargs
3. Triecienuurbšanas / kalšanas pārslēgss
4. Vāks
5. Ieslēgšanas / izslēgšanas slēdzis
6. Rokturis
7. Kontrollampīņa
8. Tīkla barošanas kabelis
9. Papildrokturis

## 3. Piegādes komplekts

- A. Koferis
- B. Perforators
- C. Apkopes instruments
- D. Ogles suku
- E. Smaillais kalts
- F. Plakanais kalts

## 4. Noteikumiem atbilstoša lietošana

Ierīce ir paredzēta urbšanai perforācijas režīmā betonā, iezī un ķieģelī, un kalšanas darbiem, izmantojot atbilstošu urbi vai kaltni.

Ierīci drīkst lietot tikai tai paredzētajiem mērķiem. Ierīces lietošana citiem mērķiem ir uzskatāma par noteikumiem neatbilstošu. Par jebkāda veida bojājumiem vai savainojumiem, kas izriet no šādas lietošanas, ir atbildīgs lietotājs/operatora un nevis ražotājs.

Nemiet vērā, ka mūsu ierīces noteikumiem atbilstošā veidā nav konstruētas komerciālai, amatnieciskai vai rūpnieciskai izmantošanai.

Mēs neuzņemamies garantiju, ja ierīci izmanto komerciālos, amatniecības vai rūpniecības uzņēmumos, kā arī līdzīgos darbos.

## 5. Svarīgi norādījumi

### Elektroinstrumentu vispārējie drošības norādījumi

#### ⚠ BRĪDINĀJUMS! Izlasiet visus drošības norādījumus un norādes.

Drošības norādījumu un norāžu neievērošana var izraisīt elektrisko triecienu, ugunsgrēku un/vai smagus savainojumus.

#### Uzglabājiet visus drošības norādījumus un norādes turpmākām uzziņām.

Drošības norādījumos izmantotais jēdziens "Elektroinstrumenti" attiecas uz elektroinstrumentiem, kurus darbina no elektrotīkla (ar tīkla barošanas kabeli), un uz elektroinstrumentiem, kurus darbina no akumulatora (bez tīkla barošanas kabeļa).

#### Darba vietas drošība

- **Uzturiet savu darba vietu tīru un labi apgaismo.** Nekārtība vai neapgaismotas darba vietas var radīt nelaimes gadījumus.
- **Nedarbojieties ar elektroinstrumentu sprādzienbīstamā vidē, kurā atrodas viegli aizdedzināmi šķidrums, gāzes vai putekļi.** Elektroinstrumenti ģenerē dzirksteles, kas var aizdedzināt putekļus vai tvaikus.
- **Nelaidiet klāt bērņus un citas personas elektroinstrumenta lietošanas laikā.** Uzmanības novēršanas gadījumā jūs varat zaudēt kontroli pār ierīci.

#### Elektriskā drošība

- **Elektroinstrumenta kontaktspraudnim jāiederas kontaktligzdā. Kontaktspraudni nekādā veidā nedrīkst izmainīt. Neizmantojiet adaptera kontaktspraudņus kopā ar iezemētiem elektroinstrumentiem.** Neizmainīti kontaktspraudņi un piemērotas kontaktligzdas mazina elektriskā triecienu risku.
- **Nepieļaujiet ķermeņa kontaktu ar iezemētām virsmām, piem., caurulēm, apkures aprīkojumu, plītiņ un ledusskapjiem.** Pastāv paaugstināts elektriskā triecienu risks, ja jūsu ķermenis ir iezemēts.
- **Sargājiet elektroinstrumentus no lietus vai slapjuma.** Ūdens iekļūšana elektroierīcē palielina elektriskā triecienu risku.
- **Neizmantojiet kabeli citam nolūkam, lai pārnēsātu, uzkarinātu elektroinstrumentu vai atvienotu kontaktspraudni no kontaktligzdas.**

**Sargājiet kabeli no karstuma, eļļas, asām malām vai kustīgām ierīces daļām.** Bojāti vai sapinušies vadi palielina elektriskā triecienu risku.

- **Kad darbojaties ar elektroinstrumentu ārpus telpām, izmantojiet tikai pagarinātāja kabeļus, kuri ir piemēroti arī darbiem ārpus telpām.** Darbiem ārpus telpām piemērota pagarinātāja kabeļa lietošana mazina elektriskā triecienu risku.
- **Ja elektroinstrumenta lietošana mitrā vidē nav novēršama, izmantojiet noplūdstrāvas aizsargslēdzi.** Noplūdstrāvas aizsargslēdža lietošana mazina elektriskā triecienu risku.

⚠ **BRĪDINĀJUMS!** Šis elektroinstrumenti darba laikā rada elektromagnētisko lauku. Šis lauks noteiktos apstākļos var traucēt aktīvo vai pasīvo medicīnisko implantu darbību. Lai mazinātu nopietnu vai nāvējošu savainojumu risku, personām ar medicīniskajiem implantiem pirms elektroinstrumenta lietošanas ieteicams konsultēties ar ārstu un ražotāju.

#### Personu drošība

- **Rīkojieties piesardzīgi un pievērsiet uzmanību tam, ko darāt, un prātīgi sāciet darbu ar elektroinstrumentu. Nelietojiet elektroinstrumentu, ja esat noguris vai atrodaties narkotisko vielu, alkohola vai medikamentu iespaidā.** Neuzmanības brīdis elektroinstrumenta lietošanas laikā var izraisīt nopietnus savainojumus.
- **Lietojiet individuālu aizsargaprīkojumu un vienmēr uzlieciet aizsargbrilles.** Individuālo aizsardzības līdzekļu lietošana, piem., pretputekļu respirators, neslīdoši drošības apavi, aizsargķivere vai ausu aizsargi, atkarībā no elektroinstrumenta veida un izmantošanas, mazina savainojumu risku.
- **Nepieļaujiet nejašu lietošanas sākšanu. Pārlicinieties, vai elektroinstrumenti ir izslēgti, pirms jūs to pievienojat pie elektroapgādes un/vai akumulatora, to satverat vai pārnēsājat.** Ja elektroinstrumenta pārnēsāšanas laikā turat pirkstu uz slēdža vai ierīci ieslēgtā veidā pievienojat pie elektroapgādes, tad var notikt nelaimes gadījumi.
- **Pirms ieslēdzat elektroinstrumentu, noņemiet regulēšanas darbarīkus vai uzgriežņu atslēgas.** Instruments vai atslēga, kas atrodas rotējošā ierīces daļā, var radīt savainojumus.
- **Nepieļaujiet nedabisku stāju. Ieņemiet stabilu pozīciju un vienmēr saglabājiet līdzsvaru.** Tādējādi jūs varat labāk kontrolēt elektroinstrumentu negaidītās situācijās.

- **Valkājiet piemērotu apģērbu. Nevalkājiet platu apģērbu vai rotaslietas. Sargājiet matus, apģērbu un cimdus no kustīgajām daļām.** Kustīgās daļas var satvert vaiļģu apģērbu, rotaslietas vai garus matus.
- **Ja ir iespējams uzstādīt putekļu nosūkšanas iekārtas un putekļu uztveršanas iekārtas, pārliecinieties, vai tās ir pievienotas, un tiek pareizi izmantotas.** Putekļu nosūkšanas iekārtas izmantošana var mazināt bīstamību, ko rada putekļi.
- **Neuzskatiet, ka esat pilnīgā drošībā, un neignorējiet elektroinstrumenta drošības tehnikas noteikumus, pat ja pēc daudzām lietošanas reizēm pārzināt elektroinstrumentu.** Nevērtīga rīkošanās var sekundes daļās radīt smagus savainojumus.

### Elektroinstrumenta izmantošana un apkalpošana

- **Nepārslogojiet ierīci.** Izmantojiet savā darbā šim nolūkam paredzētu elektroinstrumentu. Ar piemēroto elektroinstrumentu jūs darbojaties labāk un drošāk norādītajā jaudas diapazonā.
- **Nelietojiet elektroinstrumentu, kuram ir bojāts slēdzis.** Elektroinstruments, kuru nav iespējams vairs ieslēgt vai izslēgt, ir bīstams, un tas ir jāsalabo.
- **Atvienojiet kontaktspraudni no kontaktligzdas un / vai noņemiet akumulatoru, pirms veicat ierīces regulējumus, nomaināt piederumus vai noliekat projām ierīci.** Šis piesardzības pasākums novērš elektroinstrumenta nejaušu palaišanu.
- **Uzglabājiet neizmantotos elektroinstrumentus bērniem nepieejamā vietā. Neļaujiet lietot ierīci personām, kuras nepārzina šo ierīci vai nav izlasījušas šos norādījumus.** Elektroinstrumenti ir bīstami, ja tos lieto nepieredzējušas personas.
- **Rūpīgi kopiet elektroinstrumentus. Pārbaudiet, vai kustīgās daļas nevainojami darbojas un neiestrēgst, vai daļas nav salūzušas vai nav bojātas tā, ka ir traucēta elektroinstrumenta darbība.** Pirms ierīces izmantošanas lieciet bojātās daļas salabot. Daudzu nelaimes gadījumu cēlonis ir slikti apkopti elektroinstrumenti.
- **Uzturiet savus griezējinstrumentus asus un tīrus.** Rūpīgi kopēti griezējinstrumenti ar asām griezējmalām mazāk iestrēgst un ir vieglāk vadāmi.
- **Izmantojiet elektroinstrumentu, piederumus, darbinstrumentus utt. atbilstoši šīm norādēm.** Turklāt ņemiet vērā darba apstākļus un izpildāmo darbu. Elektroinstrumenta lietošana citiem neparedzētiem lietošanas gadījumiem var radīt bīstamas situācijas.

- **Nodrošiniet, lai rokturi un satveršanas virsmas būtu sausas, tīras un nebūtu notraipītas ar eļļu un ziežvielu.** Slideni rokturi un satveršanas virsmas neatļauj elektroinstrumenta drošu vadību un kontroli neparedzamās situācijās.

### Serviss

- **Uzticiet savu elektroinstrumentu labot tikai kvalificētiem speciālistiem un, izmantojot tikai oriģinālās rezerves daļas.** Tādējādi nodrošina to, ka būs saglabāta elektroinstrumenta drošība.

### Drošības norādījumi āmuriem

- **Lietojiet ausu aizsargus.** Trokšņu iedarbība var izraisīt dzirdes zudumu.
- **Lietojiet ar ierīci piegādātos papildrokturus.** Kontroles zaudēšana var radīt savainojumus.
- **Turiet ierīci aiz izolētajām rokturu virsmām, kad izpildāt darbus, kuru laikā darba instruments var sadurties ar slēptu elektroinstalāciju vai savu tīkla barošanas vadu.** Kontakts ar spriegumu vadošu līniju var pārvadīt spriegumu arī uz ierīces metāla detaļām un radīt elektrisko triecienu.

### Uzglabājiet drošības norādījumus drošā vietā.

### Atlikušie riski

Arī tad, ja jūs lietojat šo elektroinstrumentu atbilstoši noteikumiem, vienmēr saglabājas atlikušie riski. Saistībā ar šī elektroinstrumenta konstrukciju un komplektāciju var rasties šādi riski:

- **Plaušu bojājumi, ja nelieto piemērotu putekļu aizsargmasku.**
- **dzirdes bojājumi, ja nelieto piemērotus ausu aizsargus;**
- **Veselības kaitējumi, kas izriet no delnu-roku vibrācijām, ja ierīci izmanto ilgāku laika posmu vai nepienācīgi vada un apkopj.**

## 6. Tehniskie raksturlielumi

Tīkla spriegums	230 - 240 V~ 50 Hz
Patērējamā jauda	1600 W
Triecienspēks	10 džouli
Apgriezienu skaits	630 min <sup>-1</sup>
Triecienu skaits	3800 bpm
Urbšanas efektivitāte betons / akmens (maks.)	40 mm
Aizsardzības klase	II
Svars	7,3 kg

## Bīstami!

### Troksnis un vibrācija

Trokšņa un vibrācijas parametri noteikti atbilstoši standarta EN 60745 prasībām.

Skaņas spiediena līmenis $L_{pA}$	87,7 dB
Kļūda $K_{pA}$	3 dB
Skaņas jaudas līmenis, $L_{WA}$	98,7 dB
Kļūda $K_{WA}$	3 dB

### Valkājiet ausu aizsargus.

Trokšņu iedarbība var izraisīt dzirdes zudumu.

Vibrācijas kopējās vērtības (triju virzienu vektoru summa) noteiktas atbilstoši standarta EN 60745 prasībām.

### Galvenais rokturis

Urbšana perforācijas režīmā betonā:

$$a_{h(HD)} = 18,987 \text{ m/s}^2, K = 1,5 \text{ m/s}^2$$

### Papildrokturis

Urbšana perforācijas režīmā betonā:

$$a_{h(HD)} = 18,987 \text{ m/s}^2, K = 1,5 \text{ m/s}^2$$

### Galvenais rokturis

$$\text{Kalšana: } a_{h(\text{Cheq})} = 19,962 \text{ m/s}^2, K = 1,5 \text{ m/s}^2$$

### Papildrokturis

$$\text{Kalšana: } a_{h(\text{Cheq})} = 19,962 \text{ m/s}^2, K = 1,5 \text{ m/s}^2$$

Norādītā vibrācijas emisijas vērtība ir izmērīta saskaņā ar standartizētu pārbaudes metodi, un var atšķirties atkarībā no elektroinstrumenta lietošanas veida, un izņēmuma gadījumos tā var pārsniegt norādīto vērtību. Norādīto vibrācijas emisijas vērtību var izmantot elektroinstrumenta salīdzinājumam ar citu elektroinstrumentu.

Norādīto vibrācijas emisijas vērtību var izmantot arī vērtības samazināšanas novērtējumam.

### Ierobežojiet skaņas intensitātes līmeni un vibrāciju līdz minimumam!

- Izmantojiet tikai nevainojamas ierīces.
- Regulāri apkopiet un tīriet ierīci.
- Pielāgojiet savu darba veidu ierīcei.
- Nepārslogojiet ierīci.
- Ja nepieciešams, uzsticiet pārbaudīt ierīci.
- Izslēdziet ierīci, kad to nelietojat.
- Lietojiet cimdus.

## 7. Izpakošana

- Atveriet iepakojumu un uzmanīgi izņemiet ierīci.
- Noņemiet iepakojuma materiālu, kā arī iepakojuma un transportēšanas stiprinājumus (ja tādi ir).
- Pārbaudiet, vai piegādes komplekts ir pilnīgs.
- Pārbaudiet, vai ierīce un piederumi transportēšanas laikā nav bojāti. Ja ir kādi iebildumi, nekavējoties sazinieties ar starpnieku. Vēlākas reklamācijas netiek atzītas.
- Ja iespējams, uzglabājiet iepakojumu līdz garantijas termiņa beigām.
- Pirms lietošanas iepazīstieties ar ierīci, izmantojot lietošanas instrukciju.
- Piederumiem, kā arī dilstošām detaļām un rezerves daļām izmantojiet tikai oriģinālās detaļas. Rezerves daļas saņemsiet savā tirdzniecības uzņēmumā.
- Pasūtījumos norādiet mūsu precēs numurus, kā arī ierīces tipu un izgatavošanas gadu.

### △ BRĪDINĀJUMS!

**Ierīce un iepakojuma materiāls nav rotaļlietas! Bērni nedrīkst rotaļāties ar plastikāta maisiņiem, plēvēm un sīkām detaļām! Pastāv norīšanas un nosmakšanas risks!**

## 8. Pirms lietošanas sākšanas

Pirms pievienošanas pārliecinieties, vai datu plāksnītē norādītā informācija sakrīt ar elektrotīkla parametriem.

### Brīdinājums!

**Vienmēr atvienojiet tīkla kontaktspraudni, pirms veicat ierīces iestāījumus.**

Apsēkojiet pielietošanas vietu, izmantojot līniju meklēšanas ierīci, vai nav apslēptu elektrisko līniju, gāzes un ūdens cauruļu.

### Papildrokturis (1 att.)

**Drošības apsvērumu dēļ izmantojiet perforatoru tikai ar papildrokturi.**

Perforatora lietošanas laikā papildrokturis (9) nodrošina papildu atbalstu. Drošības apsvērumu dēļ ierīci nedrīkst izmantot bez papildroktura (9). Papildrokturi (9) nostiprina uz perforatora, izmantojot aizspiedi. Griežot rokturi pretēji pulksteņrādītāja virzienam (skatoties no roktura puses), aizspiednis atbrīvojas. Griežot rokturi pulksteņrādītāja virzienā, aizspiednis pievelkas. Vispirms atbrīvojiet papildroktura aizspiedi.

Pēc tam jūs varat papildrokturi (9) pagriezt jums ērtākajā darba pozīcijā. Tagad atkārtoti aizgrieziet papildrokturi pretējā griešanās virzienā, līdz papildrokturis nostiprinās.

#### Instrumenta ievietošana (2. att.)

- Pirms izmantošanas notīriet instrumentu un mazliet izeziediet ar urbja ziežvielu instrumenta kātu.
- Atvelciet atpakaļ, noturiet fiksācijas ieliktni (2).
- Iebīdīet no putekļiem brīvu instrumentu instrumenta stiprinājumā līdz galam. Instruments patstāvīgi nofiksējas.
- Pārbaudiet fiksatoru, pavelkot instrumentu.

#### Instrumenta izņemšana (3. att.)

Atvelciet atpakaļ, noturiet fiksācijas ieliktni (2) un izņemiet instrumentu.

## 9. Apkalpošana

### Bīstami!

**Lai nepieļautu apdraudējumu, ierīci drīkst turēt tikai aiz abiem rokturiem (6/9)!** Pretējā gadījumā, uzsākot urbšanu līnijās, pastāv elektriskā trieciena risks!

Izslēgšana: Atlaidiet ieslēgšanas / izslēgšanas slēdzi (5).

#### Triecienurbšanas / kalšanas pārslēgs (6. att.)

- Lai triecienurbtu, nospiediet pogu (d) uz grozāmslēdža (3) un vienlaikus pagrieziet grozāmslēdzi (3) slēdža pozīcijā (f).
- Kalšanas darbiem nospiediet pogu (d) uz grozāmslēdža (3) un vienlaikus pagrieziet grozāmslēdzi (3) slēdža pozīcijā (b). Pozīcijā (b) kalts ir nofiksēts.

#### Norādījums!

Urbšanai perforācijas režīmā jums ir nepieciešams tikai neliels piespiešanas spēks. Pārāk liels piespiešanas spēks nevajadzīgi noslogo motoru. Regulāri pārbaudiet urbi. Pārslīpējiet vai nomainiet neasu urbi.

## 10. Pieslēgšana elektrotīklam

Uzstādītais elektromotors ir pievienots darbam gatavā veidā. Pieslēgums atbilst attiecīgajiem VDE un DIN noteikumiem.

Klienta elektrotīkla pieslēgumam un izmantotajam pagarinātājam jāatbilst šiem noteikumiem.

## Bojāts elektropieslēguma vads

Elektropieslēguma vadiem bieži rodas izolācijas bojājumi.

To iemesli var būt šādi:

- saspiešanas vietas, ja pieslēguma vadi stiepjas caur logu vai durvju ailu;
- pārlocījuma vietas pieslēguma vada nepareizas nostiprināšanas vai izvietojuma dēļ;
- griezuma vietas pieslēguma vada pārbraukšanas dēļ;
- izolācijas bojājumi, izraujot no sienas kontakttīgšanas;
- plaisas izolācijas novocošanās dēļ.

Šādus bojātus elektropieslēguma vadus nedrīkst izmantot, un izolācijas bojājumu dēļ tie ir bīstami dzīvībai.

Regulāri pārbaudiet savienošanas vadus, vai tiem nav bojājumu. Ievērojiet, lai pārbaudes laikā pieslēguma vads nebūtu pievienots elektrotīklam.

Elektropieslēguma vadiem jāatbilst attiecīgajiem VDE un DIN noteikumiem.

Izmantojiet tikai savienošanas vadus ar marķējumu H07RN-F

Tipa marķējuma uzdrūkatāis teksts uz savienošanas vada ir obligāts.

### Mainstrāvas motors

- Tīkla spriegumam jābūt 220-240 V~.
- Līdz 25 m gariem pagarinātājiem ir jābūt ar 1,5 kvadrātmilimetru šķērssriegzumu.

### Pievienošanas veids X

Ja tiek sabojāts šis ierīces tīkla pieslēguma vads, tas jānomaina ar īpašu rezerves savienošanas vadu, kas pieejams pie ražotāja vai tā klientu servisā.

Elektriskā aprīkojuma pieslēgumam un labošanas darbus drīkst veikt tikai kvalificēts elektriķis.

Jautājumu gadījumā norādiet šādus datus:

- motora strāvas veids;
- ierīces datu plāksnītē norādītie dati

## 11. Apkope

**⚠ Brīdinājums!** Pirms jebkādiem regulēšanas, tehniskās uzturēšanas vai remonta darbiem atvienojiet tīkla kontaktspraudni!

## Vispārējie apkopes pasākumi

- Uzturiet aizsargmehānismus, gaisa spraugas un motora korpusu tīru no putekļiem un netīrumiem, cik vien tas ir iespējams. Noberziet ierīci ar tīru drānu vai izpūšiet to ar zema spiediena saspiesto gaisu.
- Iesakām ierīci tīrīt uzreiz pēc katras lietošanas reizes.
- Regulāri tīriet ierīci ar mitru drānu un mazliet šķidro ziepju. Neizmantojiet tīrīšanas līdzekļus vai šķīdinātājus; tie varētu bojāt ierīces plastmasas daļas. Uzmaniet, lai ūdens nevarētu iekļūt ierīces iekšienē.
- Visas kustīgās daļas papildus jāeļļo periodiskos laika intervālos!

## Ogles sukuks

- Pārmērīgas dzirksteļošanas gadījumā uzticiet ogles suku pārbaudi veikt kvalificētam elektriķim. Ievērojiet! Ogles sukuks drīkst nomainīt tikai kvalificēts elektriķis.

## Servisa informācija

Jāievēro, ka šim ražojumam šādas daļas ir pakļautas lietošanas vai dabiskajam nodilumam, vai šādas daļas ir nepieciešamas kā patērējamie materiāli.

Nodilstošās detaļas\*: ogles sukuks, kalts

\* nav obligāti iekļauts piegādes komplektā!

Rezerves daļas un piederumus varat saņemt mūsu apkopes centrā. Šim nolūkam noskenējiet titullapā esošo kvadrāt kodu.

## Rezerves daļu pasūtīšana

Veicot rezerves daļu pasūtīšanu (izmantojot servisa operatīvā atbalsta līniju), jānorāda šāda informācija:

- Ierīces tips
- Ierīces preces numurs (jāizlasa uz iepakojuma vai instrukcijā)

## 12. Tīrīšana

### 12.1. Tīrīšana

Uzturiet aizsargmehānismus, gaisa spraugas un motora korpusu tīru no putekļiem un netīrumiem, cik vien tas ir iespējams. Mēs iesakām tīrīt ierīci tieši pēc katras lietošanas reizes.

### 12.1.1. Tīrīšana no ārpuses

- Regulāri tīriet ierīci ar mitru drānu un mazliet šķidro ziepju.
- Neizmantojiet tīrīšanas vai šķīdināšanas līdzekļus. Tie var sabojāt ierīces plastmasas daļas.
- Uzmaniet, lai ūdens nevarētu iekļūt ierīces iekšienē.

## 13. Glabāšana

Glabājiet ierīci un tās piederumus tumšā, sausā un nesalstošā, kā arī bērniem nepieejamā vietā. Ieteicamā glabāšanas temperatūra ir 5-30°C.

Glabājiet elektroinstrumentu oriģinālajā iepakojumā. Nosedziet elektroinstrumentu, lai to aizsargātu pret putekļiem vai mitrumu.

Uzglabājiet lietošanas instrukciju pie elektroinstrumenta.

## 14. Utilizācija un otreizēja izmantošana

### Norādes par iepakojumu



Iepakojuma materiāli ir pārstrādājami. Utilizējiet iepakojumus atbilstoši apkārtējās vides prasībām.

### Norādes par Vācijas elektrisko un elektronisko iekārtu likumu (ElektroG)



**Nolietotās elektriskās un elektroniskās iekārtas nedrīkst izmest sadzīves atkritumos, bet gan tās jānodod šķirošanas vai utilizācijas punktā!**

- Nolietotās baterijas vai akumulatori, kas nav nekustīgi iebūvēti nolietotajās iekārtās, pirms nodošanas jāizņem bez sagraušanas! To utilizāciju regulē Vācijas likums par baterijām.
- Elektrisko un elektronisko iekārtu īpašniekiem vai lietotājiem ir uzlikts par pienākumu pēc lietošanas tās nodot likumā noteiktajā kārtībā.
- Gala lietotājs patstāvīgi ir atbildīgs par savu personīgo datu dzēšanu no utilizējamajās nolietotās iekārtās!
- Nosvītrotā atkritumu konteina simbols nozīmē, ka elektriskās un elektroniskās iekārtas nedrīkst utilizēt sadzīves atkritumos.



- Noliegtās elektriskās un elektroniskās iekārtas var nodot bez maksas šādās vietās:
  - Publiski-tiesiskās utilizācijas vai savākšanas vietas (piem., komunālie būvlaukumi)
  - Elektroiekārtu pārdošanas vietas (stacionāri un tiešsaistē), ja tirdzniecības uzņēmumiem ir uzlikts par pienākumu veikt pieņemšanu atpakaļ, vai tie sniedz šādu pakalpojumu brīvpriēģīgi.
  - Līdz trim nolietotām elektroiekārtām atbilstoši katram iekārtas veidam, kuru malas garums ir maksimāli 25 centimetri, varat bez jaunas iekārtas iepriekšējas iegādes no ražotāja bez maksas nodot pie ražotāja vai kādā citā pilnvarotā savākšanas vietā jūsu tuvumā.
- Citas ražotāja un izplatītāja papildu pieņemšanas atpakaļ prasības uzzināsiēt attiecīgajā klientu servisā.
- Ja ražotājs veic jaunas elektroiekārtas piegādi privātai mājstaimniecībai, tas var ierosināt nolietotās elektroiekārtas bezmaksas savākšanu pēc gala lietotāja pieprasījuma. Šim nolūkam sazinieties ar ražotāja klientu servisu.
- Šie apgalvojumi attiecas tikai uz ierīcēm, kas tiek uzstādītas un pārdotas Eiropas Savienības dalībvalstīs, un kas ir pakļautas Eiropas Direktīvas 2012/19/ES prasībām. Valstīs, kas nav Eiropas Savienības dalībvalstis, var būt spēkā no šīm atšķirīgas prasības attiecībā uz nolietoto elektrisko un elektronisko iekārtu utilizāciju.





## 15. Traucējumu novēršana

Turpmākajā tabulā ir parādītas kļūdu pazīmes, un aprakstīts, kā jūs varat tās novērst, ja jūsu ierīce nedarbojas pareizi. Ja jūs tādā veidā nevarat lokalizēt un novērst problēmu, vērsieties tuvākajā servisa darbnīcā.

Traucējums	Iespējamais iemesls	Novēršana
Ierīce nesāk darboties	Bojāts ieslēģšanas/izslēģšanas slēdzis	Remontu veic pilnvarotā servisa centrā
	Bojāts motors	Remontu veic pilnvarotā servisa centrā

## Förklaring av symbolerna på apparaten

Användningen av symboler i den här handboken ska göra dig uppmärksam på eventuella risker. Säkerhetssymbolerna och förklaringarna som anges i samband med dessa måste förstås. Varningarna i sig undanröjer inga risker och kan inte ersätta lämpliga åtgärder för att förebygga olyckor.

	<p>Varning - läs instruktionsmanualen för att minska risken för personskada.</p>
	<p>Använd ett hörselskydd. Buller kan orsaka hörselskador.</p>
	<p>Bär andningsmask. När du arbetar med trä och andra material kan hälsovådligt damm uppstå. Asbesthaltigt material får inte bearbetas!</p>
	<p>Använd skyddsglasögon. Om gnistor uppstår under arbetet eller det yr flisor, spån och damm från maskinen, kan det orsaka synförlust.</p>
	<p>Skyddsklass II</p>
<p><b>⚠ Observera!</b></p>	<p>I denna driftsanvisning har vi försett ställen som berör din säkerhet med denna symbol.</p>

<b>Innehållsförteckning:</b>	<b>Sida:</b>
1. Inledning .....	156
2. Apparatbeskrivning.....	156
3. Leveransomfång .....	156
4. Avsedd användning .....	156
5. Viktiga anvisningar .....	156
6. Tekniska specifikationer .....	158
7. Uppackning.....	159
8. Före idrifttagning .....	159
9. Manövrering.....	160
10. Elektrisk anslutning .....	160
11. Underhåll.....	160
12. Rengöring .....	161
13. Lagring.....	161
14. Avfallshantering och återvinning .....	161
15. Felsökning.....	162
16. Försäkran om överensstämmelse .....	185

## 1. Inledning

### Tillverkare:

Scheppach GmbH  
Günzburger Straße 69  
D-89335 Ichenhausen

### Bästa Kund!

Vi hoppas att du får mycket glädje och nytta av din nya maskin.

### Info:

Tillverkaren av denna maskin ansvarar enligt gällande produktansvar inte för skador som kan uppstå på maskinen eller genom maskinen:

- Vid felaktig hantering.
- Om instruktionsmanualen inte följs,
- Reparationer genom utomstående, obehöriga fackspecialister
- Vid byte och montering av reservdelar som inte är original
- felaktig användning
- Avbrott hos den elektriska anläggningen om man inte följer de elektriska föreskrifterna och VDE-bestämmelserna 0100, DIN 57113 / VDE 0113

### Beakta följande:

Läs hela texten i bruksanvisningen innan montering och idrifttagning.

Denna instruktionsmanual hjälper dig lära känna apparaten och hur den bäst kan användas på avsett sätt. Instruktionsmanualen innehåller viktiga anvisningar om hur du arbetar säkert, fackmannamässigt och ekonomiskt med apparaten. Den informerar om hur du undviker faror, håller nere reparationskostnader och stilleståndstider samt hur du ökar apparatens tillförlitlighet och livslängd. Utöver denna instruktionsmanuals säkerhetsbestämmelser måste även föreskrifterna beaktas som gäller apparatens användning i ditt land.

Bevara denna instruktionsmanual vid apparaten, i en plastficka som skyddar den mot smuts och fukt. Den måste läsas och följas noga av all operatörspersonal innan arbetet påbörjas.

Endast personer som utbildats i apparatens användning, och som informerats om riskerna som finns, får arbeta med apparaten. Minsta ålder måste beaktas.

Förutom säkerhetsanvisningarna i denna bruksanvisning och de landsspecifika föreskrifterna, måste man också beakta allmänna regler för drift av identiska maskiner.

Vi tar inget ansvar för olyckor eller skador som orsakats av underlåtenhet att följa bruksanvisningen och säkerhetsinstruktionerna.

## 2. Apparatbeskrivning (bild 1)

1. Spärrhylsa
2. Dammskydd
3. Omkopplare slagborrning/mejsling
4. Lock
5. På-/Av-knapp
6. Handtag
7. Kontrollampa
8. Nätkabel
9. Extrahandtag

## 3. Leveransomfång

- A. Väska
- B. Borrhammare
- C. Underhållsverktyg
- D. Kolborstar
- E. Spetsig mejsel
- F. Platt mejsel

## 4. Avsedd användning

Apparaten är avsedd för hammarborrning i betong, berg och tegel och för mejselarbeten vid användning av motsvarande borr eller mejsel.

Maskinen får endast användas på ändamålsenligt sätt. Varje användning därutöver är inte ändamålsenlig. För skador eller personskador till följd av detta ansvarar användaren/operatören och inte tillverkaren.

Observera att våra maskiner inte är konstruerade för kommersiell, hantverksmässig eller industriell användning.

Vi lämnar ingen garanti när apparaten används i kommersiella eller industriella verksamheter liksom liknande verksamheter.

## 5. Viktiga anvisningar

### Allmänna säkerhetsanvisningar för elverktyg

**⚠ WARNING: Läs alla säkerhetsanvisningar och instruktioner.** Om du inte följer säkerhetsanvisningarna och instruktionerna finns risk för elstötar, bränder och/eller allvarliga personskador.

## Bevara alla säkerhetsanvisningar och instruktioner för framtida bruk.

Begreppet elverktyg som används i säkerhetsanvisningarna avser såväl eldrivna verktyg (med elsladd) som batteridrivna verktyg (utan elsladd).

### Arbetsplatssäkerhet

- **Se till att ditt arbetsområde är rent och har god belysning.** Stökiga och dåligt belysta arbetsplatser utgör en olycksrisk.
- **Arbeta inte med elverktyg i områden med explosionsrisk om det finns antändliga vätskor, gaser eller damm i området.** Elverktyg genererar gnistor som kan antända dammet eller ångorna.
- **Barn och andra personer får inte vistas i området medan du använder elredskapet.** Du kan förlora kontrollen över maskinen om du blir distraherad.

### Elsäkerhet

- **Elverktygets stickkontakt måste passa i eluttaget.** Du får inte ändra stickkontakten på något sätt. Använd inte adapterkontakter tillsammans med jordade elredskap. Intakta stickkontakter och uttag som passar till dessa minskar risken för elstötar.
- **Undvik att vidröra jordade delar, exempelvis rör, radiatorer, spisar och kylskåp, med kroppen.** Risken för elstötar ökar om din kropp är jordad.
- **Låt inte elverktyg utsättas för regn eller väta.** Vatten som tränger in i elverktyg ökar risken för elstötar.
- **Använd inte sladden för andra uppgifter än den är avsedd för, till exempel för att bära eller hänga upp elredskapet eller för att dra ut kontakten ur uttaget.** Håll kabeln borta från värme, olja, föremål med vassa kanter och rörliga maskindelar. Skadade eller tilltrasslade sladdar ökar risken för elstötar.
- **Om du använder en förlängningssladd när du arbetar med ett elredskap utomhus måste den vara avsedd för utomhusbruk.** Förlängningssladdar som är avsedda för utomhusbruk minskar risken för elstötar.
- **Använd en jordfelsbrytare om du måste använda elredskapet i en fuktig omgivning.** Användning av en jordfelsbrytare minskar risken för elstötar.

**⚠ WARNING!** Elverktyg alstrar ett elektromagnetiskt fält under drift. Under vissa omständigheter kan fältet störa aktiva eller passiva medicinska implantat. För att minska risken för dödsfall eller allvarliga skador rekommenderar vi därför personer med medicinska implantat till att höra med sin läkare och kontakta tillverkaren av det medicinska implantatet innan verktyget används.

### Personsäkerhet

- **Var uppmärksam, tänk på vad du gör och använd ditt förnuft när du arbetar med elverktyg. Använd inte elredskapet om du är trött eller påverkad av alkohol, droger eller läkemedel.** Ett ögonblicks oaksamhet vid användning av elverktyget kan leda till allvarliga olyckor.
- **Använd personlig skyddsutrustning och ha alltid skyddsglasögon på dig.** Personlig skyddsutrustning anpassad till elredskapets användning, som munskydd, halksäkra säkerhetsskor, hjälm och hörselskydd, minskar risken för personskador.
- **Undvik att starta maskinen oavsiktligt. Försäkra dig om att elverktyget är avstängt innan du ansluter det till strömförsörjningen och/eller batteriet samt innan du lyfter upp eller bär det.** Olyckor kan inträffa om du håller fingret på brytaren när du bär elverktyget, eller om apparaten är tillslagen när du ansluter den till strömförsörjningen.
- **Ta bort alla inställningsverktyg eller skruvnycklar innan du startar elverktyget.** Ett verktyg eller en skruvmejsel inuti en roterande maskindel kan orsaka personskador.
- **Undvik en onormal kroppsställning. Se till att stå säkert och behåll balansen hela tiden.** Då har du bättre kontroll över elverktyget om något oförutsett inträffar.
- **Använd lämpliga arbetskläder. Använd inte löst sittande kläder eller smycken. Håll hår, kläder och handskar på avstånd från rörliga delar.** Löst sittande kläder, smycken och långt hår kan fastna i rörliga delar.
- **Om det finns monterade anordningar för dammsugning och dammuppsamling ska du se till att de är anslutna och används på rätt sätt.** Användning av en dammsugning kan minska risker orsakade av damm.
- **Låt dig inte invaggas i falsk säkerhet och bryt inte mot säkerhetsreglerna för elverktyg, även om du känner till elverktyget när du använt det många gånger.** Oaksam hantering kan leda till allvarliga personskador inom bråkdelar av sekunder.

## Använda och hantera elverktyget

- **Överbelasta inte maskinen.** Använd det elverktyg som är avsett för arbetet. Du arbetar bättre och säkrare i det angivna effektområdet med ett elverktyg som är avsett för arbetet.
- **Använd inte ett elverktyg med defekt brytare.** Ett elverktyg som inte kan startas/stängas av längre är farligt och måste repareras.
- **Dra ut kontakten ur eluttaget och/eller ta ut batteriet innan du gör apparatinställningar, byter tillbehör eller ställer undan apparaten.** Denna försiktighetsåtgärd förhindrar att du startar elverktyget oavsiktligt.
- **Förvara elverktyg som inte används utom räckhåll för barn.** Låt inte personer som inte känner till hur apparaten används eller som inte har läst denna bruksanvisning använda apparaten. Elverktyg utgör en fara om de används av oerfarna personer.
- **Sköt om elredskap med omsorg. Kontrollera att rörliga delar fungerar som de ska och inte är fastklämda, kontrollera om delar är brutna eller så pass skadade att det inverkar på elredskapets funktion.** Skadade delar ska repareras innan du börjar använda maskinen igen. Många olyckor orsakas av dåligt underhållna elverktyg.
- **Håll klyvdelarna vassa och rena.** Skärverktyg som underhålls noga och hålls vassa fastnar inte så ofta och är lättare att styra.
- **Använd elredskapet, tillbehören och andra verktyg som används under arbetet enligt anvisningarna i denna bruksanvisning.** Ta även hänsyn till arbetsförhållandena under ditt arbete. Farliga situationer kan uppstå om elverktyg används för andra ändamål än de är avsedda för.
- **Håll alltid handtag och greppytor torra, rena och fria från olja och fett.** Hala handtag och greppytor tillåter inte säker användning och kontroll av elverktyget i oförutsedda situationer.

## Service

- **Elverktyg måste repareras av kvalificerade fackmän, endast originalreservdelar får användas.** Därmed säkerställs att elverktyget fortsätter vara säkert.

## Säkerhetsanvisningar för hammare

- **Bär hörselskydd.** Buller kan orsaka hörselskador.
- **Använd extrahandtagen som följer med apparaten.** Vid förlust av kontrollen finns det risk att maskn skadas.

- **Du måste greppa maskinen på de isolerade gumfiförsedda handtagen för att undvika en elektrisk stöt om du under arbete råkar träffa en strömförande ledning eller den egna strömkabeln.** Kontakten med en spänningsförande ledning kan även göra maskinens metalldelar spänningsförande och orsaka en elektrisk stöt.

Förvara säkerhetsanvisningen på ett säkert sätt.

## Restrisker

Även om du använder detta elverktyg på rätt sätt, finns det alltid kvarstående risker. Följande risker kan uppstå på grund av elverktygets konstruktion och formgivning:

- Lungskador, om lämplig andningsmask inte används.
- Hörselskador, om inte lämpligt hörselskydd används.
- Hälsoskador som uppstår genom hand- arm-vibrationer när apparaten används under en längre tid eller inte har skötts och underhållits på korrekt sätt.

## 6. Tekniska specifikationer

Nätspänning	230–240 V~ 50 Hz
Effektförbrukning	1600 W
Slagkraft	10 joule
Varvtal	630 min <sup>-1</sup>
Slag	3 800 bpm
Borrkapacitet betong/sten (max.)	40 mm
Skyddsklass	II
Vikt	7,3 kg

## Fara!

### Buller och vibration

Buller- och vibrationsvärdena fastställdes enligt EN 60745.

Ljudtrycksnivå $L_{pA}$	87,7 dB
Osäkerhet $K_{pA}$	3 dB
Ljudeffektnivå $L_{WA}$	98,7 dB
Osäkerhet $K_{WA}$	3 dB

## Använd ett hörselskydd.

Buller kan orsaka hörselskador.

Totalvärdet vibrationer (vektorsumma i tre riktningar) har fastställts i enlighet med EN 60745.

### Huvudhandtag

Borrhamring i betong:

$$a_{h(HD)} = 18,987 \text{ m/s}^2, K = 1,5 \text{ m/s}^2$$

### Extragrepp

Borrhamring i betong:

$$a_{h(HD)} = 18,987 \text{ m/s}^2, K = 1,5 \text{ m/s}^2$$

### Huvudhandtag

$$\text{Mejsling: } a_{h(\text{Cheq})} = 19,962 \text{ m/s}^2, K = 1,5 \text{ m/s}^2$$

### Extragrepp

$$\text{Mejsling: } a_{h(\text{Cheq})} = 19,962 \text{ m/s}^2, K = 1,5 \text{ m/s}^2$$

Det angivna vibrationsemissionsvärdet har uppmätts med en standardiserad testmetod och det kan ändras och i undantagsfall överstiga det angivna värdet beroende på det sätt på vilket elverktyget används.

Det angivna vibrationsemissionsvärdet kan användas för jämförelse med andra elverktyg.

Det angivna vibrationsemissionsvärdet kan också användas för en preliminär bedömning av maskinens negativa inverkan.

## Begränsa buller och vibrationer till ett minimum!

- Använd enbart maskiner som inte är skadade.
- Underhåll och rengör maskinen regelbundet.
- Anpassa ditt sätt att arbeta till hur maskinen fungerar.
- Överbelasta inte maskinen.
- Låt undersöka maskinen om så behövs.
- Stäng av maskinen när den inte används.
- Använd handskar.

## 7. Uppackning

- Öppna förpackningen och ta ut enheten försiktigt.
- Ta bort förpackningsmaterialet, förpacknings- och transportsåkringar (om det finns).
- Kontrollera att leveransomfånget är fullständigt.
- Kontrollera enheten och tillbehör för transportskador. Vid reklamationer måste transportören genast meddelas. Senare reklamationer kan inte behandlas.

- Om möjligt, ha kvar förpackningen fram till utgången av garantiperioden.
- Bekanta dig med apparaten innan bruk med hjälp av bruksanvisningen.
- Använd bara originaldelar till tillbehören och till slit- och reservdelarna. Reservdelar hittar du hos din fackhandlare.
- Ange våra artikelnummer liksom maskinens typ och tillverkningsår vid beställningar.

### ⚠ VARNING!

**Maskin och förpackningsmaterial är inga leksaker! Barn får inte leka med plastpåsar, folie och smådelar! Risk för kvävning eller andra skador!**

## 8. Före idrifttagning

Innan maskinen ansluts måste du kontrollera att uppgifterna på typskylten överensstämmer med dem som gäller för elnätet.

### Varning!

**Dra alltid ut stickkontakten innan du ställer in maskinen.**

Undersök användningsplatsen med en ledningssökare för att se om det finns dolda elledningar eller gas- och vattenrör.

### Extragrepp (bild 1)

**Av säkerhetsskäl ska borrhammaren endast användas med extragreppet.**

Extrahandtaget (9) ger extra stabilitet medan borrhammaren används. Av säkerhetsskäl får apparaten inte användas utan extrahandtaget (9). Extrahandtaget (9) spänns fast på borrhammaren. Det fastspända greppet lossas om det vrids moturs (sett från greppet). Om greppet vrids medurs spänns det fast. Lossa först fastspänningen av extrahandtaget. Sedan kan du svänga extrahandtaget (9) till den arbetsposition som passar dig bäst. Vrid sedan fast extrahandtaget igen i motsatt vridriktning, tills extrahandtaget sitter stadigt.

### Sätt in verktyg (bild 2)

- Rengör verktyg innan det sätts in och smörj verktygsskaffet lätt med borrhett.
- Dra tillbaka och håll fast spärrhylsan (2).
- Skjut, och vrid, in det dammfria verktyget i verktyghållaren ända till anslag. Verktyget låses fast automatiskt.
- Kontrollera fastlåsnigen genom att dra i verktyget.

### Ta ut verktyg (bild 3)

Dra tillbaka och håll fast spärrhylsan (2) och ta bort verktyg.

## 9. Manövrering

### Fara!

**För att undvika fara får maskinen endast hållas i de båda handtagen (6/9)!** Annars riskeras eventuellt elstöt om man borrar i ledningar!

Stänga av: Släpp Till-/Frånbrytare (5).

### Omkopplare slagborrnig/mejsling (bild 6)

- För slagborrnig trycker man på knappen (d) på vridomkopplaren (3) och vrider samtidigt vridomkopplaren (3) till reglageläget (f).
- För mejselarbeten trycker man på knappen (d) på vridomkopplaren (3) och vrider samtidigt vridomkopplaren (3) till reglageläget (b). I läget (b) är mejseln låst.

### Anvisning!

För hammarborrnig behövs det endast låg presskraft. En för hög presskraft belastar motorn onödigt mycket. Kontrollera borr regelbundet. Slipa eller byt trubbigt borr.

## 10. Elektrisk anslutning

**Den installerade elmotorn är ansluten så att den är redo för drift. Anslutningen motsvarar tillämpliga VDE- och DIN-bestämmelser.**

**Kundens nätanslutning liksom den använda förlängningskabeln måste motsvara dessa föreskrifter.**

### Skadad elanslutningsledning

På elektriska anslutningsledningar uppstår ofta isolationsskador.

Orsaker till detta kan vara:

- tryckställen när anslutningsledningar förs genom fönster- eller dörröppningar
- Knäckställen genom felaktig fastsättning eller styrning av anslutningsledningen
- Snittställen genom att anslutningsledningen körts över
- Isolationsskador genom ryck ur vägguttaget.
- Sprickor genom isolationens åldring.

Sådana skadade elanslutningsledningar får inte användas och är på grund av isolationsskadorna livsfarliga. Kontrollera regelbundet anslutningsledningar för skador. Se upp så att anslutningsledningen inte är ansluten till elnätet vid kontrollen.

Elektriska anslutningsledningar måste motsvara tillämpliga VDE- och DIN-bestämmelser.

Använd endast anslutningsladdar med märkningen H07RN-F

Enligt föreskrift ska typbeteckningen vara tryckt på anslutningskabeln.

### Växelströmsmotor

- Nätspänningen måste vara 220–240 V~.
- Förlängningskablar upp till 25 m måste ha ett tvärsnitt på 1,5 kvadratmillimeter.

### Anslutningstyp X

Om nätanslutningskabeln till den här apparaten skadas måste den bytas ut mot en särskild anslutningsladd som finns hos tillverkaren eller dennes kundservice.

Anslutningar och reparationer av elektrisk utrustning får endast utföras av elektriker.

Uppge följande information om du har frågor:

- Motorns strömtyper
- Uppgifter på maskinens typskylt

## 11. Underhåll

**⚠ Varning!** Dra ut nätstickkontakten innan inställning, underhåll eller reparation utförs!

### Allmänna underhållsåtgärder

- Se till att skyddsutrustningar, ventilationsöppningar och motorhus är så fria från damm och smuts som möjligt. Torka av maskinen med en ren trasa, eller blås ren den med tryckluft med lågt tryck.
- Vi rekommenderar att maskinen rengörs direkt efter varje användning.
- Rengör maskinen regelbundet med en fuktig trasa och lite såpa. Använd inga rengörings- eller lösningsmedel. De skulle kunna angripa enhetens plastdelar. Se till att det inte tränger in vatten i maskinen.
- Alla rörliga delar ska smörjas med jämna mellanrum!



## Kolborstar

- Vid överdriven gnistbildning ska du se till att en elinstallatör kontrollerar kolborstarna. Observera! Kolborstarna får bara bytas av en elinstallatör.

## Serviceinformation

Tänk på att produktens följande delar slits naturligt eller under bruk, eller att följande delar används som förbrukningsmaterial.

Slitdelar\*: Kolborstar, mejsel

\* Ingår inte obligatoriskt i leveransen!

Du kan få reservdelar och tillbehör från vårt servicecenter. För att göra detta, skanna QR-koden på förstasidan.

## Reservdelsbeställning

Vid reservdelsbeställning (via Service-Hotline) ska följande information uppges:

- Typ av utrustning
- Artikelnummer för apparaten (anges på förpackningen samt i beskrivningen)

## 12. Rengöring

### 12.1 Rengöring

Se till att skyddsutrustningar, ventilationsöppningar och motorhus är så fria från damm och smuts som möjligt. Vi rekommenderar att apparaten rengörs direkt efter varje användning.

#### 12.1.1 Yttre rengöring

- Rengör maskinen regelbundet med en fuktig trasa och lite såpa.
- Använd inga rengöringsmedel eller lösningsmedel. Dessa kan skada enhetens plastdelar.
- Se till att det inte tränger in vatten i maskinen.

## 13. Lagring

Lagra apparaten och dess tillbehör på en mörk, torr och frostfri plats som inte är tillgänglig för barn. Den optimala lagertemperaturen ligger mellan 5 och 30 °C. Förvara elverktyget i originalförpackningen.

Täck över elverktyget för att skydda det mot damm eller fukt.

Förvara bruksanvisningen vid elverktyget.

## 14. Avfallshantering och återvinning

### Anvisningar beträffande förpackningen



Förpackningsmaterialen kan återvinnas. Avfallshandla förpackningar miljövänligt.

### Anvisningar beträffande den tyska lagen om distribution, återtagning och miljövänlig avfallshantering av elektriska och elektroniska apparater (Elektro- und Elektronikgerätegesetz - ElektroG)



**Uttjänta elektriska och elektroniska apparater ska inte kastas i hushållssoporna utan lämnas till separat insamling respektive avfallshantering!**

- Uttjänta vanliga och uppladdningsbara batterier, som inte är fast monterade i den uttjänta apparaten, måste tas ut utan skador före överlämningen! Batteriers avfallshantering regleras i batterilagstiftningen.
- Innehavare respektive användare av elektriska och elektroniska apparater är enligt lagstiftning förpliktade till återlämning efter apparaternas användning.
- Slut användaren ansvarar själv för raderingen av de egna personuppgifterna på den uttjänta apparat som ska avfallshandteras!
- Symbolen med den överkryssade soptunnan betyder att uttjänta elektriska och elektroniska apparater inte får kastas i hushållssoporna.
- Uttjänta elektriska och elektroniska apparater kan lämnas avgiftsfritt på följande ställen:
  - Offentligträttsliga avfallshandterings- respektive samlingsställen (t.ex. kommunala återvinningsenheter)
  - Inköpsställen för elektriska apparater (stationära och online), om handlare är skyldiga att ta emot eller frivilligt erbjuder detta.
  - Man kan kostnadsfritt lämna upp till tre uttjänta elektriska apparater per apparattyp, med en kantlängd på maximalt 25 centimeter, hos tillverkaren utan att först köpa en ny apparat av denne, eller lämna dem till ett annat auktoriserat samlingsställe på närmare håll.
  - Kontakta respektive kundservice för information om tillverkarnas och distributörernas övriga, kompletterande villkor för återlämning.

- Om tillverkaren levererar en ny elektrisk apparat till ett privat hushåll kan denne ordna med avgiftsfri hämtning av den uttjänta elektriska apparaten, efter förfrågan från slutanvändaren. Kontakta tillverkarens kundservice angående detta.
- Dessa uppgifter gäller endast för apparater som installeras och säljs i länderna i den Europeiska unionen och som omfattas av det europeiska direktivet 2012/19/EU. I länder utanför Europeiska unionen kan avvikande bestämmelser gälla för avfallshandtering av uttjänta elektriska och elektroniska apparater.





## 15. Felsökning

I den följande tabellen anges felsymtom och det beskrivs hur du kan avhjälpa dem om din maskin någon gång inte skulle fungera som den ska. Om du inte kan lokalisera och avhjälpa problemet på detta sätt så kontaktar du din serviceverkstad.

Störning	Möjlig orsak	Åtgärd
Apparaten startar inte	Strömbrytaren defekt	Reparation av auktoriserat servicecenter
	Motorn är defekt	Reparation av auktoriserat servicecenter

## Laitteessa olevien symbolien selitys

Tässä käyttöoppaassa olevien symbolien käytön tarkoituksena on kiinnittää huomiosi mahdollisiin riskeihin. Turvallisuusmerkit ja selitykset on ymmärrettävä tarkalleen oikein. Varoitukset itsessään eivät poista riskejä eivätkä korvaa onnettomuuksien ehkäisyyn tarvittavia toimenpiteitä.

	<p>Varoitus - Lue käyttöohje vähentääksesi loukkaantumiseriskiä.</p>
	<p>Käytä kuulosuojaimia. Melu voi aiheuttaa kuulovamman.</p>
	<p>Käytä hengityssuojainta. Kun työskentään puuta ja muita materiaaleja, voi muodostua terveydelle haitallista pölyä. Asbestia sisältäviä materiaaleja ei saa työstää!</p>
	<p>Käytä suojalaseja. Työskentelyn aikana syntyvät kipinät tai laitteesta sinkoilevat sirpaleet, lastut ja pöly voivat aiheuttaa sokeutumisen.</p>
	<p>Suojausluokka II</p>
<p>△ <b>Huomio!</b></p>	<p>Tämän käyttöohjeen turvallisuuteen liittyvät kohdat on merkitty tällä merkillä.</p>

**Sisällysluettelo:**
**Sivu:**

1.	Johdanto .....	165
2.	Laitteen kuvaus.....	165
3.	Toimituksen sisältö .....	165
4.	Määräystenmukainen käyttö .....	165
5.	Tärkeitä ohjeita .....	166
6.	Tekniset tiedot.....	168
7.	Purkaminen pakkauksesta .....	168
8.	Ennen käyttöönottoa.....	168
9.	Käyttö .....	169
10.	Sähköliitäntä .....	169
11.	Huolto.....	170
12.	Puhdistus .....	170
13.	Varastointi .....	170
14.	Hävittäminen ja kierrätys.....	170
15.	Ohjeet häiriöiden poistoon.....	171
16.	Vaatimustenmukaisuusvakuutus .....	185

## 1. Johdanto

### Valmistaja:

Scheppach GmbH  
Günzburger Straße 69  
D-89335 Ichenhausen

### Arvoisa asiakas

Toivotamme sinulle paljon iloa ja menestystä työskennellessäsi uudella laitteellasi.

### Huomautus:

Tämän laitteen valmistaja ei tuotevastuulain mukaan vastaa vahingoista, joita aiheutuu tälle laitteelle tai tämän laitteen käytön seurauksena, jos vahinkotapaus liittyy johonkin seuraavista:

- epäasianmukainen käsittely,
- Käyttöohjeen laiminlyönti,
- Ulkopuolisten, valtuuttamattomien henkilöiden toimesta tehdyt korjaukset
- Muiden kuin alkuperäisten varaosien asennus ja vaihtaminen
- määräystenvastainen käyttö
- sähkölaitteiden rikkoutumiset laiminlyötessä sähkömääräyksiä ja VDE-määräyksiä 0100, DIN 57113 / VDE 0113

### Huomaa:

Lue käyttöohjeen koko sisältö ennen asennusta ja käyttöönottoa.

Tämän käyttöohjeen tarkoituksena on helpottaa laitteeseen perehtymistä ja sen määräystenmukaisten käyttömahdollisuuksien hyödyntämistä.

Käyttöohje sisältää tärkeitä ohjeita turvalliseen, asianmukaiseen ja taloudelliseen työskentelyyn laitteella ja tietoja siitä, miten vältetään vaaroja, säästetään korjauskustannuksissa, ehkäistään seisokkeja ja parannetaan laitteen luotettavuutta ja pidennetään sen käyttöikää. Tässä käyttöohjeessa olevien turvallisuusohjeiden lisäksi on ehdottomasti huomioitava kansalliset laitteen käyttöä koskevat määräykset.

Säilytä käyttöohjetta laitteen yhteydessä muovikuoressa lialta ja kosteudelta suojattuna. Jokaisen käyttöhenkilön on luettava se huolellisesti ja noudatettava sitä tunnontarkasti aina ennen työn aloittamista.

Laitteen parissa saavat työskennellä vain sellaiset henkilöt, jotka ovat saaneet tarvittavat tiedot laitteen käytöstä ja siihen liittyvistä vaaroista. Määrättyä alikärajaa on noudatettava.

Tämän käyttöohjeen sisältämien turvaohjeiden ja maasi erityisten määräysten lisäksi on noudatettava rakenteeltaan samalaisten koneiden käytöstä yleisesti hyväksytyjä sääntöjä.

Emme ota vastuuta onnettomuuksista tai vahingoista, jotka seuraavat tämän käyttöohjeen ja turvallisuusohjeiden laiminlyönnistä.

## 2. Laitteen kuvaus (kuva 1)

1. Lukitusholkki
2. Pölysuojus
3. Vaihtokytkin: iskuporaus/piikkaus
4. Kansi
5. Virtakytkin
6. kahva
7. Merkkivalo
8. Virtajohto
9. lisäkahva

## 3. Toimituksen sisältö

- A. Laukku
- B. poravasara
- C. Huoltotyökalu
- D. Hiiliharjat
- E. Kärkitaltta
- F. Lattataltta

## 4. Määräystenmukainen käyttö

Laitte on tarkoitettu vasaraporaukseen betoniin, kiveen ja tiileihin ja piikkaustöihin kyseeseen tulevaa poranterää tai talttaa käyttämällä.

Konetta saa käyttää vain sen käyttötarkoituksen mukaisesti. Kaikki muunlainen käyttö katsotaan määräystenvastaiseksi käytöksi. Kaikista näin syntyneistä vahingoista ja tapaturmista vastaa käyttäjä, ei valmistaja.

Huomaa, että laitteitamme ei ole tarkoitettu kaupalliseen käyttöön, ammatin harjoittamiseen tai teolliseen käyttöön.

Takuu ei ole voimassa, jos laitetta käytetään kaupalliseen tarkoitukseen, käsityöammatin harjoittamiseen tai teollisuudessa tai jossain muussa näitä vastaavassa toiminnassa.

## 5. Tärkeitä ohjeita

### Sähkötyökalujen yleiset turvallisuusohjeet

**⚠ VAROITUS** Lue kaikki turvallisuusohjeet ja käyttöä koskevat ohjeet. Laiminlyönnit turvallisuusohjeiden ja muiden ohjeiden noudattamisessa voivat aiheuttaa sähköiskun, tulipalon ja/tai vakavia vammoja.

### Säilytä kaikki turvallisuusohjeet ja muut ohjeet myöhempiä tarvetta varten.

Turvallisuusohjeissa käytetty termi "sähkötyökalu" tarkoittaa verkkovirralla toimivia sähkötyökaluja (joissa on virtajohto) ja akkukäyttöisiä sähkötyökaluja (ilman virtajohtoa).

### Työpaikan turvallisuus

- **Pidä työpaikka siistinä ja hyvin valaistuna.** Epäjärjestys tai huono/puuttuva valaistus työalueilla voi aiheuttaa onnettomuuksia.
- **Älä työskentele sähkötyökalulla räjähdysvaarallisessa ympäristössä, jossa on palavia nesteitä, kaasuja tai pölyjä.** Sähkötyökalut muodostavat kipinöitä, jotka voivat sytyttää pölyn tai höyryt.
- **Pidä lapset ja muut henkilöt loitolla sähkötyökalusta, kun käytät sitä.** Jos huomiosi kiinnittyy muualle, voit menettää laitteen hallinnan.

### Sähköturvallisuus

- **Sähkötyökalun liitäntäpistokkeen täytyy sopia pistorasiaan. Pistoketta ei saa muuttaa millään tavalla. Älä käytä mitään sovitinpistoketta yhdessä suojamaadoitettujen sähkötyökalujen kanssa.** Kun pistoketta ei muunnella ja se sopii pistorasiaan, sähköiskun vaara on pienempi.
- **Vältä vartalon kosketusta maadoitettuihin pintoihin, kuten putkiin, lämmittimiin, uuneihin ja jääkaappeihin.** Sähköiskun vaara kasvaa, kun vartalos on maadoitettu.
- **Pidä sähkötyökalu loitolla sateesta tai kosteudesta.** Veden pääsy sähkölaitteeseen lisää sähköiskun vaaraa.
- **Älä käytä johtoa väärin esim. sähkötyökalun kantamiseen ja ripustamiseen, äläkä irrota pistoketta pistorasiasta vetämällä johdosta. Pidä johto loitolla kuumuudesta, öljystä, terävistä reunoista tai liikkuvista laitteen osista.** Kun johto on vioittunut tai kierteellä, sähköiskun vaara on suurempi.

- **Kun käytät sähkötyökalua ulkona, käytä vain sellaista jatkojohtoa, joka on hyväksytty ulko käyttöön.** Ulkokäyttöön hyväksytyt jatkojohdon käyttäminen vähentää sähköiskun vaaraa.
- **Jos sähkötyökalun käyttöä kosteassa ympäristössä ei voi välttää, käytä vikavirtasuojakytintä.** Vikavirtasuojakytimen käyttö vähentää sähköiskun vaaraa.

**⚠ VAROITUS!** Tämä sähkötyökalu muodostaa käytön aikana sähkömagneettisen kentän. Tämä kenttä voi joissain olosuhteissa haitata aktiivisten tai passiivisten ihonalaisten lääkinnällisten laitteiden toimintaa. Vakavien tai hengenvaarallisten vammojen vaaran vähentämiseksi suosittelemme, että ihonalaisia lääkinnällisiä laitteita käyttävät henkilöt neuvottelevat lääkäriänsä kanssa ennen kuin alkavat käyttää sähkötyökalua.

### Ihmisten turvallisuus

- **Ole tarkkaavainen, toimi varovaisesti ja menetele järkevasti sähkötyökalua käyttäessäsi. Älä käytä sähkötyökalua, jos olet väsynyt tai jos olet huumaavien aineiden, alkoholin tai lääkkeiden vaikutuksen alaisena.** Huomion herpaantuminen hetkeksikin sähkötyökalua käytettäessä voi johtaa vakaviin vammautumisiin.
- **Käytä henkilökohtaista suojavarustusta ja aina suojalaseja.** Henkilökohtaisen suojavarustuksen, kuten pölynaamarin, liukuestekenkien, suojakypärän tai kuulosuojaimien käyttö sähkötyökalulla tehtävistä töistä riippuen vähentää vammautumisvaaraa.
- **Estä tahaton käyttöönotto. Varmista, että sähkötyökalu on kytketty pois ennen kuin kytket virransyötön ja/tai akun päälle, ennen kuin otat laitteen käteesi tai alat kantaa sitä.** Jos sähkötyökalua kantaessasi pidät sormiasi kytkimellä tai laite on kytkettynä päälle, kun se kytketään virransyötöön, seurauksena voi olla onnettomuus.
- **Poista säätötyökalut tai ruuviavaimet ennen kuin kytket sähkötyökalun päälle.** Pyörivässä laitteen osassa oleva työkalu tai avain voi aiheuttaa vammoja.
- **Vältä epänormaaleja vartalon asentoja. Varmista, että seisot tukevasti ja säilytät aina tasapainon.** Näin pidät sähkötyökalun paremmin hallinnassa myös odottamattomissa tilanteissa.

- Käytä sopivaa vaatetusta. Älä pidä päälläsi liian väljiä vaatteita tai koruja. Pidä hiuksesi, vaatteesi ja käsineesi loitolla liikkuvista osista. Löysät vaatteet, korut tai pitkät hiukset voivat jäädä kiinni liikkuviin osiin.
- Jos pölynimulaitteet ja pölynkeräyslaitteet voidaan asentaa, varmista, että ne on liitetty ja niitä käytetään oikein. Pölyn poistoimulaitteen käytöllä voidaan vähentää pölystä aiheutuvia vaaroja.
- Älä tuudittaudu katteettomaan turvallisuudentunteeseen äläkä poikkea sähkötyökalujen turvamääräyksistä vaikka olisit jo harjaantunut sähkötyökalun käyttäjä. Huolimattomuus laitteen käsittelyssä voi jo sekunnin murto-osassa johtaa vakaviin vammoihin.

### Sähkötyökalun käyttö ja käsittely

- Älä ylikuormita laitetta. Käytä työssä sitä varren tarkoitettua sähkötyökalua. Sopivalla sähkötyökalulla työskentelet paremmin ja turvallisemmin ilmoitetulla tehoalueella.
- Älä käytä sähkötyökalua, jonka kytkin on viallinen. Sähkötyökalu, jota ei voi kytkeä asianmukaisesti päälle tai pois päältä, on vaarallinen ja se täytyy korjata.
- Vedä pistoke irti pistorasiasta ja/tai poista akku ennen laitteen säätöä, lisävarusteiden vaihtoa tai laitteen pois laittoa. Nämä varotoimenpiteet estävät sähkötyökalun tahattoman käynnistymisen.
- Säilytä käyttämättömiä sähkötyökaluja lasten ulottumattomissa. Älä anna laitetta sellaisten ihmisten käyttöön, jotka eivät ole perehtyneet kyseiseen laitteeseen tai jotka eivät ole lukee neitä ohjeita. Kokemattomien henkilöiden käytössä sähkötyökalut ovat vaarallisia.
- Hoida sähkötyökaluja huolellisesti. Tarkasta, että liikkuvat osat toimivat moitteettomasti ja jumittumatta ja etteivät osat ole murtuneet tai vaurioituneet niin, että sähkötyökalun toiminta vaarantuu. Korjauta vialliset osat ennen laitteen käyttöä. Monien onnettomuuksien taustalla on sähkötyökalujen huono huolto.
- Pidä leikkuutyökalut terävinä ja puhtaina. Huolellisesti hoidetut leikkuutyökalut, joissa on terävät leikkuureunat, juuttuvat vähemmän ja ovat kevyemmin ohjailtavissa.

- Käytä sähkötyökalua, lisävarusteita, käyttötyökaluja jne. näiden ohjeiden mukaisella tavalla. Huomioi tällöin työolosuhteet ja suoritettava tehtävä. Sähkötyökalujen käyttö muuhun kuin niille määritettyihin käyttötarkoituksiin voi johtaa vaarallisiin tilanteisiin.
- Pidä kahvat ja tartuntapinnat kuivina, puhtaina ja öljyttöminä ja rasvattomina. Sähkötyökalun käyttö ja hallinta odottamattomissa tilanteissa ei ole turvallista, jos kahvat ja tartuntapinnat ovat liukkaita.

### Huolto

- Korjauta sähkötyökalu vain pätevällä ammattihenkilöllä ja käyttäen vain alkuperäisiä varaosia. Näin varmistetaan sähkötyökalun pysyminen turvallisena.

### Vasaroiden koskevat turvallisuusohjeet

- Käytä kuulosuojaimia. Melu voi aiheuttaa kuulovamman.
- Käytä laitteen mukana toimitettuja lisäkahvoja. Hallinnan menettäminen voi johtaa loukkaantumisiin.
- Pidä laitteesta kiinni eristetyistä tartuntapinnoista, kun suoritat töitä, joissa käyttötyökalu voi osua piileviin virtajohtoihin tai omaan virtajohtoonsa. Kosketus jännitettä johtaviin johtoihin voi tehdä myös metalliset laitteen osat jännitteelliseksi ja aiheuttaa sähköiskun.

### Säilytä turvallisuusohjeita hyvin.

### Jäännösriskit

Vaikka tätä sähkötyökalua käytetään määräysten mukaisesti, jäljelle jää aina jäännösriskejä. Seuraavia vaaroja voi esiintyä tämän sähkötyökalun mallin ja version yhteydessä:

- Keuhkovammat, jos ei käytetä sopivaa pölysuojanaamaria.
- Kuulovammat, jos ei käytetä sopivaa kuulosuojainta.
- Käsiin ja käsivarsiin kohdistuvasta värinästä aiheutuvat terveyshaitat, jos laitetta käytetään pitkään tai jos sitä ohjataan ja huolletaan epäasianmukaisella tavalla.

## 6. Tekniset tiedot

Vverkköjännite	230 - 240 V~ 50 Hz
Tehontarve	1600 W
Iskuvoima	10 joule
Kierrosluku	630 min <sup>-1</sup>
Iskuluku	3800 bpm
Porausteho betoniin/kiveen (enintään)	40 mm
Suojausluokka	II
Paino	7,3 kg

### Vaara!

#### Melu ja värinä

Melu- ja värinäarvot on määritetty standardin EN 60745 mukaisesti.

Äänen painetaso $L_{pA}$	87,7 dB
Epävarmuus $K_{pA}$	3 dB
Äänen tehotaso $L_{WA}$	98,7 dB
Epävarmuus $K_{WA}$	3 dB

#### Käytä kuulosuojaimia.

Melu voi aiheuttaa kuulovamman.

Värähtelyn kokonaisarvot (kolmen suunnan vektorisumma) on määritetty EN 60745 mukaisesti.

#### Pääkahva

Poravasarointi betoniin:

$$a_{h(HD)} = 18,987 \text{ m/s}^2, K = 1,5 \text{ m/s}^2$$

#### Iisäkahva

Poravasarointi betoniin:

$$a_{h(HD)} = 18,987 \text{ m/s}^2, K = 1,5 \text{ m/s}^2$$

#### Pääkahva

$$\text{Piikkaus: } a_{h(ChEq)} = 19,962 \text{ m/s}^2, K = 1,5 \text{ m/s}^2$$

#### Iisäkahva

$$\text{Piikkaus: } a_{h(ChEq)} = 19,962 \text{ m/s}^2, K = 1,5 \text{ m/s}^2$$

Ilmoitettu värinäpäästöarvo on mitattu standardoidulla testausmenettelyllä, ja se voi sähkötyökalun tyyppistä ja käytettävästä riippuen vaihdella ja poikkeustapauksissa ylittää ilmoitetun arvon.

Ilmoitettua värinäpäästöarvoa voidaan käyttää myös vertailtaessa sähkötyökalua toiseen.

Ilmoitettua värinäpäästöarvoa voidaan käyttää myös alustavaan arviointiin.

### Rajoita melun ja värinän muodostuminen minimiin!

- Käytä vain moitteettomassa kunnossa olevia laitteita.
- Huolla ja puhdista laite säännöllisesti.
- Mukauta työtapasi laitteelle sopivaksi.
- Älä ylikuormita laitetta.
- Tarkastuta laite tarvittaessa.
- Kytke laite pois päältä, jos sitä ei käytetä.
- Käytä suojakäsineitä.

## 7. Purkaminen pakkauksesta

- Avaa pakkaus ja ota laite varovasti ulos.
- Poista pakkausmateriaali sekä pakkaus- ja kuljetusvarmistukset (jos sellaiset on).
- Tarkasta, onko toimituksen sisältö täydellinen.
- Tarkasta, onko laitteessa tai lisäosissa kuljetusvaurioita. Valitukset on annettava heti kuljettajan tiedoksi. Myöhemmin tehtyjä reklamaatioita ei hyväksytä.
- Säilytä pakkausta mahdollisuuksien mukaan takuuaajan päättymiseen asti.
- Pehdy laitteeseen käyttöohjeen avulla ennen sen käyttöä.
- Käytä lisävarusteina ja kulutus- ja varaosina vain alkuperäisiä osia. Voit ostaa varaosia alueellasi toimivalta alan jälleenmyyjältä.
- Ilmoita tilauksissa laitteesi tuotenumero ja valmistusvuosi.

### ⚠ VAROITUS!

**Laite ja pakkausmateriaali eivät ole lasten leikkikaluja! Lapset eivät saa leikkiä muovipussien, kalvojen tai pienosien kanssa! Vaarana osien joutuminen nieluun ja tukehtuminen!**

## 8. Ennen käyttöönottoa

Varmista ennen liitäntää, että tyyppikilven tiedot vastaavat verkkovirran tietoja.

### Varoitus!

**Vedä virtapistoke aina irti pistorasiasta, ennen kuin alat säätää laitetta.**

Tarkasta johtojen etsintälaitteella, onko käyttöpaikassa piilossa olevia sähköjohtoja tai kaasu- ja vesiputkia.



## Lisäkahva (kuva 1)

**Käytä poravasaraa turvallisuusyistä aina lisäkahvan kanssa.**

Lisäkahvan (9) ansiosta poravasaraa on käytön aikana helpompi kannatella. Turvallisuusyistä laitetta ei saa käyttää ilman lisäkahvaa (9). Lisäkahva (9) kiinnitetään poravasaraan kiinnittimellä. Kiinnitin aukeaa, kun kahvaa kierretään vastapäivään (kahvasta päin katsottuna). Kahvan kiertäminen myötäpäivään kiristää kiinnittimen. Avaa ensin lisäkahvan kiinnitin. Sen jälkeen voit kääntää lisäkahvan (9) sinusta hyvältä tuntuvaan asentoon. Kierrä nyt lisäkahvaa jälleen vastakkaiseen pyörimissuuntaan, kunnes lisäkahva on tiukasti kiinnitetty.

## Työkalun asettaminen (kuva 2)

- Puhdista työkalu ennen kiinnitystä ja sivele sen varteen hieman poraravastaa.
- Vedä lukitusholkki (2) taakse ja pidä siitä kiinni.
- Työnnä pölytön työkalu kiertäen vasteeseen asti istukkaan. Työkalu lukittuu itsestään.
- Tarkasta lukitus työkalusta vetämällä.

## Työkalun irrotus (kuva 3)

Vedä lukitusholkki (2) taakse, pidä siitä kiinni ja irrota työkalu.

## 9. Käyttö

### Vaara!

**Vaarojen välttämiseksi konetta saa pitää käsissä vain molemmista kahvoista (6/9) kiinni pitäen!** Muutoin johtoihin porattaessa vaarana on sähköisku!

Kytkeminen pois päältä: Vapauta päälle/pois-kytkin (5).

### Vaihtokytkin: iskuporaus/piikkaus (kuva 6)

- Paina iskuporausta varten kääntökytkimessä (3) olevaa nappia (d) ja käännä kääntökytkin (3) samanaikaisesti kytkimen asentoon (f).
- Paina piikkaustöitä varten kääntökytkimessä (3) olevaa nappia (d) ja käännä kääntökytkin (3) samanaikaisesti kytkimen asentoon (b). Asennossa (b) taltta on lukittu.

### Ohje!

Vasaparaurukseen tarvitset vain vähän puristusvoimaa. Liian suuri puristusvoima kuormittaa tarpeettomasti moottoria. Tarkasta poranterä säännöllisesti. Hio tai vaihda tylsä poranterä.

## 10. Sähköliitäntä

**Asennettu sähkömoottori on liitetty käyttövalmiiksi. Liitäntä vastaa asiaankuuluvia Saksan sähkötekniikan liiton (VDE) ja standardoimisliiton (DIN) määräyksiä.**

**Asiakkaan sähköliitännän sekä käytetyn jatkojohdon on vastattava näitä määräyksiä.**

### Viallinen sähköliitosjohto

Sähkön liitosjohtoon syntyy usein eristevaurioita.

Syynä tähän voi olla:

- Painaumakohdat, jos liitosjohdot viedään ikkunoiden tai ovenraon läpi
- Taitekohdat liitosjohdon ollessa kiinnitetty tai johdettu väärin
- Viiltokohdat ajattaessa liitosjohdon ylitse
- Eristevauriot repäistäessä irti seinäpistorasiasta.
- Eristeen vanhenemisesta aiheutuvat halkeamat.

Tällaisia vahingollisia sähköliitosjohtoja ei saa käyttää, sillä ne ovat eristevaurioiden vuoksi hengenvaarallisia. Tarkasta säännöllisesti, onko liitosjohdoissa vaurioita. Varmista, ettei liitosjohto tarkastettaessa ole kiinni virtaverkossa.

Liitäntäjohtojen on vastattava asiaankuuluvia Saksan sähkötekniikan liiton (VDE) ja standardoimisliiton (DIN) määräyksiä.

Käytä vain sellaisia liitosjohtoja, joissa on merkintä H07RN-F

Tyypimerkinnän painatus liitosjohdossa on pakollista.

### Vaihtovirtamoottori

- Verkköjännitteen on oltava 220-240 V~.
- Enintään 25 m pitkien jatkojohtojen poikkipinnan on oltava 1,5 neliömillimetriä.

### Kytchentäyttö X

Jos tämän laitteen verkkoliitäntäjohto on vioittunut, se on vaihdettava erityiseen liitäntäjohtoon, joka on saatavana valmistajalta tai sen asiakaspalvelusta.

Sähkövarusteiden liitännät ja korjaukset saa tehdä vain sähköalan ammattilainen.

Ilmoita tiedusteluissa seuraavat tiedot:

- Moottorin virtatyyppi
- Koneen tyyppikilven tiedot

## 11. Huolto

**⚠ Varoitus!** Vedä verkkovirran pistoke irti aina ennen kuin alat suorittaa säätö-, kunnossapito- tai korjaustöitä!

### Yleiset huoltotoimenpiteet

- Pidä suojalaitteet, ilma- ja moottorin kotelo niin pölyttömänä ja puhtaana kuin vain mahdollista. Hankaa laite puhtaalla liinalla tai puhalla se paineilmalla alhaisella paineella puhtaaksi.
- Suosittelemme, että laite puhdistetaan heti jokaisen käyttökerran jälkeen.
- Puhdista laite säännöllisesti kostealla liinalla ja vähäisellä määrällä suopaa. Älä käytä puhdistus- tai liuotainaineita; ne voivat vahingoittaa laitteen muoviosia. Pidä huoli siitä, ettei laitteen sisäosiin pääse vettä.
- Kaikki liikkuvat osat on voideltava säännöllisesti!

### Hiiliharjat

- Jos kipinöitä alkaa muodostua tavallista enemmän, anna sähköalan ammattilaisen tarkastaa hiiliharjat. Huomio! Hiiliharjat saa vaihtaa vain sähköalan ammattilainen.

### Huoltotietoja

Huomaa, että tämän tuotteen seuraavat osat altistuvat käytön mukaiselle ja luonnolliselle kulumiselle tai että seuraavia osia tarvitaan kuluvin materiaaleina.

Kuluvat osat\*: Hiiliharjat, taltta

\* eivät välttämättä sisälly toimitukseen!

Varaosia ja tarvikkeita saa asiakaspalvelupisteistämme. Skannaa sitä varten etusivulla oleva QR-koodi.

### Varaosien tilaus

Varaosia tilattaessa (huoltopalvelusta) on ilmoitettava seuraavat tiedot:

- Laitteen tyyppi
- Laitteen tuotenumero (löytyy pakkauksesta tai ohjekirjasta)

## 12. Puhdistus

### 12.1 Puhdistus

Pidä suojalaitteet, ilma- ja moottorin kotelo niin pölyttömänä ja puhtaana kuin vain mahdollista. Suosittelemme, että laite puhdistetaan heti jokaisen käyttökerran jälkeen.

### 12.1.1 Puhdistus ulkopuolelta

- Puhdista laite säännöllisesti kostealla liinalla ja vähäisellä määrällä suopaa.
- Älä käytä mitään puhdistus- tai liuotainaineita. Ne voivat vahingoittaa laitteen muoviosia.
- Pidä huoli siitä, ettei laitteen sisäosiin pääse vettä.

## 13. Varastointi

Varastoi laitetta ja sen lisävarusteita pimeässä, kuivassa ja jäätymiseltä suojatussa paikassa niin, että se on lasten ulottumattomissa. Optimaalinen varastointilämpötila on 5 - 30 °C.

Säilytä sähkötyökalua alkuperäisessä pakkauksessaan.

Peitä sähkötyökalu suojataksesi sitä pölyltä tai kosteudelta.

Säilytä käyttöohje sähkötyökalun läheisyydessä.

## 14. Hävittäminen ja kierrätys

### Pakkausta koskevat ohjeet



Pakkausmateriaalit voidaan kierrättää. Hävitä pakkaukset ympäristönsuojelumääräysten mukaan.

### Sähkö- ja elektroniikkalaitteiden käsittelyä koskevan lain tiedot



**Sähkö- ja elektroniikkalaitteet eivät kuulu sekajätteisiin, vaan ne on hävitettävä lajiteltuina!**

- Käytetyt paristot ja akut, jotka eivät ole laitteeseen kiinteästi asennettuina, on irrotettava vahingoittumattomina ennen laitteen hävittämistä! Niiden hävittämistä säädelään vastaavassa paristojen ja akkujen käsittelyä koskevassa laissa.
- Sähkö- ja elektroniikkalaitteiden omistajan tai käyttäjän velvollisuutena on toimittaa laite lain mukaisella tavalla kierrätykseen.
- Loppukäyttäjä on yksin vastuussa henkilökohtaisten tietojensa poistamisesta laitteesta!
- Yliiviivattua roskalaatikkaa kuvaava symboli tarkoittaa, että sähkö- ja elektroniikkalaitteita ei saa hävittää sekajätteen mukana.

- Sähkö- ja elektroniikkalaitteet voidaan toimittaa veloitusetta seuraaviin paikkoihin:
  - Julkiset hävitys- tai keräyspaikat (esim. kunnallinen kierrätyskeskus)
  - Sähkölaitteita myyvät liikkeet (paikalliset tai verkossa toimivat), jos jälleenmyyjä on veloitettu vastaanottamaan käytettyjä laitteita tai tarjoaa tämän palvelun vapaaehtoisesti.
  - Valmistajalle tai lähialueella sijaitsevaan valtuutettuun keräyspaikkaan voidaan uutta laitetta ostamatta palauttaa maksutta enintään kolme samaa laitetyyppiä edustavaa käytettyä sähkölaitetta, joiden reunan pituus on enintään 25 cm.
- Muut valmistajan ja jälleenmyyjän täydentävät palautusehdot saa kyseisestä asiakaspalvelusta.
- Jos valmistaja toimittaa uuden sähkölaitteen yksityistalouteen, vanha laite voidaan samalla loppukäyttäjän pyynnöstä noutaa ilman veloitusta. Ota tätä varten yhteyttä valmistajan asiakaspalveluun.
- Tämä koskee vain laitteita, jotka asennetaan ja myydään Euroopan Unionin jäsenmaissa ja joihin sovelletaan EU:n direktiiviä 2012/19/EU. Euroopan Unionin ulkopuolisissa maissa käytettyjen sähkö- ja elektroniikkalaitteiden hävittämiseen voidaan soveltaa näistä poikkeavia ehtoja.

## 15. Ohjeet häiriöiden poistoon

Seuraavassa taulukossa on esitetty mahdolliset häiriöt ja kuvattu, mistä saat apua, jos koneesi ei joskus toimi oikein. Jos et pysty paikallistamaan ja poistamaan ongelmaa, ota yhteyttä huoltoliikkeeseen.

Häiriö	Mahdolliset syyt	Korjauskeinot
Laitte ei käynnisty	Päälle-/pois-kytkin viallinen	Korjaus valtuutetussa huoltoliikkeessä
	Moottori viallinen	Korjaus valtuutetussa huoltoliikkeessä

## Forklaring til symbolerne på maskinen

Symbolerne i denne manual skal henlede din opmærksomhed på eventuelle risici. Det er vigtigt, at du forstår sikkerhedssymbolerne og forklaringerne i forbindelse med symbolerne. Selve advarslerne afhjælper ikke risici og kan ikke erstatte korrekte foranstaltninger til forebyggelse af ulykker.

	<p>Advarsel - Læs brugsanvisningen for at reducere risikoen for personskader.</p>
	<p>Brug høreværn. Støjpåvirkning kan føre til høretab.</p>
	<p>Brug støvmaske. Når der arbejdes med træ og andre materialer, kan der opstå sundhedsfarligt støv. Asbestholdigt materiale må ikke bearbejdes!</p>
	<p>Brug beskyttelsesbriller. Gnister, der opstår under arbejdet, eller splinter, spåner og støv, der springer ud af apparatet, kan forringe synet.</p>
	<p>Beskyttelsesklasse II</p>
<p><b>△ Pas på!</b></p>	<p>I denne betjeningsvejledning er de steder, der vedrører din sikkerhed, forsynet med dette symbol.</p>

<b>Indholdsfortegnelse:</b>	<b>Side:</b>
1. Indledning .....	174
2. Apparatbeskrivelse .....	174
3. Leveringsomfang .....	174
4. Tilsigtet brug .....	174
5. Vigtige anvisninger .....	175
6. Tekniske data .....	176
7. Udpakning .....	177
8. Før ibrugtagning .....	177
9. Betjening .....	178
10. El-tilslutning .....	178
11. Vedligeholdelse .....	179
12. Rengøring .....	179
13. Opbevaring .....	179
14. Bortskaffelse og genanvendelse .....	179
15. Afhjælpning af fejl .....	180
16. Overensstemmelseserklæring .....	185

## 1. Indledning

### Producent:

Schepach GmbH  
Günzburger Straße 69  
D-89335 Ichenhausen

### Kære kunde,

Vi ønsker dig rigtig god fornøjelse og held og lykke med arbejdet med dit nye apparat.

### Bemærk:

Iht. den gældende lov om produktansvar hæfter producenten af denne maskine ikke for skader, der opstår på eller i forbindelse med denne maskine i forbindelse med:

- forkert behandling
- Tilsidesættelse af brugsanvisningen,
- reparationer gennemført af tredjemand og/eller af ikke autoriserede fagfolk
- Montering og udskiftning af uoriginale reservedele
- ikke-tilsigtet brug
- Svigt af det elektriske anlæg som følge af tilsidesættelse af de elektriske forskrifter og VDE-bestemmelserne 0100, DIN 57113 / VDE 0113

### Vær opmærksom på følgende:

Læs hele brugsanvisningens tekst igennem før montering og før ibrugtagning.

Formålet med denne brugsanvisning er at gøre det lettere for dig at lære apparatet at kende og benytte det som tilsigtet.

Brugsanvisningen indeholder vigtige oplysninger om, hvordan man bruger apparatet sikkert, professionelt og økonomisk, og hvordan man undgår farer, sparer reparationsomkostninger, reducerer driftsstop og øger apparatets driftssikkerhed og levetid. Udover sikkerhedsbestemmelserne i denne brugsanvisning skal de forskrifter vedr. brug af apparatet, der måtte gælde i det enkelte land (brugslandet), overholdes til punkt og prikke.

Opbevar brugsanvisningen i nærheden apparatet; pak den ind i en plastikpose, så den er beskyttet mod snavs og fugt. Den skal læses og overholdes nøje af alle betjeningspersoner, før arbejdet startes.

Arbejde på apparatet på kun udføres af personer, der er instrueret i brug af apparatet, og som er informeret om de dermed forbundne farer. Den lovmæssige mindstealder skal overholdes.

Ud over sikkerhedsanvisningerne i denne brugsanvisning og de særlige forskrifter, der gælder i brugslandet, skal de almindeligt anerkendte, tekniske regler, der gælder i forbindelse med brug af træbearbejdningsmaskiner, overholdes.

Vi fraskriver os ethvert ansvar for uheld eller skader, der måtte opstå som følge af manglende overholdelse af denne vejledning og sikkerhedsinstrukserne.

## 2. Apparatbeskrivelse (fig. 1)

1. Fastlåsningskrog
2. Støvværn
3. Omskifter slagboring/mejsling
4. Låg
5. Tænd / Sluk-knap
6. Håndtag
7. Kontrollampe
8. Netledning
9. Ekstra håndgreb

## 3. Leveringsomfang

- A. Kuffert
- B. Borehammer
- C. Vedligeholdelsesværktøj
- D. Kontaktkul
- E. Spidsmejsel
- F. Fladmejsel

## 4. Tilsigtet brug

Apparatet er beregnet til slagboring i beton, sten og mursten og til mejslingsarbejde ved hjælp af passende bor eller mejsel.

Maskinen må kun bruges til det tilsigtede formål. Enhver anden form for brug falder uden for den korrekte anvendelse. Brugeren, ikke producenten, bærer ansvaret for materielle skader eller personskader af enhver art, der måtte opstå som følge heraf.

Vær opmærksom på, at vores apparater ikke er konstrueret til erhvervsmæssig, håndværksmæssig eller industriel brug.

Vi fraskriver os ansvaret, hvis apparatet bruges i erhvervs-, håndværks- eller industrivirksomheder samt til lignende arbejde.

## 5. Vigtige anvisninger

### Generelle sikkerhedsforskrifter for elværktøj

**⚠ ADVARSEL** Læs alle sikkerhedsforskrifter og anvisninger. Følges instruktionerne, navnlig sikkerhedsforskrifterne, ikke nøje som beskrevet, kan dette føre til elektrisk stød, brand og/eller alvorlige personskader.

### Opbevar alle sikkerhedsforskrifter og anvisninger til fremtidig brug.

Udtrykket "elværktøj", der er anvendt i sikkerhedsforskrifterne, henviser til lysnet-drevne elværktøjer (med netledning) og til batteridrevne elværktøjer (uden netledning).

### Arbejdspladssikkerhed

- **Hold arbejdsområdet rent og godt oplyst.** Uorden eller uoplyste arbejdsområder kan føre til ulykker.
- **Arbejd ikke med elværktøjet i eksplosionsfarlige omgivelser, hvor der findes brændbare væsker, gasser eller støv.** Elværktøj genererer gnister, der kan antænde støv eller dampe.
- **Hold børn og andre personer på afstand, når der arbejdes med elværktøjet.** Hvis du bliver forstyrret, kan du komme til at tabe kontrollen over maskinen.

### Elektrisk sikkerhed

- **Elværktøjets tilslutningsstik skal passe til stikkontakten.** Stikket må ikke ændres på nogen måde. Undlad brug af adapterstik sammen med elektrisk jordet elværktøj. Uændrede stik og passende stikkontakter mindsker risikoen for at få stød.
- **Undgå kropskontakt med jordede overflader som rør, varmeapparater, komfurer og køleskabe.** Der er øget risiko for elektrisk stød, hvis din krop er jordforbundet.
- **Hold elværktøj på afstand af regn og fugt.** Indtrængning af vand i et elektrisk apparat øger risikoen for at få elektrisk stød.
- **Brug ikke kablet utilsigtet til at bære eller op hænge elværktøjet eller til at trække stikket ud af stikkontakten med.** Hold kablet på afstand af varme, olie, skarpe kanter eller bevægelige dele af apparatet. Beskadigede eller sammenfiltrede kabler øger risikoen for at få stød.

- **Når du arbejder udendørs med et elværktøj, må du kun bruge forlænger kabler, som også er egnet til udendørs brug.** Brug af forlænger kabel, der er egnet til udendørs brug, reducerer risikoen for at få elektrisk stød.
- **Hvis brug af elværktøjet i fugtigt miljø er uundgåelig, skal der anvendes fejlstrømsrelæ.** Brug af et fejlstrømsrelæ mindsker risikoen for at få elektrisk stød.

**⚠ ADVARSEL!** Dette elværktøj fremstiller et elektromagnetisk felt under driften. Dette felt kan under bestemte omstændigheder forringe aktive eller passive medicinske implantater. For at forringe faren for alvorlige kvæstelser eller kvæstelser med døden til følge anbefales det personer med medicinske implantater at gå til læge og kontakte producenten af det medicinske implantat, før elværktøjet betjenes.

### Personers sikkerhed

- **Vær opmærksom, vær agtpågivende på, hvad du gør, og arbejd altid fornuftigt med et elværktøj.** Brug ikke et elværktøj, hvis du er træt eller påvirket af narkotika, alkohol eller medikamenter. Et øjeblik uagtsomhed, mens elværktøjet bruges, kan føre til alvorlige personskader.
- **Brug personlige værnemidler og altid beskyttelsesbriller.** Brug af personlige værnemidler såsom støvmaske, skridsikre sikkerhedssko, beskyttelseshjelm eller høreværn, afhængigt af hvad elværktøjet bruges til, mindsker risikoen for personskader.
- **Undgå utilsigtet ibrugtagning. Sørg for, at elværktøjet er slukket, før du tilslutter, opsamlere eller bærer det hen til strømforsyningen og/eller batteriet.** Hvis du holder fingrene på kontakten, mens du bærer elværktøjet eller tilslutter det til strømforsyningen, kan dette forårsage ulykker.
- **Fjern indstillingsværktøj eller skruenøgler, inden du tilslutter elværktøjet.** Værktøj eller nøgler, som måtte befinde sig i en roterende del af apparatet, kan medføre personskader.
- **Undgå unormale kropsholdninger. Sørg for at stå sikkert, og hold altid ligevægten.** På denne måde kan du bedre kontrollere elværktøjet, hvis der opstår uventede situationer.
- **Brug egnet tøj. Brug ikke løstsiddende tøj eller smykker. Hold hår, tøj og handsker på afstand af bevægelige dele.** Løstsiddende tøj, smykker eller langt hår kan blive viklet ind i bevægelige dele.

- Hvis der kan monteres indretninger til udsugning eller opsamling af støv, skal man sikre sig, at disse er tilsluttet og bruges rigtigt. Brug af støvudsugning kan mindske faren pga. støv.
- Forlad dig ikke på falsk sikkerhed, og overskrid ikke sikkerhedsreglerne for elværktøjet, selv om du evt. føler dig fortrolig med elværktøjet efter længere tids brug. Skødesløse handlinger kan føre til alvorlige personskader på en brøkdél af et sekund.

#### Anvendelse og behandling af elværktøjet

- **Overbelast ikke produktet.** Til arbejdet skal man benytte det hertil beregnede elværktøj. Du arbejder bedre og mere sikkert med det passende elværktøj i det angivne effektområde.
- **Brug aldrig et elværktøj med defekt kontakt.** Et elværktøj, der ikke kan tændes eller slukkes, er farligt og skal repareres.
- **Træk stikket ud af stikkontakten, og/eller fjern et udtageligt batteri, før du foretager justeringer på apparatet, skifter tilbehørsdele eller lægger apparatet fra dig.** Denne forholdsregel forhindrer utilsigtet start af elværktøjet.
- **Opbevar ubenyttet elværktøj utilgængeligt for børn.** Undgå, at apparatet bruges af personer, som ikke er fortrolige med det, eller som ikke har læst denne anvisning. Elværktøjer er farlige i hænderne på uerfarne personer.
- **Elværktøjer skal plejes med omhu.** Kontrollér med jævne mellemrum, om bevægelige dele fungerer, som de skal, og at de ikke sidder fast, om dele er brækket eller beskadiget på en sådan måde, at elværktøjets funktion er forringet. Få beskadigede dele repareret eller udskiftet, før apparatet tages i brug. Mange ulykker skyldes dårligt vedligeholdt elværktøj.
- **Hold skæreværktøjer skarpe og rene.** Omhyggeligt plejet skæreværktøj med skarpe skærekanten sætter sig mindre hyppigt fast og er lettere at føre.
- **Brug elværktøj, tilhører, indsatsværktøjer osv. i henhold til disse instruktioner.** Tag hensyn til arbejdsvilkårene og den aktivitet, der skal udføres. Brug af elværktøj til andre formål end de tilføjede kan medføre farlige situationer.
- **Hold greb og gribeblader tørre, rene og fri for olie og fedt.** Glatte greb og gribeblader umuliggør sikker betjening af og kontrol med elværktøjet i uforudsete situationer.

#### Service

- **Elværktøjet må kun repareres af uddannet fagpersonale, og der må kun bruges originale reservedele.** Dette sikrer, at elværktøjet også fremover er sikker at bruge.

#### Sikkerhedsforskrifter for hamre

- **Brug høreværn.** Støjpåvirkning kan føre til høretab.
- **Brug de ekstra håndgreb, der fulgte med apparatet.** Tab af kontrollen kan føre til kvæstelser.
- **Hold enheden ved hjælp af de isolerede greb, når du udfører arbejde, hvor værktøjet kan støde på skjulte elledninger eller værktøjets eget strømforsyningskabel.** Kontakt med spændingsførende ledninger kan også gøre elværktøjets metaldele strømførende og forårsage elektrisk stød.

#### Opbevar sikkerhedsforskrifterne et sikkert sted.

#### Restrisici

Selv om man betjener elværktøjet forskriftsmæssigt, vil der stadigvæk være restrisici at tage højde for. Følgende farer kan opstå i sammenhæng med elværktøjets design og udførelse:

- Lungskader, hvis der ikke bruges egnet støvmaske.
- Høreskader, hvis der ikke bruges egnet høreværn.
- Helbredsskader som følge af hånd-arm-vibrationer, hvis maskinen bruges i længere tid eller ikke styres og vedligeholdes korrekt.

## 6. Tekniske data

Netspænding	230 - 240 V~ 50 Hz
Strømforbrug	1600 W
Slagkraft	10 joule
Omdrejningstal	630 min <sup>-1</sup>
Slagtal	3800 bpm
Boreffekt i beton/sten (max)	40 mm
Beskyttelsesklasse	II
Vægt	7,3 kg



## Fare!

### Støj og vibration

Støj- og vibrationsværdierne er bestemt i henhold til EN 60745.

Lydtryksniveau $L_{pA}$	87,7 dB
Usikkerhed $K_{pA}$	3 dB
Lydeffektniveau $L_{WA}$	98,7 dB
Usikkerhed $K_{WA}$	3 dB

### Brug høreværn.

Støjpåvirkning kan føre til høretab.

Samlede svingningsværdier (vektorsum for tre retninger) beregnet iht. EN 60745.

### Hovedgreb

Slagboring i beton:

$$a_{h(HD)} = 18,987 \text{ m/s}^2, K = 1,5 \text{ m/s}^2$$

### Ekstragreb

Slagboring i beton:

$$a_{h(HD)} = 18,987 \text{ m/s}^2, K = 1,5 \text{ m/s}^2$$

### Hovedgreb

$$\text{Mejsling: } a_{h(\text{Cheq})} = 19,962 \text{ m/s}^2, K = 1,5 \text{ m/s}^2$$

### Ekstragreb

$$\text{Mejsling: } a_{h(\text{Cheq})} = 19,962 \text{ m/s}^2, K = 1,5 \text{ m/s}^2$$

Det angivne svingningsemissionstal er blevet målt iht. en standardiseret prøvningsmetode og kan ændre sig afhængigt af den måde, elværktøjet anvendes på, og undertagelsesvist komme til at ligge over den angivne værdi.

Det angivne svingningsemissionstal kan bruges til at sammenligne et elværktøj med et andet.

Det angivne svingningsemissionstal kan også bruges til at gennemføre en indledende vurdering af forringelsen.

### Begræns støjudvikling og vibrationer til et minimum!

- Brug kun intakte og ubeskadigede produkter.
- Vedligehold og rengør produktet med jævne mellemrum.
- Tilpas arbejdsmåden efter produktet.
- Overbelast ikke produktet.

- Lad i givet fald produktet blive underkastet et eftersyn.
- Sluk produktet, når det ikke benyttes.
- Brug handsker.

## 7. Udpakning

- Åbn emballagen, og tag forsigtigt maskinen ud.
- Fjern emballeringsmaterialet samt emballage-/ transportsikringer (hvis sådanne findes).
- Kontrollér, om leveringsomfanget er fuldstændigt.
- Kontrollér maskinen og tilbehørsdelene for transportskader. Informér straks transportfirmaet i tilfælde af reklamation. Senere reklamationer anerkendes ikke.
- Opbevar så vidt muligt emballagen frem til udløbet af garantiperioden.
- Gør dig fortrolig med maskinen ved at læse brugsanvisningen, før arbejdet påbegyndes.
- Tilbehør samt slid- og reservedele må kun være originale dele. Reservedele fås hos din forhandler.
- Husk at bestillinger skal være forsynet med artikelnumre samt apparattype og fremstillingsår.

### △ ADVARSEL!

**Maskinen og emballeringsmaterialet er ikke legetøj! Børn må ikke lege med plastposer, folie og smådele! Fare for slugning og kvælning!**

## 8. Før ibrugtagning

Kontrollér inden tilslutningen, at dataene på typeskiltet stemmer overens med netdataene.

### Advarsel!

**Træk altid netstikket ud af stikkontakten, inden der foretages indstillinger på maskinen.**

Arbejdsstedet skal undersøges for skjulte elledninger, gas- eller vandør ved hjælp af en ledningssøger.

### Ekstragreb (fig. 1)

**Af sikkerhedsårsager må borehammeren kun bruges med det ekstra greb.**

Det ekstra håndgreb (9) giver et sikkert greb under brugen af borehammeren. Af sikkerhedsårsager må apparatet ikke bruges uden det ekstra håndgreb (9). Det ekstra håndgreb (9) fastgøres til borehammeren via klemning. Når grebet drejes imod urets retning (set fra grebet), løsnes klemningen. Når grebet drejes i urets retning, fastspændes klemningen.

Løsn først klemningen af det ekstra håndgreb. Du kan derefter dreje det ekstra håndgreb (9) i den arbejdsstilling, du finder mest komfortabel. Drej derefter det ekstra håndgreb tilbage i den modsatte drejeretning, indtil det sidder godt fast.

### Isætning af værktøj (fig. 2)

- Inden værktøjet isættes, skal det rengøres, og værktøjsskaffet skal påføres en smule borfedt.
- Træk fastlåstningskrogen (2) tilbage, og hold den fast.
- Skub det støvfrie værktøj ind til anslag i værktøjsholderen, samtidigt med at det drejes. Værktøjet låser af sig selv.
- Kontrollér, at værktøjet er låst ved at trække i det.

### Udtagning af værktøj (fig. 3)

Træk fastlåstningskrogen (2) tilbage, hold den fast, og tag værktøjet ud.

## 9. Betjening

### Fare!

**For at undgå farlige situationer skal maskinen altid holdes i begge håndgreb (6/9)! Ellers risikerer man at få elektrisk stød, hvis man borer ind i elledninger!**

Slukning: Slip Tænd/Sluk-kontakten (5).

### Omskifter slagboring/mejlsling (fig. 6)

- Ved slagboring skal man trykke på knoppen (d) på drejekontakten (3) og samtidig dreje drejeknappen (3) i kontaktstilling (f).
- Til mejslingsarbejde skal man trykke på knoppen (d) på drejekontakten (3) og samtidig dreje drejeknappen (3) i kontaktstilling (b). Mejslen er låst i stillingen (b).

### Bemærk!

Til slagboring kræves der kun minimal pressekraft. Et for kraftigt presstryk belaster motoren unødigt. Kontrollér boret med jævne mellemrum. Stumpe bor skal efterslibes eller udskiftes.

## 10. El-tilslutning

Den installerede elmotor er tilsluttet, så den er driftsklar. Tilslutningen opfylder de relevante VDE- og DIN-bestemmelser.

**Nettilslutningen hos kunden samt den anvendte forlængerledning skal opfylde disse forskrifter.**

### Defekt elektrisk tilslutningsledning

Der opstår ofte isoleringsskader på elektriske tilslutningsledninger.

Årsagerne hertil kan være:

- Tryksteder, når tilslutningsledninger trækkes gennem vinduer eller døråbninger
- Knæksteder, når tilslutningsledning fastgøres eller trækkes forkert
- Skæresteder, når tilslutningsledningen køres over
- Isolationsskader, når stikket trækkes ud af stikkontakten på væggen.
- Revner pga. ældning af isoleringen.

Sådanne defekte elektriske tilslutningsledninger må ikke anvendes og er livsfarlige pga. isoleringsskaderne.

Elektriske tilslutningsledninger skal kontrolleres for skader med jævne mellemrum. Sørg for, at tilslutningsledningen ikke hænger i lysnettet, når den kontrolleres. Elektriske tilslutningsledninger skal opfylde de relevante VDE- og DIN-bestemmelser.

Der må kun anvendes tilslutningsledninger med mærkningen H07RN-F

Påtryk af typebetegnelsen på tilslutningskablet er et krav.

### Vekselstrømsmotor

- Netspændingen skal være 220-240 V~.
- Forlængerledninger op til en længde på 25 m skal have et tværsnit på 1,5 kvadratmillimeter.

### Tilslutningstype X

Hvis nettilslutningsledningen til denne maskine bliver beskadiget, skal den erstattes af en særlig tilslutningsledning, der fås hos producenten eller dennes kundeservice.

Tilslutning og reparation af elektrisk udstyr må kun forestås af autoriserede elektrikere.

Ved forespørgsler bedes følgende data opgives:

- Motorens strømtype
- Data på maskinens typeskilt

## 11. Vedligeholdelse

**⚠ Advarsel!** Træk lysnetstikket ud, før der foretages indstillings-, vedligeholdelses- eller reparationsarbejde!

### Generelle vedligeholdelsesforanstaltninger

- Hold beskyttelseskærme, luftslidser og motorhus fri for støv og snavs. Tør maskinen af med en ren klud, eller blæs den over med trykluft ved lavt tryk.
- Det anbefales, at maskinen altid rengøres umiddelbart efter brug.
- Rengør maskinen med en fugtig klud og en smule brun sæbe med jævne mellemrum. Brug ikke rengørings- eller opløsningsmidler; disse kan angribe produktets plastdele. Sørg for, at vand ikke kan trænge ind i maskinen.
- Alle bevægelige dele skal eftersmøres med jævne mellemrum!

### Kontaktkul

- Ved megen gnistdannelse skal man få kontaktkullene kontrolleret af en elektriker. Pas på! Kontaktkullene må kun udskiftes af en elektriker.

### Serviceinformationer

Vær opmærksom på, at følgende dele på dette produkt slides som følge af brug eller naturligt slid, og at der er brug for følgende dele som forbrugsmaterialer.

Sliddele\*: Kulbørster, mejsler

\* følger ikke nødvendigvis med leverancen!

Reserve dele og tilbehør fås hos vores service-center. Dette gøres ved at scanne QR-koden på forsiden.

### Bestilling af reservedele

Husk at angive følgende oplysninger, når der bestilles reservedele (via service-hotline):

- Apparattype
- Apparatets artikelnummer (fremgår af emballagen eller brugsanvisningen)

## 12. Rengøring

### 12.1 Rengøring

Hold beskyttelseskærme, luftslidser og motorhus fri for støv og snavs. Det anbefales, at apparatet altid rengøres umiddelbart efter brug.

### 12.1.1 Rengøring udvendigt

- Rengør maskinen med en fugtig klud og en smule brun sæbe med jævne mellemrum.
- Undlad brug af rengørings- eller opløsningsmidler. Sådanne kan angribe apparatets plastdele.
- Sørg for, at vand ikke kan trænge ind i maskinen.

## 13. Opbevaring

Enheden og dennes tilbehør skal opbevares mørkt, tørt og frostsikkert og utilgængeligt for børn. Den optimale opbevaringstemperatur er mellem 5 og 30 °C.

Opbevar elværktøjet i den originale emballage.

Tildæk elværktøjet for at beskytte det mod støv eller fugt.

Opbevar brugsanvisningen sammen med elværktøjet.

## 14. Bortskaffelse og genanvendelse

### Oplysninger om emballage



Emballagematerialerne er genanvendelige. Emballage skal altid bortskaffes jf. gældende miljøregler.

### Oplysninger om loven om brugt elektrisk og elektrisk udstyr (elskrot)



**Brugt elektrisk og elektronisk udstyr (elskrot) hører ikke til husholdningsaffaldet, men skal indsamles og/eller bortskaffes separat!**

- Brugte (genopladelige) batterier, der ikke er permanent installeret i et brugt apparat, skal udtages i intakt tilstand inden aflevering! Sådanne batterier skal bortskaffes i henhold til batteriloven.
- Ejere og/eller brugere af elektriske og elektroniske apparater er juridisk forpligtet til at returnere sådanne efter brug.
- Slutbrugeren er eneansvarlig for at slette sine personlige oplysninger på det brugte apparat, der skal bortskaffes!
- Symbolet med den overstregede skraldespand betyder, at brugte elektriske og elektroniske apparater (elskrot) ikke må bortskaffes sammen med husholdningsaffald.

- Brugte elektriske og elektroniske apparater (elskrot) kan afleveres gratis på følgende steder:
  - Offentlige bortskaffelses- og/eller indsamlingssteder (f.eks. kommunale genbrugsstationer)
  - Salgssteder for elektroniske apparater (fysiske butikker og online), forudsat at forhandleren er forpligtet til at tage sådanne apparater retur - eller tilbyder dette frivilligt.
  - Du kan gratis aflevere op til tre brugte elektriske apparater pr. apparattype, med en maksimal kantlængde på 25 centimeter, hos producenten uden først at skulle købe et nyt apparat hos samme, eller du kan aflevere sådanne apparater på et andet autoriseret indsamlingssted i dit nærområde.
- Du kan indhente yderligere tilbagetagningsbetingelser hos producenter og distributører hos disses respektive kundeservice.
- Hvis et nyt elektrisk apparat leveres af producenten til en privat husstand, kan producenten foranledige, at det gamle elektriske apparat afhentes gratis efter anmodning fra slutbrugeren. For at gøre dette skal du kontakte producentens kundeservice.
- Disse erklæringer gælder kun for apparater, der installeres og sælges i landene i EU, og som er underlagt det europæiske direktiv 2012/19/EU. I lande uden for EU kan der gælde forskellige regler for bortskaffelse af brugte elektriske og elektroniske apparater (elskrot).

## 15. Afhjælpning af fejl

Følgende tabel viser fejlsymptomer og beskriver, hvordan disse kan hjælpes, hvis maskinen ikke fungerer korrekt. Hvis du ikke kan lokalisere og afhjælpe problemet, skal du kontakte dit serviceværksted.

Fejl	Mulig årsag	Afhjælpning
Maskine starter ikke	Tænd/Sluk-kontakt defekt	Reparation på autoriseret servicecenter
	Motor defekt	Reparation på autoriseret servicecenter



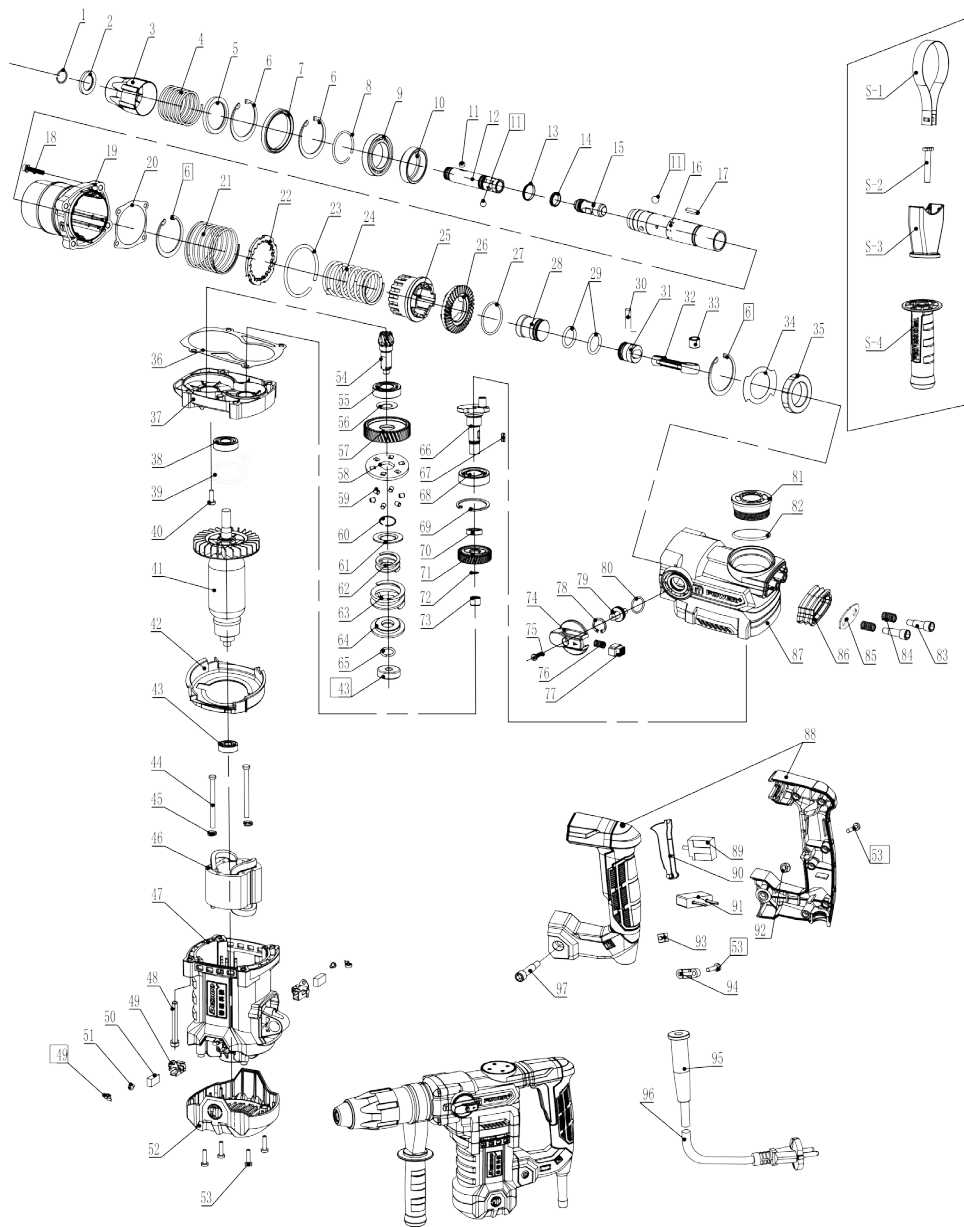

# EG-Konformitätserklärung Originalkonformitätserklärung

## EC Declaration of Conformity

### Déclaration de conformité EC



Scheppach GmbH, Günzburger Str. 69, D-89335 Ichenhausen

DE	erklärt folgende Konformität gemäß EU-Richtlinie und Normen für den Artikel	ES	declara la conformidad siguiente según la directiva la UE y las normas para el artículo
GB	hereby declares the following conformity under the EU Directive and standards for the following article	PT	declara o seguinte conformidade com a Directiva da UE e as normas para o seguinte artigo
FR	déclare la conformité suivante selon la directive UE et les normes pour l'article	NL	verklaart hierbij dat het volgende artikel voldoet aan de daarop betrekking hebbende EG-richtlijnen en normen
IT	dichiara la seguente conformità secondo le direttive e le normative UE per l'articolo		

Marke / Brand / Marque:

**SCHEPPACH**

Art.-Bezeichnung:

**BOHRHAMMER - DH1600MAX**

Article name:

**HAMMER DRILL - DH1600MAX**

Nom d'article:

**PERFORATRICE - DH1600MAX**

Art.-Nr. / Art. no.: / N° d'ident.:

**5907903901**

2014/29/EU	2004/22/EG	89/686/EWG_96/58/EG	2000/14/EG_2005/88/EG
2014/35/EU	2014/68/EU	90/396/EWG	<b>Annex V</b>
x 2014/30/EU	x 2011/65/EU*		<b>Annex VI</b> Noise: measured $L_{WA}$ = xx dB; guaranteed $L_{WA}$ = xx dB $P = xx$ KW; $L/D = cm$ Notified Body: Notified Body No.:
x 2006/42/EG			2016/1628/EU
<b>Annex IV</b> Notified Body: Notified Body No.: Certificate No.:			Emission. No.:

**Standard references:**

**EN 60745-1: 2009+A11: 2010; EN 60745-2-6: 2010; EN 55014-1: 2017; EN 55014-2: 2015; EN IEC 61000-3-2: 2019; EN 61000-3-3: 2013+ A1: 2019**

Die alleinige Verantwortung für die Ausstellung dieser Konformitätserklärung trägt der Hersteller.

This declaration of conformity is issued under the sole responsibility of the manufacturer.

Le fabricant assume seul la responsabilité d'établir la présente déclaration de conformité.

\* Der oben beschriebene Gegenstand der Erklärung erfüllt die Vorschriften der Richtlinie 2011/65/EU des Europäischen Parlaments und des Rates vom 8. Juni 2011 zur Beschränkung der Verwendung bestimmter gefährlicher Stoffe in Elektro- und Elektronikgeräten.

The object of the declaration described above fulfils the regulations of the directive 2011/65/EU of the European Parliament and Council from 8th June 2011, on the restriction of the use of certain hazardous substances in electrical and electronic equipment.

L'appareil décrit ci-dessus dans la déclaration est conforme aux réglementations de la directive 2011/65/EU du Parlement Européen et du Conseil du 8 juin 2011 visant à limiter l'utilisation de substances dangereuses dans la fabrication des appareils électriques et électroniques.

Ichenhausen, 01.09.2022

Signature / Andreas Pecher / Head of Project Management

**First CE: 2020**  
**Subject to change without notice**

**Documents registrar: Viktor Härtl**  
Günzburger Str. 69, D-89335 Ichenhausen

# EG-Konformitätserklärung Originalkonformitätserklärung

## EC Declaration of Conformity

### Déclaration de conformité EC



Scheppach GmbH, Günzburger Str. 69, D-89335 Ichenhausen

DE	erklärt folgende Konformität gemäß EU-Richtlinie und Normen für den Artikel	PL	deklaruje, że produkt jest zgodny z następującymi dyrektywami UE i normami
GB	hereby declares the following conformity under the EU Directive and standards for the following article	HU	az EU-irányelv és a vonatkozó szabványok szerinti következo megfeleloségi nyilatkozatot teszi a termékre
CZ	prohlašuje následující shodu podle směrnice EU a norem pro výrobek	HR	ovime izjavljuje da postoji skladnost prema EU-smjernica i normama za sljedece artikle
SK	prehlasuje nasledujúcu zhodu podľa smernice EU a noriem pre výrobok	SI	izjavlja sledeco skladnost z EU-direktivo in normami za artikel

Marke / Brand / Marque:

**SCHEPPACH**

Art.-Bezeichnung:

**BOHRHAMMER - DH1600MAX**

Article name:

**HAMMER DRILL - DH1600MAX**

Nom d'article:

**PERFORATRICE - DH1600MAX**

Art.-Nr. / Art. no.: / N° d'ident.:

**5907903901**

2014/29/EU	2004/22/EG	89/686/EWG_96/58/EG	2000/14/EG_2005/88/EG
2014/35/EU	2014/68/EU	90/396/EWG	<b>Annex V</b>
x 2014/30/EU	x 2011/65/EU*		<b>Annex VI</b> Noise: measured $L_{WA}$ = xx dB; guaranteed $L_{WA}$ = xx dB P = xx KW; L/Q = cm Notified Body: Notified Body No.:
x 2006/42/EG			2016/1628/EU
<b>Annex IV</b> Notified Body: Notified Body No.: Certificate No.:			Emission. No:

#### Standard references:

**EN 60745-1: 2009+A11: 2010; EN 60745-2-6: 2010; EN 55014-1: 2017; EN 55014-2: 2015; EN IEC 61000-3-2: 2019; EN 61000-3-3: 2013+ A1: 2019**

Die alleinige Verantwortung für die Ausstellung dieser Konformitätserklärung trägt der Hersteller.

This declaration of conformity is issued under the sole responsibility of the manufacturer.

Le fabricant assume seul la responsabilité d'établir la présente déclaration de conformité.

\* Der oben beschriebene Gegenstand der Erklärung erfüllt die Vorschriften der Richtlinie 2011/65/EU des Europäischen Parlaments und des Rates vom 8. Juni 2011 zur Beschränkung der Verwendung bestimmter gefährlicher Stoffe in Elektro- und Elektronikgeräten.

The object of the declaration described above fulfils the regulations of the directive 2011/65/EU of the European Parliament and Council from 8th June 2011, on the restriction of the use of certain hazardous substances in electrical and electronic equipment.

L'appareil décrit ci-dessus dans la déclaration est conforme aux réglementations de la directive 2011/65/EU du Parlement Européen et du Conseil du 8 juin 2011 visant à limiter l'utilisation de substances dangereuses dans la fabrication des appareils électriques et électroniques.

Ichenhausen, 01.09.2022

Signature / Andreas Bächer / Head of Project Management

First CE: 2020

Subject to change without notice

Documents registrar: Viktor Härtl

Günzburger Str. 69, D-89335 Ichenhausen



# EG-Konformitätserklärung Originalkonformitätserklärung

## EC Declaration of Conformity

### Déclaration de conformité EC



Scheppach GmbH, Günzburger Str. 69, D-89335 Ichenhausen

DE	erklärt folgende Konformität gemäß EU-Richtlinie und Normen für den Artikel	LV	apliecina šādu saskaņā ar ES direktīvu atbilstības un standarti šādu rakstu
GB	hereby declares the following conformity under the EU Directive and standards for the following article	FI	vakuuttaa täten, että seuraava tuote täyttää ala esitetty EU-direktiivit ja standardit
EE	kinnitab käesolevaga nimetatud toote vastavust märgitud EL direktiividele ja standarditele	SE	försäkrar härmed följande överensstämmelse enligt EU-direktiv och standarder för följande artikeln
LT	pareiškia, taip atiktiks pagal ES direktyvos ir standartai šį straipsnį	DK	erklærer hermed, at følgende produkt er i overensstemmelse med nedenstående EUDirektiver og standarder

Marke / Brand / Marque:

**SCHEPPACH**

Art.-Bezeichnung:

**BOHRHAMMER - DH1600MAX**

Article name:

**HAMMER DRILL - DH1600MAX**

Nom d'article:

**PERFORATRICE - DH1600MAX**

Art.-Nr. / Art. no.: / N° d'ident.:

**5907903901**

2014/29/EU	2004/22/EG	89/686/EWG_96/58/EG	2000/14/EG_2005/88/EG
2014/35/EU	2014/68/EU	90/396/EWG	<b>Annex V</b>
x 2014/30/EU	x 2011/65/EU*		<b>Annex VI</b> Noise: measured $L_{WA}$ = xx dB; guaranteed $L_{WA}$ = xx dB P = xx KW; L/Ø = cm Notified Body: Notified Body No.:
x 2006/42/EG			2016/1628/EU
<b>Annex IV</b> Notified Body: Notified Body No.: Certificate No.:			Emission. No:

**Standard references:**

**EN 60745-1: 2009+A11: 2010; EN 60745-2-6: 2010; EN 55014-1: 2017; EN 55014-2: 2015; EN IEC 61000-3-2: 2019; EN 61000-3-3: 2013+ A1: 2019**

Die alleinige Verantwortung für die Ausstellung dieser Konformitätserklärung trägt der Hersteller.

This declaration of conformity is issued under the sole responsibility of the manufacturer.

Le fabricant assume seul la responsabilité d'établir la présente déclaration de conformité.

\* Der oben beschriebene Gegenstand der Erklärung erfüllt die Vorschriften der Richtlinie 2011/65/EU des Europäischen Parlaments und des Rates vom 8. Juni 2011 zur Beschränkung der Verwendung bestimmter gefährlicher Stoffe in Elektro- und Elektronikgeräten.

The object of the declaration described above fulfils the regulations of the directive 2011/65/EU of the European Parliament and Council from 8th June 2011, on the restriction of the use of certain hazardous substances in electrical and electronic equipment.

L'appareil décrit ci-dessus dans la déclaration est conforme aux réglementations de la directive 2011/65/EU du Parlement Européen et du Conseil du 8 juin 2011 visant à limiter l'utilisation de substances dangereuses dans la fabrication des appareils électriques et électroniques.

Ichenhausen, 01.09.2022

Signature / Andreas Pecher / Head of Project Management

**First CE: 2020**  
Subject to change without notice

**Documents registrar:** Viktor Härtl  
Günzburger Str. 69, D-89335 Ichenhausen

**Garantie DE**

Offensichtliche Mängel sind innerhalb von 8 Tagen nach Erhalt der Ware anzuzeigen, andernfalls verliert der Käufer sämtliche Ansprüche wegen solcher Mängel. Wir leisten Garantie für unsere Maschinen bei richtiger Behandlung auf die Dauer der gesetzlichen Gewährleistungsfrist ab Übergabe in der Weise, dass wir jedes Maschinenteil, das innerhalb dieser Zeit nachweisbar in Folge Material- oder Fertigungsfehler unbrauchbar werden sollte, kostenlos ersetzen. Für Teile, die wir nicht selbst herstellen, leisten wir nur insoweit Gewähr, als uns Gewährleistungsansprüche gegen die Vorlieferanten zustehen. Die Kosten für das Einsetzen der neuen Teile trägt der Käufer. Wandlungs- und Minderungsansprüche und sonstige Schadensersatzansprüche sind ausgeschlossen.

**Warranty GB**

Apparent defects must be notified within 8 days from the receipt of the goods. Otherwise, the buyer's rights of claim due to such defects are invalidated. We guarantee for our machines in case of proper treatment for the time of the statutory warranty period from delivery in such a way that we replace any machine part free of charge which provably becomes unusable due to faulty material or defects of fabrication within such period of time. With respect to parts not manufactured by us we only warrant insofar as we are entitled to warranty claims against the upstream suppliers. The costs for the installation of the new parts shall be borne by the buyer. The cancellation of sale or the reduction of purchase price as well as any other claims for damages shall be excluded.

**Garantie FR**

Les défauts visibles doivent être signalés au plus tard 8 jours après la réception de la marchandise, sans quoi l'acheteur perd tout droit au dédommagement. Nous garantissons nos machines, dans la mesure où elles sont utilisées de façon conforme, pendant la durée légale de garantie à compter de la réception, sachant que nous remplaçons gratuitement toute pièce de la machine devenue inutilisable du fait d'un défaut de matière ou d'usinage durant cette période. Toutes les pièces que nous ne fabriquons pas nous-mêmes ne sont garanties que si nous avons la possibilité d'un recours en garantie auprès des fournisseurs respectifs. Les frais de main d'œuvre occasionnés par le remplacement des pièces sont à la charge de l'acquéreur. Tous droits à rédimption et toutes prétentions à une remise ainsi que tous autres droits à dommages et intérêts sont exclus

**Garanzia IT**

Vizi evidenti vanno segnalati entro 8 giorni dalla ricezione della merce, altrimenti decadono tutti i diritti dell'acquirente inerenti a vizi del genere. Appurato un impiego corretto da parte dell'acquirente, garantiamo per le nostre macchine per tutto il periodo legale di garanzia a decorrere dalla consegna in maniera tale che sostituiamo gratuitamente qualsiasi componente che entro tale periodo presenti dei vizi di materiale o di fabbricazione tali da renderlo inutilizzabile. Per componenti non fabbricati da noi garantiamo solo nella misura nella quale noi stessi possiamo rivendicare diritti a garanzia nei confronti dei nostri fornitori. Le spese per il montaggio dei componenti nuovi sono a carico dell'acquirente. Sono escluse pretese di risoluzione per vizi, di riduzione o ulteriori pretese di risarcimento danni.

**Garantie NL**

Zichtbare gebreken moeten binnen de 8 dagen na ontvangst van de goederen worden gemeld, zo niet verliest de verkoper elke aanspraak op grond van deze gebreken. Onze machines worden geleverd met een garantie voor de duur van de wettelijke garantietermijn. Deze termijn gaat in vanaf het moment dat de koper de machine ontvangt. De garantie houdt in dat wij elk onderdeel van de machine dat binnen de garantietermijn aantoonbaar onbruikbaar wordt als gevolg van materiaal- of productiefouten, kosteloos vervangen. De garantie vervalt echter bij verkeerd gebruik of verkeerde behandeling van de machine. Voor onderdelen die wij niet zelf produceren, geven wij enkel de garantie die wij zelf krijgen van de oorspronkelijke leverancier. De kosten voor de montage van nieuwe onderdelen vallen ten laste van de koper. Eisen tot het aanbrengen van veranderingen of het toestaan van een korting en overige schadeloosstellingsclaims zijn uitgesloten.

**Garantía ES**

Los defectos evidentes deberán ser notificados dentro de 8 días después de haber recibido la mercancía, de lo contrario el comprador pierde todos los derechos sobre tales defectos. Garantizamos nuestras máquinas en caso de manipulación correcta durante el plazo de garantía legal a partir de la entrega. Sustituiremos gratuitamente toda pieza de la máquina que dentro de este plazo se torne inútil a causa de fallas de material o de fabricación. Las piezas que no son fabricadas por nosotros mismos serán garantizadas hasta el punto que nos corresponda garantía del suministrador anterior. Los costes por la colocación de piezas nuevas recaen sobre el comprador. Están excluidos derechos por modificaciones, aminoraciones y otros derechos de indemnización por daños y perjuicios.

**Garantia PT**

Para este aparelho concedemos garantia de 24 meses. A garantia cobre exclusivamente defeitos de material ou de fabricação. Peças avariadas são substituídas gratuitamente. cabe ao cliente efetuar a substituição. Assumimos a garantia unicamente de peças genuínas. Não há direito à garantia no caso de: peças de desgaste, danos de transporte, danos causados pelo manejo indevido ou pela desatenção as instruções de serviço, falhas da instalação elétrica por inobservância das normas relativas à electricidade. Além disso, a garantia só poderá ser reivindicada para aparelhos que não tenham sido consertados por terceiros. O cartão de garantia só vale em conexão com a fatura.

#### Garantie DE

Offensichtliche Mängel sind innerhalb von 8 Tagen nach Erhalt der Ware anzuzeigen, andernfalls verliert der Käufer sämtliche Ansprüche wegen solcher Mängel. Wir leisten Garantie für unsere Maschinen bei richtiger Behandlung auf die Dauer der gesetzlichen Gewährleistungsfrist ab Übergabe in der Weise, dass wir jedes Maschinenteil, das innerhalb dieser Zeit nachweisbar in Folge Material- oder Fertigungsfehler unbrauchbar werden sollte, kostenlos ersetzen. Für Teile, die wir nicht selbst herstellen, leisten wir nur insoweit Gewähr, als uns Gewährleistungsansprüche gegen die Vorlieferanten zustehen. Die Kosten für das Einsetzen der neuen Teile trägt der Käufer. Wandlungs- und Minderungsansprüche und sonstige Schadensersatzansprüche sind ausgeschlossen.

#### Warranty GB

Apparent defects must be notified within 8 days from the receipt of the goods. Otherwise, the buyer's rights of claim due to such defects are invalidated. We guarantee for our machines in case of proper treatment for the time of the statutory warranty period from delivery in such a way that we replace any machine part free of charge which provably becomes unusable due to faulty material or defects of fabrication within such period of time. With respect to parts not manufactured by us we only warrant insofar as we are entitled to warranty claims against the upstream suppliers. The costs for the installation of the new parts shall be borne by the buyer. The cancellation of sale or the reduction of purchase price as well as any other claims for damages shall be excluded.

#### Záruka CZ

Viditelné vady jsou poukazatelné během 8 dní od obdržení zboží, jinak ztrácí zákazník všechny nároky týkající se takovýchto vad. Poskytujeme záruku na naše stroje, s kterými je správně zacházeno, na dobu zákonně záruční lhůty začínající od doručení tak, že bezplatně vyměníme každou část stroje, která se během této doby může stát prokazatelně nepoužitelnou následkem materiálové či výrobní vady. Na díly, které sami neopravujeme, poskytujeme záruku pouze v rozsahu, v němž nám přísluší nárok na záruční plnění vůči subdodavatelé. Náklady na instalaci nového dílu nese zákazník. Nárok na výměnu zboží, na slevu a jiné nároky na odškodnění jsou vyloučené.

#### Záruka SK

Zrejme vady musia byť predstavené v priebehu 8 dní po obdržaní tovaru, ináč zákazník stratí všetky nároky týkajúce sa takejto vady. Ponúkame záruku na naše aparáty, ktoré sú správne používané počas zákonného termínu záruky tak, že bezplatne vymeníme každú časť aparátu, ktorá sa v priebehu tohto času môže stať dokázateľne nefunkčnou dôsledkom materiálnej či výrobnéj vady. Na časti ktoré sami nevyrobíme, poskytujeme záruku iba v rozsahu, v ktorom nám prísluší nárok na záručné plnenie k subdodávateľovi. Za trovy týkajúce sa inštalácie novej súčiastky je zodpovedný zákazník. Nárok na výmenu tovaru, na zľavu a iné nároky na nahradenie škody sú vylúčené.

#### Szavatosság HU

A nyilvántaló hibákat ki kell jelenteni számított 8 napon belül az áruk, különben a vevő elveszti minden igényt az ilyen hibák. Kínálunk garanciát a gépeinket a megfelelő kezeléssel időtartamának hallgatlagos garancia a szállítási időpontját oly módon, hogy cserélje ki minden egyes részre ezen idő alatt észlelhető a sorban anyag-vagy gyártási legyen hibával, ingeny. Az alkatrészeket, hogy nem termel magunkat, hogy csak olyan garanciát, hiszen jogosultak jótállási igények beszállítókkal szemben. A költség beillesztése az új részek a vevőnek. Átalakítása és csökkentése követelések és egyéb kártérítési igények ki vannak zárva.

#### Gwarancja PL

Wszelkie uszkodzenia musz być zgłaszane w przeciagu 8 dni od daty otrzymania towaru, w przeciwnym wypadku, prawo do reklamacji wygasa. Gwarantujemy, że w czasie trwania gwarancji wymienimy wszelkie części maszyny, które okazały się niesprawne na skutek wad materiału z jakiego zostały wykonane lub błędów w produkcji bez dodatkowych opłat pod warunkiem, że maszyna będzie obsługiwana zgodnie z zaleceniami. W odniesieniu do części nie produkowanych przez nas, gwarancja obowiazuje tylko w przypadku naszych dostawców. Koszty instalacji nowych części są ponoszone przez klienta. Odszkodowania wynikłe z uszkodzeń maszyny oraz redukcje ceny zakupu maszyny w ramach reklamacji nie będą rozpatrywane.

#### Garancija HR

Vidljive štete se moraju prijaviti u roku od 8 dana od primitka robe U suprotnom slučaju kupac gubi pravo na reklamaciju. Mi jamčimo za naše strojeve u slučaju ispravnog postupanja tijekom perioda zakonskog jamstva tako što zamijenujemo besplatno bilo koji dio stroja koji dokazano postane neupotrebljiv uslijed neispravnog materijala ili grešaka u proizvodnji u tom vremenskom periodu Za dijelove koje mi nismo proizveli jamčimo samo ukoliko imamo pravo na reklamaciju prema dobavljačima Troškove za ugradnju novih dijelova snosi kupac Molbe za smanjenjem cijene kao i sve druge reklamacije zbog šteta su isključene.

#### Garancija SI

Očitne pomanjkljivosti je potrebno naznaniti 8 dni po prejemu blaga, v nasprotnem primeru izgubi kupec vse pravice do garancije zaradi takšnih pomanjkljivosti. Za naše naprave dajemo garancijo ob pravilni uporabi za čas zakonsko določenega roka garancije od prodaje in sicer na takšen način, da vsak del naprave brezplačno nadomestimo, za katerega bi se v tem roku izkazalo, da je zaradi slabega materiala ali slabe izdelave neuporaben. Za dele, ki jih sami ne izdelujemo, jamčimo samo toliko, kolikor zahteva garancija drugih podjetij. Stroški za vstavljanje novih delov nosi kupec. Zahteve za spreminjanje in zmanjšanje ter ostale zahteve za nadomestilo škode so izključene.

**Garantie DE**

Offensichtliche Mängel sind innerhalb von 8 Tagen nach Erhalt der Ware anzuzeigen, andernfalls verliert der Käufer sämtliche Ansprüche wegen solcher Mängel. Wir leisten Garantie für unsere Maschinen bei richtiger Behandlung auf die Dauer der gesetzlichen Gewährleistungsfrist ab Übergabe in der Weise, dass wir jedes Maschinenteil, dass innerhalb dieser Zeit nachweisbar in Folge Material- oder Fertigungsfehler unbrauchbar werden sollte, kostenlos ersetzen. Für Teile, die wir nicht selbst herstellen, leisten wir nur insoweit Gewähr, als uns Gewährleistungsansprüche gegen die Vorlieferanten zustehen. Die Kosten für das Einsetzen der neuen Teile trägt der Käufer. Wandlungs- und Minderungsansprüche und sonstige Schadensersatzansprüche sind ausgeschlossen.

**Warranty GB**

Apparent defects must be notified within 8 days from the receipt of the goods. Otherwise, the buyer's rights of claim due to such defects are invalidated. We guarantee for our machines in case of proper treatment for the time of the statutory warranty period from delivery in such a way that we replace any machine part free of charge which provably becomes unusable due to faulty material or defects of fabrication within such period of time. With respect to parts not manufactured by us we only warrant insofar as we are entitled to warranty claims against the upstream suppliers. The costs for the installation of the new parts shall be borne by the buyer. The cancellation of sale or the reduction of purchase price as well as any other claims for damages shall be excluded.

**Garantii EE**

Ilmselgetest vigadest tuleb teatada 8 päeva jooksul pärast kauba kättesaamist, vastasel juhul kaotab ostja kõik õigused garantiile nimetatud vigade tõttu. Õige käsitsemise korral anname oma masinatele garantii seadusega ettenähtud ajaks alates kauba üleandmisest nii, et vahetame tasuta välja kõik masina osad, mis nimetatud aja jooksul peaks muutuma kasutuskõlbmatuks materjali- või tootmisvea tõttu. Osade eest, mida me ise ei tooda, anname garantii vaid selles osas, mis tarnija on meile garanteerinud. Uute osade paigaldamise kulud kannab ostja. Muutmis- ja amortisatsiooninõuded ning muud kahjutasunõuded välistatakse.

**Garantija LV**

Acīmredzami defekti ir jāpaziņo 8 dienu laikā no precēs saņemšanas. Pretējā gadījumā pircēja tiesības pieprasīt atļidzību par šādiem defektiem ir spēkā neesošas. Mēs dodam garantiju savām iekārtām, ja pircējs pret tām atbilstoši izturas garantijas laikā. Mēs apņemas bez maksas piegādāt jebkuru rezerves daļu, kas iespējams kļūvusi nelietoājama bojātu materiālu vai ražošanas defektu dēļ šajā laika periodā. Attiecībā uz rezerves daļām, kuras nav mūsu ražotas, mēs garantējam tikai gadījumā, ja mums ir garantija no saviem piegādātājiem. Jauno detaļu uzstādīšanas izmaksas ir jāuzņemas pircējam. Pirkuma atcelšana vai pirkuma cenas samazināšana, kā arī jebkuras citas prasības par bojājumu atļidzināšanu netiek izskatītas.

**Garantija LT**

Dėl akivaizdžiai matomų defektų turi būti informuota per 8 dienas nuo įrenginio gavimo momento. Kitu atveju pirkėjo teisė reikšti pretenziją dėl šių defektų yra negaliojanti. Savo įrenginiams mes garantuojame įstatymo nustatytą pilną aptarnavimą garantinio laikotarpio metu, jei yra laikomasi gamintojo-vartotojo susitarimo ir mes pažadame nemokamai pakeisti bet kurias mašinos dalis, sugedusias dėl blogos medžiagos ar gamyklinio broko. Mes neatsakome už dalis, pagamintas ne mūsų ir jūsų gautas iš kito tiekėjo. Naujų dalių montavimo kaštai yra pirkėjo atsakomybė. Pirkimo nutraukimas ar pirkimo kainos sumažinimas, kaip ir bet kurios kitos pretenzijos dėl nuostolių nebus patenkinamos.

**Garanti SE**

Med denna maskin följer en 24 månaders garanti. Garantin täcker endast material- och konstruktionsfel. Defekta delar ersätts utan omkostningar, men kunden står för installationen. Vår garanti täcker endast original-delar. Anspråk på garanti öreligger inte för: garantin täcker ej, transportskador, skador orsakade av felaktig behandling och då skötsel föreskrifter inte beaktats. Vidare kan garantikrav endast ställas för maskiner som inte har reparerats av tredje part.

**Takuu FI**

Ilmeisistä puutteista tulee ilmoittaa kahdeksan päivän kuluessa tavaran vastaanottamisesta. Muutoin ostaja ei voi vaatia korvausta ko. puutteista. Annamme takuun oikein käsitellyille koneillemme lakisääteiseksi takuujaksi tavaran luovutuksesta alkaen siten, että vaihdamme korvauksetta minkä tahansa ko- neenosan, joka osoittautuu tämän ajan kuluessa käyttökelvottomaksi raaka-aine- tai valmistusvirheestä johtuen. Osille, joita emme valmista itse, annamme takuun vain mikäli osien toimittaja on antanut niistä takuun meille. Uusien osien asennuskustannukset maksaa ostaja. Purku- ja vähennysvaatimukset ja muut vahingonkorvausvaatimukset eivät tule kysymykseen.

**Garanti DK**

Åbenlyse fejl og mangler skal anmeldes senest 8 dage efter modtagelsen af varen; ellers mister køberen alle garantikrav i forbindelse med sådanne fejl og mangler. Vi yder garanti på vores maskiner, hvis disse håndteres korrekt, i hele den lovligtige garantiperiode fra leveringsdatoen at regne i det omfang, at vi gratis udskifter enhver maskindel, der beviseligt er ubrugelig som følge af materiale- eller produktionfejl. For dele, som vi ikke selv fremstiller, yder vi kun garanti i det omfang, at vi kan rejse garantikrav over for underleverandørerne. Køberen opbeholder omkostningerne i forbindelse med montering af nye dele. Omstillings- og reduktionskrav samt andre erstatningskrav er udelukket.