

ID 40756

**XIAOMI Vacuum Cleaner G10 Plus álló porszívó - Használati útmutató**

Mystical Hungary Zrt.



## Biztonsággal kapcsolatos útmutató

---

A termék csak háztartási használatra alkalmas. A termék használata előtt olvassa el figyelmesen ezt a használati útmutatót, és őrizze meg későbbi felhasználásra.

Ez a készülék csak akkor használható 8 éves korú vagy afölötti gyermekek, csökkent fizikai, érzékszervi vagy mentális képességekkel élők, vagy kellő tapasztalattal és tudással nem rendelkezők által, ha felügyelet mellett használják, vagy tájékoztatást kaptak a berendezés biztonságos használatáról, és tudatában vannak a használattal járó kockázatoknak. A készülék nem gyermekjátékszer. A tisztítási és karbantartási folyamatokat gyermek csak felügyelet mellett végezheti.

Ne használja a porszívót 38 °C feletti vagy 5 °C alatti környezeti hőmérsékletű helyen, vagy olyan padlófelületen, amelyen folyadék vagy ragacsos anyag található.

Ha a tápegység vagy az akkumulátorcsomag károsodott, azt a gyártónak vagy a gyártó által megbízott szolgáltatóknak ki kell cserélnie egy erre a célra gyártott kábelre vagy berendezésre.

A tűzveszély, robbanásveszély vagy személyi sérülés kockázatának csökkentése érdekében használat előtt ellenőrizze, hogy a lítium-ion akkumulátor és a tápegység sértetlenek-e. Ne használja a porszívót, ha az akkumulátor vagy a tápegység károsodott.

A porszívót csak beltéri padlófelületeken használja. A terméket ne helyezze üzembe, töltsen vagy használja kültéren, fürdőszobában vagy medence közelében.

Ne érjen a csatlakozóhoz vagy a porszívó bármely részéhez vizes kézzel.

A nagy nyomatkéjú keferúd, a mini elektromos kefe, a hosszabbítócső és maga a porszívó elektromos vezetők, ezért tilos azokat vízbe vagy egyéb folyadékba meríteni. Ügyeljen arra, hogy tisztítás után minden alkatrészt alaposan szárítson meg.

A mozgóalkatrészek okozta sérülések elkerülése érdekében kapcsolja ki a porszívót a nagy nyomatkéjú keferúd és a mini elektromos kefe tisztítása előtt. A porszívó használata előtt a nagy nyomatkéjú keferudat, a portartályt és a szűrőt fel kell helyezni a megfelelő módon.

Ne szívjon fel a porszívóval gyúlékony vagy robbanékony folyadékokat, például benzint, fehérítőszert, ammóniát vagy lefolyótisztítót, sem pedig egyéb folyadékokat, pl. vizet.

Ne szívjon fel a porszívóval gipszkarton-részecskéket, hamut (pl. kandallóból) vagy füstölő vagy égő anyagokat (pl. szemet, cigarettacsikket vagy gyufát).

Ne szívjon fel a porszívóval éles vagy kemény tárgyakat, például üveget, szögeket, csavarokat vagy érméket, mert ezek károsíthatják a terméket.

## Biztonsággal kapcsolatos útmutató

---

Ügyeljen arra, hogy haj, lógó ruhadarab, ujjak vagy egyéb testrész ne kerüljön a porszívó nyílásai és mozgó alkatrészei közelébe. Ne irányítsa a szívónyílást, a hosszabbítócsövet vagy egyéb tartozékokat a szem vagy a füle felé, és ne helyezze azokat a szájába.

Ne helyezzen idegen tárgyakat a porszívó nyílásaiba, és ne használja a porszívót, ha bármelyik nyílása eltömődött. Tartsa tisztán portól, szősztől, hajszáktól és egyéb, légáramlást akadályozó tárgyaktól.

Ne támassza a porszívót széknek, asztalnak vagy egyéb instabil felületnek, mert ez a termék károsodását vagy személyi sérülést okozhat. Ha a porszívó meghibásodik ütődés vagy károsodás hatására, forduljon a kijelölt vevőszolgálathoz. Soha ne próbálja önállóan szétszerelni a porszívót.

A porszívó használata előtt a portartály borítását, az előszűrőt, a ciklon berendezést és a szűrőt fel kell helyezni a megfelelő módon.

Ügyeljen arra, hogy a tápegység legyen kihúzva, ha hosszabb ideig nem tervezi használni a porszívót, vagy karbantartást illetve javítást készülni végezni.

Lépcsőt fokozott óvatossággal tisztítson a porszívóval.

Figyelmeztetés tűzveszélyre: Ne adjon semmilyen illatanyagot a porszívó szűrőjéhez. Az ilyen típusú termékek közismerten tűzveszélyes vegyi anyagokat tartalmaznak, amelyek a porszívó kigyulladását okozhatják.

**NE** tegye ki az akkumulátort és a készüléket nyílt lángnak, mert ez robbanásveszélyes.

**NE** tegye ki vagy merítse az akkumulátort és a készüléket vízbe, sós vízbe vagy egyéb folyadékba.

**FIGYELMEZTETÉS:** Ne használjon harmadik fél által gyártott akkumulátort vagy tápegységet.

Kizárólag BLJ24W308080P-V típusú tápegységet használjon.

Kizárólag V2210-7S1P-BCA/V2210-7S1P-BWA típusú akkumulátorcsomagot használjon.

A porszívó használatakor mindig szigorúan kövesse ezt a használati útmutatót. A porszívó nem rendeltetésszerű használatából eredő bármely kár vagy károsodás a felhasználó felelőssége.

# A termék áttekintése

## Tartozékok listája



Hosszabbítócső

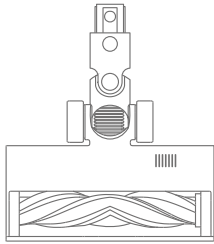

Nagy nyomatékú keferúd



Részívó fej



Tápegység

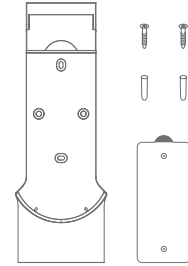

2 az 1-ben töltő- és tárolókonzol  
(tartozékok: 2 db csavar, 2 db tipli,  
felszerelési sablonmatrica)

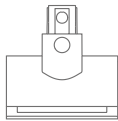

Mini elektromos kefe



2 az 1-ben kefefej

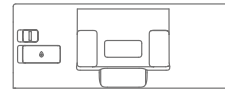

Víztartály



Felmosópárna  
(gyárilag felhelyezve)

*Megjegyzés:* A használati útmutatóban szereplő ábrák a termékről, tartozékokról és a felhasználói felületről csak tájékoztató jellegűek. A tényleges termék és funkciók a termék fejlesztései következtében eltérhetnek.

## A termék áttekintése

### Alkotóelem neve

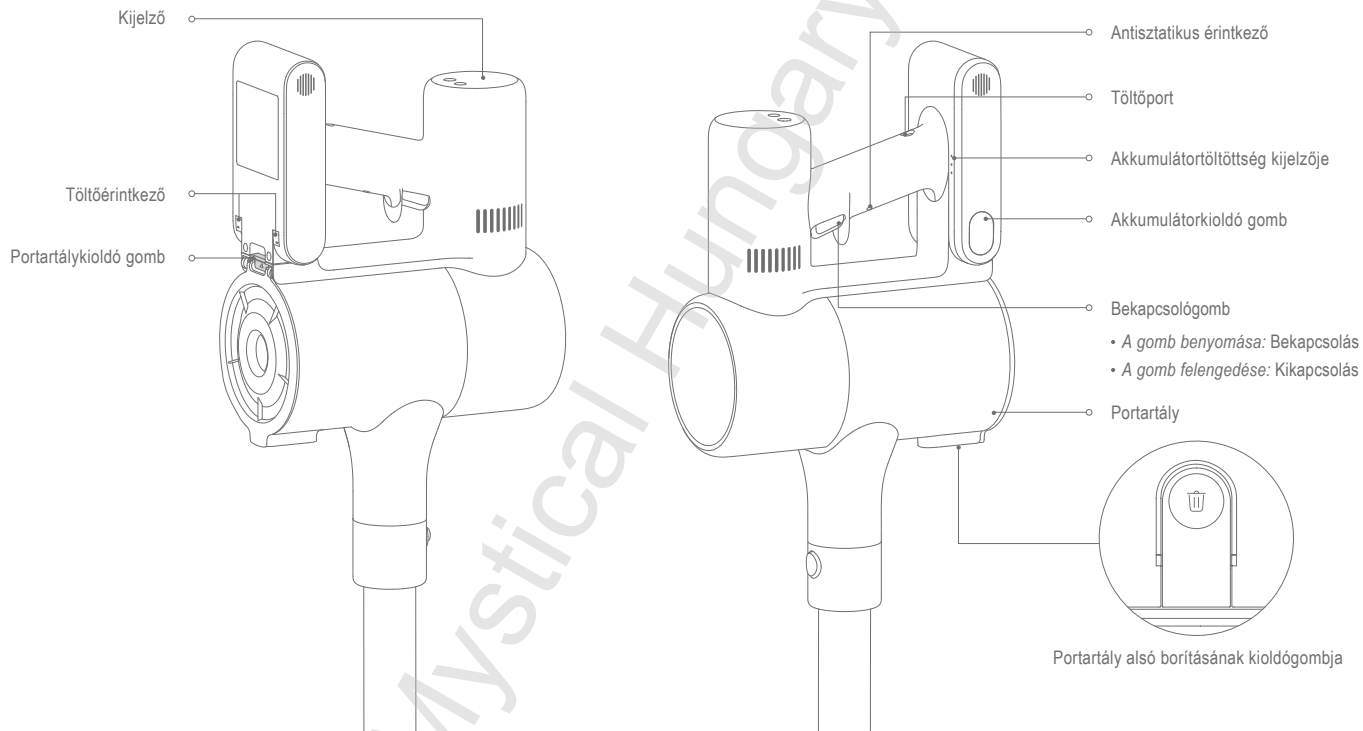

# A termék áttekintése

## Kijelző

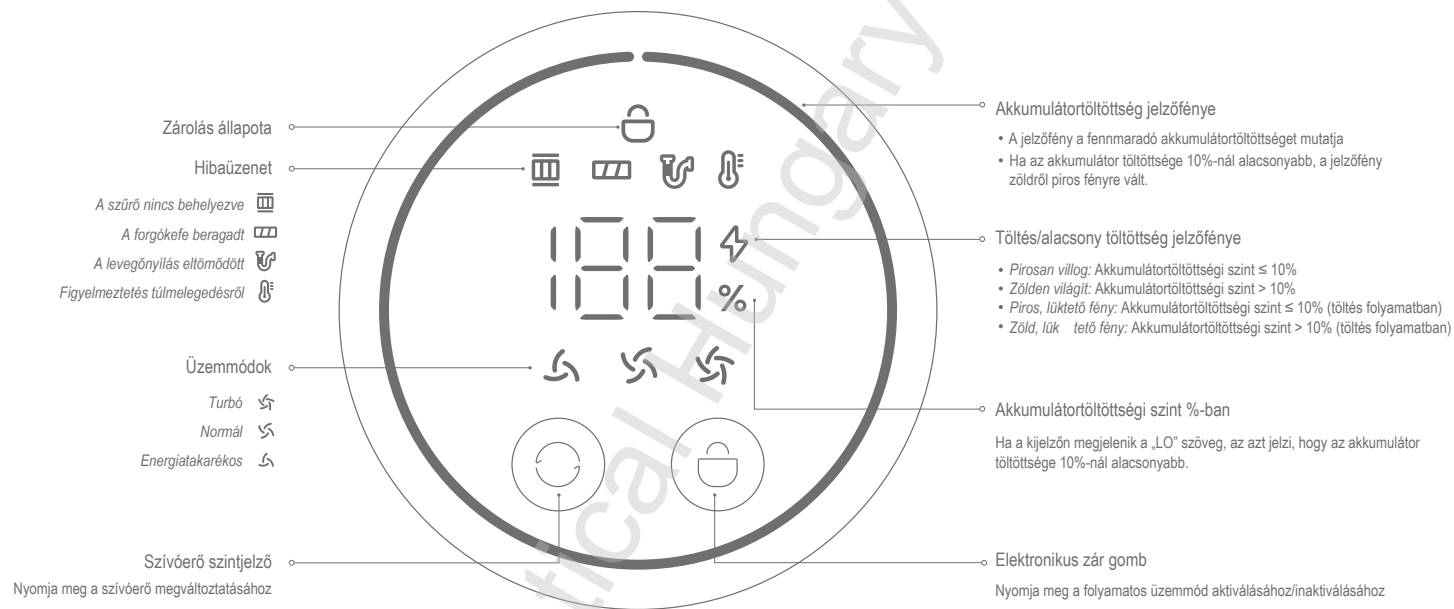

## Üzembe helyezés

### Tartozékok felhelyezése a porszívóra

 Helyezze be az egységet, amíg kattanást nem hall

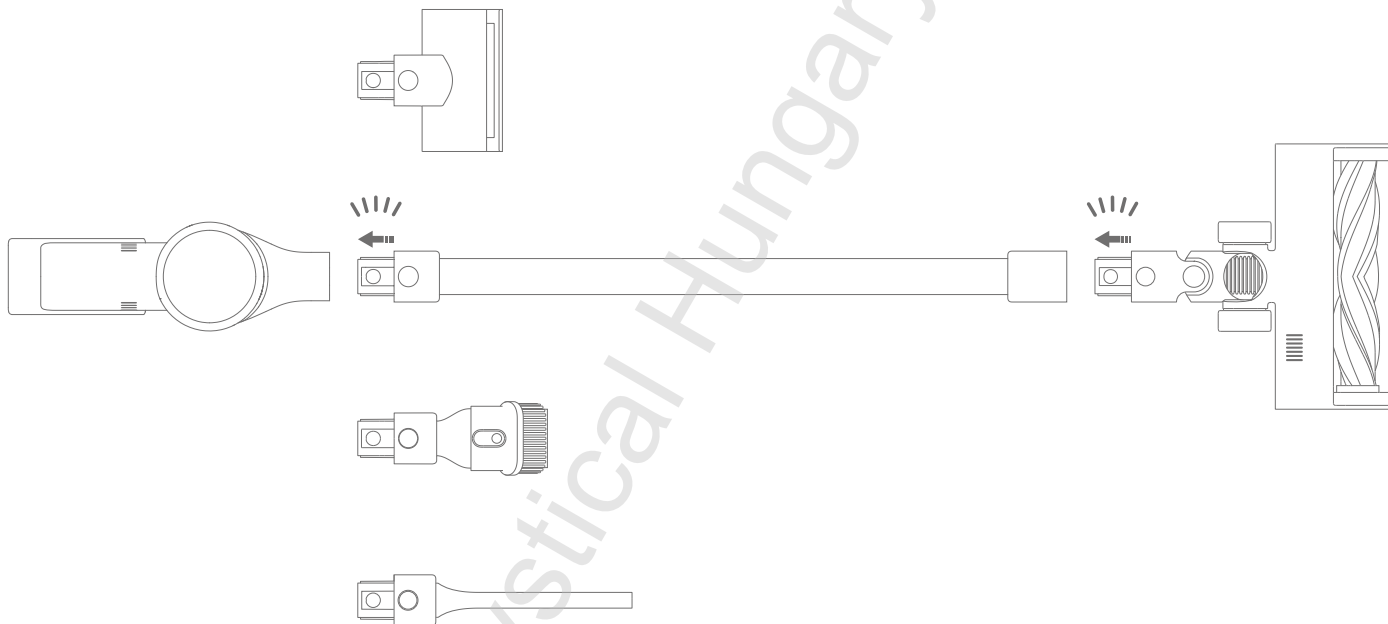

*Megjegyzés:* A mini elektromos kefért ne használja a hosszabbítócsővel együtt.

# Üzembe helyezés

## A 2 az 1-ben töltő- és tárolókonzol felszerelése

1. A 2 az 1-ben töltő- és tárolókonzolt hűvös, száraz helyre, elektromos aljzat közelébe kell felszerelni. A konzol felszerelése előtt ellenőrizze, hogy ne legyenek kábelek vagy csövek a falfelület mögött, ahova fel szeretné szerelni a konzolt.
2. A felszerelési sablonmatricát vízszintesen kell felhelyezni úgy, hogy legalább 1,03 méterre legyen a földtől, és fölötte legyen 30 cm-nyi üres felület.
3. Egy 8 mm-es fúrófejjel ellátott fúrógéppel készítsen furatot a sablonmatricán megjelölt helyeken, majd helyezzen egy-egy tiplit a furatokba.
4. Igazítsa a 2 az 1-ben töltő- és tárolókonzol csavarhelyeit a fali furatokhoz, majd a mellékelt csavarokkal rögzítse azt a falra.

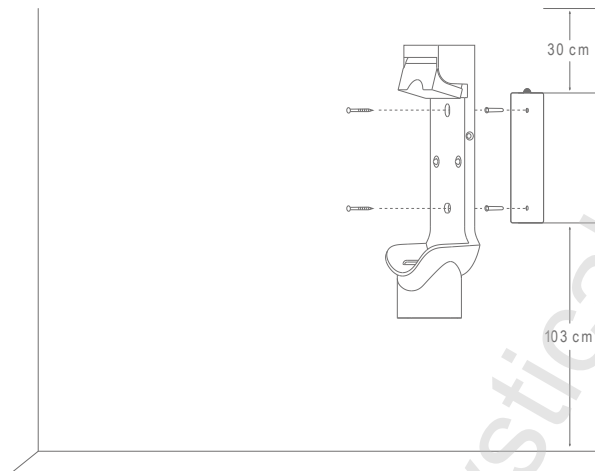

Javasolt magasság: Legalább 1,03 m a föld felett.



### Kibővített töltőállomás töltőlemeze

#### Kibővített töltőállomás

A 2 az 1-ben töltő- és tárolókonzol tetején található, és az akkumulátorcsomag\* behelyezésére alkalmas. Lehetővé teszi az akkumulátor és a porszívó egyszerre történő töltését.

\*A cserélhető akkumulátor nincs a termékhez mellékelve. Külön megvásárolható.



# Töltés

## Akkumulátortöltöttség kijelzője

Jelölések magyarázata: ○ nem világít ● világít ☼ villog

☼ ○ ○ Alacsony töltöttség ● ● ☼ Majdnem feltöltve  
● ☼ ○ Félig feltöltve ● ● ● Teljes töltöttség

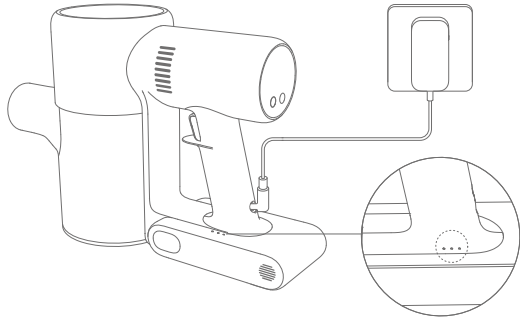

Akkumulátortöltöttség kijelzője

### A porszívó feltöltése a tápegységgel

Amint a porszívó teljesen feltöltődött, a jelzőfény 5 perc után kialszik, és a porszívó átvált energiatakarékos üzemmódba.

## Kijelző

A kijelzőn megjelenő szám az akkumulátor töltöttségének százalékos arányát mutatja a töltés alatt. Ha eléri a 100-at, az akkumulátor teljesen feltöltődött.

A porszívó töltése közben a bekapcsoló gomb megnyomásával bekapcsolhatja a képernyőt, és ellenőrizheti rajta a töltöttségi arányt.

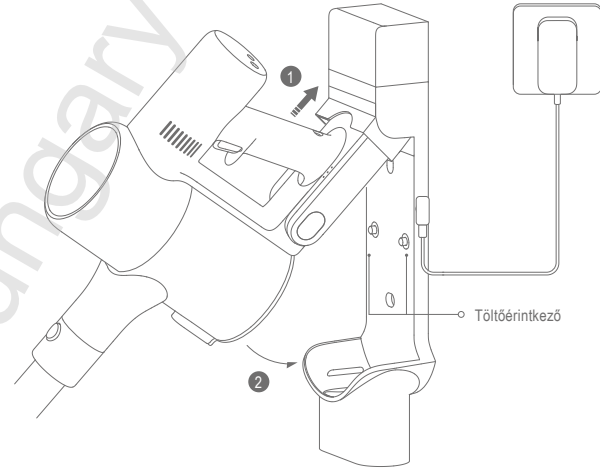

### A porszívó feltöltése a töltőkonzollal

#### Megjegyzések:

- Első használat előtt tölts fel teljesen a porszívót. Ez kb. 4 órát vesz igénybe.
- A porszívó töltés közben nem használható.
- A porszívó legerősebb fokozatának hosszabb idejű használatától az akkumulátor felmelegszik, ami hosszabb töltési időt eredményezhet. Ilyenkor a porszívót töltés előtt érdemes 30 percig hűlni hagyni.

# A porszívó használata

## Váltás az erősségi fokozatok között

A  gombbal válthat a porszívó különböző erősségi fokozatai között: *Energiatakarékos*, *Normál* és *Turbó*. A kijelzőn a kiválasztásnak megfelelő ikon fog megjelenni.

*Megjegyzés:* A porszívó kikapcsolása majd ismételt bekapcsolása után a fokozat a legutoljára kiválasztott lesz.

## Tisztítási üzemmódok

A porszívó két tisztítási üzemmóddal rendelkezik, amelyek közül tisztítási igénye szerint választhat.

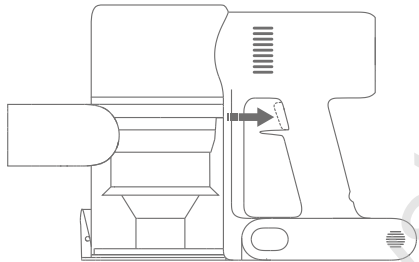

### • *Nem folyamatos üzemmód*

A bekapcsológomb nyomva tartásával a porszívó működésbe lép, a gomb felengedésével kikapcsol.



Nem folyamatos üzemmód

### • *Folyamatos üzemmód*

Nyomja meg a  gombot a folyamatos üzemmód bekapcsolásához, majd nyomja meg a bekapcsoló gombot a porszívó bekapcsolásához. A folyamatos üzemmódból való kilépéshez nyomja meg a  gombot.

A folyamatos üzemmód bekapcsolásával a porszívó folyamatosan működik anélkül, hogy végig nyomva kellene tartania a bekapcsológombot.

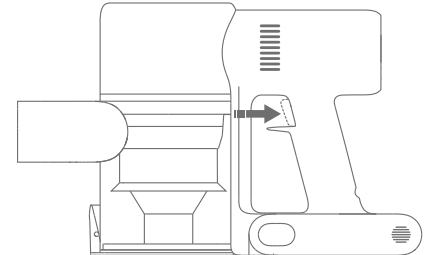
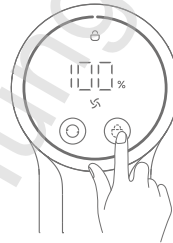

Folyamatos üzemmód

### Megjegyzések:

- Ha folyamatos módban megnyomja a bekapcsológombot, a porszívó készenléti állapotba kapcsol, és a gomb ismételt megnyomásakor ismét működésbe lép.
- Ha a porszívó 10 másodpercnél tovább készenléti üzemmódban van, a kijelző elsötétül, és a porszívó kilép a folyamatos üzemmódból.

# A porszívó használata

## A tartozékok használata

**Nagy nyomatékú keferéd:** Különböző padlótípusok, pl. fa, márvány, csempé és szőnyeg tisztításához.

*Megjegyzés:* A nagy nyomatékú keferéd közvetlenül csatlakoztatható a porszívóhoz.

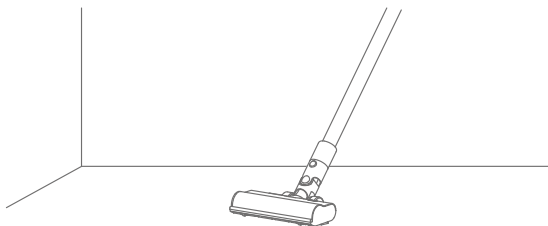

**Résszívó fej:** Szűk résekben és az ajtók, ablakok, szekrények, sarkok, lépcsők körüli területeken használható.

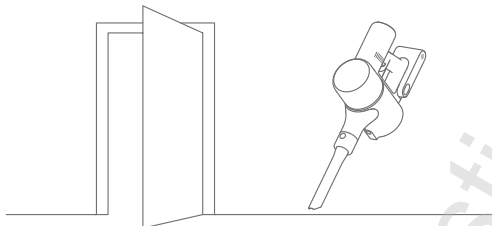

*Megjegyzések:*

- Ha bármely mozgó alkatrész beragad, előfordulhat, hogy a porszívó automatikusan kikapcsol. Távolítsa el az esetlegesen beragadt idegen tárgyat, ezután folytathatja a használatot.
- Amikor aktiválódik az akkumulátor túlmelegedés elleni védelmi mechanizmusa, a porszívó automatikusan kikapcsol. Várja meg, amíg az akkumulátor hőmérséklete normalizálódik, ezután folytathatja a használatot.

**Mini elektromos kefe:** Állati szőr és egyéb macakos szennyeződések tisztítására alkalmas kanapéról, ágyról és egyéb textillel/szövettel fedett felületekről.

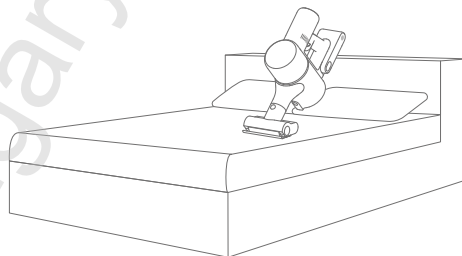

**2 az 1-ben kefefej:** Függönyök, fotelek, járműbelső, dohányzóasztalok stb. tisztításához.

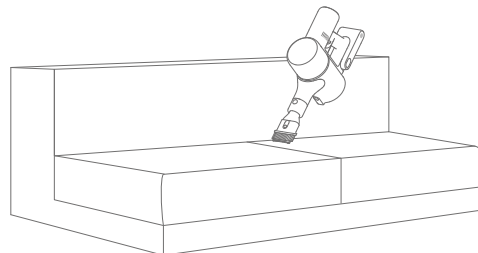

# A porszívó használata

## A felmosó funkció használata

*Megjegyzések:*

- Ne lépjen a víztartályra, mert maradandóan károsíthatja azt.
- A jobb eredmény érdekében az erősen szennyezett felületeket előbb porszívózza fel.
- Ne használja a felmosó funkciót szőnyegen.
- Ne használjon tisztító- vagy fertőtlenítőszert.

1. Nedvesítse be a felmosópárnát, és csavarja ki belőle a felesleges vizet. Ezután rögzítse a víztartály alján.

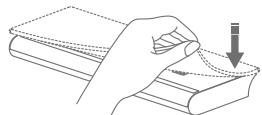

2. Húzza ki a víztartály dugóját, öntsön bele megfelelő mennyiségű vizet, majd nyomja vissza a dugót.

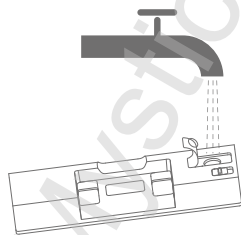
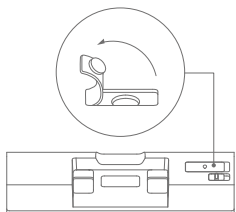

3. Csatlakoztassa a nagy nyomatékú keferudat a víztartályhoz: igazítsa egymáshoz a rajtuk található mágneseket, amíg egymáshoz nem csatlakoznak.

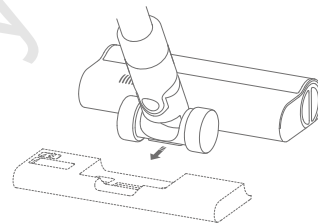

4. Ez a funkció tömör fa és csempe borítású padlófelületek porszívózására és feltöltésére alkalmas.

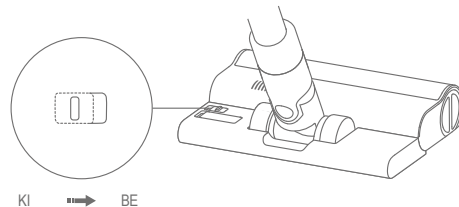

*Megjegyzések:*

- A víztartályban található golyós szelep szabályozza az adagolt víz mennyiségét. A golyó mozgó alkatrész, és a fordulása hallható bekapcsoláskor és kikapcsoláskor is. Ez normális jelenség.
- Ha nem használja a funkciót, tartsa a tolgombot kikapcsolt (KI) állapotban.

# Kezelés és karbantartás

## Karbantartással kapcsolatos óvintézkedések

- Kizárólag eredeti alkatrészeket használjon, máskülönben a garancia érvényét vesztheti.
- Ha a szűrő, hosszabbítócső vagy a nagy nyomatékú keferűd eltömődik, a porszívó leáll. A használat folytatásához tisztítsa meg az eltömődött alkatrészt.
- Ha hosszabb ideig nem használja a porszívót, tölts fel azt teljesen, válassza le az áramforrásról, és tárolja hűvös, kis páratartalmú helyen, közvetlen napfénytől védve. Tölts fel a robotporszívót legalább háromhavonta az akkumulátor túlzott lemerülésének elkerülése végett.

## A porszívó tisztítása

Törölje le a porszívót puha, száraz ronggyal.

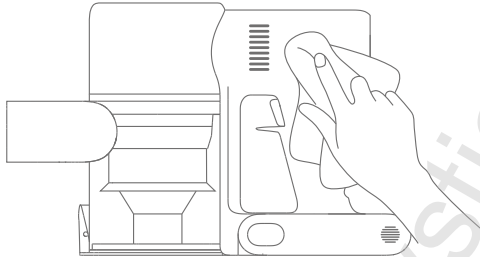

## A portáltály, az előszűrő és a ciklon berendezés tisztítása

1. A porszívó tisztítási teljesítménye csökken, ha a portáltály a MAX jelölésig megtelik. A megfelelő teljesítmény érdekében minél előbb tisztítsa ki a portáltályt. A tartály ürítése előtt mindenképpen válassza le a porszívót az áramforrásról, és ne nyomja meg a bekapcsológombját.

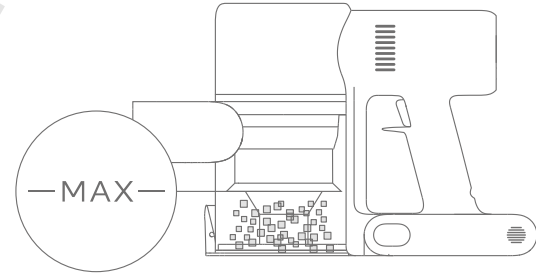

## Kezelés és karbantartás

2. Nyomja meg a portartály alsó borításának kioldógombját, majd ürítse ki a tartályt.

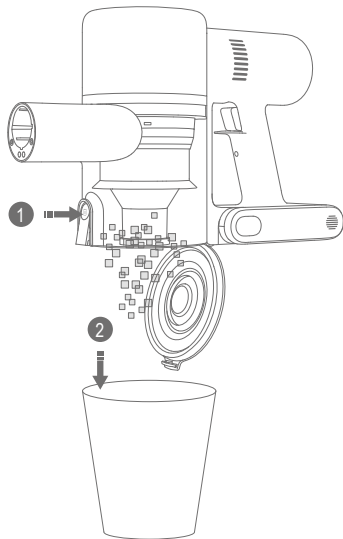

3. Húzza el a portartály kioldógombját az 1 ábrán látható irányba, majd távolítsa el a portartályt a porszívóról a 2 ábrán látható módon.

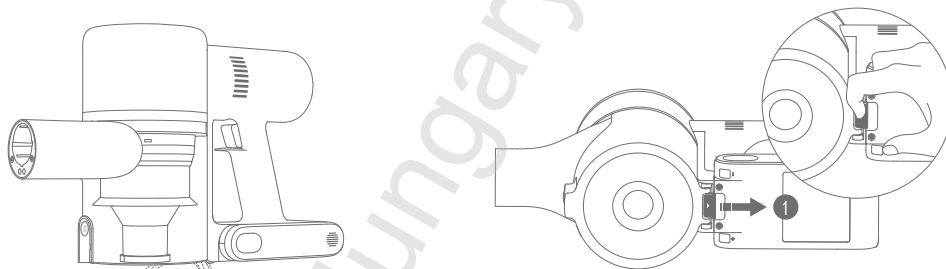

Portartálykioldó gomb

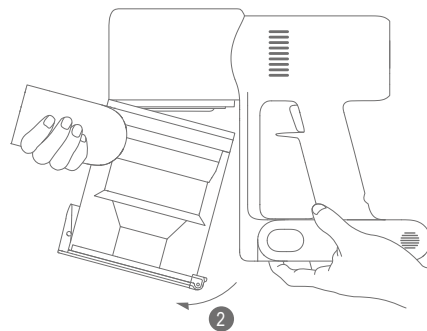

## Kezelés és karbantartás

4. Először távolítsa el az előszűrőt, majd emelje meg a ciklon berendezés fülét, forgassa el az óramutató járásával ellentétesen, ütközésig, majd felfelé húzva vegye ki a ciklon berendezést.

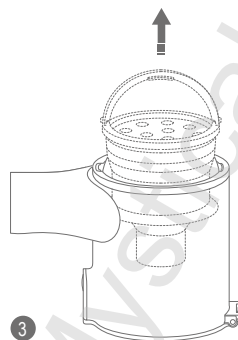
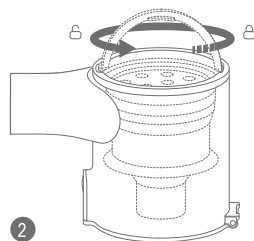
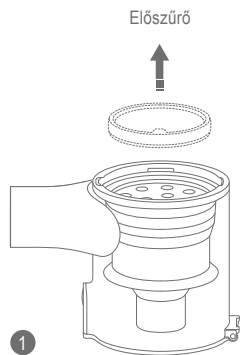

5. Öblítse ki az előszűrőt, a ciklon berendezést és a portartályt vízzel, majd a tartozékokat legalább 24 óráig hagyja teljesen megszáradni.



Előszűrő

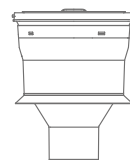

Ciklon berendezés

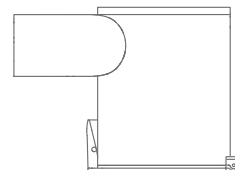

Portartály

### Megjegyzések:

- Havonta legalább egyszer öblítse ki a portartályt.
- Az előszűrőt és a ciklon berendezést 3-4 havonta tisztítsa ki.

## Kezelés és karbantartás

6. Ha a porszívó kontaktpontjai beszennyeződnek, törölje le azokat puha, száraz ronggyal.

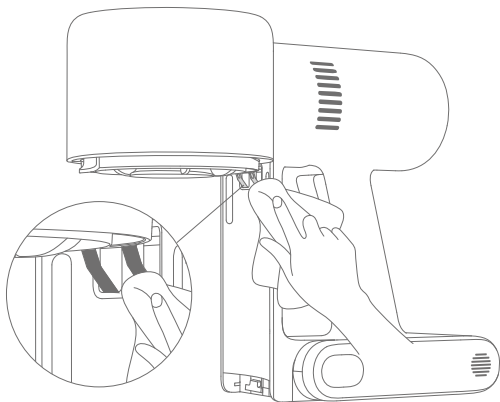

### Megjegyzések:

- Ne használjon tisztítószert, fényezőszeret vagy illatosítót a portartály tisztításakor.
- A portartályt, az előszűrőt és a ciklon berendezést ne tisztítsa mosogatógépből vagy mosógépből, és ne szárítsa az alkatrészeket szárítógépből, sütőben, mikrohullámú sütőben vagy nyílt láng közelében.

### A portartály, az előszűrő és a ciklon berendezés felhelyezése

1. Helyezze be a ciklon berendezést függőlegesen a portartályba, és ügyeljen arra, hogy a ciklon berendezés füle illeszkedjen a portartály bal oldalán lévő nyílásba. Fordítsa el a fület az óramutató járásával megegyezően, amíg a helyére nem kattann, majd hajtsa le a fület.
2. Helyezze az előszűrőt az elülső oldalával felfelé a ciklon berendezésbe.

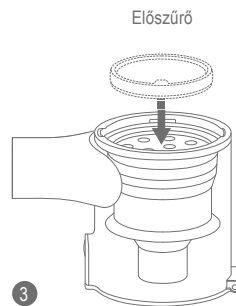
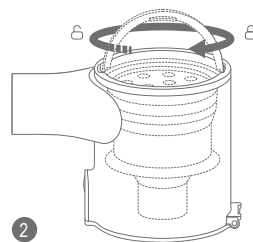
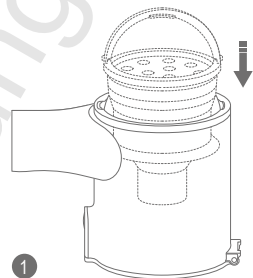



## Kezelés és karbantartás

3. Enyhén döntse meg a portartályt, hogy a nyílása illeszkedjen a porszívón található gombhoz. Ezután óvatosan nyomja a helyére a portartályt, amíg kattanást nem hall.

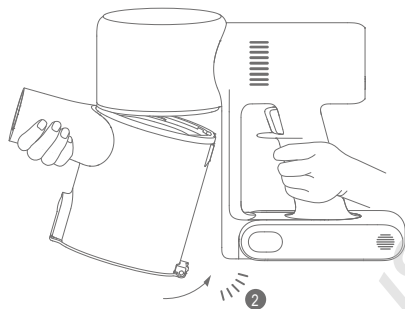
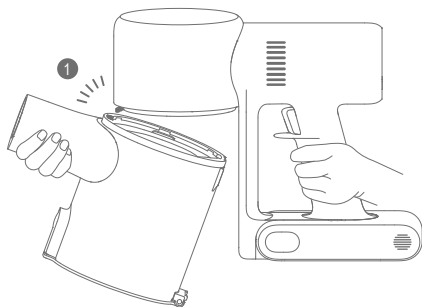

Helyezze be, amíg kattanást nem hall

### A szűrő tisztítása

1. Távolítsa el a portartályt az ábrán látható módon.

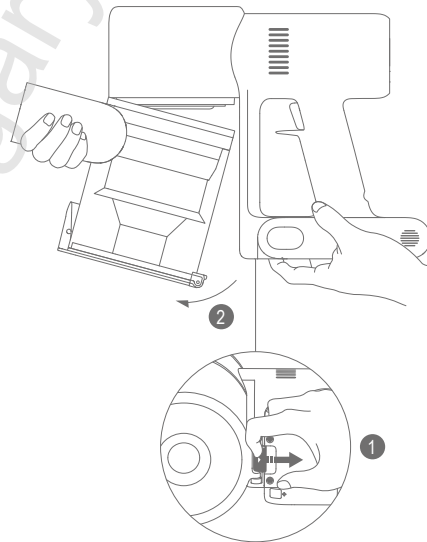

Portartálykioldó gomb

Megjegyzések:

- A szűrőt javasolt 4–6 havonta tisztítani.
- A szűrőt javasolt 6–12 havonta cserélni a tényleges használat mértékétől függően.

## Kezelés és karbantartás

2. Távolítsa el a szűrőt a porszívóból – húzza lefelé az ábrán látható módon.

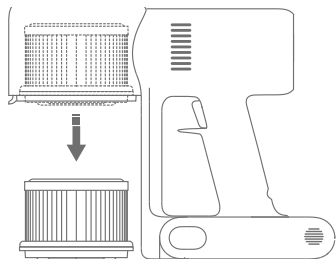

3. Tisztítsa meg a szűrőt tiszta vízzel. Ügyeljen arra, hogy forgassa el 360°-ban a szűrőt, hogy alaposan eltávolítson minden benne ragadt port. Óvatosan ütögesse meg néhányszor a szűrőt a maradék por eltávolítása érdekében.

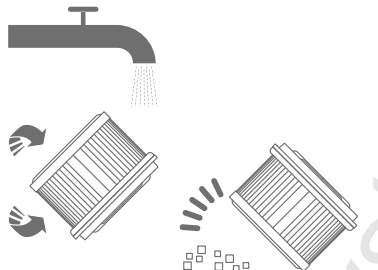

**Megjegyzések:**

- A szűrőt csak tiszta vízzel tisztítsa. Ne használjon tisztítószert.
- Ne próbálja ujjal vagy kefével megtisztítani a szűrőt.

4. Hagyja alaposan megszáradni a szűrőt legalább 24 óráig.



### A szűrő behelyezése

1. Helyezze be a szűrőt a porszívóba, és enyhén nyomja le az ábrán látható módon.

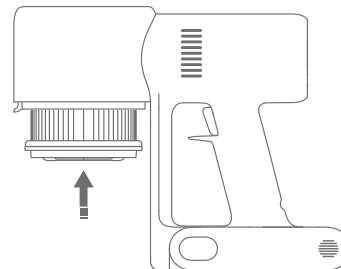

## Kezelés és karbantartás

2. Helyezze vissza a portartályt.

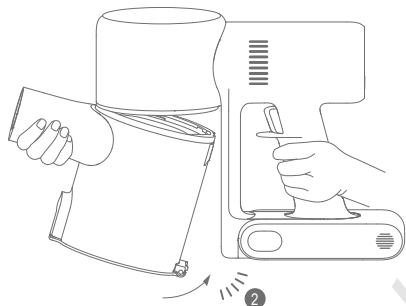
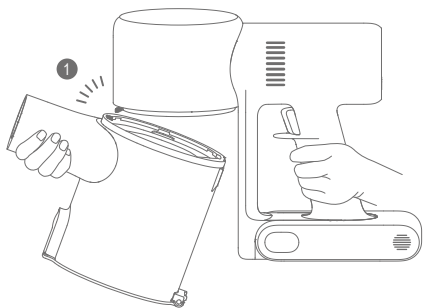

Helyezze be, amíg kattanást nem hall

### A nagy nyomatékú keferéd tisztítása

1. Forgassa el a zárolótárcsát az óramutató járásával ellentétesen, ütközésig, majd távolítsa el a forgókefét a nagy nyomatékú keferéd szerelvényéből.

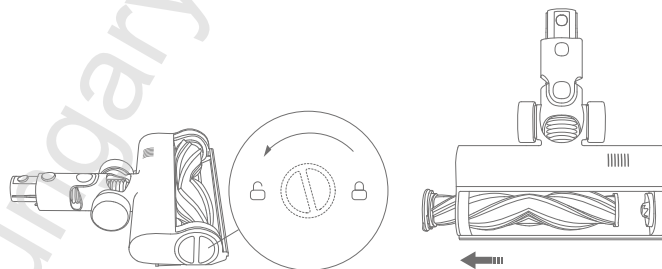

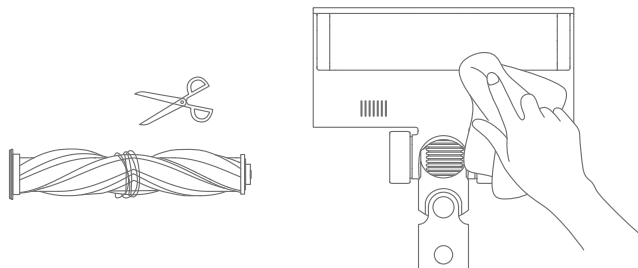

2. Ollóval vágja le a forgókefére ragadt esetleges hajszájakat vagy egyéb szennyeződéseket. Törölje le a nyílásról és az átlátszó műanyagborításról a port egy száraz ronggyal vagy papírtörölvél.

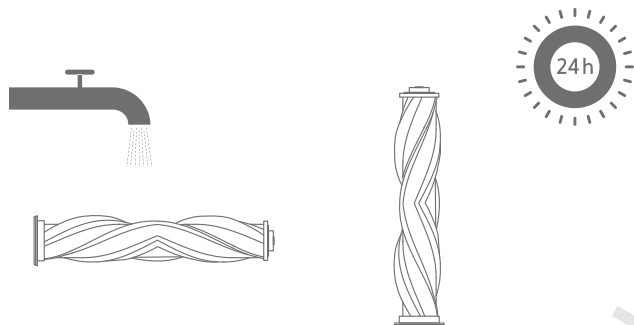

## Kezelés és karbantartás

3. Hosszabb idejű használat után a forgókefe olyan mértékben beszennyeződhet, hogy mosást igényel. Mosás után hagyja a kefét alaposan megszáradni – ehhez tartsa állított helyzetben egy jól szellőző helyen legalább 24 óráig.



4. Győződjön meg arról, hogy a forgókefe teljesen megszáradt, majd igazítsa a kefe tetején lévő lakat jelzést az  ikonhoz, és helyezze vissza a kefét. A kefe rögzítéséhez fordítsa el a zárolótárcsát az óramutató járásával megegyező irányba az  ikonhoz.

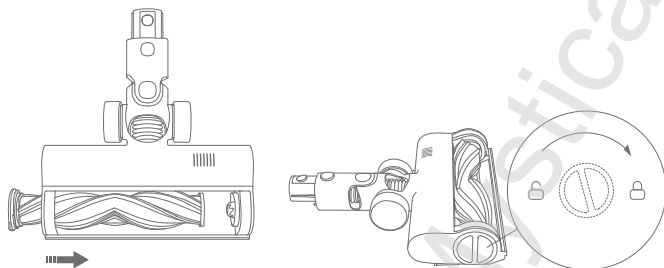

## A mini elektromos kefe tisztítása

1. A megfelelő eszközzel forgassa el a zárolótárcsát az óramutató állásával ellentétesen, amíg kattantást nem hall.

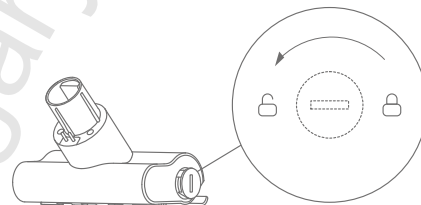

2. A forgókefe zárolásának feloldása után távolítsa el azt a mini elektromos kefe szerelvényből.

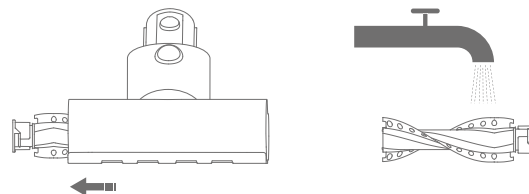

## Kezelés és karbantartás

3. Mosás után hagyja a kefét alaposan megszáradni – ehhez tartsa állított helyzetben egy jól szellőző helyen legalább 24 óráig.

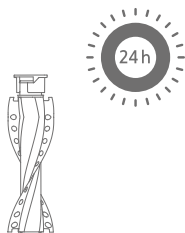

4. Amint a forgókefe megszáradt, kövesse visszafelé a szétszerelési lépéseket.

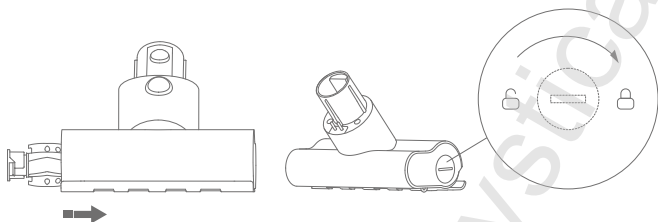

### A víztartály és a felmosópárna tisztítása

1. Húzza le a víztartályt, és válassza le a nagy nyomatékú keferudrórt.

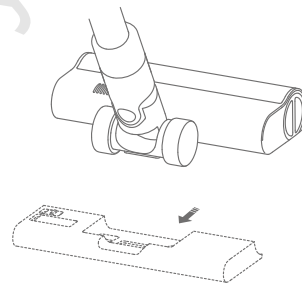

2. Ürítse ki a víztartályt.

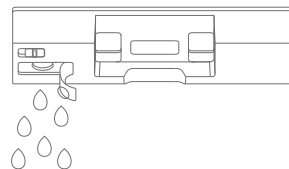

## Kezelés és karbantartás

3. Távolítsa el a felmosópárnát a víztartályról.

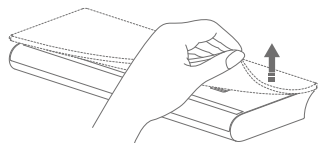

4. Tisztítsa és szárítsa meg a felmosópárnát.

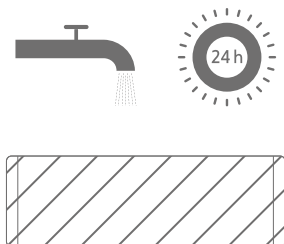

### Megjegyzések:

- Ha a porszívó tölt vagy nincs használatban, távolítsa el a víztartályt, és öntse ki a benne maradt vizet a penész vagy kellemetlen szagok képződésének elkerülése érdekében.
- Felmosás után távolítsa el a felmosópárnát, és tisztítsa meg, hogy a vízkimenetet ne tömítse el szennyezett víz.
- Ha a felmosópárna károsodik, elhasználódik vagy nem rögzül a víztartályhoz, cserélje le az optimális tisztítási teljesítmény fenntartása érdekében.

### Vízadagoló szűrő

A vízadagoló szűrőt ki kell cserélni, ha a víztartály túl lassan adagolja a vizet, vagy eltömődik. Az optimális felmosási teljesítmény érdekében a vízadagoló szűrőt javasolt 3–6 havonta cserélni, a vízminőség és a használati gyakoriság függvényében.

1. Nyomja le az akkumulátorcsomag kioldógombját, és az eltávolításhoz csúsztassa az akkumulátorcsomagot jobbra az ábrán látható módon.

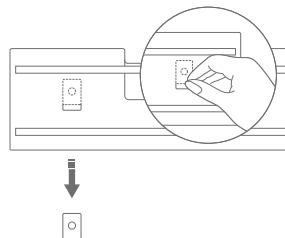

2. Helyezze be az új akkumulátorcsomagot.

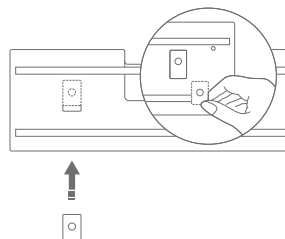

## Kezelés és karbantartás

### Akkumulátorcsomag

A porszívó cserélhető, újratölthető lítium-ion akkumulátorcsomagot tartalmaz, amelyet bizonyos számú feltöltési ciklusra terveztek. Hosszabb idejű használat után előfordulhat, hogy az akkumulátorcsomag már nem tud töltést tárolni. Ebben az esetben az akkumulátorcsomag elérte az élettartama végét, és le kell cserélni.

1. Nyomja le az akkumulátorcsomag kioldógombját, és az eltávolításhoz csúsztassa az akkumulátorcsomagot jobbra az ábrán látható módon.
2. Helyezze be az új akkumulátorcsomagot.

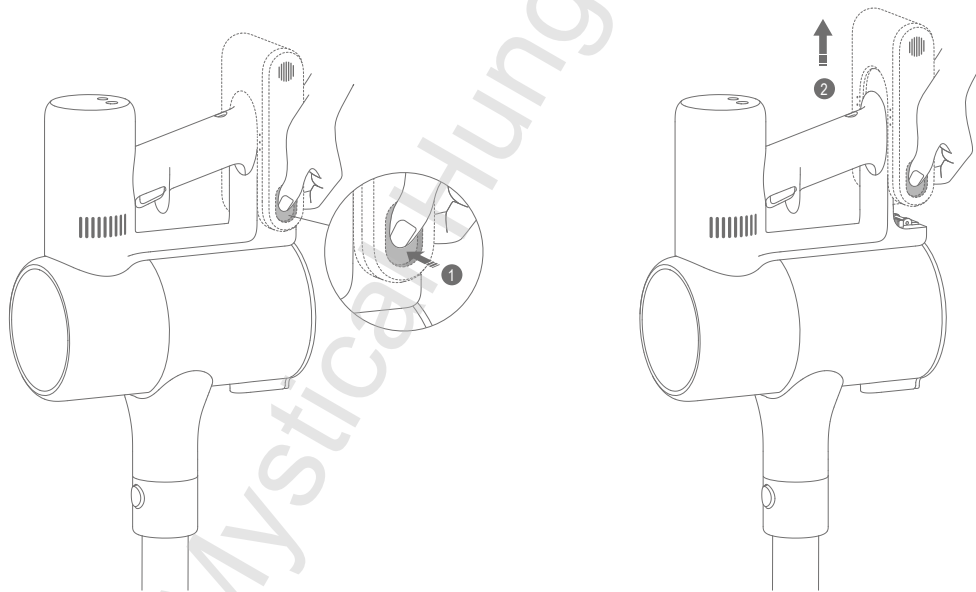

## Műszaki leírás

Vezeték nélküli álló porszívó			
Modell	B207	Névleges feszültség	25,2 V ---
Töltési feszültség	30,8 V ---	Akkumulátor kapacitása	3000 mAh (nominális kapacitás) 2800 mAh (névleges kapacitás)
Névleges teljesítmény	425 W	Porgyűjtő kapacitása	0,6 liter
Töltési idő	Kb. 4 óra	Nettó tömeg	1,7 kg
A termék méretei	1286 × 214 × 256 mm	Nettó tömeg a tartozékokkal együtt	4,2 kg
Nagy nyomatékú keferúd		Mini elektromos kefe	
Modell	VMH1	Modell	VTV104B
Névleges teljesítmény	40 W	Névleges teljesítmény	20 W
Névleges feszültség	25,2 V ---	Névleges feszültség	25,2 V ---
Tápegység			
Gyártó	Zhongshan Baolijin Electronic Co., Ltd.	Átlagos aktív hatékonyság	87,5%
Modell	BLJ24W308080P-V	Hatékonyság alacsony töltésszínél (10%)	77,9%
Bemenet	100–240 V ~ 50/60 Hz 0,8 A	Üresjárat energiafogyasztás	0,10 W
Kimenet	30,8 V --- 0,8 A		
Tölthető Lithium-ion akkumulátorcsomag			
Modell	V2210-7S1P-BCA/V2210-7S1P-BWA	Nominális teljesítmény	3000 mAh
Nominális feszültség	25,2 V ---	Névleges teljesítmény	2800 mAh
Energia	70,56 Wh		



# Jogszabályi megfelelési információk

---

## EU Megfeleléségi Nyilatkozat



A Dreame (Tianjin) Information Technology Co., Ltd. ezennel kijelenti, hogy a jelen berendezés megfelel a vonatkozó irányelveknek, valamint az európai szabványoknak és módosításoknak. Az EU megfeleléségi nyilatkozat teljes szövege elérhető a következő weboldalon: <http://www.mi.com/global/service/support/declaration.html>

Részletes elektronikus használati útmutató: [www.mi.com/global/service/userguide](http://www.mi.com/global/service/userguide)

## Hulladékkezelési információk



Kérjük, kezelje hulladék-szemontból is megfelelően ezt a terméket! Ez az ikon azt mutatja, hogy a terméket a háztartási hulladéktól elkülönítve kell elhelyezni, egy arra kijelölt helyen. Az ellenőrzés nélküli hulladéklerakás környezetben, vagy az emberi egészségben okozott káros hatásának elkerülése érdekében kezelje szelektív (újrahasznosítható) hulladékként a terméket, ezzel segítve elő a fenntartható újrahasznosítást. A termék visszaszolgáltatása során használja az erre kialakított gyűjtő-rendszereket, vagy lépjen kapcsolatba a termék értékesítőjével. A termék forgalmazói, értékesítői környezetvédelmileg biztonságos módon tudják kezelni ezt a terméket hulladék szempontjából is.

## Akkumulátorral kapcsolatos óvintézkedések





- A lítium-ion akkumulátor környezetre káros anyagokat tartalmaz. A porszívó ártalmatlanítása előtt először távolítsa el az akkumulátort, majd a használati ország vagy régió helyi jogszabályai és előírásai értelmében ártalmatlanítsa vagy hasznosítsa újra.
- Az akkumulátor durva kezelése hatására folyadék szivároghat belőle. Ne érjen a folyadékhoz, mert az irritációt vagy égési sérülést okozhat. Ha mégis hozzáér, öblítse le az érintett területet vízzel. Ha a folyadék a szemébe kerül, forduljon orvoshoz.

## Hibaelhárítás

Probléma	Lehetséges ok	Megoldás
A porszívó nem működik.	Az akkumulátor lemerült vagy alacsony töltöttségű.	Tölts fel teljesen a porszívót, ezután folytathatja a használatát.
	Eltömődés miatt túlmelegedés elleni védelmi üzemmódba vált.	Távolítsa el az eltömődést, és miután a porszívó lehült, indítsa be újra.
	A szívónyílás vagy a légjárat eltömődött.	Távolítsa el a szívónyílás vagy a légjárat eltömődését.
A porszívózási teljesítmény csökkent.	Ellenőrizze, hogy megtelt-e a portartály, vagy eltömődött-e a szűrő.	Ürítse ki a portartályt és tisztítsa meg a szűrőt.
	A nagy nyomatékú keferűd, a hosszabbítócső vagy egyéb tartozék eltömődött.	Távolítsa el az esetleges eltömődést a nagy nyomatékú keferűdről, a hosszabbítócsőből vagy az egyéb tartozékokból.
A motor furcsa hangot ad ki.	A fő szívónyílás vagy a hosszabbítócső eltömődött.	Távolítsa el a fő szívónyílás vagy a hosszabbítócső eltömődését.
Az első jelzőfény pirosan világít a porszívó bekapcsolása után.	Az akkumulátorcsomag meghibásodott.	Forduljon az értékesítés utáni ügyfélszolgálathoz karbantartás ütemezéséhez.
Az első jelzőfény pirosan villog a porszívó töltés eközben.	A tápegység nem kompatibilis.	A porszívót csak az eredeti tápegységgel töltsé.
Az akkumulátor jelzőfénye nem világít töltés közben.	A tápegység nincs csatlakoztatva a porszívóhoz.	Make sure the charger is plugged in correctly.
	Az akkumulátor teljesen feltöltődött, és a porszívó alvó üzemmódba váltott.	A porszívó rendeltetésszerűen használható.
	Ha a probléma maradandóan fennáll a fenti két lehetőség kizárását követően is, kérje az értékesítés utáni ügyfélszolgálat segítségét.	
Az akkumulátor lassan töltődik.	Az akkumulátor hőmérséklete túl alacsony vagy túl magas.	Várja meg, amíg az akkumulátor hőmérséklete normalizálódik, ezután folytathatja a használatot.
A víztartály nem adagolja, vagy lassan adagolja a vizet.	Vízadagoló szűrő eltömődött.	Tisztítsa meg vagy cserélje ki a vízadagoló szűrőt.
	A felmosópárna szennyezett.	Tisztítsa meg vagy cserélje ki a felmosópárnát.

## Hibajelző ikon

Ha a porszívó nem működik megfelelően, a kijelzőn hibaüzenet jelenik meg. Az alábbi táblázat ismerteti a hibaüzeneteknek megfelelő megoldásokat.

Hibajelző ikon	Hibaüzenet	Megoldás
	A levegőnyílás eltömődött	Ellenőrizze, hogy eltömődött-e a portartály, a hosszabbítócső vagy a nagy nyomatékú keferűd.
	A forgókefe beragadt	Tekintse át a Kezelés és karbantartás szakasz alatt A nagy nyomatékú keferűd tisztítása részt, amely ismerteti, hogyan távolíthatja el a hajsálakat vagy egyéb szennyeződések a forgókeféről.
	Figyelmeztetés túlmelegedés esetén	Várja meg, amíg az akkumulátor hőmérséklete normalizálódik, ezután folytathatja a használatot.
	A szűrő nincs behelyezve	Ügyeljen arra, hogy a szűrő és az előszűrő legyenek megfelelően behelyezve.
Ha E0 és E4 közötti hibakódot lát a képernyőn, forduljon az értékesítés utáni ügyfélszolgálathoz javítás ütemezéséhez.		

- További információkért látogasson el a [www.mi.com](http://www.mi.com) weboldalra

A Xiaomi Communications Co., Ltd. megbízásából

Gyártó: Dreame (Tianjin) Information Technology Co., Ltd. (a Mi Ecosystem tagja)

Cím: Room 2112-1-1, South District, Finance and Trade Center, No.6975 Yazhou Road, Dongjiang Bonded Port Area, Tianjin Pilot Free Trade Zone, Tianjin, Kína



Mystical Hungary Zrt.

Készült: Kínában  
B207-EU-A00 09/2022