

AEG

Instruction Book

AAF3B, AAF5B, AAF7B

Air Fryer

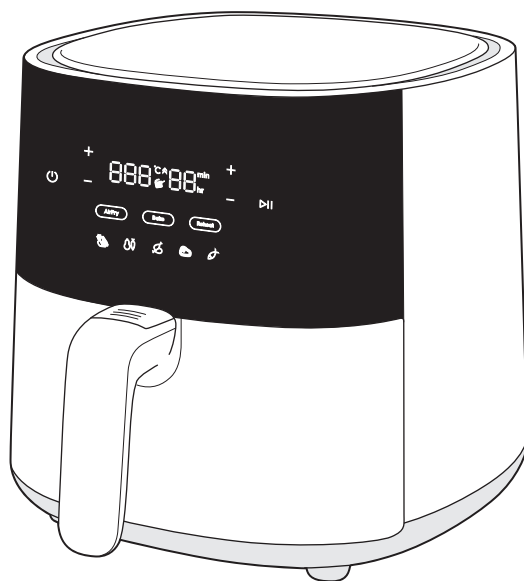

General Overview

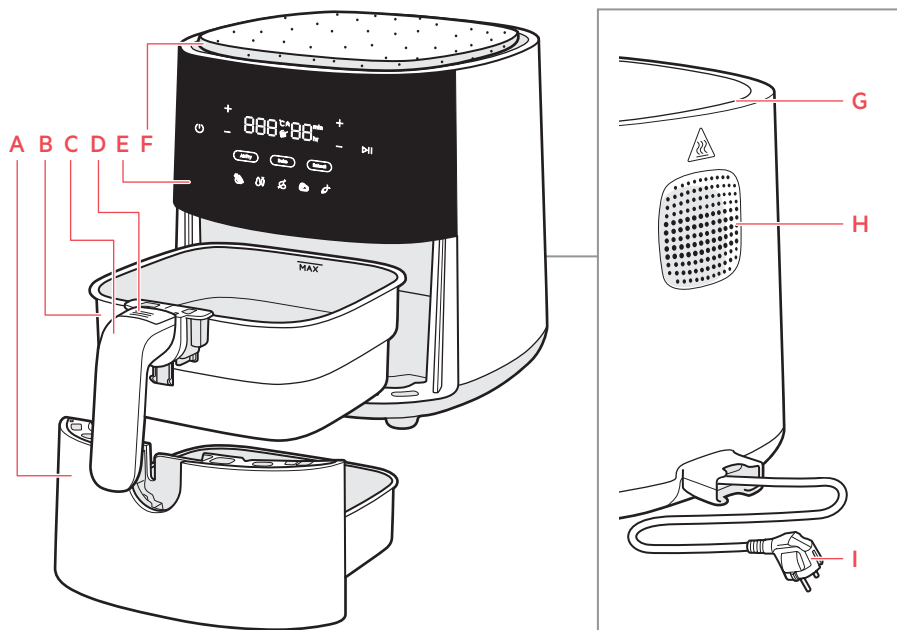

- | | | | |
|-----------------|-------------------------|----------------|--------------|
| A Pan | D Basket release button | F MultiCoaster | H Air outlet |
| B Basket | E Control panel | G Air inlet | I Main cord |
| C Basket handle | | | |

Accessories may vary from model to model

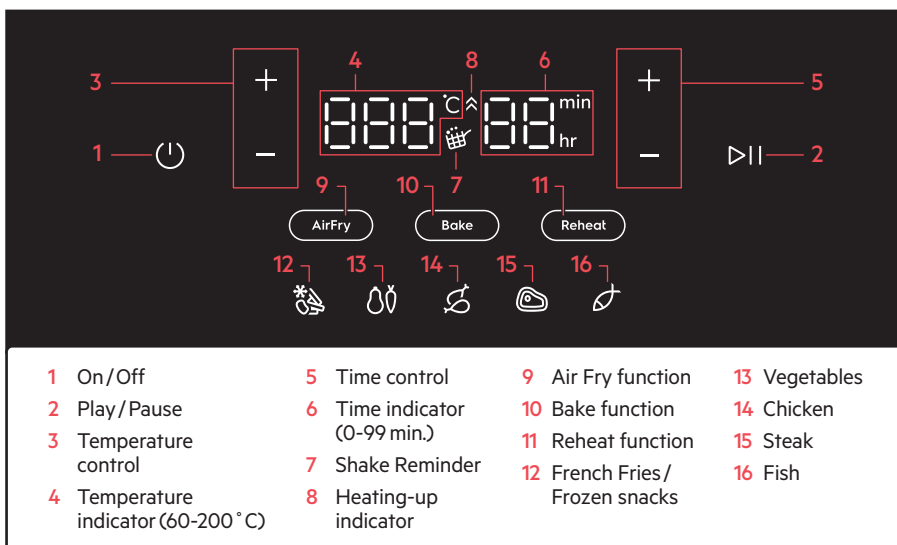

Before first use

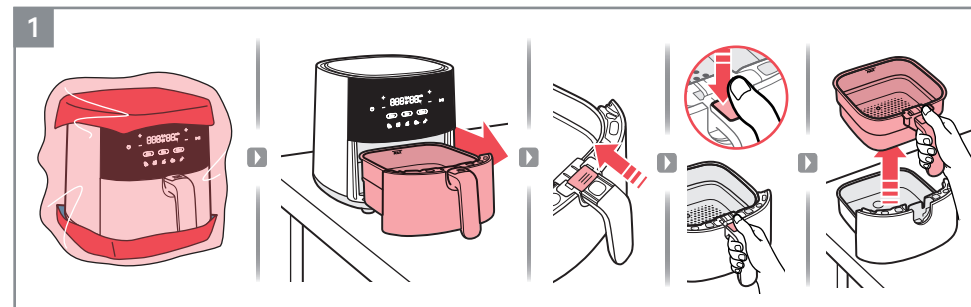

1. Remove all the packaging and protective material.

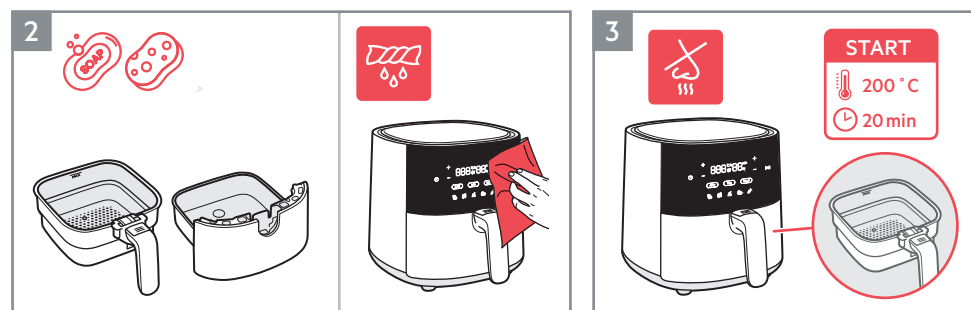

2. Clean the basket and pan with warm water and dish soap. Wipe inside and outside of the appliance with a soft cloth.

3. It is normal for a new unit to emit odors the first few times it is operated. Run the empty air fryer at 200°C for 20 minutes before first use to avoid that.

How to use

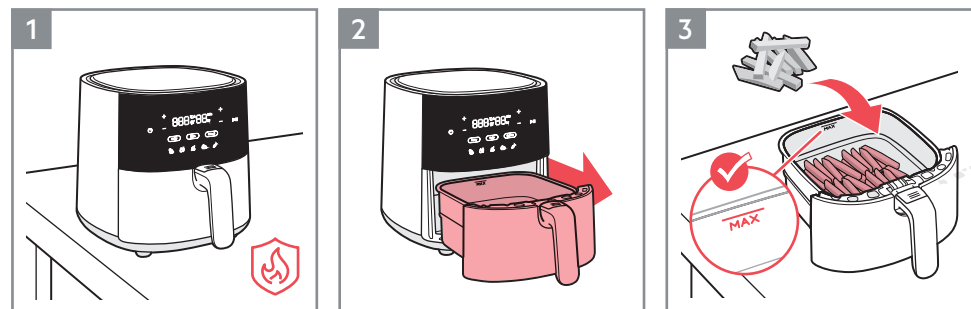

1. Place the appliance on a flat, stable and "heat-resistant" surface.
2. Pull out the pan and place it on a stable surface.
3. Put the food in the basket, observing the "MAX" capacity indication.

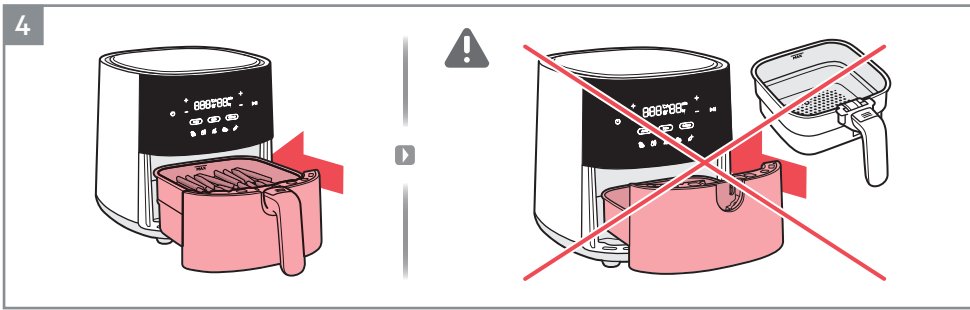

4. Push the pan with food completely back into the appliance.

▲ CAUTION: Do not use the appliance without the basket.

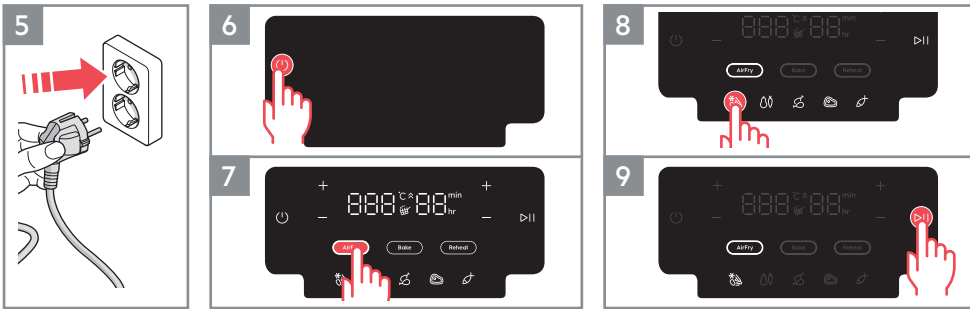

5. Plug in the appliance.

6. Press the On/Off button.

7. Select the desired cooking method. For example, Air Fry function.

8. Adjust the time and temperature to your taste or select one of the pre-set recipes. For example, French Fries.

9. Press the Play/Pause button.

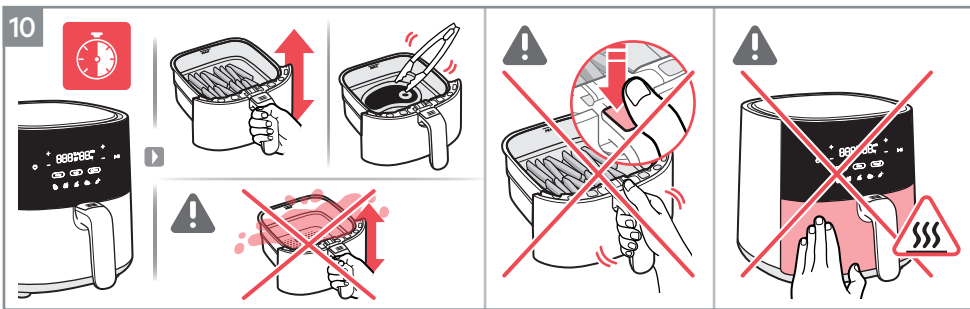

10. Depending on the type of ingredient, flip the food mid-cooking or every 7 minutes by using a heat-resistant tool or by just carefully shaking the food inside the basket. (see Cooking Guide).

▲ CAUTION: Be careful not to press the "Basket Release Button" when shaking the food.

▲ CAUTION: Be careful with hot surfaces when the appliance is in use.

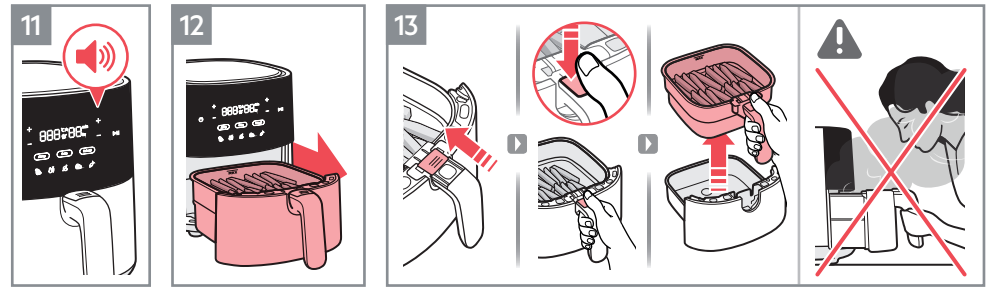

11. At the end of the cooking time, the appliance will issue a beep signal.

12. Carefully remove the pan and place it on a heat-resistant surface.

13. To remove the basket from the pan, follow these instructions:

- Slide the transparent button cover
- Press the "Basket Release Button"
- Lift the basket from the pan

▲ CAUTION: Hot steam can come out of the basket when it is opened mid or at the end of cooking. Make sure your face, arms and hands are away from the steam when opening it.

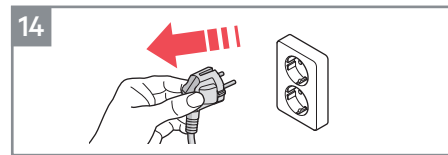

14. Unplug the appliance after using it.

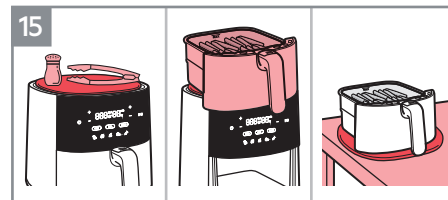

15. The versatile MultiCoaster fits on top of the air fryer as a space-saving hotplate for the cooking basket or resting place for tools and spices when cooking. It's also removable to use at the table when serving food from the hot basket.*

* Accessories may vary from model to model.

NOTE: Be careful with oil to avoid stains on the cork material.

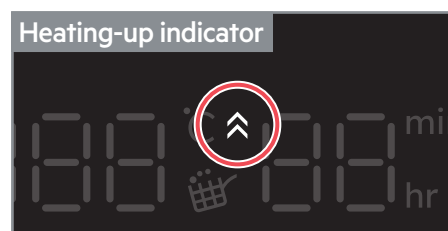

Heating-up indicator

The "Heating-up indicator" is activated when the "Bake function" is selected, and it works as a pre-heat function so that the air fryer has the ideal temperature before cooking your favorite baked recipes. The timer only starts to count down once the pre-heating has finished.

If wished, you can skip the pre-heating step by tapping the "Play/Pause" button. The display will then show the target temperature, while the "Heating up indicator" icon will turn off and the timer will start to count down.

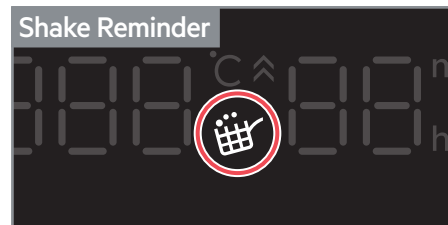

Shake Reminder

The "Shake Reminder" is activated during the pre-sets of some recipes, such as French Fries/Frozen Snacks, Vegetables and Chicken.

When it is time to shake or flip your food, the "Shake Reminder" icon will light up and blink for one minute, while a beep sound will repeat for three times.

The "Shake Reminder" is not mandatory, hence the cooking will continue as usual even if the food is not flipped or shaken.

						 Oil
 7mm/10mm	300~800g	15~30min	180 °C			
 7mm	300~800g	20~30min	180 °C			
	100~500g	10~20min	170 °C			
	100~400g	10min	200 °C			
	100~200g	10min	200 °C			
	100~500g	10~30min	180 °C			
	100~500g	13~20min	180 °C			
 Max 1.2kg	800~1200g	45~60min	180 °C			
	100~500g	10~15min	140 °C			
	100~500g	10min	180 °C			
	25~50g each	10min	170 °C			

Cleaning

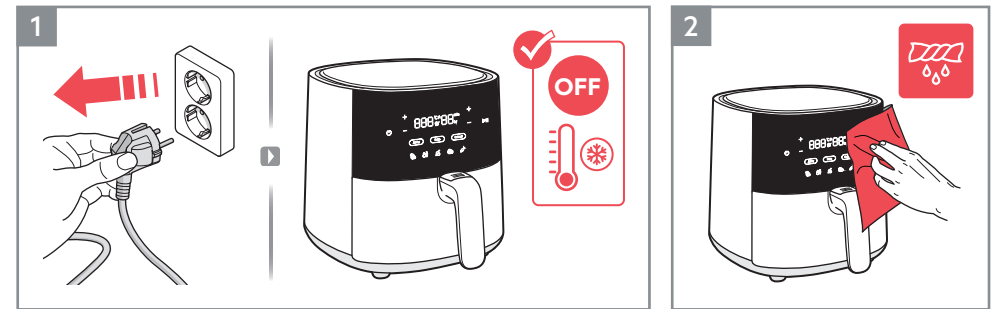

1. Always unplug the appliance and wait until it cools down before cleaning it.
2. Wipe the outside of the appliance with a soft cloth.

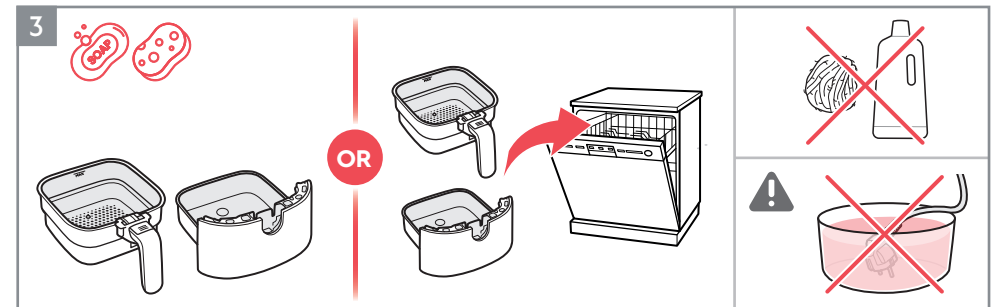

3. Clean the basket and pan with warm water and dish soap, or place them in the dishwasher.
NOTE: Avoid using abrasive cleaning products or metal tools in order to protect the non-stick coating.
▲ CAUTION: Never submerge the product, its cord or plug in water or any other liquid.

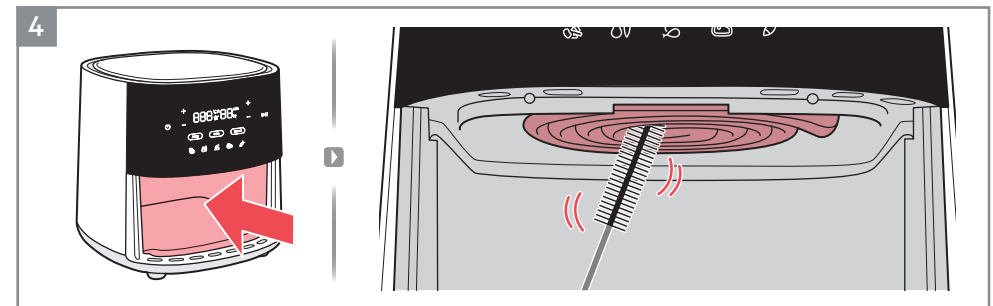

4. Clean the heating element with a cleaning brush.
NOTE: Ensure the appliance is completely cooled down before cleaning the heating element.

What to do if...

Problem	Check if...
You cannot activate or operate the appliance.	<ul style="list-style-type: none"> The appliance is correctly connected to an electrical supply. The basket and pan are in the correct position. Ensure they are completely pushed into the appliance to enable the electrical supply. The cooking time is set.
You cannot slide the pan into the appliance.	<ul style="list-style-type: none"> The basket is filled over its maximum capacity. The basket is placed correctly. It has to click when you place it in the pan. There's an object under the pan that is an obstacle to close it properly.
White smoke comes out of the appliance.	<ul style="list-style-type: none"> The food you prepare is too greasy. The pan and the basket are clean.
The display shows E1	<ul style="list-style-type: none"> The temperature sensor is cutting out or disconnecting.
The display shows E2	<ul style="list-style-type: none"> The temperature sensor has short-circuited.

* In case the display shows E1 or E2 error, the appliance must be repaired by a Service Center.

Technical Data

Product	Air Fryer		
Model	AAF3B	AAF5B	AAF7B
Voltage (V~)	220 V - 240 V	220 V - 240 V	220 V - 240 V
Power (W)	1350 W	1500 W	1800 W
Frequency (Hz)	50-60 Hz	50-60 Hz	50-60 Hz
Capacity	3.3 L	5 L	6.8 L

AEG

Safety advice

AAF3B, AAF5B, AAF7B

Air Fryer

EN USER MANUAL

BG КНИЖКА С ИНСТРУКЦИИ

CA LLIBRE D'INSTRUCCIONS

NL HANDLEIDING

FR NOTICE D'UTILISATION

DE GEBRAUCHSANWEISUNG

GR ΒΙΒΛΙΟ ΟΔΗΓΙΩΝ

IT LIBRETTO DI ISTRUZIONI

ES LIBRO DE INSTRUCCIONES

PT MANUAL DE INSTRUÇÕES

This appliance can be used by children aged from 8 years and above and persons with reduced physical, sensory or mental capabilities or lack of experience and knowledge if they are supervised or have received instruction concerning how to safely use the appliance and understand the hazards involved. Children shall not play with the appliance. Cleaning and user maintenance shall not be performed by children without supervision.

This appliance is not intended for use by persons (including children) with reduced physical, sensory or mental capabilities or lack of experience and knowledge, unless they have been given supervision or instruction concerning use of the appliance in a safe way and understand the hazards involved by a person responsible for their safety. Children should be supervised to ensure that they don't not play with the appliance.

Please keep the air fryer and the power cord out of the reach of children less than 8 years.

This appliance is intended for normal household use only.

If the power cord is damaged or broken, it must be replaced by a service agent or similarly qualified persons to avoid safety hazards.

The accessible surfaces may become hot during use.

Do not cover the air inlet and the air outlet openings while the appliance is operating.

Always return the appliance to an authorized service center for examination or repair.
Do not attempt to repair the appliance yourself.

Do not place the appliance on or near a hot gas stove, any kind of electric stove, electric cooking plates or in a heated oven.

Always make sure that the plug is inserted into the socket properly.

Keep the mains cord away from hot surfaces or sharp objects to avoid damage.

Never put anything flammable, explosive or corrosive in the basket.

Do not excessively pinch, bend, twist or place heavy objects on the power cord to prevent from exposing or breaking its core.

Do not use the appliance if the plug, the main cord or the appliance itself is damaged.

Never start cooking without the basket being in place.

Do not fill up the basket above the "MAX" line in order to prevent food contact with the heating element.

Do not touch the basket directly with your hands during or right after use to avoid getting scalded.

Do not use any plastic utensils or normal paper wrapping materials to wrap food for cooking.

Do not insert pins, wires or other objects into any of the openings of the air fryer to avoid an electrical shock or injury.

Please be sure to unplug the air fryer before cleaning or repairing it.

Do not move or shake the air fryer during use.

Do not insert any foreign objects into the safety switch to avoid any danger.

CAUTION: Hot surfaces. 

DISPOSAL



This symbol on the product or on its packaging indicates that the product may not be treated as household waste. To recycle your product, please take it to an official collection point or to an Electrolux service center that can remove and recycle the battery and electric parts in a safe and professional way. Follow your country's rules for the separate collection of electrical products and rechargeable batteries.

Electrolux reserves the right to change products, information and specifications without notice.

FOR PERFECT RESULTS

Thank you for choosing this AEG product. We have created it to give you impeccable performance for many years, with innovative technologies that help make life simpler features you might not find on ordinary appliances. Please spend a few minutes reading to get the very best from it.

Visit our website to:



Get usage advice, brochures, trouble shooter, service information:
www.aeg.com/webselfservice



Register your product for better service:
www.registeraeg.com



Buy accessories and consumables for your appliance:
www.aeg.com/shop

CUSTOMER CARE AND SERVICE

When contacting Service, ensure that you have the following data available:

AEG

Книжка с инструкции

AAF3B, AAF5B, AAF7B

Фритюрник с горещ въздух

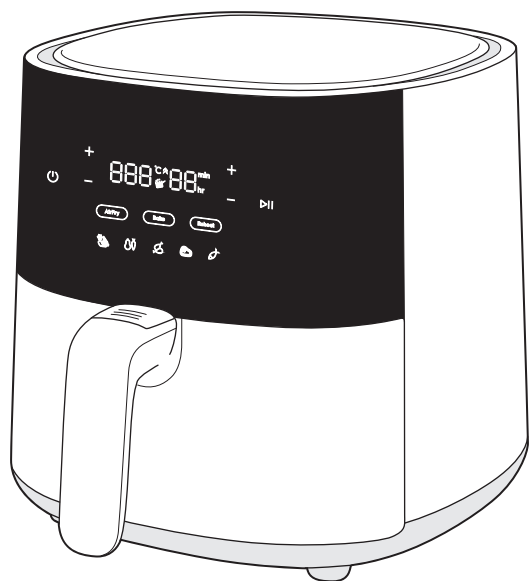

Общ преглед

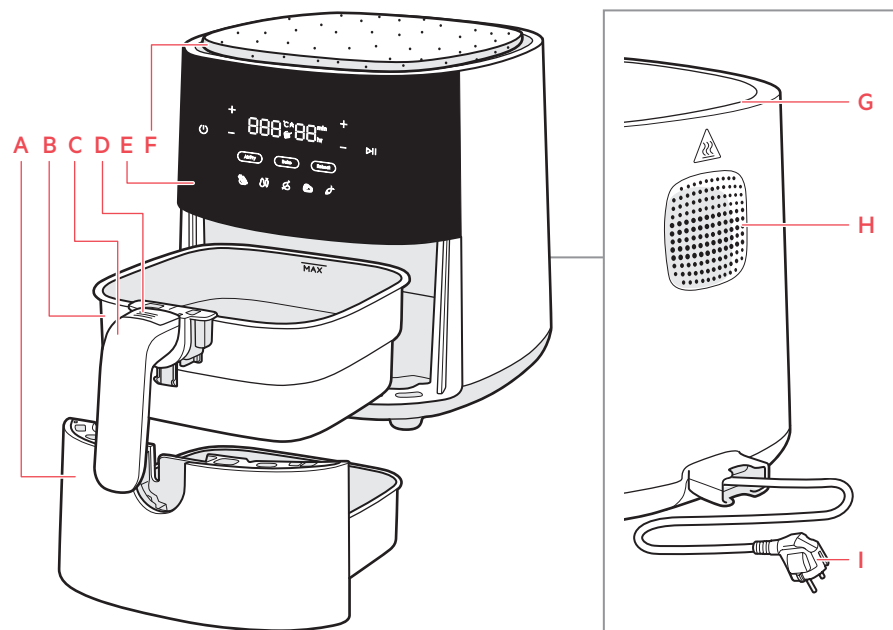

- | | | | |
|-------------|---------------------------------------|------------------|-------------------|
| A Съд | D Бутон за освобождаване на кошницата | F MultiCoaster | H Изход за въздух |
| B Кошница | E Контролно табло | G Вход за въздух | I Основен кабел |
| C Дръжка на | | | |

Аксесоарите може да се различават в зависимост от модела



EN
BG
CA
NL
FR
DE
GR
IT
ES
PT

Преди първата употреба

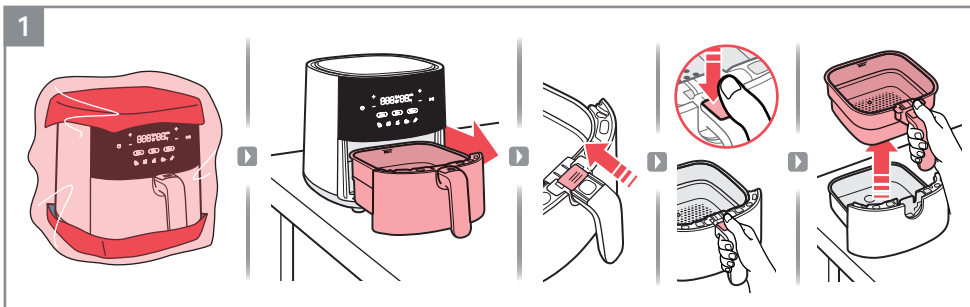

1. Отстранете всички опаковки и предпазни материали.

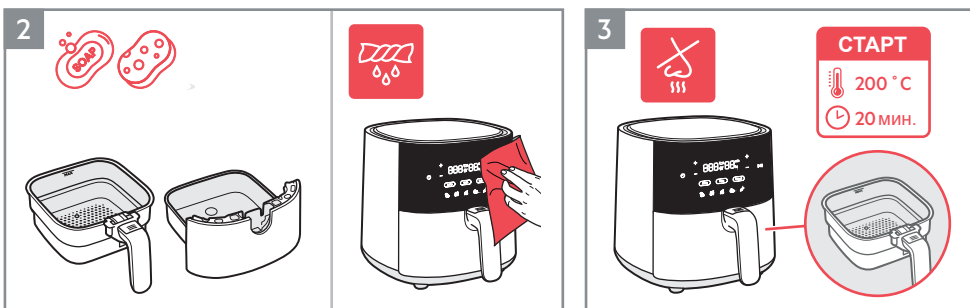

2. Почистете кошницата и съда с топла вода и препарат за миене на съдове. Избършете уреда отвън и отвътре с мека кърпа.

3. Нормално е при първите няколко пъти от уреда да се усеща миризмата. За да избегнете това, пуснете празния фритюрник с горещ въздух на 200 °C за 20 минути, преди първата употреба.

Как да се използва

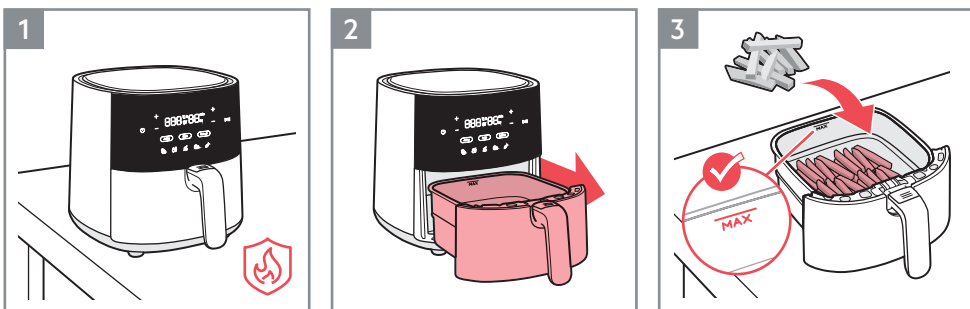

1. Поставете уреда върху плоска, стабилна и устойчива на топлина повърхност.

2. Издърпайте съда и го поставете върху стабилна повърхност.

3. Поставете храната в кошницата, като наблюдавате индикацията за капацитет „MAX“.

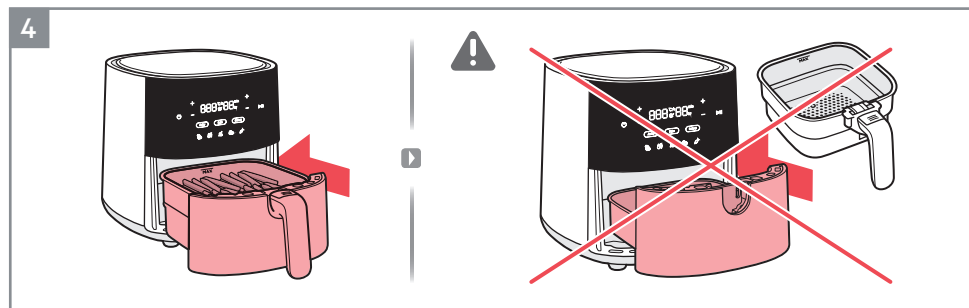

4. Поставете съда с храната обратно в уреда.

▲ **ВНИМАНИЕ:** Не използвайте уреда без кошницата.

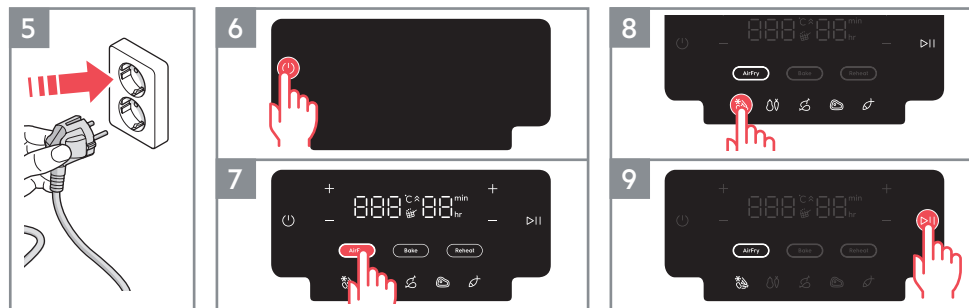

5. Поставете щепсела на уреда контакта.

6. Натиснете бутона за Вкл./изкл.

7. Изберете желанния метод на приготвяне. Например, функция за пържене с горещ въздух.

8. Настройте времето и температурата според вкуса си или изберете една от предварително зададените готварски рецепти. Например, пържени картофи.

9. Натиснете бутона за пускане/пауза.

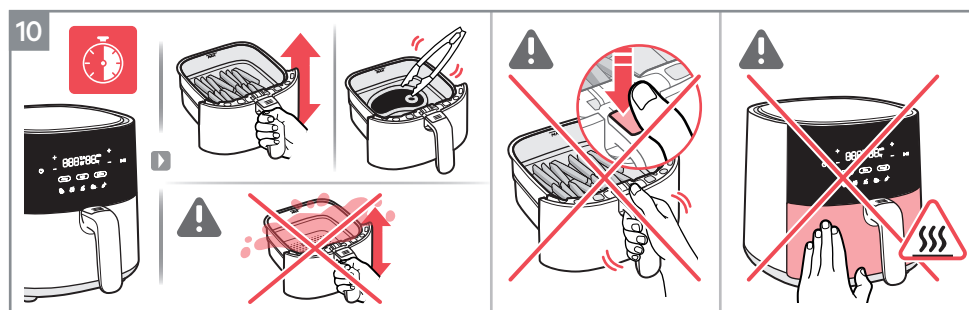

10. В зависимост от вида на съставките, обърнете храната по средата на готвенето или на всеки 7 минути, като използвате термоустойчив инструмент или просто внимателно разклащайте храната в кошницата. (вж. „Готварско ръководство“).

▲ **ВНИМАНИЕ:** Внимавайте да не натиснете бутона за освобождаване на кошницата, когато разклащате храната.

▲ **ВНИМАНИЕ:** Бъдете внимателни с горещите повърхности, когато уредът се използва.

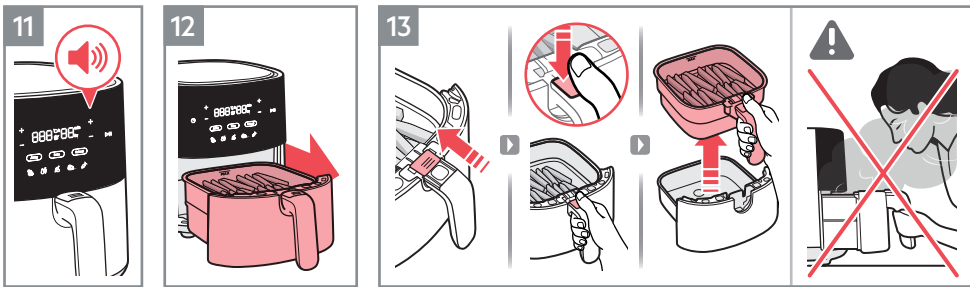

11. След изтичане на времето за готвене уредът издава звуков сигнал.
12. Внимателно извадете съда и го поставете върху топлоустойчива повърхност.
13. За да извадите кошницата от съда, следвайте следните инструкции:
- Плъзнете прозрачния капак на бутона
 - Натиснете бутона за освобождаване на кошницата
 - Повдигнете кошницата от съда

▲ ВНИМАНИЕ: От кошницата може да излезе гореща пара, когато е отворена наполовина или в края на готвенето. Пазете лицето и ръцете си от парата, когато отваряте уреда.

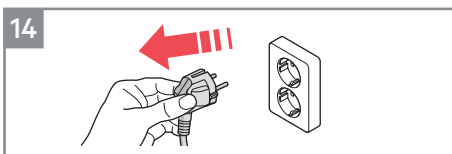

14. След употреба извадете щепсела от контакта.

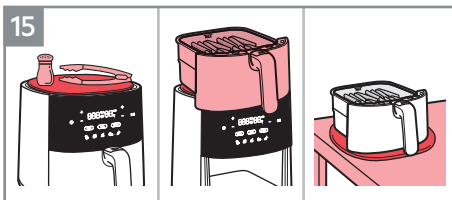

15. Многофункционалният MultiCoaster се побира върху уреда за готвене с горещ въздух, като пестяща място поставка за горещата кошница или за съхранение на инструменти и подправки при готвене. Освен това може да се маха, за да го използвате за сервиране на храна от горещата кошница.*

* Аксесоарите може да се различават в зависимост от модела.

ЗАБЕЛЕЖКА: Внимавайте с олиото, за да избегнете петна по корковия материал.

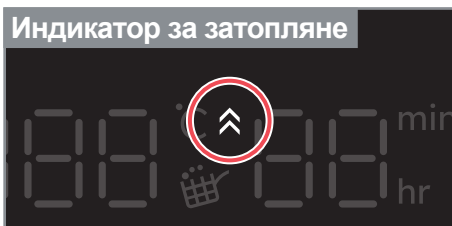

Индикатор за затопляне

Индикаторът за затопляне се активира, когато е избрана „функцията за печене“, и работи като функция за предварително нагряване, така че уредът за готвене с горещ въздух да има идеалната температура, преди да пригответе любимите си рецепти за печива. Таймерът започва да отброява само след приключване на предварителното затопляне.

Ако желаете, можете да пропуснете стъпката на предварително затопляне, като докоснете бутона за „пускане/пауза“. След това дисплеят ще покаже целевата температура, докато иконата на „индикатора за затопляне“ ще се изключи и таймерът ще започне да отброява.

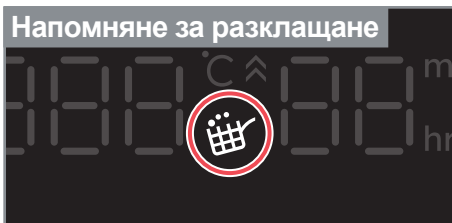

Напомняне за разклячане

„Напомняне за разклячане“ се активира по време на предварителните настройки на някои рецепти, като пържени картофи/замразени хапки, зеленчуци и пиле.

Когато настъпи време да разклатите или обърнете храната си, икона за „Напомняне за разклячане“ ще светне и ще започне да мига за една минута, а звуков сигнал ще се повтори три пъти.

„Напомняне за разклячане“ не е задължително, затова готвенето ще продължи както обикновено, дори ако храната не е обърната или разклатена.

Готварско ръководство

	300~800г	15~30 мин	180 °C			
	300~800г	20~30 мин	180 °C			
	100~500г	10~20 мин	170 °C			
	100~400г	10 мин	200 °C			
	100~200г	10 мин	200 °C			
	100~500г	10~30 мин	180 °C			
	100~500г	13~20 мин	180 °C			
	800~1200г Макс. 1.2кг	45~60 мин	180 °C			
	100~500г	10~15 мин	140 °C			
	100~500г	10 мин	180 °C			
	всяка по 25~50г	10 мин	170 °C			

Почистване

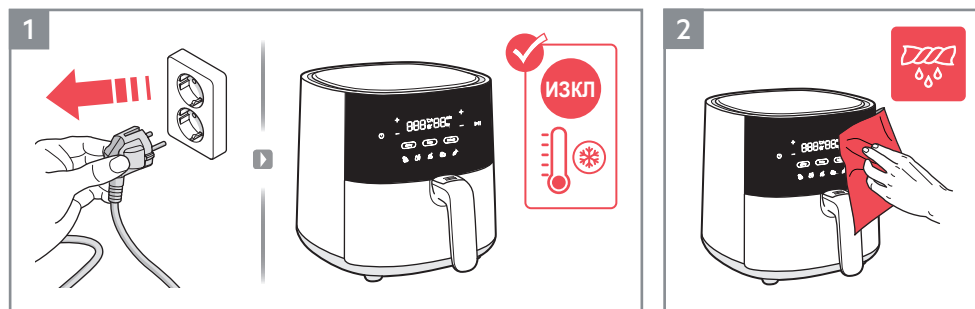

1. Винаги изключвайте уреда от контакта и изчакайте да изстине, преди да го почистите.
2. Почистете уреда отвън и отвътре с мека кърпа.



3. Почистете кошницата и съда с топла вода и препарат за миене на съдове или ги поставете в съдомиялна машина.

ЗАБЕЛЕЖКА: Избягвайте употребата на абразивни почистващи препарати или метални инструменти, за да предотвратите незалепващото покритие.

▲ ВНИМАНИЕ: Никога не потапяйте уреда, кабела му или щепсела във вода или друга течност.

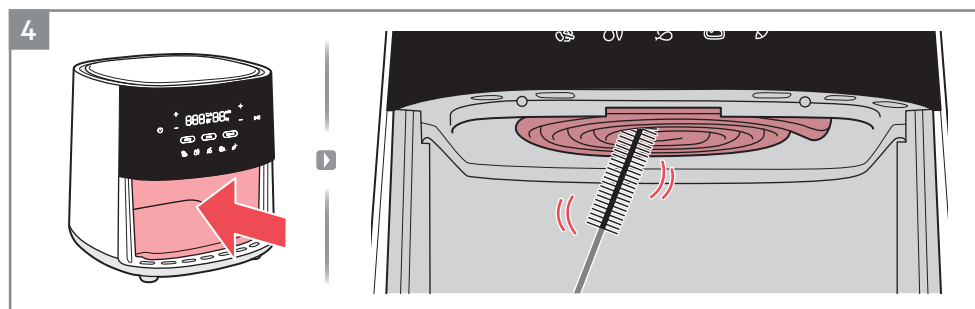

4. Почистете нагревателния елемент с четка за почистване.

ЗАБЕЛЕЖКА: Уверете се, че уредът е напълно изстинал, преди да почистите нагревателния елемент.

Как да постъпите, ако...

Проблем	Проверете дали...
Не можете да активирате или работите с уреда.	<ul style="list-style-type: none"> • Проверете дали уредът е свързан правилно към електрозахранването. • Кошницата и съдът са в правилно положение. Уверете се, че те са напълно поставени в уреда, за да включите електрозахранването. • Времето за готвене е настроено.
Не можете да плъзнете съда в уреда.	<ul style="list-style-type: none"> • Кошницата е пълна над своя максимален капацитет. • Кошницата е поставена правилно. Тя трябва да щракне, когато я поставите в съда. • Под съда има предмет, който пречи на правилното затваряне.
От уреда излиза бял дим.	<ul style="list-style-type: none"> • Храната, която приготвяте, е прекалено мазна. • Съдът и кошницата са чисти.
На дисплея се показва E1	<ul style="list-style-type: none"> • Температурният сензор се изключва или е прекъснат.
На дисплея се показва E2	<ul style="list-style-type: none"> • Температурният сензор е свързан накъсо.

* В случай че дисплеят показва грешка E1 или E2, уредът трябва да се ремонтира от сервизен център.

Технически данни

Продукт	Фритюрник с горещ въздух		
Модел	AAF3B	AAF5B	AAF7B
Напрежение (V~)	220 V - 240 V	220 V - 240 V	220 V - 240 V
Мощност (W)	1350 W	1500 W	1800 W
Честота (Hz)	50-60 Hz	50-60 Hz	50-60 Hz
Вместимост	3.3 L	5 L	6.8 L

AEG

Съвети за безопасност

AAF3B, AAF5B, AAF7B

Фритюрник с горещ въздух

EN USER MANUAL

BG КНИЖКА С ИНСТРУКЦИИ

CA LLIBRE D'INSTRUCCIONS

NL HANDLEIDING

FR NOTICE D'UTILISATION

DE GEBRAUCHSANWEISUNG

GR ΒΙΒΛΙΟ ΟΔΗΓΙΩΝ

IT LIBRETTO DI ISTRUZIONI

ES LIBRO DE INSTRUCCIONES

PT MANUAL DE INSTRUÇÕES

Този уред може да се използва от деца над 8 годишна възраст, както и лица с намалени физически, сетивни и умствени възможности или лица без опит и познания, само ако те са под наблюдение или бъдат инструктирани относно безопасната употреба на уреда и разбират възможните рискове. Децата не трябва да си играят с уреда. Почистването и поддръжката не трябва да се извършват от деца, ако не са под наблюдение.

Този уред не е предназначен за употреба от лица (включително деца) с намалени физически, сетивни или умствени възможности, с недостатъчен опит и познания, освен ако не се наблюдават или са им дадени инструкции за безопасна работа с уреда от лице, отговорно за тяхната безопасност и разбират възможните рискове.

Децата трябва да бъдат под надзор, за да се гарантира, че няма да си играят с уреда. Моля, пазете фритюрника с горещ въздух и хранващия кабел на място, недостъпно за деца, по-малко от 8 години. Този уред е предназначен само за нормална домашна употреба.

Ако хранващият кабел е повреден, той трябва да се смени от сервизен агент или лице със сходна квалификация, за да се избегнат опасности.

Достъпните повърхности могат да се нагорещат по време на употреба.

Не покривайте входа за въздух и изходните отвори за въздух, докато уредът работи.

Винаги връщайте уреда в оторизиран сервизен център за преглед или ремонт. Не се опитвайте да поправяте уреда сами.

Не поставяйте уреда върху или в близост до гореща газова фурна, каквато и да е готварска фурна, електрически котлони или затоплена фурна.

Винаги проверявайте дали щепселът е поставен правилно в контакта.

Дръжте хранващия кабел далеч от горещи повърхности или остри предмети, за да избегнете повреда.

Никога не поставяйте в кошницата запалими, експлозивни или корозивни предмети.

Не защипвайте, огъвайте, усуквайте и не поставяйте тежки предмети върху хранващия кабел, за да предотвратите оголване или повреда на сърцевината му.

Не използвайте уреда, ако щепселът, хранващият кабел или самият уред са повредени. Никога не започвайте да готвите, без да сте поставили кошницата на мястото ѝ.

Не пълнете кошницата над линията „MAX“, за да предотвратите контакт на храната с нагряващия елемент.

Не докосвайте кошницата директно с ръцете си по време на или веднага след употреба, за да не се изгорите.

Не използвайте пластмасови съдове или обикновени хартиени опаковъчни материали, за да опаковате храна за готвене.

Не вкарвайте щифтове, проводници или други предмети в отворите на фритюрника с горещ въздух, за да избегнете токов удар или нараняване.

Уверете се, че сте извадили щепсела от контакта преди да почистите или поправите фритюрника с горещ въздух. Не местете и не разклащайте фритюрника с горещ въздух по време на употреба.

Не поставяйте чужди предмети в предпазния превключвател, за да избегнете опасност.

ВНИМАНИЕ: Горещи повърхности. 

ИЗХВЪРЛЯНЕ



Този символ върху продукта или върху неговата опаковка показва, че продуктът не може да се третира като битов отпадък. За да рециклирате вашия продукт, моля, занесете го в официален пункт за събиране на отпадъци или в сервизен център на AEG, който може да премахне и рециклира батерията и електрическите части по безопасен и професионален начин. Следвайте правилата на вашата държава за разделно събиране на електрически продукти и акумулаторни батерии.

AEG си запазва правото да променя продукти, информация и спецификации без предизвестие.

ЗА ПЕРФЕКТНИ РЕЗУЛТАТИ

Благодарим, че избрахте този продукт на AEG. Ние го създадохме, за да ви предоставим безупречна експлоатация в продължение на много години с иновативни технологии, които ни помагат да направим живота по-лесен – функции, които не можете да откриете при обикновените уреди. Отделете няколко минути за прочит, за да се възползвате от уреда по най-добрия начин.

Посетете нашата уебстраница на:



Вижте полезни съвети, брошури, отстраняване на неизправности, сервизна информация: www.aeg.com/webselfservice



Регистрирайте своя продукт за по-добро обслужване:
www.registeraeg.com



Закупете принадлежности и консумативи за уреда си на:
www.aeg.com/shop

ГРИЖА ЗА КЛИЕНТА И ОБСЛУЖВАНЕ

Когато се свързвате с отдел „Обслужване“, трябва да имате под ръка следната информация:

AEG

Manual d'usuari

AAF3B, AAF5B, AAF7B

Freidora de aire

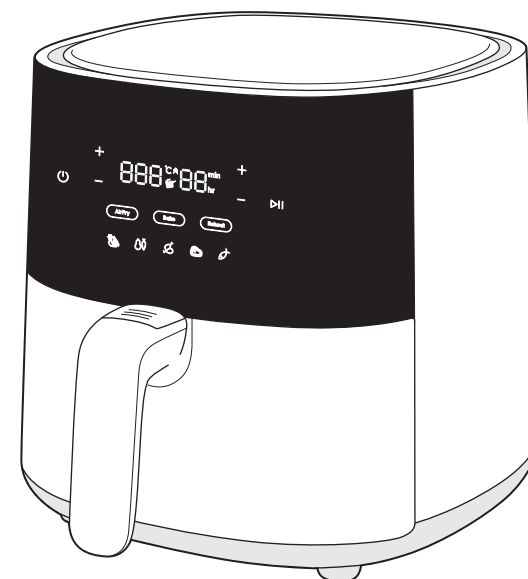

Vista general

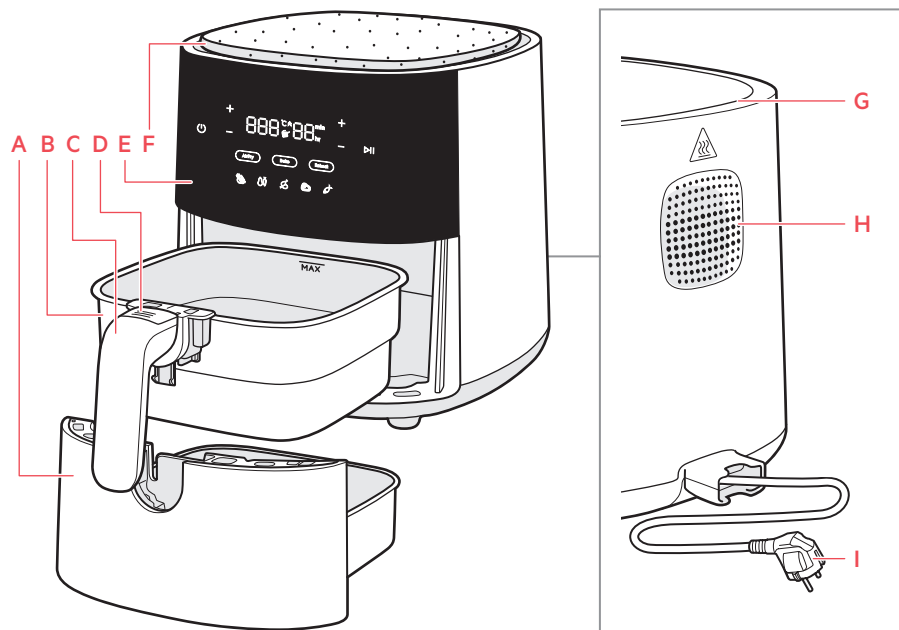

- | | | | |
|------------------------|--------------------------------------|-------------------------------|-------------------|
| A Cistella | D Botó d'alliberament de la cistella | F MultiCoaster (Base de suro) | H Sortida d'aire |
| B Cistella | E Panell de control | G Entrada d'aire | I Cable principal |
| C Nansa de la cistella | | | |

Abans del primer ús

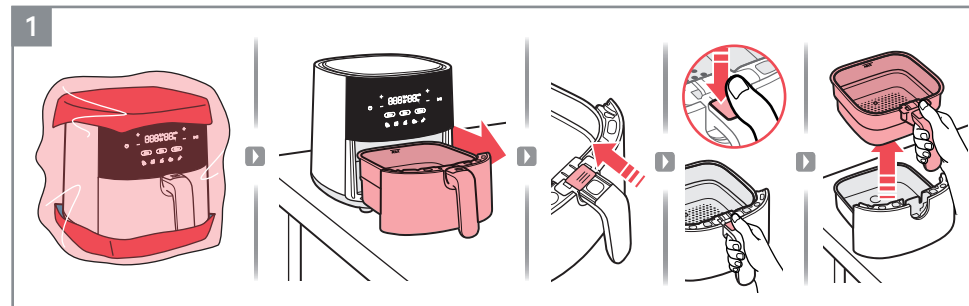

1. Retireu l'embalatge i tots els elements de protecció.

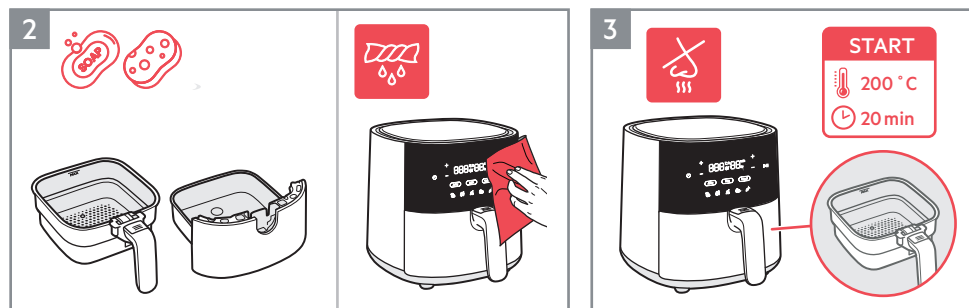

2. Netegeu la cistella i la cubeta amb aigua calenta i sabó. Passeu un drap suau per dins i fora de l'aparell.
3. És normal quan la unitat és nova que emeti olors els primers que s'utilitzi. Feu anar 20 minuts la fregidora d'aire buida a 200 °C abans del primer ús per evitar-ho.

Els accessoris poden variar entre els

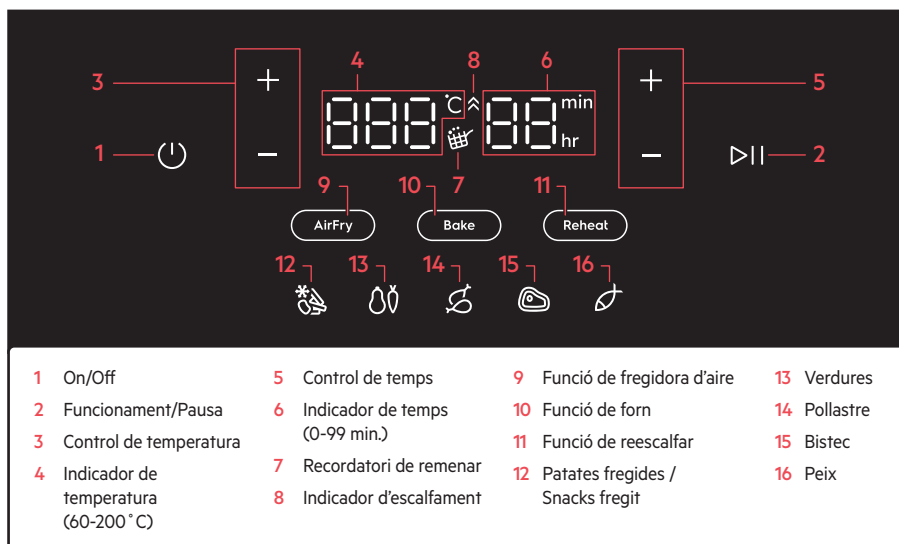

Utilització

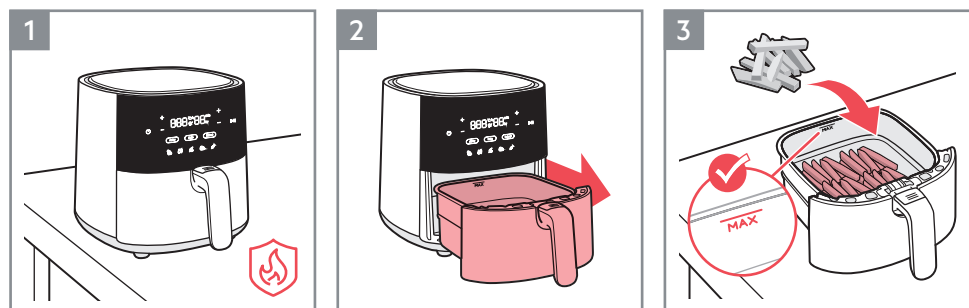

1. Poseu l'aparell sobre una superfície plana, estable i resistent a la calor.
2. Traieu la cistella i poseu-la sobre una superfície plana.
3. Poseu el menjar a la cistella, observant la indicació de capacitat "MAX".

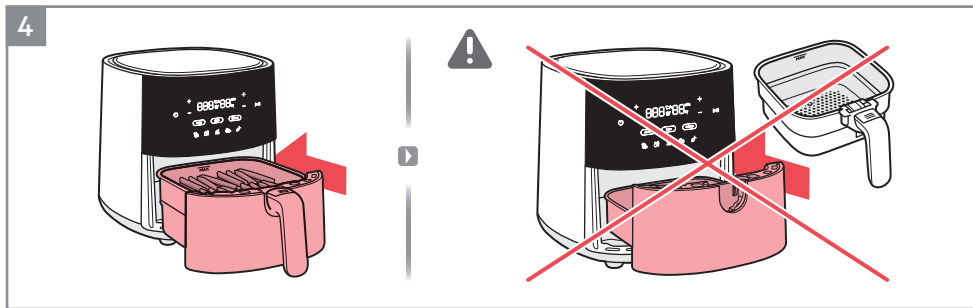

4. Torneu a introduir la cistella dins l'aparell.

▲ **ADVERTÈNCIA:** No feu servir l'aparell sense la cistella.

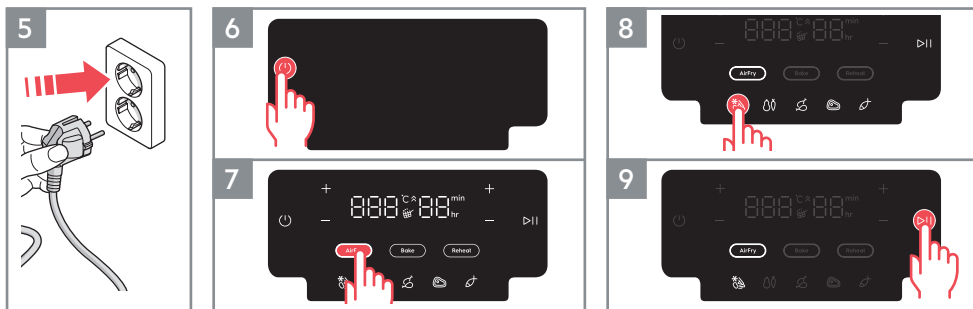

5. Endolheu l'aparell.

6. Premeu el botó On/Off.

7. Trieu el mètode de cocció que vulgueu. Per exemple, la funció de fregir amb aire.

8. Ajusteu el temps i la temperatura al vostre gust o trieu alguna de les receptes predefinides. Per exemple, Patates fregides.

9. Premeu el botó Funcionament/Pausa.

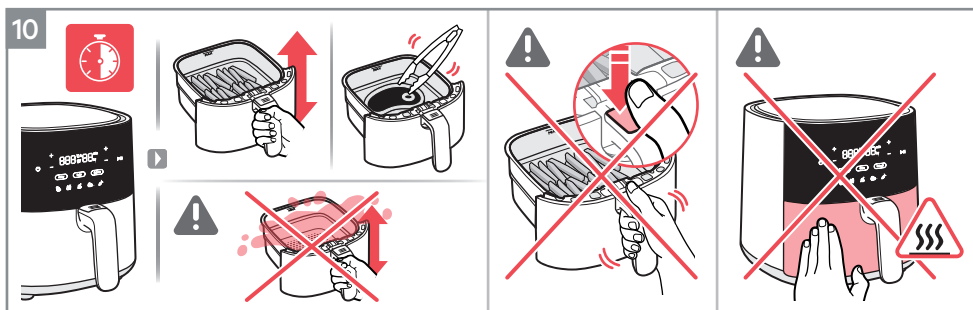

10. Depenent del tipus d'ingredient, doneu-li la volta a mig fer o cada 7 minuts amb un estri resistent a la calor o senzillament remenant-lo dins la cistella (vegeu la Guia de cocció).

▲ **ADVERTÈNCIA:** Aneu amb compte de no prémer el botó d'alliberament de la cistella quan remeneu el menjar.

▲ **ADVERTÈNCIA:** Aneu amb compte amb superfícies calentes mentre l'aparell està funcionant.

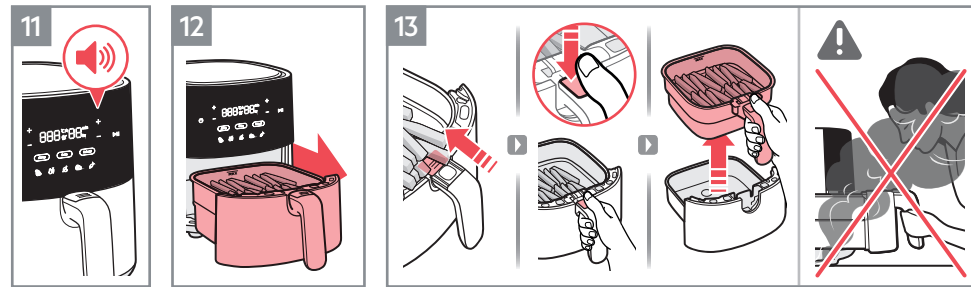

11. Quan l'aparell acabi la cocció emetrà un xiulet.

12. Traieu amb cura la cistella i poseu-la sobre una superfície resistent a la calor.

13. Per treure la cistella de la cubeta, segueixi aquestes instruccions:

- Feu lliscar la tapa del botó transparent
- Premeu el botó d'alliberament de la cistella
- Aixequeu la cistella sobre la cubeta

▲ **ADVERTÈNCIA:** Pot sortir vapor calent de la cistella si s'obre a mitja o al final de la cocció. Mantingueu allunyats cara, braços i mans del vapor quan l'obriu.

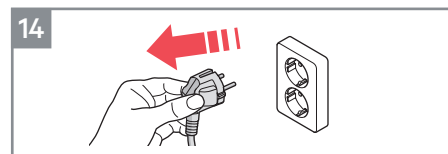

14. Desendolheu l'aparell després de fer-lo servir.

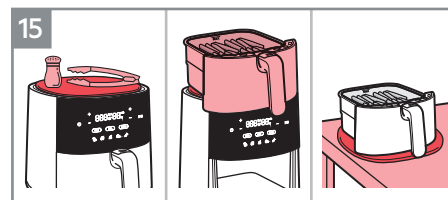

15. El versàtil MultiCoaster(Base de suro) es col·loca a sobre de la fregidora d'aire com una placa calenta que estalvia espai a la cuina com a lloc de repòs per a estris o la cistella de cocció i espècies quan cuineu. També és desmuntable per posar-la a sobre la taula i servir el menjar directament des de la cistella calenta.*

* Els accessoris poden variar entre els diferents models.

NOTA: Aneu amb compte amb l'oli per evitar taques a les parts de suro.

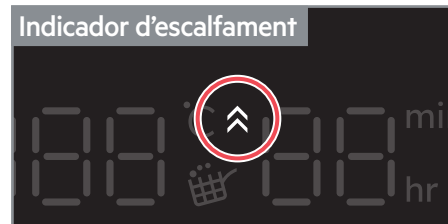

Indicador d'escalfament

L'indicador d'escalfament s'encèn si es tria la funció de forn i actua com una funció de preescalfament per tal que la fregidora d'aire arribi a la temperatura ideal abans de cuinar les vostres receptes favorites al forn. El temporitzador només comença a comptar enrer un cop acabat el preescalfament.

Si voleu, podeu saltar-vos el pas de preescalfament tocant el botó "Funcionament/Pausa". La pantalla indicarà la temperatura seleccionada, mentre que la icona de l'indicador d'escalfament s'apagarà i el temporitzador s'activarà.



Recordatori de remenar

El "Recordatori de remenar" s'activa en algunes receptes predefinides, com ara les Patates fregides/Snacks congelats, Verdures i Pollastre.

Quan toqui remenar o donar-li la volta al menjar, la icona de recordatori de remenar s'encendrà i estarà intermitent durant un minut, mentre soni un avis tres vegades.

El recordatori de remenar no és obligatori, ja que la cocció continuarà encara que el menjar no es remeni.

Guia de cocció

						Oli
	300~800g	15~30min	180 °C			
	300~800g	20~30min	180 °C			
	100~500g	10~20 min	170 °C			
	100~400g	10 min	200 °C			
	100~200g	10 min	200 °C			
	100~500g	10~30 min	180 °C			
	100~500g	13~20 min	180 °C			
Max 1.2kg	800~1200g	45~60 min	180 °C			
	100~500g	10~15 min	140 °C			
	100~500g	10 min	180 °C			
	25~50g cada uno	10 min	170 °C			

Rentat

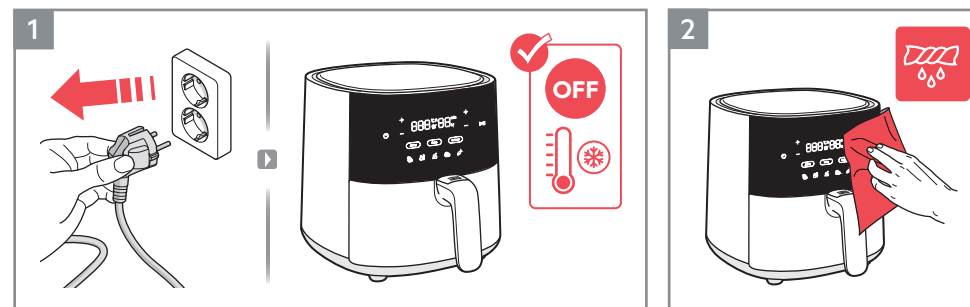

1. Desendolheu sempre l'aparell i espereu que es refredi abans de rentar-lo.
2. Passeu un drap suau per l'aparell.

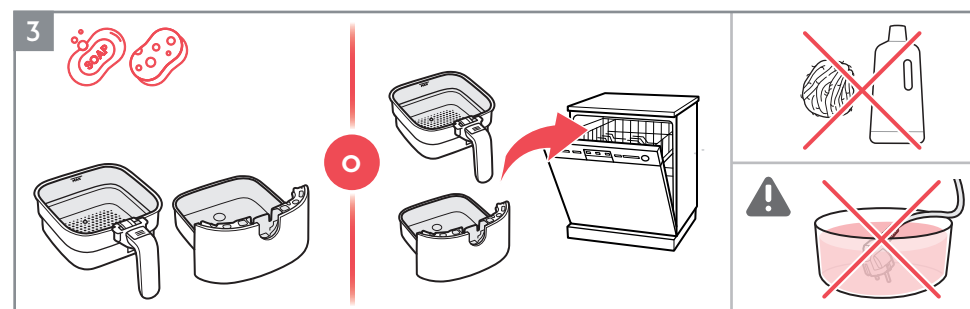

3. Renteu la cistella i la cubeta amb aigua calenta i sabó o poseu-les al rentavaixelles.
NOTA: Eviteu fer servir productes de neteja abrasius o estris de metall per protegir el recobriment antiadherent.
- ▲ **ADVERTÈNCIA:** No submergegi el producte, el cable ni l'endoll en aigua o qualsevol altre líquid.

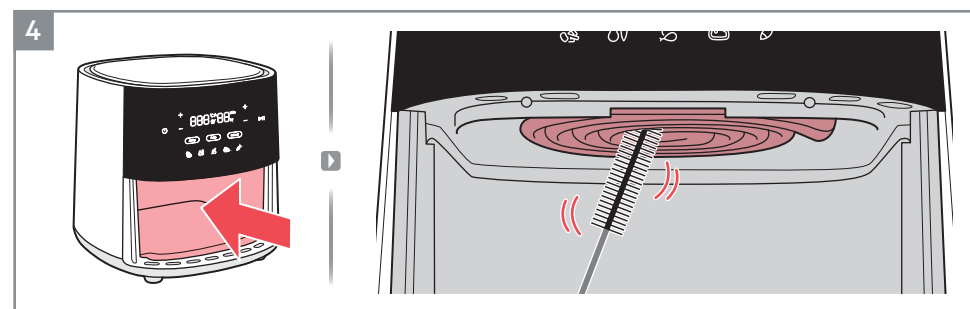

4. Renteu l'element escalfador amb un raspall de neteja.
NOTA: Assegureu-vos que l'aparell s'hagi refredat completament abans de rentar l'element escalfador.

Què fer si...

Problema	Comproveu si...
L'aparell no es pot engegar o no funciona.	<ul style="list-style-type: none">L'aparell està connectat correctament al subministrament elèctric.La cistella i la cubeta estan ben col·locats. Assegureu-vos que estan col·locats correctament dins l'aparell per fer funcionar el subministrament elèctric.El temps de cocció està programat.
No podeu fer lliscar la cistella dins l'aparell.	<ul style="list-style-type: none">La cistella està massa plena.La cistella està col·locada correctament. Ha de fer un "clic" quan la poseu dins la cubeta.Hi ha algun objecte sota la cubeta que impedeix que es tanqui correctament.
Surt fum blanc de l'aparell.	<ul style="list-style-type: none">El menjar que prepareu té massa greix.La cubeta i la cistella estan netes.
A la pantalla apareix el codi d'error E1.	<ul style="list-style-type: none">El sensor de temperatura desactiva o desconnecta l'aparell.
A la pantalla apareix el codi d'error E2.	<ul style="list-style-type: none">El sensor de temperatura té un curtcircuit.

* Si la pantalla indica els codis d'error E1 o E2, cal portar l'aparell al Servei Tècnic per a la seva reparació.

Dades tècniques

Producte	Fregidora d'aire		
Model	AAF3B	AAF5B	AAF7B
Tensió (V~)	220 V - 240 V	220 V - 240 V	220 V - 240 V
Potència (W)	1350 W	1500 W	1800 W
Freqüència (Hz)	50-60 Hz	50-60 Hz	50-60 Hz
Capacitat	3.3 L	5 L	6.8 L

AEG

Avisos de seguretat

AAF3B, AAF5B, AAF7B

Fregidora d'aire

EN USER MANUAL
BG КНИЖКА С ИНСТРУКЦИИ
CA LLIBRE D'INSTRUCCIONS
NL HANDLEIDING

FR NOTICE D'UTILISATION
DE GEBRAUCHSANWEISUNG
GR ΒΙΒΛΙΟ ΟΔΗΓΙΩΝ
IT LIBRETTO DI ISTRUZIONI

ES LIBRO DE INSTRUCCIONES
PT MANUAL DE INSTRUÇÕES

Aquest aparell pot ser utilitzar per nens majors de 8 anys. Les persones amb discapacitat física, mental o sensorial, a més a més d'aquelles que manquen experiència o coneixement també el poden utilitzar sota supervisió i després que els hagin ensenyat a utilitzar-lo, per tal d'entendre els riscos als quals s'exposen. Els nens no han de jugar amb l'aparell. Els menors no poden fer el manteniment de l'aparell ni rentar-lo sense supervisió.

Aquest aparell no està pensat perquè persones amb capacitats físiques, sensorials o mentals reduïdes (incloent-hi nens) o manca d'experiència i coneixements el facin servir, tret que sigui sota supervisió o hagin rebut instruccions sobre l'ús segur de l'aparell i entenguin els perills que implica per part d'un responsable de la seva seguretat. Cal que els nens estiguin vigilats per garantir que no juguin amb l'aparell. Mantingueu la fregidora d'aire i el cable lluny de l'abast dels menors de 8 anys. Aquest aparell només està pensat per a ús domèstic.

Si el cable d'alimentació es fa malbé o es trenca, cal que un agent de servei o personal qualificat el substitueixi per tal d'evitar riscos de seguretat.

Les superfícies a l'abast de la mà poden estar calentes mentre funciona l'aparell.

No tapeu l'entrada ni la sortida d'aire mentre l'aparell està funcionant.

Retorneu sempre l'aparell a un Centre de servei autoritzat perquè l'examinin o el reparin. No intenteu reparar l'aparell pel vostre compte.

No poseu l'aparell sobre o a prop d'una cuina de gas calenta, tota mena de cuines elèctriques, plaques de cocció o sobre un forn calent.

Assegureu-vos sempre que l'endoll estigui ben inserit a la presa de corrent.

Procureu que el cable d'alimentació quedi lluny de qualsevol superfície calenta o d'objectes esmolats per evitar que es faci malbé. Mai poseu res inflamable, explosiu o corrosiu a la cistella.

No pessigieu, doblegueu, torceu ni poseu objectes pesants sobre el cable d'alimentació per evitar exposar o tallar els conductes interns.

No feu servir l'aparell si l'endoll, el cable d'alimentació o el mateix aparell mostren algun dany. Mai comenceu a cuinar si la cistella no és al seu lloc.

No empleneu la cistella per sobre de la indicació "MAX" per evitar que el menjar toqui l'element escalfador. No toqueu directament la cistella amb les mans durant o després de fer servir l'aparell per evitar cremades.

No feu servir estris de plàstic ni embolcalls de paper per embolicar el menjar que voleu cuinar.

No introduïu agulles, cables o cap altre objecte a cap de les obertures de la fregidora d'aire per evitar descàrregues elèctriques o ferides.

Assegureu-vos de desendollar la fregidora d'aire abans de rentar-la o reparar-la. No mogueu ni sacsegeu la fregidora mentre està funcionant.

No introduïu objectes estranys dins l'interruptor de seguretat per evitar qualsevol perill.

ADVERTÈNCIA: Superfícies calentes. 

ELIMINACIÓ



Aquest símbol que porta el producte o l'embalatge indica que el producte no es pot tractar com si fos un residu domèstic. Per reciclar el vostre producte, porteu-lo a un punt de recollida o a un Centre de servei Electrolux que retiri i recicli la bateria i els elements elèctrics en un entorn segur i professional. Compliu amb la normativa local del vostre país per a la recollida selectiva de productes elèctrics i bateries recarregables.

Electrolux es reserva el dret de canviar productes, informació i especificacions sense preavis.

PER ACONSEGUIR UNS RESULTATS PERFECTES

Gràcies per haver triat aquest producte AEG. L'hem fabricat per tal que n'obtingueu un rendiment impecable durant molts anys, amb tecnologies innovadores que ajuden a fer la vida més senzilla i que no trobareu en aparells convencionals. Us recomanem que llegiu tota la informació disponible per treure el màxim rendiment al vostre nou aparell.

A la nostra web hi trobareu:



Consells d'ús, catàlegs, instruccions per resoldre problemes i informació de servei:
www.aeg.com/webservice



Registreu el producte per gaudir d'un millor servei:
www.registeraeg.com



Compreu accessoris i consumibles per al vostre aparell:
www.aeg.com/shop

SERVEI D'ATENCIÓ AL CLIENT

Quan contacteu amb el Servei al client, tingueu a mà les següents dades:

AEG

Handleiding

AAF3B, AAF5B, AAF7B

Air Fryer

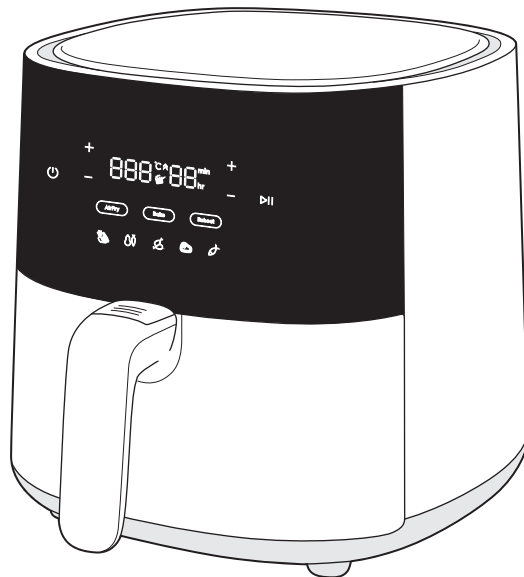

Algemeen overzicht

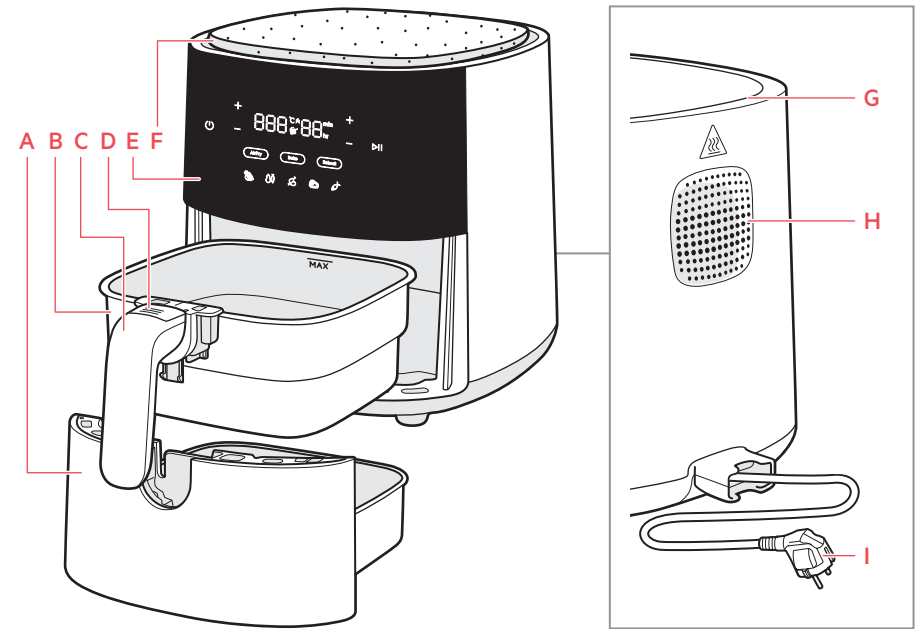

- | | | | |
|-------------|-----------------------------|----------------|----------------|
| A Pan | D Ontgrendelingsknop mandje | F MultiCoaster | H Luchtuitlaat |
| B Mandje | E Bedieningspaneel | G Luchtinlaat | I Hoofdsnoer |
| C Handgreep | | | |

De accessoires kunnen verschillen van

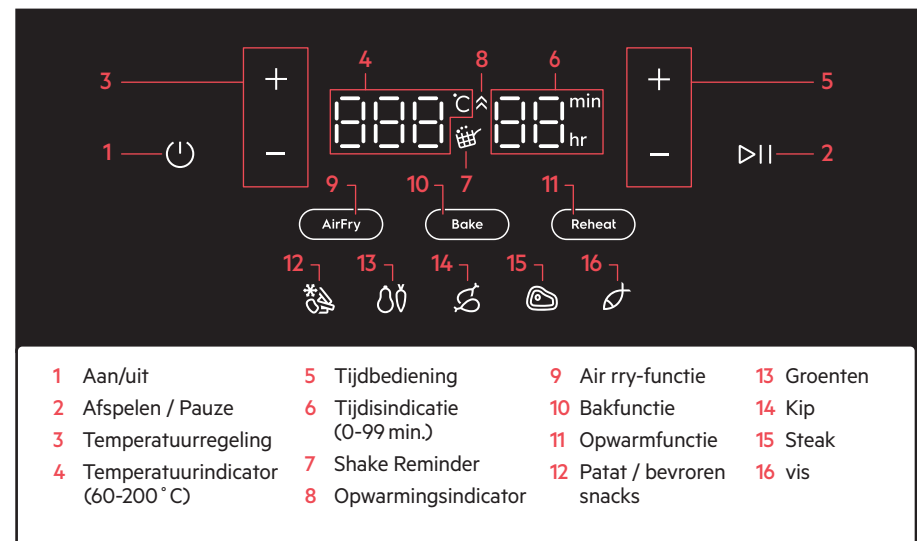

EN
BG
CA
NL
FR
DE
GR
IT
ES
PT

vóór het eerste gebruik

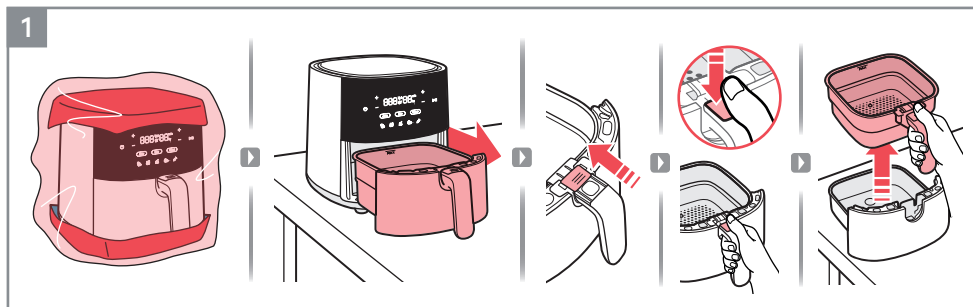

1. Verwijder alle verpakking en beschermingsmateriaal.

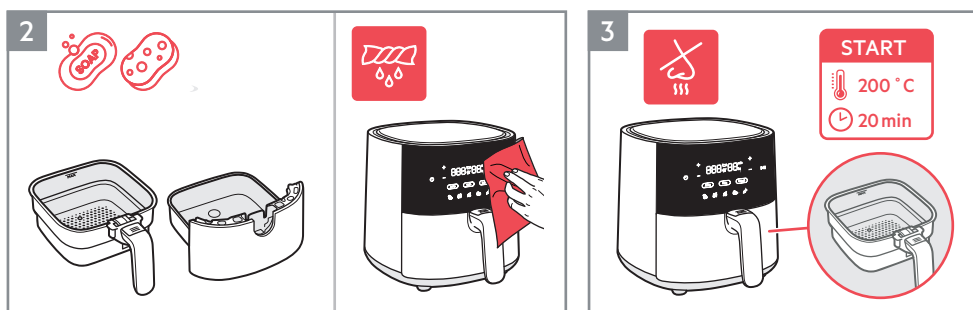

2. Reinig het mandje en pan met warm water en afwasmiddel. Veeg de binnen- en buitenkant het apparaat schoon met een zachte doek.
3. Het is normaal dat een nieuwe unit de eerste paar keer dat hij wordt gebruikt geurtjes uitstraalt. Laat de lege air fryer vóór het eerste gebruik 20 minuten op 200 °C draaien om dat te voorkomen.

Hoe te gebruiken:

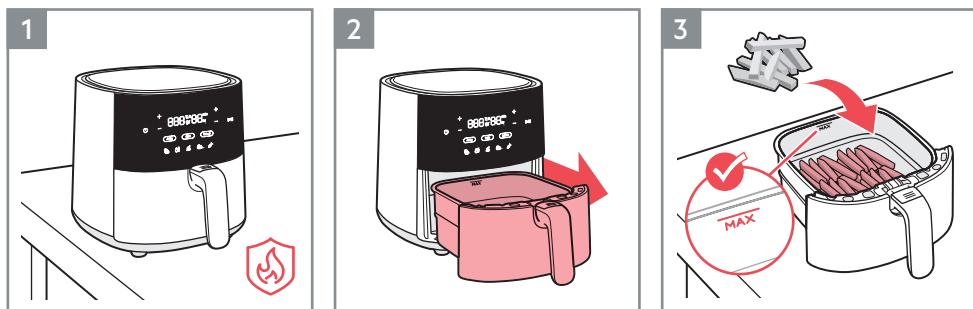

1. Plaats het apparaat op een vlak, stabiel en hittebestendig oppervlak.
2. Trek de pan eruit en plaats deze op een stabiel oppervlak.
3. Plaats het voedsel in het mandje en let daarbij op de "MAX" capaciteitsindicatie.

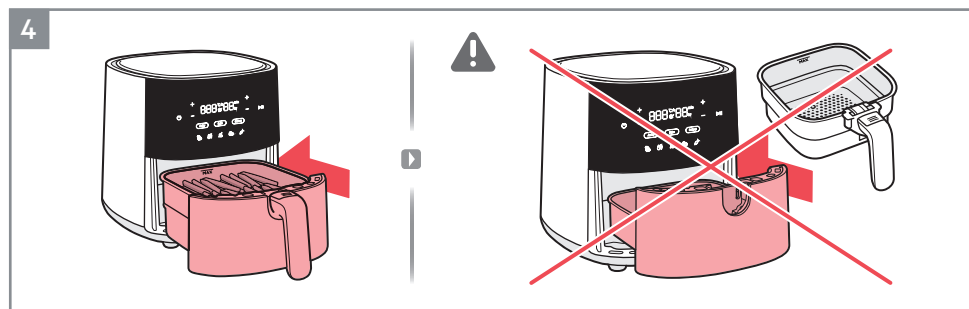

4. Duw de pan met voedsel volledig terug in het apparaat.

▲ OPGELET: Gebruik het apparaat niet zonder filters.

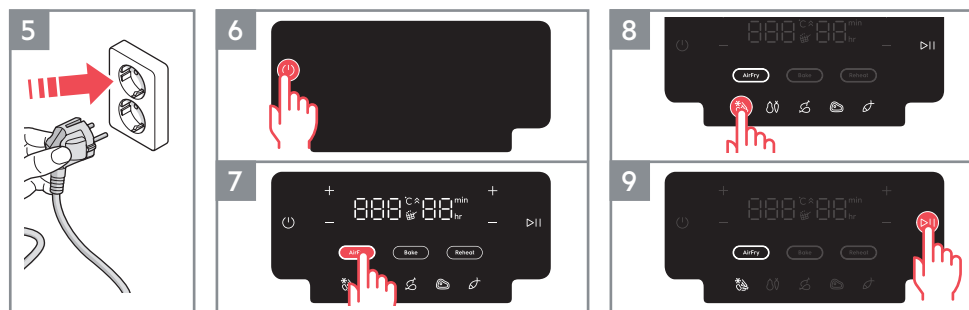

5. Steek de stekker in het stopcontact.
6. Druk op de On/Off-toets.
7. Selecteer de gewenste bereidingsmethode. Bijvoorbeeld de Air fry-functie.
8. Pas de tijd en temperatuur aan naar uw smaak of selecteer een van de vooraf ingestelde recepten. Bijvoorbeeld patat.
9. Druk op de knop Afspelen/Pauzeren.

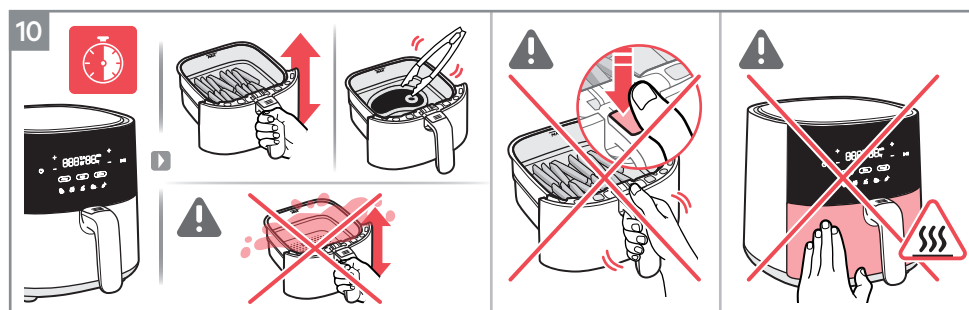

10. Afhankelijk van het type ingrediënt, draait u het voedsel om tijdens het koken of om de 7 minuten met behulp van een hittebestendig gereedschap of door het voedsel in het mandje voorzichtig te schudden. (zie Kookgids).

▲ OPGELET: Zorg ervoor dat u niet op de vrijgaveknop voor het mandje drukt wanneer u het voedsel schudt.

▲ OPGELET: Wees voorzichtig met hete oppervlakken wanneer het apparaat in gebruik is.

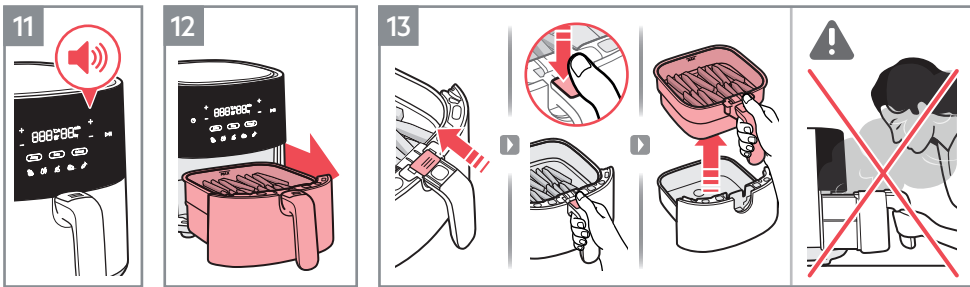

11. Aan het einde van de bereidingstijd geeft het apparaat een piepsignaal af.
12. Verwijder de pan voorzichtig en plaats deze op een hittebestendig oppervlak.
13. Volg deze instructies om het mandje uit de pan te verwijderen:
- Schuif de transparante knopafdekking
 - Druk op de vrijgaveknop van het mandje
 - Til het mandje uit de pan

⚠ OPGELET: Er kan hete stoom uit het mandje komen wanneer deze halverwege of aan het einde van de bereiding wordt geopend. Zorg ervoor dat uw gezicht, armen en handen uit de buurt zijn van de stoom wanneer u deze opent.

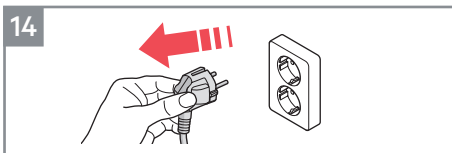

14. Trek de stekker van het apparaat uit het stopcontact na gebruik.

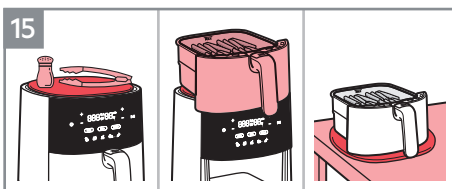

15. De veelzijdige MultiCoaster past bovenop de air fryer als ruimtebesparende kookplaat voor het kookmandje of ruimte voor gereedschap en specerijen tijdens het koken. Het is ook afneembaar om aan tafel te gebruiken bij het serveren van voedsel uit het hete mandje*

* De accessoires kunnen verschillen van model tot model.

OPMERKING: Wees voorzichtig met olie om vlekken op het kurkmateriaal te voorkomen.

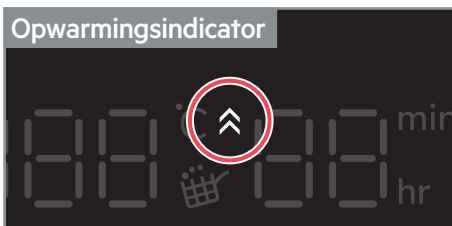

Opwarmingsindicator

De "Opwarmingsindicator" wordt geactiveerd wanneer de "bakfunctie" wordt geselecteerd en werkt als een voorverwarmingsfunctie, zodat de air fryer de ideale temperatuur heeft voordat u uw favoriete gebakken recepten kookt. De timer begint pas af te tellen als de voorverwarming is voltooid.

Indien gewenst kunt u de voorverwarmingsstap overslaan door op de knop "Afspelen/Pauzeren" te tikken. Het display toont dan de doeltemperatuur, terwijl het pictogram "Opwarmingsindicator" uitgaat en de timer begint af te tellen.

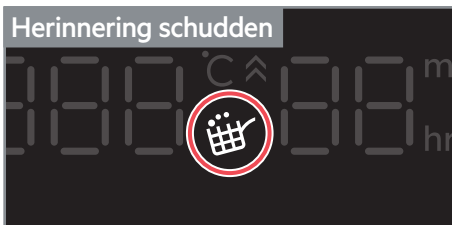

Herinnering schudden

De "Herinnering schudden" wordt geactiveerd tijdens de voorinstellingen van sommige recepten, zoals patat/bevroren snacks, groenten en kip.

Wanneer het tijd is om uw voedsel te schudden of om te draaien, gaat het pictogram 'Herinnering schudden' een minuut branden en knippert het gedurende één minuut, terwijl het piepgeluid drie keer wordt herhaald.

De "Herinnering schudden" is niet verplicht, daarom gaat het koken gewoon door, zelfs als het voedsel niet wordt omgedraaid of geschud.

Kookgids

	300~800g	15~30min	180 °C	✓		
	300~800g	20~30min	180 °C	✓		✓
	100~500g	10~20min	170 °C	✓		✓
	100~400g	10min	200 °C		✓	
	100~200g	10min	200 °C		✓	
	100~500g	10~30min	180 °C		✓	
	100~500g	13~20min	180 °C		✓	
	800~1200g Max 1.2kg	45~60min	180 °C		✓	
	100~500g	10~15min	140 °C		✓	
	100~500g	10min	180 °C		✓	
	25~50g elk	10min	170 °C			

Reiniging

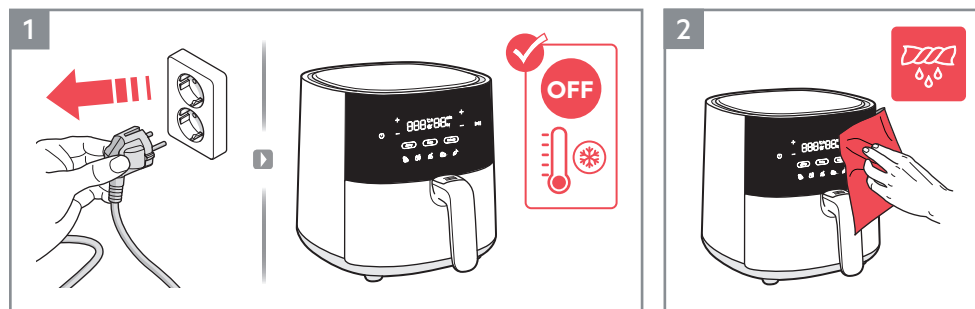

1. Haal altijd de stekker uit het stopcontact en wacht tot het apparaat is afgekoeld voordat u het reinigt.
2. Veeg de buitenkant het apparaat schoon met een zachte doek.

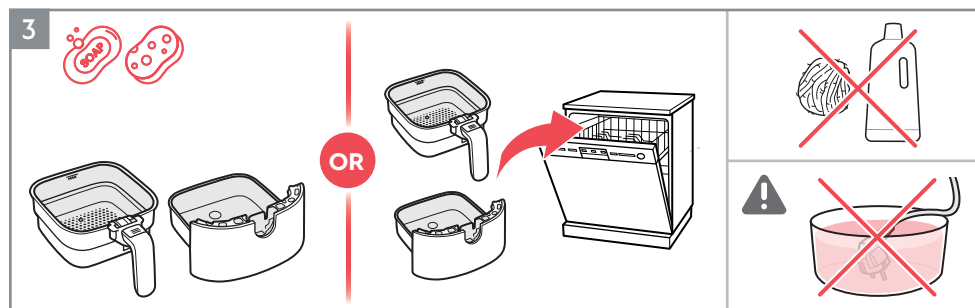

3. Reinig het mandje en de pan met warm water en afwasmiddel, of plaats ze in de vaatwasser.

OPMERKING: Vermijd het gebruik van schurende reinigingsproducten of metalen gereedschappen om de anti-aanbaklaag te beschermen.

▲ OPGELET: Dompel het product, het snoer of de stekker nooit onder in water of een andere vloeistof.

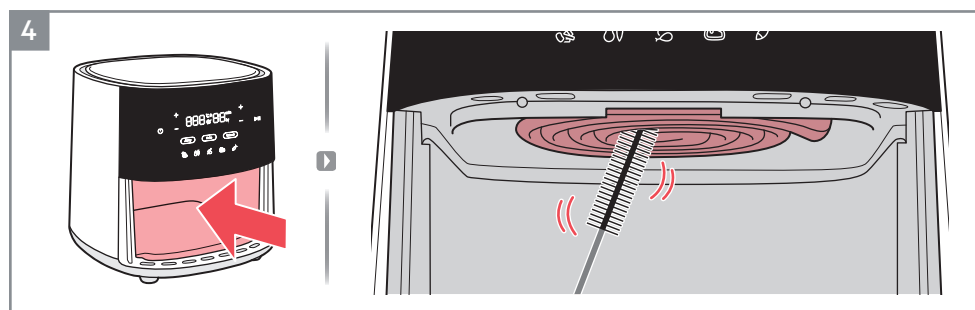

4. Reinig het verwarmingselement met een reinigingsborstel.

OPMERKING: Zorg ervoor dat het apparaat volledig is afgekoeld voordat u het verwarmingselement reinigt.

Problemen oplossen...

Probleem	Controleer of...
U kunt het apparaat niet inschakelen of bedienen.	<ul style="list-style-type: none"> • Controleer of het apparaat goed is aangesloten op het elektriciteitsnet. • Het mandje en pan staan in de juiste positie. Zorg ervoor dat ze volledig in het apparaat worden gedruwd om de elektrische voeding mogelijk te maken. • De bereidingstijd is ingesteld.
U kunt de pan niet in het apparaat schuiven.	<ul style="list-style-type: none"> • Het mandje is gevuld met meer dan de maximale capaciteit. • Het mandje is correct geplaatst. Hij moet klikken wanneer u hem in de pan plaatst. • Onder de pan bevindt zich een voorwerp dat een obstakel vormt om het goed te sluiten.
Er komt witte rook uit het apparaat.	<ul style="list-style-type: none"> • Het voedsel dat u bereidt is te vettig. • De pan en het mandje zijn schoon.
Op het display verschijnt E1	<ul style="list-style-type: none"> • De temperatuursensor wordt uitgeschakeld of verbroken.
Op het display verschijnt E2	<ul style="list-style-type: none"> • De temperatuursensor is kortgesloten.

* Als het display een E1- of E2-fout weergeeft, moet het apparaat worden gerepareerd door een servicecentrum.

Technische gegevens

Product	Air Fryer		
Model	AAF3B	AAF5B	AAF7B
Vermogen (V~)	220 V - 240 V	220 V - 240 V	220 V - 240 V
Vermogen (W)	1350 W	1500 W	1800 W
Frequentie (Hz)	50-60 Hz	50-60 Hz	50-60 Hz
Capaciteit	3.3 L	5 L	6.8 L

AEG

Veiligheidsadvies

AAF3B, AAF5B, AAF7B

Air Fryer

EN USER MANUAL
BG КНИЖКА С ИНСТРУКЦИИ
CA LLIBRE D'INSTRUCCIONS
NL HANDLEIDING

FR NOTICE D'UTILISATION
DE GEBRAUCHSANWEISUNG
GR ΒΙΒΛΙΟ ΟΔΗΓΙΩΝ
IT LIBRETTO DI ISTRUZIONI

ES LIBRO DE INSTRUCCIONES
PT MANUAL DE INSTRUÇÕES

Dit apparaat kan worden gebruikt door kinderen van 8 jaar en ouder en door mensen met een beperkt lichamenlijk, zintuiglijk of verstandelijk vermogen of een gebrek aan ervaring en kennis, indien zij onder toezicht staan of instructies hebben gekregen over het veilige gebruik van het apparaat en indien zij de mogelijke gevaren begrijpen. Laat kinderen niet met het apparaat spelen. Reiniging en onderhoud mag niet zonder toezicht door kinderen worden uitgevoerd.

Dit apparaat is niet bedoeld om te worden gebruikt door mensen (waaronder kinderen) met een beperkt lichamenlijk, zintuiglijk of verstandelijk vermogen of een gebrek aan ervaring en kennis, tenzij zij onder toezicht staan of instructies hebben gekregen over het veilige gebruik van het apparaat en indien zij de mogelijke gevaren begrijpen.

Op kinderen moet toezicht worden gehouden om te voorkomen dat ze met het apparaat spelen. Houd de air fryer en het netsnoer buiten het bereik van kinderen jonger dan 8 jaar. Dit apparaat is alleen bedoeld voor normaal huishoudelijk gebruik.

Indien het netsnoer beschadigd of stuk is, moet het worden vervangen door een servicemedewerker of iemand met vergelijkbare kwalificaties om gevaarlijke situaties te voorkomen.

De toegankelijke oppervlakken kunnen tijdens gebruik heet worden.

Dek de luchtinlaat en de luchtuitlaatopeningen niet af terwijl het apparaat in werking is.

Stuur het apparaat altijd terug naar een erkend servicecentrum voor onderzoek of reparatie. Probeer het apparaat niet zelf te repareren.

Plaats het apparaat niet op of in de buurt van een heet gasfornuis, een elektrisch fornuis, elektrische kookplaten of in een verwarmde oven.

Zorg er altijd voor dat de stekker goed in het stopcontact zit.

Houd het netsnoer uit de buurt van hete oppervlakken of scherpe voorwerpen om schade te voorkomen. Plaats nooit iets ontvlambaars, explosiefs of bijtends in het mandje.

Knijp, buig, draai of plaats geen zware voorwerpen op het netsnoer om te voorkomen dat de kern bloot komt te liggen of breekt.

Gebruik het apparaat niet als de stekker, het netsnoer of het apparaat zelf beschadigd is. Begin nooit met koken zonder dat het mandje op zijn plaats zit.

Vul het mandje niet boven de "MAX"-lijn om contact van voedsel met het verwarmingselement te voorkomen. Raak het mandje niet rechtstreeks met uw handen aan tijdens of direct na gebruik om brandwonden te voorkomen.

Gebruik geen plastic keukengerei of normale papieren verpakkingsmaterialen om voedsel in te pakken voor het koken.

Steek geen pennen, draden of andere voorwerpen in een van de openingen van de air fryer om elektrische schokken of letsel te voorkomen.

Haal de stekker van de airfryer uit het stopcontact voordat u deze reinigt of repareert. Verplaats of schud de air fryer niet tijdens gebruik.

Steek geen vreemde voorwerpen in de veiligheidsschakelaar om gevaar te voorkomen.

OPGELET: Hete oppervlakken. 

VERWIJDERING



Dit symbool op het product of de verpakking geeft aan dat het product niet als huishoudelijk afval mag worden behandeld. Breng uw product naar een officieel inzamelpunt of naar een AEG-servicecentrum om de batterij en elektrische onderdelen op een veilige en professionele manier te laten recyclen. Volg de regels in uw land voor de aparte inzameling van elektrische producten en heroplaadbare batterijen.

AEG behoudt zich het recht voor om informatie, producten en specificaties zonder kennisgeving te wijzigen.

EN

VOOR PERFECTE RESULTATEN

BG

Bedankt dat u voor dit AEG-product heeft gekozen. Dit apparaat is ontworpen om vele jaren uitstekend te presteren, met innovatieve technologieën die het leven gemakkelijker helpen maken met functies die gewone apparaten wellicht niet hebben. Neem een paar minuten de tijd om het door te lezen zodat u er optimaal van kunt profiteren.

CA

NL

FR

Ga naar onze website voor:

DE



Advies over gebruik, brochures, het oplossen van problemen, service-informatie:
www.aeg.com/webselfservice

GR

IT



Registreer je product voor een betere service:
www.registeraeg.com

ES

PT



Koop accessoires en verbruiksartikelen voor je apparaat:
www.aeg.com/shop

KLANTENSERVICE EN SERVICE

Als je contact opneemt met onze Service, zorg er dan voor dat je de volgende gegevens tot jouw beschikking hebt:

AEG

Notice d'utilisation

AAF3B, AAF5B, AAF7B

Friteuse à air chaud

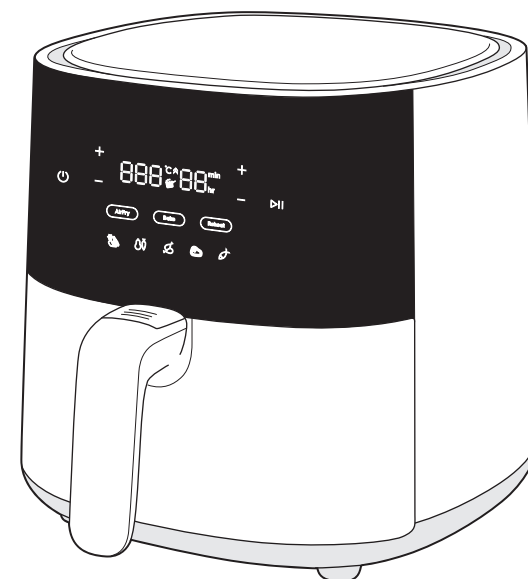

Présentation générale

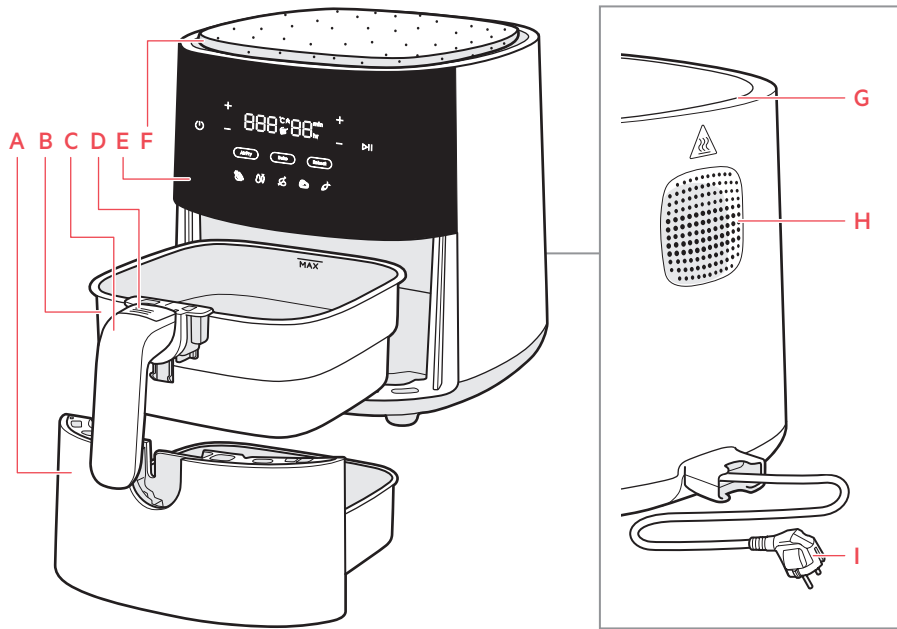

- | | | | |
|---------------------|--------------------------------------|-----------------|-------------------------|
| A Bac | D Bouton de déverrouillage du panier | F MultiCoaster | H Sortie d'air |
| B Panier | E Bandeau de commande | G Arrivée d'air | I Cordon d'alimentation |
| C Poignée du panier | | | |

Les accessoires peuvent varier d'un modèle à un autre

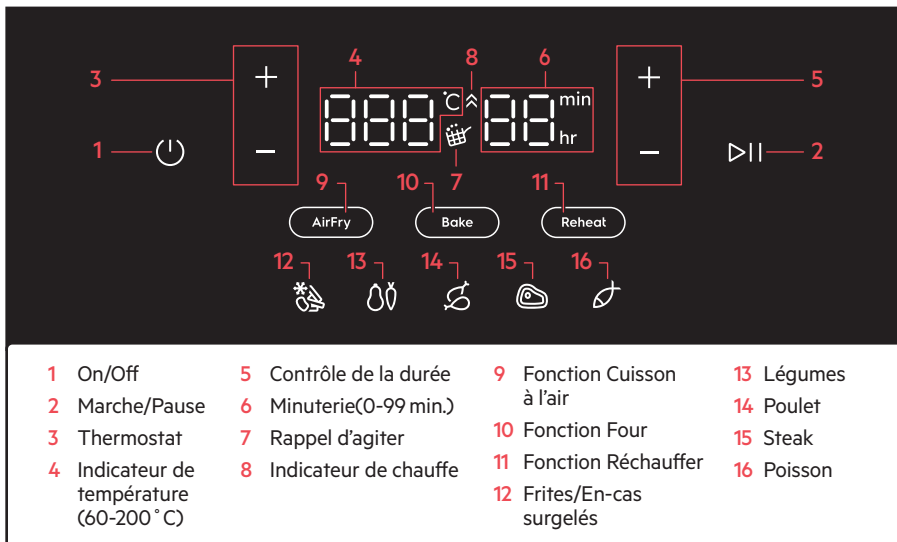

Avant la première utilisation

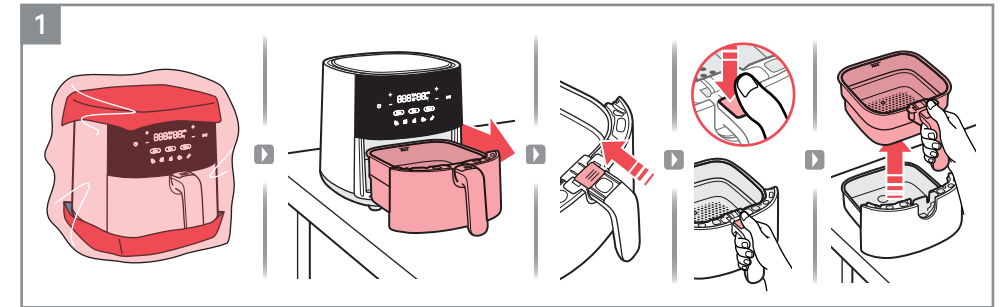

1. Retirez tout l'emballage et le matériau de protection.

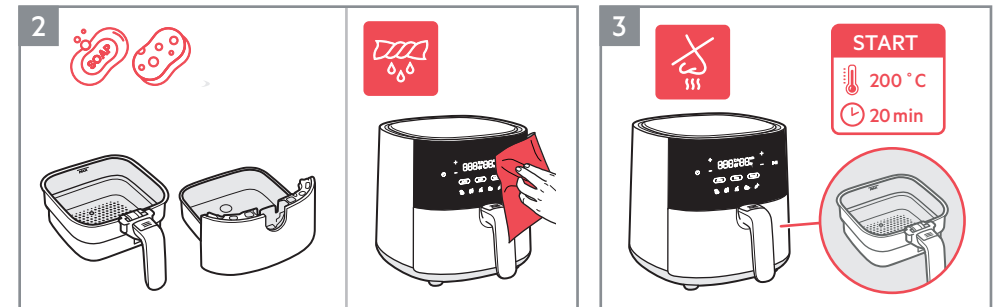

2. Nettoyez le panier et le bac avec de l'eau chaude et du liquide vaisselle. Essuyez l'intérieur et l'extérieur de l'appareil avec un chiffon doux.

3. Il est normal qu'un appareil neuf émette des odeurs lors des premières utilisations. Pour éviter ces odeurs, faites fonctionner la friteuse à air chaud à 200 °C pendant 20 minutes sans aliments avant la première utilisation.

Mode d'emploi

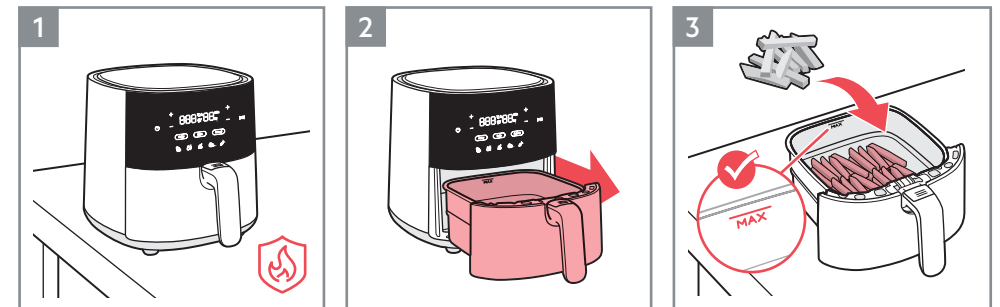

- Placez l'appareil sur une surface plane, stable et résistante à la chaleur.
- Sortez le bac et placez-le sur une surface stable.
- Placez les aliments dans le panier, en observant l'indicateur de capacité « MAX ».

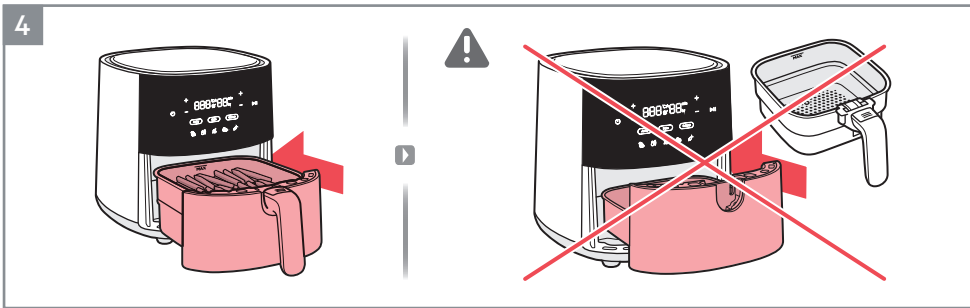

4. Remettez le bac avec les aliments complètement dans l'appareil.

▲ **ATTENTION** : n'utilisez pas l'appareil sans le panier.

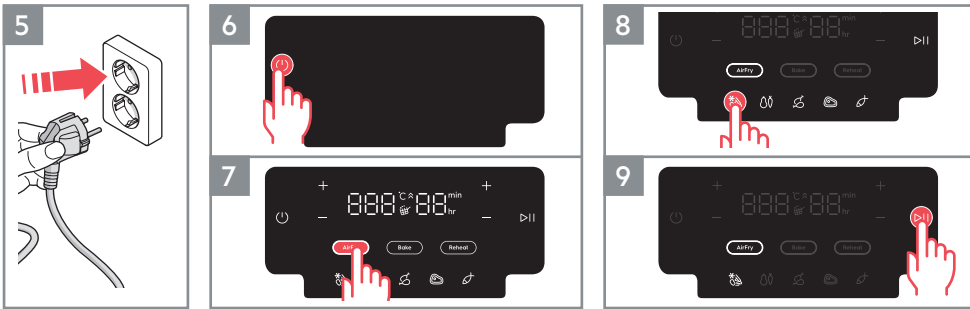

5. Branchez l'appareil.

6. Appuyez sur le bouton On/Off.

7. Sélectionnez le mode de cuisson souhaité. Par exemple, la fonction Cuisson à l'air.

8. Ajustez la durée et la température selon vos goûts ou sélectionnez l'une des recettes prédéfinies. Par exemple, Frites.

9. Appuyez sur le bouton Marche/Pause.

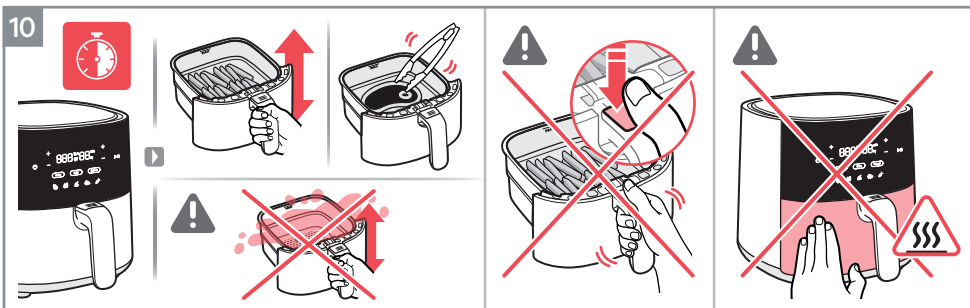

10. Selon le type d'ingrédient, retournez les aliments à mi-cuisson ou toutes les 7 minutes en utilisant un ustensile résistant à la chaleur ou simplement en agitant soigneusement les aliments à l'intérieur du panier (voir le Guide de cuisson).

▲ **ATTENTION** : veillez à ne pas appuyer sur le « Bouton de déverrouillage du panier » lorsque vous agitez les aliments.

▲ **ATTENTION** : faites attention aux surfaces chaudes lorsque l'appareil est en cours d'utilisation.

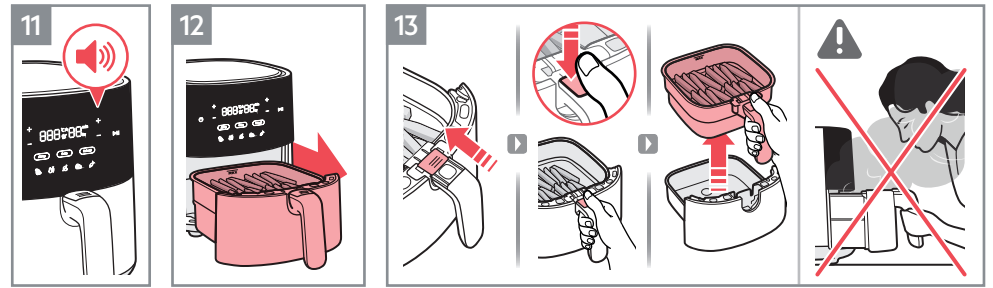

11. À la fin du temps de cuisson, l'appareil émet un bip.

12. Retirez soigneusement le bac et placez-le sur une surface résistante à la chaleur.

13. Pour retirer le panier du bac, suivez les instructions suivantes :

- Faites glisser le cache-bouton transparent
- Appuyez sur le « Bouton de déverrouillage du panier »
- Soulevez le panier hors du bac

▲ **ATTENTION** : de la vapeur chaude peut s'échapper du bac lorsqu'il est sorti de l'appareil au milieu ou à la fin de la cuisson. Assurez-vous que votre visage, vos bras et vos mains sont éloignés de la vapeur lorsque vous sortez le bac.

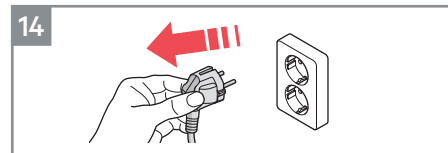

14. Débranchez l'appareil après l'avoir utilisé.

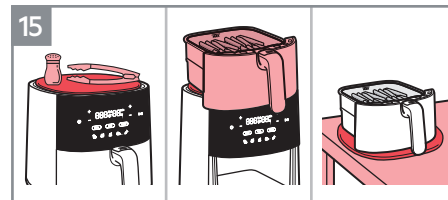

15. Le MultiCoaster polyvalent tient sur le dessus de la friteuse à air chaud et sert de plaque chauffante peu encombrante pour le panier de cuisson. Il est également possible de l'utiliser pour poser les ustensiles et les épices lorsque vous cuisinez. Il est enfin amovible et peut être utilisé à table pour servir les aliments depuis le panier chaud.*

* Les accessoires peuvent varier d'un modèle à un autre.

REMARQUE : faites attention avec l'huile pour éviter les taches sur le matériau en liège.

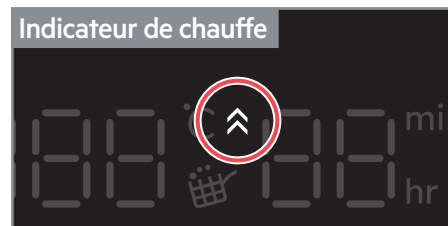

Indicateur de chauffe

L'indicateur de chauffe est activé lorsque la « fonction Four » est sélectionnée. Il sert à préchauffer l'appareil pour que la friteuse à air chaud atteigne la température idéale avant de cuisiner vos recettes préférées. La minuterie ne commence le décompte que lorsque le préchauffage est terminé.

Si vous le souhaitez, vous pouvez ignorer l'étape de préchauffage en appuyant sur le bouton « Marche/Pause ». L'affichage indique alors la température cible, tandis que l'icône « Indicateur de chauffe » s'éteint et la minuterie commence le décompte.

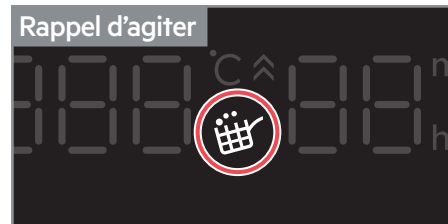

Rappel d'agiter

Le « Rappel d'agiter » est activé lors de certains modes prédéfinis, tels que Frites/En-cas surgelés, Légumes et Poulet.

Lorsqu'il est temps d'agiter ou de retourner vos aliments, l'icône « Rappel d'agiter » s'allume et clignote pendant une minute, tandis qu'un bip retentit trois fois.

Le « Rappel d'agiter » n'est pas obligatoire. La cuisson se poursuivra donc normalement même si les aliments ne sont pas retournés ou agités.

Guide de cuisson

						 Huile
	300~800g	15~30min	180 °C			
	300~800g	20~30min	180 °C			
	100~500g	10~20 min	170 °C			
	100~400g	10 min	200 °C			
	100~200g	10 min	200 °C			
	100~500g	10~30 min	180 °C			
	100~500g	13~20 min	180 °C			
 Max 1.2 kg	800~1200g	45~60 min	180 °C			
	100~500g	10~15 min	140 °C			
	100~500g	10 min	180 °C			
	25~50g chacun	10 min	170 °C			

Nettoyage

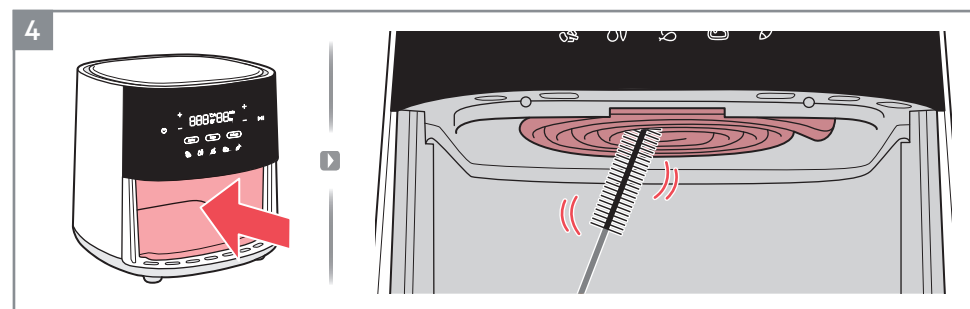
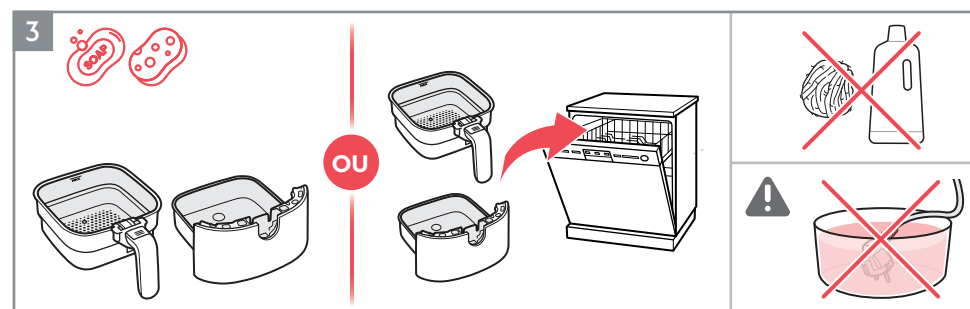
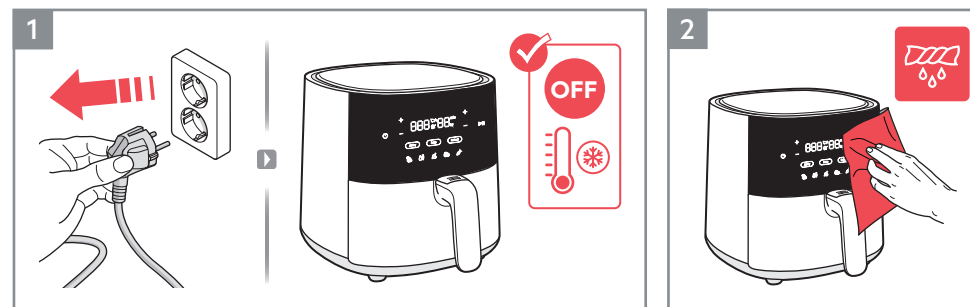

En cas d'anomalie de fonctionnement...

Problème	Vérifiez que...
Vous ne pouvez pas mettre l'appareil en marche ni le faire fonctionner.	<ul style="list-style-type: none"> L'appareil est correctement branché à une source d'alimentation électrique. Le panier et le bac sont dans la bonne position. Assurez-vous qu'ils sont correctement poussés dans l'appareil pour activer l'alimentation électrique. Le temps de cuisson est réglé.
Vous ne pouvez pas faire glisser le bac dans l'appareil.	<ul style="list-style-type: none"> Le panier est rempli au-delà de sa capacité maximale. Le panier est correctement positionné. Il doit émettre un clic lorsque vous le placez dans le bac. Il y a un objet sous le bac qui l'empêche de fermer correctement.
De la fumée blanche sort de l'appareil.	<ul style="list-style-type: none"> Les aliments que vous préparez sont trop gras. Le bac et le panier sont propres.
L'affichage indique E1	<ul style="list-style-type: none"> Le thermostat se coupe ou se déconnecte.
L'affichage indique E2	<ul style="list-style-type: none"> Le thermostat est en court-circuit.

* Si l'affichage indique une erreur E1 ou E2, l'appareil doit être réparé par le service après-vente.

Données techniques

Produit	Friteuse à air chaud		
	AAF3B	AAF5B	AAF7B
Modèle	AAF3B	AAF5B	AAF7B
Tension (V~)	220 V - 240 V	220 V - 240 V	220 V - 240 V
Puissance (W)	1350 W	1500 W	1800 W
Fréquence (Hz)	50-60 Hz	50-60 Hz	50-60 Hz
Capacité	3.3 L	5 L	6.8 L

AEG

Consignes de sécurité

AAF3B, AAF5B, AAF7B

Friteuse à air chaud

EN USER MANUAL

BG КНИЖКА С ИНСТРУКЦИИ

CA LLIBRE D'INSTRUCCIONS

NL HANDLEIDING

FR NOTICE D'UTILISATION

DE GEBRAUCHSANWEISUNG

GR ΒΙΒΛΙΟ ΟΔΗΓΙΩΝ

IT LIBRETTO DI ISTRUZIONI

ES LIBRO DE INSTRUCCIONES

PT MANUAL DE INSTRUÇÕES

Cet appareil peut être utilisé par des enfants à partir de 8 ans et par des personnes ayant des capacités physiques, sensorielles ou mentales réduites ou un manque d'expérience et de connaissances, à condition qu'ils soient supervisés ou aient reçu des instructions sur la façon d'utiliser l'appareil en toute sécurité et comprennent les risques encourus. Les enfants ne doivent pas jouer avec l'appareil. Le nettoyage et la maintenance utilisateur ne doivent pas être effectués par des enfants sans surveillance.

Cet appareil n'est pas prévu pour être utilisé par des personnes (y compris des enfants) ayant des capacités physiques, sensorielles ou mentales réduites ou un manque d'expérience et de connaissances, sauf si elles sont supervisées ou ont reçu des instructions sur la façon d'utiliser l'appareil en toute sécurité par une personne responsable de leur sécurité et comprennent les risques encourus.

Veillez à ce que les enfants ne touchent pas l'appareil et ne l'utilisent pas comme un jouet. Veuillez garder la friteuse à air chaud et le cordon d'alimentation hors de portée des enfants de moins de 8 ans. Cet appareil est uniquement destiné à un usage domestique normal.

Si le cordon d'alimentation est endommagé ou cassé, il doit être remplacé par un agent du service après-vente ou toute autre personne qualifiée afin d'éviter tout danger.

Les surfaces accessibles peuvent devenir chaudes pendant l'utilisation.

Ne couvrez pas l'entrée d'air et les sorties d'air pendant que l'appareil fonctionne.

Renvoyez toujours l'appareil à un centre de service après-vente agréé pour examen ou réparation. N'essayez pas de réparer vous-même l'appareil.

Ne placez pas l'appareil sur ou à proximité d'une cuisinière à gaz chaude, d'une cuisinière électrique, de plaques de cuisson électriques ou d'un four chauffé.

Assurez-vous toujours que la fiche est correctement insérée dans la prise.

Tenez le cordon d'alimentation à l'écart des surfaces chaudes ou des objets tranchants pour éviter tout dommage.

Ne mettez jamais quoi que ce soit d'inflammable, d'explosif ou de corrosif dans le panier.

Évitez de pincer, plier ou tordre excessivement le cordon d'alimentation et ne placez pas d'objets lourds sur celui-ci pour éviter d'exposer ou de casser les fils électriques à l'intérieur.

N'utilisez pas l'appareil si la fiche, le cordon d'alimentation ou l'appareil lui-même est endommagé. Ne commencez jamais à cuisiner sans que le panier soit en place.

Ne remplissez pas le panier au-dessus de la ligne « MAX » afin d'éviter tout contact entre les aliments et la résistance. Ne touchez pas le panier directement avec les mains pendant ou juste après l'utilisation pour éviter de vous brûler.

N'utilisez pas d'ustensiles en plastique ou du papier d'emballage normal pour emballer les aliments pour la cuisson.

N'insérez pas de broches, de fils métalliques ou d'autres objets dans les ouvertures de la friteuse à air chaud pour éviter tout risque de choc électrique ou de blessure.

Assurez-vous de débrancher la friteuse à air chaud avant de la nettoyer ou de la réparer. Ne déplacez pas ou ne secouez pas la friteuse à air chaud pendant l'utilisation.

N'insérez aucun corps étranger dans l'interrupteur de sécurité pour éviter tout danger.

ATTENTION: surfaces brûlantes. 

MISE AU REBUT



Ce symbole sur le produit ou sur son emballage indique que le produit ne doit pas être traité comme un déchet ménager. Pour recycler votre produit, veuillez l'apporter à un point de collecte officiel ou à un centre de service AEG qui peut retirer et recycler la pile et les pièces électriques d'une manière sécurisée et professionnelle.

Respectez les réglementations de votre pays concernant la collecte séparée des produits électriques et des batteries rechargeables.

AEG se réserve le droit de modifier les produits, les informations et les caractéristiques sans préavis.

POUR DES RÉSULTATS PARFAITS

Merci d'avoir choisi ce produit AEG. Nous l'avons conçu pour qu'il vous offre des performances irréprochables pour de nombreuses années à venir, en intégrant des technologies innovantes qui vous simplifient la vie grâce à des fonctions que vous ne trouverez peut-être pas sur des appareils ordinaires. Veuillez prendre quelques instants pour lire cette notice afin d'utiliser au mieux votre appareil.

FR **Concerne la France uniquement :**



Points de collecte sur www.quefairedemesdechets.fr
Privilégiez la réparation ou le don de votre appareil !

Consultez notre site pour:



Obtenir des conseils d'utilisation, des brochures, de l'aide, des informations sur le service:
www.aeg.com/webselfservice



Enregistrer votre produit pour un meilleur service:
www.registreaeg.com



Acheter des accessoires et des consommables pour votre appareil:
www.aeg.com/shop

SERVICE ET ASSISTANCE À LA CLIENTÈLE

Lorsque vous contactez le centre de service après-vente, assurez-vous de disposer des informations suivantes :

AEG

Gebrauchsanweisung

AAF3B, AAF5B, AAF7B

Heißluftfritteuse

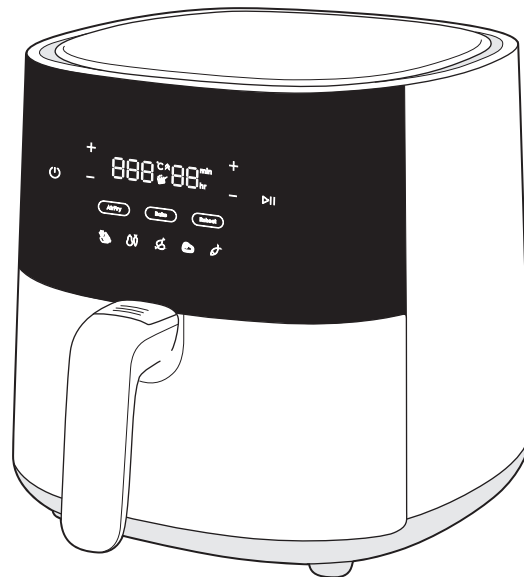

Allgemeiner Überblick

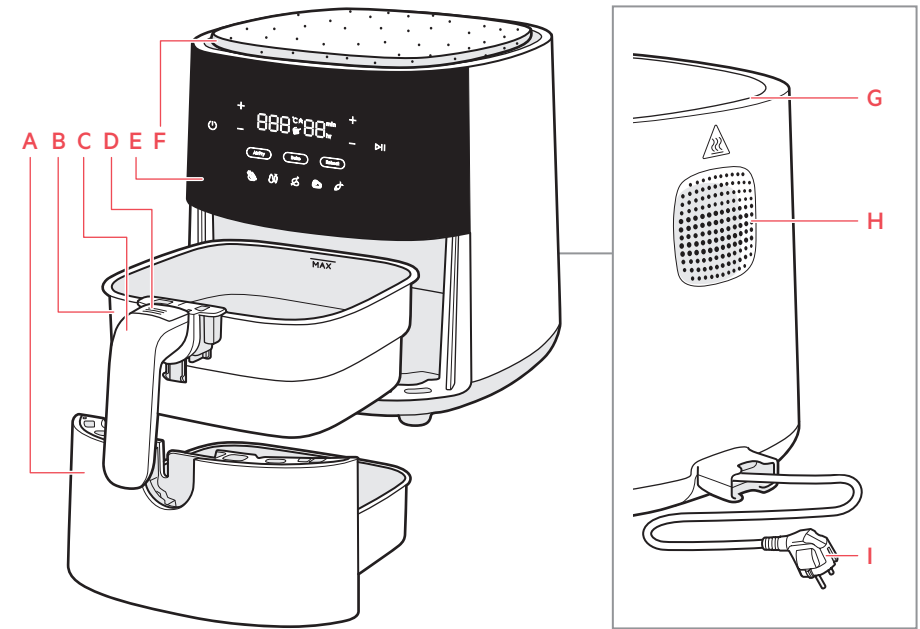

- | | | | |
|---------------|---------------------------|--------------------|---------------|
| A Garbehälter | D Korb-Entriegelungstaste | F Kork-Untersetzer | H Luftauslass |
| B Korb | E Bedienfeld | G Lufteinlass | I Netzkabel |
| C Korbgriff | | | |

Das Zubehör kann von Modell zu Modell variieren

1 Ein/Aus	5 Zeitsteuerung	9 Funktion Frittieren mit Heißluft	13 Gemüse
2 Start/Pause	6 Zeitanzeige (0-99 min.)	10 Backfunktion	14 Hähnchen
3 Temperaturregelung	7 Erinnerung Schütteln	11 Aufwärmfunktion	15 Steak
4 Temperaturanzeige (60-200°C)	8 Heiz-Anzeige	12 Pommes frites / Gefrorene Snacks	16 Fisch

EN
BG
CA
NL
FR
DE
GR
IT
ES
PT

Vor der ersten Verwendung

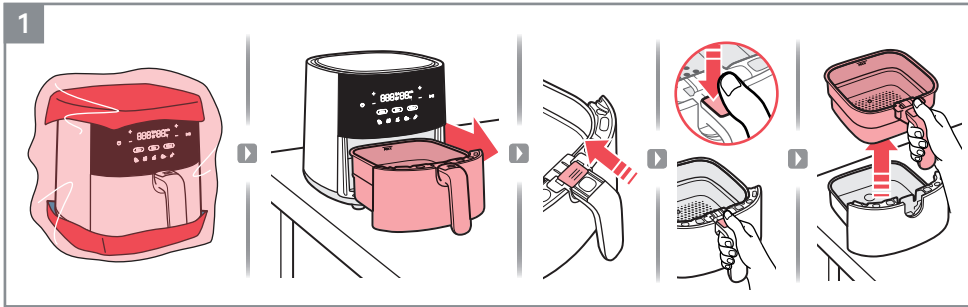

1. Entferne sämtliche Verpackungen und das Schutzmaterial.

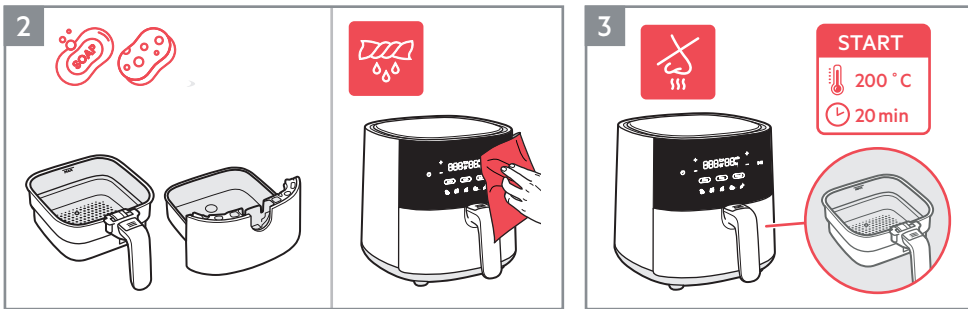

2. Reinige den Korb und den Garbehälter mit warmem Wasser und Geschirrspülmittel. Wische die Innen- und Außenseite des Geräts mit einem weichen Lappen ab.
3. Es ist normal, dass ein neues Gerät bei den ersten Verwendungen Gerüche abgibt. Um dies zu vermeiden, lasse die leere Heißluftfritteuse vor dem ersten Gebrauch 20 Minuten lang bei 200 °C laufen.

Hinweise zur Benutzung

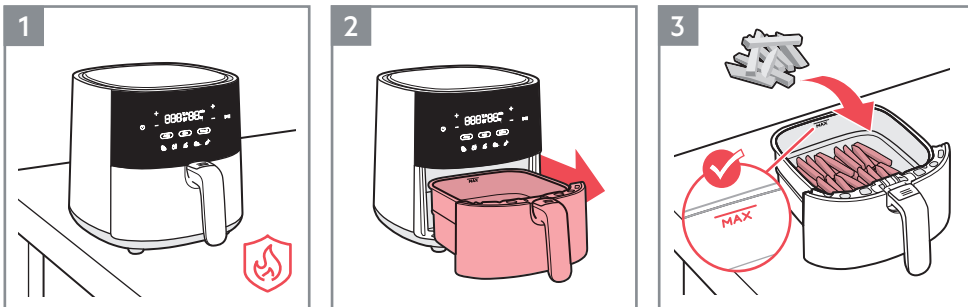

1. Stelle das Gerät auf eine flache, stabile und hitzebeständige Oberfläche.
2. Ziehe den Garbehälter heraus und stelle ihn auf eine stabile Oberfläche.
3. Lege die Speisen in den Korb und beachte dabei die „MAX“-Kapazitätsanzeige.

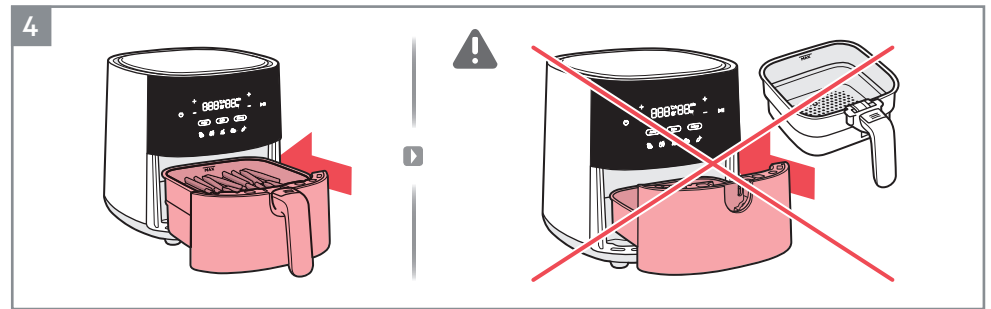

4. Schiebe den Garbehälter mit den Speisen vollständig zurück in das Gerät.

▲ ACHTUNG: Verwende das Gerät nicht ohne den Korb.

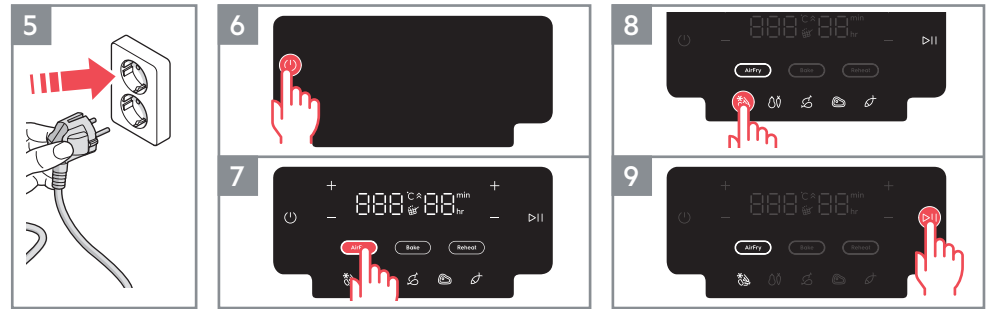

5. Schließe das Gerät an das Stromnetz an.
6. Drücke den Ein-/Aus-Knopf.
7. Wähle die gewünschte Garmethode aus. Zum Beispiel die Air Fry-Funktion.
8. Passe Zeit und Temperatur nach Deinem Geschmack an oder wähle eines der voreingestellten Rezepte aus. Zum Beispiel Pommes frites.
9. Drücke die Taste Start/Pause.

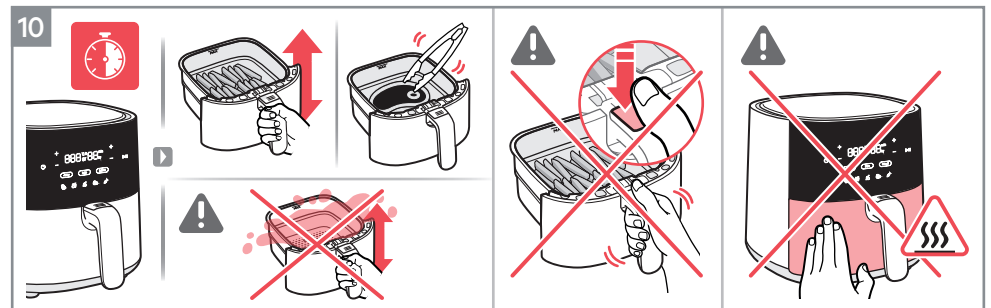

10. Je nach Art der Zutaten solltest Du das Essen während der Zubereitung oder alle 7 Minuten umdrehen, indem Du ein hitzebeständiges Werkzeug verwendest oder die Speisen im Korb vorsichtig schüttelst. (siehe Kochanleitung).

▲ ACHTUNG: Achte darauf, beim Schütteln der Speisen nicht die „Korb-Entriegelungstaste“ zu drücken.

▲ ACHTUNG: Sei vorsichtig mit heißen Oberflächen, wenn das Gerät in Gebrauch ist.

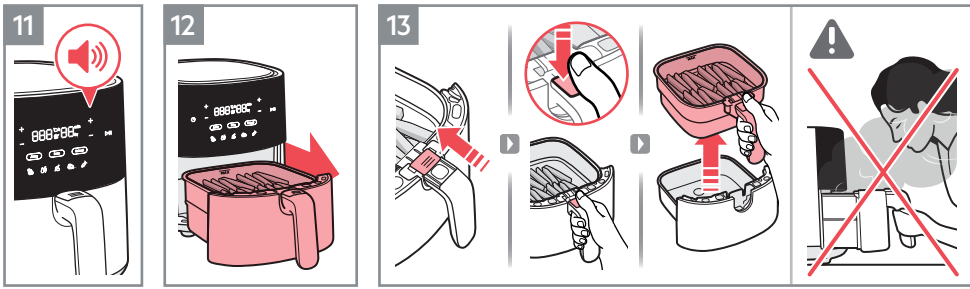

11. Am Ende der Garzeit gibt das Gerät ein Piep-Signal aus.
12. Nimm den Garbehälter vorsichtig heraus und lege ihn auf eine hitzebeständige Oberfläche.
13. So nimmst Du den Korb aus dem Garbehälter:
- Schiebe die transparente Tastenabdeckung zur Seite
- Drücke die „Korb-Entriegelungstaste“
- Hebe den Korb aus dem Garbehälter
- ▲ **ACHTUNG:** Heißer Dampf kann aus dem Korb austreten, wenn er während oder am Ende des Garvorgangs geöffnet wird. Achte beim Öffnen darauf, dass Gesicht, Arme und Hände vom Dampf fern bleiben.

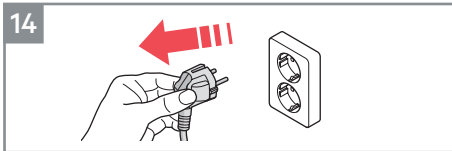

14. Ziehe den Netzstecker, nachdem Du das Gerät verwendet hast.
15. Der vielseitige Kork-Untersetzer passt auf die Heißluftfritteuse als platzsparender Untersetzer für den Garbehälter oder als Ablage für Besteck und Gewürze beim Kochen. Er ist auch abnehmbar, um ihn am Tisch zu verwenden, wenn Speisen aus dem heißen Korb serviert werden.*
* Das Zubehör kann von Modell zu Modell variieren.

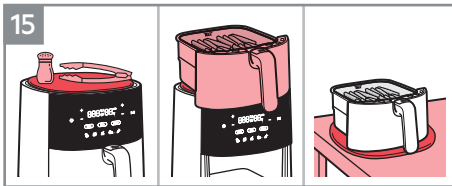

HINWEIS: Sei vorsichtig mit Öl, um Flecken auf dem Korkmaterial zu vermeiden.

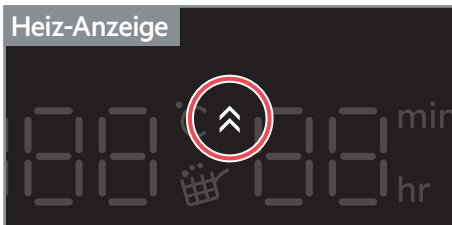

Heiz-Anzeige
Die „Heiz-Anzeige“ wird aktiviert, wenn die „Backfunktion“ ausgewählt ist, und sie dient als Vorheizfunktion, damit die Heißluftfritteuse die ideale Temperatur hat, bevor Du Deine Lieblingsrezepte backst. Der Timer beginnt erst herunterzuzählen, wenn das Vorheizen abgeschlossen ist.
Falls gewünscht, kannst Du den Vorheischritt überspringen, indem Du auf die Schaltfläche „Start/Pause“ tippst. Das Display zeigt dann die Zieltemperatur an, während das Symbol „Heiz-Anzeige“ erlischt und der Timer beginnt, herunterzuzählen.

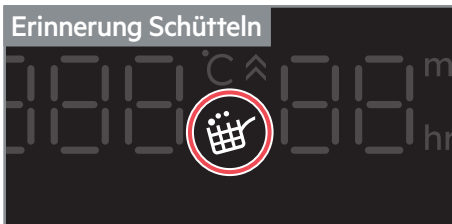

Erinnerung Schütteln
Die „Erinnerung Schütteln“ wird während der Voreinstellungen einiger Rezepte wie Pommes frites / gefrorene Snacks, Gemüse und Hähnchen aktiviert.
Wenn es an der Zeit ist, Dein Essen zu schütteln oder umzudrehen, leuchtet das Symbol „Erinnerung Schütteln“ auf und blinkt eine Minute lang, während ein Piepton dreimal wiederholt wird.
Die „Erinnerung Schütteln“ ist nicht obligatorisch, daher wird das Kochen wie gewohnt fortgesetzt, auch wenn das Essen nicht umgedreht oder geschüttelt wird.

Kochanleitung

	300~800g	15~30min	180 °C	✓		
	300~800g	20~30min	180 °C	✓		✓
	100~500g	10~20min	170 °C	✓		✓
	100~400g	10min	200 °C		✓	
	100~200g	10min	200 °C		✓	
	100~500g	10~30min	180 °C		✓	
	100~500g	13~20min	180 °C		✓	
 Max 1.2 kg	800~1200g	45~60min	180 °C		✓	
	100~500g	10~15min	140 °C		✓	
	100~500g	10min	180 °C		✓	
	Jeweils 25~50g	10min	170 °C			

Reinigung

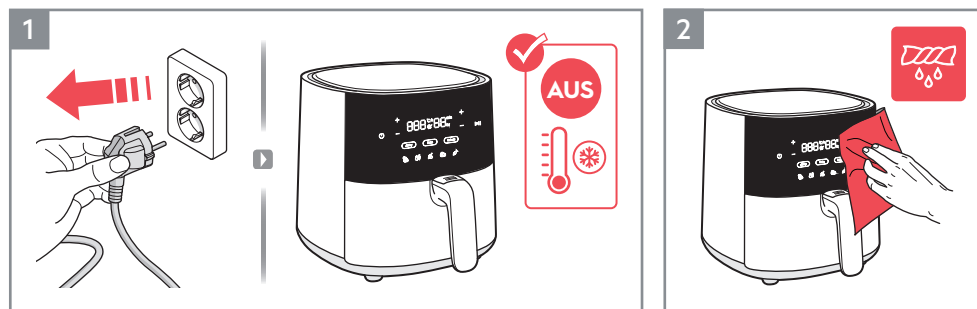

- Ziehe immer den Netzstecker und warte, bis das Gerät abgekühlt ist, bevor Du es reinigst.
- Wische die Außenseite des Geräts mit einem weichen Lappen ab.

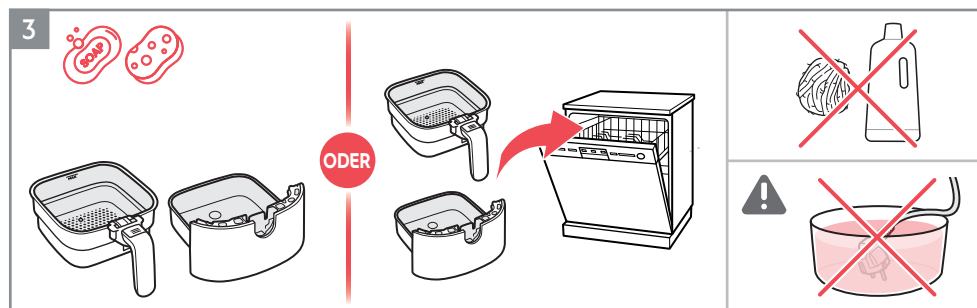

- Reinige den Korb und den Garbehälter mit warmem Wasser und Geschirrspülmittel oder stelle sie in den Geschirrspüler.

HINWEIS: Verwende keine scheuernden Reinigungsmittel oder Metallwerkzeuge. So wird die Antihafbeschichtung geschützt.

- ⚠ ACHTUNG: Tauche das Produkt, sein Kabel oder seinen Stecker niemals in Wasser oder andere Flüssigkeiten ein.

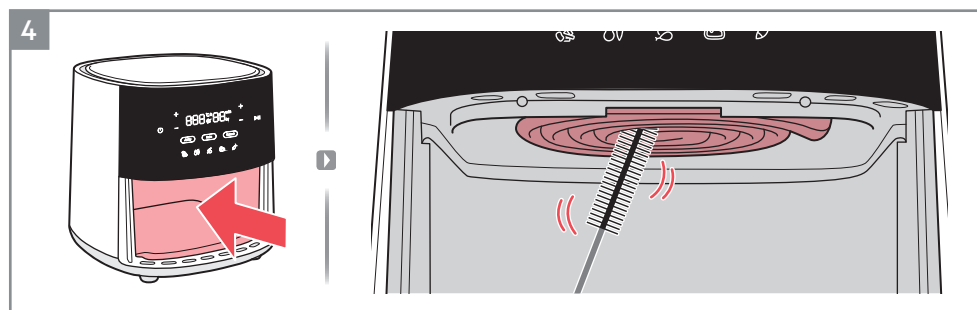

- Reinige das Heizelement mit einer Reinigungsbürste.

HINWEIS: Stelle sicher, dass das Gerät vollständig abgekühlt ist, bevor Du das Heizelement reinigst.

Was tun, wenn...

Problem	Prüfen...
Das Gerät kann nicht eingeschaltet oder bedient werden.	<ul style="list-style-type: none"> Prüfe, ob das Gerät ordnungsgemäß an die Spannungsversorgung angeschlossen ist. Korb und Garbehälter befinden sich in der richtigen Position. Stelle sicher, dass sie vollständig in das Gerät eingeschoben sind, um die Stromversorgung zu aktivieren. Die Garzeit ist eingestellt.
Du kannst den Garbehälter nicht in das Gerät schieben.	<ul style="list-style-type: none"> Der Korb ist über seine maximale Kapazität gefüllt. Der Korb ist richtig platziert. Es muss klicken, wenn Du ihn in den Garbehälter legst. Unter dem Garbehälter befindet sich ein Objekt, das verhindert, dass er richtig einrasten kann.
Weißer Rauch tritt aus dem Gerät aus.	<ul style="list-style-type: none"> Das Essen, das du zubereitest, ist zu fettig. Der Garbehälter und der Korb sind sauber.
Im Display wird „E1“ angezeigt	<ul style="list-style-type: none"> Der Temperatursensor funktioniert nicht oder ist nicht verbunden.
Im Display wird „E2“ angezeigt	<ul style="list-style-type: none"> Der Temperatursensor hat einen Kurzschluss.

* Falls im Display E1- oder E2-Fehler angezeigt werden, muss das Gerät von einem Service Center repariert werden.

Technische Daten

Produkt	Heißluftfritteuse		
Modell	AAF3B	AAF5B	AAF7B
Spannung (V~)	220 V - 240 V	220 V - 240 V	220 V - 240 V
Leistung (W)	1350 W	1500 W	1800 W
Frequenz (Hz)	50-60 Hz	50-60 Hz	50-60 Hz
Fassungsvermögen	3.3 l	5 l	6.8 l

AEG

Sicherheitshinweise

AAF3B, AAF5B, AAF7B

Heißluftfritteuse

Das Gerät kann durch Kinder ab 8 Jahren und Personen mit eingeschränkten physischen, sensorischen oder geistigen Fähigkeiten oder mit mangelnder Erfahrung/mangelndem Wissen benutzt werden, wenn sie durch eine für ihre Sicherheit zuständige Person beaufsichtigt werden oder von dieser Person Anweisungen erhalten haben, wie das Gerät sicher zu bedienen ist und welche Gefahren dabei bestehen. Lasse keine Kinder mit dem Gerät spielen. Eine Reinigung oder Wartung des Geräts darf nicht von Kindern ohne Aufsicht erfolgen.

Das Gerät ist nicht für die Benutzung durch Personen (einschließlich Kinder) mit eingeschränkten physischen, sensorischen oder geistigen Fähigkeiten oder mit mangelnder Erfahrung/mangelndem Wissen geeignet, sofern sie nicht durch eine für ihre Sicherheit zuständige Person beaufsichtigt werden oder von dieser Person Anweisungen erhalten haben, wie das Gerät sicher zu bedienen ist und welche Gefahren bei nicht ordnungsgemäßer Bedienung bestehen.

Kinder sollten sorgsam beaufsichtigt werden, sodass sie nicht mit dem Gerät spielen können. Bitte bewahre die Heißluftfritteuse und das Netzkabel für Kinder unter 8 Jahren unzugänglich auf. Dieses Gerät ist nur für den normalen Gebrauch im Haushalt vorgesehen.

Wenn das Netzkabel beschädigt ist, muss es vom Hersteller, einem autorisierten Kundendienst oder einer ähnlich qualifizierten Person zur Vermeidung von Gefahren ersetzt werden.

Die zugänglichen Oberflächen können während des Gebrauchs heiß werden.

Decke den Lufteinlass und die Luftauslassöffnungen nicht ab, während das Gerät in Betrieb ist.

Gebe das Gerät zur Überprüfung oder Reparatur immer an ein autorisiertes Service-Center zurück. Versuche nicht, das Gerät selbst zu reparieren.

Stelle das Gerät nicht auf oder in der Nähe eines heißen Gasherds, eines Elektroherds, elektrischer Kochplatten oder eines beheizten Ofens auf.

Stelle immer sicher, dass der Stecker richtig in die Steckdose eingesteckt ist.

Halte das Netzkabel von heißen Oberflächen oder scharfen Gegenständen fern, um Schäden zu vermeiden. Lege niemals entzündliche, explosive oder korrosive Gegenstände in den Korb.

Klemme, biege oder verdrehe das Netzkabel nicht und platziere keine schweren Gegenstände darauf, um zu verhindern, dass die Adern freigelegt werden oder brechen.

Verwende das Gerät nicht, wenn der Stecker, das Netzkabel oder das Gerät selbst beschädigt sind. Beginne niemals mit dem Kochen, ohne dass der Korb am vorgesehenen Ort ist.

Fülle den Korb nicht über die „MAX“-Linie, um den Kontakt von Lebensmitteln mit dem Heizelement zu vermeiden.

Berühre den Korb während oder unmittelbar nach der Verwendung nicht direkt mit den Händen, um Verbrennungen zu vermeiden.

Verwende keine Plastikutensilien oder normalen Papierverpackungsmaterialien, um Lebensmittel zum Kochen einzuwickeln.

Stecke keine Stifte, Drähte oder andere Gegenstände in eine der Öffnungen der Heißluftfritteuse, um Stromschläge oder Verletzungen zu vermeiden.

Bitte stelle sicher, dass der Netzstecker der Heißluftfritteuse gezogen ist, bevor Du sie reinigst oder reparierst. Bewege oder schüttle die Heißluftfritteuse nicht während des Gebrauchs.

Setze keine Fremdkörper in den Sicherheitsschalter ein, um Gefahren zu vermeiden.

ACHTUNG: Heiße Oberflächen. 

INFORMATIONEN ZUR ENTSORGUNG

Ihre Pflichten als Endnutzer



Dieses Elektro- bzw. Elektronikgerät ist mit einer durchgestrichenen Abfalltonne auf Rädern gekennzeichnet. Das Gerät darf deshalb nur getrennt vom unsortierten Siedlungsabfall gesammelt und zurückgenommen werden, es darf also **nicht** in den Hausmüll gegeben werden. Das Gerät kann z. B. bei einer kommunalen Sammelstelle oder ggf. bei einem Vertreiber (siehe zu deren Rücknahmepflichten unten) abgegeben werden. Das gilt auch für alle Bauteile, Unterbaugruppen und Verbrauchsmaterialien des zu entsorgenden Altgeräts.

Bevor das Altgerät entsorgt werden darf, müssen alle Altbatterien und Altakkumulatoren vom Altgerät getrennt werden, die nicht vom Altgerät umschlossen sind. Das gleiche gilt für Lampen, die zerstörungsfrei aus dem Altgerät entnommen werden können. Der Endnutzer ist zudem selbst dafür verantwortlich, personenbezogene Daten auf dem Altgerät zu löschen.

Hinweise zum Recycling



Helpen Sie mit, alle Materialien zu recyceln, die mit diesem Symbol gekennzeichnet sind. Entsorgen Sie solche Materialien, insbesondere Verpackungen, nicht im sondern über die bereitgestellten Recyclingbehälter oder die entsprechenden örtlichen Sammelsysteme.

Recyceln Sie zum Umwelt- und Gesundheitsschutz auch elektrische und elektronische Geräte.

Rücknahmepflichten der Vertreiber in Deutschland

Wer auf mindestens 400 m² Verkaufsfläche Elektro- und Elektronikgeräte vertreibt oder sonst geschäftlich an an Endnutzer abgibt, ist verpflichtet, bei Abgabe eines neuen Geräts ein Altgerät des Endnutzers der gleichen Geräteart, das im Wesentlichen die gleichen Funktionen wie das neue Gerät erfüllt, am Ort der Abgabe oder in unmittelbarer Nähe hierzu unentgeltlich zurückzunehmen. Das gilt auch für Vertreiber von Lebensmitteln mit einer Gesamtverkaufsfläche von mindestens 800 m², die mehrmals im Kalenderjahr oder dauerhaft Elektro- und Elektronikgeräte anbieten und auf dem Markt bereitstellen. Solche Vertreiber müssen zudem auf Verlangen des Endnutzers Altgeräte, die in keiner äußeren Abmessung größer als 25 cm sind (kleine Elektrogeräte), im

Einzelhandelsgeschäft oder in unmittelbarer Nähe hierzu unentgeltlich zurückzunehmen; die Rücknahme darf in diesem Fall nicht an den Kauf eines Elektro- oder Elektronikgerätes geknüpft, kann aber auf drei Altgeräte pro Geräteart beschränkt drei Altgeräte pro Geräteart beschränkt werden.

Ort der Abgabe ist auch der private Haushalt, wenn das neue Elektro- oder Elektronikgerät dorthin geliefert wird; in diesem Fall ist die Abholung des Altgerätes für den Endnutzer kostenlos.

Die vorstehenden Pflichten gelten auch für den Vertrieb unter Verwendung von Fernkommunikationsmitteln, wenn die Vertreiber Lager- und Versandflächen für Elektro- und Elektronikgeräte bzw.

Gesamtlager- und -versandflächen für Lebensmittel vorhalten, die den oben genannten Verkaufsflächen entsprechen. Die unentgeltliche Abholung von Elektro- und Elektronikgeräten ist dann aber auf Wärmeüberträger (z. B. Kühlschränke), Bildschirme, Monitore und Geräte, die Bildschirme mit einer Oberfläche von mehr als 100 cm² enthalten, und Geräte beschränkt, bei denen mindestens eine der äußeren Abmessungen mehr als 50 cm beträgt. Für alle übrigen Elektro- und Elektronikgeräte muss der Vertreiber geeignete Rückgabemöglichkeiten in Endnutzer gewährleisten; das gilt auch für kleine Elektrogeräte (s.o.), die der Endnutzer zurückgeben will, ohne ein neues Gerät zu kaufen.

Rücknahmepflichten von Vertreibern und andere Möglichkeiten der Entsorgung von Elektro- und Elektronikgeräten in der Region Wallonien

Vertreiber, die Elektro- und Elektronikgeräte verkaufen, sind verpflichtet, bei der Lieferung von Neugeräten Altgeräte desselben Typs, die im Wesentlichen die gleichen Funktionen wie die Neugeräte erfüllen, kostenlos vom Endverbraucher zurückzunehmen. Dies gilt auch bei der Lieferung von neuen Elektro- und Elektronikgeräten oder beim Fernabsatz.

Darüber hinaus ist jeder, der Elektro- und Elektronikgeräte auf einer Verkaufsfläche von mindestens 400 m² verkauft, verpflichtet, Altgeräte, die in keiner äußeren Abmessung größer als 25 cm sind (Elektrokleingeräte), im Ladengeschäft oder in unmittelbarer Nähe kostenlos zurückzunehmen; die Rücknahme darf in diesem Fall nicht vom Kauf eines Elektro- oder Elektronikgerätes abhängig gemacht werden.

Die Rücknahme von Elektro- und Elektronikgeräten kann auch auf Containerplätzen oder zugelassenen Recyclinghöfen erfolgen. Für weitere Informationen wenden Sie sich bitte an Ihre Gemeindeverwaltung.

FÜR PERFEKTE ERGEBNISSE

Danke, dass Du Dich für dieses AEG-Produkt entschieden hast. Wir haben es geschaffen, damit Du viele Jahre von seiner ausgezeichneten Leistung und den innovativen Technologien, die Dir das Leben erleichtern, profitieren kannst. Es ist mit Funktionen ausgestattet, die in gewöhnlichen Geräten nicht vorhanden sind. Nimm Dir ein paar Minuten Zeit zum Lesen, um seine Vorzüge kennen zu lernen.

Besuche uns auf unserer Website, um:



Anwendungshinweise, Prospekte und Informationen zu Fehlerbehebung und Kundendienst zu erhalten: www.aeg.com/webselfservice



Registrierte Dein Produkt, um einen erstklassigen Service zu erhalten: www.registreaeg.com



Um Zubehör, Verbrauchsmaterial und Original-Ersatzteile für Dein Gerät zu kaufen: www.aeg.com/shop

KUNDENDIENST UND SERVICE

Halte folgende Angaben bereit, wenn Du Dich an unseren autorisierten Kundendienst wendest:

AEG

Οδηγίες χρήσης

AAF3B, AAF5B, AAF7B

Φριτέζα αέρος

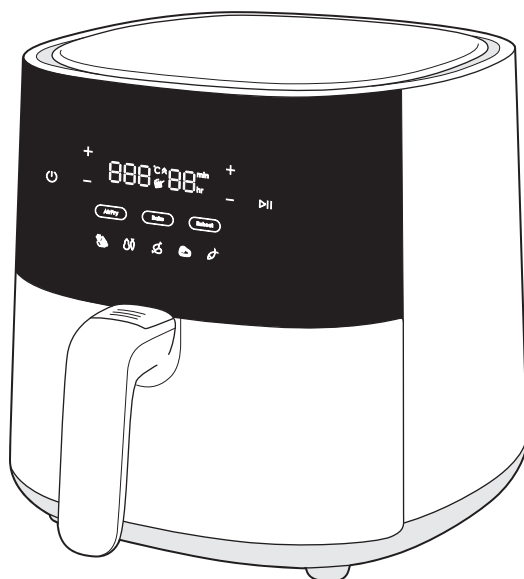

Γενική επισκόπηση

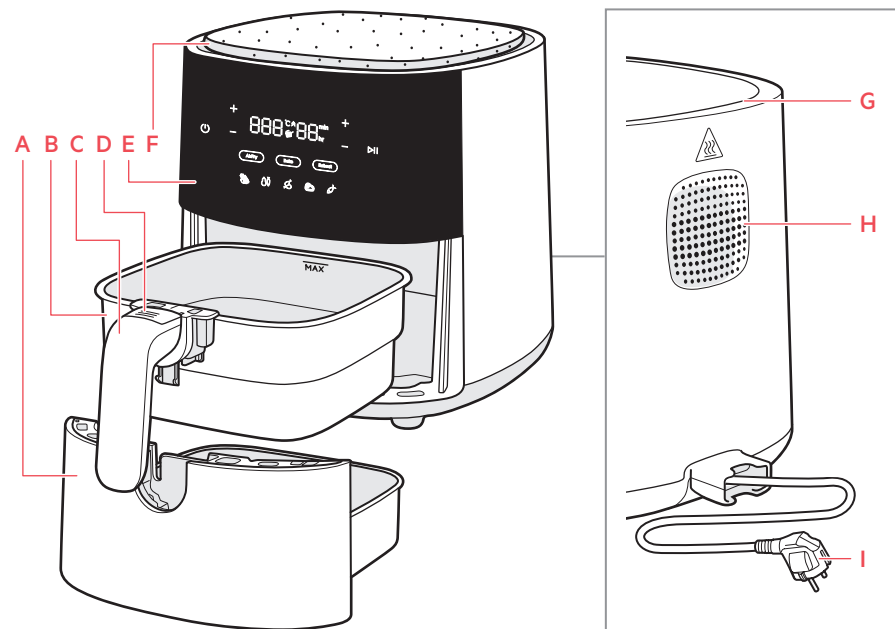

- | | | | |
|-----------------|--------------------------------------|-----------------------|----------------------|
| A Ταψί | D Κομπτί απασφάλισης καλαθιού | F MultiCoaster | H Έξοδος αέρα |
| B Καλάθι | E Πίνακας χειριστηρίων | G Είσοδος αέρα | I Καλώδιο |
| C Λαβή | | | |

Τα αξεσουάρ μπορεί να ποικίλουν από το ένα μοντέλο στο άλλο

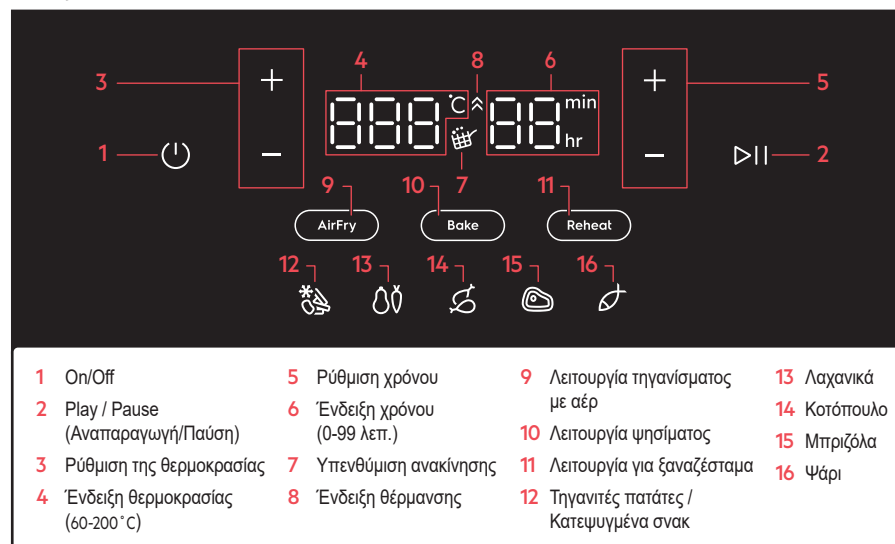

EN
BG
CA
NL
FR
DE
GR
IT
ES
PT

Πριν από την πρώτη χρήση

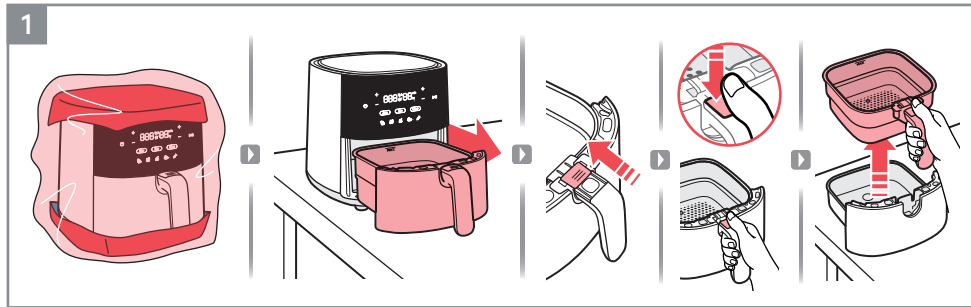

1. Αφαιρέστε όλα τα υλικά συσκευασίας και το προστατευτικό υλικό.

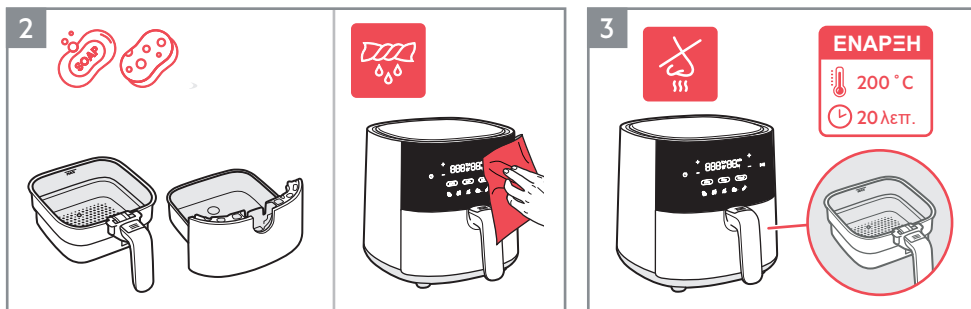

2. Καθαρίζετε το καλάθι και το ταψί με ζεστό νερό και απορρυπαντικό πιάτων. Σκουπίζετε το εσωτερικό και το εξωτερικό της συσκευής με ένα μαλακό πανί.

3. Είναι φυσιολογικό μια νέα μονάδα να αναδύει οσμές τις πρώτες φορές που χρησιμοποιείται. Θέστε σε λειτουργία την άδεια φριτέζα αέρα στους 200°C για 20 λεπτά πριν από την πρώτη χρήση για να αποφύγετε κάτι τέτοιο.

Τρόπος χρήσης

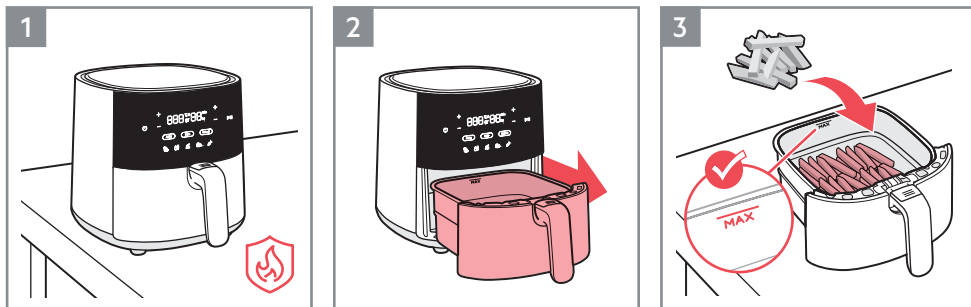

1. Τοποθετήστε τη συσκευή σε μια επίπεδη, σταθερή και ανθεκτική στη θερμότητα επιφάνεια.
2. Τραβήξτε έξω το ταψί και τοποθετήστε το σε σταθερή επιφάνεια.
3. Τοποθετήστε τα τρόφιμα στο καλάθι, παρατηρώντας την ένδειξη χωρητικότητας «MAX» (Μέγιστο).

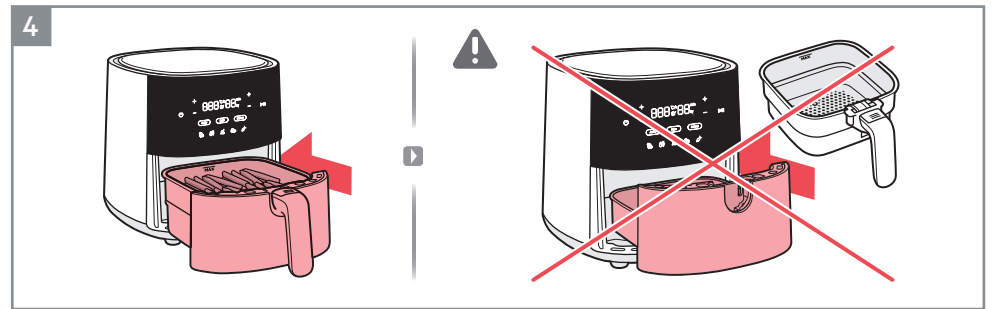

4. Σπρώξτε το ταψί με το φαγητό εντελώς πίσω μέσα στη συσκευή.

⚠ **ΠΡΟΣΟΧΗ:** Μη χρησιμοποιείτε τη συσκευή χωρίς το καλάθι.

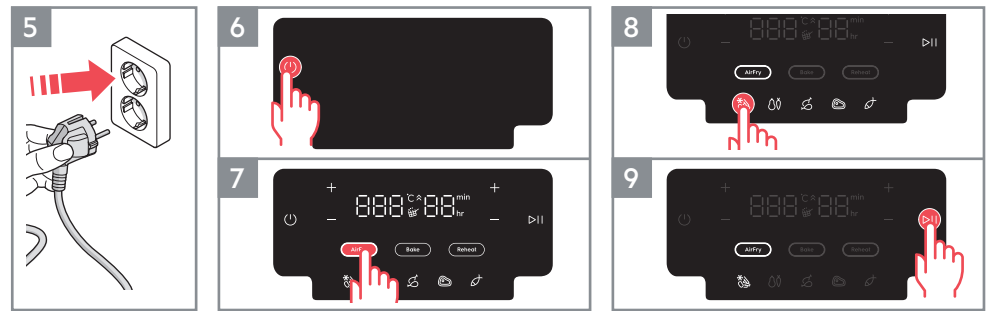

5. Συνδέστε τη συσκευή στην πρίζα.

6. Πιέστε το κουμπί On/Off.

7. Επιλέξτε τον επιθυμητό τρόπο μαγειρέματος. Για παράδειγμα, τη λειτουργία τηγανίσματος με αέρα.

8. Ρυθμίστε τον χρόνο και τη θερμοκρασία ανάλογα με τις προτιμήσεις σας ή επιλέξτε μία από τις προκαθορισμένες συνταγές. Για παράδειγμα, τηγανιτές πατάτες.

9. Πατήστε το κουμπί Αναπαραγωγή/ Παύση.

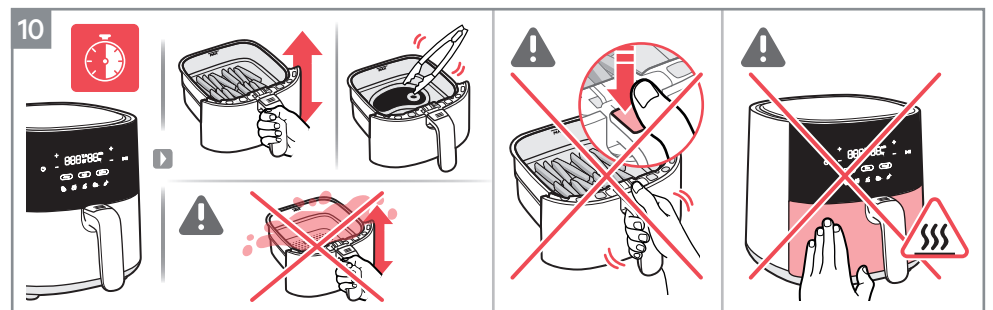

10. Ανάλογα με τον τύπο του συστατικού, γυρίζετε το φαγητό στη μέση του μαγειρέματος ή κάθε 7 λεπτά χρησιμοποιώντας ένα ανθεκτικό στη θερμότητα εργαλείο ή απλώς ανακινώντας προσεκτικά το φαγητό μέσα στο καλάθι (δείτε τον Οδηγό μαγειρέματος).

⚠ **ΠΡΟΣΟΧΗ:** Προσέξτε να μην πιέσετε το «Κουμπί απασφάλισης καλαθιού» όταν ανακινείτε το φαγητό.

⚠ **ΠΡΟΣΟΧΗ:** Να είστε προσεκτικοί με τις ζεστές επιφάνειες όταν η συσκευή χρησιμοποιείται.

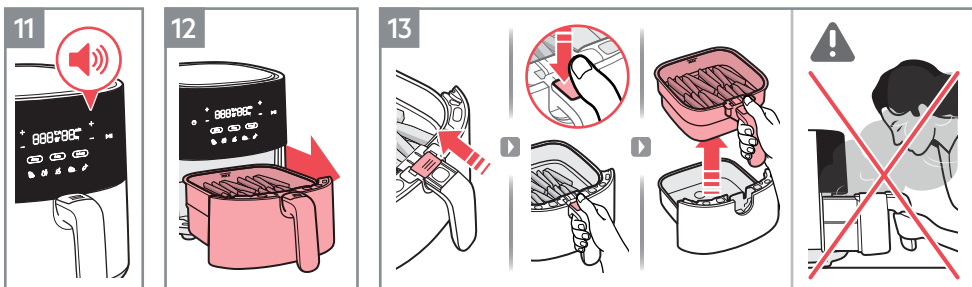

11. Στο τέλος του χρόνου μαγειρέματος, η συσκευή εκπέμπει ένα ηχητικό σήμα.
12. Αφαιρέστε προσεκτικά το ταψί και τοποθετήστε το σε μια ανθεκτική στη θερμότητα επιφάνεια.
13. Για να αφαιρέσετε το καλάθι από το ταψί, ακολουθήστε τις παρακάτω οδηγίες:
- Σύρετε το διάφανο κάλυμμα κουμπιού
 - Πιέστε το «Κουμπί απασφάλισης καλαθιού»
 - Σηκώστε το καλάθι από το ταψί

▲ ΠΡΟΣΟΧΗ: Μπορεί να εξέλθει ζεστός ατμός από το καλάθι όταν αυτό ανοίγει στο μέσο ή στο τέλος του μαγειρέματος. Βεβαιωθείτε ότι το πρόσωπο, τα χέρια και τα μπράτσα σας είναι μακριά από τον ατμό όταν το ανοίγετε.

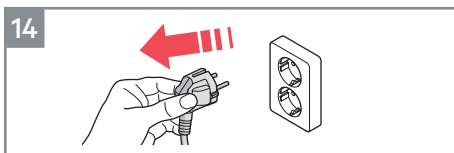

14. Αποσυνδέετε τη συσκευή από την πρίζα μετά τη χρήση.

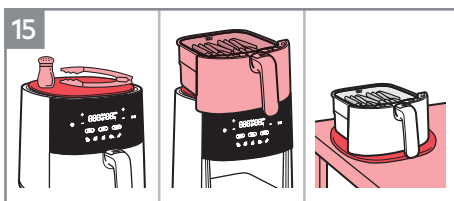

15. Το ευέλικτο MultiCoaster ταιριάζει πάνω στη φριτέζα αέρα σαν εστία εξοικονόμησης χώρου για το καλάθι μαγειρέματος ή θέση για να ακουμπάτε τα εργαλεία της κουζίνας και τα μπαχαρικά κατά το μαγείρεμα. Είναι επίσης αφαιρούμενο για χρήση στο τραπέζι όταν σερβίρετε φαγητό από το θερμό καλάθι.*

* Τα αξεσουάρ μπορεί να ποικίλουν από το ένα μοντέλο στο άλλο.

ΣΗΜΕΙΩΣΗ: Προσέξτε με το λάδι ώστε να αποφύγετε λεκέδες στο υλικό από φελλό.

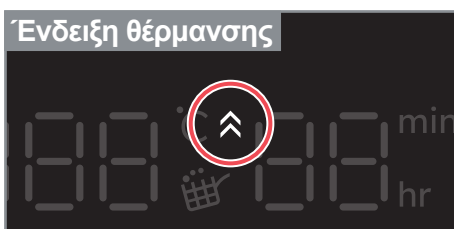

Ένδειξη θέρμανσης

Η «Ένδειξη θέρμανσης» ενεργοποιείται όταν επιλεγεί η «Λειτουργία ψησίματος» και λειτουργεί ως λειτουργία προθέρμανσης έτσι ώστε η φριτέζα αέρα να έχει την ιδανική θερμοκρασία πριν μαγειρέψει τις αγαπημένες σας συνταγές. Ο χρονοδιακόπτης αρχίζει να μετρά αντίστροφα μόνο αφού ολοκληρωθεί η προθέρμανση.

Εάν επιθυμείτε, μπορείτε να παραλείψετε το βήμα προθέρμανσης πατώντας το πλήκτρο «Αναπαγωγή/ Παύση». Στη συνέχεια, η οθόνη θα εμφανίσει την επιθυμητή θερμοκρασία, ενώ το εικονίδιο «Ένδειξη θέρμανσης» θα σβήσει και ο χρονοδιακόπτης θα αρχίσει να μετρά αντίστροφα.



Υπενθύμιση ανακίνησης

Η «Υπενθύμιση ανακίνησης» ενεργοποιείται κατά τη διάρκεια των προρυθμισμένων ορισμένων συνταγών, όπως οι Τηγανιτές πατάτες/ Κατεψυγμένα σνακ, Λαχανικά και Κοτόπουλο.

Όταν έρθει η ώρα να ανακινήσετε ή να γυρίσετε το φαγητό, θα ανάψει το εικονίδιο «Υπενθύμιση ανακίνησης» και θα αναβοσβήνει για ένα λεπτό, ενώ θα ακουστεί ένα ηχητικό σήμα για τρεις φορές.

Η «Υπενθύμιση ανακίνησης» δεν είναι υποχρεωτική, συνεπώς το μαγείρεμα θα συνεχιστεί ως συνήθως ακόμα και αν δεν γυρίσετε ή ανακινήσετε το φαγητό.

Οδηγός μαγειρέματος

	300~800γρ.	15~30λεπ.	180 °C	✓		
	300~800γρ.	20~30λεπ.	180 °C	✓		✓
	100~500γρ.	10~20λεπ.	170 °C	✓		✓
	100~400γρ.	10λεπ.	200 °C		✓	
	100~200γρ.	10λεπ.	200 °C		✓	
	100~500γρ.	10~30λεπ.	180 °C		✓	
	100~500γρ.	13~20λεπ.	180 °C		✓	
	800~1200 γρ. Μέγ. 1.2kg	45~60λεπ.	180 °C		✓	
	100~500γρ.	10~15λεπ.	140 °C		✓	
	100~500γρ.	10λεπ.	180 °C		✓	
	25~50γρ. το καθένα	10λεπ.	170 °C			

Καθαρισμός

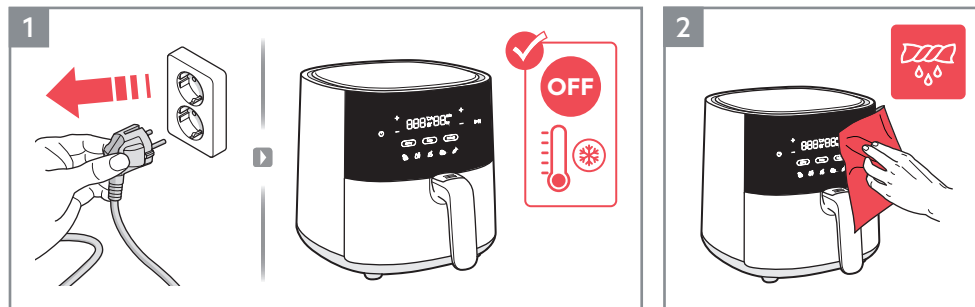

1. Αποσυνδέετε πάντα τη συσκευή από την πρίζα και περιμένετε να κρυώσει πριν την καθαρίσετε.
2. Σκουπίζετε το εξωτερικό της συσκευής με ένα μαλακό πανί.

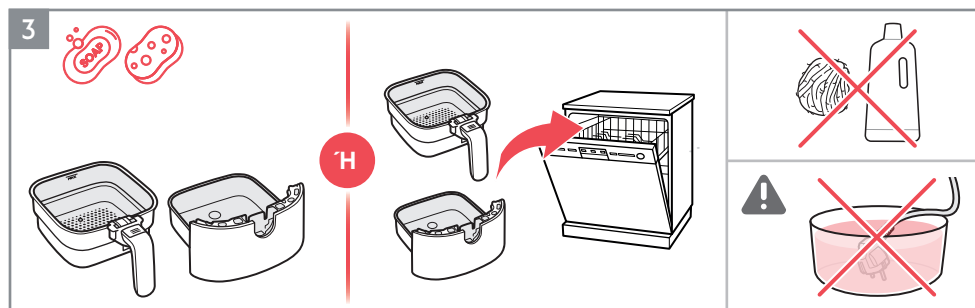

3. Καθαρίστε το καλάθι και το ταψί με ζεστό νερό και απορρυπαντικό πιάτων ή τοποθετήστε τα στο πλυντήριο πιάτων.

ΣΗΜΕΙΩΣΗ: Αποφεύγετε τη χρήση λειαντικών προϊόντων καθαρισμού ή μεταλλικών εργαλείων για την προστασία της αντικολλητικής επίστρωσης.

▲ ΠΡΟΣΟΧΗ: Μη βυθίζετε ποτέ το προϊόν, το καλώδιο του ή το φιλ σε νερό ή άλλο υγρό.

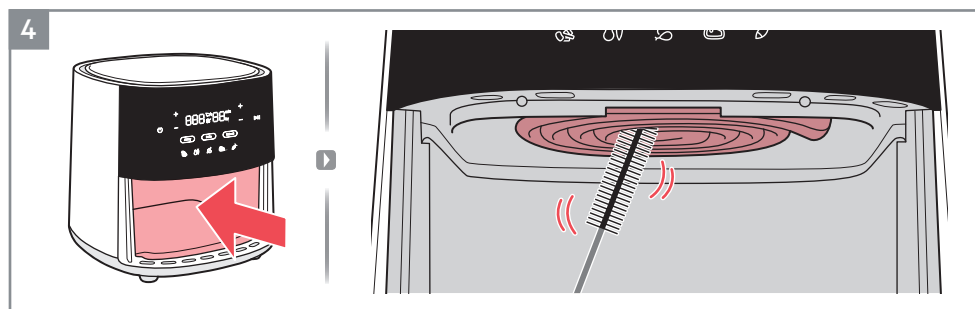

4. Καθαρίζετε το θερμαντικό στοιχείο με μια βούρτσα καθαρισμού.

ΣΗΜΕΙΩΣΗ: Βεβαιωθείτε ότι η συσκευή έχει κρυώσει εντελώς πριν καθαρίσετε το θερμαντικό στοιχείο.

Τι να κάνετε εάν...

Πρόβλημα	Ελέγξτε εάν...
Δεν μπορείτε να ενεργοποιήσετε ή να λειτουργήσετε τη συσκευή.	<ul style="list-style-type: none"> • Η συσκευή είναι σωστά συνδεδεμένη στην παροχή ρεύματος. • Το καλάθι και το ταψί βρίσκονται στη σωστή θέση. Βεβαιωθείτε ότι έχουν τοποθετηθεί πλήρως μέσα στη συσκευή για την ενεργοποίηση της παροχής ρεύματος. • Έχει ρυθμιστεί ο χρόνος μαγειρέματος.
Δεν μπορείτε να σύρετε το ταψί μέσα στη συσκευή.	<ul style="list-style-type: none"> • Το καλάθι είναι γεμάτο πάνω από τη μέγιστη χωρητικότητά του. • Το καλάθι έχει τοποθετηθεί σωστά. Πρέπει να κάνει κλικ όταν το τοποθετείτε στο ταψί. • Υπάρχει ένα αντικείμενο κάτω από το ταψί που αποτελεί εμπόδιο για να το κλείσετε σωστά.
Από τη συσκευή εξέρχεται λευκός καπνός.	<ul style="list-style-type: none"> • Το φαγητό που ετοιμάζετε είναι πολύ λιπαρό. • Το ταψί και το καλάθι είναι καθαρά.
Η οθόνη εμφανίζει την ένδειξη E1	• Температурният сензор се изключва или е прекъснат.
Η οθόνη εμφανίζει την ένδειξη E2	• Ο αισθητήρας θερμοκρασίας έχει βραχυκυκλώσει.

* Σε περίπτωση που η οθόνη εμφανίσει το σφάλμα E1 ή E2, η συσκευή πρέπει να επισκευαστεί από Κέντρο σέρβις.

Τεχνικά χαρακτηριστικά

Προϊόν	Φριτέζα αέρα		
Μοντέλο	AAF3B	AAF5B	AAF7B
Τάση (V~)	220 V - 240 V	220 V - 240 V	220 V - 240 V
Ισχύς (W)	1350 W	1500 W	1800 W
Συχνότητα (Hz)	50-60 Hz	50-60 Hz	50-60 Hz
Χωρητικότητα	3.3 L	5 L	6.8 L

AEG

Συμβουλές ασφαλείας

AAF3B, AAF5B, AAF7B

Φριτέζα αέρα

Αυτή η συσκευή μπορεί να χρησιμοποιηθεί από παιδιά άνω των 8 ετών και από άτομα με μειωμένες σωματικές, αισθητηριακές ή νοητικές δυνατότητες ή με έλλειψη εμπειρίας και γνώσης αν επιβλέπονται ή καθοδηγούνται από άλλους σχετικά με την ασφαλή χρήση της συσκευής και κατανοούν τους κινδύνους που υπάρχουν. Τα παιδιά δεν πρέπει να παίζουν με τη συσκευή. Ο καθαρισμός και η συντήρηση από τον χρήστη δεν πρέπει να πραγματοποιούνται από παιδιά χωρίς επίβλεψη.

Αυτή η συσκευή δεν προορίζεται για χρήση από άτομα (συμπεριλαμβανομένων των παιδιών) με μειωμένες σωματικές, αισθητηριακές ή διανοητικές ικανότητες ή έλλειψη εμπειρίας και γνώσης εκτός και αν έχουν επίβλεψη ή τους έχουν δοθεί οδηγίες σχετικά με την ασφαλή χρήση της συσκευής και κατανοούν τους κινδύνους που υπάρχουν από άτομο υπεύθυνο για την ασφάλειά τους.

Τα παιδιά πρέπει να εποπτεύονται ώστε να διασφαλίζεται ότι δεν παίζουν με τη συσκευή. Κρατήστε τη φριτέζα αέρα και το καλώδιο τροφοδοσίας μακριά από παιδιά κάτω των 8 ετών. Αυτή η συσκευή προορίζεται μόνο για κανονική οικιακή χρήση.

Εάν το καλώδιο τροφοδοσίας έχει υποστεί ζημιά ή έχει σπάσει, πρέπει να αντικατασταθεί από αντιπρόσωπο σέρβις ή αντίστοιχα εξειδικευμένο άτομο για την αποφυγή κινδύνων ασφαλείας.

Οι προσβάσιμες επιφάνειες μπορεί να θερμανθούν κατά τη χρήση.

Μην καλύπτετε τα ανοίγματα εισόδου αέρα και εξόδου αέρα όταν η συσκευή βρίσκεται σε λειτουργία.

Να επιστρέψετε πάντα τη συσκευή σε εξουσιοδοτημένο κέντρο σέρβις για έλεγχο ή επισκευή. Μην επιχειρήσετε να επισκευάσετε τη συσκευή μόνοι σας.

Μην τοποθετείτε τη συσκευή επάνω ή κοντά σε καυτή κουζίνα αερίου, οποιοδήποτε είδους ηλεκτρική κουζίνα, ηλεκτρικές εστίες μαγειρέματος ή σε θερμαινόμενο φούρνο.

Να βεβαιώνετε πάντα ότι το φις έχει τοποθετηθεί σωστά στην πρίζα.

Κρατήστε το καλώδιο τροφοδοσίας μακριά από ζεστές επιφάνειες ή αιχμηρά αντικείμενα για την αποφυγή πρόκλησης ζημιάς. Μην τοποθετείτε ποτέ εύφλεκτα, εκρηκτικά ή διαβρωτικά υλικά στο καλάθι.

Μην πιέζετε υπερβολικά, λυγίζετε, περιστρέψετε ή τοποθετείτε βαριά αντικείμενα στο καλώδιο τροφοδοσίας ώστε να αποτρέψετε την έκθεση ή το σπάσιμο του πυρήνα του.

Μη χρησιμοποιείτε τη συσκευή εάν το φις, το καλώδιο τροφοδοσίας ή η ίδια η συσκευή έχουν υποστεί ζημιά. Ποτέ μην ξεκινάτε το μαγείρεμα χωρίς να είναι τοποθετημένο το καλάθι.

Μη γεμίζετε το καλάθι πάνω από τη γραμμή «MAX» (Μέγιστο) για να αποφευχθεί η επαφή του φαγητού με το θερμαντικό στοιχείο. Μην αγγίζετε το καλάθι απευθείας με τα χέρια σας κατά τη διάρκεια ή αμέσως μετά από τη χρήση για να αποφύγετε το ζεμάτισμα.

Μη χρησιμοποιείτε πλαστικά σκεύη ή κανονικά χάρτινα υλικά περιτυλίγματος για να τυλίξετε τα τρόφιμα για μαγείρεμα.

Μην εισάγετε πείρους, σύρματα ή άλλα αντικείμενα σε οποιοδήποτε άνοιγμα της φριτέζας αέρα για την αποφυγή ηλεκτροπληξίας ή τραυματισμού.

Βεβαιωθείτε ότι έχετε αποσυνδέσει τη φριτέζα αέρα από την πρίζα πριν την καθαρίσετε ή την επισκευάσετε. Μη μετακινείτε ή ανακινείτε τη φριτέζα κατά τη διάρκεια της χρήσης.

Μην τοποθετείτε ξένα αντικείμενα μέσα στον διακόπτη ασφαλείας για την αποφυγή κινδύνου.

ΠΡΟΣΟΧΗ: Θερμές επιφάνειες. 

ΑΠΟΡΡΙΨΗ



Αυτό το σύμβολο στο προϊόν ή στη συσκευασία του υποδεικνύει ότι το προϊόν δεν πρέπει να απορρίπτεται μαζί με τα οικιακά απορρίμματα. Για να ανακυκλώσετε το προϊόν σας, πηγαίνετε το σε ένα επίσημο σημείο συλλογής ή σε ένα κέντρο σέρβις της AEG που μπορεί να αφαιρέσει και να ανακυκλώσει την μπαταρία και τα ηλεκτρικά μέρη με ασφαλή και επαγγελματικό τρόπο. Ακολουθήστε τους κανόνες της χώρας σας για την ξεχωριστή συλλογή ηλεκτρικών προϊόντων και επαναφορτιζόμενων μπαταριών.

Η AEG επιφυλάσσει το δικαίωμα να αλλάξει τα προϊόντα, τις πληροφορίες και τις προδιαγραφές χωρίς ειδοποίηση.

ΓΙΑ ΤΕΛΕΙΑ ΑΠΟΤΕΛΕΣΜΑΤΑ

Σας ευχαριστούμε που επιλέξατε αυτό το προϊόν της AEG. Το σχεδιάσαμε για να σας παρέχει άψογη απόδοση για πολλά χρόνια, με πρωτοποριακές τεχνολογίες που θα κάνουν τη ζωή σας πιο απλή και με χαρακτηριστικά που ίσως δεν θα βρείτε σε κοινές συσκευές. Αφιερώστε λίγα λεπτά και διαβάστε τις οδηγίες ώστε να διασφαλίσετε την καλύτερη δυνατή χρήση της συσκευής σας.

Επισκεφθείτε τον ιστότοπό μας για να:



Βρείτε υποδείξεις χρήσης, φυλλάδια, συμβουλές για την επίλυση προβλημάτων, πληροφορίες σέρβις: www.aeg.com/webselfservice



Καταχωρίστε το προϊόν σας ώστε να έχετε καλύτερο σέρβις: www.registreaeg.com



Αγοράστε αξεσουάρ και αναλώσιμα για τη συσκευή σας: www.aeg.com/shop

ΥΠΟΣΤΗΡΙΞΗ ΠΕΛΑΤΩΝ ΚΑΙ ΣΕΡΒΙΣ

ταν επικοινωνείτε με το Σέρβις, βεβαιωθείτε ότι έχετε διαθέσιμα τα ακόλουθα στοιχεία:

AEG

Libretto di istruzioni

AAF3B, AAF5B, AAF7B

Friggitrice ad aria

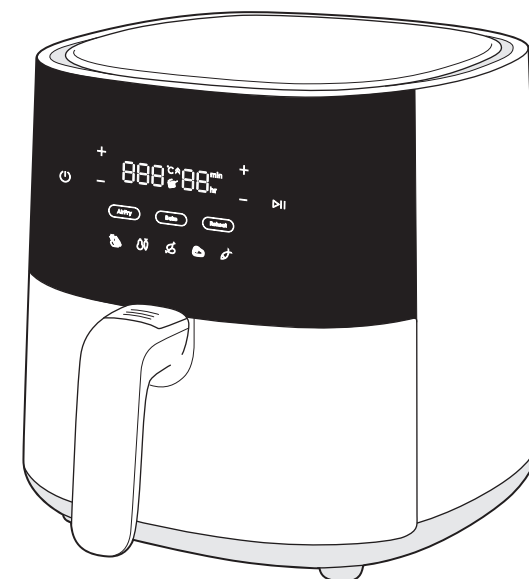

Panoramica generale

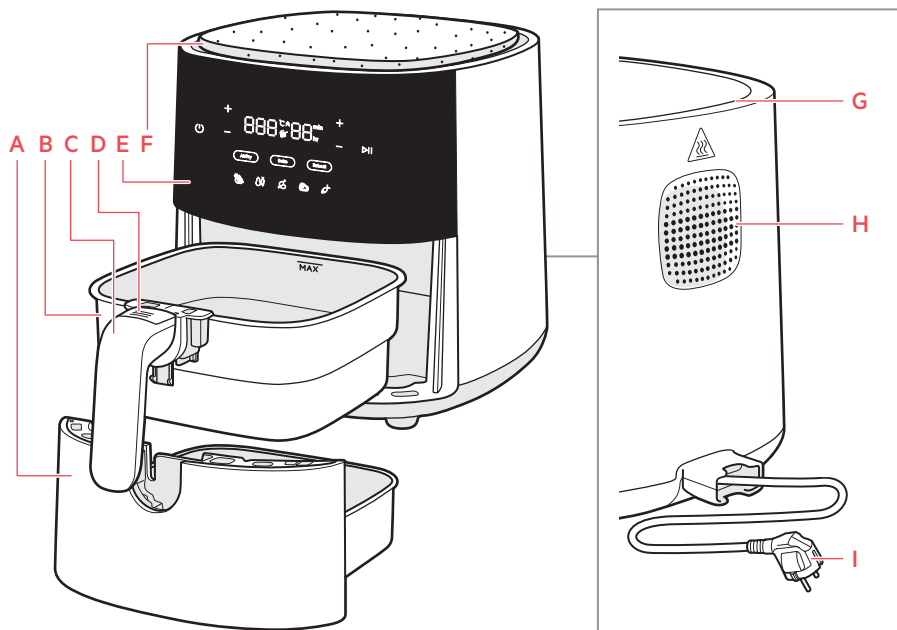

- | | | | |
|---------------------|----------------------------------|----------------------|-------------------------|
| A Cassetto | D Tasto di rilascio del cestello | F MultiCoaster | H Uscita dell'aria |
| B Cestello | E Pannello dei comandi | G Ingresso dell'aria | I Cavo di alimentazione |
| C Maniglia cestello | | | |

Gli accessori possono variare da modello a modello

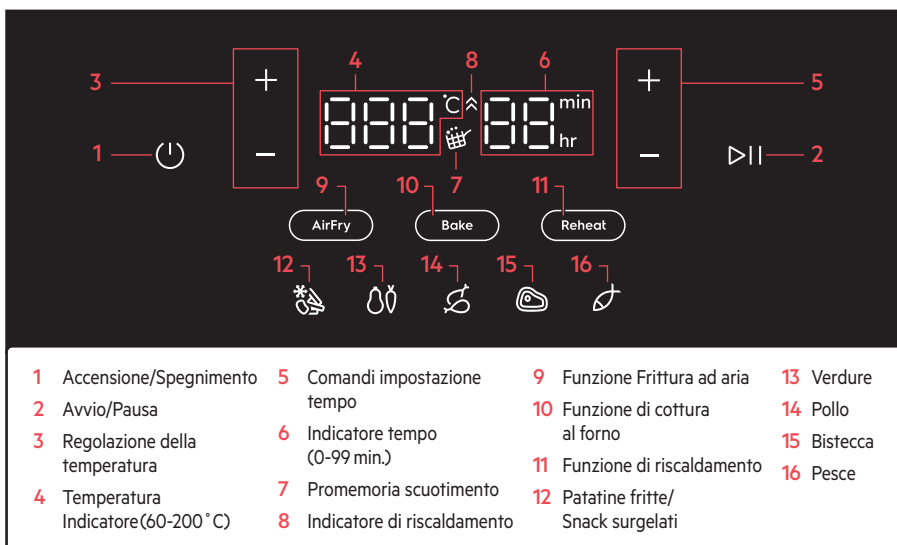

Prima del primo utilizzo

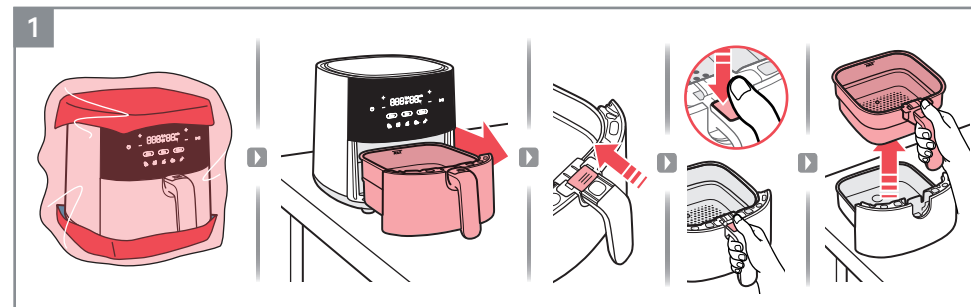

1. Rimuovere completamente l'imballaggio e il materiale protettivo.



2. Pulire il cestello e il cassetto con acqua tiepida e detergente per i piatti. Pulire l'interno e l'esterno dell'apparecchiatura con un panno morbido.
3. È normale che un'unità nuova emetta odore la prima volta che viene utilizzata. Per evitare che ciò accada, far funzionare la friggitrice ad aria vuota a 200 °C per 20 minuti prima del primo utilizzo.

Istruzioni per l'uso

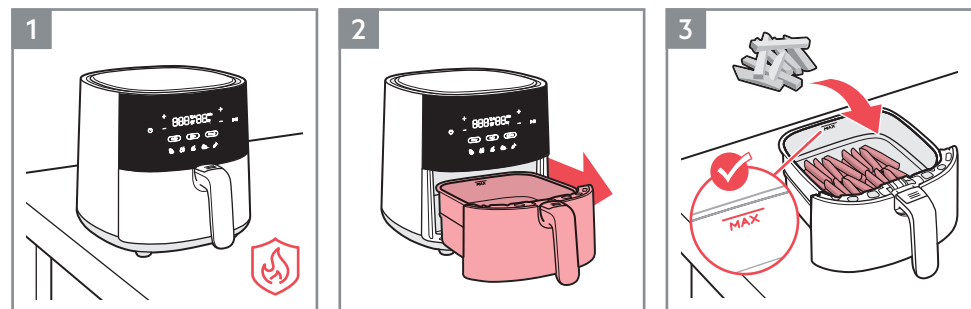

1. Posizionare l'apparecchiatura su una superficie piana, stabile e resistente al calore.
2. Estrarre il cassetto e posizionarlo su una superficie stabile.
3. Inserire gli alimenti nel cestello, rispettando l'indicazione di capacità "MAX".

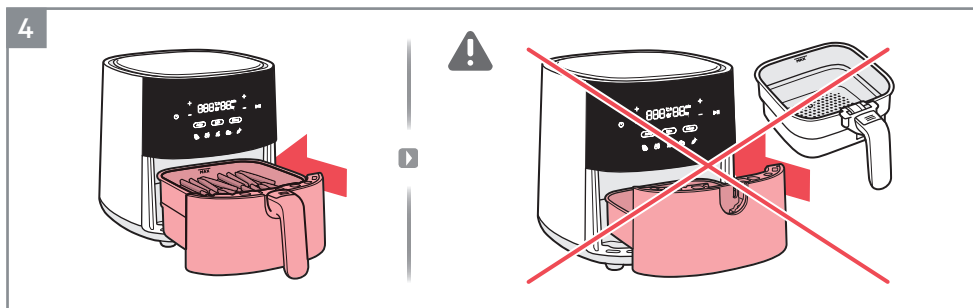

4. Spingere il senza il cestello con gli alimenti completamente all'interno dell'apparecchiatura.

▲ **ATTENZIONE:** Non usare l'apparecchiatura senza il cestello.

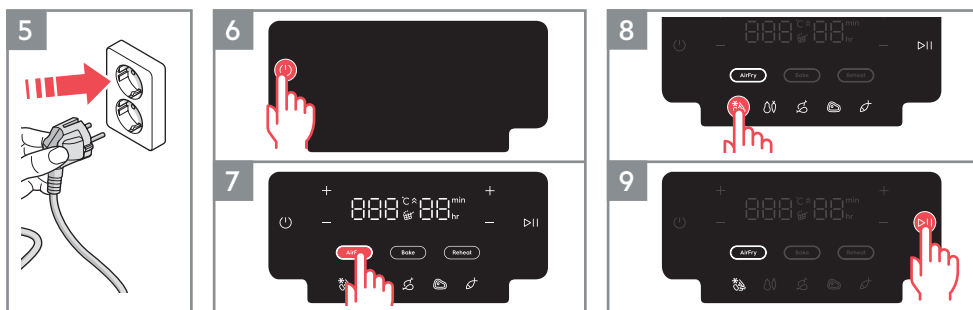

5. Inserire la spina dell'apparecchiatura nella presa di corrente.

6. Premere il tasto Accensione/Spegnimento.

7. Selezionare il metodo di cottura desiderato. Ad esempio, la funzione Frittura ad aria.

8. Regolare il tempo e la temperatura in base al proprio gusto o selezionare una delle ricette preimpostate. Ad esempio, patatine fritte.

9. Premere il tasto Avvio/Pausa.

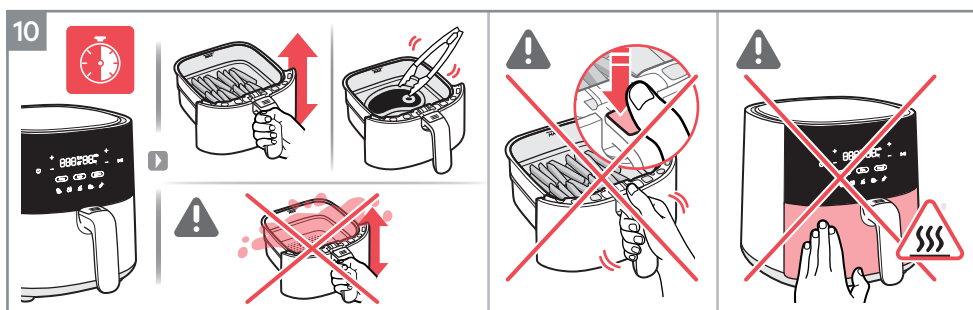

10. A seconda del tipo di ingredienti girare il cibo a metà cottura o ogni 7 minuti utilizzando un utensile resistente al calore o semplicemente scuotendo con cautela gli alimenti all'interno del cestello (vedere la Guida alla cottura).

▲ **ATTENZIONE:** Fare attenzione a non premere il "Tasto di rilascio del cestello" quando si agita il cibo.

▲ **ATTENZIONE:** Fare attenzione alle superfici calde quando l'apparecchiatura è in funzione.

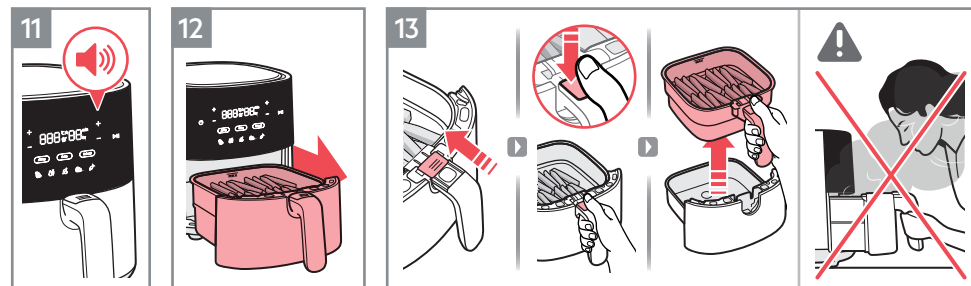

11. Al termine del tempo di cottura l'apparecchiatura emetterà un segnale acustico.

12. Rimuovere con cautela il cassetto e posizionarlo su una superficie resistente al calore.

13. Per rimuovere il cestello dal cassetto, attenersi alle istruzioni seguenti:

- Far scorrere la copertura trasparente dei tasti
- Premere il "tasto di rilascio del cestello"
- Sollevare il cestello rimuovendolo dal cassetto

▲ **ATTENZIONE:** Dal cestello può fuoriuscire del vapore caldo quando viene aperto a metà o a fine cottura. Assicurarsi di tenere il viso, le braccia e le mani lontani dal vapore al momento dell'apertura.

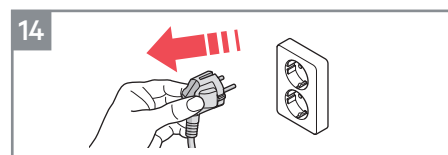

12. Dopo l'uso scollegare la spina dell'apparecchiatura dalla presa di corrente.

13. Il MultiCoaster versatile si adatta alla parte superiore della friggitrice ad aria come sottopentola salvaspazio per il cestello di cottura o come posizione di appoggio per utensili e spezie durante la cottura. Può anche essere rimosso per posizionarlo sul tavolo quando si servono gli alimenti prendendoli diretta cestello caldo.*

* Gli accessori possono variare da modello a modello.

NOTA: Fare attenzione all'olio per evitare macchie sul materiale di sughero.

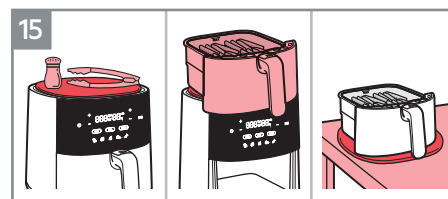

Indicatore di riscaldamento

L'"indicatore di riscaldamento" si attiva quando è selezionata la "Funzione cottura" e funge da funzione di preriscaldamento in modo che la friggitrice ad aria raggiunga la temperatura ideale prima di cucinare le ricette preferite. Il timer inizia il conto alla rovescia solo al termine del preriscaldamento.

Se lo si desidera, è possibile saltare la fase di preriscaldamento toccando il tasto "Avvio/Pausa". Il display mostrerà quindi la temperatura desiderata, mentre l'icona "Indicatore di riscaldamento" si spegnerà e il timer inizierà il conto alla rovescia.



Promemoria scuotimento

Il "Promemoria scuotimento" viene attivato durante le preimpostazioni di alcune ricette, come patatine fritte/snack surgelati, verdure e pollo.

Quando è il momento di scuotere o girare il cibo, l'icona "Promemoria scuotimento" si accende e lampeggia per un minuto, mentre un segnale acustico viene ripetuto per tre volte.

Il "Promemoria scuotimento" non è obbligatorio, quindi la cottura continuerà come al solito anche se non si girano o scuotono gli alimenti.

Guida alla cottura

						 Olio
	300~800g	15~30 min	180 °C			
	300~800g	20~30 min	180 °C			
	100~500g	10~20 min	170 °C			
	100~400g	10 min	200 °C			
	100~200g	10 min	200 °C			
	100~500g	10~30 min	180 °C			
	100~500g	13~20 min	180 °C			
 Max 1.2kg	800~1200g	45~60 min	180 °C			
	100~500g	10~15 min	140 °C			
	100~500g	10 min	180 °C			
	25~50g ciascuno	10 min	170 °C			

Pulizia

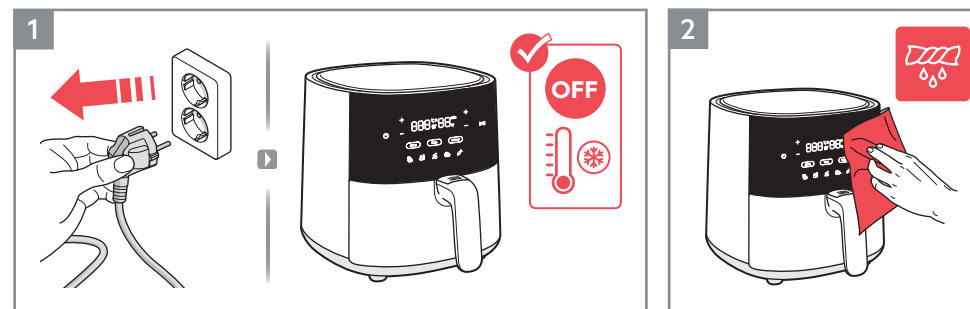

1. Scollegare sempre la spina dell'apparecchiatura dall'alimentazione e attendere che si raffreddi prima di pulirla.
2. Pulire l'esterno dell'apparecchiatura con un panno morbido.

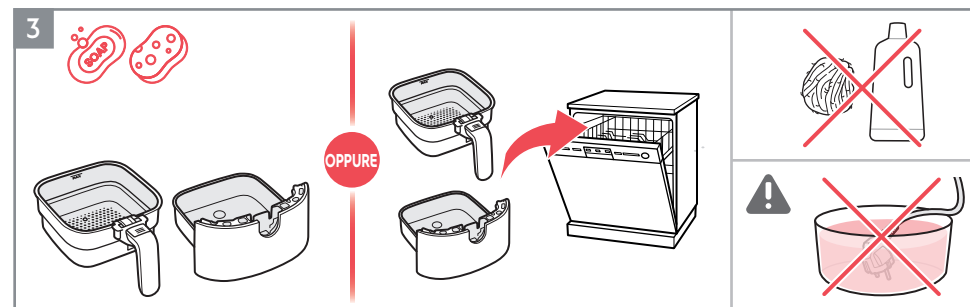

3. Pulire il cestello e il cassetto con acqua tiepida e detergente per i piatti o metterli in lavastoviglie.
 NOTA: Evitare di utilizzare prodotti di pulizia abrasivi o utensili metallici per proteggere il rivestimento antiaderente.
 ⚠ ATTENZIONE: Non immergere mai il prodotto, il suo cavo o la spina nell'acqua o in altri.

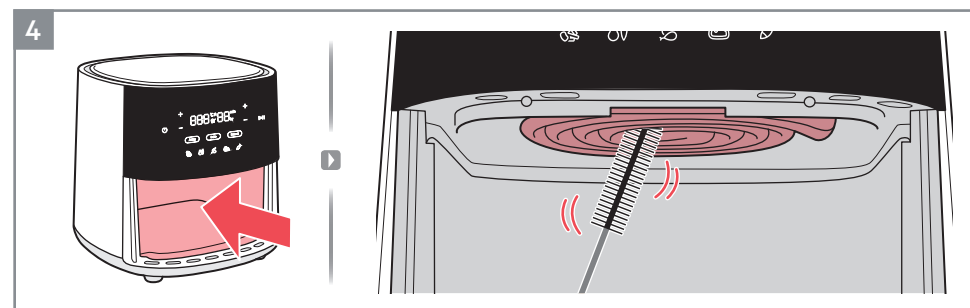

4. Pulire la resistenza con una spazzola di pulizia.
 NOTA: Assicurarsi che l'apparecchiatura si sia raffreddata completamente prima di pulire la resistenza.

Cosa fare se...

Problema	Controllare se...
Non è possibile attivare l'apparecchiatura o metterla in funzione.	<ul style="list-style-type: none">• L'apparecchiatura è collegata correttamente alla rete elettrica.• Il cestello e il cassetto sono nella posizione corretta. Assicurarsi che siano spinti completamente nell'apparecchiatura per consentire l'alimentazione elettrica.• Il tempo di cottura è impostato.
Non è possibile far scorrere il cassetto nell'apparecchiatura.	<ul style="list-style-type: none">• Il cestello è stato riempito oltre la sua capacità massima.• Il cestello è posizionato correttamente. Si deve sentire un clic quando lo si posiziona nel cassetto.• C'è un oggetto sotto il cassetto che ostacola la chiusura corretta.
Un fumo bianco fuoriesce dall'apparecchiatura.	<ul style="list-style-type: none">• Gli alimenti in preparazione sono troppo grassi.• Il cassetto e il cestello sono puliti.
Il display visualizza E1	<ul style="list-style-type: none">• Il sensore di temperatura si sta spegnendo o scollegando.
Il display visualizza E2	<ul style="list-style-type: none">• Il sensore di temperatura è in cortocircuito.

* Nel caso in cui il display mostri un errore E1 o E2, l'apparecchiatura deve essere riparata da un Centro di assistenza.

Dati tecnici

Prodotto	Friggitrice ad aria		
Modello	AAF3B	AAF5B	AAF7B
Tensione (V~)	220 V - 240 V	220 V - 240 V	220 V - 240 V
Potenza (W)	1350 W	1500 W	1800 W
Frequenza (Hz)	50-60 Hz	50-60 Hz	50-60 Hz
Capacità	3.3 L	5 L	6.8 L

AEG

Indicazioni di sicurezza

AAF3B, AAF5B, AAF7B

Friggitrice ad aria

EN USER MANUAL
BG КНИЖКА С ИНСТРУКЦИИ
CA LLIBRE D'INSTRUCCIONS
NL HANDLEIDING

FR NOTICE D'UTILISATION
DE GEBRAUCHSANWEISUNG
GR ΒΙΒΛΙΟ ΟΔΗΓΙΩΝ
IT LIBRETTO DI ISTRUZIONI

ES LIBRO DE INSTRUCCIONES
PT MANUAL DE INSTRUÇÕES

Questa apparecchiatura può essere usata dai bambini a partire da 8 anni e da adulti con capacità fisiche, sensoriali o mentali limitate o con scarsa esperienza o conoscenza sull'uso dell'apparecchiatura, solamente se sorvegliati o se istruiti relativamente all'uso dell'apparecchiatura e se hanno compreso i rischi coinvolti. I bambini non devono giocare con l'apparecchiatura. La pulizia e gli interventi di manutenzione non devono essere eseguiti dai bambini senza supervisione.

Questa apparecchiatura non è destinata all'uso da parte di persone (inclusi i bambini) con capacità fisiche, sensoriali o mentali limitate o con scarsa esperienza o conoscenza sull'uso dell'apparecchiatura, a meno che una persona responsabile della loro sicurezza non li sorvegli o non li abbia istruiti relativamente all'uso dell'apparecchiatura e loro abbiano compreso i rischi coinvolti. Si raccomanda di controllare che i bambini non giochino con l'apparecchiatura.

Tenere la friggitrice ad aria e il cavo di alimentazione fuori dalla portata dei bambini di età inferiore agli 8 anni.

Questa apparecchiatura è destinata esclusivamente al normale uso domestico.

Se il cavo di alimentazione è danneggiato o rotto, deve essere sostituito da un tecnico autorizzato o da una persona qualificata per evitare situazioni di pericolo.

La superficie accessibile può diventare bollente durante l'uso.

Non coprire le aperture di ingresso dell'aria e quelle di uscita dell'aria mentre l'apparecchiatura è in funzione.

Riportare sempre l'apparecchiatura a un centro di assistenza autorizzato per l'esame o la riparazione. Non cercare di eseguire le riparazioni da sé.

Non posizionare l'apparecchiatura sopra o vicino a fornelli a gas caldo, fornelli elettrici di qualsiasi tipo, piastre di cottura elettriche o in un forno riscaldato.

Assicurarsi sempre che la spina sia inserita correttamente nella presa.

Tenere il cavo di alimentazione lontano da superfici calde o oggetti appuntiti per evitare danni. Non mettere mai nulla di infiammabile, esplosivo o corrosivo nel cestello.

Non schiacciare, piegare, torcere o posizionare oggetti eccessivamente pesanti sul cavo di alimentazione per evitare di esporne o romperne il conduttore interno.

Non utilizzare l'apparecchiatura se la spina, il cavo di alimentazione o l'apparecchiatura stessa sono danneggiati.

Non iniziare mai a cucinare senza che il cestello sia in posizione.

Non riempire il cestello oltre la linea "MAX" per evitare che gli alimenti tocchino con la resistenza. Non toccare il cestello direttamente con le mani durante o subito dopo l'uso per evitare scottature.

Non utilizzare utensili di plastica o materiali di avvolgimento di carta normali per avvolgere gli alimenti per la cottura.

Non inserire perni, fili metallici o altri oggetti nelle aperture della friggitrice ad aria per evitare scosse elettriche o lesioni.

Assicurarsi di scollegare la spina della friggitrice ad aria dall'alimentazione prima di pulirla o di ripararla. Non spostare o scuotere la friggitrice ad aria durante l'uso.

Non inserire oggetti estranei nell'interruttore di sicurezza per evitare eventuali pericoli.

ATTENZIONE: Superfici molto calde. 





SMALTIMENTO

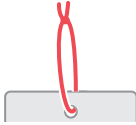

Questo simbolo sul prodotto o sulla confezione indica che il prodotto non deve essere considerato come un normale rifiuto domestico. Per riciclare il proprio prodotto, portarlo presso un punto di raccolta ufficiale o presso un centro assistenza AEG che possa estrarre e riciclare la batteria e i componenti elettrici in maniera sicura e professionale. Attenersi alle norme del proprio Paese per una raccolta separata dei componenti elettrici e delle batterie ricaricabili.

AEG si riserva il diritto di modificare prodotti, informazioni e specifiche tecniche senza alcun preavviso.

Etichetta Ambientale (In accordo con D. Lgs. N.116/2020)

Materiale	Codice Materiale (da Decisione 97 / 129 / CE)	Indicazioni per la raccolta differenziata (+)	Foto
Cartone ondulato	PAP 20	CARTA	
Cartone non ondulato	PAP 21	CARTA	
Carta	PAP 22	CARTA	
Carta e cartone/plastica	C/PAP 81	CARTA	
Polietilene a bassa densità	LDPE 4	PLASTICA	
Plastica/metalli vari	C/HDPE 92	PLASTICA	
Nastri adesivi		INDIFFERENZIATA	

(*) Verifica le disposizioni del tuo Comune

PER RISULTATI PERFETTI

Grazie per aver scelto di acquistare questo prodotto AEG. Lo abbiamo creato per fornirvi prestazioni impeccabili per molti anni, grazie a tecnologie innovative che vi semplificheranno la vita - funzioni che non troverete sulle normali apparecchiature. Vi invitiamo di dedicare qualche minuto alla lettura per sapere come trarre il massimo dal vostro elettrodomestico.

Visitate il nostro sito web per:



Ricevere consigli, scaricare i nostri opuscoli, eliminare eventuali anomalie, ottenere informazioni sull'assistenza tecnica: www.aeg.com/webselfservice



Per registrare il vostro prodotto e ricevere un servizio migliore: www.registeraeg.com



Acquistare accessori e materiali di consumo per la propria apparecchiatura: www.aeg.com/shop

AEG

Libro de instrucciones

AAF3B, AAF5B, AAF7B

Freidora de aire

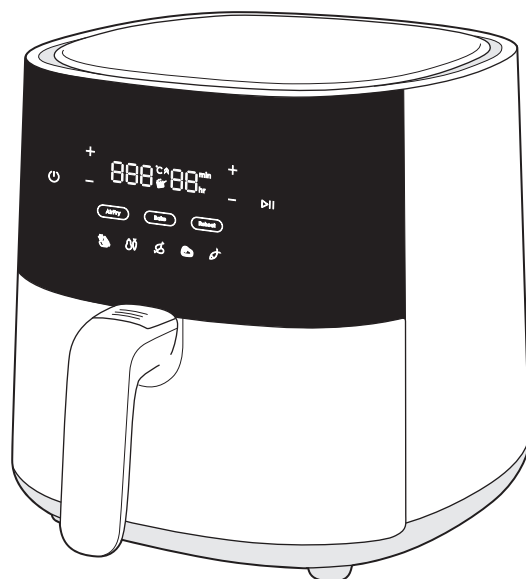

Descripción general

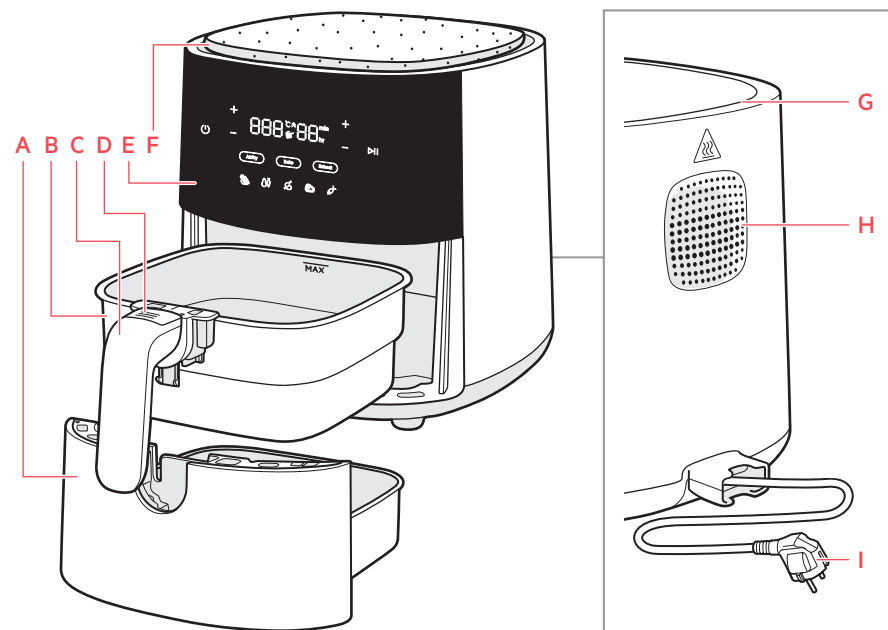

- | | | | |
|------------------|-----------------------------------|---------------------------------|-------------------|
| A Bandeja | D Botón de liberación de la cesta | F MultiCoaster (Base de corcho) | H Salida de aire |
| B Cesta | E Panel de control | G Entrada de aire | I Cable principal |
| C Mango de cesta | | | |

Los accesorios pueden variar de un modelo a otro



EN
BG
CA
NL
FR
DE
GR
IT
ES
PT

Antes del primer uso

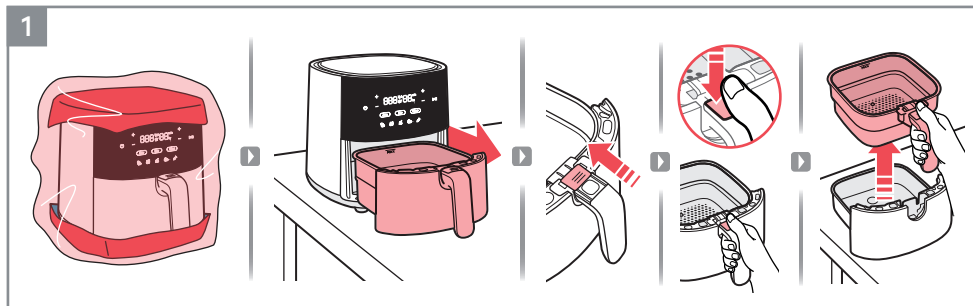

1. Retira todo el embalaje y el material de protección.

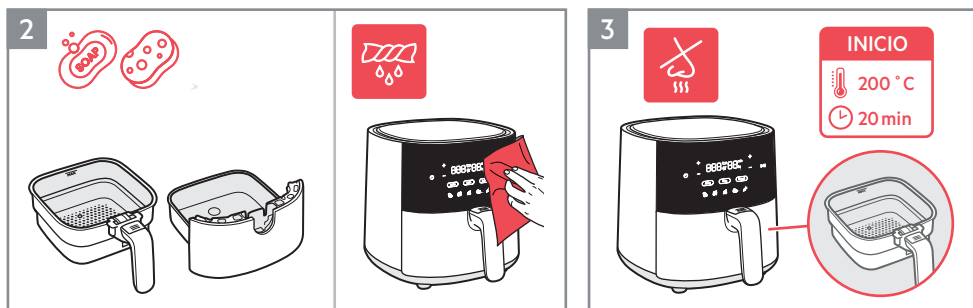

2. Limpia la cesta y la bandeja con agua tibia y lavavajillas. Limpia el interior y el exterior del aparato con un paño suave.
3. Es normal que una nueva unidad emita olores las primeras veces que se utiliza. Haz funcionar la freidora de aire vacía a 200 °C durante 20 minutos antes de usarla por primera vez para evitarlo.

Cómo usar

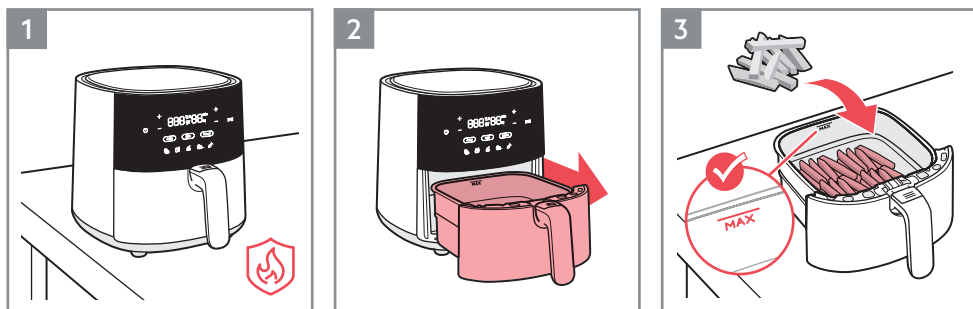

1. Coloca el aparato sobre una superficie plana, estable y resistente al calor.
2. Saca la bandeja y colócala sobre una superficie estable.
3. Coloca los alimentos en la cesta, observando la indicación de capacidad "MAX".

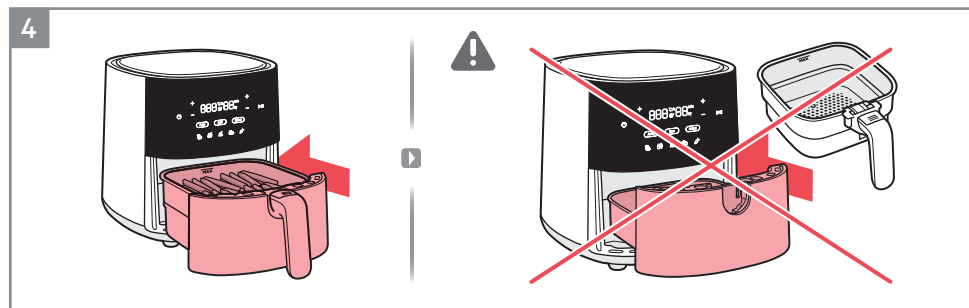

4. Introduce la bandeja con la comida completamente en el aparato.

▲ PRECAUCIÓN: No utilices el aparato sin la cesta.

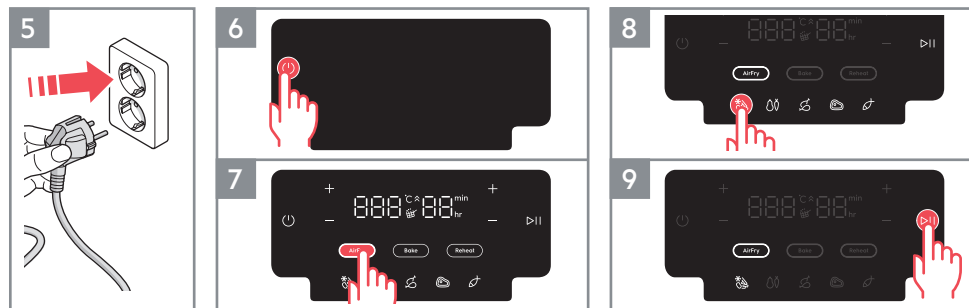

5. Conecta el aparato.
6. Pulsa el botón de Encendido/Apagado.
7. Selecciona el método de cocción deseado. Por ejemplo, función de freidora de aire.
8. Ajusta el tiempo y la temperatura a tu gusto o selecciona una de las recetas preestablecidas. Por ejemplo, patatas fritas.
9. Pulsa el botón Inicio/Pausa.

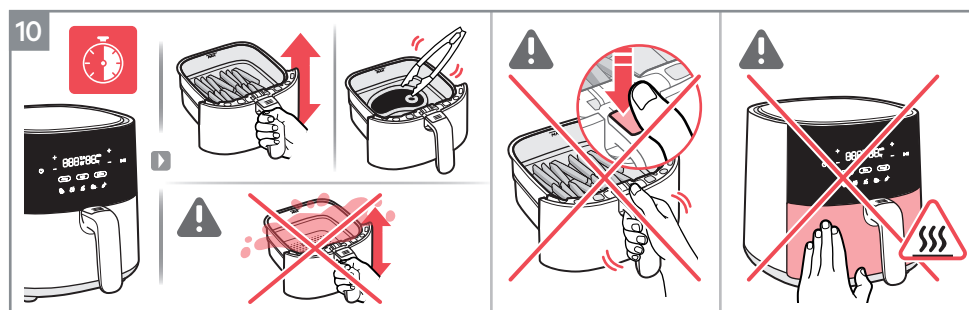

10. Dependiendo del tipo de ingrediente, da la vuelta a los alimentos a mitad de la cocción o cada 7 minutos usando un utensilio resistente al calor o simplemente agitando con cuidado los alimentos dentro de la cesta (consulta la Guía de cocción).

▲ PRECAUCIÓN: Ten cuidado de no pulsar el "Botón de liberación de cesta" al remover la comida.

▲ PRECAUCIÓN: Ten cuidado con las superficies calientes cuando el aparato esté en uso.

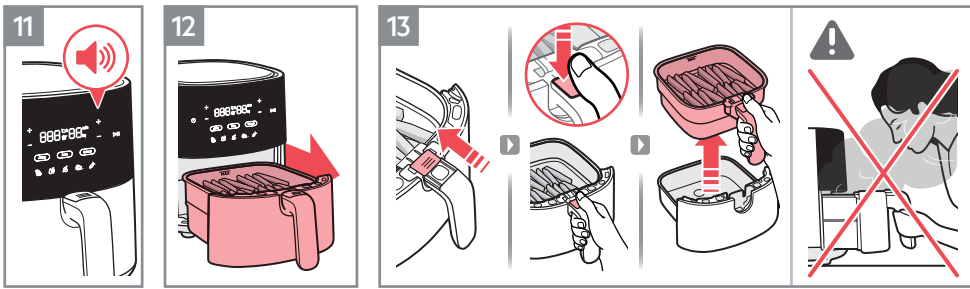

11. Al final del tiempo de cocción, el aparato emitirá una señal acústica.
 12. Retira con cuidado la bandeja y colócala sobre una superficie resistente al calor.
 13. Para retirar la cesta de la bandeja, sigue estas instrucciones:
- Desliza la cubierta del botón transparente
 - Pulsa el "Botón de liberación de cesta"
 - Levanta la cesta de la bandeja

⚠ PRECAUCIÓN: El vapor caliente puede salir de la cesta cuando se abre a mitad o al final de la cocción. Al abrir, asegúrate de que la cara, los brazos y las manos estén alejados del vapor.

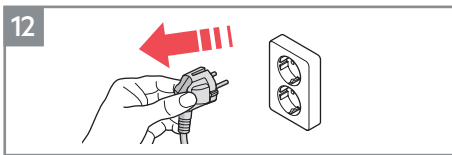

14. Desenchufa el aparato después de usarlo.

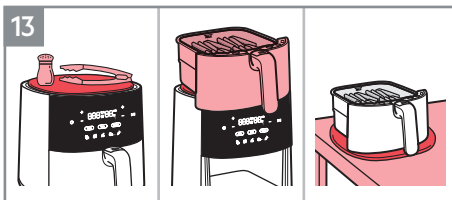

15. El MultiCoaster(Base de corcho) versátil se coloca encima de la freidora de aire como una placa caliente que ahorra espacio para la cesta de cocción o un lugar para colocar los utensilios y las especias mientras se cocina. También es extraíble para usar en la mesa cuando se sirven alimentos de la cesta caliente.*

* Los accesorios pueden variar de un modelo a otro.

NOTA: Ten cuidado con el aceite para evitar manchas en el material de corcho.



Indicador de calentamiento

El "Indicador de calentamiento" se activa cuando se selecciona la "Función de horno" y funciona como función de precalentamiento para que la freidora de aire tenga la temperatura ideal antes de cocinar tus recetas al horno favoritas. El temporizador solo comienza la cuenta atrás una vez que el precalentamiento ha terminado.

Si lo deseas, puedes omitir el paso de precalentamiento pulsando el botón "Inicio/Pausa". La pantalla mostrará entonces la temperatura objetivo, mientras que el icono "Indicador de calentamiento" se apagará y el temporizador comenzará la cuenta atrás.



Recordatorio para agitar

El "Recordatorio para agitar" se activa durante los preajustes de algunas recetas, como patatas fritas/congelados, verduras y pollo.

Cuando llegue el momento de remover o dar la vuelta a la comida, el icono "Recordatorio para agitar" se iluminará y parpadeará durante un minuto, mientras que se repetirá un pitido tres veces.

El "Recordatorio para agitar" no es obligatorio, por lo que la cocción continuará como de costumbre incluso si la comida no se voltea o remueve.

Guía de cocción

7mm/10mm	300~800g	15~30 min	180 °C	✓		
7mm	300~800g	20~30 min	180 °C	✓		✓
	100~500g	10~20 min	170 °C	✓		✓
	100~400g	10 min	200 °C		✓	
	100~200g	10 min	200 °C		✓	
	100~500g	10~30 min	180 °C		✓	
	100~500g	13~20 min	180 °C		✓	
Max 1.2kg	800~1200g	45~60 min	180 °C		✓	
	100~500g	10~15 min	140 °C		✓	
	100~500g	10 min	180 °C		✓	
	25~50g cada uno	10 min	170 °C			

Limpieza

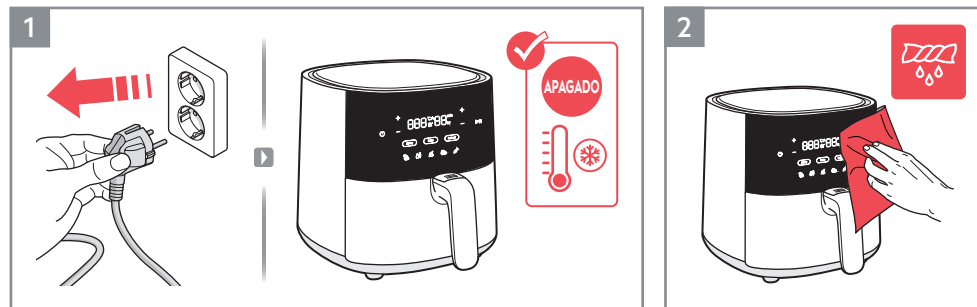

1. Desenchufa siempre el aparato y espera hasta que se enfríe antes de limpiarlo.
2. Limpia el exterior del aparato con un paño suave.

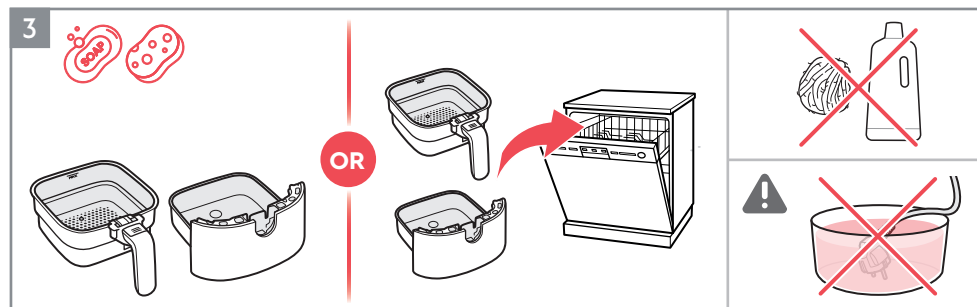

3. Limpia la cesta y el recipiente con agua tibia y lavavajillas, o colócalos en el lavavajillas.

NOTA: Evita utilizar productos de limpieza abrasivos o herramientas metálicas para proteger el recubrimiento antiadherente.

⚠ PRECAUCIÓN: No sumerjas nunca el producto, su cable o enchufe en agua ni en ningún otro líquido.

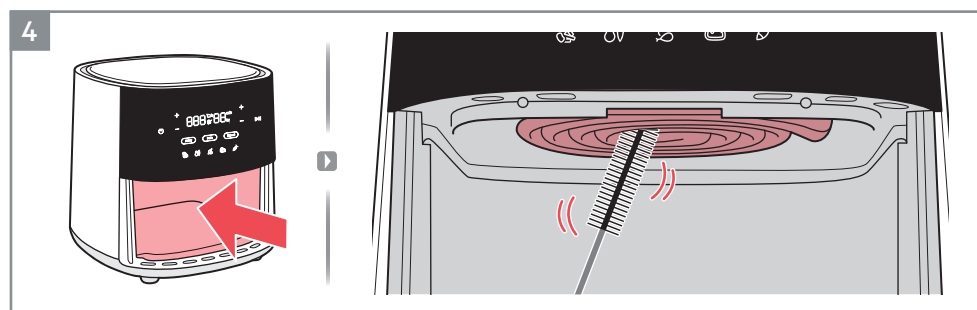

4. Limpia la resistencia con un cepillo de limpieza.

NOTA: Asegúrate de que el aparato esté completamente frío antes de limpiar la resistencia.

Qué hacer si...

Problema	Comprueba si...
No puedes encender ni utilizar el aparato.	<ul style="list-style-type: none"> • El aparato está conectado correctamente a un suministro eléctrico. • La cesta y la bandeja están en la posición correcta. Asegúrate de que estén completamente introducidos en el aparato para activar el suministro eléctrico. • El tiempo de cocción está establecido.
No puede deslizar la bandeja en el aparato.	<ul style="list-style-type: none"> • La cesta se llena por encima de su capacidad máxima. • La cesta está colocada correctamente. Tiene que hacer clic cuando la colocas en la bandeja. • Hay un objeto debajo de la bandeja que es un obstáculo para cerrarla correctamente.
Sale humo blanco del aparato.	<ul style="list-style-type: none"> • La comida que preparas es demasiado grasa. • El recipiente y la cesta están limpios.
La pantalla muestra E1	<ul style="list-style-type: none"> • El sensor de temperatura parpadea o está desconectando.
La pantalla muestra E2	<ul style="list-style-type: none"> • El sensor de temperatura tiene un cortocircuito.

* En caso de que la pantalla muestre un error E1 o E2, el aparato debe ser reparado por un Centro de servicio.

Datos técnicos

Producto	Freidora de aire		
Model	AAF3B	AAF5B	AAF7B
Voltaje (V~)	220 V - 240 V	220 V - 240 V	220 V - 240 V
Potencia (W)	1350 W	1500 W	1800 W
Frecuencia (Hz)	50-60 Hz	50-60 Hz	50-60 Hz
Capacidad	3.3 L	5 L	6.8 L

AEG

Consejos de seguridad

AAF3B, AAF5B, AAF7B

Freidora de aire

Este aparato puede ser utilizado por niños de 8 años en adelante y personas cuyas capacidades físicas, sensoriales o mentales estén disminuidas o que carezcan de la experiencia y conocimientos suficientes para manejarlo, siempre que cuenten con las instrucciones o la supervisión sobre el uso del aparato de forma segura y comprendan los riesgos. Los niños no deben jugar con el aparato. La limpieza y el mantenimiento correspondientes al usuario no podrán ser realizados por niños sin supervisión.

Este aparato no está diseñado para ser utilizado por personas (incluidos niños) con capacidades físicas, sensoriales o mentales reducidas o con falta de experiencia y conocimientos, a menos que se les haya dado supervisión o instrucciones sobre el uso del aparato de forma segura y comprendan los peligros implicados por una persona responsable de su seguridad.

Los niños deben ser supervisados para asegurarse de que no jueguen con el aparato. Mantenga la freidora de aire y el cable de alimentación fuera del alcance de los niños menores de 8 años. Este aparato está diseñado para uso doméstico normal únicamente.

Si el cable de alimentación está dañado o roto, debe ser reemplazado por un agente de servicio o personas con cualificación similar para evitar riesgos de seguridad.

Las superficies accesibles pueden calentarse durante el uso.

No cubra las aberturas de entrada y salida de aire mientras el aparato esté funcionando.

Devuelva siempre el aparato a un centro de servicio autorizado para su examen o reparación. No intente reparar el aparato usted mismo.

No coloque el aparato sobre o cerca de una cocina de gas, ningún tipo de cocina eléctrica, placas de cocción eléctricas ni en un horno calentado.

Asegúrese siempre de que el enchufe esté bien insertado en la toma.

Mantenga el cable de alimentación alejado de superficies calientes u objetos afilados para evitar daños. Nunca coloque nada inflamable, explosivo o corrosivo en la cesta.

No pellizque, doble, retuerza ni coloque objetos pesados en el cable de alimentación para evitar exponer o romper su núcleo.

No utilice el aparato si el enchufe, el cable principal o el propio aparato están dañados. Nunca empiece a cocinar sin que la cesta esté en su sitio.

No llene la cesta por encima de la línea "MAX" para evitar que los alimentos entren en contacto con la resistencia.

No toque la cesta directamente con las manos durante o inmediatamente después de su uso para evitar quemaduras.

No utilice utensilios de plástico ni materiales de papel normal para envolver los alimentos para cocinarlos.

No inserte pasadores, cables u otros objetos en ninguna de las aberturas de la freidora de aire para evitar descargas eléctricas o lesiones.

Asegúrese de desenchufar la freidora de aire antes de limpiarla o repararla. No mueva ni agite la freidora de aire durante su uso.

No introduzca objetos extraños en el interruptor de seguridad para evitar cualquier peligro.

PRECAUCIÓN: Superficies calientes. 

ELIMINACIÓN



Este símbolo en el producto o en su envase indica que el producto no puede tratarse como residuo doméstico. Para reciclar el producto, llévelo a un punto de recogida oficial o a un centro de servicio de AEG que pueda retirar y reciclar la batería y las piezas eléctricas de forma segura y profesional. Siga las normas de su país para la recogida independiente de productos eléctricos y baterías recargables.

AEG se reserva el derecho de cambiar productos, información y especificaciones sin previo aviso.

PARA OBTENER RESULTADOS PERFECTOS

Gracias por elegir este producto de AEG. Lo hemos creado para ofrecerle un rendimiento impecable durante muchos años, con tecnologías innovadoras que ayudan a simplificar la vida con características que quizás no encuentre en los electrodomésticos comunes. Dedique unos minutos a leer para sacar el máximo partido.

Visite nuestro sitio web para:



Obtener consejos, folletos, soluciones a problemas e información de servicio:
www.aeg.com/webselfservice



Registrar su producto para recibir un mejor servicio:
www.registreaeg.com



Comprar accesorios y consumibles para su electrodoméstico:
www.aeg.com/shop

ATENCIÓN AL CLIENTE Y SERVICIO

Cuando se ponga en contacto con nuestro Centro de servicio técnico, asegúrese de tener los siguientes datos a mano:

AEG

Manual de instruções

AAF3B, AAF5B, AAF7B

Fritadeira de ar quente

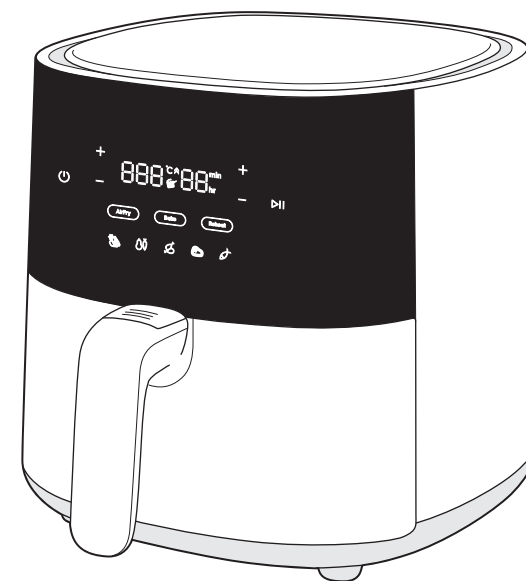

Visão geral

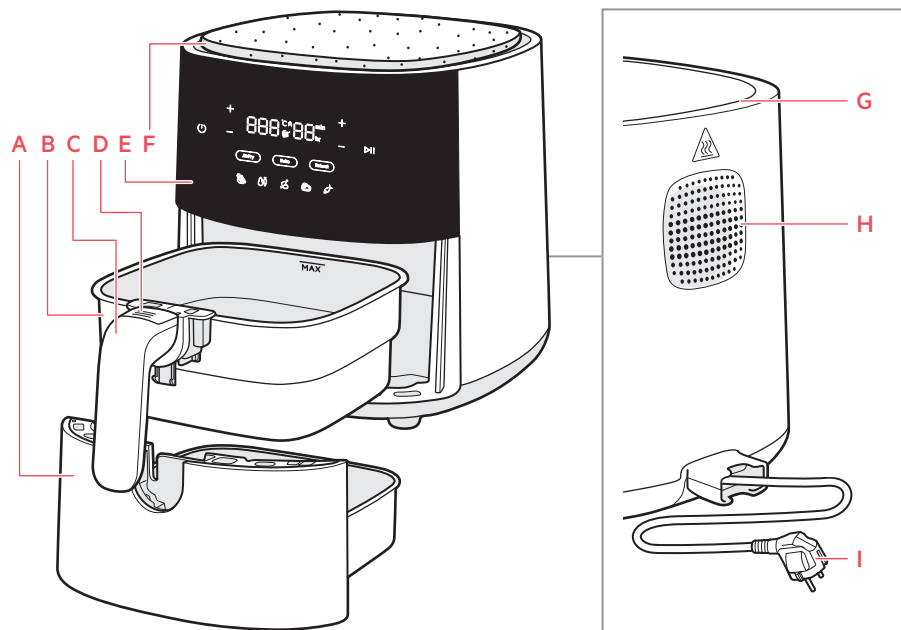

- | | | | |
|-----------------|--------------------------------|----------------------------------|------------------|
| A Recipiente | D Botão de libertação do cesto | F MultiCoaster (Base de cortiça) | H Saída de ar |
| B Cesto | E Painel de comandos | G Entrada de ar | I Cabo principal |
| C Pega do cesto | | | |

Os acessórios podem variar de modelo para modelo

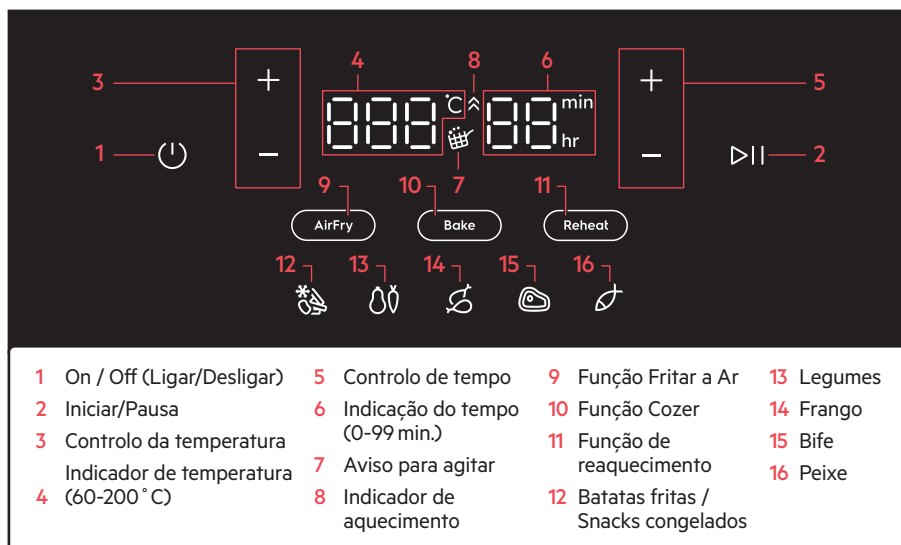

Antes da primeira utilização

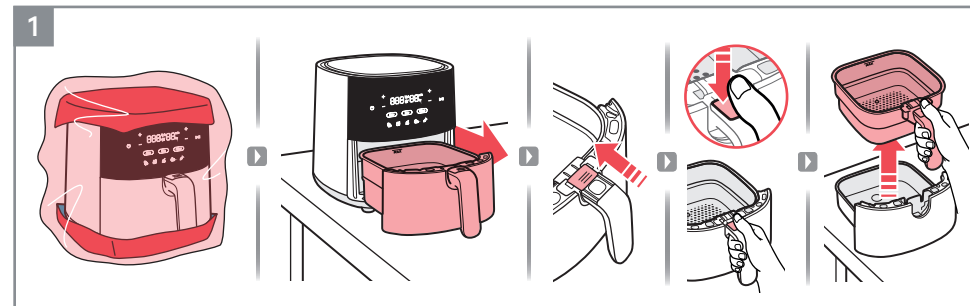

1. Remova todas as embalagens e material de proteção.



- Limpe o cesto e o recipiente com água morna e detergente da loiça. Limpe o interior e exterior do aparelho com um pano macio.
- É normal que uma nova unidade emita odores nas primeiras vezes em que é operada. Para evitar isto, coloque a fritadeira de ar quente vazia a 200 °C durante 20 minutos antes da primeira utilização.

Como utilizar

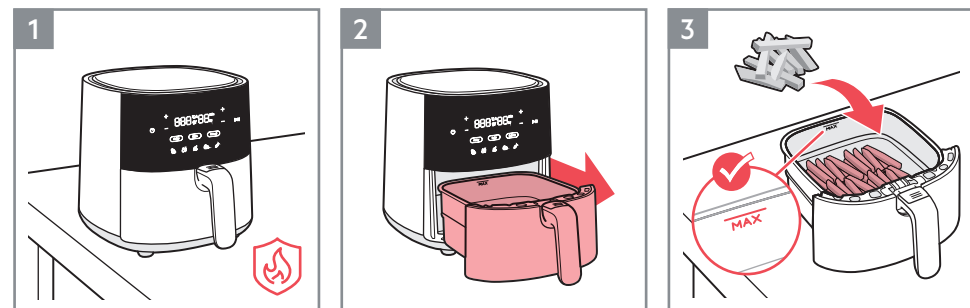

- Coloque o aparelho sobre uma superfície plana, estável e resistente ao calor.
- Puxe o recipiente para fora e coloque-a sobre uma superfície estável.
- Coloque os alimentos no cesto, observando a indicação de capacidade "MAX".

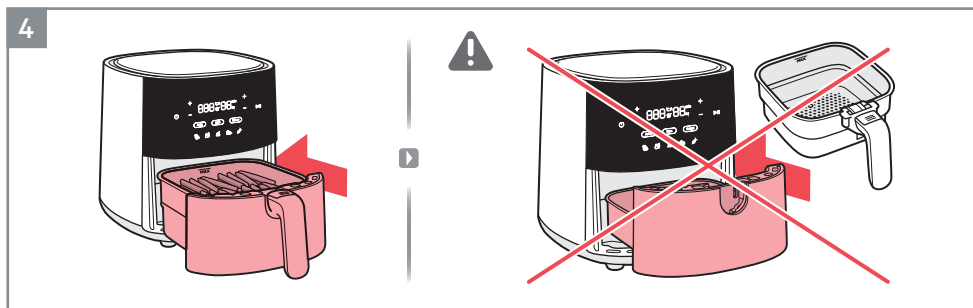

4. Empurre o recipiente com alimentos completamente para dentro do aparelho.

▲ CUIDADO: Não utilize o aparelho sem o cesto.

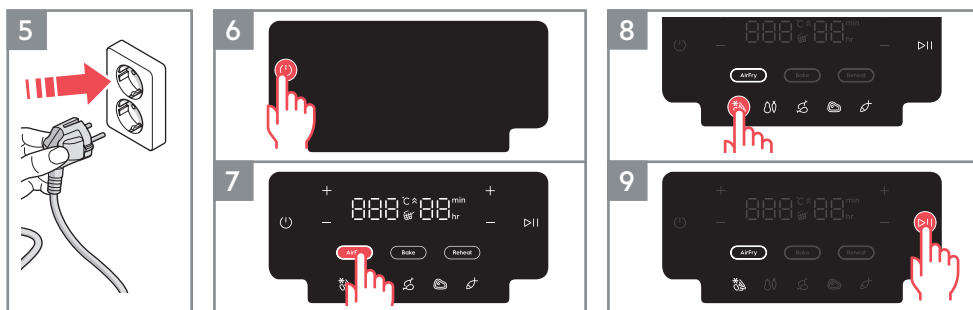

5. Ligue a ficha do aparelho.

6. Prima o botão de On/Off (ligar/desligar).

7. Selecione o método de cozedura pretendido. Por exemplo, função de Fritar a ar.

8. Ajuste o tempo e a temperatura ao seu gosto ou selecione uma das receitas predefinidas. Por exemplo, batatas fritas.

9. Prima o botão Iniciar/Pausa.

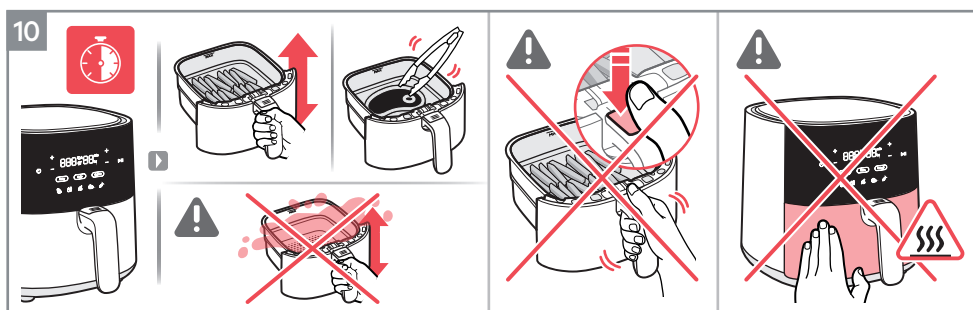

10. Dependendo do tipo de ingrediente, vire os alimentos a meio da cozedura ou a cada 7 minutos utilizando uma ferramenta resistente ao calor, ou agitando cuidadosamente os alimentos no interior do cesto (consulte o Guia de Cozedura).

▲ CUIDADO: Tenha cuidado para não pressionar o “botão de libertação do cesto” ao agitar os alimentos.

▲ CUIDADO: Tenha cuidado com superfícies quentes quando o aparelho estiver a ser utilizado.

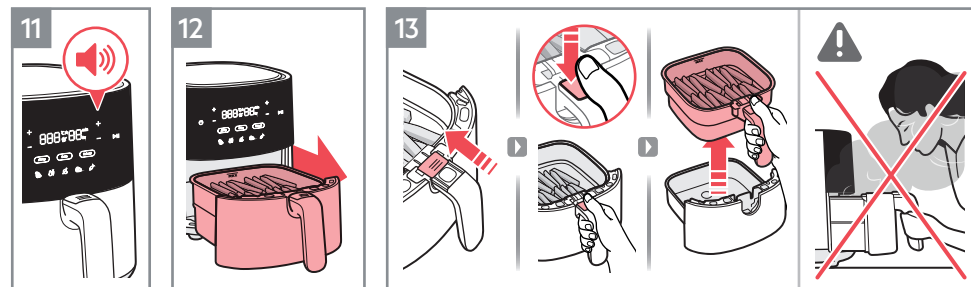

11. No fim do tempo de cozedura, o aparelho emitirá um sinal sonoro de bip.

12. Retire cuidadosamente o recipiente e coloque-o sobre uma superfície resistente ao calor.

13. Para remover o cesto do recipiente, siga estas instruções:

- Deslize a tampa transparente do botão
- Prima o "Botão de libertação do cesto"
- Levante o cesto do recipiente

▲ CUIDADO: Pode sair vapor quente do cesto quando este é aberto a meio ou no final da cozedura. Certifique-se de que o seu rosto, braços e mãos estão afastados do vapor quando o abrir.

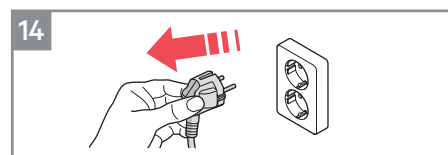

14. Desligue o aparelho da tomada depois de o utilizar.

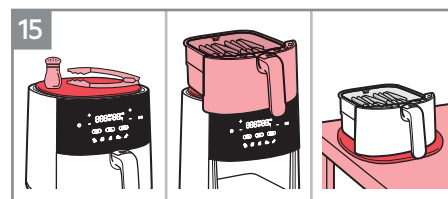

15. O versátil MultiCoaster(Base de cortiça) encaixa na parte superior da fritadeira a ar como uma chapa de aquecimento economizadora de espaço para o cesto de cozedura ou como local de descanso para ferramentas e especiarias enquanto cozinha.

Também é amovível para utilizar à mesa ao servir alimentos a partir do cesto quente.*

* Os acessórios podem variar consoante o modelo.

NOTA: Tenha cuidado com o óleo para evitar manchas no material da rolha.



Indicador de aquecimento

O "Indicador de aquecimento" é ativado quando a "Função cozer" é selecionada e funciona como uma função de pré-aquecimento para que a fritadeira de ar quente tenha a temperatura ideal antes de cozinhar as suas receitas favoritas. O temporizador só começa a contagem decrescente depois de o pré-aquecimento ter terminado.

Se desejar, pode saltar o passo de pré-aquecimento tocando no botão "Iniciar/Pausa". O visor irá então mostrar a temperatura alvo, enquanto o ícone "Indicador de aquecimento" se apaga e o temporizador começa a contagem decrescente.







Aviso para agitar

O "Aviso para agitar" é ativado durante as predefinições de algumas receitas, como batatas fritas/snacks congelados, vegetais e frango.

Quando for altura de agitar ou virar os alimentos, o ícone "Aviso para agitar" acende-se e pisca durante um minuto, enquanto um sinal sonoro de bip se repete três vezes.

O "Aviso para agitar" não é obrigatório, pelo que a cozedura irá continuar como habitualmente, mesmo que os alimentos não sejam virados ou agitados.

Guia de cozedura

						 Óleo
	300~800g	15~30min	180 °C			
	300~800g	20~30min	180 °C			
	100~500g	10~20min	170 °C			
	100~400g	10min	200 °C			
	100~200g	10min	200 °C			
	100~500g	10~30min	180 °C			
	100~500g	13~20min	180 °C			
 Máx 1.2kg	800~1200g	45~60min	180 °C			
	100~500g	10~15min	140 °C			
	100~500g	10min	180 °C			
	25~50g cada	10min	170 °C			

Limpeza

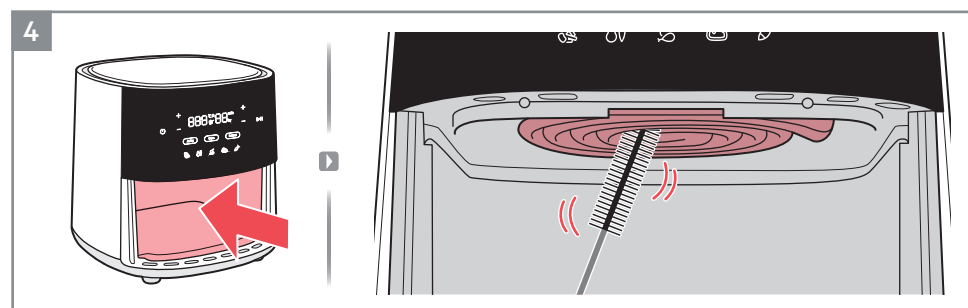
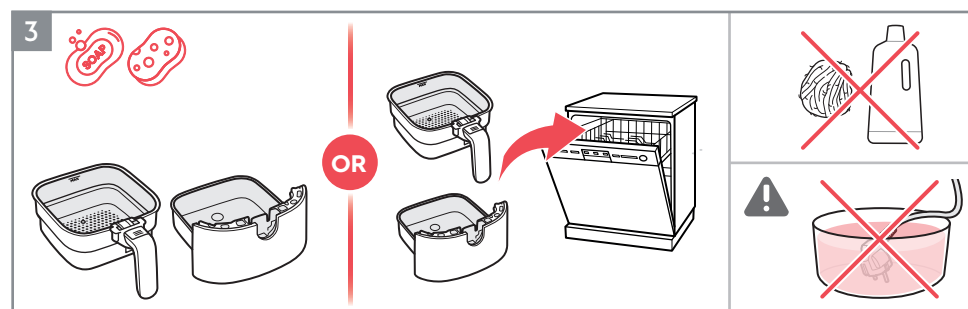
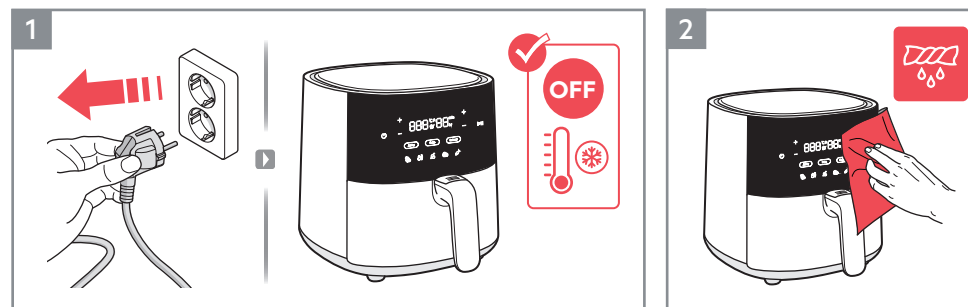

O que fazer se...

Problema	Certifique-se de que...
Não consegue ativar ou utilizar o aparelho.	<ul style="list-style-type: none"> O aparelho está corretamente ligado a uma fonte de alimentação elétrica. O cesto e o recipiente estão na posição correta. Certifique-se de que estão completamente introduzidos dentro do aparelho para permitir a alimentação elétrica. O tempo de cozedura está definido.
Não pode deslizar o recipiente para dentro do aparelho.	<ul style="list-style-type: none"> O cesto está cheio acima da sua capacidade máxima. O cesto está colocado corretamente. Este tem de emitir um som de "clique" quando o coloca no recipiente. Há um objeto por baixo do recipiente que é um obstáculo para o fechar corretamente.
Sai fumo branco do aparelho.	<ul style="list-style-type: none"> Os alimentos que prepara são demasiado gordurosos. O recipiente e o cesto estão limpos.
O visor apresenta E1	<ul style="list-style-type: none"> O sensor de temperatura está a cortar ou a desligar.
O visor apresenta E2	<ul style="list-style-type: none"> O sensor de temperatura entrou em curto-circuito.

* Caso o visor apresente um erro E1 ou E2, o aparelho deve ser reparado por um Centro de Assistência Técnica.

Informações técnicas

Produto	Fritadeira de ar quente		
Modelo	AAF3B	AAF5B	AAF7B
Tensão (V~)	220 V - 240 V	220 V - 240 V	220 V - 240 V
Potência (W)	1350 W	1500 W	1800 W
Frequência (Hz)	50-60 Hz	50-60 Hz	50-60 Hz
Capacidade	3.3 L	5 L	6.8 L

AEG

Conselhos de segurança

AAF3B, AAF5B, AAF7B

Fritadeira de ar quente

EN USER MANUAL
BG КНИЖКА С ИНСТРУКЦИИ
CA LLIBRE D'INSTRUCCIONS
NL HANDLEIDING

FR NOTICE D'UTILISATION
DE GEBRAUCHSANWEISUNG
GR ΒΙΒΛΙΟ ΟΔΗΓΙΩΝ
IT LIBRETTO DI ISTRUZIONI

ES LIBRO DE INSTRUCCIONES
PT MANUAL DE INSTRUÇÕES

Este aparelho pode ser utilizado por crianças com 8 anos de idade ou mais velhas e por pessoas com capacidades físicas, sensoriais ou mentais reduzidas ou falta de experiência e conhecimento se forem supervisionadas ou tenham recebido instruções no que respeita à utilização do aparelho de uma forma segura e compreenderem os perigos envolvidos. As crianças não devem brincar com o aparelho. A limpeza e a manutenção por parte do utilizador não podem ser efetuadas por crianças sem supervisão.

Este aparelho não se destina a ser utilizado por pessoas (incluindo crianças) com capacidades físicas, sensoriais ou mentais reduzidas ou com falta de experiência e conhecimento, a menos que tenham recebido supervisão ou instruções relativas à utilização do aparelho de forma segura e compreendam os perigos envolvidos e compreendam os perigos envolvidos por uma pessoa responsável pela sua segurança.

As crianças devem ser supervisionadas para se garantir que não brincam com o aparelho. Mantenha a fritadeira de ar quente e o cabo de alimentação fora do alcance de crianças com menos de 8 anos. Este aparelho destina-se apenas a uma utilização doméstica normal.

Se o cabo de alimentação estiver danificado ou partido, deve ser substituído por um agente de assistência técnica ou por pessoas igualmente qualificadas para evitar perigos de segurança.

As superfícies acessíveis podem ficar quentes durante a utilização.

Não tape a entrada de ar e as aberturas de ventilação enquanto o aparelho estiver a funcionar.

Devolva sempre o aparelho a um centro de assistência técnica autorizado para ser examinado ou reparado. Não tente reparar o aparelho por si mesmo.

Não coloque o aparelho sobre ou perto de um fogão a gás quente, qualquer tipo de fogão elétrico, pratos elétricos ou num forno aquecido.

Certifique-se sempre de que a ficha está devidamente inserida na tomada.

Mantenha o cabo de alimentação afastado de superfícies quentes ou objetos afiados para evitar danos. Nunca coloque nada inflamável, explosivo ou corrosivo no cesto.

Não aperte, dobre, torça nem coloque objetos pesados sobre o cabo de alimentação para evitar expor ou partir do respetivo núcleo.

Não utilize o aparelho se a ficha, o cabo de alimentação ou o próprio aparelho estiverem danificados. Nunca comece a cozinhar sem que o cesto esteja na respetiva posição.

Não encha o cesto acima da linha "MAX" (Máximo) para evitar o contacto dos alimentos com o elemento de aquecimento. Não toque no cesto diretamente com as mãos durante ou logo após a utilização para evitar ficar queimado.

Não utilize utensílios de plástico ou materiais de embrulho de papel normais para embrulhar alimentos para cozinhar.

Não insira pinos, fios ou outros objetos em nenhuma das aberturas da fritadeira a ar para evitar choques elétricos ou lesões.

Certifique-se de que desliga a fritadeira de ar quente antes de a limpar ou reparar. Não mova nem agite a fritadeira de ar quente durante a utilização.

Não insira objetos estranhos no interruptor de segurança para evitar qualquer perigo.

CUIDADO: Superfícies quentes. 

ELIMINAÇÃO



Este símbolo no produto ou na sua embalagem indica que o produto não pode ser tratado como lixo doméstico. Para reciclar o seu produto, leve-o até um ponto de recolha oficial ou até um Centro de Assistência Técnica AEG que pode remover e reciclar a bateria e as peças elétricas de uma forma segura e profissional. Siga os regulamentos do seu país relativos à recolha separada de produtos elétricos e baterias recarregáveis.

A Electrolux reserva-se o direito de alterar produtos, informações e especificações sem aviso.

PARA RESULTADOS PERFEITOS

Obrigado por escolher este produto AEG. Criámo-lo para lhe proporcionar um desempenho impecável durante muitos anos, com tecnologias inovadoras que tornam a sua vida mais fácil – funcionalidades que poderá não encontrar em aparelhos comuns. Continue a ler durante alguns minutos para tirar o máximo partido do produto.

Visit our website to:



Obter conselhos de utilização, catálogos, resolução de problemas e informações sobre serviços: www.aeg.com/webselfservice



Registar o seu produto para beneficiar de um serviço melhor: www.registeraeg.com



Compre acessórios e consumíveis para o seu aparelho: www.aeg.com/shop

APOIO AO CLIENTE E ASSISTÊNCIA

Quando contactar o nosso Centro de Assistência Técnica, certifique-se de que tem os seguintes dados disponíveis:

