



Használati
útmutató

MAGINON
ASZTALI NAGYÍTÓ LED-DEL
TL-120



MAGINON

A

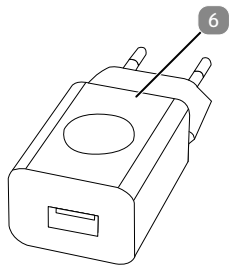
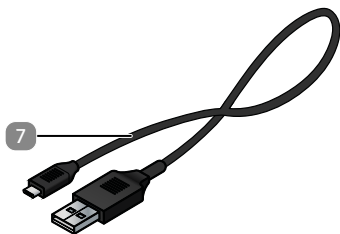
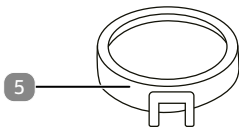
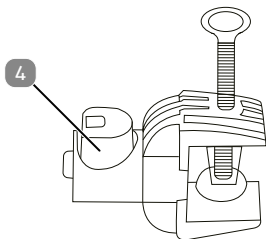
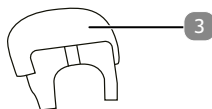
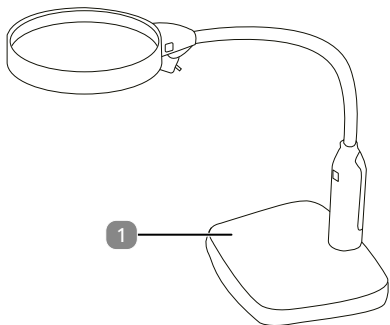

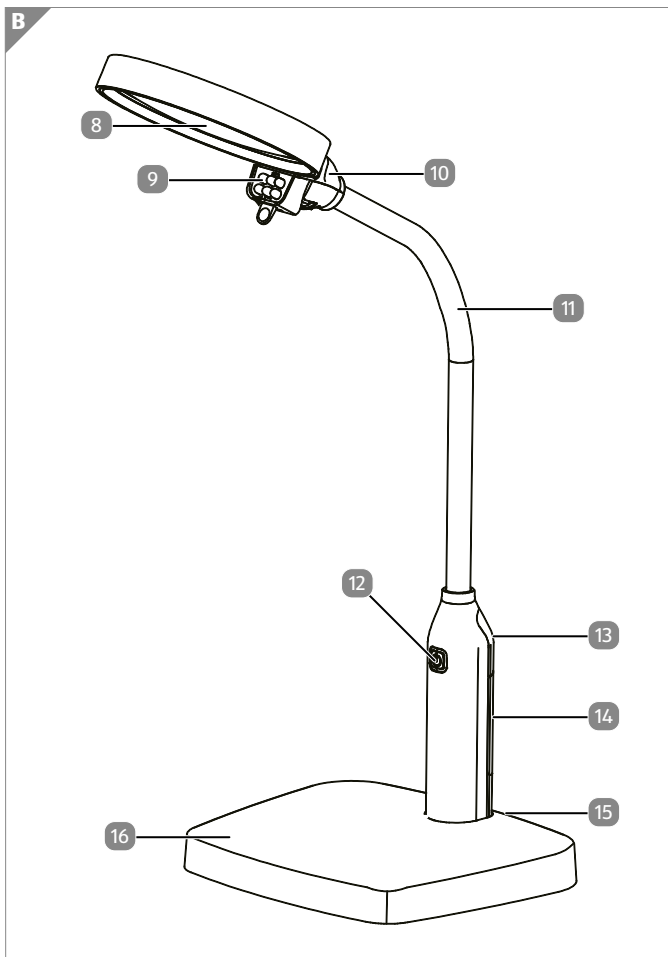

Tartalom/Eszköz részei

- 1 Asztali nagyító LED-del
- 2 3 x AAA elem
- 3 LED fedél (csatlakozó)
- 4 Asztali csipesz (az asztal széléhez való rögzítéshez)
- 5 Kiegészítő lencse 3,3x (kis lencse)
- 6 USB tápegység
- 7 USB-C kábel
- 8 Lencse 1,8x (nagy lencse)
- 9 LED világítás
- 10 Csat (rögzítő elem)
- 11 Csuklós tömlő
- 12 LED be-/kikapcsoló kapcsoló
- 13 USB-C port
- 14 Elemfedél
- 15 Zár kapcsoló
- 16 Állvány alap

Tartalomjegyzék

Áttekintés	1
Tartalom/Eszköz részei	3
Előszó	5
Általános információk	6
Használati utasítások elolvasása és megőrzése	6
Zeichenerklärung	6
Rendeltetésszerű használat	9
Biztonság	10
Biztonsági utasítások	10
Üzembe helyezés	16
A nagyító és a tartalom ellenőrzése	16
Az alap cseréje	17
A lencsék cseréje	18
Áramellátás	19
Az LED világítás be- és kikapcsolása	21
A nagyító használata	21
Szállítás és tárolás	22
Szállítás	22
Tárolás	22
Tisztítás	23
Műszaki adatok	24
EU Megfelelőségi Nyilatkozat	25
Ártalmatlanítás	26
Csomagolás ártalmatlanítása	26
Régi készülékek ártalmatlanítása	26

Előszó

Kedves Vásárló!

Gratulálunk a kiváló minőségű Maginon termék megvásárlásához. Egy modern Asztali nagyító LED-del amely kiváló műszaki jellemzőkkel rendelkezik és különösen könnyen használható.

A készülékre 3 év garancia vonatkozik. A Asztali nagyító LED-del meghibásodása esetén szüksége lesz a mellékelt garanciakártyára és a vásárlási nyugtára. Kérjük, mindkettőt őrizze meg biztonságos helyen.

Impresszum

Kiadó:

supra Foto-Elektronik-Vertriebs-GmbH
Denisstr. 28 a
67663 Kaiserslautern
Németország

Általános információk

Használati utasítások elolvasása és megőrzése



Ez a használati útmutató az Asztali nagyító LED-del (a továbbiakban „nagyító”). A nagyító részét képezi, és fontos információkat tartalmaz az üzembe helyezésről, kezelésről és ártalmatlanításról.

Használat előtt alaposan olvassa el a használati útmutatót, különösen a biztonsági utasításokat. A használati útmutató figyelmen kívül hagyása a nagyító károsodásához vagy személyi sérüléshez vezethet.

A használati útmutató az Európai Unióban érvényes szabványok és előírások alapján készült. Külföldön tartózkodva is vegye figyelembe az ország-specifikus irányelveket és törvényeket. A jövőbeni használatra őrizze meg a használati útmutatót. Ha a nagyítót harmadik félnek továbbadja, mindenképpen mellékelje ezt a használati útmutatót is.

Zeichenerklärung

A következő szimbólumokat és jelzőszavakat használjuk ebben a használati útmutatóban, a készüléken vagy a csomagoláson.



Ez a jelzőszimbólum/szó egy magas kockázatú veszélyre utal, amely, ha nem kerülik el, halált vagy súlyos sérülést eredményez.

⚠ FIGYELEM

Ez a jelzőszimbólum/szó egy közepes kockázatú veszélyre utal, amely, ha nem kerülik el, halált vagy súlyos sérülést eredményezhet.

⚠ VIGYÁZAT

Ez a jelzőszimbólum/szó egy alacsony kockázatú veszélyre utal, amely, ha nem kerülik el, kisebb vagy mérsékelt sérülést eredményezhet.

MEGJEGYZÉS

Ez a jelzőszó lehetséges vagyoni károkra figyelmeztet.



Ez a szimbólum hasznos további információkat nyújt az összeszereléshez vagy a működtetéshez.



Megfelelőségi nyilatkozat (lásd az „EU Megfelelőségi Nyilatkozat” fejezetet): Az ezzel a szimbólummal ellátott termékek megfelelnek az Európai Gazdasági Térség valamennyi alkalmazandó közösségi előírásának.



Az ezzel a szimbólummal ellátott termékek egyenárammal (DC) működnek.



Az ezzel a szimbólummal ellátott termékek váltakozó árammal (AC) működnek.



Az ezzel a szimbólummal ellátott készülékek további vagy megerősített szigeteléssel rendelkeznek, és megfelelnek a II. védelmi osztálynak.



Csak beltéri használatra. Az ezzel a szimbólummal ellátott készülékeket csak beltérben (száraz környezetben) szabad működtetni.



Az ezzel a szimbólummal ellátott termékek kapcsolóüzemű tápegységgel rendelkeznek.



Az ezzel a szimbólummal ellátott termékek rövidzárlat-biztos biztonsági transzformátorral vannak felszerelve.



Az ezzel a szimbólummal ellátott termékek USB porttal rendelkeznek, amely kifejezetten azonosítja a pozitív (+) és negatív (-) vezetőköt. Ezeket csak olyan USB kábelekkel szabad csatlakoztatni, amelyek szintén azonosítják a pozitív és negatív vezetőköt.



A termék megfelel a III. védelmi osztálynak. Alacsony feszültséggel rendelkezik, és biztonságos elkülönítéssel bír más áramköröktől.

Rendeltetésszerű használat

A TL-120 Asztali nagyító LED-del kizárólag nagyítószerként használható. Kizárólag magáncélú használatra készült, és nem alkalmas kereskedelmi célokra.

A nagyítót csak a használati útmutatóban leírtak szerint használja. Minden más használat helytelennek minősül, és vagyoni károkhoz vezethet.

A gyártó vagy az eladó nem vállal felelősséget a helytelen vagy hibás használatból eredő károkért.

A nagyító helytelen kezelése kockázatot jelent önre és másokra nézve, és a nagyító károsodásához vagy megsemmisüléséhez is vezethet. Ezért kérjük, alaposan olvassa el a következő biztonsági utasításokat, és szigorúan tartsa be azokat.

Biztonság

Biztonsági utasítások

 **FIGYELEM!**

Áramütés veszélye!

Helytelen elektromos telepítés, túlzott hálózati feszültség vagy nem megfelelő működtetés áramütést okozhat.

- Csatlakoztassa az USB kábelt és a tápegységet egy könnyen hozzáférhető aljzathoz, hogy problémák esetén gyorsan leválaszthassa azokat az áramforrásról.
- Csak a mellékelt USB kábelt és tápegységet használja. Ne használja a nagyítót, ha az láthatóan sérült, vagy ha a kábel vagy az USB tápegység hibás.
- Ha a nagyító vagy annak tartozékai sérültek, azokat a gyártónak, annak szervizközpontjának vagy képzett személyzetnek kell kicserélnie vagy megjavítania a veszélyek elkerülése érdekében.
- Ne nyissa ki a nagyító burkolatát, és a javításokat csak szakember végezze. Vegye fel a kapcsolatot egy szakműhellyel ehhez. A felhasználó általi javítások, helytelen csatlakozások vagy helytelen használat esetén minden felelősség és garanciaigény kizárásra kerül.
- Elektrosztatikus kisülés esetén a nagyító meghibásodhat. Ilyen esetben a felhasználónak újra kell indítania a nagyítót annak helyreállításához.
- Ne merítse vízbe vagy más folyadékba a nagyítót vagy annak tartozékait.

- Soha ne érintse meg a nagyítót vagy annak tartozékait nedves kézzel.
- Ne helyezzen nyílt lánggal rendelkező tárgyakat, például gyertyákat, vagy folyadékkal töltött tárgyakat, például vázát a nagyítóra.
- Csak mérsékelt éghajlati körülmények között használja a nagyítót.
- A töltés csak beltéri szobahőmérsékleten engedélyezett. Az akkumulátor tűzben vagy forró sütőben való elhelyezése, vagy mechanikai összezúzása vagy vágása robbanást okozhat.
- Ne szerelje szét és ne rövidzárolja az akkumulátorokat.

 FIGYELEM!**Robbanásveszély!**

Ha az akkumulátort egy helytelen típusúra cserélik, ami letilthat egy biztonsági eszközt (például bizonyos típusú lítium akkumulátorokat).

- Csak azonos típusú vagy azzal egyenértékű akkumulátorra cserélje az akkumulátorokat.
- Soha ne próbálja újratölteni a nem újratölthető akkumulátorokat.
- Mindig cserélje ki az akkumulátorok teljes készletét. Soha ne keverje az új és a használt akkumulátorokat, vagy a különböző töltöttségi szintű akkumulátorokat.
- Győződjön meg róla, hogy az akkumulátorokat a helyes polaritással (+ és -) helyezte be, ahogy azt az akkumulátoron feltüntették.
- Távolítsa el az akkumulátorokat a nagyítóból, ha azt hosszabb

ideig nem használja.

- Azonnal távolítsa el a lemerült akkumulátorokat a készülékből.
- Csak „AAA (LR03)“ akkumulátorokat használjon. Tartsa távol az akkumulátorokat gyermekektől és háziállatoktól.
- Ha azt gyanítja, hogy gyermeke lenyelt egy akkumulátort, azonnal kérjen orvosi segítséget. Az akkumulátorokat az útmutatóban leírtak szerint ártalmatlanítsa.
- Ne érintse meg a szivárgó akkumulátorokat megfelelő védelem nélkül. Ha az akkumulátorsav érintkezik a bőrrel, alaposan mossa le az érintett területet bő vízzel és szappannal.
- Ha újratölthető akkumulátorokat szeretne újratölteni, először vegye ki azokat a nagytöltőből.
- Soha ne zúzza össze vagy vágja el az akkumulátorokat.
- Ne tegye ki az akkumulátorokat extrém magas hőmérsékletnek vagy extrém alacsony légnyomásnak. Ez robbanást vagy gyúlékony folyadékok vagy gázok kibocsátását okozhatja.
- Ha akkumulátorsav kifolyik, kerülje a bőr, szem és nyálkahártya érintkezését. Az akkumulátorsav bőrirritációt okozhat. Ha az akkumulátorsav érintkezik a bőrrel, nyálkahártyával vagy szemmel, azonnal öblítse le az érintett területeket tiszta vízzel, és azonnal forduljon orvosi vagy szemészeti tanácsért.
- A lemerült akkumulátorokat el kell távolítani a készülékből.
- Semmilyen körülmények között ne nyissa ki, ne károsítsa, ne szúrja át vagy rövidzárlatozza az akkumulátorokat.

- Kövesse az akkumulátorgyártó által biztosított biztonsági, használati és ártalmatlanítási utasításokat.

MEGJEGYZÉS!

Károsodás veszélye!

A termék és tartozékainak helytelen kezelése károsodást okozhat.

- Soha ne húzza ki az USB tápegységet az aljzathoz a kábellel. Mindig magát az USB tápegységet fogva távolítsa el.
- Ne használja az USB kábelt hordozó fogantyúként.
- Tartsa a nagyítót és az USB tápegységet távol nyílt lángtól és forró felületektől.
- Úgy vezesse a tápkábelt, hogy ne legyen botlásveszély.
- Ne hajlítsa meg az USB kábelt éles szélek mentén.
- Ne tárolja a nagyítót olyan helyen, ahol beleeshet egy fürdőkádba vagy mosdókagylóba.
- Soha ne érintse meg azt az elektromos készüléket, amely vízbe esett. Ilyen esetekben mindig azonnal húzza ki az USB kábelt az aljzathoz.
- A magas vagy alacsony extrém hőmérsékletek és a nagy magasságban lévő alacsony légnyomás, amelyeknek az akkumulátor használat, tárolás vagy szállítás során ki lehet téve, magas robbanásveszélyt jelentenek.
- Ne tegye ki az akkumulátorokat túlzott hőnek, például közvetlen napfénynek vagy tűznek stb. Tűz, robbanás vagy gyúlékony folyadékok vagy gázok kibocsátásának veszélye áll fenn.
- Akkumulátorok ártalmatlanítása: A régi vagy lemerült akkumulátorokat az alkalmazandó törvényeknek megfelelően kell újrahasznosítani. További információkért

forduljon a helyi hulladékkezelő hatósághoz.

- Ha hosszabb ideig nem használja a nagyítót vagy ha meghibásodás történik, mindenképpen kapcsolja ki a készüléket.

FIGYELEM!

Veszélyek gyermekek és korlátozott fizikai, érzékszervi vagy mentális képességekkel rendelkező személyek számára (például részben fogyatékos személyek, idősebb, fizikai és mentális problémákkal küzdő személyek) vagy tapasztalat és ismeretek hiányában (például idősebb gyermekek).

- Ez a nagyító használható fizikai, érzékszervi vagy mentális fogyatékosággal rendelkező személyek, vagy tapasztalat és ismeretek hiányában lévő személyek által, feltéve, hogy felügyelik őket, vagy oktatást kaptak a nagyító biztonságos használatáról és megértik a használatával járó lehetséges veszélyeket. Gyermekek ne játsszanak a nagyítóval. A nagyítót gyermekek ne tisztítsák vagy tartsák karban. Tartsa a nyolc év alatti gyermekeket távol a nagyítótól és annak tartozékaitól.
- Ne helyezzen tárgyakat a nagyítóba vagy annak tartozékaiba.
- Ne hagyja a nagyítót felügyelet nélkül működés közben.

MEGJEGYZÉS

Vagyoni kár veszélye!

A nagyító helytelen kezelése a nagyító károsodásához vezethet.

- A nagyító telepítése és rögzítése során gondoskodjon arról, hogy elegendő hely legyen a nagyító és más tárgyak között, hogy megakadályozza annak felborulását.

- Helyezze a nagyítót egy könnyen hozzáférhető, sík, száraz, hőálló és kellően stabil munkafelületre. Ne helyezze a nagyítót a munkafelület szélére.
- Tartsa a nagyítót távol hőtől, hőforrásoktól (például sütőktől), közvetlen napfénytől, nedvességtől (például nedves felületektől), éles szélektől és sarkoktól.
- Ne tegye ki a nagyítót -10°C alatti vagy $+40^{\circ}\text{C}$ feletti környezeti hőmérsékletnek.
- Ügyeljen arra, hogy az USB-C kábel ne érintkezzen forró részekkel.
- Ne takarja le a nagyítót működés közben, és ne helyezzen tárgyakat a nagyítóra. Ez hőfelhalmozódást okozhat.
- Ne merítse a nagyítót vízbe tisztítás céljából, és ne használjon gőztisztítót. Ez károsíthatja a nagyítót.
- Ne használja a nagyítót, ha a komponenseken repedések, törések vagy deformációk vannak. Csak eredeti cserealkatrészekkel cserélje ki a sérült részeket.
- A külső behatások, például ütés, esés vagy egyéb incidensek által okozott elektronikai vagy tartozékkárok nem tartoznak a garancia hatálya alá, és a javítás költséggel jár.
- Ez a nagyító nem alkalmas puha felületeken, például ágyneműn, takarókon stb. való használatra.
- Ne ejtse le a nagyítót, és kerülje annak nagy magasságból történő leejtését.
- Vegye figyelembe, hogy a nagyító egyes részei felmelegedhetnek.
- Az LED-et nem lehet kicserélni. Dobja el a készüléket, ha megsérül.
- Ez a termék csak beltéri használatra alkalmas, száraz körülmények között.

- Mindig kapcsolja ki a nagyítót, amikor nem használja, vagy ha meghibásodás történik.
- Ne nyissa ki, ne változtassa meg, és ne módosítsa a nagyítót, és ne helyezzen bele fém tárgyakat vagy vezetékeket.

Üzembe helyezés

A nagyító és a tartalom ellenőrzése

 **FIGYELEM!**

Fulladásveszély!

Fulladásveszély áll fenn a csomagolófóliával játszó gyermekek számára.

- Ne engedje, hogy a gyermekek a csomagolófóliával játszanak. Beleakadhatnak és megfulladhatnak.

MEGJEGYZÉS

Vagyon kár veszélye!

Ha a csomagolást éles késsel vagy más hegyes tárggyal helytelenül nyitják ki, a készülék könnyen megsérülhet. Óvatosan nyissa ki a csomagolást.

1. Vegye ki a nagyítót a csomagolásból, és távolítsa el az összes védőfóliát a nagyítóról.
2. Ellenőrizze, hogy a tartalom teljes-e (lásd A. ábra - „Áttekintés” fejezet 1 a oldalon).
3. Ellenőrizze, hogy a nagyító vagy a tartozékok sérültek-e. Ha ez a helyzet, ne használja a nagyítót. Vegye fel a kapcsolatot a gyártóval a garanciakártyán megadott szervizcímen.

Az alap cseréje

Az alap cseréjéhez járjon el az alábbiak szerint:

1. Válassza ki a talpat [16] vagy az asztali csipeszt [4].
2. Az összekapcsoláshoz a csuklós tömlőt [11] a kiválasztott alappal nyomja a fogantyút a talpba [16] vagy az asztali csipeszbe [4], amíg kattánót hangot nem hall, és a kapcsolat biztosan nem lesz.
3. Ha a talpat [16] választotta, akkor helyezze egy sík, stabil felületre. Ha az asztali csipeszt [4] választotta, először fordítsa el a rögzítő csavart balra az asztali csipesz [4] kinyitásához. Ezután csúsztassa a nyitott csipeszt az asztal szélére, és zárja be az asztali csipeszt [4] a rögzítő csavar jobbra forgatásával. Győződjön meg arról, hogy az asztali csipesz [4] biztonságosan van rögzítve az asztalhoz.
4. A talp [16] vagy az asztali csipesz [4] csuklós tömlőről [11] történő leválasztásához húzza fel a fekete rögzítőkapcsolót [15] az alap (talp [16] vagy asztali csipesz [4]) hátulján.

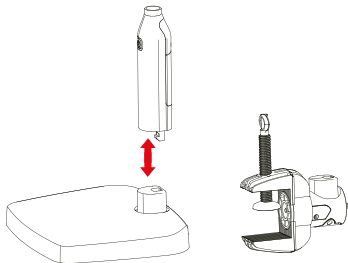

A lencsék cseréje

A lencsék cseréjéhez járjon el az alábbiak szerint:

1. Válasszon a 3,3x lencse [5], az 1,8x lencse [8] vagy a LED fedél [3] közül. (Ne feledje, hogy egyszerre csak egy opció használható.)
2. Csatlakoztassa a kiválasztott elemet a csathoz [10], amely a csuklós tömlőhöz [11] van rögzítve.
3. A kiválasztott elem cseréjéhez vagy eltávolításához egyszerre nyomja meg a csat [10] mindkét oldalát, hogy elengedje a kiválasztott elemet. Ezután könnyen eltávolíthatja az elemet.
4. Most lehetősége van a nagyítót a kívánt helyzetbe állítani. Ehhez rugalmasan mozgathatja a csuklós tömlőt [11].

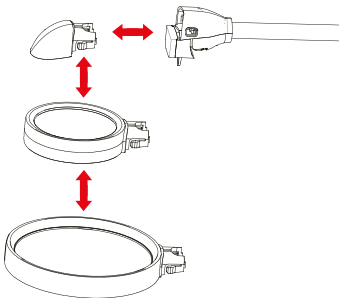

- Első használat előtt az LED fedél előre van telepítve. Mielőtt bármelyik lencsét rögzítené a nagyítóhoz, először el kell távolítania az LED fedelet.
- Amikor a nagyítót nem használja, a felhasználónak el kell távolítania a nagyítót, hogy elkerülje a csuklós tömlő folyamatos súly miatti gyengülését.

Áramellátás

A nagyítót kétféleképpen tudja árammal ellátni: a mellékelt USB tápegységgel vagy LR03 (AAA típusú) elemekkel.

Áramellátás USB tápegységen keresztül



Robbanásveszély!

Soha ne csatlakoztassa az USB tápegységet a nagyítóhoz, ha még elemek vannak a nagyítóban.

1. Csatlakoztassa az USB-C kábelt [7] a nagyítóhoz, és dugja be az USB tápegységbe [6]. Győződjön meg arról, hogy a feszültség megfelel a készüléken feltüntetett specifikációknak.
2. Nyomja meg a be-/kikapcsoló gombot [12] az LED fények bekapcsolásához.

Áramellátás elemekkel

1. Nyissa ki az akkumulátorfedelelet [14], amely a nagyító hátulján található.
2. Helyezzen három LR03 (AAA típusú) elemet az akkumulátorfiókba, ügyelve a helyes polaritásra (+/-).
3. Zárja be az akkumulátorfedelelet szilárdan, nyomja le a fedelet.
4. Nyomja meg a be-/kikapcsoló gombot [12] az LED világítás bekapcsolásához és a nagyító aktiválásához.
5. Ha az LED fények halványak, akkor itt az ideje az elemek cseréjének.
6. Az elemek cseréjekor kövesse az 1-3 lépéseket új LR03 (AAA típusú) elemekkel.
7. A használt elemeket a régiója megfelelő újrahasznosítási és

hulladékkezelési szabályai szerint ártalmatlanítsa.

8. Ajánlott az elemek eltávolítása a nagyítóból, ha azt hosszabb ideig nem használják.

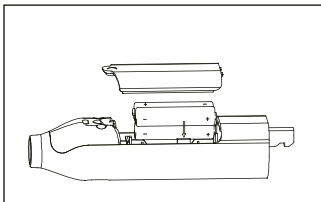
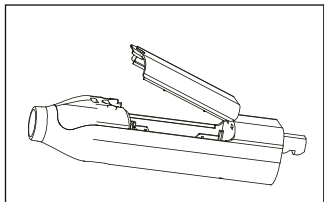

Az akkumulátorfiók kizárólag három LR03 (AAA) elemhez van tervezve. Győződjön meg róla, hogy a megfelelő típusú elemeket használja, és helyesen helyezze be azokat, hogy elkerülje a nagyító károsodását.

⚠ FIGYELEM!

Áramütés veszélye!

A nagyító használata előtt kérjük, vegye figyelembe a következőket: Ellenőrizze, hogy a hálózati feszültség megegyezik-e a nagyítóval. Ne dugja be vagy húzza ki az USB tápegységet [6] nedves kézzel.

MEGJEGYZÉS!

Húzza ki a nagyítót [1] a konnektorból, ha a nagyítót [1] hosszabb ideig nem használják.

Az LED világítás be- és kikapcsolása

Használja a nagyítón található LED be-/kikapcsoló kapcsolót [12] a további fény be- vagy kikapcsolásához.

Az LED világítás [9] fényerejét az alábbiak szerint is lehet szabályozni:

LED be-/kikapcsoló kapcsoló	Funkció
Egyszeri megnyomás	Bekapcsolás - 1. szint (legalacsonyabb fényerő 10 lm)
Kétszeri megnyomás	2. szint (45 lm fényerő)
Háromszori megnyomás	Kikapcsolás

A nagyító használata

1. Tartsa az objektumot vagy anyagot, amelyet nagyítani szeretne, a nagyító lencséje alatt.
2. Helyezze el a szemét megfelelő távolságra és szögbe, hogy tisztán láthassa a nagyított képet. Az LED világítás [9] különböző fényerő beállításokkal rendelkezik az 1. szinttől a 2. szintig. Állítsa be a fényerőt az Ön preferenciája szerint az optimális megvilágítás érdekében. Ehhez lásd az „Az LED világítás be- és kikapcsolása” fejezetet.
3. Használat után kapcsolja ki az LED világítást [9] a be-/kikapcsoló gomb [12] megnyomásával. Húzza ki az USB tápegységet [6] az aljzatból. Tárolja a nagyítót biztonságos és pormentes helyen.

Szállítás és tárolás

Szállítás

1. Mindig nem érzékeny részekenél fogva hordozza/emelje a nagyítót, hogy biztos fogást biztosítson és megakadályozza a leesést. Ehelyett használja a csuklós tömlő erős alsó részét vagy a talpállványt a hordozáshoz/emeléshez.
2. Védje a nagyítót az ütésektől és az erős rezgésektől, különösen járműben történő szállítás során. Rögzítse a nagyítót, hogy megakadályozza a csúszást és leesést.

Tárolás

Amikor a nagyítót nem használja, válassza le az áramforrásról, távolítsa el az elemeket, és tárolja tiszta és száraz helyen, gyermekektől elzárva.

Tisztítás

MEGJEGYZÉS

Rövidzárlat veszélye!

A házba bejutó víz rövidzárlatot okozhat.

- Soha ne merítse a nagyítót vízbe.
- Ügyeljen arra, hogy ne kerüljön víz a házba.





MEGJEGYZÉS

Károsodás veszélye!

A helytelen használat károsíthatja a nagyítót.

- Ne használjon agresszív tisztítószeret, fém- vagy nejlonsörtéjű keféket, vagy éles vagy fémes tisztítóeszközöket, például késeket, kemény kaparókat és hasonló tárgyakat. Ezek károsíthatják a felületeket.
 - Ne helyezze a nagyítót mosogatógépbe, mert az tönkreteszi.
1. Húzza ki a tápegységet az áramforrásból, és távolítsa el az elemeket a nagyítóból.
 2. Hagyja, hogy a nagyító teljesen lehűljön.
 3. Nedves ruhával törölje le a nagyítót. Ezután hagyja, hogy minden rész teljesen megszáradjon.

Műszaki adatok

Modell:	TL-120
Nagyítás:	1,8x és 3,3x
LED-ek száma:	6
Névleges bemeneti teljesítmény:	0,67 W
Védelmi osztály:	III
Aramellátás:	USB: 5.0V  1A Elem: 3x 1,5 V  elemek, LR03 (AAA) típus
LED színhőmérséklet:	6500 K
Színvisszaadási index:	75
Környezeti hőmérséklet:	-10 és +40 °C között
Lencse átmérő:	Fő lencse: 112 mm Kiegészítő lencse: 68 mm
Termék súlya:	kb. 1240 g
Tápegység:	
Gyártó neve:	Dongguan Shijie Hua Xu Electronics Factory
Modell:	HX06B-0501000-CG
Bemeneti feszültség:	100 - 240 V  , 50/60 Hz, Max. 0,2 A
Kimeneti feszültség:	5,0V  1,0 A, 5,0 W
Átlagos hatékonyság működés közben:	73,62 %
Hatékonyság alacsony terhelés mellett (10%):	66,15 %

Energiafogyasztás
alacsony terhelés mellett: 0,08 W
Védelmi osztály: II
Kábelhossz: kb. 100 cm



A tervezés és a műszaki adatok előzetes értesítés nélkül változhatnak.

EU Megfelelőségi Nyilatkozat

Ezúton **supra** Foto-Elektronik-Vertriebs-GmbH, kijelenti, hogy a „TL-120” Asztali nagyító LED-del megfelel a következő irányelveknek:

2014/30/EU EMC irányelv
2014/35/EU Kisfeszültségű irányelv
2009/125/EK Ökotervezési irányelv
2011/65/EU RoHS irányelv



Az EU Megfelelőségi Nyilatkozat teljes szövege elérhető a következő internetcímen:

<https://downloads.maginon.de/en/downloads/conformity/>

supra Foto-Elektronik-Vertriebs-GmbH
Denisstr. 28 a, 67663 Kaiserslautern, Németország

Ártalmatlanítás

Csomagolás ártalmatlanítása



A csomagolást szelektíven helyezze el. A kartont és papírt a papírhulladék-gyűjtőbe, a műanyag fóliákat pedig az újrahasznosító gyűjtőbe helyezze.

Régi készülékek ártalmatlanítása

(Alkalmazható az Európai Unióban és más európai országokban, amelyek rendelkeznek az újrahasznosítható anyagok külön gyűjtésére szolgáló rendszerekkel.)



Régi készülékek ártalmatlanítása

Régi készülékeket nem szabad a háztartási hulladékkal együtt ártalmatlanítani! Ha a készüléket már nem lehet használni, minden fogyasztó



törvényileg **köteles a régi készülékeket a háztartási hulladéktól**

elkülönítve ártalmatlanítani, például a közösségében/kerületében található gyűjtőponton. Ez biztosítja, hogy a régi készülékeket megfelelően újrahasznosítsák és elkerüljék a negatív környezeti hatásokat. Ezért az elektromos készülékeket az itt látható szimbólummal jelölik.



Elemek és akkumulátorok ártalmatlanítása

Elemeket és akkumulátorokat nem szabad a háztartási hulladékkal együtt ártalmatlanítani!

Fogyasztóként törvényileg köteles minden elemet és akkumulátort, függetlenül attól, hogy tartalmaznak-e káros anyagokat* vagy sem, a közösségében/kerületében található gyűjtőponton vagy kiskereskedelmi üzletekben ártalmatlanítani, hogy biztosítsa azok környezetbarát ártalmatlanítását.

* jelölve: Cd = Kadmium, Hg = Higany, Pb = Ólom

MAGINON

MAGINON

MAGINON



HOFER

HU

FORGALMAZÓ:

supra FOTO-ELEKTRONIK-VERTRIEBS-GMBH
DENISSTR. 28 A
67663 KAISERSLAUTERN
Németország

ÜGYFÉLSZOLGÁLAT

839693

 **HU 020 - 244 10 48**



contact@supra-elektronik.com

A FOGYASZTÁSI CIKK TÍPUSA:
TL-120

01/2025

3

ÉV
JÓTÁLLÁS