

Bestway®

EN

FR

DE

IT

NL

ES

DA

PT

EL

RU

CS

NO

SV

FI

SK

PL

HU

LV

LT

SI

TR

RO

BG

HR

ET

SR

AR



bestwaycorp.com/support





OWNER'S MANUAL

58850



Visit the Bestway YouTube channel

IMPORTANT SAFETY INSTRUCTIONS

WARNING

- If instructions is missed, please contact with Bestway or search it in website: www.bestwaycorp.com.
-  The appliance is only to be used with the adaptor (JOD-S-090200GS-2) and (JOD-S-090200BS-2). The adaptor (JOD-S-090200GS-2) is for European country except UK, the (JOD-S-090200BS-2) is for UK.
- Disconnect the pump from the supply mains before carrying out user maintenance such as cleaning the filter.
- Always disconnect the appliance from the supply before assembling, disassembling or cleaning.
- Appliances can be used by persons with reduced physical, sensory or mental capabilities or lack of experience and knowledge if they have been given supervision or instruction concerning use of the appliance in a safe way and if they understand the hazards involved.
- Pumps without indication that they are protected against the effect of freezing shall not be left outside during freezing weather conditions.
- This appliance shall not be used by children.
- Cleaning and User maintenance shall not be carried out by children.
- Children shall not play with the appliance.
- This appliance contains batteries that are non-replaceable.
- Pool Vacuum: 9.0Vd.c. 2.0A IPX8
- Adaptor (JOD-S-090200GS-2) and (JOD-S-090200BS-2)
- Input: 100-240V~50Hz/60Hz 0.5A Class II
- Output: 9.0Vd.c. 2.0A 18.0W

DISPOSAL



Electrical products should not be disposed of with household waste. Please recycle where facilities exist. Check with your local authority or retailer for recycling advice.

ASSEMBLY AND OPERATION

- The robot will stop during use in the following pool conditions:
 - The bottom of the pool is folded
 - The pool was installed on uneven, unlevel or bumpy ground
 If the bottom has a large amount of debris, it is recommended to empty the basket after 10 minutes of use to optimize the robot's performance.
- Use only the original external adaptor and provided charging cable.
- Make sure the robot and the charger port are clean and dry before charging.
- Make sure that the robot is turned off by sliding the switch to the OFF position prior to charging.
- Fully charge the robot (about 5-6 hrs) before using it for the first time.
- Power Indicator light:
 - No Light: Switch is off, or battery is empty

- Green Light: Robot is running
- Blinking Green Light: Switch is on but the robot is out of the water
- Blinking Red Light: Battery will be empty in 10 minutes.
- When the robot starts charging, the indicator light will blink red. When the robot is fully charged, the indicator light will turn green.
- To adjust the float length, release enough rope from the float to cover the depth of pool water plus about 0.5 m (19.7").
- If float is too far to be retrieved by hand, use the provided hook. Place the hook on a telescopic pole (not included) and then use the hook to retrieve the float.
- It's advised to turn off the filtration system as water circulation in the pool may affect the robot's movement pattern.
- Remove the pool ladder, surface skimmer and other floating objects from the pool, as it may obstruct the movement of the robot's float and, consequently, also the movement of the robot.
- If you are using a saltwater pool, make sure all salt is dissolved before placing the robot into the water.

MAINTENANCE AND STORAGE

- Battery will lose charge during storage. Make sure to fully-charge the robot before storage.
- You must re-charge the battery at least once every three months when it is not in use.
- Unplug the external adaptor from the socket and then unplug the charging cable from the external adaptor and robot.
- Detach accessories from the robot. If necessary, rinse the robot and accessories with fresh water. DO NOT use detergent.
- Be sure to drain the water from the robot before storing it.
- Use a damp cloth to clean and dry the robot and its accessories.
- We strongly recommend disassembling the product during the off-season (winter months) and storing it in a dry place with a moderate temperature between 10°C/50°F and 38°C/100°F.

NOTE: A higher storage temperature may reduce the battery life.

TROUBLESHOOTING

Problem	Probable Cause	Solution
The robot cannot capture debris, or it moves slowly or does not move at all.	Low battery.	Charge the robot.
	The debris compartment is filled, or the debris screen is blocked.	Clean the debris compartment or the debris screen.
	The impeller is stuck or broken.	For assistance, please visit the support section on our website, www.bestwaycorp.com .
The robot stops moving, but the swivel head is still rotating.	The debris compartment is filled, or the debris screen is blocked.	Clean the debris compartment or the debris screen.
	The robot is jammed by debris on the bottom.	Check and remove any debris.
The swivel head does not work or cannot stop working.	The swivel head is stuck.	Check and remove any debris that is trapped under the swivel head or the rotating robot head.
	The swivel head fails to work.	For assistance, please visit the support section on our website, www.bestwaycorp.com .
	The flapper is stuck.	Check and remove any debris that hinders the movement of the flapper.
The robot works around the pool wall and cannot cover the whole pool.	The debris compartment is filled, or the filter is blocked.	Clean the debris compartment or the filter.
	Improper locking adjustment position.	Follow Step 3 in the diagrams for proper locking adjuster position.
The robot fails to charge.	The battery is damaged.	For assistance, please visit the support section on our website, www.bestwaycorp.com .
	The charger is jammed by debris.	Check and clean any debris.
	The adapter does not work.	For assistance, please visit the support section on our website, www.bestwaycorp.com .



MANUEL DE L'UTILISATEUR

58850



Visitez la chaîne YouTube de Bestway

CONSIGNES DE SÉCURITÉ IMPORTANTES

ATTENTION

- En cas d'oubli d'une instruction, veuillez contacter Bestway ou la rechercher sur le site web : www.bestwaycorp.com.
-  L'appareil ne peut être utilisé qu'avec les adaptateurs (JOD-S-090200GS-2) et (JOD-S-090200BS-2). L'adaptateur (JOD-S-090200GS-2) est destiné aux pays européens à l'exception du Royaume-Uni, l'adaptateur (JOD-S-090200BS-2) est destiné au Royaume-Uni.
- Débranchez la pompe du réseau d'alimentation avant de procéder à l'entretien, comme le nettoyage du filtre.
- Toujours débrancher l'appareil avant de le monter, de le démonter ou de le nettoyer.
- Les appareils peuvent être utilisés par des personnes dont les capacités physiques, sensorielles ou mentales sont réduites ou qui manquent d'expérience et de connaissances si elles ont reçu une supervision ou des instructions concernant l'utilisation de l'appareil en toute sécurité et si elles comprennent les risques encourus.
- Les pompes ne portant pas l'indication selon laquelle elles sont protégées contre l'effet du gel ne doivent pas être laissées à l'extérieur pendant les périodes de gel.
- Cet appareil ne doit pas être utilisé par des enfants.
- Le nettoyage et l'entretien par l'utilisateur ne doivent pas être effectués par des enfants.
- Les enfants ne doivent pas jouer avec l'appareil.
- Cet appareil contient des batteries non remplaçables.
- Aspirateur de piscine : 9,0 Vd.c. 2,0 A IPX8
- Adaptateur (JOD-S-090200GS-2) et (JOD-S-090200BS-2)
- Entrée : 100-240 V~50 Hz/60 Hz 0,5 A Classe II
- Sortie : 9,0 Vd.c. 2,0 A 18,0 W

ÉLIMINATION



Les produits électriques ne doivent pas être jetés avec les ordures ménagères. Veuillez jeter le produit dans les installations de collecte dédiées. Consultez la réglementation en vigueur ou votre revendeur pour obtenir des conseils de recyclage.

ASSEMBLAGE ET FONCTIONNEMENT

- Le robot s'arrêtera pendant l'utilisation dans les conditions suivantes :
 - Le fond de la piscine présente des plis
 - La piscine a été installée sur un sol inégal, non nivelé ou bosselé

Si le fond est recouvert d'une grande quantité de débris, il est recommandé de vider le panier après 10 minutes d'utilisation afin d'optimiser les performances du robot.

- Utilisez uniquement l'adaptateur externe d'origine et le câble de charge fourni.
- Assurez-vous que le robot et le port du chargeur sont propres et secs avant de les charger.
- Assurez-vous que le robot est éteint en faisant coulisser l'interrupteur sur OFF avant de procéder à la recharge.
- Chargez entièrement le robot (env. 5 à 6 heures) avant de l'utiliser pour la première fois.
- Voyant indicateur d'alimentation :
 - Voyant lumineux éteint : L'interrupteur est placé sur la position éteint ou la batterie est vide.
 - Voyant vert : Le robot fonctionne.
 - Voyant vert clignotant : L'interrupteur est placé en position de marche, mais le robot est hors de l'eau.
 - Voyant rouge clignotant : La batterie sera vide dans 10 minutes.

- Lorsque le robot commence à se charger, le voyant lumineux clignote en rouge. Lorsque le robot est complètement chargé, le voyant lumineux devient vert.
- Pour régler la longueur du flotteur, libérez suffisamment de corde du flotteur pour que sa longueur soit équivalente à la profondeur de la piscine, plus environ 0,5 m.
- Si le flotteur est trop loin pour pouvoir le récupérer à la main, utilisez le crochet fourni. Placez le crochet sur le manche télescopique (non inclus) et utilisez le crochet pour récupérer le flotteur.
- Il est conseillé d'éteindre le système de filtration, car la circulation de l'eau dans la piscine peut affecter les mouvements du robot.
- Retirez de la piscine l'échelle, le skimmer de surface et les autres objets flottants, car ils peuvent gêner le mouvement du flotteur du robot et, par conséquent, le mouvement du robot.
- Si vous utilisez une piscine d'eau salée, assurez-vous que tout le sel est dissous avant de placer le robot dans l'eau.

ENTRETIEN ET RANGEMENT

- La batterie perd de sa charge pendant le stockage. Veillez à charger complètement le robot avant de le ranger.
- Vous devez recharger la batterie au moins une fois tous les trois mois lorsqu'il n'est pas utilisé.
- Débranchez l'adaptateur externe de la prise et débranchez ensuite le câble de charge de l'adaptateur externe et du robot.
- Détachez les accessoires du robot. Si nécessaire, rincez le robot et les accessoires à l'eau douce. NE PAS utiliser de détergent.
- Assurez-vous de vidanger l'eau du robot avant de le ranger.
- Utilisez un chiffon humide pour nettoyer et sécher le robot et ses accessoires.
- Nous recommandons fortement de démonter le produit pendant la basse saison (mois d'hiver) et de le stocker dans un endroit sec à une température modérée comprise entre 10 °C et 38 °C.

REMARQUE : Une température de stockage plus élevée peut réduire la durée de vie de la batterie.



DÉPANNAGE

Problème	Cause probable	Solution
Le robot ne parvient pas à collecter de débris, il se déplace lentement ou ne se déplace pas du tout.	Batterie faible.	Chargez le robot.
	Le compartiment à débris est plein ou le tamis à débris est bloqué.	Nettoyez le compartiment à débris ou le tamis à débris.
	La roue est bloquée ou cassée.	Pour obtenir de l'aide, veuillez visiter la section d'assistance de notre site web, www.bestwaycorp.com .
Le robot s'arrête de bouger, mais la tête pivotante continue de tourner.	Le compartiment à débris est plein ou le tamis à débris est bloqué.	Nettoyez le compartiment à débris ou le tamis à débris.
	Le robot est bloqué par des débris sur le fond.	Vérifiez et enlevez les débris éventuels.
La tête pivotante ne fonctionne pas ou ne peut pas s'arrêter de fonctionner.	La tête pivotante est bloquée.	Vérifiez et retirez tout débris coincé sous la tête pivotante ou la tête rotative du robot.
	La tête pivotante ne fonctionne pas.	Pour obtenir de l'aide, veuillez visiter la section d'assistance de notre site web, www.bestwaycorp.com .
	Le clapet est coincé.	Vérifiez et enlevez les débris qui gênent le mouvement du clapet.
Le robot fonctionne en périphérie de la piscine et ne parvient pas à couvrir l'ensemble du bassin.	Le compartiment à débris est plein ou le filtre est obstrué.	Nettoyez le compartiment à débris ou le filtre.
	Mauvaise position de l'ajustement du verrouillage.	Suivre l'étape 3 des schémas pour régler correctement la position du dispositif de blocage.
Le robot ne se recharge pas.	La batterie est endommagée.	Pour obtenir de l'aide, veuillez visiter la section d'assistance de notre site web, www.bestwaycorp.com .
	Le chargeur est bloqué par des débris.	Vérifiez et nettoyez les débris éventuels.
	L'adaptateur ne fonctionne pas.	Pour obtenir de l'aide, veuillez visiter la section d'assistance de notre site web, www.bestwaycorp.com .



GEBRAUCHSANWEISUNG

58850



Besuchen Sie unseren YouTube-Kanal!

WICHTIGE SICHERHEITSHINWEISE

ACHTUNG

- Sollte keine Gebrauchsanweisung beiliegen, besuchen Sie uns unter www.bestwaycorp.com.
-  Das Gerät darf ausschließlich mithilfe der Adapter JOD-S-090200GS-2 sowie JOD-S-090200BS-2 verwendet werden. Ersterer ist für europäische Länder (ausgenommen Großbritannien), der Zweite für Großbritannien selbst bestimmt.
- Unterbrechen Sie vor Wartungsarbeiten jeder Art die Stromversorgung Ihrer Filterpumpe/Sandfilteranlage.
- Unterbrechen Sie vor Wartungsarbeiten jeder Art die Stromversorgung des Gerätes.
- Der Poolroboter kann von Personen mit verringerten physischen, sensorischen oder mentalen Fähigkeiten oder Mangel an Erfahrung und Wissen benutzt werden. Voraussetzung dafür ist eine vorangegangene Unterweisung und die Vermittlung aller aus der Verwendung resultierenden Risiken.
- Filtersysteme, welche nicht nachweislich über einen entsprechenden Frostschutz verfügen, dürfen während der Wintermonate nicht im Freien verbleiben.
- Von einer Nutzung des Gerätes durch Kinder sollte in jeden Fall abgesehen werden.
- Reinigungs- und Wartungsarbeiten jeder Art dürfen nicht von Kindern durchgeführt werden.
- Das Gerät ist kein Kinderspielzeug.
- Der Akku des Poolroboters kann nicht ausgetauscht werden.
- Poolroboter: 9,0 Vd.c. 2,0 A IPX8
- Adapter (JOD-S-090200GS-2) und (JOD-S-090200BS-2)
- Eingang: 100-240 V ~50 Hz / 60 Hz 0,5 A Klasse II
- Ausgang: 9,0 Vd.c. 2,0 A 18,0 W

ENTSORGUNG



Elektrogeräte dürfen nicht mit dem Hausmüll entsorgt werden. Bitte verwenden Sie hierfür die dafür vorgesehen Deponien. Weitere Informationen erfragen Sie bitte bei Ihrer lokalen Behörde oder Ihrem Händler.

MONTAGE UND BETRIEB

- Der Poolroboter schaltet sich unter folgenden Bedingungen ab:

- Falten im Poolboden
- Pool befindet sich auf unebenem Untergrund

Ist der Poolboden stark verunreinigt, empfehlen wir sich, den Filterkorb nach 10 Minuten zu reinigen.

- Verwenden Sie zur Aufladung des Poolroboters ausschließlich das mitgelieferte Ladekabel.
- Stellen Sie sicher, dass Poolroboter sowie dessen Ladeanschluss vor Beginn des Ladevorgangs weder verunreinigt noch nass sind.
- Schalten Sie den Poolroboter vor Beginn des Ladevorgangs ab. Schieben Sie den Schalter hierfür in die Position OFF.
- Laden Sie den Roboter vor der erstmaligen Verwendung vollständig auf (ca. 5 - 6 Stunden).
- Kontrollleuchte:
 - Kontrollleuchte aus: Poolroboter ausgeschaltet, Akku leer

- Grünes Licht: Poolroboter eingeschaltet (im Wasser)
- Blinkendes grünes Licht: Poolroboter eingeschaltet (nicht im Wasser)
- Blinkendes rotes Licht: Restliche Akkulaufzeit beträgt 10 Minuten
- Beginnt die Kontrollleuchte rot zu blinken, wurde der Ladevorgang gestartet. Ist dieser abgeschlossen, erscheint ein grünes Licht.
- Um die Länge der Rückhulleine richtig einzustellen, wickeln Sie diese so weit ab, dass diese die eigentliche Wassertiefe plus weitere 0,50 Meter abdeckt.
- Befindet sich die Rückhulleine zu weit vom Rand des Pools entfernt, kann diese mithilfe des im Lieferumfang enthaltenen Rückhohlhakens herangezogen werden. Dieser kann mühelos an einer Teleskopstange befestigt werden (nicht enthalten).
- Wir empfehlen, das Filtersystem nicht zeitgleich mit dem Poolroboter zu betreiben. Die entstehende Wasserzirkulation kann den Bewegungsradius des Roboters beeinträchtigen.
- Entfernen Sie alle Gegenstände, in denen sich die Rückhulleine verfangen könnte, aus dem Pool. Dazu zählen beispielsweise Oberflächenskimmer, Leitern oder Poolspielzeuge.
- Sollten sich in Ihrem Pool salzhaltiges Wasser befinden, warten Sie, bis sich dieses vollständig aufgelöst hat. Erst dann darf der Poolroboter in den Pool hinabgelassen werden.

PFLEGE UND LAGERUNG

- Während der Lagerung kann es zu einer Entladung des Akkus kommen. Daher sollte der Poolroboter vor der erneuten Verwendung wieder vollständig aufgeladen werden.
- Bei längerer Lagerung sollte der Poolroboter alle 3 Monate vollständig aufgeladen werden.
- Ziehen Sie den Adapter aus der Steckdose und trennen Sie im Anschluss Ladekabel vom Poolroboter.
- Entfernen Sie sämtliches Zubehör vom Poolroboter. Verwenden Sie zur Reinigung ausschließliches klares Wasser OHNE Reinigungsmittel.
- Lassen Sie vor der Lagerung das Wasser vollständig aus dem Poolroboter ab.
- Der Poolroboter sowie sämtliches Zubehör können mit einem feuchten Tuch gereinigt werden.
- Lagern Sie das Gerät sowie sämtliches Zubehör an einem trockenen Ort bei moderaten Temperaturen zwischen 10 und 38 °C, um Schäden durch Feuchtigkeit oder extreme Temperaturen zu vermeiden.

WICHTIGER HINWEIS: Ist der Akku während der Lagerung höheren Temperaturen ausgesetzt, kann dies dessen Lebensdauer beeinträchtigen.

FEHLERBEHEBUNG

Problem	Mögliche Ursache	Lösung
Der Roboter sammelt keine Verunreinigungen auf oder bewegt sich wenig bis gar nicht.	Niedriger Akkustand	Laden Sie den Akku auf.
	Der Filterkorb ist voll.	Reinigen Sie den Filterkorb.
	Das Laufrad ist blockiert oder beschädigt.	Hilfe finden Sie in unter www.bestwaycorp.com .
Der Poolroboter bewegt sich trotz weiter drehendem Schwenkkopf nicht mehr.	Der Filterkorb ist voll.	Reinigen Sie den Filterkorb.
	Der Roboter wird durch Verunreinigungen am Poolboden blockiert.	Entfernen Sie sämtliche Verunreinigungen.
Der Schwenkkopf funktioniert nicht bzw. lässt sich nicht abschalten.	Der Schwenkkopf ist blockiert.	Entfernen Sie alle Verunreinigungen, welche sich unterhalb des Schwenkkopfes angesammelt haben.
	Der Schwenkkopf funktioniert nicht.	Hilfe finden Sie in unter www.bestwaycorp.com .
	Der Flügel ist blockiert.	Entfernen Sie alle Verunreinigungen, welche die Beweglichkeit des Flügels beeinträchtigen.
Der Roboter arbeitet um die Beckenwand herum und kann nicht das gesamte Becken abdecken.	Der Bewegungsradius des Poolroboters beschränkt sich auf den Rand des Pools.	Reinigen Sie den Filterkorb.
	Die Verriegelung des Filterkorbes wurde nicht ordnungsgemäß verschlossen.	Befolgen Sie hierzu die in Abbildungen 3 dargestellten Schritte.
Der Poolroboter lässt sich nicht aufladen.	Der Akku wurde beschädigt.	Hilfe finden Sie in unter www.bestwaycorp.com .
	Der Ladeanschluss ist durch Verunreinigungen blockiert.	Entfernen Sie alle Verunreinigungen.
	Der Adapter funktioniert nicht.	Hilfe finden Sie in unter www.bestwaycorp.com .



MANUALE D'USO

58850



Visita il canale YouTube Bestway

ISTRUZIONI DI SICUREZZA IMPORTANTI

AVVERTENZA

- In assenza di istruzioni, si prega di contattare Bestway o di effettuare una ricerca sul sito web: www.bestwaycorp.com.
-  L'apparecchio può essere utilizzato solo con adattatori (JOD-S-090200GS-2) e (JOD-S-090200BS-2). L'adattatore di tipo (JOD-S-090200GS-2) è destinato a tutti i paesi europei ad eccezione del Regno Unito, mentre l'adattatore (JOD-S-090200BS-2) è destinato al Regno Unito.
- Scollegare la pompa dalla rete di alimentazione prima di eseguire operazioni di manutenzione quali la pulizia del filtro.
- Si prega di scollegare sempre il dispositivo dall'alimentazione elettrica prima di procedere all'assemblaggio, disassemblaggio o alla pulizia.
- Questi dispositivi possono essere utilizzati da persone con ridotte capacità fisiche, sensoriali o mentali o prive di esperienza e conoscenza, a patto che vengano sorvegliate o siano state istruite sull'utilizzo sicuro del dispositivo e ne comprendano i pericoli connessi.
- Le pompe e dispositivi non esplicitamente classificati come aventi protezione dagli effetti del gelo, non devono essere lasciati all'aperto quando le temperature scendono al di sotto dello zero.
- Questo dispositivo non deve essere utilizzato dai bambini.
- Le operazioni di pulizia e manutenzione devono essere effettuate unicamente da adulti.
- I bambini non devono giocare con il dispositivo.
- Questo apparecchio contiene batterie non sostituibili.
- Aspiratore per piscine: 9,0Vd.c. 2,0A IPX8
- Adattatore (JOD-S-090200GS-2) e (JOD-S-090200BS-2)
- Alimentazione: 100-240V~50Hz/60Hz 0,5A Classe II
- Uscita: 9,0Vd.c. 2,0A 18,0W

SMALTIMENTO



Le apparecchiature elettriche non devono essere smaltite insieme ai rifiuti domestici. Si prega di riciclare laddove esistano strutture adeguate. Per maggiori informazioni in merito, contattare le autorità locali o il proprio rivenditore.

ASSEMBLAGGIO E FUNZIONAMENTO

- Il robot pulitore si arresterà automaticamente durante l'uso nelle seguenti condizioni:
 - Presenza di pieghe sul fondale della piscina
 - La piscina è stata installata su una superficie irregolare, non livellata o dissestata.
 In presenza di una quantità significativa di sporco e detriti sul fondale, si raccomanda di svuotare il serbatoio dopo circa 10 minuti di utilizzo del robot pulitore, così da ottimizzarne le prestazioni.
- Utilizzare solo l'adattatore esterno originale e il cavo di ricarica in dotazione.
- Assicurarsi che il dispositivo e la porta di ricarica siano puliti e asciutti prima di procedere alla ricarica.
- Verificare che il robot sia spento e impostato su OFF, prima della ricarica.
- Ricaricare completamente al primo utilizzo. (circa 5-6 ore).
- Indicatore luminoso di stato:
 - Nessuna spia luminosa accesa: l'apparecchio è spento o ha esaurito la batteria
 - Luce verde: l'apparecchio è in funzione

- Luce verde intermittente: l'apparecchio è acceso ma non è in acqua
- Luce rossa intermittente: la carica della batteria si sta esaurendo (autonomia rimasta 10 minuti)
- Quando il dispositivo inizia a caricarsi, la spia luminosa lampeggia in rosso; a carica ultimata, la spia diventa verde.
- Per regolare la lunghezza del galleggiante è sufficiente rilasciare la corda per una lunghezza pari alla profondità dell'acqua della piscina più 0,5 m circa.
- Se il galleggiante è troppo lontano per essere recuperato manualmente, servirsi dell'apposito gancio. Assemblare il gancio all'asta telescopica (non inclusa), quindi recuperare il galleggiante.
- E' consigliabile spegnere il sistema di filtraggio, in quanto il ricircolo dell'acqua potrebbe ostacolare il movimento del robot pulitore sul fondo.
- Rimuovere scalette, skimmer di superficie ed eventuali altri oggetti galleggianti dalla piscina, in quanto potrebbero ostacolare il movimento del galleggiante e, di conseguenza, anche il movimento del robot.
- Se si utilizza un cloratore al sale, assicurarsi che tutto il sale si sia perfettamente disciolto prima di immergere il robot pulitore in acqua.

MANUTENZIONE E CONSERVAZIONE

- La batteria tende a scaricarsi quando il dispositivo rimane immagazzinato per lunghi periodi. Assicurarsi di caricare completamente il robot prima di metterlo via.
- Quando il dispositivo non viene utilizzato, la sua batteria deve comunque essere ricaricata almeno una volta ogni tre mesi.
- Scollegare prima l'adattatore esterno dalla presa, quindi il cavo di carica dall'adattatore esterno e dal robot.
- Scollegare gli accessori dal robot pulitore. Se necessario, sciacquare il dispositivo e i suoi accessori con acqua di rubinetto. NON adoperare detergenti.
- Accertarsi di aver asciugato completamente il robot pulitore prima di metterlo via.
- Pulire con un panno umido e asciugare robot e accessori.
- Si consiglia vivamente di smontare il prodotto durante la bassa stagione (mesi invernali) e di conservarlo in un luogo asciutto a una temperatura moderata compresa tra i 10°C e i 38°C.

NOTA: temperature elevate possono ridurre la durata della batteria.

RISOLUZIONE PROBLEMI

Problema	Cause probabili	Soluzione
Il robot non raccoglie i detriti, si muove lentamente o non si muove affatto.	Batteria scarica	Ricaricare il robot
	Il vano detriti è pieno, oppure il prefiltro è ostruito.	Svuotare il vano detriti o pulire il prefiltro.
	La girante è bloccata o guasta.	Per assistenza, visitare la sezione supporto tecnico sul sito Web www.bestwaycorp.com .
Il robot si arresta ma la testina girevole continua a ruotare	Il vano detriti è pieno, oppure il prefiltro è ostruito.	Svuotare il vano detriti o pulire il prefiltro.
	Il robot è bloccato da detriti sul fondale	Controllare e rimuovere eventuali detriti
La testina girevole non funziona o al contrario non si arresta	Testina girevole bloccata.	Controllare e rimuovere eventuali detriti intrappolati sotto la testina girevole o la testina rotante del robot.
	La testina girevole non funziona	Per assistenza, visitare la sezione supporto tecnico sul sito Web www.bestwaycorp.com .
	L'aletta è bloccata	Controllare l'aletta e rimuovere eventuali detriti che possano ostacolarne il movimento.
Il robot si muove costeggiando le pareti della piscina ma non copre l'intera area del fondale nel suo percorso.	Il vano di raccolta detriti è pieno oppure il filtro è intasato.	Pulire il vano di raccolta detriti o il filtro.
	La posizione del blocco di regolazione non è corretta	Fare riferimento al punto 3 dei diagrammi per posizionare correttamente il blocco di regolazione.
Il robot pulitore non si ricarica	La batteria è danneggiata.	Per assistenza, visitare la sezione supporto tecnico sul sito Web www.bestwaycorp.com .
	Il caricatore è sporco.	Controllare e rimuovere eventuali detriti
	L'adattatore non funziona	Per assistenza, visitare la sezione supporto tecnico sul sito Web www.bestwaycorp.com .



GEBRUIKERSHANDLEIDING

58850



Bezoek het Bestway YouTube kanaal

BELANGRIJKE VEILIGHEIDSINSTRUCTIES

WAARSCHUWING

- Indien de instructies missende zijn, neem dan alstublieft contact op met Bestway of zoek ze op op de website: www.bestwaycorp.com.
-  Het apparaat mag enkel gebruikt worden met de adapter (JOD-S-090200GS-2) en (JOD-S-090200BS-2). De adapter (JOD-S-090200GS-2) is voor Europese landen behalve het VK, de (JOD-S-090200BS-2) is voor het VK.
- Koppel de pomp los van het elektriciteitsnet voordat u onderhoud uitvoert, zoals het reinigen van het filter.
- Koppel altijd het apparaat los van het stroomnet alvorens de montage, demontage of reiniging.
- Apparaten kunnen gebruikt worden door personen met verminderde fysieke, zintuiglijke of mentale mogelijkheden of gebrek aan ervaring en kennis, indien ze onder toezicht staan of instructies hebben gekregen over het veilige gebruik van het apparaat en de mogelijke gevaren ervan begrijpen.
- Pompen zonder aanduiding dat zij tegen de gevolgen van bevroering zijn beschermd, mogen bij vorst niet buiten staan.
- Dit apparaat mag niet door kinderen gebruikt worden.
- Reiniging en gebruikeronderhoud mogen niet door kinderen worden uitgevoerd.
- Kinderen mogen niet met het apparaat spelen.
- Het apparaat bevat batterijen die niet vervangen kunnen worden.
- Zwembadstofzuiger: 9,0Vd.c. 2,0A IPX8
- Adapter (JOD-S-090200GS-2) en (JOD-S-090200BS-2)
- Input: 100-240V~50Hz/60Hz 0,5A Class II
- Output: 9,0Vd.c. 2,0A 18,0W

WEGDOEN



Elektrische producten mogen niet met het huisvuil worden weggegooid. Gelieve te recyclen waar faciliteiten aanwezig zijn. Neem contact op met uw plaatselijke overheid of winkelier voor recycling advies.

MONTAGE EN BEDIENING

- De robot zal stoppen tijdens gebruik in de volgende zwembadcondities:
 - De bodem van het zwembad heeft vouwen
 - Het zwembad was opgezet op oneffen, ongelijke of hobbelige grond
 Indien de bodem een grote hoeveelheid vuil heeft, is het aangeraden om de mand na 10 minuten gebruik te legen om de werking van de robot te optimaliseren.
- Gebruik alleen de originele externe adapter en de bijgeleverde oplaadkabel.
- Controleer dat de robot en oplaatpoort schoon en droog zijn alvorens het opladen.
- Zorg ervoor dat de robot wordt uitgeschakeld door de schakelaar op de OFF-positie te zetten voordat u hem gaat opladen.
- Laad de robot volledig (ongeveer 5-6 uur) op voor het eerste gebruik.
- Voedingsindicatielampje:
 - Geen licht: Het is uitgeschakeld of de batterij is leeg
 - Groen licht: Robot staat aan

- Knipperend Groen Licht: Robot staat aan maar is uit het water
- Knipperend Rood Licht: Batterij zal leeg zijn in 10 minuten.
- Wanneer de robot begint op te laden, zal het indicatielampje rood knipperen. Wanneer de robot volledig is opgeladen, wordt het indicatielampje groen.
- Om de lengte van de drijver aan te passen, laat voldoende touw vrij voor de drijver om de volledige diepte van het water plus ongeveer 0,5 m (19,7") te bereiken.
- Als de drijver te ver weg is om hem met de hand te kunnen ophalen, gebruik dan de bijgeleverde haak. Breng de haak aan op de telescopische stang (niet bijgeleverd) en gebruik dan de haak om de drijver op te halen.
- Het wordt geadviseerd om het filtersysteem uit te schakelen omdat de watercirculatie de beweging van de robot kan beïnvloeden.
- Verwijder de zwembadladder, oppervlakteskimmer en andere drijvende objecten van het zwembad, daar deze de beweging van de drijver van robot kunnen verhinderen en bijgevolg ook de beweging van de robot.
- Indien u een zoutwater zwembad heeft, controleer dat al het zout opgelost is alvorens u de robot in het water plaatst.

ONDERHOUD EN OPSLAG

- De batterij zal lading verliezen gedurende opberging. Laad de robot volledig op alvorens het op te bergen.
- Wanneer niet in gebruik, moet u de batterij minstens eenmaal elke drie maanden opladen.
- Haal de stekker van de externe adapter uit het stopcontact en verwijder dan de oplaadkabel uit de externe adapter en de robot.
- Koppel accessoires van de robot los. Spoel indien nodig de robot en de accessoires af met schoon water. GEEN reinigingsmiddel gebruiken.
- Laat het water uit de robot weglopen voordat u deze opbergt.
- Maak de robot en de accessoires schoon met een vochtige doek en maak ze droog.
- Wij raden sterk aan om het product in aan in het zwembad buiten het seizoen (tijdens de wintermaanden) te demonteren en het op te slaan in een droge plaats met een matige temperatuur tussen 10°C/50°F en 38°C/100°F.

OPMERKING: Een hogere opslagtemperatuur kan de levensduur van de batterij verkorten.

PROBLEEMOPLOSSEN

Probleem	Waarschijnlijke Oorzaak.	Oplossing
De robot kan geen vuil opvangen, of het beweegt langzaam of het beweegt helemaal niet.	Batterij bijna leeg.	Laad de robot op.
	Het vuilcompartiment zit vol of het vuilscherm is geblokkeerd.	Reinig het vuilcompartiment of het vuilscherm.
	De rotor zit vast of is kapot.	Ga voor hulp naar het ondersteuningsgedeelte op onze website, www.bestwaycorp.com .
De robot stopt met bewegen maar de draaikop draait nog steeds.	Het vuilcompartiment zit vol of het vuilscherm is geblokkeerd.	Reinig het vuilcompartiment of het vuilscherm.
	De robot zit vast door vuil aan de bodem.	Kijk het na en verwijder enig vuil.
De draaikop werkt niet of stopt niet met werken.	De draaikop zit vast.	Kijk het na en verwijder enig vuil dat vast zit onder de draaikop of de draaibare kop van de robot.
	De draaikop werkt niet.	Ga voor hulp naar het ondersteuningsgedeelte op onze website, www.bestwaycorp.com .
	De klep zit vast.	Kijk het na en verwijder enig vuil dat het bewegen van de klep hindert.
De robot beweegt rond de zwembadwand of kan niet het hele zwembad bereiken.	Het vuilcompartiment is vol of de filter is geblokkeerd.	Reinig het vuilcompartiment of de filter.
	Onjuiste vergrendelingspositie.	Volg stap 3 in het diagram voor de juiste vergrendelingspositie.
De robot laadt niet op.	De batterij is beschadigd.	Ga voor hulp naar het ondersteuningsgedeelte op onze website, www.bestwaycorp.com .
	De oplader is geblokkeerd door vuil.	Kijk het na en reinig enig vuil.
	De adapter werkt niet.	Ga voor hulp naar het ondersteuningsgedeelte op onze website, www.bestwaycorp.com .



MANUAL DE USUARIO

58850



Visite el canal de YouTube de Bestway

INSTRUCCIONES IMPORTANTES DE SEGURIDAD

ADVERTENCIA

- Si ha perdido las instrucciones, póngase en contacto con Bestway o búsquelas en el sitio web www.bestwaycorp.com.
-  El dispositivo únicamente se podrá utilizar con los adaptadores (JOD-S-090200GS-2) y (JOD-S-090200BS-2). El adaptador (JOD-S-090200GS-2) se utilizará en los países europeos a excepción de Reino Unido, mientras que el (JOD-S-090200BS-2) es para su uso en Reino Unido.
- Desconecte la bomba de la red eléctrica antes de realizar el mantenimiento del usuario, como por ejemplo la limpieza del filtro.
- Desconecte siempre el dispositivo de la red eléctrica antes del montaje, desmontaje o limpieza.
- Los dispositivos pueden ser utilizados por personas con capacidades físicas, sensoriales o mentales reducidas o con falta de experiencia y conocimientos si han recibido supervisión o instrucciones sobre su uso de forma segura y si comprenden los peligros que conlleva.
- Las bombas que no tengan indicación de que están protegidas contra el efecto de la congelación no deberán dejarse en el exterior durante condiciones meteorológicas de congelación.
- Este dispositivo no debe ser utilizado por niños.
- La limpieza y el mantenimiento del usuario no deben ser realizados por niños.
- Los niños no deben jugar con el dispositivo.
- Este dispositivo incluye baterías no sustituibles.
- Aspirador de piscina: 9,0 V CC 2,0A IPX8
- Adaptador (JOD-S-090200GS-2) y (JOD-S-090200BS-2)
- Entrada: 100-240V~50Hz/60Hz 0,5A Clase II
- Salida: 9,0 V CC 2,0A 18,0W

ELIMINACIÓN

-  Los productos eléctricos no deben eliminarse con la basura doméstica. Por favor, recíclelos en los casos en los que existan instalaciones disponibles. Consulte a su autoridad local o a su distribuidor si necesita más información sobre el reciclaje.

MONTAJE Y FUNCIONAMIENTO

- El robot se parará cuando se den las siguientes circunstancias:
 - El fondo de la piscina está doblado
 - La piscina se ha instalado en un terreno irregular, desnivelado o con baches
 Si el fondo tiene muchos residuos, se recomienda vaciar la cesta tras 10 minutos de uso para optimizar el rendimiento del robot.
- Utilice exclusivamente el adaptador externo original y el cable de carga entregado con el equipo.
- Asegúrese de que el robot y el cargador están limpios y secos antes de la carga.
- Compruebe que el robot esté apagado, llevando el interruptor a la posición OFF antes de la carga.
- Cargue completamente el robot (durante 5-6 horas) antes de utilizarlo por primera vez.
- Testigo de encendido:
 - Sin luz: el interruptor está apagado o la batería no tiene carga
 - Luz verde: el robot está en funcionamiento

- Luz verde intermitente: el interruptor está encendido pero el robot está fuera del agua
- Luz roja intermitente: la batería se agotará en 10 minutos.
- Cuando el robot empiece a cargarse, se verá una luz roja intermitente. Cuando el robot esté completamente cargado, la luz indicadora se volverá verde.
- Para ajustar la longitud del flotador, suelte suficiente cuerda para cubrir la profundidad del agua de la piscina más unos 0,5 m (19,7").
- Si el flotador está demasiado lejos para alcanzarlo con la mano, utilice el gancho incluido. Coloque el gancho en el mango telescópico (no incluido) y luego utilícelo para recuperar el flotador.
- Se aconseja apagar el sistema de filtración, ya que la circulación del agua en la piscina puede afectar al patrón de movimiento del robot.
- Retire la escalera de la piscina, el filtro de superficie y cualquier otro objeto flotante de la piscina, ya que puede impedir la flotación del robot y, por consiguiente, su movimiento.
- Si utiliza una piscina de agua salada, asegúrese de que la sal se ha disuelto antes de meter el robot en el agua.

MANTENIMIENTO Y ALMACENAMIENTO

- Puede que la batería pierda carga durante el periodo de almacenamiento. Asegúrese de cargar completamente el robot antes de almacenarlo.
- Debe recargar la batería por lo menos una vez cada tres meses cuando no se use el robot.
- Desenchufe el adaptador externo de la toma de corriente y luego desenchufe el cable de carga del adaptador externo y del robot.
- Desmonte los accesorios del robot. Si fuera necesario, aclare el robot y sus accesorios con agua limpia. NO utilice detergentes.
- Compruebe que ha vaciado toda el agua del robot antes de almacenarlo.
- Use un paño húmedo para limpiar el robot y sus accesorios, y séquelos bien.
- Le recomendamos encarecidamente que desmonte el producto fuera de temporada (meses de invierno) y que lo guarde en un lugar seco con una temperatura moderada entre 10 °C/50 °F y 38 °C/100 °F.

NOTA: una temperatura más alta puede disminuir la vida útil de la batería.

SOLUCIÓN DE PROBLEMAS

Problema	Causa probable	Solución
El robot no atrapa los residuos, se mueve muy poco o directamente se queda inmóvil.	Batería baja.	Cargue el robot.
	El compartimento para los residuos está lleno o el filtro está bloqueado.	Limpie el compartimento para los residuos o el filtro.
	El impulsor está atascado o roto.	Para obtener ayuda, visite la sección de soporte en nuestra página web, www.bestwaycorp.com .
El robot deja de moverse, pero el cabezal rotatorio sigue girando.	El compartimento para los residuos está lleno o el filtro está bloqueado.	Limpie el compartimento para los residuos o el filtro.
	El robot está atascado con residuos del fondo.	Compruébelo y retire cualquier residuo que encuentre.
El cabezal rotatorio no funciona o no para de funcionar.	El cabezal rotatorio está atascado.	Compruébelo y retire cualquier residuo que se haya quedado atascado bajo el cabezal rotatorio o la pieza rotatoria del robot.
	El cabezal rotatorio no funciona.	Para obtener ayuda, visite la sección de soporte en nuestra página web, www.bestwaycorp.com .
	El flapper está atascado.	Compruébelo y retire cualquier residuo que impida el movimiento del flapper.
El robot funciona rodeando la piscina, pero no la limpia completamente.	El compartimento de los residuos está lleno o el filtro está bloqueado.	Limpie el compartimento de residuos o el filtro.
	Posición de ajuste del bloqueo inadecuada.	Siga el paso 3 de los diagramas para la posición correcta del ajustador de bloqueo.
El robot no carga.	La batería está dañada.	Para obtener ayuda, visite la sección de soporte en nuestra página web, www.bestwaycorp.com .
	El cargador está atascado con residuos.	Compruébelo y retire cualquier residuo.
	El adaptador no funciona.	Para obtener ayuda, visite la sección de soporte en nuestra página web, www.bestwaycorp.com .



BRUGERVEJLEDNING

58850



Besøg os på Bestways YouTube-kanal

VIGTIGE SIKKERHEDSINSTRUKSER

ADVARSEL

- Hvis instruktioner savnes, bedes du kontakte Bestway eller søge på webstedet: www.bestwaycorp.com.
-  Apparatet må kun bruges med adapteren (JOD-S-090200GS-2) og (JOD-S-090200BS-2). Adapteren (JOD-S-090200GS-2) er til europæiske lande undtagen Storbritannien, (JOD-S-090200BS-2) er til Storbritannien.
- Afbryd pumpen fra lysnettet, før der udføres vedligeholdelsesarbejder som f.eks. rensning af filteret.
- Afbryd altid apparatet fra strømforsyningen før montering, adskillelse eller rengøring.
- Apparater kan bruges af personer med nedsatte fysiske, sensoriske eller mentale evner eller mangel på erfaring og viden, hvis de har fået opsyn eller instruktion i brugen af apparatet på en sikker måde, og hvis de forstår de involverede farer.
- Pumper, der ikke er mærket med skilte om, at de er beskyttet mod frostpåvirkninger, må ikke efterlades udendørs i frostvejr.
- Dette apparat må ikke bruges af børn.
- Rengøring og brugervedligeholdelse må ikke foretages af børn.
- Børn må ikke lege med apparatet.
- Dette apparat indeholder batterier, der ikke kan udskiftes.
- Poolstøvsuger: 9,0Vd.c. 2,0A IPX8
- Adapter (JOD-S-090200GS-2) og (JOD-S-090200BS-2)
- Indgang: 100-240V~50Hz/60Hz 0,5A Klasse II
- Udgang: 9,0Vd.c. 2,0A 18,0W

BORTSKAFFELSE



Produkter med indbygget elektronik må ikke bortskaffes med husholdningsaffaldet. De skal indleveres til en genbrugsstation, hvor det er muligt. Kontakt de lokale myndigheder eller forhandleren om råd om genbrug.

MONTERING OG DRIFT

- Robotten stopper under brug under følgende poolforhold:
 - Poolens bund er foldet
 - Poolen blev installeret på et ikke jævnt eller plant underlag
 Hvis bunden har en stor mængde affald, anbefales det at tømme kurven efter 10 minutters brug for at optimere robotens ydeevne.
- Brug kun den originale eksterne adapter og det medfølgende opladningskabel.
- Sørg for, at robotten og opladerporten er rene og tørre før opladning.
- Sørg for, at robotten er slukket, ved at skyde kontakten til OFF-position før opladning.
- Oplad robotten helt (ca. 5-6 timer), før den tages i brug første gang.
- Strømindikatorlys:
 - Intet lys: Kontakten er slukket, eller batteriet er fladt
 - Grønt lys: Robotten kører

- Blinkende grønt lys: Kontakten er tændt, men robotten er ude af vandet
- Blinkende rødt lys: Batteriet er tomt inden for 10 minutter.
- Når robotten begynder at oplade, blinker indikatorlampen rødt. Når robotten er fuldt opladet, lyser indikatorlampen grønt.
- For at justere flyderlængden skal du frigøre nok reb fra flyderen til at dække poolvandets dybde plus ca. 0,5 m.
- Hvis flyderen er for langt til at kunne hentes med hånden, skal du bruge den medfølgende krog. Placer krogen på en teleskopstang (medfølger ikke), og brug derefter krogen til at hente flyderen.
- Det anbefales at slukke for filtreringssystemet, da vandcirkulationen i poolen kan påvirke robotens bevægelsesmønster.
- Fjern poolstigen, overfladeskimmeren og andre flydende genstande fra poolen, da det kan hindre bevægelsen af robotens flyder og dermed også robotens bevægelse.
- Hvis du bruger en saltvandspool, skal du sørge for at alt salt er opløst, før du placerer robotten i vandet.

VEDLIGEHOLDELSE OG OPBEVARING

- Batteriet vil miste opladningen under opbevaring. Sørg for at oplade robotten helt før opbevaring.
- Du skal genoplade batteriet mindst en gang hver tredje måned, når det ikke er i brug.
- Tag den eksterne adapter ud af stikkontakten, og tag derefter ladekablet ud af den eksterne adapter og robotten.
- Fjern tilbehør fra robotten. Skyl om nødvendigt robotten og tilbehøret med frisk vand. BRUG IKKE opvaskemiddel.
- Sørg for at tømme vandet af robotten, før den sættes til opbevaring.
- Brug en fugtig klud til at rengøre og tørre robotten og dens tilbehør.
- Vi anbefaler kraftigt at skille produktet ad i lavsæsonen (vintermånederne) og opbevare det på et tørt sted med en moderat temperatur mellem 10°C og 38°C.

BEMÆRK: En højere opbevaringstemperatur kan reducere batteriets levetid.

FEJLFINDING

Problem	Sandsynlig årsag	Løsning
Robotten kan ikke fange affald, eller den bevæger sig langsomt eller bevæger sig slet ikke.	Lavt batteri.	Oplad robotten.
	Affaldsrummet er fyldt, eller affaldsskærmen er blokeret.	Rengør affaldsrummet eller affaldsskærmen.
	Impellen sidder fast eller er gået i stykker.	Du kan få hjælp i support-afdelingen på vores websted, www.bestwaycorp.com .
Robotten holder op med at bevæge sig, men drejhovedet roterer stadig.	Affaldsrummet er fyldt, eller affaldsskærmen er blokeret.	Rengør affaldsrummet eller affaldsskærmen.
	Robotten sidder fast af snavs på bunden.	Kontroller og fjern eventuelt snavs.
Drejehovedet virker ikke eller kan ikke stoppe med at virke.	Drejehovedet sidder fast.	Kontroller og fjern eventuelt snavs, der er fanget under drejhovedet eller det roterende robothoved.
	Drejehoved virker ikke.	Du kan få hjælp i support-afdelingen på vores websted, www.bestwaycorp.com .
	Klappen sidder fast.	Kontroller og fjern eventuelt snavs, der hindrer klappens bevægelse.
Robotten arbejder rundt om poolvæggen og kan ikke dække hele poolen.	Affaldsrummet er fyldt, eller filteret er blokeret.	Rengør affaldsrummet eller filteret.
	Forkert låsejusteringsposition.	Følg trin 3 i diagrammerne for korrekt låsejusteringsposition.
Robotten oplader ikke.	Batteriet er beskadiget.	Du kan få hjælp i support-afdelingen på vores websted, www.bestwaycorp.com .
	Opladeren sidder fast af snavs.	Tjek og rengør eventuelt snavs.
	Adapteren virker ikke.	Du kan få hjælp i support-afdelingen på vores websted, www.bestwaycorp.com .



MANUAL DO UTILIZADOR

58850



Visite o canal da Bestway no YouTube

INSTRUÇÕES DE SEGURANÇA IMPORTANTES

ATENÇÃO

- Se faltarem instruções, por favor contacte a Bestway ou pesquise no website: www.bestwaycorp.com.
-  O aparelho só deve ser utilizado com o adaptador (JOD-S-090200GS-2) e (JOD-S-090200BS-2). O adaptador (JOD-S-090200GS-2) é para países europeus exceto o Reino Unido, o (JOD-S-090200BS-2) é para o Reino Unido.
- Desligue a bomba da rede de alimentação antes de efetuar a manutenção do utilizador, tal como a limpeza do filtro.
- Desligue sempre o aparelho da rede de alimentação antes de proceder à montagem, desmontagem ou limpeza.
- Os aparelhos podem ser utilizados por pessoas com capacidades físicas, sensoriais ou mentais reduzidas ou com falta de experiência e conhecimento, se lhes tiver sido dada supervisão ou instruções relativas à utilização do aparelho de uma forma segura e se compreenderem os perigos envolvidos.
- As bombas sem indicação de que estão protegidas contra o efeito do congelamento não devem ser deixadas no exterior durante as condições climáticas de congelamento.
- Este aparelho não deve ser utilizado por crianças.
- A limpeza e manutenção do utilizador não deve ser efetuada por crianças.
- As crianças não devem brincar com o aparelho.
- Este aparelho contém baterias que não podem ser substituídas.
- Limpa-Fundos de Piscina: 9.0Vd.c. 2.0A IPX8
- Adaptador (JOD-S-090200GS-2) e (JOD-S-090200BS-2)
- Entrada: 100-240V~50Hz/60Hz 0.5A Classe II
- Saída: 9.0Vd.c. 2.0A 18.0W

ELIMINAÇÃO



Produtos elétricos não devem ser eliminados com o lixo doméstico. Por favor recicle onde houver instalações. Verifique com a sua autoridade local ou retalhista para recomendações de reciclagem.

MONTAGEM E OPERAÇÃO

- O robô deixará de funcionar durante a utilização nas seguintes condições de piscina:
 - O fundo da piscina está dobrado
 - A piscina foi instalada em solo irregular, desnivelado ou acidentado
 Se o fundo possuir uma grande quantidade de detritos, é recomendado esvaziar o cesto após 10 minutos de utilização para otimizar o desempenho do robô.
- Utilize apenas o adaptador externo original e o cabo de carga fornecido.
- Certifique-se que o robô e a porta do carregador estão limpos e secos antes de carregar.
- Certifique-se de que o robô está desligado deslizando o interruptor para a posição OFF antes de carregar.
- Carregue completamente o robô (cerca de 5-6 h) antes de o utilizar pela primeira vez.
- Luz indicadora de alimentação:
 - Sem Luz: O interruptor está desligado, ou a bateria está descarregada
 - Luz Verde: O robô está a funcionar

- Luz Verde a Piscar: O interruptor está ligado mas o robô está fora da água
- Luz Vermelha a Piscar: A bateria estará descarregada em 10 minutos.
- Quando o robô começar a carregar, a luz indicadora piscará em vermelho. Quando o robô estiver completamente carregado, a luz indicadora ficará verde.
- Para ajustar o comprimento do flutuador, solte corda suficiente do flutuador para cobrir a profundidade da água da piscina mais cerca de 0,5 m (19,7 in).
- Se o flutuador estiver demasiado longe para ser recolhido à mão, utilize o gancho fornecido. Ponha o gancho na vara telescópica (não incluída) e depois utilize o gancho para recuperar o flutuador.
- É aconselhável desligar o sistema de filtragem, pois a circulação da água na piscina pode afetar o padrão de movimento do robô.
- Retire a escada da piscina, o skimmer de superfície e outros objetos flutuantes da piscina, pois pode obstruir o movimento do flutuador do robô e, conseqüentemente, também o movimento do robô.
- Se estiver a usar uma piscina de água salgada, certifique-se de que todo o sal é dissolvido antes de colocar o robô na água.

MANUTENÇÃO E ARMAZENAMENTO

- A bateria irá perder carga durante o armazenamento. Certifique-se de carregar completamente o robô antes do armazenamento.
- Deve recarregar a bateria pelo menos uma vez a cada três meses sempre que o produto não estiver a ser utilizado.
- Desligue o adaptador externo da tomada e depois desligue o cabo de carga do adaptador externo e robô.
- Desprenda os acessórios do robô. Se necessário, lave o robô e os acessórios com água fresca. NÃO utilize detergente.
- Certifique-se de que drena a água do robô antes de o guardar.
- Utilize um pano húmido para limpar e secar o robô e os seus acessórios.
- Recomenda-se vivamente desmontar o produto durante a baixa temporada (meses de Inverno) e armazená-lo num local seco com uma temperatura moderada entre 10°C/50°F e 38°C/100°F.

NOTA: Uma temperatura de armazenamento mais elevada pode reduzir a vida da bateria.

SOLUÇÃO DE PROBLEMAS

Problema	Causa Provável	Solução
O robô não pode capturar detritos, ou move-se lentamente ou não se move de forma alguma.	Bateria fraca.	Carregue o robô.
	O compartimento de detritos está cheio, ou o filtro de detritos está bloqueada.	Limpe o compartimento de detritos ou o filtro de detritos.
	O rotor está preso ou partido.	Para assistência, por favor visite a seção de apoio no nosso website, www.bestwaycorp.com .
O robô para de se mover, mas a cabeça giratória ainda está a rodar.	O compartimento de detritos está cheio, ou o filtro de detritos está bloqueada.	Limpe o compartimento de detritos ou o filtro de detritos.
	O robô está bloqueado por detritos no fundo.	Verifique e remova quaisquer detritos.
A cabeça giratória não funciona ou não pode parar de funcionar.	A cabeça giratória está presa.	Verifique e remova quaisquer detritos que estejam presos debaixo da cabeça giratória ou da cabeça giratória do robô.
	A cabeça giratória não funciona.	Para assistência, por favor visite a seção de apoio no nosso website, www.bestwaycorp.com .
	A lingueta está presa.	Verifique e remova quaisquer detritos que impeçam o movimento da lingueta.
O robô opera à volta da parede da piscina e não pode cobrir toda a piscina.	O compartimento de detritos está cheio, ou o filtro está bloqueado.	Limpe o compartimento de detritos ou o filtro.
	Posição de ajuste de bloqueio inadequada.	Siga o Passo 3 nos diagramas para uma posição adequada do ajustador de bloqueio.
O robô não carrega.	A bateria está danificada.	Para assistência, por favor visite a seção de apoio no nosso website, www.bestwaycorp.com .
	O carregador está bloqueado por detritos.	Verifique e limpe quaisquer detritos.
	O adaptador não funciona.	Para assistência, por favor visite a seção de apoio no nosso website, www.bestwaycorp.com .



ΕΓΧΕΙΡΙΔΙΟ ΧΡΗΣΤΗ

58850



ΕΠΙΣΚΕΦΕΙΤΕ ΤΟ ΚΑΝΑΛΙ ΤΗΣ BESTWAY
ΣΤΟ YOUTUBE

ΣΗΜΑΝΤΙΚΕΣ ΟΔΗΓΙΕΣ ΑΣΦΑΛΕΙΑΣ

ΠΡΟΕΙΔΟΠΟΙΗΣΗ

- ΕΑΝ ΧΑΖΕΤΕ ΤΙΣ ΟΔΗΓΙΕΣ, ΕΠΙΚΟΙΝΩΝΗΣΤΕ ΜΕ ΤΗΝ BESTWAY Ή ΑΝΑΖΗΤΗΣΤΕ ΤΙΣ ΣΤΗΝ ΙΣΤΟΣΕΛΙΔΑ: www.bestwaycorp.com.
-  Η ΣΥΣΚΕΥΗ ΠΡΕΠΕΙ ΝΑ ΧΡΗΣΙΜΟΠΟΙΕΙΤΑΙ ΜΟΝΟ ΜΕ ΤΟΝ ΠΡΟΣΑΡΜΟΓΕΑ (JOD-S-090200GS-2) ΚΑΙ (JOD-S-090200BS-2). Ο ΠΡΟΣΑΡΜΟΓΕΑΣ (JOD-S-090200GS-2) ΕΙΝΑΙ ΓΙΑ ΤΙΣ ΕΥΡΩΠΑΪΚΕΣ ΧΩΡΕΣ ΕΚΤΟΣ ΤΟΥ ΗΒ, ΕΝΩ Ο (JOD-S-090200BS-2) ΕΙΝΑΙ ΓΙΑ ΤΟ ΗΒ.
- ΑΠΟΣΥΝΔΕΣΤΕ ΤΗΝ ΑΝΤΛΙΑ ΑΠΟ ΤΗΝ ΠΑΡΟΧΗ ΤΟΥ ΡΕΥΜΑΤΟΣ ΠΡΙΝ ΑΠΟ ΤΗΝ ΟΠΟΙΑ ΣΥΝΤΗΡΗΣΗ ΤΟΥ ΧΡΗΣΤΗ, ΟΠΩΣ Ο ΚΑΘΑΡΙΣΜΟΣ ΤΟΥ ΦΙΛΤΡΟΥ.
- ΝΑ ΑΠΟΣΥΝΔΕΕΤΕ ΠΑΝΤΟΤΕ ΤΗΝ ΑΝΤΛΙΑ ΑΠΟ ΤΟ ΔΙΚΤΥΟ ΠΑΡΟΧΗΣ ΠΡΙΝ ΑΠΟ ΤΗ ΣΥΝΑΡΜΟΛΟΓΗΣΗ, ΤΗΝ ΑΠΟΣΥΝΑΡΜΟΛΟΓΗΣΗ Ή ΤΟΝ ΚΑΘΑΡΙΣΜΟ.
- Η ΣΥΣΚΕΥΗ ΜΠΟΡΕΙ ΝΑ ΧΡΗΣΙΜΟΠΟΙΗΘΕΙ ΑΠΟ ΑΤΟΜΑ ΜΕ ΜΕΙΩΜΕΝΕΣ ΣΩΜΑΤΙΚΕΣ, ΑΙΣΘΗΤΗΡΙΑΚΕΣ Ή ΝΟΗΤΙΚΕΣ ΔΥΝΑΤΟΤΗΤΕΣ Ή ΠΟΥ ΔΕΝ ΔΙΑΘΕΟΥΝ ΕΜΠΕΙΡΙΑ ΚΑΙ ΓΝΩΣΗ, ΥΠΟ ΕΠΙΒΛΕΨΗ Ή ΕΦΟΖΟΝ ΤΟΥΣ ΠΑΡΑΣΧΕΘΟΥΝ ΟΙ ΣΧΕΤΙΚΕΣ ΟΔΗΓΙΕΣ ΓΙΑ ΤΗ ΧΡΗΣΗ ΤΗΣ ΣΥΣΚΕΥΗΣ ΜΕ ΑΣΦΑΛΗ ΤΡΟΠΟ ΚΑΙ ΕΦΟΖΟΝ ΕΧΟΥΝ ΚΑΤΑΝΟΗΣΗ ΤΟΥΣ ΚΙΝΔΥΝΟΥΣ ΠΟΥ ΔΗΜΙΟΥΡΓΟΥΝΤΑΙ.
- ΟΙ ΑΝΤΛΙΕΣ ΧΩΡΙΣ ΕΝΔΕΙΞΗ ΟΤΙ ΠΡΟΣΤΑΤΕΥΟΝΤΑΙ ΑΠΟ ΤΗΝ ΕΠΙΔΡΑΣΗ ΤΟΥ ΠΑΓΕΤΟΥ ΔΕΝ ΠΡΕΠΕΙ ΝΑ ΑΦΗΝΟΝΤΑΙ ΣΕ ΕΞΩΤΕΡΙΚΟ ΧΩΡΟ ΚΑΤΑ ΤΗ ΔΙΑΡΚΕΙΑ ΠΑΓΕΤΟΥ.
- ΑΥΤΗ Η ΣΥΣΚΕΥΗ ΔΕΝ ΠΡΕΠΕΙ ΝΑ ΧΡΗΣΙΜΟΠΟΙΕΙΤΑΙ ΑΠΟ ΠΑΙΔΙΑ.
- Ο ΚΑΘΑΡΙΣΜΟΣ ΚΑΙ Η ΣΥΝΤΗΡΗΣΗ ΔΕΝ ΠΡΕΠΕΙ ΠΟΤΕ ΝΑ ΠΡΑΓΜΑΤΟΠΟΙΕΙΤΑΙ ΑΠΟ ΠΑΙΔΙΑ.
- ΤΑ ΠΑΙΔΙΑ ΔΕΝ ΠΡΕΠΕΙ ΝΑ ΠΑΙΖΟΥΝ ΜΕ ΤΗ ΣΥΣΚΕΥΗ.
- ΑΥΤΗ Η ΣΥΣΚΕΥΗ ΠΕΡΙΕΧΕΙ ΜΠΑΤΑΡΙΕΣ ΟΙ ΟΠΟΙΕΣ ΔΕΝ ΜΠΟΡΟΥΝ ΝΑ ΑΝΤΙΚΑΤΑΣΤΑΘΟΥΝ.
- ΗΛΕΚΤΡΙΚΗ ΣΚΟΥΠΑ ΠΙΣΙΝΑΣ: 9.0Vd.c. 2.0A IPX8
- ΠΡΟΣΑΡΜΟΓΕΑΣ (JOD-S-090200GS-2) ΚΑΙ (JOD-S-090200BS-2)
- ΕΙΣΑΓΩΓΗ: 100-240V~50Hz/60Hz 0,5A ΚΛΑΣΗ II
- ΕΞΟΔΟΣ: 9.0Vd.c. 2.0A 18.0W

ΑΠΟΡΡΙΨΗ



ΤΑ ΗΛΕΚΤΡΙΚΑ ΠΡΟΪΟΝΤΑ ΔΕΝ ΠΡΕΠΕΙ ΝΑ ΑΠΟΡΡΙΠΤΟΝΤΑΙ ΜΑΖΙ ΜΕ ΤΑ ΟΙΚΙΑΚΑ ΑΠΟΡΡΙΜΑΤΑ. ΠΑΡΑΚΑΛΟΥΜΕ ΑΝΑΚΥΚΛΩΣΤΕ ΟΠΟΥ ΥΠΑΡΧΟΥΝ ΟΙ ΣΧΕΤΙΚΕΣ ΕΓΚΑΤΑΣΤΑΣΕΙΣ. ΕΠΙΚΟΙΝΩΝΗΣΤΕ ΜΕ ΤΙΣ ΑΡΜΟΔΙΕΣ ΤΟΠΙΚΕΣ ΑΡΧΕΣ Ή ΤΟΝ ΠΩΛΗΤΗ ΣΑΣ ΓΙΑ ΟΔΗΓΙΕΣ ΚΑΙ ΣΥΜΒΟΥΛΕΣ ΑΝΑΚΥΚΛΩΣΗΣ.

ΣΥΝΑΡΜΟΛΟΓΗΣΗ ΚΑΙ ΛΕΙΤΟΥΡΓΙΑ

- ΤΟ ΡΟΜΠΟΤ ΘΑ ΣΤΑΜΑΤΗΣΕΙ ΚΑΤΑ ΤΗ ΔΙΑΡΚΕΙΑ ΤΗΣ ΧΡΗΣΗΣ ΣΤΙΣ ΑΚΟΛΟΥΘΕΣ ΣΥΝΘΗΚΕΣ ΠΙΣΙΝΑΣ:
 - Ο ΠΑΤΟΣ ΤΗΣ ΠΙΣΙΝΑΣ ΕΙΝΑΙ ΔΙΠΛΩΜΕΝΟΣ
 - Η ΠΙΣΙΝΑ ΕΧΕΙ ΕΓΚΑΤΑΣΤΑΘΕΙ ΣΕ ΑΝΟΜΟΙΟΜΟΡΦΟ, ΓΕΜΑΤΟ ΕΞΟΓΚΩΜΑΤΑ Ή ΑΝΩΜΑΛΟ ΕΔΑΦΟΣ
- ΕΑΝ ΣΤΟ ΚΑΤΩ ΜΕΡΟΣ ΕΧΕΙ ΜΑΖΕΥΤΕΙ ΜΕΓΑΛΗ ΠΟΣΟΤΗΤΑ ΣΚΟΥΠΙΔΙΩΝ, ΣΥΝΙΣΤΑΤΑΙ ΝΑ ΑΔΕΙΑΖΕΤΕ ΤΟ ΚΑΛΑΘΙ ΜΕΤΑ ΑΠΟ 10 ΛΕΠΤΑ ΧΡΗΣΗΣ ΩΣΤΕ ΝΑ ΒΕΛΤΙΣΤΟΠΟΙΗΣΤΕ ΤΗΝ ΑΠΟΔΟΣΗ ΤΟΥ ΡΟΜΠΟΤ.
- ΧΡΗΣΙΜΟΠΟΙΗΣΤΕ ΜΟΝΟ ΤΟΝ ΑΥΘΕΝΤΙΚΟ ΕΞΩΤΕΡΙΚΟ ΠΡΟΣΑΡΜΟΓΕΑ ΚΑΙ ΤΟ ΠΑΡΕΧΟΜΕΝΟ ΚΑΛΩΔΙΟ ΦΟΡΤΙΣΗΣ.
- ΒΕΒΑΙΩΘΕΙΤΕ ΟΤΙ ΤΟΖΟ ΤΟ ΡΟΜΠΟΤ ΟΣΟ ΚΑΙ Η ΘΥΡΑ ΤΟΥ ΦΟΡΤΙΣΤΗ ΕΙΝΑΙ ΚΑΘΑΡΑ ΚΑΙ ΣΤΕΓΝΑ ΠΡΙΝ ΑΠΟ ΤΗ ΦΟΡΤΙΣΗ.
- ΒΕΒΑΙΩΘΕΙΤΕ ΟΤΙ ΤΟ ΡΟΜΠΟΤ ΕΧΕΙ ΣΒΗΣΕΙ ΓΥΡΝΩΝΤΑΣ ΤΟΝ ΔΙΑΚΟΠΤΗ ΣΤΗΝ ΘΕΣΗ OFF ΠΡΙΝ ΑΠΟ ΤΗΝ ΦΟΡΤΙΣΗ.
- ΦΟΡΤΙΣΤΕ ΠΛΗΡΩΣ ΤΟ ΡΟΜΠΟΤ (ΣΥΝΕΧΩΣ ΓΙΑ ΠΕΡΙΠΟΥ 5-6 ΩΡΕΣ) ΠΡΙΝ ΤΟ ΧΡΗΣΙΜΟΠΟΙΗΣΕΤΕ ΓΙΑ ΠΡΩΤΗ ΦΟΡΑ.
- ΕΝΔΕΙΚΤΙΚΗ ΛΥΧΝΙΑ ΙΣΧΥΟΣ:
 - ΧΩΡΙΣ ΦΩΣ: Ο ΔΙΑΚΟΠΤΗΣ ΕΙΝΑΙ ΑΠΕΝΕΡΓΟΠΟΙΗΜΕΝΟΣ Ή Η ΜΠΑΤΑΡΙΑ ΕΙΝΑΙ ΑΔΕΙΑ

- ΠΡΑΣΙΝΟ ΦΩΣ: ΤΟ ΡΟΜΠΟΤ ΛΕΙΤΟΥΡΓΕΙ
- ΠΡΑΣΙΝΟ ΦΩΣ ΠΟΥ ΑΝΑΒΟΣΘΗΝΕΙ: Ο ΔΙΑΚΟΠΤΗΣ ΕΙΝΑΙ ΕΝΕΡΓΟΠΟΙΗΜΕΝΟΣ ΑΛΛΑ ΤΟ ΡΟΜΠΟΤ ΕΙΝΑΙ ΕΞΩ ΑΠΟ ΤΟ ΝΕΡΟ
- ΚΟΚΚΙΝΟ ΦΩΣ ΠΟΥ ΑΝΑΒΟΣΘΗΝΕΙ: Η ΜΠΑΤΑΡΙΑ ΘΑ ΑΔΕΙΑΣΕΙ ΣΕ 10 ΛΕΠΤΑ.
- ΟΤΑΝ ΤΟ ΡΟΜΠΟΤ ΞΕΚΙΝΗΣΕΙ ΝΑ ΦΟΡΤΙΖΕΙ, Η ΕΝΔΕΙΚΤΙΚΗ ΛΥΧΝΙΑ ΘΑ ΑΝΑΒΟΣΘΗΝΕΙ ΜΕ ΚΟΚΚΙΝΟ ΦΩΣ. ΟΤΑΝ ΤΟ ΡΟΜΠΟΤ ΘΑ ΕΙΝΑΙ ΠΛΗΡΩΣ ΦΟΡΤΙΣΜΕΝΟ ΠΛΗΡΩΣ, Η ΕΝΔΕΙΚΤΙΚΗ ΛΥΧΝΙΑ ΘΑ ΓΙΝΕΙ ΠΡΑΣΙΝΗ.
- ΓΙΑ ΝΑ ΡΥΘΜΙΣΕΤΕ ΤΟ ΜΗΚΟΣ ΤΟΥ ΠΛΩΤΗΡΑ, ΑΦΗΣΤΕ ΑΡΚΕΤΟ ΧΡΟΙΝΙ ΑΠΟ ΤΟΝ ΠΛΩΤΗΡΑ ΩΣΤΕ ΝΑ ΚΑΛΥΨΕΙ ΤΟ ΒΑΘΟΣ ΤΟΥ ΝΕΡΟΥ ΤΗΣ ΠΙΣΙΝΑΣ ΣΥΝ ΠΕΡΙΠΟΥ 0,5 ΜΕΤΡΑ (19,7" ΙΝΤΣΕΣ).
- ΕΑΝ ΤΟ ΦΛΟΤΕΡ ΕΙΝΑΙ ΠΟΛΥ ΜΑΚΡΙΑ ΓΙΑ ΝΑ ΤΟ ΡΥΘΜΙΣΕΤΕ ΜΕ ΤΟ ΧΕΡΙ, ΧΡΗΣΙΜΟΠΟΙΗΣΤΕ ΤΟ ΠΑΡΕΧΟΜΕΝΟ ΑΓΚΙΣΤΡΟ. ΣΥΝΔΕΣΤΕ ΤΟ ΑΓΚΙΣΤΡΟ ΜΕ ΤΟ ΤΗΛΕΣΚΟΠΙΚΟ ΚΟΝΤΑΡΙ (ΔΕΝ ΠΕΡΙΛΑΜΒΑΝΕΤΑΙ) ΚΑΙ ΕΝ ΣΥΝΕΧΕΙΑ ΧΡΗΣΙΜΟΠΟΙΗΣΤΕ ΤΟ ΑΓΚΙΣΤΡΟ ΓΙΑ ΝΑ ΡΥΘΜΙΣΕΤΕ ΤΟ ΦΛΟΤΕΡ.
- ΣΥΝΙΣΤΑΤΑΙ Η ΑΠΕΝΕΡΓΟΠΟΙΗΣΗ ΤΟΥ ΣΥΣΤΗΜΑΤΟΣ ΦΙΛΤΡΑΡΙΣΜΑΤΟΣ ΚΑΘΩΣ Η ΚΥΚΛΟΦΟΡΙΑ ΤΟΥ ΝΕΡΟΥ ΣΤΗΝ ΠΙΣΙΝΑ ΜΠΟΡΕΙ ΝΑ ΕΠΗΡΕΑΣΕΙ ΤΟ ΣΧΕΔΙΑΣΜΕΝΟ ΠΛΑΙΣΙΟ ΚΑΙ ΠΛΑΝΟ ΚΙΝΗΣΕΩΝ ΤΟΥ ΡΟΜΠΟΤ.
- ΑΦΑΙΡΕΣΤΕ ΤΗ ΣΚΑΛΑ ΤΗΣ ΠΙΣΙΝΑΣ, ΤΟ ΜΗΧΑΝΗΜΑ ΞΑΦΡΙΣΜΑΤΟΣ ΕΠΙΦΑΝΕΙΑΣ ΚΑΙ ΤΑ ΑΛΛΑ ΠΛΩΤΑ ΑΝΤΙΚΕΙΜΕΝΑ ΑΠΟ ΤΗΝ ΠΙΣΙΝΑ, ΓΙΑΤΙ ΜΠΟΡΕΙ ΝΑ ΕΜΠΟΔΙΖΟΥΝ ΤΗΝ ΚΙΝΗΣΗ ΤΟΥ ΦΛΟΤΕΡ ΤΟΥ ΡΟΜΠΟΤ ΚΑΙ ΣΥΝΕΠΩΣ ΤΗΝ ΚΙΝΗΣΗ ΤΟΥ ΙΔΙΟΥ ΤΟΥ ΡΟΜΠΟΤ.
- ΕΑΝ ΧΡΗΣΙΜΟΠΟΙΕΙΤΕ ΘΑΛΑΣΣΙΝΟ ΝΕΡΟ (ΜΕ ΑΛΑΤΙ) ΣΤΗΝ ΠΙΣΙΝΑ, ΒΕΒΑΙΩΘΕΙΤΕ ΟΤΙ ΟΛΗ Η ΠΟΣΟΤΗΤΑ ΑΛΑΤΙΟΥ ΕΧΕΙ ΔΙΑΛΥΘΕΙ ΕΝΤΕΛΩΣ ΠΡΙΝ ΒΛΑΕΤΕ ΤΟ ΡΟΜΠΟΤ ΜΕΣΑ ΣΤΟ ΝΕΡΟ.

ΣΥΝΤΗΡΗΣΗ ΚΑΙ ΑΠΟΘΗΚΕΥΣΗ

- Η ΜΠΑΤΑΡΙΑ ΘΑ ΧΑΣΕΙ ΤΗ ΦΟΡΤΙΣΗ ΤΗΣ ΚΑΤΑ ΤΗΝ ΑΠΟΘΗΚΕΥΣΗ. ΒΕΒΑΙΩΘΕΙΤΕ ΟΤΙ ΕΧΕΤΕ ΦΟΡΤΙΣΕΙ ΠΛΗΡΩΣ ΤΟ ΡΟΜΠΟΤ ΠΡΙΝ ΤΟ ΑΠΟΘΗΚΕΥΣΕΤΕ.
- ΘΑ ΠΡΕΠΕΙ ΝΑ ΕΠΑΝΑΦΟΡΤΙΣΕΤΕ ΤΗΝ ΜΠΑΤΑΡΙΑ ΤΟΥΛΑΧΙΣΤΟΝ ΜΙΑ ΦΟΡΑ ΚΑΘΕ ΤΡΕΙΣ ΜΗΝΕΣ, ΟΤΑΝ Η ΣΥΣΚΕΥΗ ΔΕΝ ΕΙΝΑΙ ΣΕ ΧΡΗΣΗ.
- ΑΠΟΣΥΝΔΕΣΤΕ ΤΟΝ ΕΞΩΤΕΡΙΚΟ ΠΡΟΣΑΡΜΟΓΕΑ ΑΠΟ ΤΗΝ ΠΡΙΖΑ ΚΑΙ ΣΤΗ ΣΥΝΕΧΕΙΑ ΑΠΟΣΥΝΔΕΣΤΕ ΤΟ ΚΑΛΩΔΙΟ ΦΟΡΤΙΣΗΣ ΑΠΟ ΤΟΝ ΕΞΩΤΕΡΙΚΟ ΠΡΟΣΑΡΜΟΓΕΑ ΚΑΙ ΤΟ ΡΟΜΠΟΤ
- ΑΦΑΙΡΕΣΤΕ ΟΛΑ ΤΑ ΕΞΑΡΤΗΜΑΤΑ ΑΠΟ ΤΟ ΡΟΜΠΟΤ. ΕΑΝ ΕΙΝΑΙ ΑΠΑΡΑΙΤΗΤΟ, ΞΕΠΛΥΝΕΤΕ ΤΟ ΡΟΜΠΟΤ ΚΑΙ ΤΑ ΕΞΑΡΤΗΜΑΤΑ ΤΟΥ ΜΕ ΓΛΥΚΟ ΝΕΡΟ. ΜΗΝ ΧΡΗΣΙΜΟΠΟΙΕΙΤΕ ΑΠΟΡΡΥΠΑΝΤΙΚΟ.
- ΦΡΟΝΤΙΣΤΕ ΝΑ ΑΠΟΣΤΡΑΓΓΙΣΕΤΕ ΤΟ ΝΕΡΟ ΑΠΟ ΤΟ ΡΟΜΠΟΤ ΠΡΙΝ ΤΟ ΑΠΟΘΗΚΕΥΣΕΤΕ.
- ΧΡΗΣΙΜΟΠΟΙΗΣΤΕ ΕΝΑ ΥΓΡΟ ΠΛΑΙ ΓΙΑ ΝΑ ΚΑΘΑΡΙΣΕΤΕ ΚΑΙ ΝΑ ΣΤΕΓΝΩΣΕΤΕ ΤΟ ΡΟΜΠΟΤ ΚΑΙ ΤΑ ΕΞΑΡΤΗΜΑΤΑ ΤΟΥ.
- ΣΥΝΙΣΤΟΥΜΕ ΑΝΕΠΙΦΥΛΑΚΤΑ ΝΑ ΑΠΟΣΥΝΑΡΜΟΛΟΓΗΣΕΤΕ ΤΟ ΠΡΟΪΟΝ ΚΑΤΑ ΤΗ ΔΙΑΡΚΕΙΑ ΤΗΣ ΕΚΤΟΣ ΕΠΟΧΗΣ ΠΕΡΙΟΔΟΥ (ΧΕΙΜΕΡΙΝΟΙ ΜΗΝΕΣ) ΚΑΙ ΝΑ ΤΟ ΑΠΟΘΗΚΕΥΣΕΤΕ ΣΕ ΞΗΡΟ ΜΕΡΟΣ ΜΕ ΜΕΤΡΙΑ ΘΕΡΜΟΚΡΑΣΙΑ ΜΕΤΑΞΥ 10°C / 50°F ΚΑΙ 38°C / 100°F.

ΣΗΜΕΙΩΣΗ: ΜΙΑ ΥΨΗΛΟΤΕΡΗ ΘΕΡΜΟΚΡΑΣΙΑ ΑΠΟΘΗΚΕΥΣΗΣ ΜΠΟΡΕΙ ΝΑ ΜΕΙΩΣΕΙ ΤΗ ΔΙΑΡΚΕΙΑ ΖΩΗΣ ΤΗΣ ΜΠΑΤΑΡΙΑΣ.

ΑΝΤΙΜΕΤΩΠΙΣΗ ΠΡΟΒΛΗΜΑΤΩΝ

ΠΡΟΒΛΗΜΑ	ΠΙΘΑΝΗ ΑΙΤΙΑ	ΛΥΣΗ
ΤΟ ΡΟΜΠΟΤ ΔΕΝ ΜΠΟΡΕΙ ΝΑ ΣΥΛΛΕΞΕΙ ΤΑ ΣΥΝΤΡΙΜΜΑΤΑ, Η ΚΙΝΗΣΗ ΜΕ ΑΡΓΟ ΡΥΘΜΟ Η ΔΕΝ ΚΙΝΕΙΤΑΙ ΚΑΘΟΛΟΥ.	ΧΑΜΗΛΗ ΜΠΑΤΑΡΙΑ.	ΦΟΡΤΙΣΤΕ ΤΟ ΡΟΜΠΟΤ.
	ΤΟ ΔΙΑΜΕΡΙΣΜΑ ΣΚΟΥΠΙΔΙΩΝ ΕΧΕΙ ΓΕΜΙΣΕΙ Ή Η ΟΘΟΝΗ ΥΠΟΛΕΙΜΜΑΤΩΝ ΕΙΝΑΙ ΜΠΛΟΚΑΡΙΣΜΕΝΗ.	ΚΑΘΑΡΙΣΤΕ ΤΟ ΔΙΑΜΕΡΙΣΜΑ ΣΚΟΥΠΙΔΙΩΝ Η ΤΗΝ ΟΘΟΝΗ ΥΠΟΛΕΙΜΜΑΤΩΝ.
ΤΟ ΡΟΜΠΟΤ ΣΤΑΜΑΤΑ ΝΑ ΚΙΝΕΙΤΑΙ, ΑΛΛΑ Η ΠΕΡΙΣΤΡΕΦΟΜΕΝΗ ΚΕΦΑΛΗ ΕΞΑΚΟΛΟΥΘΕΙ ΝΑ ΠΕΡΙΣΤΡΕΦΕΤΑΙ.	Η ΠΤΕΡΩΤΗ ΕΙΝΑΙ ΚΟΛΛΗΜΕΝΗ Ή ΣΠΑΣΜΕΝΗ.	ΓΙΑ ΒΟΗΘΕΙΑ, ΕΠΙΣΚΕΦΘΕΙΤΕ ΤΟ ΤΜΗΜΑ ΥΠΟΣΤΗΡΙΞΗΣ ΣΤΗΝ ΙΣΤΟΣΕΛΙΔΑ ΜΑΣ www.bestwaycorp.com .
	ΤΟ ΔΙΑΜΕΡΙΣΜΑ ΣΚΟΥΠΙΔΙΩΝ ΕΧΕΙ ΓΕΜΙΣΕΙ Ή Η ΟΘΟΝΗ ΥΠΟΛΕΙΜΜΑΤΩΝ ΕΙΝΑΙ ΜΠΛΟΚΑΡΙΣΜΕΝΗ.	ΚΑΘΑΡΙΣΤΕ ΤΟ ΔΙΑΜΕΡΙΣΜΑ ΣΚΟΥΠΙΔΙΩΝ Η ΤΗΝ ΟΘΟΝΗ ΥΠΟΛΕΙΜΜΑΤΩΝ.
Η ΠΕΡΙΣΤΡΕΦΟΜΕΝΗ ΚΕΦΑΛΗ ΔΕΝ ΛΕΙΤΟΥΡΓΕΙ Η ΔΕΝ ΜΠΟΡΕΙ ΝΑ ΣΤΑΜΑΤΗΣΕΙ ΝΑ ΛΕΙΤΟΥΡΓΕΙ.	ΤΟ ΡΟΜΠΟΤ ΜΠΛΟΚΑΡΕΤΑΙ ΑΠΟ ΣΥΝΤΡΙΜΜΙΑ ΣΤΟ ΚΑΤΩ ΜΕΡΟΣ.	ΕΛΕΓΣΤΕ ΚΑΙ ΑΦΑΙΡΕΣΤΕ ΤΥΧΟΝ ΥΠΟΛΕΙΜΜΑΤΑ.
	Η ΠΕΡΙΣΤΡΕΦΟΜΕΝΗ ΚΕΦΑΛΗ ΕΧΕΙ ΚΟΛΛΗΣΕΙ.	ΕΛΕΓΣΤΕ ΚΑΙ ΑΦΑΙΡΕΣΤΕ ΤΥΧΟΝ ΣΥΝΤΡΙΜΜΑΤΑ ΠΟΥ ΕΧΟΥΝ ΠΑΓΙΔΕΥΤΕΙ ΚΑΤΩ ΑΠΟ ΤΟΝ ΣΤΡΟΦΕΑ ΤΗΣ ΚΕΦΑΛΗΣ Ή ΤΗΝ ΠΕΡΙΣΤΡΕΦΟΜΕΝΗ ΚΕΦΑΛΗ ΤΟΥ ΡΟΜΠΟΤ.
	Η ΠΕΡΙΣΤΡΕΦΟΜΕΝΗ ΚΕΦΑΛΗ ΔΕΝ ΛΕΙΤΟΥΡΓΕΙ.	ΓΙΑ ΒΟΗΘΕΙΑ, ΕΠΙΣΚΕΦΘΕΙΤΕ ΤΟ ΤΜΗΜΑ ΥΠΟΣΤΗΡΙΞΗΣ ΣΤΗΝ ΙΣΤΟΣΕΛΙΔΑ ΜΑΣ www.bestwaycorp.com .
Η ΠΤΕΡΩΤΗ ΕΧΕΙ ΚΟΛΛΗΣΕΙ.	ΕΛΕΓΣΤΕ ΚΑΙ ΑΦΑΙΡΕΣΤΕ ΤΥΧΟΝ ΣΥΝΤΡΙΜΜΑΤΑ ΠΟΥ ΕΜΠΟΔΙΖΟΥΝ ΤΗΝ ΚΙΝΗΣΗ ΤΗΣ ΠΤΕΡΩΤΗΣ.	
	ΤΟ ΔΙΑΜΕΡΙΣΜΑ ΣΚΟΥΠΙΔΙΩΝ ΕΧΕΙ ΓΕΜΙΣΕΙ Ή ΤΟ ΦΙΛΤΡΟ ΕΙΝΑΙ ΦΡΑΓΜΕΝΟ.	ΚΑΘΑΡΙΣΤΕ ΤΟ ΔΙΑΜΕΡΙΣΜΑ ΣΚΟΥΠΙΔΙΩΝ Ή ΤΟ ΦΙΛΤΡΟ.
ΤΟ ΡΟΜΠΟΤ ΛΕΙΤΟΥΡΓΕΙ ΓΥΡΟ ΑΠΟ ΤΟΝ ΤΟΙΧΟ ΤΗΣ ΠΙΣΙΝΑΣ ΚΑΙ ΔΕΝ ΜΠΟΡΕΙ ΝΑ ΚΑΛΥΨΕΙ ΟΛΟΚΛΗΡΗ ΤΗΝ ΠΙΣΙΝΑ.	ΛΑΝΘΑΣΜΕΝΗ ΘΕΣΗ ΡΥΘΜΙΣΗΣ ΚΛΕΙΔΩΜΑΤΟΣ.	ΑΚΟΛΟΥΘΗΣΤΕ ΤΟ ΒΗΜΑ 3 ΣΤΑ ΔΙΑΓΡΑΜΜΑΤΑ ΓΙΑ ΤΗ ΣΩΣΤΗ ΘΕΣΗ ΤΟΥ ΡΥΘΜΙΣΤΗ ΑΣΦΑΛΙΣΗΣ.
ΤΟ ΡΟΜΠΟΤ ΑΠΟΤΥΓΧΑΝΕΙ ΝΑ ΦΟΡΤΙΣΤΕΙ.	Η ΜΠΑΤΑΡΙΑ ΕΧΕΙ ΥΠΟΣΤΕΙ ΒΛΑΒΗ.	ΓΙΑ ΒΟΗΘΕΙΑ, ΕΠΙΣΚΕΦΘΕΙΤΕ ΤΟ ΤΜΗΜΑ ΥΠΟΣΤΗΡΙΞΗΣ ΣΤΗΝ ΙΣΤΟΣΕΛΙΔΑ ΜΑΣ www.bestwaycorp.com .
	Ο ΦΟΡΤΙΣΤΗΣ ΕΧΕΙ ΜΠΛΟΚΑΡΙΣΤΕΙ ΑΠΟ ΘΡΑΥΣΜΑΤΑ.	ΕΛΕΓΣΤΕ ΚΑΙ ΚΑΘΑΡΙΣΤΕ ΤΑ ΤΥΧΟΝ ΥΠΟΛΕΙΜΜΑΤΑ.
	Ο ΠΡΟΣΑΡΜΟΓΕΑΣ ΔΕΝ ΛΕΙΤΟΥΡΓΕΙ.	ΓΙΑ ΒΟΗΘΕΙΑ, ΕΠΙΣΚΕΦΘΕΙΤΕ ΤΟ ΤΜΗΜΑ ΥΠΟΣΤΗΡΙΞΗΣ ΣΤΗΝ ΙΣΤΟΣΕΛΙΔΑ ΜΑΣ www.bestwaycorp.com .



РУКОВОДСТВО ПОЛЬЗОВАТЕЛЯ

58850



Посетите канал Bestway на YouTube



ВАЖНЫЕ ИНСТРУКЦИИ ПО ТЕХНИКЕ БЕЗОПАСНОСТИ

ВНИМАНИЕ

- В случае утери инструкции обратитесь в компанию Bestway или на веб-сайт www.bestwaycorp.com.
-  Устройство должно использоваться только с переходником (JOD-S-090200GS-2) и (JOD-S-090200BS-2). Переходник (JOD-S-090200GS-2) предназначен для европейских стран, за исключением Великобритании, переходник (JOD-S-090200BS-2) предназначен для Великобритании.
- Отсоединяйте насос от сети питания перед выполнением пользовательского обслуживания, например, чисткой фильтра.
- Обязательно отсоединяйте устройство от сети электропитания перед выполнением сборки, разборки или чистки.
- Изделиями могут пользоваться лица с ограниченными физическими, сенсорными и умственными возможностями либо лица без соответствующих навыков и опыта, если они находятся под присмотром или проинструктированы на предмет безопасного использования изделия и осознают связанные с этим опасности.
- Насосы, не имеющие маркировки, указывающей на то, что они защищены от замерзания, нельзя оставлять на улице в морозные погодные условия.
- Запрещается эксплуатация этого изделия детьми.
- Чистку и пользовательское обслуживание запрещено выполнять детям.
- Детям запрещается играть с изделием.
- Установленная в данном устройстве батарея не подлежит замене.
- Пылесос для бассейна: 9,0 В пост. тока 2,0 А; IPX8
- Переходник (JOD-S-090200GS-2) и (JOD-S-090200BS-2)
- Вход: 100-240 В; ~50 Гц/60 Гц; 0,5 А; класс II
- Выход: 9,0 В пост. тока 2,0 А; 18,0 Вт

УТИЛИЗАЦИЯ



Электротехнические изделия запрещается утилизировать с бытовым мусором. Утилизацию следует осуществлять на предприятиях по переработке отходов. Для получения дополнительной информации о переработке обратитесь к местным властям или к продавцу изделия.

СБОРКА И ЭКСПЛУАТАЦИЯ

- Робот остановится во время использования при следующих состояниях бассейна:
 - Складки на дне бассейна
 - Бассейн установлен на неровном, не выровненном по горизонтали или бугорчатом грунте
 Если на дне находится большое количество мусора, рекомендуется опорожнять корзину через 10 минут использования, чтобы оптимизировать производительность робота.
- Используйте только оригинальный внешний адаптер и входящий в комплект зарядный кабель.
- Перед зарядкой убедитесь, что робот-пылесос и зарядный порт чистые и сухие.
- Перед началом процесса зарядки убедитесь, что робот-пылесос выключен, передвинув выключатель в положение OFF (ВЫКЛ.).
- Перед первым использованием полностью зарядите робот-пылесос (около 5-6 часов).
- Индикатор питания:
 - Не горит индикатор: Выключатель выключен или батарея разряжена
 - Горит зеленый индикатор: Робот-пылесос работает

- Мигающий зеленый индикатор: Выключатель включен, но робот-пылесос не находится в воде
- Мигающий красный индикатор: Батарея разрядится через 10 минут.
- Когда робот-пылесос начнет заряжаться, индикатор начнет мигать красным. Когда робот-пылесос будет полностью заряжен, индикатор станет зеленым.
- Чтобы отрегулировать длину поплавка, отпустите достаточно веревки от поплавка, чтобы покрыть глубину воды в бассейне плюс около 0,5 м (19,7").
- Если поплавок находится слишком далеко, чтобы достать до него рукой, воспользуйтесь входящим в комплект крючком. Установите крючок на телескопическую штангу (в комплект не входит), а затем с помощью крючка достаньте поплавок.
- Рекомендуется выключить систему фильтрации, поскольку циркуляция воды в бассейне может повлиять на схему движения робота-пылесоса.
- Удалите из бассейна лестницу для бассейна, поверхностный скиммер и другие плавающие предметы, поскольку те могут мешать перемещению поплавка робота-пылесоса и, соответственно, перемещению самого робота-пылесоса.
- Если вы используете бассейн с соленой водой, то прежде чем поместить робот-пылесос в воду, убедитесь, что вся соль полностью растворилась в воде.

ОБСЛУЖИВАНИЕ И ХРАНЕНИЕ

- Аккумулятор потеряет заряд во время хранения. Перед хранением полностью зарядите робот-пылесос.
- Подзаряжайте батарею минимум раз в три месяца, когда пылесос не используется.
- Отсоедините внешний адаптер от розетки электросети, а затем отсоедините зарядный кабель от внешнего адаптера и робота-пылесоса.
- Отсоедините принадлежности от робота-пылесоса. При необходимости промойте робот-пылесос и принадлежности свежей водой. НЕ используйте моющие средства.
- Перед тем как поместить робот-пылесос на хранение обязательно слейте из него всю воду.
- Очистите робот-пылесос и принадлежности влажной тканью и дайте им высохнуть.
- В межсезонье (зимние месяцы) настоятельно рекомендуется разбирать изделие и хранить его в сухом месте при умеренной температуре между 10°C (50°F) и 38°C (100°F).

ПРИМЕЧАНИЕ. Более высокая температура может сократить срок службы батареи.

ПОИСК И УСТРАНЕНИЕ НЕИСПРАВНОСТЕЙ

Неисправность	Возможные причины	Способ устранения
Робот-пылесос не улавливает мусор или же движется медленно либо вообще не движется.	Низкий заряд батареи.	Зарядите робот-пылесос.
	Отсек для мусора заполнен или сетка для улавливания мусора засорена.	Очистите отсек для мусора или сетку для улавливания мусора.
	Крыльчатку заклинило или она сломалась.	Для получения помощи посетите раздел поддержки на нашем веб-сайте www.bestwaycorp.com .
Робот-пылесос перестал двигаться, но поворотная головка вращается.	Отсек для мусора заполнен или сетка для улавливания мусора засорена.	Очистите отсек для мусора или сетку для улавливания мусора.
	Робот-пылесос заклинило мусором на дне.	Проверьте и удалите мусор.
Поворотная головка не работает или не может перестать работать.	Поворотную головку заклинило.	Проверьте и удалите мусор, который застрял под поворотной головкой или вращающейся головкой робота-пылесоса.
	Поворотная головка не работает.	Для получения помощи посетите раздел поддержки на нашем веб-сайте www.bestwaycorp.com .
	Щиток заклинило.	Проверьте и удалите весь мусор, препятствующий движению щитка.
Робот-пылесос работает вокруг стенки бассейна и не может охватить весь бассейн.	Отсек для мусора заполнен или фильтр засорен.	Очистите отсек для мусора или фильтр.
	Неправильное положение регулировки блокировки.	Следуйте шагу 3 на схемах для правильного положения блокирующего регулятора.
Робот-пылесос не заряжается.	Батарея повреждена.	Для получения помощи посетите раздел поддержки на нашем веб-сайте www.bestwaycorp.com .
	Зарядное устройство заклинило мусором.	Проверьте и очистите от мусора.
	Адаптер не работает.	Для получения помощи посетите раздел поддержки на нашем веб-сайте www.bestwaycorp.com .



PŘÍRUČKA PRO MAJITELE

58850



Navštivte kanál YouTube společnosti Bestway

DŮLEŽITÉ BEZPEČNOSTNÍ POKYNY

UPOZORNĚNÍ

- Pokud pokyny ztratíte, kontaktujte společnost Bestway nebo je vyhledejte na webu: www.bestwaycorp.com.
-  Spotřebič se smí používat pouze s adaptérem (JOD-S-090200GS-2) a (JOD-S-090200BS-2). Adaptér (JOD-S-090200GS-2) je určen pro evropské země kromě Spojeného království, (JOD-S-090200BS-2) je určen pro Spojené království.
- Než budete provádět údržbu, např. čištění filtru, odpojte čerpadlo od zdroje.
- Před montáží, demontáží nebo čištěním vždy odpojte spotřebič od napájení.
- Osoby s omezenými fyzickými, smyslovými nebo mentálními schopnostmi, případně s nedostatkem zkušeností a znalostí, mohou používat tento spotřebič za předpokladu, že mají dohled nebo byly poučeny o bezpečném používání spotřebiče a chápou související rizika.
- Čerpadla bez označení, že jsou chráněna před účinky mrazu, se nesmí nechávat venku za mrazivého počasí.
- Tento spotřebič nesmí používat děti.
- Děti nesmí provádět čištění a uživatelskou údržbu.
- Děti si nesmí hrát se spotřebičem.
- Tento spotřebič obsahuje baterie, které nelze vyměnit.
- Bazénový vysavač: 9,0 Vss 2,0 A, IPX8
- Adaptér (JOD-S-090200GS-2) a (JOD-S-090200BS-2)
- Vstup: 100-240 V~, 50 Hz/60 Hz, 0,5 A, třída II
- Výstup: 9,0 Vss 2,0 A, 18,0 W

LIKVIDACE



Elektrické výrobky se nesmí vyhazovat do komunálního odpadu. Kde k tomu existují příslušná zařízení, recyklujte je. Rady ohledně možností recyklace vám poskytnou místní orgány nebo prodejce výrobku.

MONTÁŽ A PROVOZ

- Při používání v následujících podmínkách bazénu se robot zastaví:
 - Dno bazénu je zvrásněné
 - Bazén je nainstalován na nerovném, šikmém nebo hrbolatém terénu
- Jestliže je na dně velké množství nečistot, doporučuje se vyprázdnit koš po 10 minutách používání, aby se optimalizoval výkon robota.
- Používejte pouze originální externí adaptér a nabíjecí kabel, který je součástí dodávky.
- Před nabíjením se ujistěte, že jsou porty v robotu i v nabíječce čisté a suché.
- Před nabíjením zajistěte vypnutí robota posunutím přepínače do polohy „vypnuto“.
- Před prvním použitím proveďte úplné dobití robota (asi 5 až 6 hodin).
- Kontrolka napájení:
 - Žádná kontrolka: Vypínač je vypnutý, nebo je vybitá baterie
 - Zelená kontrolka: Robot je v provozu

- Blikající zelená kontrolka: Vypínač je zapnutý, ale robot je mimo vodu
- Blikající červená kontrolka: Baterie bude za 10 minut vybitá.
- Až se robot začne nabíjet, kontrolka bude červeně blikat. Až bude robot úplně nabitý, barva kontrolky se změní na zelenou.
- Chcete-li upravit délku plováku, uvolněte z něj šňůru v dostatečné délce, aby pokryla hloubku vody v bazénu, plus asi 0,5 m (19,7").
- Je-li plovák příliš daleko a nemůžete jej zachytit rukou, použijte hák, který je součástí dodávky. Umístěte hák na teleskopickou tyč (není součástí dodávky) a poté hák použijte k zachycení plováku.
- Doporučuje se vypnout filtrační systém, protože cirkulace vody v bazénu může ovlivňovat způsob pohybu robotu.
- Z bazénu vyjměte bazénové schůdky, povrchový sběrač a další plovoucí předměty, protože by mohly překážet pohybu plováku robotu a tím i pohybu robotu.
- Pokud používáte bazén se slanou vodou, před vložením robotu do vody se ujistěte, že je všechna sůl rozpuštěná.

ÚDRŽBA A SKLADOVÁNÍ

- Během skladování se bude baterie vybíjet. Zajistěte, aby byl robot před uskladněním úplně nabitý.
- Pokud ho nepoužíváte, musíte baterii dobíjet alespoň jednou za tři měsíce.
- Vytáhněte externí adaptér ze zásuvky a poté odpojte nabíjecí kabel z externího adaptéru a z robotu.
- Odpojte příslušenství z robotu. Je-li to nutné, opláchněte robota a příslušenství čistou vodou. **NEPOUŽÍVEJTE žádný čistící prostředek.**
- Před uložením robotu je třeba z něj vyliť všechnu vodu.
- Pomocí vlhkého hadříku robota i příslušenství omyjte a následně je osušte.
- Důrazně doporučujeme demontovat produkt v období mimo sezónu (v zimních měsících) a uložit ho na suché místo s mírnou teplotou mezi 10 °C/50 °F a 38 °C/100 °F.

POZNÁMKA: Vyšší teplota při skladování může způsobit zkrácení životnosti baterie.

ŘEŠENÍ POTÍŽÍ

Problém	Pravděpodobná příčina	Řešení
Robot nemůže sbírat nečistoty, pohybuje se pomalu, nebo se vůbec nepohybuje.	Vybitá baterie.	Nabijte robot.
	Prostor na nečistoty je plný, nebo je ucpané sítko proti nečistotám.	Vyčistěte prostor pro ukládání nečistot nebo sítko proti nečistotám.
	Rotor je zaseknutý nebo porouchaný.	Prostudujte si sekci Podpora na našem webu www.bestwaycorp.com .
Robot se přestal pohybovat, ale otočná hlavice se stále otáčí.	Prostor na nečistoty je plný, nebo je ucpané sítko proti nečistotám.	Vyčistěte prostor pro ukládání nečistot nebo sítko proti nečistotám.
	Robot je ucpaný nečistotami ze dna.	Zkontrolujte stav a odstraňte všechny nečistoty.
Otočná hlavice nefunguje nebo nepřestává běžet.	Otočná hlavice je zaseknutá.	Zkontrolujte stav a odstraňte všechny nečistoty zachycené pod otočnou hlavicí nebo otočnou hlavou robotu.
	Otočná hlavice nefunguje.	Prostudujte si sekci Podpora na našem webu www.bestwaycorp.com .
	Klapka je zaseknutá.	Zkontrolujte stav a odstraňte všechny nečistoty, které brání klapce v pohybu.
Robot pracuje kolem stěny bazénu a nepokrývá celý bazén.	Prostor na nečistoty je plný, nebo je ucpaný filtr.	Vyčistěte prostor pro ukládání nečistot nebo filtr.
	Nesprávná seřizovací poloha blokování.	Postupujte podle kroku 3 na nákresech a nastavte správnou seřizovací polohu blokování.
Robot se nenabíjí.	Baterie je poškozená.	Prostudujte si sekci Podpora na našem webu www.bestwaycorp.com .
	Nabíječka je ucpaná nečistotami.	Zkontrolujte stav a odklíďte všechny nečistoty.
	Adaptér nefunguje.	Prostudujte si sekci Podpora na našem webu www.bestwaycorp.com .



BRUKERHÅNDBOK

58850



Besøk Bestway YouTube-kanalen

VIKTIGE SIKKERHETSINSTRUKSJONER

ADVARSEL

- Hvis instruksjonene savnes, vennligst kontakt Bestway eller søk på nettstedet: www.bestwaycorp.com.
-  Apparatet skal kun brukes med adapteren (JOD-S-090200GS-2) og (JOD-S-090200BS-2). Adapteren (JOD-S-090200GS-2) er for europeiske land unntatt Storbritannia, (JOD-S-090200BS-2) er for Storbritannia.
- Koble pumpen fra strømmettet før du utfører brukervedlikehold, eksempelvis rengjøring av filteret.
- Koble alltid apparatet fra strømmettet før montering, demontering eller rengjøring.
- Apparatet kan brukes av personer med reduserte fysiske, sensoriske eller mentale evner eller mangel på erfaring og kunnskap dersom de har fått tilsyn eller instruksjoner om bruk av apparatet på en sikker måte og forstår farene involvert.
- Pumper uten indikasjon på at de er beskyttet mot påvirkning av frysing skal ikke stå ute under iskalde værforhold.
- Dette apparatet skal ikke brukes av barn.
- Rengjøring og brukervedlikehold skal ikke utføres av barn.
- Barn må ikke leke med apparatet.
- Dette apparatet inneholder batterier som ikke kan byttes ut.
- Bassengstøvsuger: 9,0 Vd.c. 2.0A IPX8
- Adapter (JOD-S-090200GS-2) og (JOD-S-090200BS-2)
- Inngang: 100-240 V ~ 50 Hz / 60 Hz 0,5A Klasse II
- Produksjon: 9,0 Vd.c. 2,0 A 18,0 W

KASSERING



Elektriske produkter skal kasseres i husholdningsavfallet. Resirkuler hvis anlegg for dette eksisterer. Sjekk med din lokale myndighet eller forhandler for råd om gjenvinning.

INSTALLASJON OG DRIFT

- Roboten vil stoppe under bruk under følgende bassengforhold:
 - Bunn av bassenget er brettet
 - Bassenget ble installert på ujevnt, ujevnt eller humpete underlag
 Hvis bunn har store mengder rusk, anbefales det å tømme kurven etter ti minutters bruk for å optimalisere robotens ytelse.
- Bruk kun den originale eksterne adapteren og den medfølgende ladekabelen.
- Sørg for at roboten og laderporten er rene og tørre før lading.
- Kontroller at roboten er slått av ved å skyve bryteren til AV-posisjon før lading.
- Fulllad roboten (5-6 timer) før du bruker den for første gang.
- Strømindikatorlampe:
 - Ikke noe lys: Bryteren er av, eller batteriet er tomt

- Grønt lys: Roboten kjører
- Blinkende grønt lys: Bryteren er på, men roboten er ute av vannet
- Blinkende rødt lys: Batteriet vil være tomt om ti minutter.
- Når roboten begynner å lade, vil indikatorlampen blinke rødt. Når roboten er fulladet, vil indikatorlyset bli grønt.
- For å justere flytelengden, løsne nok tau fra flottøren til å dekke dybden av bassengvannet pluss ca. 0,5 m (19,7").
- Hvis flottøren er for langt unna til å kunne bli hentet for hånd, broker du den medfølgende kroken. Plasser kroken på teleskopstangen (medfølger ikke), og bruk kroken for å hente flottøren.
- Det anbefales å slå av filtreringssystemet da vannsirkulasjonen i bassenget kan påvirke robotens bevegelsesmønster.
- Fjern bassengstigen, overflateskimmeren og andre flytende gjenstander fra bassenget, da det kan hindre bevegelsen til robotens flottør og dermed også robotens bevegelse.
- Hvis du bruker et saltvannsbasseng, sørg for at alt salt er oppløst før du plasserer roboten i vannet.

VEDLIKEHOLD OG OPPBEVARING

- Batteriet vil miste ladningen under lagring. Sørg for å lade roboten helt opp før lagring.
- Du må lade opp batteriet igjen minst hver tredje måned når det ikke er i bruk.
- Trekk ut den eksterne adapteren fra stikkkontakten, og koble deretter ladekabelen fra den eksterne adapteren og roboten.
- Løse tilbehør fra roboten. Skyll roboten og tilbehøret med ferskvann om nødvendig. IKKE bruk vaskemiddel.
- Sørg for å tømme vannet fra roboten før du lagrer den.
- Bruk en fuktig klut til å rengjøre og tørke roboten og tilbehøret.
- Vi anbefaler på det sterkeste å demontere produktet i lavsesongen (vintermånedene) og oppbevare det på et tørt sted med en moderat temperatur mellom 10 °C / 50 °F og 38 °C / 100 °F.

MERKNAD: En høyere lagringstemperatur kan redusere batteriets levetid.

FEILSØKING

Problem	Sannsynlig grunn	Løsning
Roboten kan ikke fange opp rusk, eller den beveger seg sakte eller beveger seg ikke i det hele tatt.	Lite batteri.	Lad roboten.
	Avfallsrommet er fylt, eller avfallsskjermen er blokkert.	Rengjør avfallsrommet eller avfallsskjermen.
	Impelleren sitter fast eller er ødelagt.	For assistanse, besøk støttedelen på nettsiden vår: www.bestwaycorp.com .
Roboten slutter å bevege seg, men det svingbare hodet roterer fortsatt.	Avfallsrommet er fylt, eller avfallsskjermen er blokkert.	Rengjør avfallsrommet eller avfallsskjermen.
	Roboten sitter fast av rusk på bunnen.	Sjekk og fjern eventuelt rusk.
Svinghodet virker ikke eller kan ikke slutte å virke.	Svinghodet sitter fast.	Kontroller og fjern eventuelt rusk som er fanget under det svingbare hodet eller det roterende robohodet.
	Svinghodet virker ikke.	For assistanse, besøk støttedelen på nettsiden vår: www.bestwaycorp.com .
	Klaffen sitter fast.	Sjekk og fjern eventuelt rusk som hindrer klaffens bevegelse.
Roboten jobber rundt bassengveggen og kan ikke dekke hele bassenget.	Avfallsrommet er fylt, eller filteret er blokkert.	Rengjør avfallsrommet eller filteret.
	Feil låsejusteringsposisjon.	Følg trinn 3 i diagrammene for riktig låsejusteringsposisjon.
Roboten klarer ikke å lade.	Batteriet er skadet.	For assistanse, besøk støttedelen på nettsiden vår: www.bestwaycorp.com .
	Laderen sitter fast av rusk.	Sjekk og rengjør eventuelt rusk.
	Adapteren fungerer ikke.	For assistanse, besøk støttedelen på nettsiden vår: www.bestwaycorp.com .



BRUKSANVISNING

58850



Besök Bestways YouTube-kanal

VIKTIGA SÄKERHETSINSTRUKTIONER

VARNING

- Om instruktioner saknas, kontakta Bestway eller sök på webbplatsen: www.bestwaycorp.com.
-  Apparaten får endast användas med adaptern (JOD-S-090200GS-2) och (JOD-S-090200BS-2). Adaptern (JOD-S-090200GS-2) är för europeiska länder utom Storbritannien, (JOD-S-090200BS-2) är för Storbritannien.
- Koppla bort pumpen från strömförsörjningen innan du utför något underhåll, såsom rengöring av filtret.
- Koppla alltid bort apparaten från elnätet innan montering, demontering eller rengöring.
- Apparaten kan användas av personer med nedsatt fysisk rörelseförmåga, sensorisk eller intellektuell förmåga eller av personer med bristande erfarenhet och kunskap, om de har fått handledning eller instruktioner gällande användning av apparaten så att de är införstådda med riskerna.
- Pumpar som inte är skyddade mot frysskador ska inte lämnas utomhus när det är kallt väder.
- Apparaten ska inte användas av barn.
- Rengöring och underhåll får inte utföras av barn.
- Barn ska inte leka med apparaten.
- Denna apparat innehåller batterier som inte är utbytbara.
- Poolvakuum: 9,0Vd.c. 2.0A IPX8
- Adapter (JOD-S-090200GS-2) och (JOD-S-090200BS-2)
- Ingång: 100-240V~50Hz/60Hz 0,5A Klass II
- Utgång: 9,0Vd.c. 2,0A 18,0W

AVFALLSHANTERING



Elektroniska produkter ska inte kastas tillsammans med hushållsavfall. Lämnas in till en återvinningscentral. Kontrollera med din lokala myndighet eller återförsäljare angående återvinning.

MONTERING OCH DRIFT

- Roboten kommer att stanna under användning i följande poolförhållanden:
 - Poolens botten är vikt
 - Poolen var inte installerad på jämn mark

Om botten har en stor mängd skräp, rekommenderas att tömma korgen efter 10 minuters användning för att optimera robotens prestanda.

- Använd endast den externa originaladaptern och den medföljande laddningskabeln.
- Se till att roboten och laddarporten är rena och torra före laddning.
- Kontrollera att roboten är avstängd genom att skjuta brytaren till OFF-läge före laddning.
- Ladda roboten helt (ca 5-6 timmar) innan du använder den för första gången.
- Strömindikatorlampa:
 - Inget ljus: Strömbrytaren är avstängd eller batteriet är tomt
 - Grönt ljus: Roboten är igång

- Blinkande grönt ljus: Strömbrytaren är på men roboten är ute ur vattnet
- Blinkande rött ljus: Batteriet är tomt efter 10 minuter.
- När roboten börjar laddas blinkar indikatorlampan rött. När roboten är fulladdad lyser indikatorlampan grönt.
- För att justera flottörlängden, lossa tillräckligt med rep från flottören för att täcka poolvattendjupet plus ca 0,5 m.
- Om flottören är för långt för att kunna hämtas för hand, använd den medföljande kroken. Placera kroken på en teleskopstang (ingår ej) och använd sedan kroken för att hämta flottören.
- Det rekommenderas att stänga av filtreringssystemet eftersom vattencirkulationen i poolen kan påverka robotens rörelsemönster.
- Ta bort poolstegen, ytskimmern och andra flytande föremål från poolen, eftersom det kan hindra rörelsen för robotens flottör och följaktligen även robotens rörelse.
- Om du använder en saltvattenpool, se till att allt salt är upplöst innan du placerar roboten i vattnet.

UNDERHÅLL OCH FÖRVARING

- Batteriet kommer att tappa laddningen under lagring. Se till att ladda roboten helt innan förvaring.
- Du måste ladda om batteriet minst en gång var tredje månad när det inte används.
- Koppla ur den externa adaptern från uttaget och koppla sedan bort laddningskabeln från den externa adaptern och roboten.
- Lossa tillbehör från roboten. Skölj vid behov av roboten och tillbehören med färskvatten. ANVÄND INTE tvättmedel.
- Se till att tötta vattnet från roboten innan du förvarar den.
- Använd en fuktig duk för att göra ren och torka roboten och dess tillbehör.
- Vi rekommenderar starkt att du tar isär produkten under lågsäsong (vintermånaderna) och förvarar den på en torr plats med en måttlig temperatur mellan 10°C och 38°C.

OBS: Högre temperaturer under förvaring kan göra att batteriets livslängd förkortas.

FELSÖKNING

Problem	Trolig orsak	Lösning
Roboten kan inte fånga skräp, eller så rör den sig långsamt eller rör sig inte alls.	Låg batterinivå.	Ladda roboten.
	Skräpfacket är fyllt eller skräpskärmen är blockerad.	Rengör skräpfacket eller skräpskärmen.
	Impellan har fastnat eller är trasigt.	För hjälp, besök supportsektionen på vår webbplats, www.bestwaycorp.com .
Roboten slutar röra sig, men det vridbara huvudet roterar fortfarande.	Skräpfacket är fyllt eller skräpskärmen är blockerad.	Rengör skräpfacket eller skräpskärmen.
	Roboten fastnar av skräp på botten.	Kontrollera och ta bort eventuellt skräp.
Det vridbara huvudet fungerar inte eller kan inte sluta fungera.	Det vridbara huvudet har fastnat.	Kontrollera och ta bort allt skräp som har fastnat under det vridbara huvudet eller det roterande rotothuvudet.
	Det vridbara huvudet fungerar inte.	För hjälp, besök supportsektionen på vår webbplats, www.bestwaycorp.com .
	Klaffan har fastnat.	Kontrollera och ta bort allt skräp som hindrar klaffens rörelse.
Roboten arbetar runt poolväggen och kan inte täcka hela poolen.	Skräpfacket är fyllt eller så är filtret blockerat.	Rengör skräpfacket eller filtret.
	Felaktig låsningsjusteringsposition.	Följ steg 3 i diagrammen för korrekt låsningsjusteringsposition.
Roboten lyckas inte ladda.	Batteriet är skadat.	För hjälp, besök supportsektionen på vår webbplats, www.bestwaycorp.com .
	Laddaren har fastnat av skräp.	Kontrollera och rengör eventuellt skräp.
	Adaptren fungerar inte.	För hjälp, besök supportsektionen på vår webbplats, www.bestwaycorp.com .



OMISTAJAN KÄSIKIRJA

58850



Käy katsomassa Bestwayn YouTube-kanavaa

TÄRKEITÄ TURVALLISUUSOHJEITA

VAROITUS

- Jos ohjeet puuttuvat tai katoavat, ota yhteyttä Bestwayhin tai hae ohjeet osoitteesta www.bestwaycorp.com.
-  Laitetta saa käyttää vain adapterin (JOD-S-090200GS-2 ja JOD-S-090200BS-2) kanssa. Adapteri JOD-S-090200GS-2 on tarkoitettu Euroopassa (ei Ilossa-Britanniassa) käytettäväksi, ja JOD-S-090200BS-2 on tarkoitettu Isoon-Britanniaan.
- Irrota pumppu verkkovirrasta ennen huoltotoimia, kuten suodattimen puhdistamista.
- Irrota laite aina verkkovirrasta ennen kokoamista, purkamista tai puhdistamista.
- Fyysisistä, henkisistä tai aistirajoitteista kärsivät tai kokemattomat tai tietotasoltaan rajoittuneet henkilöt voivat käyttää tätä tuotetta, jos he ovat saaneet opastusta tai ohjeita tuotteen turvalliseen käyttöön ja ymmärtävät siihen sisältyvät riskit.
- Pumppuja, joissa ei ole merkintää siitä, että ne on suojattu jäätymiseltä, ei tule jättää ulos sääolosuhteissa, joissa ne voisivat jäätyä.
- Lapset eivät saa käyttää tätä laitetta.
- Lapset eivät saa puhdistaa tai huoltaa tuotetta.
- Lapset eivät saa leikkiä laitteella.
- Tämä laite sisältää ladattavat paristot, joita ei voi vaihtaa.
- Allasimuri: 9,0 VDC 2,0 A IPX8
- Adapteri (JOD-S-090200GS-2 ja JOD-S-090200BS-2)
- Tulo: 100–240 V ~50 Hz / 60 Hz 0,5 A Luokka II
- Lähtö: 9,0 VDC 2,0 A 18,0 W

HÄVITTÄMINEN



Sähkölaitteita ei tule hävittää kotitalousjätteen mukana. Vie laite asianmukaiseen keräys- ja kierrätyspisteeseen. Tarkista kierrätysohjeet paikallisilta viranomaisilta tai jälleenmyyjältä.

KOKOAMINEN JA KÄYTTÖ

- Robotti pysähtyy käytön aikana seuraavissa altaan olosuhteissa:
 - Altaan pohja on taipunut
 - Allas on asennettu epätasaiselle tai kuoppaiselle alustalle
- Jos pohjassa on paljon roskia, on suositeltavaa tyhjentää kori 10 minuutin käytön jälkeen robotin suorituskyvyn optimoimiseksi.
- Käytä ainoastaan alkuperäistä ulkoista sovitinta ja laitteen mukana toimitettua latauskaapelia.
 - Varmista ennen lataamista, että robotti ja latausasema ovat puhtaat ja kuivat.
 - Varmista ennen lataamista, että robotin virta on katkaistu (virtakytkin on OFF-asennossa).
 - Lataa robotti täyteen ennen ensimmäistä käyttökertaa. Tämä lataus kestää noin 5–6 tuntia.
 - Virtavalo:
 - Ei valoa: katkaisin on pois päältä tai akku on tyhjä

- Vihreä valo: robotti on käynnissä
- Vilkkuva vihreä valo: katkaisin on päällä, mutta robotti on poissa vedestä
- Vilkkuva punainen valo: akku tyhjenee 10 minuutin kuluttua.
- Kun robotti alkaa latautua, merkkivalo vilkkuu punaisena. Valo muuttuu vihreäksi, kun robotti on täyteen ladattu.
- Säädä kellukkeen pituus vapauttamalla kellukkeesta riittävästi köyttä kattamaan altaan veden syvyys plus noin 0,5 m (19,7”).
- Käytä kellukkeen noutamiseen pakkaukseen sisältyvää koukkuja, mikäli et ylety siihen kädellä. Aseta koukku teleskooppivarteen (ei sisälly pakkaukseen) ja hae kelluke koukun avulla.
- Suodatusjärjestelmä kannattaa kytkeä pois päältä, sillä veden virtaus saattaa vaikuttaa siihen, miten robotti liikkuu altaassa.
- Poista allastikkaat, pintaroskien kerääjä ja mahdolliset muut kelluvat esineet altaasta, sillä ne voivat estää robotin kellukkeen liikkeet ja näin estää robottia liikkumista.
- Jos käytät altaassa suolavettä, varmista että kaikki suola on liuennut ennen kuin asetat robotin veteen.

HUOLTO JA SÄILYTYS

- Akku menettää varaustaan varastoinnin aikana. Lataa robotin akku täyteen ennen varastointia.
- Akku on ladattava vähintään kerran kolmessa kuukaudessa, kun allasimuria ei käytetä.
- Irrota ulkoinen sovitin pistorasiasta ja irrota latauskaapeli sitten robotin ulkoisesta sovitimesta ja robotista.
- Irrota robotista lisävarusteet. Huuhtele robotti ja lisävarusteet tarvittaessa puhtaalla (ei suolaisella) vedellä. ÄLÄ KÄYTÄ pesuainetta.
- Poista laitteesta kaikki vesi ennen varastointia.
- Puhdista ja kuivaa robotti ja lisävarusteet kostealla liinalla.
- Suosittelemme, että tuote puretaan sesongin ulkopuolella (talviukuukausiksi) ja varastoidaan kuivassa paikassa, jonka lämpötila on 10 °C / 50 °F ja 38 °C / 100 °F välillä.

HUOMAA: Korkeampi varastointilämpötila saattaa lyhentää akun käyttöikää.

VIANETSINTÄ

Ongelma	Mahdollinen syy	Ratkaisu
Robotti ei kerää roskia, liikkuu hitaasti tai ei liiku lainkaan.	Akun lataus on vähissä.	Lataa robotti.
	Roskalokero on täynnä tai roskasihti on tukossa.	Puhdista roskalokero tai -sihti.
	Sekoitin on jumittunut tai rikki.	Saat lisätietoja ja apua sivustomme tukiosasta osoitteessa www.bestwaycorp.com .
Robotti on lakannut liikkumasta, mutta nivelpää kääntyy edelleen.	Roskalokero on täynnä tai roskasihti on tukossa.	Puhdista roskalokero tai -sihti.
	Robotin pohjassa on roskia.	Tarkista pohja ja poista roskat.
Nivelpää ei toimi tai ei pysähdy.	Nivelpää on jumissa.	Tarkista ja poista mahdolliset nivelpään tai robotin pyörivän pään alla olevat roskat.
	Nivelpää ei toimi.	Saat lisätietoja ja apua sivustomme tukiosasta osoitteessa www.bestwaycorp.com .
	Läppä on jumissa.	Tarkista läppää mahdollisesti haittaavat roskat ja poista ne.
Robotti toimii altaan seinämän lähellä, mutta ei kata koko uima-allasta.	Roskalokero on täynnä tai roska-suodatin on tukossa.	Puhdista roskalokero tai -suodatin.
	Väärä lukituksen säätöasento.	Korjaa lukituksen säätöasento kaavion vaiheen 3 mukaisesti.
Robotti ei lataudu.	Akku on vaurioitunut.	Saat lisätietoja ja apua sivustomme tukiosasta osoitteessa www.bestwaycorp.com .
	Roskat estävät latauslaitteen toiminnan.	Tarkista laite ja poista mahdolliset roskat.
	Adapteri ei toimi.	Saat lisätietoja ja apua sivustomme tukiosasta osoitteessa www.bestwaycorp.com .



PRÍRUČKA POUŽÍVATEĽA

58850



Navštívte kanál YouTube spoločnosti Bestway

DÔLEŽITÉ BEZPEČNOSTNÉ POKYNY

UPOZORNENIE

- Ak neviete nájsť pokyny, obráťte sa na spoločnosť Bestway alebo ich vyhľadajte na jej webových stránkach: www.bestwaycorp.com.
-  Spotrebič sa má používať len s adaptérom (JOD-S-090200GS-2) a (JOD-S-090200BS-2). Adaptér (JOD-S-090200GS-2) je určený pre európsku krajinu okrem Veľkej Británie, (JOD-S-090200BS-2) je určený pre Veľkú Britániu.
- Pred vykonaním používateľskej údržby, ako napr. pred čistením filtra, odpojte čerpadlo od sieťového napájania.
- Pred montážou, demontážou alebo čistením vždy odpojte spotrebič od elektrickej siete.
- Spotrebiče môžu používať osoby so zníženými fyzickými, zmyslovými alebo duševnými schopnosťami alebo s nedostatočnými skúsenosťami a znalosťami, ak sú pod dohľadom alebo sú poučené o používaní spotrebiča bezpečným spôsobom a ak rozumujú príslušným rizikám.
- Čerpadlá bez označenia, že sú chránené proti účinkom mrazu, sa nesmú ponechať vonku počas mrazivého počasia.
- Tento spotrebič nesmú používať deti.
- Čistenie a údržbu by nemali vykonávať deti.
- Deti by sa nemali hrať so zariadením.
- Toto zariadenie obsahuje batérie, ktoré nie sú vymeniteľné.
- Bazénový vysávač 9.0Vd.c. 2.0A IPX8
- Adaptér (JOD-S-090200GS-2) a (JOD-S-090200BS-2)
- Vstup: 100- 240 V~50 Hz/60 Hz 0,5 A trieda II
- Výstup: 9.0Vd.c. 2,0 A 18,0 W

LIKVIDÁCIA



Elektrické zariadenia by sa nemali likvidovať spolu s domovým odpadom. Prosím, recyklujte tam, kde existujú zariadenia na recykláciu. Ohľadom poradenstvo v oblasti recyklácie sa obráťte na miestny úrad alebo svojho predajcu.

MONTÁŽ A PREVÁDZKA

- Robot sa zastaví počas používania za nasledujúcich podmienok v bazéne:
 - Spodná časť bazéna je zvlnená
 - Bazén bol inštalovaný na nerovnomernom, nevyrovnanom alebo hrboľatom teréne
 Ak má dno veľké množstvo nečistôt, odporúča sa vyprázdniť kôš po 10 minútach používania, aby sa optimalizoval výkon robota.
- Používajte iba originálny externý adaptér a nabíjací kábel.
- Pred nabíjaním skontrolujte, či je robot a port nabíjačky čistý a suchý.
- Pred nabíjaním sa uistite, že je robot vypnutý a to posunutím prepínača do polohy OFF.
- Pred prvým použitím robot plne nabite (trvá to asi 5-6 hodín).
- Indikátor napájania:

- Žiadne svetlo: Vypínač je vypnutý alebo je batéria vybitá
- Zelená kontrolka: Robot beží
- Blikajúce zelené svetlo: Spínač je zapnutý, ale robot nie je vo vode
- Blikajúce červené svetlo: Batéria sa vybije za 10 minút.
- Keď sa robot začne nabíjať, kontrolka bude blikať na červeno. Keď je robot úplne nabitý, indikátor sa rozsvieti zelenou farbou.
- Ak chcete nastaviť dĺžku plaváka, uvoľnite z plaváka toľko lana, aby pokrylo hĺbku vody v bazéne plus približne 0,5 m (19,7").
- Ak je plavidlo príliš ďaleko na to, aby ho bolo možné ručne vytiahnuť, použite dodaný hák. Umiestnite hák na teleskopickú tyč (nie je súčasťou dodávky) a potom použite hák na vytiahnutie plavidla.
- Odporúčame vypnúť filtračný systém, pretože cirkulácia vody v bazéne môže ovplyvniť naprogramovaný pohyb robota.
- Premiestnite bazénový rebrík, povrchový zberný plavák a ďalšie plávajúce predmety z bazéna, ktoré môžu brániť pohybu plaváka robota a následne aj pohybu robota.
- Ak používate bazén so slanou vodou, uistite sa, že pred umiestnením robota do vody je všetka soľ rozpuštená.

ÚDRŽBA A SKLADOVANIE

- Batéria sa počas skladovania vybíja. Pred uskladnením sa uistite, že je robot úplne nabitý.
- Pokiaľ sa vysávač nepoužíva, je treba batériu znovu dobiť aspoň raz za tri mesiace.
- Odpojte externý adaptér zo zásuvky a potom odpojte nabíjaci kábel od externého adaptéra a robota.
- Odpojte príslušenstvo od robota. Ak je to nutné, opláchnite robota a príslušenstvo čistou vodou. **NEPOUŽÍVAJTE** čistiaci prostriedok.
- Pred uskladnením, vypustíte vodu z robota.
- Na čistenie a sušenie robota a jeho príslušenstva použite navlhčenú handričku.
- Dôrazne odporúčame rozobrať výrobok mimo sezóny (v zimných mesiacoch) a uskladniť ho na suchom mieste s miernou teplotou medzi 10 °C / 50 °F a 38 °C / 100 °F.

POZNÁMKA: Vyššia teplota počas skladovania môže skrátiť životnosť batérie.

RIEŠENIE PROBLÉMOV

Problém	Pravdepodobná príčina	Riešenie
Robot nezachytáva nečistoty, pohybuje sa pomaly alebo sa vôbec nepohybuje.	Slabá batéria.	Nabite robota.
	Priestor na nečistoty je naplnený alebo sieťka na nečistoty je zablokovaná.	Vyčistite priehradku na nečistoty alebo sieťku na nečistoty.
	Obežné koleso je zaseknuté alebo zlomené.	Ak potrebujete pomoc, navštívte oddelenie podpory na našej webovej stránke, www.bestwaycorp.com .
Robot sa prestane pohybovať, ale otočná hlava sa stále otáča.	Priestor na nečistoty je naplnený alebo sieťka na nečistoty je zablokovaná.	Vyčistite priehradku na nečistoty alebo sieťku na nečistoty.
	Robot je zaseknutý nečistotami na dne.	Skontrolujte a odstráňte všetky nečistoty.
Otočná hlava nefunguje alebo nemôže prestať pracovať.	Otočná hlava je zaseknutá.	Skontrolujte a odstráňte všetky nečistoty, ktoré sú zachytené pod otočnou hlavou alebo rotujúcou hlavou robota.
	Otočná hlava nefunguje.	Ak potrebujete pomoc, navštívte oddelenie podpory na našej webovej stránke, www.bestwaycorp.com .
	Klapka je zaseknutá.	Skontrolujte a odstráňte všetky nečistoty, ktoré bránia pohybu klapky.
Robot pracuje okolo steny bazéna a nemôže pokryť celý bazén.	Priestor na nečistoty je naplnený alebo filter je zablokovaný.	Vyčistite priestor na nečistoty alebo filter.
	Nesprávna poloha nastavenia blokovania.	Pre správnu polohu nastavovača blokovania postupujte podľa kroku 3 v obrázkoch.
Robot sa nenabíja.	Batéria je poškodená.	Ak potrebujete pomoc, navštívte oddelenie podpory na našej webovej stránke, www.bestwaycorp.com .
	Nabíjačka je zaseknutá nečistotami.	Skontrolujte a vyčistite všetky nečistoty.
	Adaptér nefunguje.	Ak potrebujete pomoc, navštívte oddelenie podpory na našej webovej stránke, www.bestwaycorp.com .



INSTRUKCJA OBSŁUGI

58850



Odwiedź kanał Bestway na YouTube

WAŻNE INSTRUKCJE BEZPIECZEŃSTWA

OSTRZEŻENIE

- W razie braku instrukcji prosimy o kontakt z Bestway lub o wyszukanie wersji elektronicznej na stronie: www.bestwaycorp.com.
-  Urządzenie może być używane wyłącznie z adapterem (JOD-S-090200GS-2) i (JOD-S-090200BS-2). Adapter (JOD-S-090200GS-2) jest przeznaczony dla krajów europejskich z wyjątkiem Wielkiej Brytanii, a (JOD-S-090200BS-2) jest przeznaczony dla Wielkiej Brytanii.
- Odłącz pompę od sieci zasilającej przed wykonaniem czynności konserwacyjnych, takich jak czyszczenie filtra.
- Przed montażem, demontażem lub czyszczeniem zawsze odłączaj urządzenie od zasilania.
- Urządzenia mogą być używane przez osoby o ograniczonych możliwościach fizycznych, sensorycznych lub umysłowych albo nieposiadające doświadczenia i wiedzy, jeżeli otrzymamy one nadzór lub instrukcję dotyczącą bezpiecznego użytkowania urządzenia i jeżeli rozumieją związane z tym zagrożenia.
- Pompy bez oznaczenia, że są zabezpieczone przed skutkami zamarzania, nie powinny być pozostawione na zewnątrz w czasie mrozów.
- To urządzenie nie może być używane przez dzieci.
- Czyszczenie i konserwacja przez użytkownika nie mogą być wykonywane przez dzieci.
- Dzieci nie mogą bawić się urządzeniem.
- To urządzenie zawiera niewymienny akumulator.
- Odkurzacz do basenu: 9,0 V DC, 2,0 A IPX8
- Adapter (JOD-S-090200GS-2) i (JOD-S-090200BS-2)
- Wejście: 100-240 V~50 Hz/60 Hz 0,5 A Klasa II
- Wyjście: 9,0 V DC, 2,0 A 18,0 W

UTYLIZACJA



Zużytych produktów elektrycznych nie należy wyrzucać razem z odpadami domowymi. Sprzęt elektryczny i elektroniczny zawiera substancje, które w przypadku braku właściwego recyklingu mogą być groźne dla ludzkiego zdrowia i środowiska. Zużyty produkt oddaj do miejsca zajmującego się recyklingiem. Skontaktuj się z lokalnymi władzami lub sprzedawcą w celu uzyskania porady na temat recyklingu.

MONTAŻ I OBSŁUGA

- Robot zatrzyma się podczas użytkowania w następujących warunkach basenowych:
 - Dno basenu jest złożone
 - Basen został zainstalowany na nierównym, niewypoziomowanym lub wyboistym podłożu
 Jeśli na dnie znajduje się duża ilość zanieczyszczeń, zaleca się opróżnienie kosza po 10 minutach użytkowania, aby zoptymalizować wydajność robota.
- Należy używać tylko oryginalnego zasilacza zewnętrznego i dołączonego kabla do ładowania.
- Przed rozpoczęciem ładowania upewnij się, że robot i złącze ładowania są czyste i suche.
- Upewnij się, że robot jest wyłączony przez przesunięcie przełącznika do pozycji OFF (WYŁ.) przed ładowaniem.
- Pełne naładowanie robota przed pierwszym użyciem zajmie 5-6 godzin.
- Wskaźnik zasilania:
 - Brak światła: Zasilanie jest wyłączone lub akumulator jest rozładowany

- Kontrolka zielona: Robot jest uruchomiony
- Migająca zielona kontrolka: Zasilanie jest włączony, ale robota nie ma w wodzie
- Migające czerwone światło: Bateria rozładuje się za 10 minut.
- Gdy robot zacznie się ładować, wskaźnik zacznie migać na czerwono. Gdy robot jest w pełni naładowany, wskaźnik zaświeci się na zielono.
- Aby wyregulować długość pływaka, zwolnij wystarczającą ilość liny z pływaka, aby jej długość była równa głębokości wody w basenie plus około 0,5 m (19,7 cala).
- Jeśli pływa jest zbyt daleko, aby go wyciągnąć ręcznie, należy użyć dostarczonego haka. Umieścić hak na tyłce teleskopowej (brak w zestawie) i użyć haka dowyciągnięcia pływaka.
- Zaleca się wyłączenie systemu filtracji, ponieważ cyrkulacja wody w basenie może wpłynąć na wzorzec ruchów robota.
- Wyjmij drabinkę basenową, skimmer powierzchniowy i inne pływające przedmioty z basenu, ponieważ mogą utrudniać poruszanie się pływaka robota i w związku z tym samego robota.
- W przypadku basenu ze słoną wodą przed włożeniem robota do wody należy się upewnić, że cała sól została rozpuszczona.

KONSERWACJA I PRZECHOWYWANIE

- W trakcie przechowywania akumulator będzie się rozładowywał. Przed przechowywaniem należy całkowicie naładować robota.
- Jeśli robot nie jest używany, należy ładować akumulator co najmniej raz na trzy miesiące.
- Odłącz zasilacz zewnętrzny od gniazda, a następnie odłączyć kabel ładowarki od zewnętrznego zasilacza i robota.
- Odłączyc akcesoria od robota. Jeśli jest to niezbędne, wypłukać robota i akcesoria pod bieżącą wodą. Nie używać DETERGENTU.
- Upewnić się, że przed przechowaniem woda została usunięta z odkurzacza.
- Użyć wilgotnej szmatki do wyczyszczenia i osuszenia robota i akcesoriów.
- Zdecydowanie zalecamy demontaż produktu poza sezonem (miesiące zimowe) i przechowywanie go w suchym miejscu o umiarkowanej temperaturze pomiędzy 10°C / 50°F a 38°C / 100°F.

UWAGA: Wyższa temperatura podczas przechowywania może zredukować trwałość akumulatora.

ROZWIĄZYWANIE PROBLEMÓW

Problem	Możliwa przyczyna	Rozwiązanie
Robot nie wychwytuje zanieczyszczeń, porusza się wolno lub w ogóle się nie porusza.	Niski poziom energii akumulatora.	Naładuj robota.
	Komora na zanieczyszczenia jest pełna lub filtr siatkowy jest zapchany.	Wyczyść komorę na zanieczyszczenia lub filtr siatkowy.
	Wirnik pompy jest zablokowany lub zepsuty.	Aby uzyskać pomoc, odwiedź sekcję pomocy na naszej stronie internetowej www.bestwaycorp.com .
Robot przestaje się poruszać, ale głowica obrotowa nadal się obraca.	Komora na zanieczyszczenia jest pełna lub filtr siatkowy jest zapchany.	Wyczyść komorę na zanieczyszczenia lub filtr siatkowy.
	Robot jest zablokowany przez zanieczyszczenia na dnie.	Sprawdź i usuń wszelkie zanieczyszczenia.
Głowica obrotowa nie działa lub nie może się zatrzymać.	Głowica obrotowa jest zablokowana.	Sprawdź i usuń zanieczyszczenia, które utknęły pod głowicą obrotową lub głowicą robota.
	Głowica obrotowa nie działa.	Aby uzyskać pomoc, odwiedź sekcję pomocy na naszej stronie internetowej www.bestwaycorp.com .
	Kłapa jest zablokowana.	Sprawdź i usuń zanieczyszczenia, które utrudniają poruszanie się kłapy.
Robot porusza się wokół ściany basenu i nie jest w stanie objąć całego basenu.	Komora na zanieczyszczenia jest pełna lub filtr jest zapchany.	Wyczyść komorę na zanieczyszczenia lub filtr.
	Niewłaściwa pozycja regulacji blokady.	Wykonaj czynności przedstawione w kroku 3 na schemacie, aby ustawić właściwą pozycję regulatora blokady.
Robot nie ładuje się.	Akumulator jest uszkodzony.	Aby uzyskać pomoc, odwiedź sekcję pomocy na naszej stronie internetowej www.bestwaycorp.com .
	Ładowarka jest zablokowana przez zanieczyszczenia.	Sprawdź i wyczyść wszelkie zanieczyszczenia.
	Adapter nie działa.	Aby uzyskać pomoc, odwiedź sekcję pomocy na naszej stronie internetowej www.bestwaycorp.com .



HASZNÁLATI ÚTMUTATÓ

58850



Látogassa meg a Bestway YouTube-csatornáját

FONTOS BIZTONSÁGI UTASÍTÁSOK

FIGYELMEZTETÉS

- Az útmutatónak az elvesztése esetén, kérjük, vegye fel a kapcsolatot a Bestway vállalattal, vagy keresse meg a következő weboldalon: www.bestwaycorp.com.
-  A készüléket csak az (JOD-S-090200GS-2) és (JOD-S-090200BS-2) adapterrel használja. Az adapter (JOD-S-090200GS-2) az Egyesült Királyság kivételével az európai országok számára készült, míg a (JOD-S-090200BS-2) az Egyesült Királyság számára készült.
- A felhasználói karbantartási munkálatok (pl. szűrőtisztítás) előtt válassza le a szivattyút a hálózati áramellátásról.
- Mindig válassza le a készüléket a hálózatról összeszerelés, szétszerelés vagy tisztítás előtt.
- A készülékeket használhatják fizikailag, érzékszervileg vagy szellemileg korlátozott, továbbá a kellő tapasztalattal vagy tudással nem rendelkező személyek, megfelelő felügyelet mellett, vagy ha részesültek a készülék biztonságos használatát illető tájékoztatásban, és megértették a járulékos veszélyeket.
- Amennyiben a szivattyúkon nem szerepel a fagyhatásokkal szembeni védelem, ezeket ne hagyja kültéren fagyos időjárási körülmények között.
- A készüléket nem üzemeltethetik gyerekek.
- A tisztítást és felhasználó által végzendő karbantartást gyermekek nem végezhetik.
- A gyermekek nem játszhatnak a készülékkel.
- A készülék nem csereszabatos akkumulátort tartalmaz.
- Medenceporszívó: 9,0 V egyenáram 2,0 A IPX8
- (JOD-S-090200GS-2) és (JOD-S-090200BS-2) adapter
- Bemenet: 100-240 V váltakozó áram, 50 Hz/60 Hz 0,5 A II. osztály
- Kimenet: 9,0 V egyenáram 2,0 A 18,0 W

ÁRTALMATLANÍTÁS



Az elektromos termékek nem képezhetik a háztartási hulladék részét. Éljen az újrahasznosítás lehetőségével, ha elérhetőek a megfelelő létesítmények. Az újrahasznosításra vonatkozó tanácsok tekintetében tájékozódjon az önkormányzatnál vagy a forgalmazónál.

ÖSSZESZERELÉS ÉS ÜZEMELTETÉS

- A robot a medencében tapasztalható alábbi feltételek mellett használat során leáll:
 - A medence alja összegyűrődött
 - A medencét nem vízszintes, egyenetlen vagy buckás talajra telepítették
- Ha a medence alján sok törmelék található, javasoljuk, hogy a robot teljesítményének a javítása érdekében 10 perc használat után őrítse ki a kosarat.
- Kizárólag az eredeti külső illesztőegységet és a mellékelt töltőkábelt használja.
 - Töltés előtt bizonyosodjon meg a robot és a töltőaljzat tisztaságáról és szárazságáról.
 - Töltés előtt a kapcsolót csúsztassa OFF (KI) pozícióba, így biztosítva a robot kikapcsolt állapotát.
 - Az első használat előtt teljesen töltsse fel a robotot (körülbelül 5-6 óra).
 - Töltésjelző fény:
 - Nincs fényjelzés: A kapcsoló kikapcsolt állásban van, vagy lemerült az akkumulátor

- Zöld fény világít: A robot működik
- Villogó zöld fény: A kapcsoló bekapcsolt állásban van, de a robot nincs vízben
- Villogó piros fény: Az akkumulátor 10 perc múlva lemerül.
- A robot töltésének az indításakor a jelzőfény pirosan villog. A robot teljes feltöltéséről zöld jelzőfény tájékoztat.
- Az úszási hossz beállításához engedjen ki elegendő kötelet az úszóból, hogy az lefedje a medence vízmélységét plusz körülbelül 0,5 m-t (19,7 hüvelyket).
- Amennyiben az úszó túlságosan távol található a kézi visszahúzásához, használja a mellékelt horgot. Szerelje a horgot egy teleszkópos rúdra (nem képezi a csomag részét), majd a horog segítségével húzza vissza az úszót.
- Javasoljuk, hogy kapcsolja ki a szűrőrendszert, mivel a vízkeringés a medencében befolyásolhatja a robot mozgási mintázatát.
- Távolítsa el a medence létráját, a vízfelület tisztítót és egyéb úszó tárgyakat a medencéből, mivel ezek akadályozhatják a robot úszóját, és ezáltal a robot mozgását is.
- Sósvizes medencében való használat esetén bizonyosodjon meg arról, hogy az összes só feloldódott, mielőtt a robotot a vízbe helyezné.

KARBANTARTÁS ÉS TÁROLÁS

- Tárolás során az akkumulátor töltöttsége csökken. Tárolás előtt teljes mértékben tölts fel a robotot.
- Az akkumulátort kötelezően tölts fel legalább háromhavonta egyszer, ha a készülék nincs is használatban.
- Válassza le a külső illesztőegységet az aljzatról, majd csatlakoztassa le a töltőkábelt a külső illesztőegységről és a robotról.
- Válassza le a robotról a tartozékokat. Szükség szerint öblítse át a robotot és a tartozékokat édesvízzel. NE használjon tisztítószert.
- Tárolás előtt engedje le a vizet a robotból.
- Nedves törölkendővel tisztítsa meg és törölje át a robotot és a tartozékokat.
- Határozottan javasoljuk a termék szétszerelését szezonon kívül (téli hónapok), a tárolását pedig száraz helyen végezze, 10 °C / 50 °F és 38 °C / 100 °F közötti mérsékelt hőmérsékleten.

MEGJEGYZÉS: Magasabb tárolási hőmérséklet esetén lerövidülhet az akkumulátor élettartama.

HIBAELOHÉRTÁS

Probléma	Lehetséges ok	Megoldás
A robot nem tudja felszedni a törmelékét, lassan vagy egyáltalán nem mozog.	Az akkumulátor töltöttsége alacsony.	Tölts fel a robotot.
	A hulladékkezesz megtelt, vagy a törmelékiszűrő eltömődött.	Tisztítsa meg a hulladékkezeszt vagy a törmelékiszűrőt.
	A járókerék megakadt vagy eltört.	Támogatás ügyében látogassa meg a www.bestwaycorp.com weboldalunk ügyféltámogatás részét.
A robot megáll, de a forgófejt továbbra is forog.	A hulladékkezesz megtelt, vagy a törmelékiszűrő eltömődött.	Tisztítsa meg a hulladékkezeszt vagy a törmelékiszűrőt.
	A robotot megakasztotta a fenéken található törmelék.	Keressen törmelékét, és szükség esetén távolítsa el azt.
A forgófejt nem működik, vagy működése nem áll le.	A forgófejt megakadt.	Keressen törmelékét, amely a forgófejt vagy az elforduló botofejt alá szorult, és szükség esetén távolítsa el azt.
	A forgófejt nem működik.	Támogatás ügyében látogassa meg a www.bestwaycorp.com weboldalunk ügyféltámogatás részét.
	A csappantyút megakadt.	Ellenőrizze a csappantyút a mozgását hátráltató bármilyen hulladék tekintetében, és távolítsa el a hulladékot.
A robot a medence fala mentén működik, de nem tudja lefedni a teljes medencét.	A hulladékkezesz megtelt, vagy a szűrő eltömődött.	Tisztítsa meg a hulladékkezeszt vagy a szűrőt.
	Helytelen reteszelésállítási helyzet.	A helyes reteszelésállítási helyzetet ügyében kövesse az ábrákon látható 3. lépést.
A robot töltése nem működik.	Az akkumulátor meghibásodott.	Támogatás ügyében látogassa meg a www.bestwaycorp.com weboldalunk ügyféltámogatás részét.
	A töltő nem érintkezik törmelék miatt.	Keressen törmelékét, és szükség esetén távolítsa el azt.
	Az adapter nem működik.	Támogatás ügyében látogassa meg a www.bestwaycorp.com weboldalunk ügyféltámogatás részét.



ĪPAŠNIEKA ROKASGRĀMATA

58850



Apmeklējiet Bestway YouTube kanālu

SVARĪGAS DROŠĪBAS INSTRUKCIJAS

BRĪDINĀJUMS!

- Ja jums nav pieejamas lietotāja instrukcijas, sazinieties ar Bestway vai meklējiet informāciju tīmekļa vietnē: www.bestwaycorp.com.
- Ierīci drīkst izmantot tikai kopā ar adapteri (JOD-S-090200GS-2) un (JOD-S-090200BS-2). Adapteris (JOD-S-090200GS-2) ir paredzēts Eiropas valstīm, izņemot Apvienoto Karalisti; adapteris (JOD-S-090200BS-2) ir paredzēts Apvienotajai Karalistei.
- Atvienojiet sūkni no strāvas padeves, pirms veicat tādu tehnisko apkopi kā filtra tīrīšanu.
- Obligāti atvienojiet ierīci no strāvas padeves pirms montāžas, demontāžas vai tīrīšanas darbiem.
- Ierīces var lietot personas ar ierobežotām fiziskajām, maņu vai mentālajām spējām vai bez atbilstošām zināšanām un pieredzes, ja tiek uzraudzītas vai ir saņēmušas norādījumus par drošu ierīces lietošanu un apzinās ar to saistītos riskus.
- Sūkņus bez norādes par to, ka tie ir aizsargāti pret sasalšanu, šala laikā nedrīkst atstāt ārpusē.
- Šo ierīci nedrīkst lietot bērni.
- Tīrīšanu un lietotāja veicamo apkopi nedrīkst veikt bērni.
- Bērni nedrīkst spēlēties ar ierīci.
- Šīs ierīces akumulatori nav nomaināmi.
- Baseina vakuumsūknis: 9,0 Vd.c. 2,0 A IPX8
- Adapteris (JOD-S-090200GS-2) un (JOD-S-090200BS-2)
- Ieeja: 100-240 V~50 Hz/60 Hz 0,5 A, II klase
- Izeja: 9,0 Vd.c. 2,0 A 18,0 W

UTILIZĀCIJA



Elektriskos izstrādājumus nedrīkst izmest kopā ar sadzīves atkritumiem. Nododiet tos pārstrādei, ja tas ir iespējams. Sazinieties ar vietējo atbildīgo iestādi vai mazumtirgotāju, lai saņemtu ieteikumus par nodošanu pārstrādei.

UZSTĀDĪŠANA UN EKSPLUATĀCIJA

- Lietošanas laikā robots baseinā apstāsies šādos apstākļos:

- Baseina apakša ir salocīta
- Baseins tika uzstādīts uz nelīdzenas, negludas vai paugurainas zemes

Ja baseina apakšā ir daudz grūžu, lietošanas laikā ieteicams iztīrīt grozu ik pēc 10 minūtēm, lai robots darbotos optimāli.

- Izmantojiet tikai oriģinālo ārējo adapteri un uzlādes kabeli, kas piegādāts kopā ar ierīci.
- Pārlicinieties, vai robots un uzlādes pieslēgvietā ir tīra un sausa pirms uzlādes.
- Pārlicinieties, ka robots ir izslēgts, aizbīdot izslēgšanas slēdzi uz OFF (izslēgts) pozīciju, pirms uzlādes.
- Pilnībā uzlādējiet robotu (aptuveni 5–6 stundas), pirms izmantojat to pirmo reizi.
- Jaudas indikatora lampiņa:
 - Nav indikatora gaismas: Slēdzis ir izslēgts vai akumulators ir tukšs

- Zaļš indikators: Robots darbojas
- Mirgojošs zaļš indikators: Slēdzis ir ieslēgts, bet robots atrodas ārpus ūdens
- Mirgojošs sarkans indikators: Pēc 10 minūtēm akumulators būs tukšs.
- Kad robots sāk uzlādi, indikatora lampiņa mirgo sarkanā krāsā. Kad robots ir pilnībā uzlādējies, indikatora lampiņa kļūst zaļa.
- Lai noregulētu pludiņa garumu, atļaidiet pietiekami daudz virves no pludiņa, lai nosegtu baseina ūdens dziļumu plus apmēram 0,5 m (19,7").
- Ja pludiņš ir pārāk tālu, lai to sasniegtu ar roku, izmantojiet nodrošināto āķi. Uzlieciet āķi uz teleskopiskā kāta (nav iekļauts) un tad izmantojiet to, lai satvertu pludiņu.
- Ieteicams izslēgt filtrēšanas sistēmu, jo ūdens cirkulācija baseinā var ietekmēt robota kustības virzienu.
- Izņemiet no baseina kāpnes, virsmas tīrītāju un citus peldošus priekšmetus, jo tie var traucēt robota pludiņa kustības virzienu un līdz ar to arī robota kustību.
- Ja izmantojat sālsūdens baseinu, pārliecinieties, vai visa sāls ir izšķīdusi, pirms ievietojat robotu ūdenī.

APKOPE UN GLABĀŠANA

- Uzglabāšanas laikā akumulators zaudēs lādiņu. Pārliecinieties, vai robots ir pilnībā uzlādēts pirms glabāšanas.
- Akumulators ir jāuzlādē vismaz reizi trijos mēnešos, ja tas netiek lietots.
- Atvienojiet ārējo adapteri no kontaktligzdas un tad atvienojiet uzlādes kabeli no ārējā adaptera un robota.
- Atvienojiet aksesuārus no robota. Ja nepieciešams, izskalojiet robotu un aksesuārus ar tīru ūdeni. NEIZMANTOJIET tīrīšanas līdzekli.
- Pārliecinieties, ka viss ūdens no robota ir iztecējis, pirms nolieciat to glabāšanai.
- Izmantojiet mitru drānu, lai notīrītu un nosusinātu robotu un aksesuārus.
- Mēs iesakām nesezonas (ziemas mēnešu) laikā izjaukt ierīci un uzglabāt to sausā vietā mērenā temperatūrā no 10 °C (50 °F) līdz 38 °C (100 °F).

PIEZĪME: Augstāka temperatūra glabāšanas laikā var samazināt akumulatora kalpošanas laiku.

PROBLĒMU NOVĒRŠANA

Problēma	Iespējama cēlonis	Risinājums
Robots nesavāc netīrumus, pārvietojas lēni vai nepārvietojas nemaz.	Zems akumulatora uzlādes līmenis.	Uzlādējiet robotu.
	Netīrumu nodalījums ir piepildīts vai grūzu siets ir bloķēts.	Notīriet netīrumu nodalījumu vai grūzu sietu.
	Darbrats ir iestrēdzis vai salūzis.	Lai saņemtu palīdzību, apmeklējiet atbalsta sadaļu mūsu tīmekļa vietnē www.bestwaycorp.com .
Robots pārstāj kustēties, taču šarnirsavienojuma galva joprojām griežas.	Netīrumu nodalījums ir piepildīts vai grūzu siets ir bloķēts.	Notīriet netīrumu nodalījumu vai grūzu sietu.
	Robots ir iesprūdis apakšā esošo grūzu dēļ.	Pārbaudiet un notīriet visus grūzus.
Šarnirsavienojuma galva nedarbojas vai nevar pārstāt darboties.	Šarnirsavienojuma galva ir iestrēgusi.	Pārbaudiet un notīriet visus grūzus, kas ir iesprūduši zem šarnirsavienojuma galvas vai rotējošās robota galvas.
	Šarnirsavienojuma galva nedarbojas.	Lai saņemtu palīdzību, apmeklējiet atbalsta sadaļu mūsu tīmekļa vietnē www.bestwaycorp.com .
	Aizbīdnis ir iestrēdzis.	Pārbaudiet un noņemiet jebkādas netīrumus, kas kavē aizbīdņa kustību.
Robots darbojas ap baseina sienu un nevar apstrādāt visu baseinu.	Netīrumu nodalījums ir piepildīts vai filtrs ir bloķēts.	Notīriet netīrumu nodalījumu vai filtru.
	Nepareiza bloķēšanas regulēšanas pozīcija.	Lai pareizi fiksētu regulētāja pozīciju, izpildiet 3. darbību diagrammās.
Robotu neizdodas uzlādēt.	Akumulators ir bojāts.	Lai saņemtu palīdzību, apmeklējiet atbalsta sadaļu mūsu tīmekļa vietnē www.bestwaycorp.com .
	Lādētājs ir iesprūdis grūzu dēļ.	Pārbaudiet un notīriet visus grūzus.
	Adapteris nedarbojas.	Lai saņemtu palīdzību, apmeklējiet atbalsta sadaļu mūsu tīmekļa vietnē www.bestwaycorp.com .



NAUDOTOJO VADOVAS

58850



Apsilankykite „Bestway“ svetainės „YouTube“ kanale

SVARBIOS SAUGOS INSTRUKCIJOS

ĮSPĖJIMAS

- Jeigu kyla klausimų, susisiekite su „Bestway“ arba apsilankykite svetainėje www.bestwaycorp.com.
-  Prietaisas skirtas naudoti tik su adapteriu (JOD-S-090200GS-2) ir (JOD-S-090200BS-2). Adapteris (JOD-S-090200GS-2) skirtas Europos šalims, išskyrus Jungtinę Karalystę. Adapteris (JOD-S-090200BS-2) skirtas Jungtinei Karalystei.
- Atlikdami techninės priežiūros veiksmus, tokius kaip filtro valymas, atjunkite siurbį nuo maitinimo tinklo.
- Prieš surinkdami, išrinkdami ar valydami prietaisą, visada atjunkite jį nuo maitinimo tinklo.
- Šį prietaisą gali naudoti asmenys, turintys ribotą fizinių, protinių ar jutimo gebėjimų, arba tie, kuriems trūksta patirties bei žinių, jeigu jie yra prižiūrimi ir instruktuojami apie saugų prietaiso naudojimą ir supranta su tuo susijusius pavojus.
- Pompos be indikacijos, kad yra apsaugotos nuo užšalimo poveikio, negali būti paliktos lauke prie minusinės temperatūros.
- Šio prietaiso neturėtų naudoti vaikai.
- Valymo ir naudotojo priežiūros neturėtų atlikti vaikai.
- Vaikai neturėtų žaisti su gaminiu.
- Šiame prietaise yra nekeičiami akumulatoriai.
- Baseino valymo siurblys: 9,0 V nuolatinė srovė 2,0 A IPX8
- Adapteris (JOD-S-090200GS-2) ir (JOD-S-090200BS-2)
- Įtadas: 100–240 V ~50 Hz / 60 Hz 0,5 A II klasė
- Išvestis: 9,0 V nuolatinė srovė 2,0 A 18,0 W

UTILIZAVIMAS



Elektrinių prietaisų negalima išmesti su įprastomis buitinėmis atliekomis. Atiduokite perdirbti, jei yra atitinkamas atliekų perdirbimo punktas. Patarimo dėl perdirbimo kreipkitės į vietinę valdžios instituciją ar pardavėją.

SURINKIMAS IR EKSPLOATAVIMAS

- Naudojimo metu robotas sustoja esant šioms baseino sąlygoms:

- Baseino dugnas sulankstytas
- Baseinas įrengtas ant nelygios arba duobėtos žemės

Jei dugne yra daug šiukšlių, rekomenduojama ištuštinti krepšį po 10 minučių naudojimo, siekiant optimizuoti roboto veikimą.

- Naudokite tik originalų išorinį adapterį ir pateiktą įkrovimo kabelį.
- Prieš įkraudami įsitikinkite, kad robotas ir įkroviklio prievadas yra švarūs ir sausi.
- Prieš įkraudami, įsitikinkite, kad robotas yra išjungtas, paslinkdami jungiklį į padėtį IŠJUNGTA.
- Prieš pirmą kartą naudodami robotą, visiškai jį įkraukite (5–6 valandas).
- Maitinimo indikatorius lemputė:
 - Lemputė nešviečia: jungiklis išjungtas arba akumulatorius išsiekvojęs.

- Žalia lemputė: robotas veikia.
- Mirksinti žalia lemputė: jungiklis įjungtas, tačiau robotas yra ne vandenyje.
- Mirksinti raudona lemputė: akumulatorius išsikraus po 10 minučių.
- Pradėjus įkrauti robotą, indikatorius lemputė mirksės raudonai. Kai robotas bus beveik įkrautas, indikatorius lemputė pradės šviesti žalia spalva.
- Norėdami sureguliuoti plūdės ilgį, atlaisvinkite nuo plūdės pakankamai virvės (baseino gylis ir dar papildomai apie 0,5 m (19,7 col.).
- Jei plūdė yra per toli, kad galima būtų pasiekti ranka, naudokite patiektą kablį. Uždėkite kablį ant teleskopinio strypo (nepateikiamas) ir naudokite kablį, kad pasiektumėte plūdę.
- Patartina išjungti filtravimo sistemą, nes vandens cirkulavimas baseine gali turėti įtakos roboto judėjimo trajektorijai.
- Išimkite iš baseino kopėčias, paviršiaus graibštą ir kitus plūduriuojančius daiktus, nes jie gali trukdyti roboto plūdės ir pačio roboto judėjimą.
- Jeigu naudojate sūraus vandens baseiną, prieš nuleisdami robotą į vandenį, įsitikinkite, kad visa druska ištirpo.

LAIKYMAS IR PRIEŽIŪRA

- Nenaudojant akumulatorius išsikraus. Prieš padėdami robotą saugoti, visiškai jį įkraukite.
- Nenaudojamą akumuliatorių reikia pakartotinai įkrauti bent vieną kartą per tris mėnesius.
- Atjunkite išorinį adapterį nuo lizdo, tada atjunkite įkrovimo kabelį nuo išorinio adapterio ir roboto.
- Nuimkite nuo roboto priedus. Jei reikia, nuplaukite robotą ir priedus gėlu vandeniu. **NENAUDOKITE** valymo priemonių.
- Prieš padėdami laikyti, būtinai išleiskite vandenį iš roboto.
- Norėdami išvalyti ir išdžiovinti robotą ir jo priedus, naudokite drėgną šluostę.
- Primygtinai rekomenduojame išmontuoti gaminį ne sezono metu (žiema) ir laikyti sausoje vietoje, kurios temperatūra yra nuo 10 °C / 50 °F iki 38 °C/100 °F.

PASTABA. Dėl aukštesnės laikymo temperatūros gali sutrumpėti akumulatoriaus naudojimo trukmė.

TRIKČIŲ DIAGNOSTIKA IR ŠALINIMAS

Problema	Galima priežastis	Sprendimas
Robotas nesurenka nuosėdų, juda lėtai arba visai nejuda.	Išsikrovęs akumulatorius.	Įkraukite robotą.
	Nuosėdų skyrius užpildytas arba nešvarumų tinklelis užsikimšęs.	Išvalykite nešvarumų tinklelį arba nešvarumų tinklelį.
	Siurbliaratis užstrigo arba sugedo.	Pagalbos ieškokite mūsų svetainės www.bestwaycorp.com pagalbos dalyje.
Robotas nustoja judėti, tačiau sukamoji galvutė vis dar sukasi.	Nuosėdų skyrius užpildytas arba nešvarumų tinklelis užsikimšęs.	Išvalykite nešvarumų skyrių arba nešvarumų tinklelį.
	Nešvarumai roboto apačioje.	Patikrinkite ir pašalinkite visus nešvarumus.
Sukamoji galvutė neveikia arba nesustoja.	Sukamoji galvutė užstrigo.	Patikrinkite ir išimkite šiukšles, kurios gali būti įstrigusios sukamosios galvutės arba besisukancios roboto galvutės apačioje.
	Sukamoji galvutė neveikia.	Pagalbos ieškokite mūsų svetainės www.bestwaycorp.com pagalbos dalyje.
	Užstrigo sklendė.	Patikrinkite ir pašalinkite šiukšles, kurios trukdo sklendės judėjimui.
Robotas veikia aplink baseino sienelę ir neišvalo viso baseino.	Nuosėdų skyrius užpildytas arba filtras užsikimšęs.	Išvalykite nešvarumų skyrių arba filtrą.
	Netinkama fiksavimo regulatoriaus padėtis.	Norėdami nustatyti tinkamą fiksavimo regulatoriaus padėtį, atlikite diagramose pavaizduotą 3 veiksmą.
Robotas neįkraunamas.	Akumulatorius yra pažeistas.	Pagalbos ieškokite mūsų svetainės www.bestwaycorp.com pagalbos dalyje.
	Įkroviklį užkimšo šiukšlės.	Patikrinkite ir išvalykite visas šiukšles.
	Adapteris neveikia.	Pagalbos ieškokite mūsų svetainės www.bestwaycorp.com pagalbos dalyje.



LASTNIŠKI PRIROČNIK

58850



Obiščite kanal Bestway YouTube

POMEMBNA VARNOSTNA NAVODILA

OPOZORILO

- Če navodila manjkajo, se obrnite na Bestway ali jih poiščite na spletni strani: www.bestwaycorp.com.
-  Aparat se uporablja samo z adapterjem (JOD-S-090200GS-2) in (JOD-S-090200BS-2). Adapter (JOD-S-090200GS-2) je za evropske države, razen za Združeno kraljestvo, (JOD-S-090200BS-2) je za Združeno kraljestvo.
- Pred izvajanjem uporabniškega vzdrževanja, kot je čiščenje filtra, črpalko odklopite iz napajalnega omrežja.
- Preden napravo sestavite, razstavite ali očistite, jo vedno izklopite iz električnega omrežja.
- Naprave lahko uporabljajo osebe z zmanjšanimi fizičnimi, senzoričnimi ali duševnimi sposobnostmi ali s pomanjkanjem izkušenj in znanja, če so pod nadzorom ali so poučene o varni uporabi naprave in če razumejo nevarnosti, ki so povezane s tem.
- Črpalke brez oznake, da so zaščitene pred zmrzovanjem, ne puščajte zunaj v času zmrzali.
- Te naprave ne smejo uporabljati otroci.
- Otroci ne smejo izvajati čiščenja in uporabniškega vzdrževanja.
- Otroci se z napravo ne smejo igrati.
- Ta naprava vsebuje baterije, ki jih ni mogoče zamenjati.
- Sesalnik za bazen: 9,0 Vd.c. 2,0 A IPX8
- Adapter (JOD-S-090200GS-2) in (JOD-S-090200BS-2)
- Vhod: 100-240 V~50 Hz/60 Hz 0,5 A Razred II
- Izhod: 9,0 Vd.c. 2,0 A 18,0 W

ODSTRANITEV IZ UPORABE



Odpadnih električnih proizvodov ni dovoljeno odlagati skupaj z gospodinjstvi odpadki. Prosimo, da odsluženo napravo oddate v zbiralni center za recikliranje. Za dodatne informacije glede recikliranja se obrnite na vaše lokalne organe ali na vašega prodajalca.

SESTAVA IN DELOVANJE

- Robot se bo ustavil med uporabo pri naslednjih pogojih v bazenu:
 - Dno bazena je prepognjeno
 - Bazeni je bil nameščen na neenakomernem, neravnem ali grbinastem terenu
 Če je na dnu veliko smeti, je priporočljivo, da košaro izpraznite po 10 minutah uporabe, da optimizirate delovanje robota.
- Uporabljajte le originalni zunanji adapter in priloženi napajalni kabel.
- Pred polnjenjem se prepričajte, da sta robot in priključek za polnilnik čista in suha.
- Pred polnjenjem izklopite robotski sesalnik, kar storite tako, da pomaknete stikalo na oznako OFF.
- Pred prvo uporabo v celoti napolnite robotski sesalnik (5 do 6 ur).
- Signalna lučka napetosti:
 - Ni luči: Stikalo je izklopljeno ali pa je baterija prazna
 - Zelena luč: Robot deluje

- Utripajoča zelena lučka: Stikalo je vklopljeno, vendar je robot zunaj vode
- Utripajoča rdeča lučka: Baterija se bo izpraznila v 10 minutah.
- Ko se robot začne polniti, indikatorska lučka utripa rdeče. Ko je robot popolnoma napolnjen, lučka zasveti zeleno.
- Za nastavitev dolžine plovca sprostite toliko vrvi iz plovca, da pokrije globino bazenske vode plus približno 0,5 m.
- Če je plovec predaleč, da bi ga dosegli z roko, uporabite priloženi kavelj. Kavelj pritrdite na teleskopsko palico (ni priložena) in si z njim pomagajte, da dosežete plovec.
- Priporočljivo je, da izklopite filtrirni sistem, saj lahko kroženje vode v bazenu vpliva na vzorec gibanja robota.
- Odstranite lestev za bazen, površinski skimer in druge plavajoče predmete iz bazena, saj lahko ovirajo gibanje robotovega plovca in posledično tudi gibanje robota.
- Če uporabljate bazen s slano vodo, se prepričajte, da je vsa sol raztopljena, preden postavite robota v vodo.

VZDRŽEVANJE IN SHRANJEVANJE

- Med shranjevanjem se baterija izprazni. Poskrbite, da boste robota pred shranjevanjem popolnoma napolnili.
- Baterijo napolnite najmanj enkrat vsake tri mesece, tudi če sesalnika ne uporabljate.
- Izključite napajanje zunanega adapterja, nato pa iztaknite napajalni kabel iz zunanega adapterja in iz robotskega sesalnika.
- Odklopite opremo z robotskega sesalnika. Če je potrebno, operite robotski sesalnik in opremo s čisto vodo. NE uporabljajte čistil.
- Iztočite vodo iz robotskega sesalnika, preden ga pospravite.
- Očistite robotski sesalnik in opremo z vlažno krpo in vse elemente osušite.
- Močno priporočamo, da izdelek izven sezone (zimski meseci) razstavite in shranite na suhem mestu z zmerno temperaturo med 10°C in 38°C.

OPOMBA: višja temperatura v prostoru shranjevanja lahko skrajša življenjsko dobo baterije.

ODPRAVLJANJE TEŽAV

Napaka	Verjeten vzrok	Rešitev
Robot ne more zajeti smeti ali se premika počasi ali se sploh ne premika.	Prazna baterija.	Napolnite robota.
	Predal za smeti je napolnjen ali pa je zaslon za smeti blokiran.	Očistite predal za smeti ali zaslon za smeti.
	Tekač se je zagozdil ali pokvaril.	Za pomoč obiščite razdelek Podpora na naši spletni strani www.bestwaycorp.com .
Robot se neha premikati, vendar se vrtljiva glava še vedno vrti.	Predal za smeti je napolnjen ali pa je zaslon za smeti blokiran.	Očistite predal za smeti ali zaslon za smeti.
	Robot je zagozden zaradi ostankov na dnu.	Preverite in odstranite morebitne odpadke.
Vrtljiva glava ne deluje oziroma ne more prenehati delovati.	Vrtljiva glava se je zataknila.	Preverite in odstranite morebitne ostanke, ki so se ujeli pod vrtljivo glavo ali vrtljivo glavo robota.
	Vrtljiva glava ne deluje.	Za pomoč obiščite razdelek Podpora na naši spletni strani www.bestwaycorp.com .
	Loputa se je zataknila.	Preverite in odstranite morebitne ostanke, ki ovirajo gibanje lopute.
Robot deluje okoli stene bazena in ne more pokriti celotnega bazena.	Predal za smeti je napolnjen ali pa je filter zamašen.	Očistite predal za smeti ali filter.
	Nepravilen položaj nastavitve zaklepanja.	Sledite 3. koraku v diagramih za ustrezen položaj nastavitve zaklepanja.
Robot se ne polni.	Baterija je poškodovana.	Za pomoč obiščite razdelek Podpora na naši spletni strani www.bestwaycorp.com .
	Polnilec je zataknen zaradi smeti.	Preverite in očistite vse smeti.
	Adapter ne deluje.	Za pomoč obiščite razdelek Podpora na naši spletni strani www.bestwaycorp.com .



KULLANICI KILAVUZU

58850



Bestway YouTube kanalını ziyaret edin

ÖNEMLİ GÜVENLİK TALİMATLARI

UYARI

- Talimatları kaybettiyse, lütfen Bestway ile irtibata geçin veya web sitesinde arayın: www.bestwaycorp.com.
- Cihaz sadece adaptör (JOD-S-090200GS-2) ve (JOD-S-090200BS-2) ile kullanılmalıdır. Adaptör (JOD-S-090200GS-2) Birleşik Krallık dışındaki Avrupa ülkeleri için ve (JOD-S-090200BS-2) Birleşik Krallık içindir.
- Filtre temizliği gibi kullanıcı bakım işlemlerini gerçekleştirmeden önce ana şebekeden pompanın bağlantısını kesin.
- Monte etmeden, sökmeden ve temizlemeden önce mutlaka cihazı güç kaynağından bağlantısını kesin.
- Cihazlar, cihazın güvenli bir şekilde kullanımına ilişkin talimatlar verildiği ve denetim altında tutuldukları ve söz konusu tehlikeleri anladıkları sürece fiziki, algılama veya mental özellikleri gelişmemiş veya deneyimsiz, bilgisiz kişiler tarafından kullanılabilir.
- Donma etkisine karşı korumalı olduğuna dair bir ibare içermeyen pompalar, dondurucu hava koşullarında dışarıda bırakılmamalıdır.
- Bu cihaz, çocuklar tarafından kullanılmalıdır.
- Temizlik ve Kullanıcı bakımı çocuklar tarafından gerçekleştirilmemelidir.
- Çocuklar cihazla oynamamalıdır.
- Bu cihaz yeniden kullanılmayan tipte pil içerir.
- Havuz Süpürgesi: 9,0Vd.c. 2,0A IPX8
- Adaptör (JOD-S-090200GS-2) ve (JOD-S-090200BS-2)
- Giriş: 100-240V~50Hz/60Hz 0,5A Sınıf II
- Çıkış: 9,0Vd.c. 2,0A 18,0W

BERTARAF



Elektrikli ürünler, evsel atıklarla birlikte atılmamalıdır. Lütfen tesislerin bulunduğu yerlerde geri dönüştürün. Geri dönüşüm tavsiyesi için yerel yönetiminize veya satıcınıza danışın.

KURULUM VE İŞLETİM

- Robot, aşağıdaki havuz koşullarında kullanım sırasında duracaktır:
 - Havuzun tabanı katlanmışsa
 - Havuz pürüzlü, pürüzlü veya engebeli bir zemine kurulduysa
- Altta çok miktarda birikinti varsa, robotun performansını optimize etmek için sepeti 10 dakikalık kullanımdan sonra boşaltmanız önerilir.
- Yalnızca orijinal harici adaptör ve birlikte verilen şarj kablosunu kullanın.
- Şarj etmeden önce robot ve şarj cihazı portunun temiz ve kuru olduğundan emin olun.
- Anahtar şarj öncesinde KAPALI konuma kaydırarak robotun kapalı olduğunu doğrulayın.
- İlk kez kullanılmadan önce robotu (yaklaşık 5-6 saat) tam şarj edin.
- Güç gösterge ışığı:
 - Işık yok: Anahtar kapalı veya pil boş

- Yeşil ışık: Robot çalışıyor
- Yanıp Sönen Yeşil Işık: Anahtar açık ancak robot su dışında
- Yanıp Sönen Kırmızı Işık: Pil 10 dakika içinde boşalacaktır.
- Robot şarj edilmeye başladığında gösterge ışığı kırmızı renkte yanıp söner. Robotun şarjı tamamlandığında gösterge ışığı yeşile döner.
- Şamandıra uzunluğunu ayarlamak için şamandıradan, havuz suyunun derinliğine ek olarak yaklaşık 0,5 m'yi (19,7") uzunluğunda halatı serbest bırakın.
- Şamandıranın elle alınamayacak kadar fazla ileride olması durumunda birlikte verilen kancayı kullanın. Kancayı iç içe geçmeli direğe yerleştirin (ürünle birlikte verilmez) ve ardından şamandırayı almak için kancayı kullanın.
- Havuzdaki su dolaşımı robotun hareket örüntüsünü etkileyebileceğinden filtreleme sistemini kapatmanız tavsiye edilir.
- Robotun şamandırasının hareketini ve dolayısıyla da robot hareketini önleyebileceğinden, havuz merdivenini, yüzey kepeğini ve diğer yüzer nesnelere havuzdan çıkarın.
- Tuzlu su havuzu kullanıyorsanız, robotu suya koymadan önce tüm tuzun çözündüğünden emin olun.

SAKLAMA VE BAKIM

- Pil, depolama sırasında şarj kaybeder. Depolama öncesinde robotu tamamen şarj ettiğinizden emin olun.
- Pili, kullanımında olmadığı dönemde en az üç ayda bir yeniden şarj etmelisiniz.
- Harici adaptörü soketten çıkarın ve şarj kablosunu harici adaptör ve robottan ayırın.
- Robotun aksesuarlarını çıkarın. Gerekirse robotu ve aksesuarlarını taze suyla durulayın. Deterjan KULLANMAYIN.
- Depolamadan önce robotun suyunu kuruttuğunuzdan emin olun.
- Robotu ve aksesuarlarını temizlemek ve kurulamak için nemli bir bez kullanın.
- Ürünün sezon dışında (kış aylarında) demonte edilmesini ve 10°C/50°F ile 38°C/100°F arasında orta sıcaklıktaki kuru bir yerde saklanması şiddetle tavsiye ederiz.

NOT: Daha yüksek bir depolama sıcaklığı pil ömrünü azaltabilir.

SORUN GİDERME

Sorun	Olası Nedenleri	Çözümü
Robot çöpü almıyor veya yavaş hareket ediyor veya hiç hareket etmiyor.	Düşük pil.	Robotu şarj edin.
	Çöp bölmesi dolu veya çöp izgarası tıkalı.	Çöp bölmesini veya çöp izgarasını temizleyin.
	Pervane sıkışmış veya kırılmış.	Yardıma için, lütfen www.bestwaycorp.com adresinden web sitemizdeki destek bölümünü ziyaret edin.
Robot hareket etmeyi durduruyor ancak döner kafa dönmeye devam ediyor.	Çöp bölmesi dolu veya çöp izgarası tıkalı.	Çöp bölmesini veya çöp izgarasını temizleyin.
	Robot, alt kısmındaki çöp nedeniyle sıkıştı.	Çöp olup olmadığına bakın ve varsa gidin.
Döner başlık çalışmıyor veya çalışmayı durduramıyor.	Döner başlık sıkışmış.	Döner başlığın veya döner robot başlığının altında sıkışmış çöp olup olmadığına bakın ve varsa gidin.
	Döner başlık çalışmıyor.	Yardıma için, lütfen www.bestwaycorp.com adresinden web sitemizdeki destek bölümünü ziyaret edin.
	Kanatçık sıkışmış.	Kanatçığın hareketini engelleyen çöp olup olmadığına bakın ve varsa gidin.
Robot havuz duvarının etrafında çalışıyor ancak havuzun tamamında çalışmıyor.	Çöp bölmesi dolu veya filtre tıkalı.	Çöp bölmesini veya filtreyi temizleyin.
	Yanlış kilitleme ayar konumu.	Doğru kilitleme ayarlayıcı konumu için diyagramlardaki Adım 3'ü uygulayın.
Robot şarj olmuyor.	Pil hasarlı.	Yardıma için, lütfen www.bestwaycorp.com adresinden web sitemizdeki destek bölümünü ziyaret edin.
	Şarj cihazı çöp nedeniyle sıkışmış.	Çöp olup olmadığına bakın ve varsa gidin.
	Adaptör çalışmıyor.	Yardıma için, lütfen www.bestwaycorp.com adresinden web sitemizdeki destek bölümünü ziyaret edin.



MANUALUL UTILIZATORULUI

58850



Vizitați canalul YouTube Bestway

INSTRUCȚIUNI IMPORTANTE PRIVIND SIGURANȚA

AVERTISMENT

- Dacă instrucțiunile lipsesc, vă rugăm să contactați Bestway sau căutați-le site-ul web: www.bestwaycorp.com.
-  Aparatul trebuie utilizat numai cu adaptorul (JOD-S-090200GS-2) și (JOD-S-090200BS-2). Adaptorul (JOD-S-090200GS-2) este pentru țările europene, cu excepția Regatului Unit, (JOD-S-090200BS-2) este pentru Regatul Unit.
- Deconectați pompa de la rețeaua de alimentare înainte de a efectua proceduri de întreținere, cum ar fi curățarea filtrului.
- Deconectați întotdeauna dispozitivul de la sursa de alimentare înainte de asamblare, dezasamblare sau curățare.
- Aparatele pot fi utilizate de către persoane cu capacități fizice, senzoriale sau mintale reduse, sau care nu dețin experiența și cunoștințele necesare, decât dacă au beneficiat de supraveghere sau instruire cu privire la folosirea produsului din partea unei persoane responsabile cu siguranța acestora.
- Pompele fără indicația că sunt protejate contra efectelor înghețului nu trebuie lăsate afară pe vremea înghețului.
- Acest aparat nu trebuie utilizat de copii.
- Curățarea și întreținerea de către utilizator nu trebuie efectuate de copii fără supraveghere.
- Copiii nu trebuie să se joace cu dispozitivul.
- Acest aparat conține baterii care nu pot fi înlocuite.
- Aspirator pentru piscină: 9,0 VDC 2,0 A IPX8
- Adaptor (JOD-S-090200GS-2) și (JOD-S-090200BS-2)
- Intrare: 100-240 V~50 Hz / 60 Hz 0,5 A Clasă II
- Ieșire: 9,0 VDC 2,0 A 18,0 W

ELIMINARE



Produsele electrice nu trebuie eliminate împreună cu deșeurile casnice. Vă rugăm să reciclați dacă există unități de reciclare. Verificați cu autoritatea locală sau distribuitorul pentru recomandări de reciclare.

ASAMBLARE ȘI FUNCȚIONARE

- Robotul se va opri în timpul utilizării în următoarele condiții ale piscinei:
 - Partea de jos a piscinei este pliată
 - Piscina a fost instalată pe teren neuniform, denivelat sau accidentat
 Dacă partea de jos are o cantitate mare de reziduuri, este recomandată golirea coșului după 10 minute de utilizare pentru a optimiza performanța robotului.
- Utilizați numai adaptorul extern original și cablul de încărcare furnizat.
- Înainte de instalare asigurați-vă că robotul și portul de încărcare sunt curate și uscate.
- Asigurați-vă că robotul este oprit prin glisarea comutatorului pe poziția OPRIT înainte de încărcare.
- Încărcați complet robotul (aproximativ de 5-6 ore) înainte de a-l utiliza pentru prima oară.
- Lampa indicatoare a funcționării:
 - Fără lumină: Comutatorul este oprit sau bateria este descărcată
 - Indicator luminos verde: Robotul este în funcțiune

- Lumină verde intermitentă: Comutatorul este pornit, dar robotul nu este în apă
- Lumină roșie intermitentă: Bateria se va descărca complet în 10 minute.
- Când robotul începe să se încarce, indicatorul luminos va lumina intermitent roșu. Atunci când robotul este aproape încărcat, indicatorul luminos va fi verde.
- Pentru a regla lungimea flotorului, eliberați suficientă frânghie de la flotor pentru a acoperi adâncimea apei din piscină în plus aproximativ 0,5 m (19,7").
- Dacă flotorul este prea departe pentru a-l recupera cu mâna, utilizați cârligul furnizat. Amplasați cârligul pe tija telescopică (nu este inclusă) și apoi utilizați cârligul pentru a recupera flotorul.
- Recomandăm oprirea sistemului de filtrare, întrucât circulația apei în piscină poate afecta tiparul de deplasare a robotului.
- Îndepărtați scara piscinei, skimmer-ul de suprafață și alt obiecte flotante din piscină, întrucât pot obstrucționa flotorul robotului și, în consecință mișcarea robotului.
- Dacă utilizați o piscină cu apă sărată, asigurați-vă că toată sarea este dizolvată înainte de a așeza robotul în apă.

ÎNȚREȚINERE ȘI DEPOZITARE

- Bateria se va descărca în timpul depozitării. Asigurați-vă că încărcați complet robotul înainte de depozitare.
- Trebuie să reîncărcați bateria cel puțin o dată la fiecare trei luni când nu este utilizat.
- Deconectați adaptorul extern de la priză și apo cablul de încărcare de la adaptorul extern și robot.
- Detașați accesoriile de la robot. Dacă este cazul, clătiți robotul și accesoriile cu apă proaspătă. NU utilizați detergent.
- Asigurați-vă că drenați apa din robot înainte de a-l depozita.
- Utilizați o lavetă umedă pentru a curăța și usca robotul și accesoriile sale.
- Vă recomandăm insistent să dezasamblați produsul în afara sezonului (lunile de iarnă) și să îl depozitați într-un loc uscat, la o temperatură moderată între 10°C/50°F și 38°C/100°F.

NOTĂ: O temperatură mai crescută poate reduce durata de viață a bateriei în timpul depozitării.

DEPANARE

Problemă	Cauze probabile	Soluție
Robotul nu adună reziduurile, se mișcă încet sau nu se mișcă deloc.	Baterie descărcată.	Încărcați robotul.
	Compartimentul pentru reziduuri este plin, sau filtrul pentru reziduuri este blocat.	Curățați compartimentul pentru reziduuri sau filtrul pentru reziduuri.
	Rotorul este blocat sau defect.	Pentru asistență, vă rugăm să vizitați secțiunea de asistență de pe pagina noastră web, www.bestwaycorp.com .
Robotul se oprește din mișcare, dar capul pivotant încă se rotește.	Compartimentul pentru reziduuri este plin, sau filtrul pentru reziduuri este blocat.	Curățați compartimentul pentru reziduuri sau filtrul pentru reziduuri.
	Robotul este blocat de reziduuri în partea de jos.	Verificați și îndepărtați orice reziduuri.
Capul pivotant nu funcționează sau nu se oprește.	Capul pivotant este blocat.	Verificați și îndepărtați orice reziduuri care sunt prinse sub capul pivotant sau capul rotativ al robotului.
	Capul pivotant nu funcționează.	Pentru asistență, vă rugăm să vizitați secțiunea de asistență de pe pagina noastră web, www.bestwaycorp.com .
	Clapeta este blocată.	Verificați și scoateți toate reziduurile care blochează mișcarea clapetei.
Robotul funcționează de-a lungul peretelui piscinei și nu poate acoperi întreaga piscină.	Compartimentul pentru reziduuri este plin sau filtrul este blocat.	Curățați compartimentul pentru reziduuri sau filtrul.
	Poziție de reglare a blocării, necorespunzătoare.	Urmați Pasul 3 din diagrame pentru poziționarea corectă a dispozitivului de blocare.
Robotul nu se încarcă.	Bateria este deteriorată.	Pentru asistență, vă rugăm să vizitați secțiunea de asistență de pe pagina noastră web, www.bestwaycorp.com .
	Încărcătorul este blocat de reziduuri.	Verificați și curățați orice reziduuri.
	Adaptorul nu funcționează.	Pentru asistență, vă rugăm să vizitați secțiunea de asistență de pe pagina noastră web, www.bestwaycorp.com .



РЪКОВОДСТВО НА ПОТРЕБИТЕЛЯ

58850



Посетете канала Bestway в YouTube

ВАЖНИ ИНСТРУКЦИИ ЗА БЕЗОПАСНОСТ

ВНИМАНИЕ

- Ако инструкциите липсват, моля, свържете се с Bestway или ги намерете на уеб-страницата: www.bestwaycorp.com.
-  Уредът трябва да се използва само с адаптер (JOD-S-090200GS-2) и (JOD-S-090200BS-2). Адаптерът (JOD-S-090200GS-2) е за европейски страни с изключение на Обединеното кралство, (JOD-S-090200BS-2) е за Обединеното кралство.
- Изключете помпата от главното захранване преди да извършите потребителска поддръжка, като почистване на филтъра.
- винаги изключвайте уреда от електрическата мрежа, преди да го сглобявате, разглобявате или почиствате.
- Уредите могат да се използват от лица с ограничени физически, сетивни или умствени способности или без опит и познания, ако те са под наблюдение или са били инструктирани за използването на уреда по безопасен начин и осъзнават опасностите, които могат да възникнат.
- Помпи без индикация, че са защитени срещу замръзване, не трябва да се оставят навън при ниски температури.
- Този уред не трябва да се използва от деца.
- Почистването и поддръжката от страна на потребителя не трябва да се извършва от деца.
- Децата не трябва да си играят с уреда.
- Този уред съдържа батерии, които не могат да се сменят.
- Уред за почистване на басейн: 9,0Vd.c. 2,0A IPX8
- Адаптер (JOD-S-090200GS-2) и (JOD-S-090200BS-2)
- Вход: 100-240V~50Hz/60Hz 0,5A Клас II
- Изход: 9,0Vd.c. 2,0A 18,0W

ИЗХВЪРЛЯНЕ

-  Електрическите продукти не трябва да се изхвърлят с битовите отпадъци. Моля, рециклирайте, когато има такива пунктове. Обърнете се към местните органи или търговеца на дребно за съвет относно рециклирането.

СГЛОБЯВАНЕ И ЕКСПЛОАТАЦИЯ

- Роботът ще спре по време на употреба при следните условия на басейна:
 - Дъното на басейна е сгънато
 - Басейнът е монтиран на неравна, нивелирана или релефна земя
 Ако на дъното има голямо количество отпадъци, препоръчително е да изпразните кошницата след 10 минути употреба, за да оптимизирате работата на робота.
- Използвайте само оригиналния удължителен адаптер и включения в комплекта заряден кабел.
- Уверете се, че роботът и портът за зареждане са чисти и сухи преди свързване.
- Уверете се, че роботът е изключен, като плъзнете прекъсвача в позиция OFF (ИЗКЛ.) преди зареждане.
- Заредете робота докрай (около 5-6 часа) преди да го използвате за пръв път.
- Индикаторна светлина на захранването:
 - Без светлина: Превключвателят е изключен или батерията е празна
 - Зелена светлина: Роботът работи

- Мигаща зелена светлина: Превключателят е включен, но роботът е извън водата
- Мигаща червена светлина: Батерията ще се изтощи след 10 минути.
- Когато роботът започне да се зарежда, светлинният индикатор ще мига в червено. Когато роботът е напълно зареден, индикаторът ще светне в зелено.
- За да регулирате дължината на поплавяка, освободете достатъчно въже от поплавяка, за да покриете дълбочината на водата в басейна плюс около 0,5 m (19,7").
- Ако плувката е твърде далеч за изваждане с ръка, използвайте куката, включена в комплекта. Поставете куката на телескопичния прът (не е включен) и след това използвайте куката, за да извадите плувката.
- Препоръчително е да изключите филтриращата система, тъй като циркулацията на водата в басейна може да повлияе на траекторията на движение на робота.
- Отстранете стълбата на басейна, повърхностния скимер и други плаващи предмети от басейна, тъй като те могат да попречат на движението на плувката на робота, а оттам и на движението на самия робот.
- Ако използвате басейн със солена вода, уверете се, че солта се е разтворила преди да поставите робота във водата.

ПОДДРЪЖКА И СЪХРАНЕНИЕ

- Батерията ще загуби заряд по време на съхранение. Уверете се, че сте заредили напълно робота преди да го приберете за съхранение.
- Трябва да презареждате батерията най-малко веднъж на всеки три месеца, когато не е в употреба.
- Извадете външния адаптер от контакта, след което извадете зарядния кабел от външния адаптер и от робота.
- Свалете принадлежностите от робота. При необходимост изплакнете робота и принадлежностите с чиста вода. НЕ използвайте перилен препарат.
- Уверете се, че сте източили водата от робота преди да го приберете за съхранение.
- Почистете и подсушете робота и принадлежностите му с помощта на влажна кърпа.
- Силно препоръчваме да разглобите продукта извън сезона (през зимните месеци) и да го съхранявате на сухо място с умерена температура между 10°C/50°F и 38°C/100°F.

ЗАБЕЛЕЖКА: По-висока температура при съхранение може да съкрати живота на батерията.

ОТСТРАНЯВАНЕ НА ПРОБЛЕМИ

Проблем	Възможна причина	Разрешение
Роботът не може да улавя отпадъците или се движи бавно, или изобщо не се движи.	Изтощена батерия.	Заредете робота.
	Отделението за отпадъци е пълно или мембраната за отпадъци е запушена.	Почистете отделението за отпадъци или мембраната за отпадъци.
	Работното колело е заседнало или е счупено.	За техническа помощ, моля посетете секция поддръжка на нашата интернет страница www.bestwaycorp.com .
Роботът спира да се движи, но въртящата се глава все още се върти.	Отделението за отпадъци е пълно или мембраната за отпадъци е запушена.	Почистете отделението за отпадъци или мембраната за отпадъци.
	Роботът е задръстен от отпадъци по дъното.	Проверете и отстранете всякакви отпадъци.
Въртящата се глава не работи или не може да спре да работи.	Въртящата се глава е заседнала.	Проверете и отстранете всички отпадъци, които са хванати под въртящата се глава или главата за завъртане на робота.
	Въртящата се глава не работи.	За техническа помощ, моля посетете секция поддръжка на нашата интернет страница www.bestwaycorp.com .
	Клапанът е заседнал.	Проверете за наличие и отстранете евентуални отпадъци, които може да възпрепятстват движението на клапана.
Роботът работи около стената на басейна и не може да покрие целия басейн.	Отделението за отпадъци е пълно или филтърът е запушен.	Почистете отделението за отпадъци или филтъра.
	Неправилна позиция за регулиране на заключване.	Следвайте стъпка 3 от диаграмите за правилна позиция на регулатора на заключване.
Роботът не успява да се зареди.	Батерията е повредена.	За техническа помощ, моля посетете секция поддръжка на нашата интернет страница www.bestwaycorp.com .
	Зарядното устройство е задръстено от отпадъци.	Проверете и почистете всякакви остатъци.
	Адаптерът не работи.	За техническа помощ, моля посетете секция поддръжка на нашата интернет страница www.bestwaycorp.com .



VLASNIČKI PRIRUČNIK

58850



Posjetite Bestway YouTube kanal

VAŽNE SIGURNOSNE UPUTE

UPOZORENJE

- Ako upute nedostaju, obratite se tvrtki Bestway ili ih potražite na web stranici: www.bestwaycorp.com.
-  Aparat se smije koristiti samo s adapterom (JOD-S-090200GS-2) i (JOD-S-090200BS-2). Adapter (JOD-S-090200GS-2) je za europske zemlje osim UK, (JOD-S-090200BS-2) je za UK.
- Isključite pumpu iz dovodne mreže prije obavljanja korisničkog održavanja kao što je čišćenje filtara.
- Prije sastavljanja, rastavljanja ili čišćenja uvijek isključite uređaj iz struje.
- Uređaje mogu koristiti osobe sa smanjenim fizičkim, osjetilnim ili mentalnim sposobnostima ili s nedostatkom iskustva i znanja ako su pod nadzorom ili su ih uputili u korištenje uređaja na siguran način i ako razumiju opasnosti koje su uključene.
- Pumpe bez oznake da su zaštićene od utjecaja smrzavanja ne smiju se ostavljati vani tijekom hladnih vremenskih uvjeta.
- Ovaj uređaj ne smiju koristiti djeca.
- Čišćenje i korisničko održavanje ne smiju obavljati djeca.
- Djeca se ne smiju igrati s uređajem.
- Ovaj uređaj sadrži baterije koje se ne mogu mijenjati.
- Usisavač za bazen: 9,0 Vd.c. 2,0 A IPX8
- Adapter (JOD-S-090200GS-2) i (JOD-S-090200BS-2)
- Ulaz: 100-240 V~50 Hz/60 Hz 0,5 A Klasa II
- Izlaz: 9,0 Vd.c. 2,0 A 18,0 W

ODLAGANJE



Električni proizvodi ne smiju se odlagati s komunalnim otpadom. Molimo reciklirajte u za to namijenjenim objektima, ako postoje. Savjet o recikliranju potražite kod lokalnih vlasti ili kod lokalnog distributera proizvoda.

SASTAVLJANJE I RUKOVANJE

- Robot će se zaustaviti tijekom upotrebe pod sljedećim uvjetima u bazenu:
 - Dno bazena je presavijeno
 - Bazen je postavljen na neravnomjernom, neravnom ili grbavom terenu
- Ako dno ima veliku količinu krhotina, preporuča se isprazniti košaru nakon 10 minuta korištenja kako bi se optimizirao učinak robota.
- Upotrebljavajte samo izvorni vanjski prilagodnik i isporučeni kabel za punjenje.
 - Provjerite jesu li robot i priključak za punjač čisti i suhi prije punjenja.
 - Pripazite da isključite uređaj pomicanjem prekidača u položaj ISKLJUČENO prije početka punjenja.
 - Napunite u cijelosti uređaj (približno 5 do 6 sati) prije prve uporabe.
 - Svjetlosni pokazatelj napajanja:
 - Nema svjetla: Prekidač je isključen ili je baterija prazna
 - Zeleno svjetlo: Robot radi

- Trepćuće zeleno svjetlo: Prekidač je uključen, ali robot je izvan vode
- Trepće crveno svjetlo: Baterija će se isprazniti za 10 minuta.
- Kada se robot počne puniti, svjetlo indikatora će treptati crveno. Kada je robot potpuno napunjen, indikatora lampica će svijetliti zeleno.
- Kako biste podesili duljinu plovka, otpustite dovoljno užeta s plovka da pokrije dubinu vode u bazenu plus oko 0,5 m.
- Ako se plovak nalazi predaleko da se može dohvatiti rukom, upotrijebite isporučenu kuku. Postavite kuku na teleskopsku cijev (koja se ne isporučuje), a zatim upotrijebite kuku kako biste dohvatili plovak.
- Savjetuje se da isključite sustav filtracije jer cirkulacija vode u bazenu može utjecati na način kretanja robota.
- Uklonite ljestve za bazen, površinski skimer i druge plutajuće predmete iz bazena, jer mogu ometati kretanje plovka robota i, posljedično, kretanje robota.
- Ako koristite bazen sa slanom vodom, provjerite je li sva sol otopljena prije nego što stavite robota u vodu.

ODRŽAVANJE I SKLADIŠTENJE

- Baterija će izgubiti napunjenost tijekom skladištenja. Provjerite jeste li potpuno napunili robota prije pohranjivanja.
- Napunite bateriju usisivača barem jednom tijekom svaka tri mjeseca kada ga ne upotrebljavate.
- Izvucite vanjski prilagodnik iz utičnice, a zatim izvucite kabel za punjenje iz vanjskog prilagodnika i uređaja.
- Skinite dodatke s uređaja. Ako je potrebno, isperite uređaj i dodatke svježom vodom. NE UPOTREBLJAVAJTE deterđent.
- Ne zaboravite isprazniti vodu iz uređaja prije nego što ga pohranite.
- Upotrijebite namočenu krpu kako biste očistili i osušili uređaj i njegove dodatke.
- Izričito preporučujemo rastavljanje proizvoda izvan sezone (zimski mjeseci) i skladištenje na suhom mjestu s umjerenom temperaturom između 10°C i 38°C.

NAPOMENA: Viša temperatura može smanjiti trajanje baterije.

RJEŠAVANJE PROBLEMA

Problem	Vjerojatni uzrok	Riješenje
Robot ne može uhvatiti krotine ili se kreće sporo ili se uopće ne kreće.	Slaba baterija.	Napunite robota.
	Odjeljak za krotine je ispunjen ili je mreža za krotine blokirana.	Očistite odjeljak za krotine ili zaslon za krotine.
	Impeler je zaglavljiven ili slomljen.	Za pomoć molimo posjetite dio s korisničkom podrškom na našoj mrežnoj stranici, www.bestwaycorp.com .
Robot se prestaje kretati, ali se okretna glava i dalje okreće.	Odjeljak za krotine je ispunjen ili je mreža za krotine blokirana.	Očistite odjeljak za krotine ili zaslon za krotine.
	Robot je zaglavljiven krotinama na dnu.	Provjerite i uklonite sve nečistoće.
Okretna glava ne radi ili ne može prestati raditi.	Okretna glava je zaglavljena.	Provjerite i uklonite sve ostatke zarobljene ispod okretnne glave ili rotirajuće glave robota.
	Okretna glava ne radi.	Za pomoć molimo posjetite dio s korisničkom podrškom na našoj mrežnoj stranici, www.bestwaycorp.com .
	Zaklopka je zapela.	Provjerite i uklonite sve ostatke koji ometaju kretanje zaklopke.
Robot radi oko zida bazena i ne može pokriti cijeli bazen.	Odjeljak za otpatke je ispunjen ili je filter začepljen.	Očistite odjeljak za krotine ili filter.
	Neispravan položaj za podešavanje zaključavanja.	Slijedite korak 3 u dijagramima za pravilan položaj regulatora zaključavanja.
Robot se ne puni.	Baterija je oštećena.	Za pomoć molimo posjetite dio s korisničkom podrškom na našoj mrežnoj stranici, www.bestwaycorp.com .
	Punjač je zaglavljiven krotinama.	Provjerite i očistite sve ostatke.
	Adapter ne radi.	Za pomoć molimo posjetite dio s korisničkom podrškom na našoj mrežnoj stranici, www.bestwaycorp.com .



KASUTUSJUHEND

58850



Külastage Bestway YouTube'i kanalit

OLULISED OHUTUSJUHISED

HOIATUS

- Kui kasutusjuhend puudub, pöörduge ettevõtte Bestway poole või leidke see veebisaidilt www.bestwaycorp.com.
-  Seadet tohib kasutada üksnes adapteriga (JOD-S-090200GS-2) ja (JOD-S-090200BS-2). Adapter (JOD-S-090200GS-2) on mõeldud Euroopa riikidele, välja arvatud Ühendkuningriik, ja adapter (JOD-S-090200BS-2) on mõeldud Ühendkuningriigile.
- Enne hooldustööde alustamist, näiteks filtri puhastamist, lahutage pump toitevõrgust.
- Enne kokkupanemist, lahtivõtmist või puhastamist lahutage seade alati toitevõrgust.
- Isikud, kellel on piiratud füüsilised, sensoorsed või vaimsed võimed ja kellel puuduvad kogemused ning väljaõpe, tohivad seda seadet kasutada ainult siis, kui nad on seadme kasutamise ajal ohutuse eest vastutava isiku järelevalve või juhendamise all ja saavad aru seadme kasutamisega seotud ohtudest.
- Pumpasid, millele pole märgitud, et need on külmumise eest kaitstud, ei tohi külma ilmaga õue jätta.
- Lapsed ei tohi seadet kasutada.
- Lastel ei tohi lubada seadet puhastada ja teha kasutajapoolseid hooldustöid.
- Lapsed ei tohi selle seadmega mängida.
- Sellel seadmel on akud, mida ei saa asendada.
- Basseiniimur: 9,0 V DC 2,0 A IPX8
- Adapter (JOD-S-090200GS-2) ja (JOD-S-090200BS-2)
- Sisend: 100–240 V~50 Hz / 60 Hz 0,5 A II klass
- Väljund: 9,0 V DC 2,0 A 18,0 W

JÄÄTMEKÄITLUS



Elektrilisi seadmeid ei tohi käidelda koos olmeprügiga. Võimaluse korral tuleb kasutusest kõrvaldatud seadme osad taaskäidelda. Küsige kohalikult omavalitsuselt või edasimüüjalt nõu ringlussevõtu kohta.

KOKKUPANEK JA KASUTAMINE

- Robot peatub kasutamise ajal järgmistes basseinitingimustes:
 - basseini põhi on kokku volditud
 - bassein paigaldati ebaühtlasele, ebatasasele või konarlikule pinnasele
- Kui põhjas on palju prahti, on soovitatav korvi tühjendada pärast 10-minutilist kasutamist, et optimeerida roboti jõudlust.
- Kasutage laadimiseks vaid algupärast akulaadijat ja komplektis olevat laadimisjuhet.
- Enne laadimist veenduge, et robot ja laadimispesa on puhtad ja kuivad.
- Veenduge, et enne laadimise alustamist on robot välja lülitatud lüliti lükkamisega VÄLJAS-asendisse.
- Enne roboti esmakordset kasutuselevõttu laadige seda 5–6 tundi.
- Toite märgutuli:
 - Valgust pole (No Light): lüliti on välja lülitatud või aku on tühi
 - Roheline tuli: robot töötab

- Vilkuv roheline tuli: lülitati on sisse lülitatud, kuid robot on veest väljas
- Vilkuv punane tuli: aku tühjeneb 10 minuti pärast.
- Kui robot hakkab laadima, hakkab märgutuli punaselt vilkuma. Kui robot on täis laetud, siis süttib roheline märgutuli.
- Ujuki pikkuse reguleerimiseks vabastage ujuki küljest piisavalt köit, et katta basseini tase sügavus pluss umbes 0,5 m (19,7").
- Kui ujuk on käega haaramiseks liiga kaugel, kasutage komplektis olevat konksu. Kinnitage konks teleskoopilise varda (pole komplektis) otsa, et ulatuda ujukini.
- Soovitatakse filtrisüsteemi välja lülitada, sest basseini veevool võib mõjutada roboti liikumistrajektoori.
- Võtke basseinist välja redel, pinnavahueemaldi ja muud ujukid, mis võivad takistada roboti ujukit ja seeläbi ka roboti liikumist.
- Kui kasutate basseini soola, veenduge enne roboti vettelaskmist, et kogu sool on lahustunud.

HOOLDAMINE JA HOIUSTAMINE

- Aku tühjeneb ladustamise ajal. Enne roboti hoiustamist veenduge, et aku on täis laetud.
- Kui basseini murit pikka aega ei kasutata, siis tuleb seda täiendavalt laadida vähemalt üks kord kolme kuu jooksul.
- Võtke akulaadija pistik pistikupesast välja ja ühendage laadimiskaabel akulaadijast ning robotist lahti.
- Eemaldage robotilt tarvikud. Vajaduse korral loputage robot ja tarvikuid puhtas vees. **ÄRGE KASUTAGE** pesuvahendeid.
- Enne roboti hoiustamist veenduge, et see on veest tühjentatud.
- Pühkige robot ja tarvikud niiske lapiga puhtaks ja laske kuivada.
- Soovitame tungivalt võtta toode lahti, kui hooaeg on möödas (talvekuudel) ja hoida seda kuivas kohas mõeldud temperatuuril vahemikus 10 °C / 50 °F kuni 38 °C / 100 °F.

MÄRKUS. Kõrgem hoiustamistemperatuur võib aku tööiga lühendada.

RIKKEOTSING

Ilming	Võimalikud põhjused	Lahendus
Robot ei suuda prahiti koguda, liigub aeglaselt või ei liigu üldse.	Aku tühjeneb.	Laadige robotit.
	Prahisahtel on täis või prahisõel on ummistunud.	Puhastage prahisahtel või prahisõel.
	Tiivik on kinni kiilunud või katki.	Abi saamiseks vaadake tugiteenuste osa meie veebisaidilt: www.bestwaycorp.com .
Robot lakkab liikumast, kuid pöördpea pöörleb edasi.	Prahisahtel on täis või prahisõel on ummistunud.	Puhastage prahisahtel või prahisõel.
	Robot on põhjas oleva prahi tõttu kinni kiilunud.	Kontrollige ja eemaldage prahit.
Pöördpea ei tööta või ei suuda töötamist lõpetada.	Pöördpea on kinni kiilunud.	Kontrollige ja eemaldage kogu prahit, mis on pöördpea või pöörleva robotpea all kinni.
	Pöördpea ei tööta.	Abi saamiseks vaadake tugiteenuste osa meie veebisaidilt: www.bestwaycorp.com .
	Klapp on kinni kiilunud.	Kontrollige ja eemaldage kogu prahit, mis klapi liikumist takistab.
Robot töötab basseini seinaga ääres ega suuda katta kogu basseini.	Prahisahtel on täis või filter on ummistunud.	Puhastage prahisahtel või filter.
	Vale lukustuse reguleerimisasend.	Õige lukustuse reguleerimisasendi määramiseks järgige joonistel toodud 3. sammu.
Robot ei lae.	Aku on kahjustatud.	Abi saamiseks vaadake tugiteenuste osa meie veebisaidilt: www.bestwaycorp.com .
	Laadija on prahi tõttu kinni kiilunud.	Kontrollige ja eemaldage prahit.
	Adapter ei tööta.	Abi saamiseks vaadake tugiteenuste osa meie veebisaidilt: www.bestwaycorp.com .



UPUTSTVA ZA VLASNIKA

58850



Posetite Bestway YouTube kanal

VAŽNA SIGURNOSNA UPUTSTVA

UPOZORENJE

- Ako nedostaju uputstva kontaktirajte Bestway ili ih potražite na web lokaciji: www.bestwaycorp.com.
-  Aparat se može koristiti samo sa adapterom (JOD-S-090200GS-2) i (JOD-S-090200BS-2). Adapter (JOD-S-090200GS-2) je za evropske zemlje osim Velike Britanije, (JOD-S-090200BS-2) je za Veliku Britaniju.
- Isključite pumpu iz dovodne mreže pre obavljanja korisničkog održavanja, kao što je čišćenje filtera.
- Uvek isključite uređaj iz struje pre sastavljanja, rastavljanja ili čišćenja.
- Uređaje mogu koristiti osobe sa smanjenim fizičkim, senzornim ili mentalnim sposobnostima ili sa nedostatkom iskustva i znanja ako su pod nadzorom ili su upućeni da koriste uređaj na bezbedan način i ako razumeju opasnosti koje su uključene.
- Pumpe bez indikacije da su zaštićene od efekta smrzavanja ne smeju se ostavljati napolju tokom vremenskih uslova smrzavanja.
- Deca ne smeju da koriste ovaj uređaj.
- Čišćenje i korisničko održavanje ne smeju da obavljaju deca.
- Deca se ne smeju igrati sa uređajem.
- Ovaj uređaj sadrži baterije koje se ne mogu zameniti.
- Usisivač za bazen: 9,0 Vd.c. 2,0 A IPX8
- Adapter (JOD-S-090200GS-2) i (JOD-S-090200BS-2)
- Ulaz: 100-240 V~50 Hz/60 Hz 0,5 A Klasa II
- Izlaz: 9,0 Vd.c. 2,0 A 18,0 W

ODLAGANJE



Električni proizvodi ne smeju da se odlažu sa komunalnim otpadom. Molimo reciklirajte u za to namenjenim objektima, ako postoje. Savet o recikliranju potražite kod lokalnih vlasti ili kod lokalnog distributera proizvoda.

SKLAPANJE I RUKOVANJE

- Robot će se zaustaviti tokom upotrebe pod sledećim uslovima u bazenu:
 - Dno bazena je presavijeno
 - Bazen je postavljen na neujednačenom, neravnom ili grbavom terenu
 Ako je na dnu velika količina otpada, preporučuje se da ispraznite korpu nakon 10 minuta upotrebe da biste optimizovali performanse robota.
- Koristite samo originalni spoljni adapter i dostavljeni kabl za punjenje.
- Uverite se da su robot i priključak za punjač čisti i suvi pre punjenja.
- Obavezno isključite robota pomeranjem prekidača u položaj ISKLJUČENO pre punjenja.
- Potpuno napunite robota (oko 5–6 sati) pre prvog korišćenja.
- Indikatorska lampica napajanja:
 - Nema svetla: Prekidač je isključen ili je baterija prazna
 - Zeleno svetlo: Robot radi

- Trepćuće zeleno svetlo: Prekidač je uključen, ali robot je van vode
- Trepćuće crveno svetlo: Baterija će se isprazniti za 10 minuta.
- Kada robot počne da se puni, indikatorska lampica će treptati crveno. Kada je robot potpuno napunjen, indikatorska lampica će postati zelena.
- Da biste podesili dužinu plovka, otpustite dovoljno užeta sa plovka da pokrije dubinu vode u bazenu plus oko 0,5 m
- Ako je robot previše udaljen da biste ga dohvatili rukom, koristite dostavljenu kuku. Postavite kuku na teleskopsku dršku (ne dostavlja se) i zatim je koristite da biste dohvatili robota.
- Savetujte se da isključite sistem za filtriranje jer cirkulacija vode u bazenu može uticati na robotov obrazac kretanja.
- Uklonite merdevine za bazen, površinski skimer i druge plutajuće predmete iz bazena, jer to može ometati kretanje plovka robota, a samim tim i kretanje robota.
- Ako koristite bazen sa slanom vodom, proverite da li je sva so rastvorena pre nego što stavite robota u vodu.

ODRŽAVANJE I ODLAGANJE

- Baterija će izgubiti napunjenost tokom skladištenja. Obavezno potpuno napunite robota pre skladištenja.
- Morate ponovo napuniti bateriju najmanje tri meseca kada ona nije u upotrebi.
- Isključite spoljni adapter iz utičnice i zatim isključite kabl punjača iz spoljnog adaptera i robota.
- Odvojite dodatke sa robota. Po potrebi isperite robota i dodatke čistom vodom. NE KORISTITE deterdžent.
- Obavezno uklonite svu vodu iz robota pre skladištenja.
- Koristite vlažnu krpu da biste očistili i osušili robota i njegove dodatke.
- Izričito preporučujemo rastavljanje proizvoda tokom meseca van sezone (zimski meseci) i skladištenje na suvom mestu sa umerenom temperaturom između 10°C i 38°C.

NAPOMENA: Viša temperatura skladištenja može da smanji vek trajanja baterije.

REŠAVANJE PROBLEMA

Problem	Verovatni uzrok	Rešenje
Robot ne može da uhvati ostatke, ili se kreće sporo ili se uopšte ne pomera.	Baterija pri kraju.	Napunite robota.
	Odeljak za otpatke je popunjen ili je ekran za otpatke blokiran.	Očistite odeljak za otpatke ili ekran za otpatke.
	Radno kolo je zaglavljeno ili slomljeno.	Za pomoć molimo posetite deo sa korisničkom podrškom na našoj internet stranici, www.bestwaycorp.com .
Robot prestaje da se kreće, ali okretna glava se i dalje okreće.	Odeljak za otpatke je popunjen ili je ekran za otpatke blokiran.	Očistite odeljak za otpatke ili ekran za otpatke.
	Robot je zaglavljeno ostacima na dnu.	Proverite i uklonite sve ostatke.
Okretna glava ne radi ili ne može da prestane da radi.	Okretna glava je zaglavljena.	Proverite i uklonite sve ostatke koji su zarobljeni ispod okretno glave ili rotirajuće glave robota.
	Okretna glava ne radi.	Za pomoć molimo posetite deo sa korisničkom podrškom na našoj internet stranici, www.bestwaycorp.com .
	Klapna se zaglavila.	Proverite i uklonite sve ostatke koji ometaju kretanje klapne.
Robot radi oko zida bazena i ne može pokriti ceo bazen.	Odeljak za otpatke je popunjen ili je filter blokiran.	Očistite odeljak za otpatke ili filter.
	Nepravilan položaj podešavanja zaključavanja.	Pratite korak 3 na dijagramima za pravilan položaj regulatora za zaključavanje.
Robot ne uspe da se napuni.	Baterija je oštećena.	Za pomoć molimo posetite deo sa korisničkom podrškom na našoj internet stranici, www.bestwaycorp.com .
	Punjač je zaglavljeno od ostataka.	Proverite i očistite sve ostatke.
	Adapter ne radi.	Za pomoć molimo posetite deo sa korisničkom podrškom na našoj internet stranici, www.bestwaycorp.com .

دليل المالك
58850

You Tube

يرجى زيارة قناة Bestway على يوتيوب



تعليمات مهمة للسلامة

تحذير

- في حالة عدم الحصول على التعليمات، يُرجى الاتصال بـ Bestway أو البحث عنها على الموقع الإلكتروني www.bestwaycorp.com.
-  يستخدم الجهاز فقط مع المحول (JOD-S-090200GS-2) و (JOD-S-090200BS-2). المحول (JOD-S-090200GS-2) مخصص لدولة أوروبية باستثناء المملكة المتحدة، (JOD-S-090200BS-2) مخصص للمملكة المتحدة.
- أفضل المضخة من مصدر الإمداد الرئيسي قبل تنفيذ أية صيانة من قبل المستخدم مثل تنظيف المرشح.
- أفضل الجهاز دائماً عن إمداد الطاقة قبل التجميع أو الفك أو التنظيف.
- يمكن استخدام الأجهزة من قبل الأشخاص الذين يعانون من ضعف القدرات البدنية أو الحسية أو العقلية أو عدم الخبرة أو المعرفة شريطة توفير الإشراف والتوجيه لهم فيما يتعلق باستخدام الجهاز بطريقة آمنة وفهم المخاطر ذات الصلة.
- لا يجب ترك المضخات في الخارج أثناء ظروف الطقس المتجمد إلا في حالة الإشارة إلى أنها محمية من تأثير التجمد.
- يجب ألا يستخدم الأطفال هذا الجهاز.
- لا يجوز للأطفال إجراء التنظيف والصيانة التي تجب على المستخدم.
- ويجب ألا يعيب الأطفال بالجهاز.
- يحتوي هذا الجهاز على بطاريات غير قابلة للاستبدال.
- مكنسة للمسيح: 9.0 فولت تيار مستمر. 2.0A IPX8
- محول (JOD-S-090200GS-2) و (JOD-S-090200BS-2) الدخل: 100-240 فولت ~ 50 هرتز/ 60 هرتز 0.5A الفئة الثانية
- الخرج: 9.0 فولت تيار مستمر. 2.0 أمبير 18.0 واط

التخلص من المنتج

يجب عدم التخلص من المنتجات الكهربائية مع النفايات المنزلية. يُرجى إعادة تدويرها عندما تتوفر المرافق. ارجع إلى السلطات المحلية لديك أو بائع التجزئة للحصول على مشورة بشأن إعادة التدوير.



التجميع والتشغيل

- سيتوقف الروبوت أثناء الاستخدام في ظروف المسبح التالية:
 - قاع المسبح مطوي
 - تم تركيب المسبح على أرض غير مستوية أو وعرة أو بها مطبات
- إذا كان الجزء السفلي يحتوي على كمية كبيرة من الشوائب، يوصى بإفراغ السلة بعد 10 دقائق من الاستخدام لتحسين أداء الروبوت.
- يجب عدم استخدام سوى المهابئ الخارجي الأصلي وكابيل الشحن المتوفر مع المنتج.
- تأكد من نظافة الروبوت ومنفذ الشحن وجفافهما قبل الشحن.
- احرص على إيقاف تشغيل الروبوت عن طريق تحريك المفتاح إلى وضع إيقاف التشغيل (OFF) قبل شحنه.
- احرص على شحن الروبوت (لمدة 5-6 ساعات) قبل استخدامه لأول مرة.
- مصباح مؤشر الطاقة:

- لا يوجد ضوء: المفتاح مغلق، أو البطارية فارغة
- الضوء الأخضر: الروبوت قيد التشغيل
- وميض بالضوء الأخضر: المفتاح قيد التشغيل ولكن الروبوت خارج الماء
- وميض بالضوء الأحمر: ستكون البطارية فارغة خلال 10 دقائق.
- عندما يبدأ الروبوت في الشحن، يومض ضوء المؤشر باللون الأحمر. عندما يتم شحن الروبوت بالكامل، يتحول ضوء المؤشر إلى اللون الأخضر.
- لضبط طول العوامة، حرر حبلاً كافيًا من العوامة لتغطية عمق مياه المسبح بالإضافة إلى حوالي 0.5 متر (19.7 بوصة).
- إذا كانت العوامة بعيدة للغاية ولا يمكن استرجاعها بيدك، فاستخدم الخطاف المتوفر مع المنتج. ضع الخطاف على العمود التليسيكوبي (غير مضمول) ثم استخدم الخطاف لاسترجاع العوامة.
- ينصح بإيقاف تشغيل نظام الترشيع حيث قد يؤثر دوران الماء في المسبح على نمط حركة الروبوت.
- قم بإزالة سلم المسبح وكاشطة السطح والأشياء العائمة الأخرى من المسبح، حيث قد تعيق حركة تعويم الروبوت، وبالتالي حركة الروبوت أيضًا.
- إذا كنت تستخدم المسبح بالمياه المالحة، تأكد من ذوبان جميع الملح قبل وضع الروبوت في الماء.

الصيانة والتخزين

- ستفقد البطارية الشحن أثناء التخزين. تأكد من شحن الروبوت تمامًا قبل تخزينه.
- يجب عليك معاودة شحن البطارية على الأقل مرة كل 3 شهور عندما لا تستخدمها.
- أفضل المهابئ الخارجي عن المقبس، ثم أفضل كابل الشحن عن المهابئ الخارجي والروبوت.
- أفضل الملحقات عن الروبوت. عند الضرورة، اشطف الروبوت والملحقات بالمياه النظيفة. لا تستخدم المنظفات.
- يجب أن تتأكد من تصريف المياه من الروبوت قبل تخزينه.
- استخدم قطعة قماش مبللة لتنظيف الروبوت وملحقاته وتجفيفهما.
- نوصي بشدة بتفكيك المنتج في غير موسمه (أشهر الشتاء) وتخزينه في مكان جاف بدرجة حرارة معتدلة بين 10 درجات مئوية/50 درجة فهرنهايت و 38 درجة مئوية/100 درجة فهرنهايت.
- ملاحظة: قد تؤدي درجات الحرارة العالية في أثناء التخزين إلى تقليل عمر البطارية.

استكشاف الأعطال وإصلاحها

المشكلة	السبب المحتمل	الحل
الروبوت لا يلتقط الشوائب أو يتحرك ببطء أو لا يتحرك على الإطلاق.	البطارية ضعيفة. تم ملء حجرة الشوائب، أو تم حجب مصفاة الشوائب.	اشحن الروبوت. قم بتنظيف حجرة الشوائب أو مصفاة الشوائب.
يتوقف الروبوت عن الحركة، لكن الرأس الدوار لا يزال يدور.	الهدافة عالقة أو مكسورة. تم ملء حجرة الشوائب، أو تم حجب مصفاة الشوائب.	الحصول على المساعدة، يرجى زيارة قسم الدعم على موقعنا www.bestwaycorp.com . قم بتنظيف حجرة الشوائب أو مصفاة الشوائب.
الرأس الدوار لا يعمل أو لا يمكنه التوقف عن العمل.	الروبوت محشور بسبب الشوائب في الجزء السفلي. الرأس الدوار عالق.	افحص وقم بإزالة أي شوائب. افحص وقم بإزالة أي شوائب عالقة تحت الرأس الدوار أو رأس الروبوت الدوار.
الرأس الدوار لا يعمل أو لا يمكنه التوقف عن العمل.	فشل الرأس الدوار في العمل. المروحة عالقة.	الحصول على المساعدة، يرجى زيارة قسم الدعم على موقعنا www.bestwaycorp.com . افحص وقم بإزالة أي حطام يعيق حركة المروحة.
يعمل الروبوت حول جدار المسبح ولا يمكنه تغطية المسبح بالكامل.	تمتلئ حجرة الشوائب، أو أن الفلتر مسدود. وضع ضبط القفل غير مناسب.	نظف حجرة الشوائب أو المرشح. اتبع الخطوة 3 في المخططات للحصول على موضع ضبط القفل المناسب.
فشل الروبوت في الشحن.	البطارية تالفة. انحسر الشاحن بسبب الشوائب.	الحصول على المساعدة، يرجى زيارة قسم الدعم على موقعنا www.bestwaycorp.com . افحص ونظف أي شوائب.
	المحول لا يعمل.	الحصول على المساعدة، يرجى زيارة قسم الدعم على موقعنا www.bestwaycorp.com .

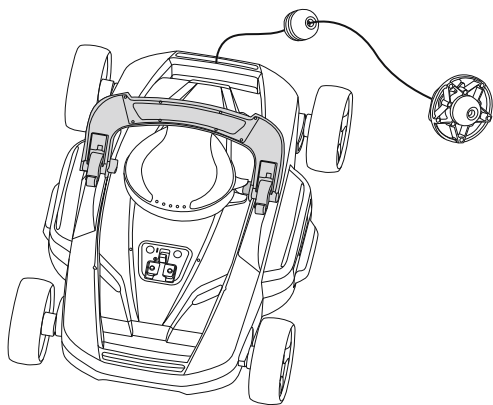
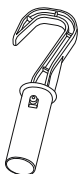
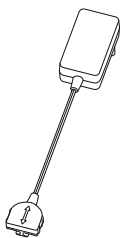

1

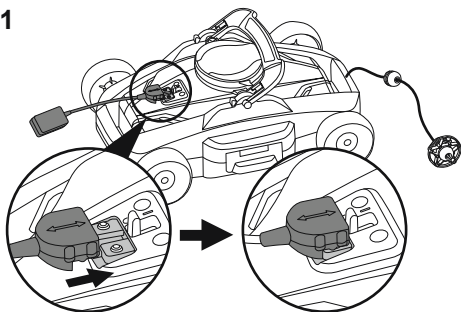

2

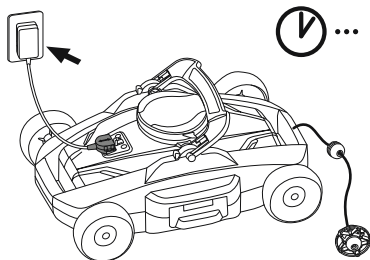

3

3-1

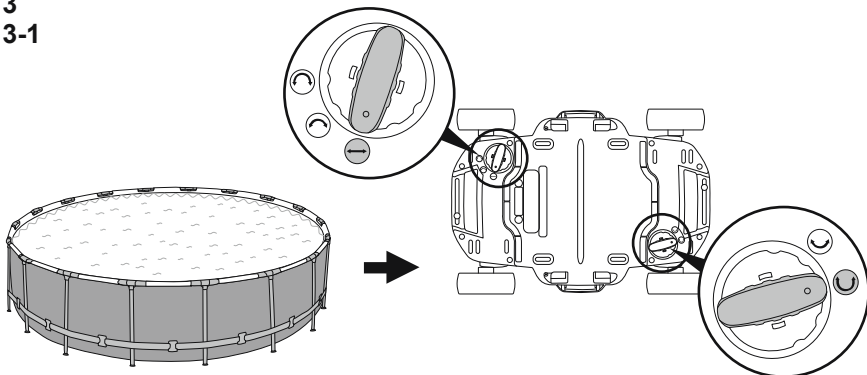

3-2

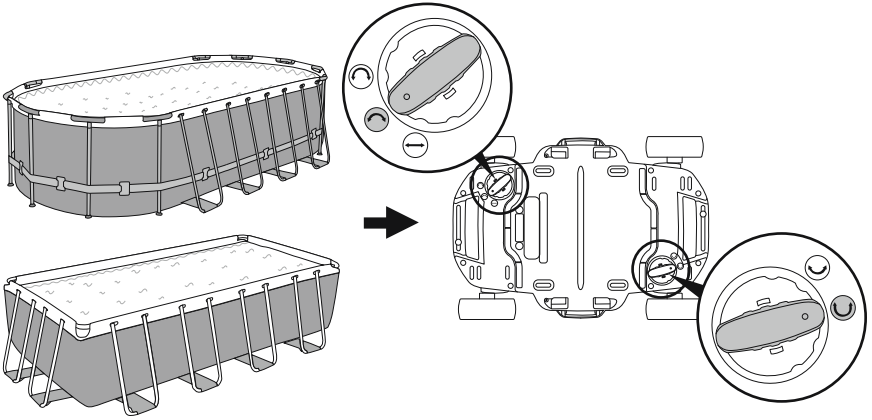

4

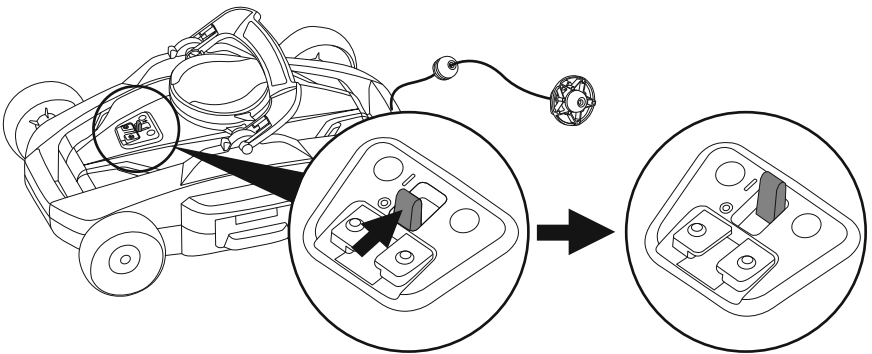

5

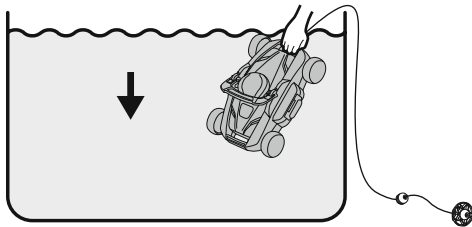

6

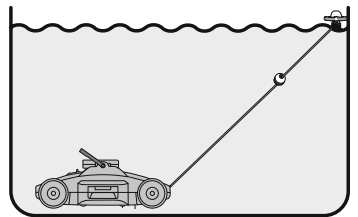

7

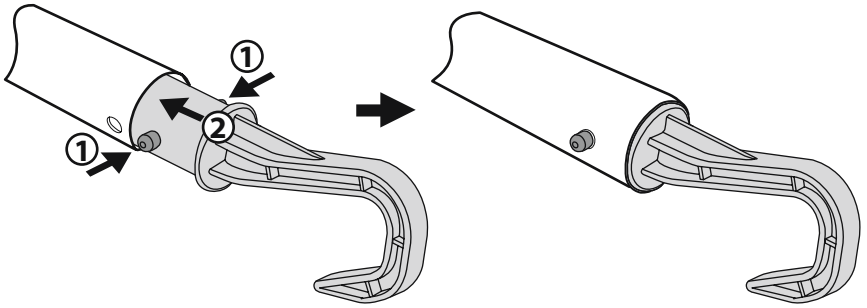

8

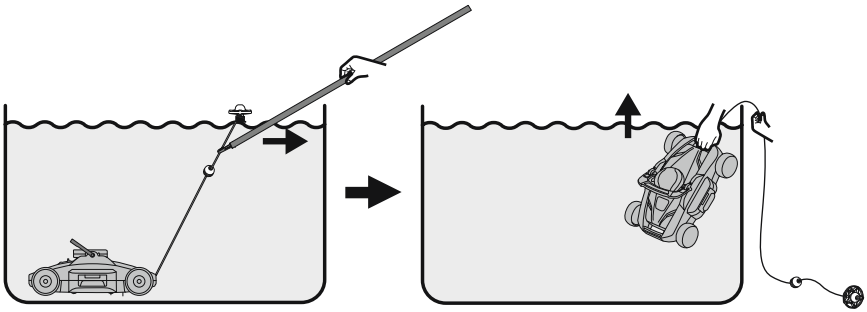

9

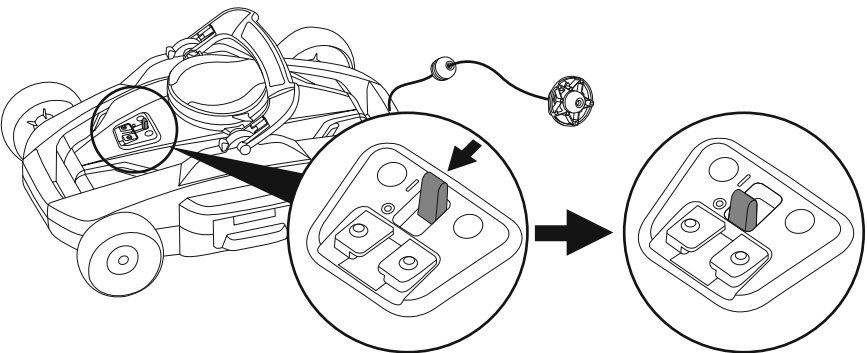



1

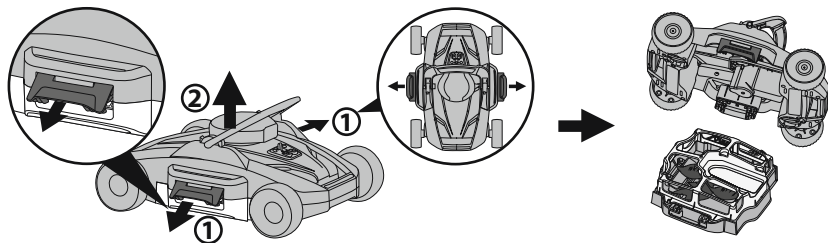

2

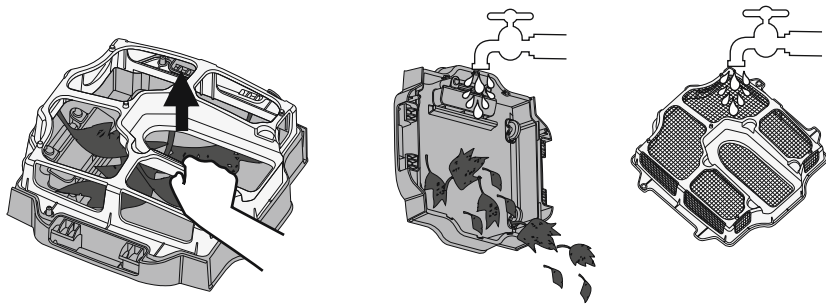

3

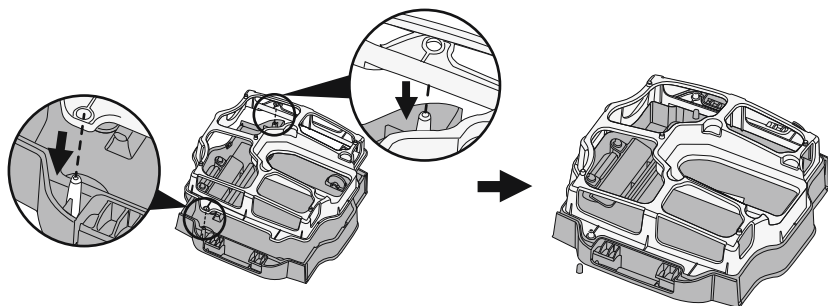

4

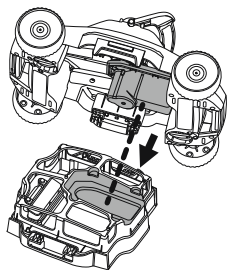

5

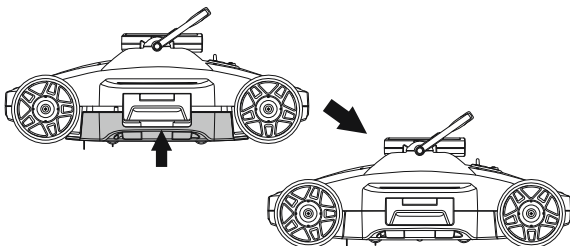



For support please visit us at:
bestwaycorp.com/support

©2023 Bestway Inflatables & Material Corp.

All rights reserved/Tous droits réservés/Todos los derechos reservados/Alle Rechte vorbehalten/Tutti i diritti riservati

Trademarks used in some countries under license from/

Marques utilisées dans certains pays sous la licence de/

Marcas comerciales utilizadas en algunos países bajo la licencia de/

Die Warenzeichen werden in einigen Ländern verwendet unter Lizenz der/

Marchi utilizzati in alcuni paesi concessi in licenza a

Bestway Inflatables & Material Corp., Shanghai, China

Manufactured, distributed and represented in the European Union by/

Fabriqué, distribués et représentés dans l'Union Européenne par/Fabricado, distribuido y representado en la Unión Europea por/

Hergestellt, vertrieben und in der Europäischen Union vertreten von/Prodotto, distribuito e rappresentato nell'Unione Europea da

Bestway Europe S.p.a., Via Resistenza, 5, 20098 San Giuliano Milanese (Milano), Italy

Distributed in Latin America by/Distribué en Amérique latine par/Distribuido en Latinoamérica por/Distribuido na América Latina por

Bestway Central & South America Ltda, Salar Ascotan 1282, Parque Enea, Pudahuel, Santiago, Chile

Distributed in Australia & New Zealand by **Bestway Australia Pty Ltd, Unit 2/98-104 Carnarvon St Silverwater, NSW 2128, Australia**

Tel: Australia: +61 2 9037 1388; New Zealand: +0800 142 101

Distributed in United Kingdom by **Bestway Corp UK Ltd, 8 Wentworth Road, Heathfield Industrial Estate, Newton Abbot, Devon, TQ12 6TL**

Exported by/Exporté par/Exportado por/Exportiert von/Esportato da

Bestway (Hong Kong) International Ltd./Bestway Enterprise Company Limited

Suite 713, 7/Floor, East Wing, Tsim Sha Tsui Centre, 66 Mody Road, Kowloon, Hong Kong

www.bestwaycorp.com