



Gebrauchsanleitung

Mode d'emploi
Istruzioni per l'uso



Camping Tarp

Camping Tarp
Telo da campeggio

Deutsch 03
Français 09
Italiano 15



Made in China | Prodotto: Cina

**Vertrieben durch: | Commercialise par: |
Commercializzato da: | Prodotto da:**

HANSON IM- UND EXPORT GmbH
HARCKESHEYDE 91-93
22844 NORDERSTEDT
GERMANY

Originalbetriebsanleitung
Notice originale | Istruzioni originali | Istruzioni originali



Verletzungsgefahr!

Sie könnten über Heringe, die aus dem Boden ragen, und über gespannte Abspannleinen stolpern.

- Stecken Sie die Heringe immer ganz in den Boden.
- Achten Sie auf die Abspannleinen, wenn Sie sich in der Nähe des Camping Tarps befinden.
- Lassen Sie das Camping Tarp während des Aufbaus nicht unbeaufsichtigt.
- Achten Sie darauf, dass das Camping Tarp-Gestänge nicht in die Hände von Kindern gerät.
- Achten Sie beim Hantieren mit dem Camping Tarp-Gestänge auf Personen in Ihrer Nähe.

Erstickungsgefahr!

Wenn die Abspannleinen in die Hände von Kindern gelangen, könnten sie sich strangulieren.

- Bewahren Sie die Abspannleinen außerhalb der Reichweite von Kindern auf.
- Erlauben Sie Kindern nicht, mit den Abspannleinen zu spielen.

HINWEIS!

Beschädigungsgefahr!

Wenn Sie das Camping Tarp an einem ungeeigneten Ort aufstellen oder es nicht ausreichend sichern, kann es beschädigt werden.

- Achten Sie darauf, dass um das Camping Tarp herum genügend Platz ist, damit die Abspannleinen gut gespannt sind und das Tarp an seinem Platz sichern.
- Stellen Sie das Camping Tarp nicht auf sandigem Boden auf. Es wird nicht möglich sein, das Camping Tarp in sandigem Boden nicht sicher zu verankern.
- Nehmen Sie das Camping Tarp bei aufkommendem Sturm, Gewitter oder starkem

- Wind sofort ab. Auch wenn es gut verankert ist, kann es sich lösen.
- Verwenden Sie das Camping Tarp nicht bei Schneefall. Das Camping Tarp ist nicht dafür ausgelegt, Schneelasten standzuhalten und kann reißen.
- Ziehen Sie das Camping Tarp nicht zu fest an.

Reinigung und Pflege!

Unsachgemäßer Umgang mit dem Camping Tarp kann zu Schäden führen.

- Verwenden Sie keine aggressiven Reinigungsmittel, scharfe oder metallische Reinigungsutensilien wie Messer, harte Spachtel und dergleichen. Sie könnten die Oberflächen beschädigen.
- Nur durch Abwischen reinigen. Nicht in der Maschine waschen.
- Stellen Sie sicher, dass alle Teile trocken sind, bevor Sie sie aufbewahren

Aufbau

Für den Aufbau sind 2 Personen erforderlich

Version 1. Camping Tarp wie auf der Vorderseite des Handbuchs. Perfekter Schutz für Ihr Zelt.

Schritt 1

Legen Sie das Camping Tarp flach auf den Boden und befestigen Sie die Abspannleinen an allen sechs (siehe Abb. 1 für einen geeigneten Knoten. Verwenden Sie nicht die Metallösen zur Sicherung der Abspannleinen.)

Befestigen Sie die Abspannleinen mit den Stahlplöcken fest im Boden, so dass die Leinen später nachgespannt werden können.

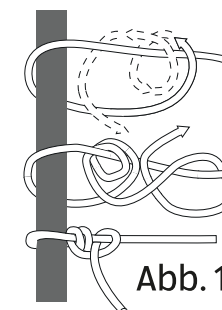
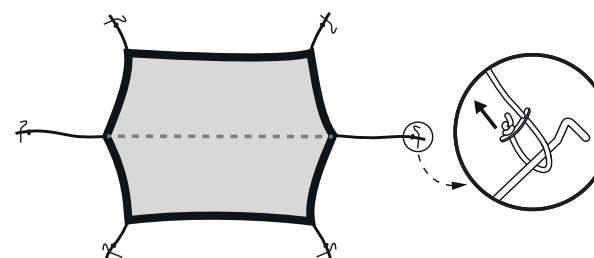

Aufbau

Schritt 2

Ziehen Sie die Stangen vollständig aus und stecken Sie das dünnere Ende in die Metallöse unter der Camping-Plane. Heben Sie sie nach oben, bis die Stangen senkrecht stehen. Stellen Sie die Abspannleinen so ein, dass sie voll ausgefahren und gut gespannt sind.

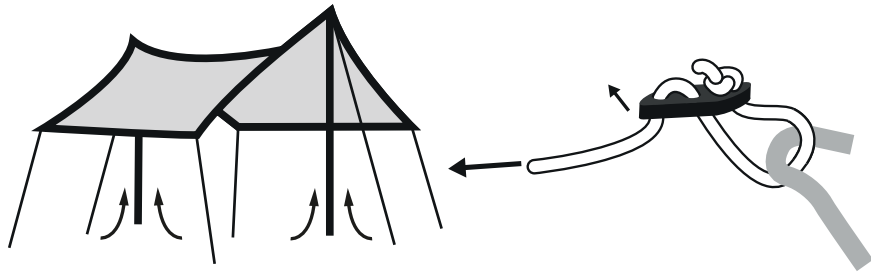
**Version 2.**

Vertikaler Sonnen- und Windschutz. Perfekt Schutz bei Ihrem Picknick.

Schritt 1

Legen Sie das Camping Tarp flach auf den Boden und befestigen Sie es mit zwei Abspannleinen an den beiden mittleren Laschen. (siehe Abb. 2 für einen geeigneten Knoten. Verwenden Sie nicht die Metallösen.)

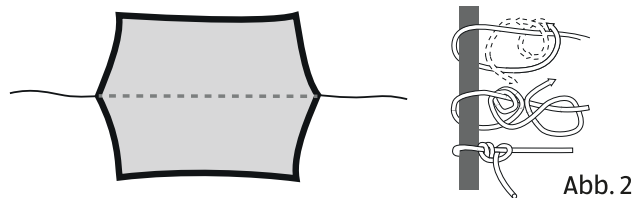
**Schritt 2**

Falten Sie das Camping Tarp entlang der Mittellinie auf die Hälfte. Stecken Sie die Heringe durch die Ecklaschen sicher in den Boden.

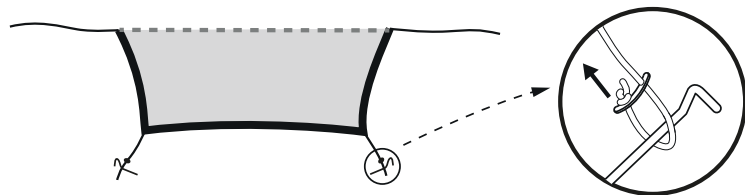

5

Aufbau

Schritt 3

Ziehen Sie die zwei Stangen aus und stellen Sie sie senkrecht. Befestigen Sie die mittleren Abspannleinen oben an den Stangen und ziehen das Camping Tarp nach oben, bis das Camping Tarp gut gespannt ist.

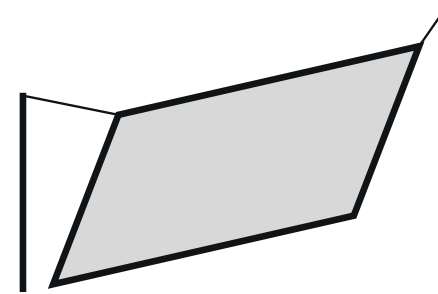
**Schritt 4**

Binden Sie die restlichen Abspannleinen oben an die Stangen und sichern Sie die Abspannleinen in voller Länge. Platzieren Sie die Heringe dabei in entgegengesetztem Winkel. Das Camping Tarp muss auf der vollen Länge gut gespannt sein.

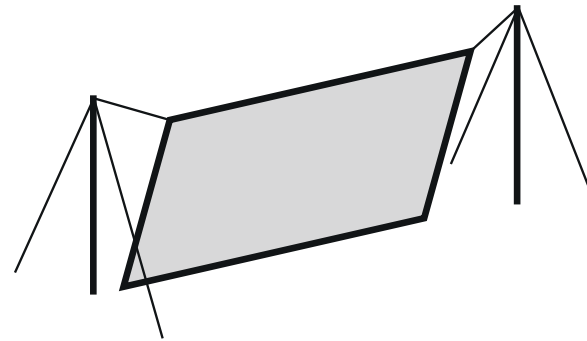

Version 3. Vertikaler Sonnen- und Windschutz mit Bodenabdeckung. (Stellen Sie sicher, dass sich keine scharfen Gegenstände unter der Plane befinden)

Schritt 1

Legen Sie das Camping Tarp flach auf den Boden und befestigen Sie es mit zwei Abspannleinen an den oberen Laschen wie unten gezeigt (siehe Abb. 3 für den Knoten). Verwenden Sie dann vier Heringe und sichern Sie die beiden mittleren Laschen. Achten Sie dabei darauf, dass das Camping Tarp auf der gesamten Länge gut gespannt ist.

6

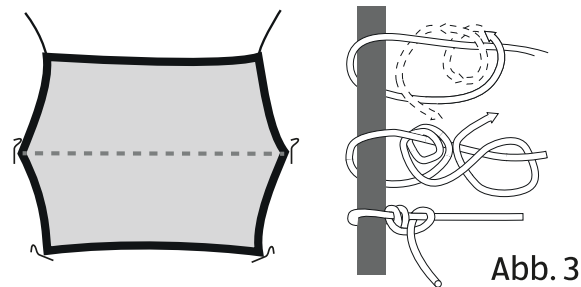
**Schritt 2**

Ziehen Sie die zwei Stangen aus und stellen Sie sie senkrecht. Befestigen Sie die Abspannlinien oben an den Stangen mit guter Spannung.

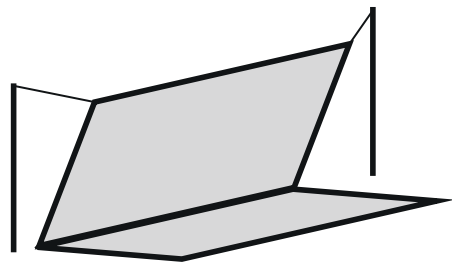
**Schritt 3**

Befestigen Sie die restlichen Abspannleinen oben an den Stangen und sichern Sie das Seilende mit den Heringen. Platzieren Sie die Heringe in entgegengesetztem Winkel. Achten Sie darauf, dass das Camping Tarp auf voller Länge gut gespannt ist.

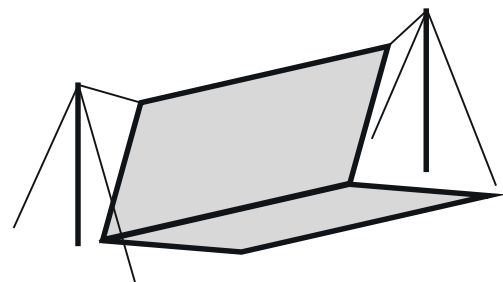
**Technische Daten**

Modell:	521275400
Artikelnr.:	834160
Abmessung:	285 x 285 cm
Material:	100% Polyester

Entsorgung**Verpackung entsorgen**

Entsorgen Sie die Verpackung sortenrein. Geben Sie Pappe und Karton zum Altpapier.

Produkt entsorgen

Entsorgen Sie das Camping Tarp gemäß den in Ihrem Land gültigen Bestimmungen und Gesetzen zur Entsorgung.



Risque de blessure !

Vous pouvez trébucher sur les piquets qui dépassent du sol et sur les haubans tendus.

- Enfoncez toujours les piquets à fond dans le sol.
- Faites attention aux haubans lorsque vous êtes près de bâche Camping.
- Ne laissez pas la bâche Camping sans surveillance pendant l'installation.
- Veillez à ce que les piquets de la bâche Camping ne tombent pas entre les mains d'enfants.
- Lorsque vous manipulez les piquets de la bâche Camping, faites attention aux personnes qui se trouvent à proximité.

Risque d'étranglement !

Si les haubans se retrouvent dans les mains des enfants, ils risquent de s'étrangler.

- Gardez les haubans hors de portée des enfants.
- Ne laissez pas les enfants jouer avec les haubans.

AVIS !

Risque d'endommagement !

Si vous installez la bâche Camping à un endroit inapproprié ou si vous ne la fixez pas suffisamment, elle risque d'être endommagée. Suffisamment, vous risquez de l'endommager.

- Assurez-vous qu'il y a suffisamment d'espace autour de la bâche Camping pour que les haubans soient bien tendus et que la bâche soit bien fixée.
Pour que les haubans soient bien tendus et fixent la bâche en place.
- N'installez pas la bâche Camping sur un sol sablonneux. Il ne sera pas possible de d'ancrer solidement votre bâche Camping sur un sol sablonneux.
- En cas de tempête, d'orage ou de vent fort, démontez rapidement la bâche Camping. Même si elle est correctement ancrée, elle peut se détacher.

- Ne pas utiliser la bâche Camping en cas de neige. La bâche Camping n'est pas conçue pour résister aux charges de neige et peut se déchirer.
- Ne serrez pas excessivement la bâche Adventure.

Nettoyage et entretien !

Une mauvaise manipulation de la bâche Adventure peut l'endommager.

- N'utilisez pas de nettoyants agressifs, d'ustensiles de nettoyage tranchants ou métalliques tels que couteaux, grattoirs durs et autres. Ils pourraient endommager les surfaces.
- Nettoyer uniquement à l'aide d'un chiffon. Ne pas laver en machine.
- S'assurer que toutes les pièces sont sèches avant de les ranger.

Mise en place

L'installation nécessite 2 personnes

Version 1. Brise-soleil comme sur l'image au recto du manuel. Parfait pour recouvrir votre tente.

Étape 1

Placez la bâche Adventure à plat sur le sol, attachez les haubans aux 6 pattes (voir fig. 1). (Ne pas utiliser les œillets métalliques pour fixer les haubans)
Fixer les haubans par les piquets en acier fermement plantés dans le sol, ce qui permet de resserrer le mou plus tard.

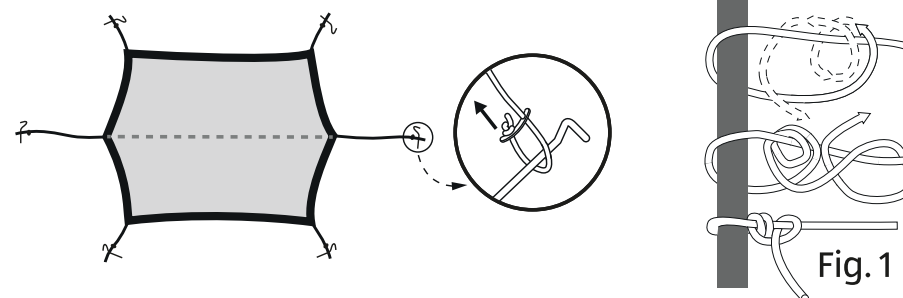
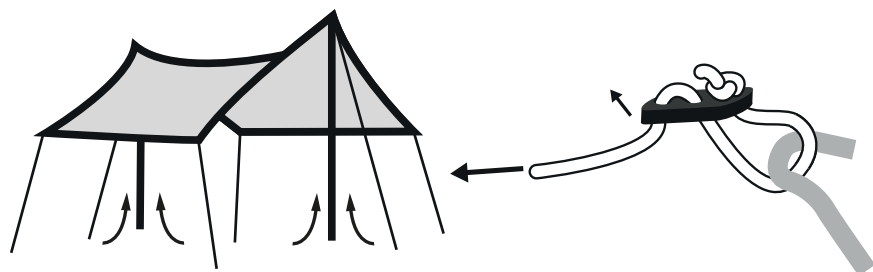

Fig. 1

Mise en place

Étape 2

Déployez complètement les poteaux et placez l'extrémité la plus fine dans l'œillet métallique sous la bâche Camping, en soulevant les poteaux jusqu'à ce qu'ils soient à la verticale. Ajustez les haubans de manière à ce qu'ils soient complètement déployés et bien tendus.



Version 2. Abri vertical contre le soleil et le vent. Parfait pour s'asseoir à l'abri du soleil et pique-nique.

Étape 1

Placez la bâche Camping à plat sur le sol, en utilisant des haubans de 2 x, fixez-les aux deux languettes centrales (voir fig. 2 pour un nœud approprié). (voir fig. 2 pour le nœud approprié) (Ne pas utiliser les œillets métalliques).

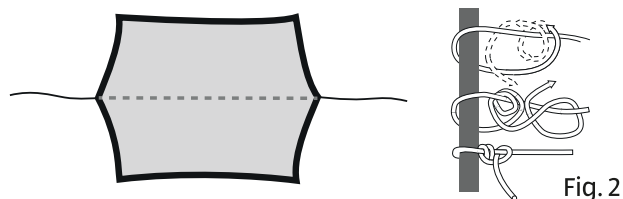
**Étape 2**

Pliez la bâche Camping en deux le long de la ligne centrale. Placez des piquets en acier à travers les pattes d'angle et fixez-les solidement au sol.

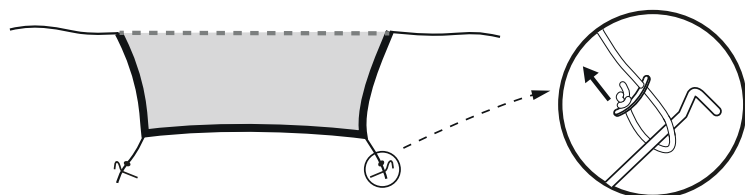

11

Mise en place

Étape 3

Déployez les poteaux x 2 et placez-les à la verticale. Fixez les haubans centraux au sommet des poteaux en tirant la bâche Camping vers le haut jusqu'à ce qu'elle soit bien tendue contre les piquets en acier qui fixent les coins.

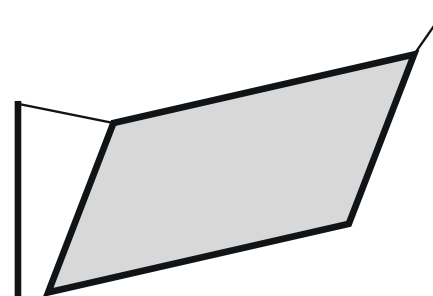
**Étape 4**

Attachez les haubans restants au sommet des poteaux, en fixant l'extrémité de la corde aux piquets en acier à des angles alternés, à l'extension complète et avec une bonne tension.

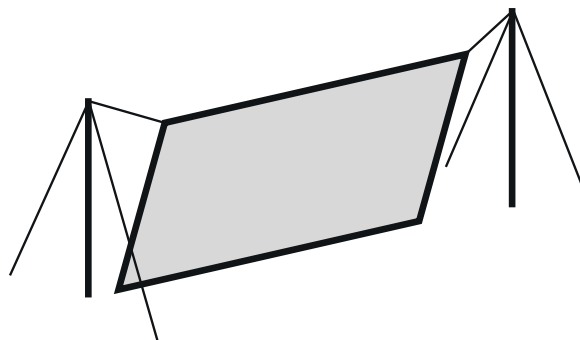

Version 3. Abri vertical contre le soleil et le vent avec couverture du sol (veiller à ce qu'aucun objet pointu ne se trouve sous la bâche).

Étape 1

Placez la bâche Camping à plat sur le sol, à l'aide des haubans x 2, fixez-les aux languettes supérieures comme indiqué ci-dessous (voir Fig. 3 pour le nœud). Ensuite, à l'aide de piquets x 4, fixez les deux languettes centrales à pleine extension avec une bonne tension.

12

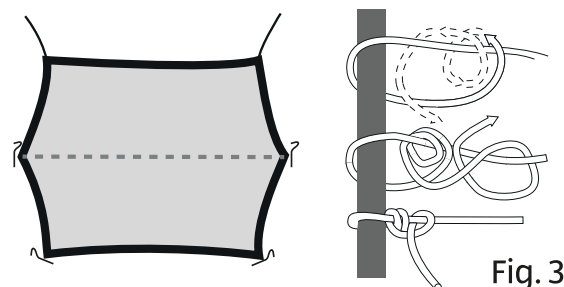
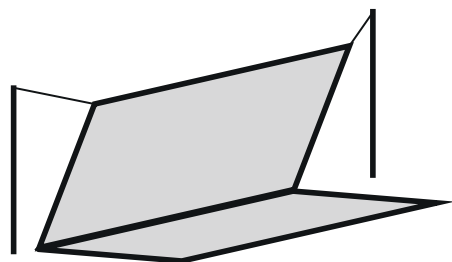

Fig. 3

Étape 2

Déployez les piquets x 2 et tenez-vous à la verticale, en fixant les cordes au sommet des piquets avec une bonne tension.

**Étape 3**

Attachez les haubans restants au sommet des poteaux, en fixant l'extrémité de la corde par les piquets en acier à des angles alternés à l'extension complète avec une bonne tension.

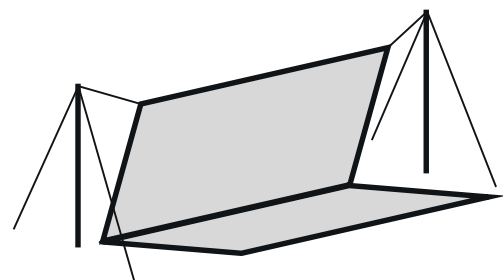
**Données techniques**

Modèle:	521275400
Numéro d'article :	834160
Dimensions de la bâche :	285 x 285 cm
Matériau :	100% polyester

Élimination**Élimination de l'emballage**

Éliminez l'emballage selon les sortes. Mettez le carton dans la collecte de vieux papier.

Élimination de la bâche Camping

Éliminez la bâche Camping selon les prescriptions pour l'élimination en vigueur dans votre pays.



Rischio di lesioni!

Potrete inciampare nei picchetti che sporgono dal terreno e nei tiranti in tensione.

- Inserire sempre i picchetti fino in fondo nel terreno.
- Fare attenzione alle funi metalliche quando si è vicini al telo Adventure.
- Non lasciare il telo Adventure incustodito durante l'allestimento.
- Assicurarsi che i pali del telo da campeggio non finiscano nelle mani dei bambini.
- Quando si maneggiano i pali del telo da campeggio, prestare attenzione alle persone vicine.

Rischio di strangolamento!

Se le funi metalliche finiscono nelle mani dei bambini, questi ultimi potrebbero strangolarsi.

- Tenere le funi metalliche fuori dalla portata dei bambini.
- Non permettere ai bambini di giocare con le funi metalliche.

AVVISO!

Rischio di danni!

Se si posiziona il telo da campeggio in un luogo non adatto o non lo si fissa a sufficienza, potrebbe danneggiarsi. Non lo si fissa a sufficienza, si rischia di danneggiarlo.

- Assicurarsi che ci sia spazio sufficiente intorno al telo da campeggio in modo che le funi portanti abbiano una buona tensione e che il telo sia fissato in posizione. In modo che le funi metalliche siano ben tese e fissino il telo in posizione.
- Non installare il telo da campeggio su terreni sabbiosi. Non sarà possibile ancorare saldamente il telo Adventure su un terreno sabbioso.
- Abbattere tempestivamente il telo da campeggio in caso di tempesta, temporale o vento forte. Anche se correttamente ancorato, potrebbe staccarsi.

- Non utilizzare il telo da campeggio in caso di neve. Il telo Adventure non è progettato per resistere ai carichi di neve e potrebbe strapparsi.
- Non stringere eccessivamente il telo da campeggio.

Pulizia e cura!

L'uso improprio del telo da campeggio può causare danni.

- Non utilizzare detergenti aggressivi, strumenti di pulizia affilati o metallici come coltelli, raschietti e simili. Potrebbero danneggiare le superfici.
- Pulire solo con un panno. Non lavare in lavatrice.
- Assicurarsi che tutte le parti siano asciutte prima di riporle.

Montaggio

L'installazione richiede x 2 persone

Versione 1. Tenda parasole come da immagine sul fronte del manuale. Perfetta da applicare sopra la tenda.

Passo 1

Posizionare il telo da campeggio in piano sul terreno, legare le funi metalliche a tutte e 6 le linguette (vedi fig. 1). (non utilizzare gli occhielli metallici per fissare i tiranti). Fissare saldamente le funi metalliche con i picchetti d'acciaio nel terreno, in modo da poterle stringere in un secondo momento.

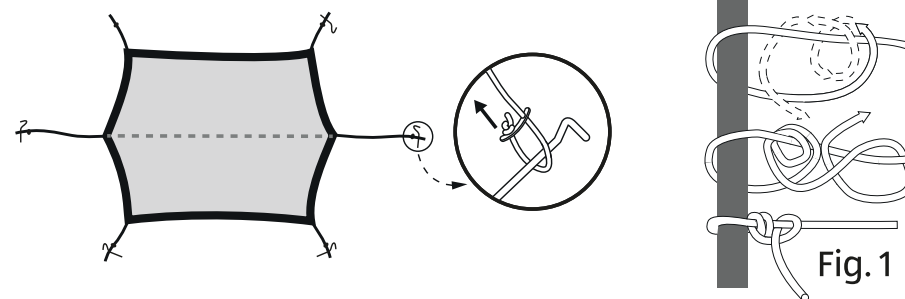

Montaggio

Passo 2

Estendere completamente i pali e inserire l'estremità più sottile nell'occhiello metallico da sotto il telo da campeggio, sollevando verso l'alto fino a quando i pali sono in posizione verticale. Regolare le funi metalliche in modo che siano completamente estese e ben tese.

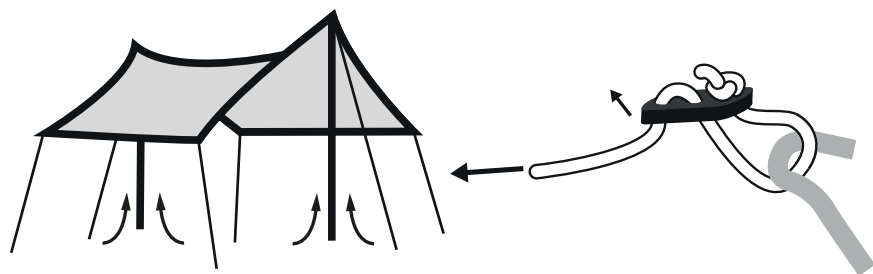

Versione 2. Riparo verticale dal sole e dal vento. Perfetto per sedersi al riparo dal sole e fare un picnic.

Passo 1

Posizionare il telo da campeggio in piano sul terreno e, con l'ausilio di tiranti x 2, fissarlo alle due linguette centrali. (vedi fig. 2 per il nodo adatto) (Non utilizzare gli occhielli metallici).

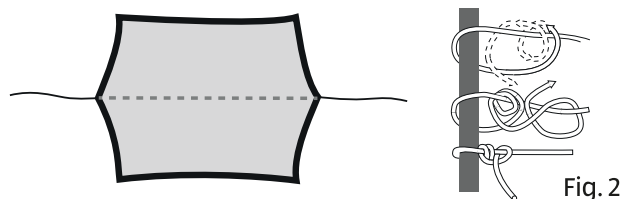
**Passo 2**

Piegare il telo da campeggio a metà lungo la linea centrale. Inserire saldamente nel terreno i picchetti in acciaio attraverso le linguette d'angolo.

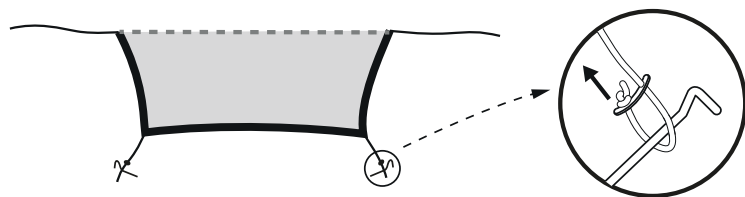

Montaggio

Passo 3

Estendere i pali x 2 e posizzionarli verticalmente. Fissare i tiranti centrali alla parte superiore dei pali, tirando il telo da campeggio fino a quando la tensione è buona contro i picchetti d'acciaio che fissano gli angoli.

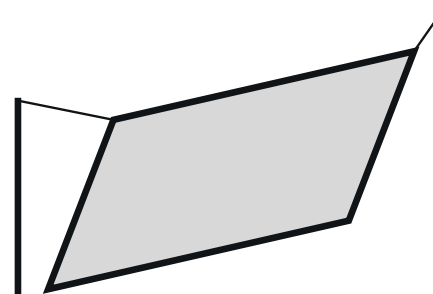
**Passo 4**

Legare i rimanenti tiranti alla sommità dei pali, fissando l'estremità della fune ai picchetti d'acciaio ad angoli alterni, alla massima estensione e con una buona tensione.

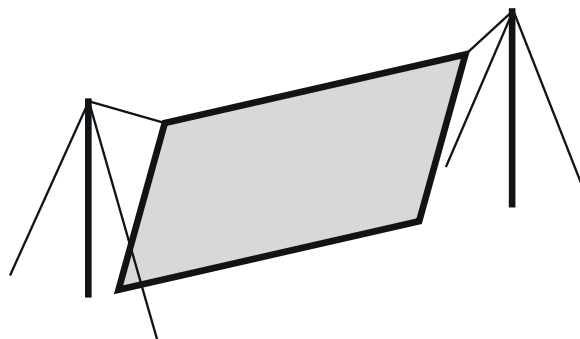

Versione 3. Riparo verticale dal sole e dal vento con copertura del terreno (assicurarsi che non vi siano oggetti appuntiti sotto il telo).

Passo 1

Posizionare il telo da campeggio in piano sul terreno e, con i tiranti x 2, fissarlo alle linguette superiori come mostrato sotto (vedere la Fig. 3 per il nodo). Quindi, utilizzando i picchetti x 4, fissare le due linguette centrali alla massima estensione con una buona tensione.

Montaggio

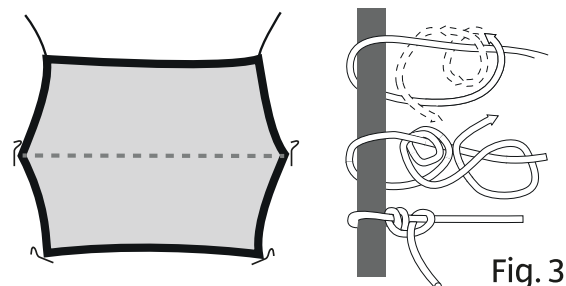
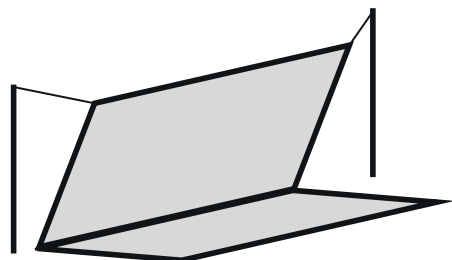

Fig. 3

Passo 2

Estendere i pali x 2 e posizionarsi in verticale, fissando le corde alla sommità dei pali con una buona tensione.

**Passo 3**

Legare i rimanenti tiranti alla sommità dei pali, fissando l'estremità della fune ai picchetti d'acciaio ad angoli alterni, alla massima estensione e con una buona tensione.

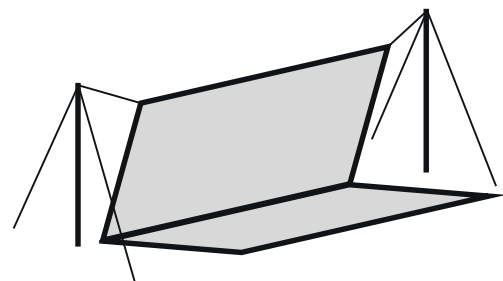

Smaltimento

Dati tecnici

Modello:	521275400
Numero articolo:	834160
Dimensioni del telo:	285 x 285 cm
Materiale:	100% poliestere

Smaltimento**Smaltimento dell'imballaggio**

Smaltire l'imballaggio differenziandolo. Gettare il cartone e la scatola nella raccolta di carta straccia.

Smaltimento del telo da campeggio

Smaltire il telo da campeggio nel rispetto delle normative vigenti sullo smaltimento nel proprio paese di residenza.

