



Használati útmutató



KÉZI GŐZTISZTÍTÓ



Szállítási terjedelem

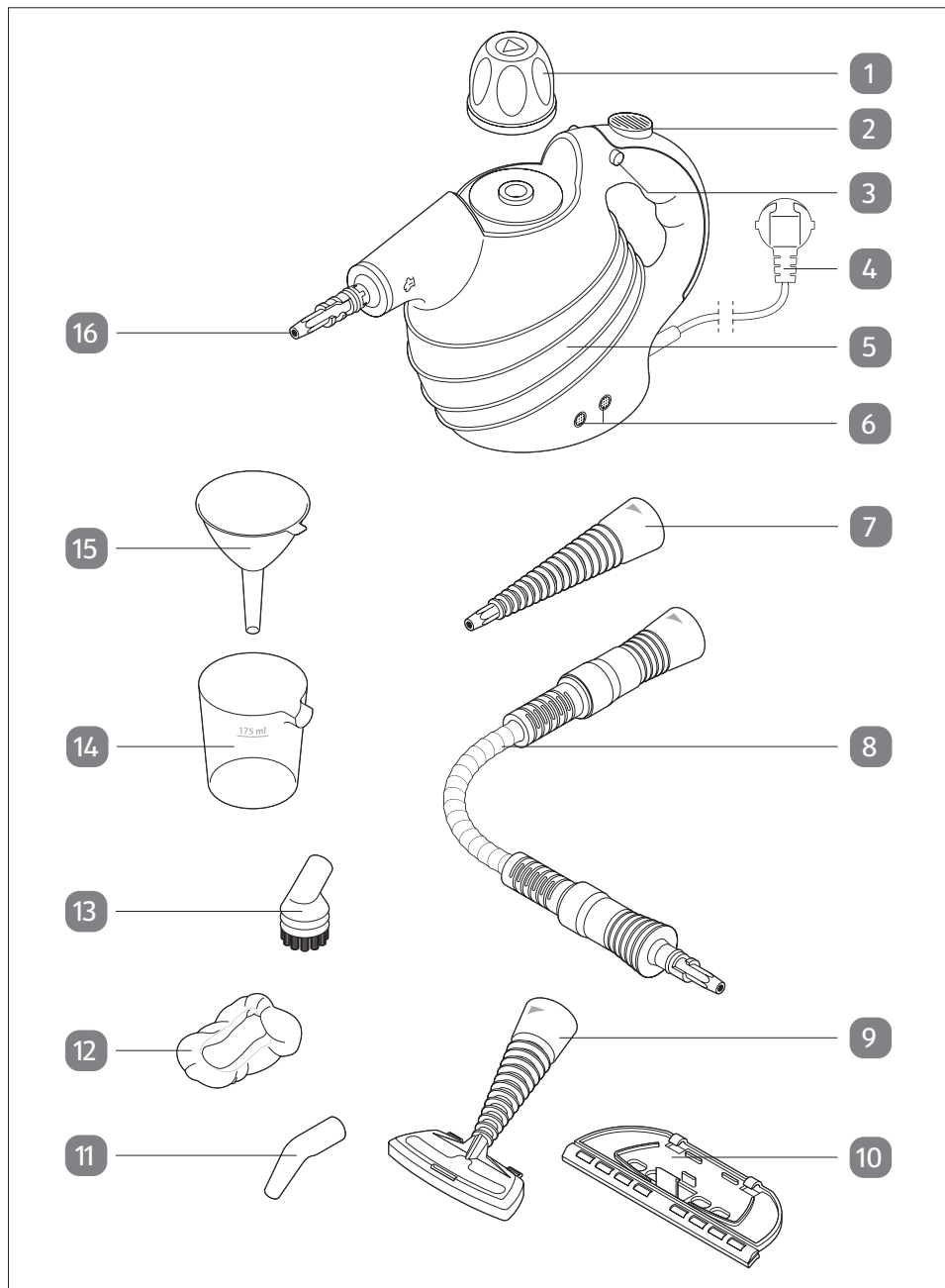

Eszköz részei

- 1 Tartálysapka
- 2 Gőz gomb
- 3 Biztonsági kapcsoló
- 4 Hálózati csatlakozódugóval ellátott hálózati kábel
- 5 Tartály
- 6 Ellenőrzőlámpák
- 7 Pontszórófej fúvóka
- 8 Gőztömlő
- 9 Padlófúvóka
- 10 Ablaktisztító
- 11 Szögfúvóka
- 12 Padlófúvóka textilhuzata
- 13 Kerek kefe
- 14 Töltőpohár
- 15 Töltőtölcsér
- 16 Elfordítható fúvóka

A szállításterjedelem tovább részei:

Kezelési útmutató

Garanciakártya



A használat során ügyeljen arra, hogy stabilan legyenek csatlakoztatva a használt tartozékok.

Forrázást okozhat az ellenőrizetlenül kiáramló gőz.

Tartalomjegyzék

Szállítási terjedelem	2
Eszköz részei	3
Általános tudnivalók	5
A Kezelési útmutató elolvasása és megőrzése	5
Jelmagyarázat	5
Biztonság	6
Rendeltetésszerű használat	6
Biztonsági útmutatások	6
Amit a gőztisztításról tudni kell	10
Alkalmazási területek	11
Üzembe helyezés	12
Kicsomagolás és ellenőrzés	12
Víz betöltése	12
Használat	13
Előtisztítás	13
Tartozékválasztás	14
Gőzzel való tisztítás.....	16
Víz utántöltése.....	17
A használat után	18
Tisztítás	18
A ház és a tartozékok letörlése	19
Textilhuzat kimosása.....	19
Tárolás	19
Hibakeresés	19
Műszaki adatok	20
Megfelelőségi nyilatkozat	20
Hulladékkénti elhelyezés	21
Csomagolás hulladékkénti elhelyezése	21
Gőztisztító hulladékkénti elhelyezése.....	21

Általános tudnivalók

A Kezelési útmutató elolvasása és megőrzése



E kézi gőztisztító (a továbbiakban csak „gőztisztító” néven szerepel) tartozéka a Kezelési útmutató. Fontos tudnivalókat tartalmaz az üzembe helyezéssel és a használattal kapcsolatban.

A gőztisztító használatbavétele előtt olvassa el a Kezelési útmutatót, különösen a benne szereplő biztonsági útmutatások betartására ügyeljen. E Kezelési útmutató tartalmának figyelmen kívül hagyása súlyos sérüléseket okozhat vagy a készülék károsodásához vezethet.

Az Európai Unió hatályos szabványain és előírásain alapul e Kezelési útmutató tartalma. Ügyeljen az országspecifikus irányelvek és törvények betartására. Későbbi használatra őrizze meg a Kezelési útmutatót. Amikor harmadik félnek továbbadja a készüléket, akkor e Kezelési útmutatót is mellékelje.

Jelmagyarázat

E Kezelési útmutatóban, a készüléken vagy a csomagoláson a következő jelölések és figyelemfelhívó szavak szerepelnek.

FIGYELMEZTETÉS!

Olyan közepes kockázatot jelez e szimbólum/figyelemfelhívó szó, melyet, ha nem kerülnek el, akkor annak halálos vagy súlyos sérülés lehet a következménye.

ELŐVIGYÁZATOSSÁG!

E figyelemfelhívó jel/szó egy olyan alacsony kockázatú veszély jelölése, amelyet, ha nem kerülnek el, csekély vagy közepes sérülés lehet a következménye.

ÚTMUTATÁS!

E figyelemfelhívó szó a lehetséges anyagkárokra figyelmeztet.



E szimbólum az összeszereléshez vagy a használathoz hasznos kiegészítő információkat jelez.



Megfelelőségi nyilatkozat (lásd a „Megfelelőségi nyilatkozat” című részt): A jellel ellátott áruk teljesítik az Európai Gazdasági Térség közösségi előírásainak valamennyi követelményét.



A kilépő gőz miatti forrázásveszély. Védje a kezét és más bőrfelületeket a forró gőztől.



Ellenőrzött biztonság: Az ilyen jelzéssel ellátott termékek megfelelnek a német Termékbiztonsági törvény (ProdSG) követelményeinek.

IPX4 Védelem a fröccsenő víz ellen minden irányból.

Biztonság

Rendeltetészerű használat

E gőztisztító gőz segítségével oldja fel a piszkot és a szennyeződést. Számos különböző felületen és anyagon használható, ehhez nézze meg az „Alkalmazási területek” című részt.

Ezt a készüléket zárt térben való magán használatra szánták. Nem alkalmas jövedelemszerző tevékenységre. Kizárólag e Kezelési útmutatóban leírt módon használja a készüléket. Bármely más használat rendeltetésellenes használatnak minősül, anyagi kárt vagy személyi sérülést okozhat. Nem játékszer az eszköz.

A gyártó és a forgalmazó a rendeltetésellenes vagy hibás használatból eredő károkért nem vállal felelősséget.

A hibás használat esetén többek között súlyos forrázási sérülés veszélye áll fenn.

Biztonsági útmutatások

▲ FIGYELMEZTETÉS!

Áramütés veszélye!

A hibás elektromos beszerelés, a túl nagy hálózatheszültség és a hibás kezelés áramütéshez vezethet egy elektromos készülék esetében.

- A készüléket csak a típustáblán szereplő értékeknek megfelelő hálózatheszültségű csatlakozóaljzathoz csatlakoztassa.
- Ügyeljen arra, hogy csak jól megközelíthető csatlakozóaljzathoz csatlakoztassa a készüléket, hogy szükség esetén a hálózati kábel csatlakozódugóját gyorsan ki lehessen húzni a hálózati csatlakozóaljzathoz.

- Gőztermeléshez vízzel kell feltölteni a készülék víztartályát. Sohase merítse vízbe vagy más folyadékba a gépet, a hálózati kábelt és a hálózati csatlakozódugót, mivel áramütés veszélye áll fenn.
- Ügyeljen arra, hogy száraz kézzel, ne nedves környezetben és ne magas páratartalmú helyen használja a készüléket.
- Ne működtesse a készüléket, ha látható sérülések vannak rajta, illetve hibás a tartozék.
- Ha a készülék hálózati kábele sérült, a veszély megelőzése érdekében ki kell azt cseréltetnie a gyártóval, annak vevőszolgálatával vagy ilyen jellegű képzettséggel rendelkező szakemberrel. Szakképzetlen személy által végzett javítás megnöveli a használó biztonsági kockázatát.
- Ne bontsa meg a készülék burkolatát, hanem bízza szakemberre a javítást. Ehhez forduljon szakműhelyhez. Nem érvényesíthető szavatossági és garanciális igény maga által végzett javítások, szakszerűtlen csatlakoztatás vagy hibás kezelés esetén.
- A javításhoz csak olyan alkatrészeket szabad használni, amelyek megfelelnek az eredeti készülékadatoknak. A készülékben olyan elektromos és mechanikus részegységek találhatóak, amelyek nélkülözhetetlenek a veszélyforrások elleni védelemhez.
- Ne használja a hálózati kábelt hordozófogantyúként.
- A készüléket és a hálózati kábelt tartsa távol a nyílt lángtól és a forró felülettől.
- Úgy vezesse a hálózati kábelt, hogy az ne idézzen elő botlásveszélyt.
- Ne törje meg, és ne vezesse éles peremeken keresztül a hálózati kábelt.
- Kizárólag beltérben használja a készüléket. Sohase használja nedves helységekben vagy esőben.
- Sohase tegye olyan helyre a készüléket, ahonnan kádba vagy mosdókagylóba eshet.

- Ne nyúljon elektromos készülék után, ha az a vízbe esett. Ilyen esetben azonnal húzza ki a hálózati kábel csatlakozódugóját a hálózati csatlakozóaljzatból.
- Tilos olyan elektromos alkatrészeket tartalmazó készülékre irányítani, mint például egy sütő belseje.
- Ne tekerje a hálózati kábelt a készülék vagy a készülék részei köré. A helytelen tekerceselés károsíthatja a kábel szigetelését és fennáll az áramütés veszélye.

⚠ FIGYELMEZTETÉS!

Veszélyes a gyermekekre és a korlátozott fizikai, érzékszervi vagy mentális képességű személyekre (például idősebb emberekre és azokra, akik nincsenek fizikai vagy szellemi képességeik teljes birtokában) vagy azon személyekre, akik nem rendelkeznek megfelelő tapasztalattal és tudással (például nagyobb gyerekek).

- E készüléket csak akkor használhatják olyan személyek, akik korlátozott fizikai, érzékszervi vagy szellemi képességekkel rendelkeznek, vagy nem rendelkeznek tapasztalattal és/vagy hozzáértéssel, ha felügyelet alatt állnak vagy a készülék biztonságos használatára kioktatták őket, továbbá megértették az ebből eredő veszélyeket.
- Tartsa gyermekektől távol a készüléket, amikor az be van kapcsolva vagy éppen hűl.
- Nem játszhatnak gyermekek az eszközzel.
- Tartsa gyermekektől távol a csomagolóanyagot. Fulladásveszélyt idéz elő a csomagolóanyag kis darabjainak a lenyelése. Ügyeljen arra, hogy csomagoló zacskót ne húzzák a fejükre.

▲ FIGYELMEZTETÉS!**Forrázás és égésveszély!**

A használat során nagyon forró a kilépő gőz.

- Nagyon forró a kilépő gőz. Kerülje a vele való érintkezést, és pl. azáltal védje magát a forró gőztől, hogy lefedi az alkarját. Sohase irányítsa a forró gőzt emberek vagy állatok felé.
- Az üzemanyagtöltő kupakot használat közben nem szabad kinyitni vagy eltávolítani. Forrázásveszély!
- A használat közben ismételten ellenőrizze, hogy minden tartozék rögzítve van-e és stabilan fekszik-e fel. Ezzel megakadályozhatja, hogy akaratlanul vagy ellenőrzés nélküli gőz szabaduljon ki.
- Használat közben ne hagyja felügyelet nélkül a készüléket, ha melegszik vagy hűl.
- Tisztítás vagy áthelyezés előtt hagyja teljesen lehűlni a készüléket.
- A használat során felforrósodik a textilhuzat. Hagyja lehűlni, mielőtt elteszi.

▲ ELŐVIGYÁZATOSSÁG!**Sérülésveszély!**

Sérüléseket okozhat a szakszerűtlen kezelés.

- Ne használja a gőztisztítót, ha az nyilvánvalóan sérült, lazák vagy hiányoznak az alkatrészei, ha nem működnek kifogástalanul a biztonsági rendszerek vagy más részegységek.
- Ha nagy a hőmérsékleti különbség belső és külső üveg, illetve az üveg- vagy a tükröző felület között, akkor az üvegtörés és szilánkok miatt sérülésveszély áll fenn. A hideg felületeket mindig nagyobb távolságból körültekintően gőzölje és lassan melegítse.

ÚTMUTATÁS!

Anyagi kár okozásának veszélye!

Anyagi károk okozásához vezethet a készülék szakszerűtlen használata.

- A forró gőz miatt károsodhatnak a hőérzékeny anyagok. Ezenkívül kioldódhat a vízben oldható ragasztó.
- Ügyeljen arra, hogy szabadon maradjanak a készülék nyílásai és fűvókái. Semmiképpen se dugjon tárgyat a nyílásokba.
- Ne működtesse víz nélkül a gőztisztítót.
- Ne használja más gyártók tartozékát. Kizárólag az útmutatóban leírt módon használja a gőztisztítót.
- Csak vízzel működtesse a gőztisztítót. Ne adjon alkoholt, ecetet, vízkőoldót, tisztítószert vagy más adalékot a vízhez.
- Figyeljen arra, hogy kemények, karcolásállóak és strapabíróak legyenek a tisztítandó felületek, ha közvetlenül a kefével dolgozik. Más felületek könnyen megsérülhetnek.

Amit a gőztisztításról tudni kell

- Elsősorban a hőmérséklettől, a nyomástól és a gőzmennyiségtől függ a tisztító hatás. Ezenkívül a gőzsugár és a felület közötti távolság játszik fontos szerepet. De: Nem minden felület, illetve nem minden anyag alkalmas a gőztisztításra, lásd az „Alkalmazási területek” című részt.
- Érzékeny felületek esetén válasszon kissé nagyobb távolságot a gőztisztításhoz. Egy kicsi és lehetőleg fedett helyen próbálja ki a gőztisztítást. Ezáltal tudja megállapítani, hogyan reagál a forró gőzzel történő kezelésre a felület.
- A felületek tisztításakor mindig tartsa be a gyártó utasításait.
- A gőz feloldja a piszkot. A feloldott piszkot eltávolításához egy huzat szükséges: a textilhuzat vagy más, amellyel letörli azt.
- Vegyszerek nélkül oldja a piszkot a gőz. Szükségtelen és tilos vegyszerek hozzáadása.
- Mivel gőztisztításra kizárólag a forró vízgőz szolgál, ezért nem lép fel tisztítószer allergia.
- Csak nehezen elérhető helyeket is elér a gőz a kendő és a kefe segítségével. Használja ki a tartozék által nyújtott lehetőségeket.

Alkalmazási területek

A következő táblázat tartalmaz néhányat a gőztisztító sok alkalmazási, illetve felhasználási lehetősége közül.

Alkalmazás	Részletek	Útmutatás
Falak	Csempe, lemosható tapéták, falburkolatok, fa	Legyen elővigyázatos pecsétek esetén.
Padlók	Csempe, kő, laminált, linóleum, PVC	Legyen elővigyázatos a természetes kőnél.
Króm, kerámia, zománc	Armatúrák, zuhanykabinok és falak, WC, mosdókagyló, fürdőkádak, márvány, mosogatók, lefolyók	
Kárpit	Kárpit (személygépkocsokban, illetve lakóautókban/ lakókocsokban), kerti bútorok kárpitozott rátétjei	Kiválóan alkalmas szagok eltávolítására. Figyeljen a szín megtartására.
Függönyök	Anyagból készült függönyök, zuhanyfüggönyök	Figyeljen a gőzállóságra.
Tükör és üveg	Keretes ablakok, vitrinek, tükrök	Legyen elővigyázatos a hideg felületek esetén. Mindenekelőtt nagyobb távolságból körültekintően gőzölje és lassan melegítse.
Általában a lakás	Redőnyök és zsaluk, ablakpárkányok, gumitömítések, fűgák, fűtőtestek és ezek közbenső részei	
Textíliák	Akassza vállfára a textíliákat és gőzzel simítsa azokat.	Ügyeljen a textíliák kezelési utasításainak a betartására.



Ha nem tudja, hogy egy anyag alkalmas-e forró gőzzel való kezelésre, akkor először is egy kicsi és lehetőleg fedett helyen próbálja ki. Ügyeljen a gyártó ápolási tanácsainak betartására.

Különösen körültekintően kell eljárnia a következő felületek, illetve anyagok esetén. Emellett átfedés lehetséges a fenti táblázatban szereplő anyagokkal.

Anyag/felület	Lehetséges hatások
Bőr	kifakulhat
Lakkozott fa	kifakulhat
Lakkozatlan fa	megduzzadhat
Műanyag (általában)	elhomályosodhat
Műanyag (fehér)	deformálódhat
Üveg/tükör	Tághulhat, amikor a forró gőz a hideg felülethez ér Elsősorban nagyobb távolságból, nagy felületen végezze az üveg/tükör gőzölését, és így lassan melegszik fel.

Üzembe helyezés

Kicsomagolás és ellenőrzés

1. Vegye ki a kézi gőztisztítót a csomagolásból.
2. Ellenőrizze, hogy teljes-e a szállításterjedelem.
3. Ellenőrizze, hogy nincsenek-e sérülések a készüléken vagy az egyes részekén. Ha ilyet tapasztal, akkor ne használja a kézi gőztisztítót. Forduljon a garanciakártyán szereplő című gyári szervizhez.

Víz betöltése



Áramütés veszélye!

Áramütést okozhat egy elektromos készülék hibás kezelése.

- A víz tartályba való töltése előtt húzza ki a hálózati kábel csatlakozódugóját a csatlakozóaljzatból.

ÚTMUTATÁS!

Anyagi kár okozásának veszélye!

Anyagi károk okozásához vezethet a készülék szakszerűtlen használata.

- Csak vízzel működtesse a gőztisztítót. Ne adjon alkoholt, ecetet, vízkőoldót, tisztítószert vagy más adalékot a vízhez.



Kemény víz esetén (a helyi vízszolgáltatónál érdeklődjön) desztillált vizet célszerű használni.

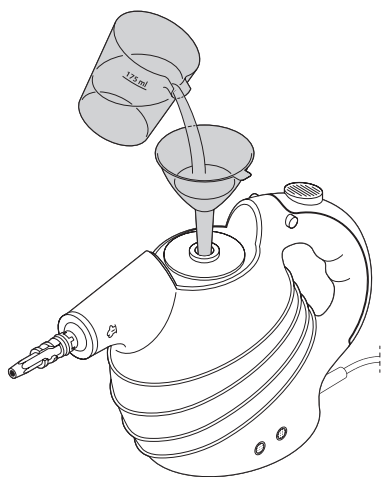

1. Nyomja lefelé a tartálysapkát **1**, fordítsa el az óramutató járásával ellentétesen.
2. Dugja be a tölcserít **15** a tartály nyílásába.
3. Töltsön a töltőpohárral **14** max. 250 ml friss és tiszta vize a tartályba **5** (kb. 1,5 töltőpohárnyi mennyiség). **Ne töltsen túl a tartályt!**
4. Fordítsa el ismét a készülék tartálysapkáját.

Használat

Előtisztítás

Az alábbi körülmények esetén előtisztításra lehet szükség.

- Padló, csempe stb. esetében seprűvel vagy porszívóval távolítsa el a pl. a morzsát, a por pihéket stb a gőztisztító használata előtt.
- A vastag és/vagy kemény vízkő rétegeket citromsavval, ecettel vagy vízkőoldóval kell előzőleg eltávolítani.

Tartozékválasztás

Ablaktisztító

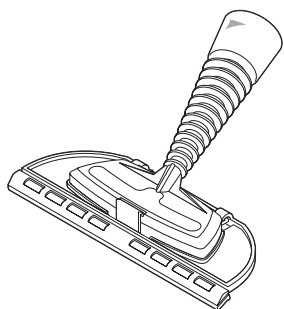

Az ablaktisztító **10** nagy üvegfelületek, tükrök és az ablakkereteket is beleértve ablaküvegek tisztítására alkalmas.

- Amikor ablaküveg, tükör stb. tisztítását az ablaktisztítóval végzi, akkor felülről lefelé végezze a felület gőzölését, és egyidejűleg a gumiéllal törölje azt szárazra.
- A víz lehúzása után egy puha kendővel törölje szárazra a sarkokat.

Az ablaktisztító használatához csatlakoztatni kell azt a padlófűvókához **9** :

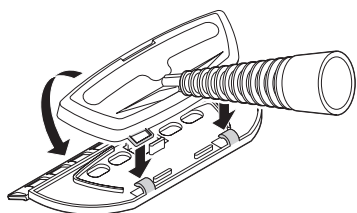

1. A mellette lévő ábrának megfelelően dugja bele a padlófűvókát.
2. Nyomja előre a padlófűvókát. Hallhatóan reteszelnie kell.

Padlófűvóka

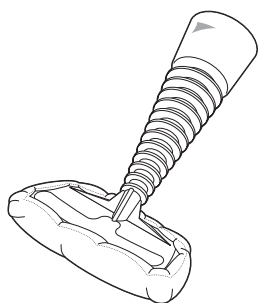

A padlófűvókával **9** lehet például szőnyeget, kárpitot vagy autóülést tisztítani.

- Amikor a padlófűvókát a ráhúzott textilhuzattal **12** használja, akkor a piszkot egy mozdulattal gőzöli és felfogja.
- Erre alkalmas felületek: falak, csempék és ezekhez hasonló sima és szilárd felületek.

Pontszórófej fűvóka, kerek kefe és szögfűvóka

Ez a tartozék a lakásban végzendő általános takarítására szolgál, pl. hézagok, bordák, fűtőtest térközei, WC és fugák

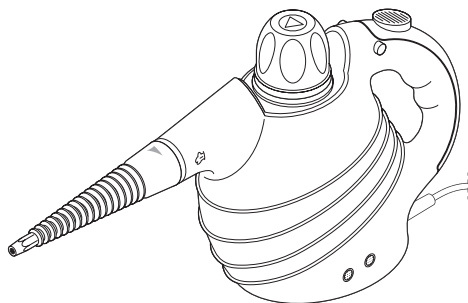

- A pontszórófej fúvóka **7** használatakor a gőzzel való permetezés után egy kendővel kell a talált szennyeződést letörölni.
- Az egyik kezében a gőztisztítót tartsa, és egyidejűleg a másik kezével végezze a törlést.
- Fentről lefelé végezze a munkát.

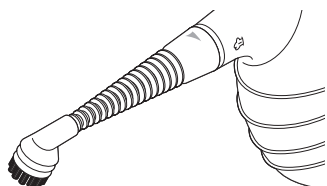

Erősen letapadt szennyeződés esetén a kerek kefét lehet a **13** pontszórófej fúvókára húzni.

Figyelem: A kerek kefe használatára alkalmasnak kell a felületnek lennie!

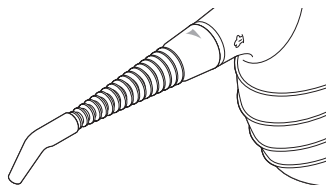

A nehezen hozzáférhető sarkok esetében a szögfúvókát lehet a **11** pontszórófej fúvókára húzni.

Gőztömlő

Mindig szükség van gőztömlőre, amikor az ablaktisztítót vagy a padlófúvókát használni akarja.

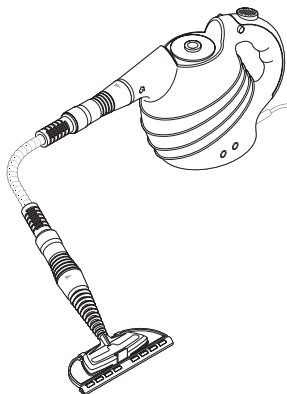
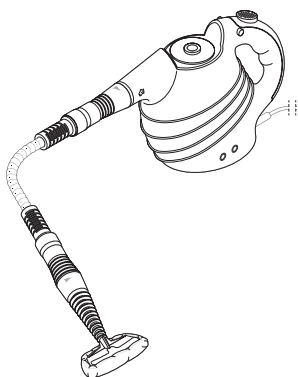

A tartozékok felszerelése

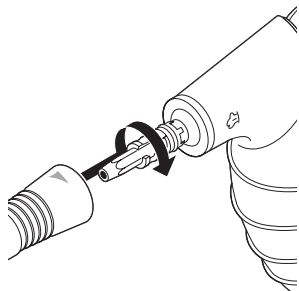

A tartozék bedugásával és elfordításával történik az egymáshoz való csatlakoztatás.

- Ütközésig tolja a tartozékot a fúvókára **16**, majd ütközésig fordítsa el az óramutató járásával egyezően. Figyeljen a készüléken és a tartozékon található jelzésre.

Gőzzel való tisztítás

⚠ ELŐVIGYÁZATOSSÁG!

Sérülésveszély!

Sérüléseket okozhat a szakszerűtlen kezelés.

- Sohase irányítsa a forró gőzt személyekre, állatokra, növényekre vagy érzékeny tárgyakra.
- Az üzemanyagtöltő kupakot használat közben nem szabad kinyitni vagy eltávolítani.
- A használat során ügyeljen arra, hogy stabilan legyenek csatlakoztatva a fúvókák. Forrázást okozhat az ellenőrizetlenül kiáramló gőz.
- Ha nagy a hőmérsékleti különbség belső és külső üveg, illetve az üveg- vagy a tükröző felület között, akkor az üvegtörés és szilánkok miatt sérülésveszély áll fenn. A hideg felületeket mindig nagyobb távolságból körütekintően gőzölje és lassan melegítse.

ÚTMUTATÁS!

Anyagi kár okozásának veszélye!

Anyagi károk okozásához vezethet a készülék szakszerűtlen használata.

- Figyeljen arra, hogy kemények, karcolásállóak és strapabíróak legyenek a tisztítandó felületek, ha közvetlenül a kefével dolgozik. Más felületek könnyen megsérülhetnek.

1. Dugja a hálózati kábel csatlakozódugóját egy hálózati csatlakozóaljzatba.

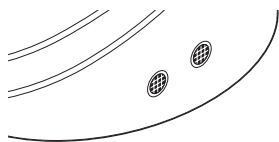

Sárga színnel világít a bal oldali ellenőrzőlámpa **6**, és fűt a készülék. Mihelyt elegendő gőzt állít elő villogni kezd a bal oldali ellenőrzőlámpa, és zöld színnel világít a jobb oldali ellenőrzőlámpa. Használatra kész a készülék.

2. Tolja oldalra a biztonsági kapcsolót **3**.

3. Nyomja meg a gőz gombot **2**, hogy gőzsugár alakuljon ki.

- Minél erősebben és hosszabb ideig tartja megnyomva a gőz gombot, annál nagyobb a gőzmennyiség.
- Először addig irányítsa egy kendőre a gőzsugarat, amíg vízcsepp képződés nélkül távozik a gőz.
- A rendelkezésre álló gőzölési idő: 8 - 10 perc.

4. Irányítsa a gőzsugarat a tisztítandó helyre, és a választott tartozéknak megfelelően járjon el, lásd a „Tartozékválasztás“ című rész.

5. A gőzsugár megszakításához engedje fel a gőz gombot.



- A használat során vízfrecsenés fordulhat elő röviddel a bekapcsolás után. Ez normális jelenség.
- A használat közben mindkét ellenőrzőlámpa szüntelenül be- és kikapcsolódik. Ez nem hiba, hanem azt jelenti, hogy elhasználódott a gőz, és újból kell fejleszteni. Általában nem szükséges a munka megszakítása.

Víz utántöltése

1. Húzza ki a hálózati kábel csatlakozódugóját a hálózati csatlakozóaljzatból.
2. Nyomja meg a gőz gombot a készülékben lévő gőznyomás csökkentésére. Addig tartsa megnyomva a gombot, amíg már nem jön ki gőz.
3. Várjon legalább 10 percre, hogy teljesen lehűljön a gőztisztító.
4. Tegyen egy kendőt a tartálysapkára, mivel az felforrósodhat a készülék hosszabb ideig tartó működtetése során. Ezenkívül előfordulhat, hogy a gőz kiszökik a nyíláson keresztül.

5. Nyomja lefelé a tartálysapkát, és fordítsa el az óramutató járásával ellentétesen.
6. A „Víz betöltése” című részben leírtak szerint járjon el.

A használat után

FIGYELMEZTETÉS!

Égésveszély!

Sérülésekhez vezethet a készülék szakszerűtlen használata.

- A textilhuzat (csak a padlófűvókával való használatkor) nagyon felforrósodik. Hagyja lehűlni, mielőtt elteszi.
1. Húzza ki a hálózati kábel csatlakozódugóját a hálózati csatlakozóaljzatból.
 2. Tisztítás vagy elrakás előtt hagyja teljesen lehűlni a készüléket.

Tisztítás

FIGYELMEZTETÉS!

Áramütés veszélye!

Áramütést okozhat egy elektromos készülék hibás kezelése.

- A készülék tisztítása előtt húzza ki a hálózati kábel csatlakozódugóját a hálózati csatlakozóaljzatból. Tilos a gőztisztítót, a hálózati kábel csatlakozódugóját és a hálózati kábelt vízbe vagy más folyadékba mártani. Áramütés veszélye!

FIGYELMEZTETÉS!

Égésveszély!

Sérülésekhez vezethet a készülék szakszerűtlen használata.

- A készülék használata után a készülék és használt tartozékok nagyon forróak. Tisztítás előtt hagyjon minden alkotóelemet lehűlni.

A ház és a tartozékok letörlése

- Kevés vízzel megnedvesített puha kendővel végezze a ház és a tartozékok tisztítását.

Textilhuzat kimosása

- A textilhuzat 60 °C-on mosógépben kimosható.

Tárolás

- Ürítse ki a tartályt.
- Tisztítsa meg a készüléket.
- Minden alkatrésznek teljesen száraznak kell lennie a készülék elrakása előtt.
- Egy tiszta, száraz és pormentes, továbbá gyermekek által el nem érhető helyen tárolja gőztisztítót.
- Ne tekerje a hálózati kábelt a készülék vagy a készülék részei köré. A helytelen tekerés károsíthatja a kábel szigetelését és fennáll az áramütés veszélye.
- Csomagolásként erre a célra használható az eredeti csomagolás.

Hibakeresés

Probléma	Hibaelhárítás
Nem működik.	<ul style="list-style-type: none"> – Csatlakoztatta a csatlakozóaljzatban csatlakozódugót? – Kioldott a biztonsági kapcsoló, hogy megvédje a túlmelegedéstől a készüléket. Forduljon szakműhelyhez.
Nem nyomható meg a gőz gomb.	<ul style="list-style-type: none"> – Először nyomja meg a biztonsági kapcsolót annak az oldalra tolásával.
Nem, illetve kevés gőzt fejleszt a készülék.	<ul style="list-style-type: none"> – Elég víz van a tartályban? – Eltömődtek a nyílások? – Megnyomta a gőz gombot? – Elhasználta a gőzt, gőzhevítés közben hozta működésbe a készüléket (világít gőz ellenőrzőlámpa)?
Nem nyitható ki a tartálysapka.	<ul style="list-style-type: none"> – Még nagy nyomás van a tartályban. Nyomja meg a gőz gombot a gőznyomás csökkentésére.

Műszaki adatok

Típus:	GT-HDG-01
Feszültségellátás:	220-240 V, 50-60 Hz
Teljesítmény:	900 - 1050 W
Védelmi osztály:	I
Víztartály befogadóképessége:	kb. 250 ml
Felmelegedési idő:	kb. 3-5 perc
Gőznyomás:	kb. 3 bar
Freccsenő víz ellen védett:	IPX4
Cikkszám:	821863

Mivel termékeinket folyamatosan továbbfejlesztjük, ezért kiviteli és műszaki eltérések lehetségesek.

PDF-fájlként e Kezelési útmutató a **www.gt-support.de** című honlapunkról tölthető le.

Megfelelőségi nyilatkozat



Garantált a termék törvényileg előírt szabványoknak való megfelelése. A teljes megfelelési nyilatkozat az alábbi internetcímen található **www.gt-support.de**.

Hulladékkénti elhelyezés

Csomagolás hulladékkénti elhelyezése



Gondoskodjon a csomagolóanyagok szelektív elhelyezéséről. Vigye a papírt és a kartont a hulladékpapír, míg a fóliákat egy műanyag gyűjtőhelyre.

Gőztisztító hulladékkénti elhelyezése

Az illető ország hatályos előírásainak megfelelően végezze a gőztisztító hulladékkénti elhelyezést. A készülék hulladékkénti elhelyezésekor a töltőt is helyezze el hulladékként.



Tilos a háztartási szemétbe dobni a hulladékokat!

Azt jelenti az áthúzott kuka szimbólum, hogy tilos a háztartási szemétként hulladékként elhelyezni az elektromos és elektronikus készülékeket.

Törvény kötelezi a felhasználókat arra, hogy az élettartamuk végén az elektromos és elektronikus készülékeket a válogatatlan települési hulladéktól elválasztva gyűjtsék. Így biztosított a környezet- és erőforráskímélő hasznosítás.

Azokat az elemeket és akkumulátorokat, amelyek nincsenek az elektromos és elektronikus készülékekbe beépítve és a károsításuk nélkül kivehetőek, a készülékek gyűjtőhelyen való leadása előtt ki kell venni, és az erre célra előírt módon kell azokat hulladékként elhelyezni. Ugyanez vonatkozik a károsításuk nélkül kivehető lámpákra is.

A magán háztartásokból származó elektromos és elektronikus készülékek tulajdonosai a helyi közterületfenntartó vállalatnál vagy a gyártó, illetve a forgalmazó gyűjtőhelyén adhatják le készülékeket. Díjtalan a régi készülékek leadása.

Általában a forgalmazó kötelezett a régi készülékek ingyenes visszavételére szolgáló ésszerű távolságra lévő visszavételi lehetőség biztosítására.

Akkor van a felhasználónak lehetősége a régi készülékek ingyenes leadására, ha hasonló értékű és lényegében azonos funkciójú új készüléket vásárol. Ez a lehetőség magán háztartásokba való szállításkor is rendelkezésre áll



HU

Származási hely: Kína

Gyártó:

Globaltronics GmbH & Co. KG
Bei den Mühren 5
20457 Hamburg
GERMANY

ÜGYFÉLSZOLGÁLAT

821863

Kérjük forduljon a magyarországi
ALDI áruházakhoz.

A FOGYASZTÁSI CIKK TÍPUSA / IZDELEK:
GT-HDG-01

03/2023

3

ÉV JÓTÁLLÁS