

Mamibot

iGLASSBOT W120-P

SI

Robot za čiščenje oken

**Dvojni tip samodejnega pršenja
vode**

NAVODILA ZA UPORABO

V.20230519.

Zahvaljujemo se vam za nakup robotskega čistilnika oken Mamibot W120-P z dvojnimi samodejnimi pršenjem vode.

Upamo, da vam bo W120-P prinesel pametnejši in udobnejši življenjski slog.

Če naletite na kakršno koli težavo, ki ni omenjena tukaj, se obrnite na info@mamibot.com.

Za več podrobnosti obiščite našo uradno spletno stran: <http://www.mamibot.com>.

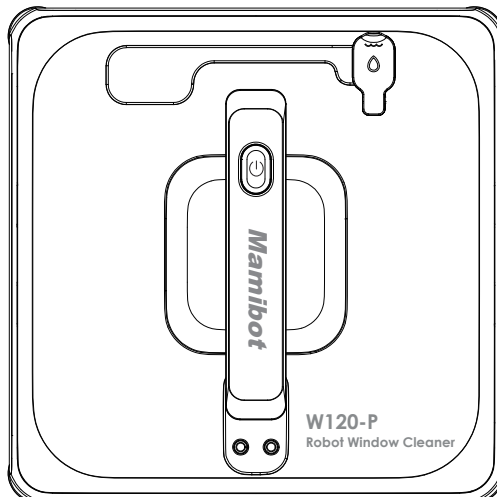

Pred uporabo tega izdelka preberite vsa navodila in jih pravilno shranite za prihodnjo uporabo.

Kazalo

- 2-3 Varnostna navodila in opozorila**
- 4 Specifikacija**
- 5 Kaj je v paketu**
- 6-7 Opis izdelka**
 - Glavna enota
 - Daljinsko
 - Samodejni sistem pršenja vode
- 8 Načini čiščenja**
 - “Z” način čiščenja
 - “N” način čiščenja
 - “Z | N” način čiščenja
- 9-10 Namestitev**
 - Polnjenje
 - Pritrditev čistilne blazinice
 - Napolnite rezervoar za vodo
 - Pritrditev varnostne vrvi
- 11 Za uporabo W120-P**
 - Vklop/izklop
 - Zaženi W120-P
 - Ustavi/Premor/Nadaljuj
 - Po čiščenju vzemite W120-P nazaj
- 11-12 Uporaba aplikacije**
- 12 Vzdrževanje**
- 13 Zavrnitev odgovornosti**
- 13 Garancija izdelka**
- 13 Izključitve**
- 14-15 Odpravljanje težav**
- 15 Recikliranje W120-P**

Varnostna navodila in opozorila

Pozorno preberite vsa navodila in jih imejte pri roki za nastavitvev, uporabo in vzdrževanje W120-P. Vsako delovanje, ki je v nasprotju z naslednjimi navodili, lahko poškoduje napravo ali povzroči telesne poškodbe.

W120-P ne smejo uporabljati otroci. Osebe z zmanjšanimi fizičnimi, senzoričnimi ali duševnimi sposobnostmi ali s pomanjkanjem izkušenj in znanja lahko uporabljajo to napravo le, če so pod nadzorom ali če so prejele navodila o varni uporabi in razumejo, kakšna tveganja so vključena.

Opombe za glavno enoto in komponente

- ▲ Uporabljajte samo originalni adapter, vtič in baterijo. Uporaba drugih vrst bo povzročila okvaro in/ali nevarnost.
- ▲ Uporabite ustrezno električno vtičnico in se prepričajte, da na adapter ali napajalni kabel ni težkih predmetov.
- ▲ Poskrbite za ustrezno prezračevanje okoli adapterja, ko ga uporabljate za delovanje naprave. Ne prekrivajte adapterja s predmeti, ki bi zmanjšali hlajenje.
- ▲ Pred kakršnim koli čiščenjem ali vzdrževanjem vedno izklopite W120-P.
- ▲ Ne uporabljajte W120-P v okolju z visoko vlažnostjo. Adapterja nikoli ne prijemajte z mokrimi rokami.
- ▲ Priključite adapter na ustrezen vir napajanja. Napetostne zahteve najdete na adapterju.
- ▲ Ne uporabljajte pokvarjenega adapterja, napajalnega kabla ali vtiča. Pred čiščenjem ali puščanjem naprave morate iz naprave odstraniti vtič. Vtiča ne izvlecite tako, da povlečete za napajalni kabel.
- ▲ Ne poskušajte servisirati adapterja in baterije. Zamenjajte celotno enoto, če je poškodovana ali izpostavljena visoki vlagi. Za pomoč in vzdrževanje se obrnite na prodajalca Mamibot.
- ▲ Baterija, uporabljena v tej napravi, lahko povzroči požar ali ke mi čne opekline, če z njo ne ravnate pravilno. Ne razstavljajte, ne povzročajte kratkega stika, ne segrevajte nad 40 °C (104 °F) , ali sežiga jte.
- ▲ Ne izpostavljajte svojega W120-P, adapterja in baterije dežju ali prekomerni vlagi in ga hranite stran od tekočin (kot so pijače, pipe ipd.).
- ▲ Izogibajte se izpostavljanju vašega W120-P, adapterja neposredni sončni svetlobi ali viru močne svetlobe in ga hranite stran od virov toplote (kot so radiatorji, grelniki prostorov, peči itd.).
- ▲ Ne postavljajte W120-P v bližino močnih magnetnih polj.
- ▲ Ne uporabljajte ga na razpokanem steklu ali za čiščenje druge površine z neravnimi, ker lahko odpade zaradi nezadostne sesalne moči.
- ▲ Delovanje W120-P pri temperaturi: 0°C – 40 °C (32°F – 104 °F)
- ▲ W120-P je treba uporabljati v skladu z navodili za uporabo.

▲ Proizvajalec ne more prevzeti nobene odgovornosti za kakršno koli škodo ali poškodbe, ki nastanejo zaradi nepravilne uporabe.

Opozorilo

- ▲ Pred uporabo preverite, ali sta varnostna vrv in podaljšek pretrgana.
- ▲ Pred uporabo W120-P pritrdite varnostno vrv in jo privežite na notranjo opremo.
- ▲ Nastavite opozorilno območje za nevarnost spodaj za okna in vrata brez balkona.
- ▲ Baterijo je treba pred uporabo napolniti (na robotu sveti modra lučka).
- ▲ Ne uporabljajte ga v deževnih ali vlažnih dneh.
- ▲ Vključite napravo, preden postavite napravo na steklo.
- ▲ Prepričajte se, da se W120-P lahko prilepi in stoji na stekleni površini, medtem ko ga postavite na steklo.
- ▲ Poskrbite, da boste čistilno blazinico pravilno položili na dno W120-P, da preprečite puščanje vode.
- ▲ W120-P in adapterja ne pršite ali polivajte z vodo.
- ▲ Lase, ohlapna oblačila, prste in vse dele telesa ne približujte odprtina in premikajočim se delom.
- ▲ Ne uporabljajte na območjih z vnetljivimi ali gorljivimi tekočinami, plinom.
- ▲ Popolnoma napolnite (približno 1-2 uri) in izklopite W120-P ter ga postavite v hladnem in suhem prostoru, če ga ne boste uporabljali dlje časa. Napolnite ga vsaj vsake 3 mesece, da se baterija ne izprazni.
- ▲ Vključite stikalo, ko greste na W120-P, da lahko preverite stanje indikatorja.

Specifikacije

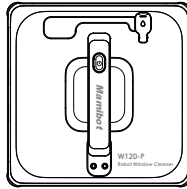

Model izdelka	W120-P
Model izdelka	245*245*78 mm
Neto teža	Približno 1,53 kg
Vhod adapterja	100-240VAC ~ 50/60Hz
Izhod adapterja	24.0V \equiv 3.75A
Nazivna moč	80W
Tip baterije	Li-ionska baterija za polnjenje
Kapaciteta baterije	600mAh
Nazivna napetost baterije	14.8V \equiv
Čas polnjenja	Približno 1-2 uri
Min. uporabna površina	60 x 50 cm
Kapaciteta rezervoarja za vodo	100 ml \pm 10 ml
Delovni hrup	<75dB
Vrsta škropilnega pogona	Motorni pogon
<p>※ Podatki prihajajo iz laboratorija Mamibot Manufacturing USA Inc. Lahko se nekoliko razlikujejo od podatkov uporabnikov, glede na dejanske izdelke. Zaradi stalnega izboljševanja izdelkov si pridržujemo pravico do kakršne koli tehnične in oblikovne spremembe brez predhodnega obvestila.</p>	

Kaj je v paketu

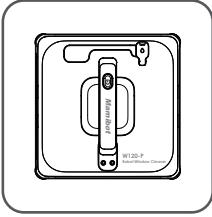

W120-P x 1 kos z varnostno vrvjo

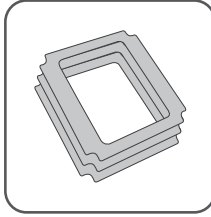

Čistilne blazinice x 2 kosa

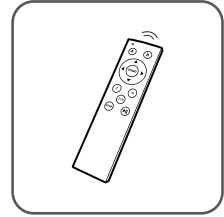

Daljinec x 1 kos

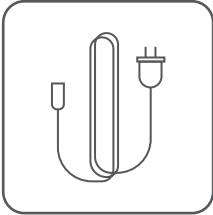

AC vtič x 1 kos
(z napajalnim kablom)

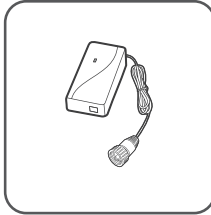

Adapter x 1 kos

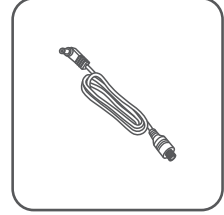

Podaljšek x 1 kos

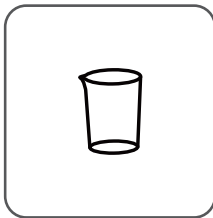

Merilna skodelica x 1 kos



Uporabniški priročnik x 1 kos

Dodatki pri nekaterih modelih so lahko nekoliko drugačni in so odvisni od dejansko prejetih izdelkov.

Opis izdelka**Glavna enota****Stikalo**

Kratek pritisk:

- za začetek/
nadaljevanje
 - Dolg pritisk:
- za vklop/izklop
- W120-P

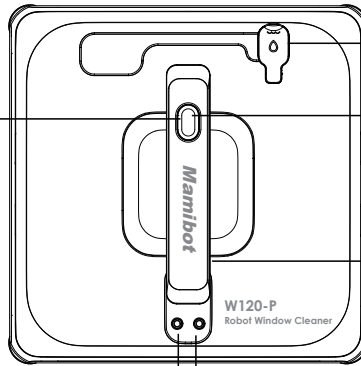

Pokrov rezervoarja za vodo

Ročaj, držalo

LED indikator
Utripajoča rdeča:
Alarm
Modra: Normalno
Sveti rdeča: Polnjenje

Luknja za
napajalni kabel

Luknja za varnostno
vrv

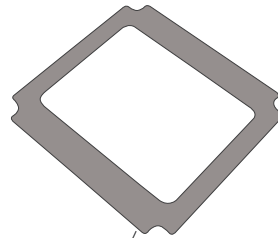
Pogled od zgoraj

Senzor proti padcu

Trakovi

Čistilna
blazinica

Jermen kolesa

LED indikator
Utripajoča rdeča: Alarm
Modra: Normalno
Sveti rdeča: Polnjenje

Pršilna šoba

Odvod zraka

Dovod zraka

Pogled od spodaj

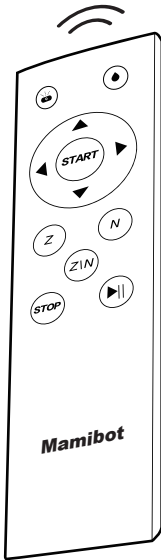

	Stikalo za samodejno/ročno pršenje vode
	Gumb za ročno pršenje
	Ročni premik navzgor
	Ročni premik v levo
	Ročni premik v desno
	Ročno premikanje navzdol
	Gumb za začetek čiščenja
	Samodejni "Z" tip čiščenja
	Vrsta samodejnega čiščenja "N".
	Samodejna vrsta čiščenja "Z" in "N".
	Ustavi čiščenje
	Premor/nadaljuj

Daljinec

Samodejni sistem pršenja vode

Ročni način	Držite in pritisnite stikalo na W120-P, da vklopite W120-P, pritisnite gumb za zagon, privzeto bo prešel v način ročnega brizganja vode, indikator pa sveti modro. Uporabniki lahko pritisnejo gumb za ročno pršenje na daljinskem upravljalniku ali aplikaciji za ročno pršenje vode.
Samodejni način	Pritisnite stikalo za samodejno/ročno brizganje vode v ročnem načinu, W120-P bo prešel v način samodejnega brizganja vode, indikator pa utripa modro. Uporabniki lahko prek aplikacije izberejo interval škropljenja z načinom 3 s, 5 s, 8 s in 10 s (»s« je časovni koeficient, ki ni natančno enak sekundam).
<p>Pozor:</p> <p>Zgornje nastavitve in delovanje so za referenco, pridržujemo si pravico do sprememb nastavitvev in delovanja, ki se lahko spremenijo brez predhodnega obvestila.</p>	

Načini čiščenja

※ Pred čiščenjem se prepričajte, da je rob W120-P 8 cm ali več oddaljen od okenskih okvirjev ali vogalov (kot na sliki stran 11).

Z Način čiščenja »Z«:

Zaženite W120-P na sredini stekla. Najprej bo zaznal okvir navzgor in nato okvir levo, nato pa bo začel čistiti s potjo v obliki črke »Z«.

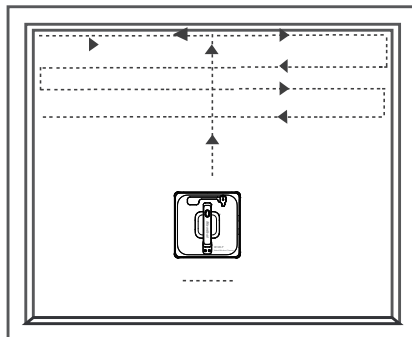

Pot v obliki črke Z

N Način čiščenja "N":

Zaženite W120-P na sredini stekla. Najprej bo zaznal okvir navzgor in nato okvir levo, nato pa bo začel čistiti s potjo v obliki črke "N".

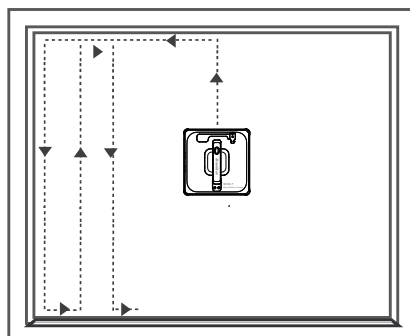

Pot v obliki črke "N".

Z|N Način čiščenja »Z | N«.

Pritisnite gumb na daljinskem upravljalniku ali aplikaciji, W120-P bo očistil steklo s potjo v obliki črke "N" in "Z".

Start : pritisnite gumb za začetek čiščenja.

STOP : pritisnite gumb, da ustavite čiščenje.

▶II : pritisnite gumb za premor/nadaljevanje čiščenja.

Opombe:

- W120-P se po končanem samodejnem čiščenju vrne v začetni položaj, normalno je, da se včasih začetni in povratni položaj nekoliko razlikujeta.
- Pot čiščenja je za referenco, upoštevajte dejanske izdelke.

Namestititev

Polnjenje

Adapter priključite na W120-P, kot je prikazano spodaj, pravilno povežite adapter, AC vtič in podaljšek, kot je prikazano na spodnji sliki:

Indikator polnjenja:

Sveti rdeče: polnjenje

Modra: popolnoma napolnjena po 1-2 urah polnjenja.

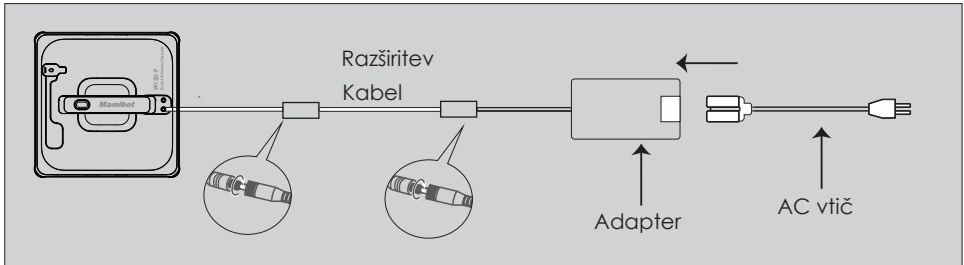

Pritrditev čistilne blazinice

- Uporabite originalne čistilne blazinice, pravilno jih pritrdite na dno W120-P, čistilna blazinica ne sme pokrivati kolesnih jermenov ali senzorjev proti padcu.
- Med uporabo ne pršite preveč vode na čistilne blazinice, da preprečite spolzkost.

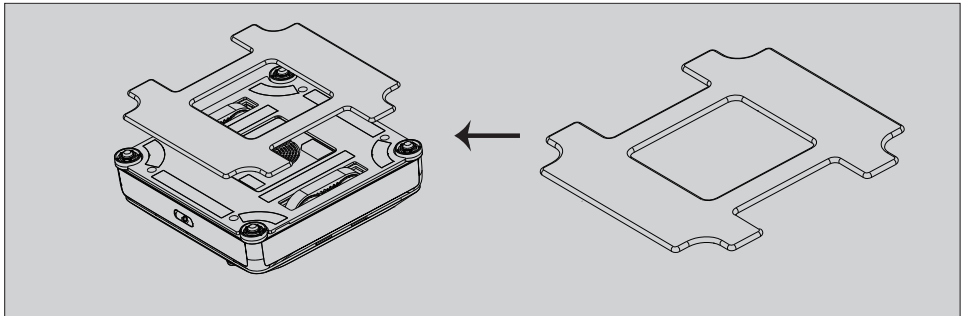

Napolnite rezervoar za vodo

Odprite pokrov rezervoarja za vodo, napolnite rezervoar za vodo s čisto vodo, preden ga zaženete, nato zaprite pokrov.

- V rezervoar za vodo ne dodajte umazane vode ali gostih tekočin.
- V rezervoar za vodo ne dodajajte jedkih ali vnetljivih tekočin.

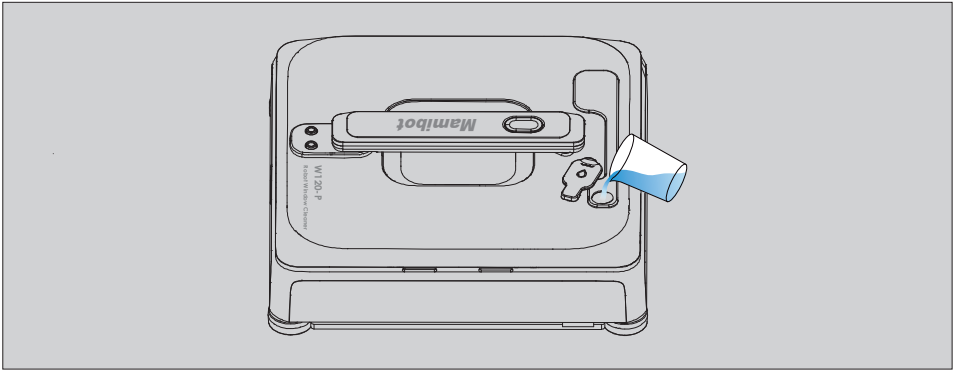

Pritrditev varnostne vrvi

Varnostno vrv je treba pred uporabo trdno privezati na notranjo opremo. Prepričajte se, da je dolžina varnostne vrvi primerna za čiščenje.

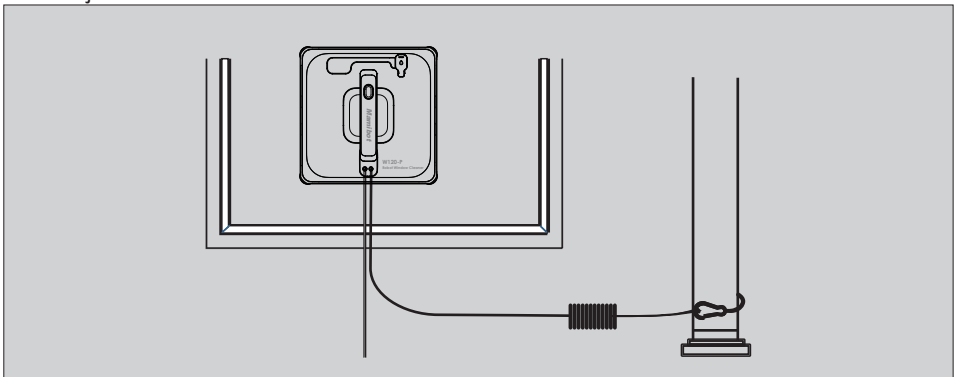

Opomba:

- 1). Preverite varnostno vrv, se prepričajte, da vrv ni poškodovana in da vozel ni ohlapen.
- 2). Pred uporabo nastavite opozorilno območje za nevarnost spodaj za okna in vrata brez balkona.

Uporaba W120-P

* Pred uporabo popolnoma napolnite W120-P.

Vklop/izklop

Priključite W120-P v napajalnik, držite in pritisnite stikalo  na W120-P približno 2 sekundi, da vklopite W120-P, nato postavite W120-P na okensko steklo.

Opomba: Držite in pritisnite stikalo  znova za približno 2 sekundi, da ga izklopite.

Zaženi W120-P

- 1). Pred čiščenjem se prepričajte, da je rob W120-P 8 cm ali več oddaljen od okenskih okvirjev ali vogalov.
- 2). Pritisnite gumb »Start« na daljinskem upravljalniku ali aplikaciji, da začnete čistiti.

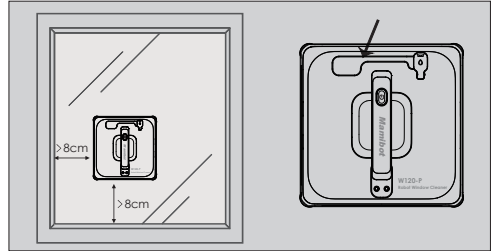

Ustavi/Premor/Nadaljuj

- 1). Ko W120-P čisti, pritisnite gumb STOP na daljinskem upravljalniku, da ga ustavite.
- 2). Ko W120-P čisti, pritisnite gumb Pause na daljinskem upravljalniku, da ga začasno ustavite, in ga znova pritisnite, da nadaljujete s čiščenjem.

※ Uporabniki lahko W120-P upravljajo tudi prek aplikacije.

Po čiščenju vzemite W120-P nazaj

W120-P se bo po končanem čiščenju samodejno vrnil na začetno točko. Ko je čiščenje končano, se oglasi pisk.

- 1). Z daljinskim upravljalnikom premaknite W120-P na dosegljivo lokacijo;
- 2). Primite ročaj in varnostno vrv, pritisnite stikalo na W120-P za 2 sekundi, nato ga snemite z okna;
- 3). Očistite blazinice pravočasno in jih posušite za prihodnjo uporabo;
- 4). Izpraznite rezervoar za vodo, če ga dlje časa ne boste uporabljali.

Uporaba APP

Skenirajte kodo QR ali iskanje

»iGLASSBOT« iz trgovine Apple ali Google play za prenos aplikacijo.

Sistem iOS:

Zahteva iOS 7.0 ali novejši.

Združljivo z napravami iPhone, iPad in iPod touch.

Android System



iGLASSBOT

iOS System



iGLASSBOT

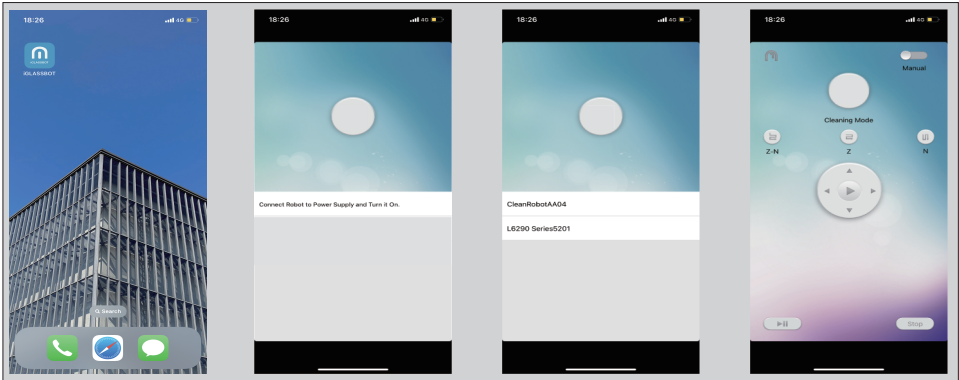

Slika. 1

Slika. 2

Slika. 3

Slika. 4

Sistem Android:

Zahteva Android 4.3 ali novejši.

1. Odprite aplikacijo »iGLASSBOT« kot na sliki 1.
2. Vklopite stikalo W120-P in ga položite na steklo.
3. Uporabite aplikacijo za iskanje W120-P, dobila bo vročo točko W120-P.
4. Tapnite dostopno točko (CleanRobot XXXX, aplikacija bo seznanjena z W120-P, nato odprite nadzorno ploščo aplikacije, kot je prikazano na 4. sliki
5. Uporabite aplikacijo za nadzor robota.

*** Vmesnik se lahko razlikuje od dejanskega vmesnika zaradi izboljšav, odvisno od dejanskih izdelkov.**

Vzdrževanje

1. Po vsakem čiščenju operite čistilne blazinice in jih posušite za prihodnjo uporabo.
2. Očistite pas z mehko in vlažno krpo, nato pa ga posušite.
3. Redno obrišite dovod zraka.

Zavrnitev odgovornosti

Proizvajalec ne daje nobenih izjav ali jamstev, izrecnih ali implicitnih, v zvezi z vsebino tega dokumenta in izrecno zavrača kakršna koli jamstva, primernost za prodajo ali primernost za kateri koli poseben namen. Poleg tega si proizvajalec pridržuje pravico do popravka te publikacije in do občasnih sprememb vsebine, ne da bi bilo to podjetje dolžno obvestiti osebo o takšni reviziji ali spremembah.

Kraj in varnost uporabe tega orodja za čiščenje stekla mora uporabnik presoditi in biti odgovoren. Upoštevati pa morate tudi navodila v tem uporabniškem priročniku.

Garancija izdelka

- W120-P ima 1-letno omejeno garancijo za izvirne napake v izdelavi ali materialu.
- Garancija velja le za pooblaščen distributerje Mamibota.
- Nepravilna uporaba ali uporaba, ki ni v skladu z uporabniškim priročnikom, razveljavi garancijo.
- Uporaba višje sile bo neveljavna.
- Običajna zmanjšanja, kot je staranje baterije, staranje krpe za brisanje, niso zajamčena.

Opomba:

Zamenjajte baterijo po 1 letu od nakupa.

Ob zahtevku shranite in predložite dokazilo o nakupu, S/N.

Izključitve

Ta garancija bo samodejno postala nična in neveljavna in ne bo veljala za izdelke, če:

Običajna obraba in oprema (npr. čistilna krpa, varnostna vrv itd.).

Zmanjšanje časa praznjenja baterije zaradi starosti ali uporabe baterije. Potek garancije.

Škoda, ki jo povzroči nesreča, zloraba ali napačna uporaba.

Škoda zaradi višje sile.

Ni zapisa o nakupu.

Drugi pogoji, ki niso zajeti v garanciji.

Odpravljanje težav

Motnja	Možni vzroki	Rešitve
W120-P postane spolzka ali deluje v nepravilnem vzorcu.	<ol style="list-style-type: none"> 1. Steklo je preveč umazano ali premokro. 2. Čistilna blazinica je preveč umazana ali premokra. 	<ol style="list-style-type: none"> 1. Zamenjajte čistilno blazinico. 2. Čiščenje pogonskih koles. 3. Z daljinskim upravljalnikom ga znova zaženite ročno.
W120-P se ustavi z utripajočo rdečo indikatorsko lučko.	Nezadostna sesalna moč.	<ol style="list-style-type: none"> 1. Preverite, ali je čistilna blazinica pravilno pritrjena, pravilno jo zamenjajte. 2. Preverite, ali je steklo razpokano, med uporabo se izogibajte razpokam. 3. Preverite, ali so okvirji z neravnim/gumijastim delom, uporabite daljinski upravljalnik ali aplikacijo za ročno upravljanje W120-P in ga med čiščenjem držite stran od neravnega/gumijastega dela.
W120-P po vklopu ni mogoče zagnati ali deluje nepravilno.	Nenormalen senzor zaznavanja robov.	<ol style="list-style-type: none"> 1. Odstranite čistilno blazinico in ga znova pritrdite in se prepričajte, da je nameščen natančno v območju ježka in ne prekriva senzorjev za zaznavanje robov. 2. V telefonu odprite aplikacijo, jo povežite z robotom in ugotovite, ali so RDEČI znaki na vogalih vmesnika aplikacije (rdeči znaki na vmesniku aplikacije pomenijo, da senzor robov ne deluje pravilno). 3. Okvara senzorjev za zaznavanje robov, kontaktirajte poprodajno službo.
Rdeča indikatorska lučka utripa, brenčalo zapiska enkrat na sekundo.	Nepravilna priključitev napajalnika.	Preverite, ali je vtič dobro priključen, ali so vijaki podaljškov trdno priviti.
Rdeči in modri indikator utripata.	Okvara strojne opreme.	Obrnite se na poprodajno službo.
Daljinec ne deluje.	<ol style="list-style-type: none"> 1. V notranjosti ni baterije ali pa je baterija v daljinskem upravljalniku nizka. 2. Daljinski upravljalnik je pokvarjen. 	<ol style="list-style-type: none"> 1. V notranjosti ni baterije ali pa je baterija v daljinskem upravljalniku šibka. 2. Daljinski upravljalnik je pokvarjen.
W120-P se je zagodzil na steklenih okvirjih.	Napačna ocena zaznavanja robov.	Najprej zaustavite W120-P, rahlo povlecite robota na dosegljivo mesto.
Rdeča in modra lučka sveti, brez piskov.	W120-P ni pravilno prilepljen na steklo.	Ročno položite W120-P na steklo in se prepričajte, da se dobro drži.

Med uporabo rdeči indikatorji dvakrat utripnejo.	Senzor robov zazna steklo brez okvirja.	Normalno je, če gre za čiščenje stekla brez okvirja. Ni priporočljivo za uporabo na steklu brez okvirja.
Skripajoč zvok pri uporabi.	Steklo je presuho ali pa so senzorji za zaznavanje robov preveč umazani.	1. Pred uporabo čistilne blazinice popržite z malo vode. 2. Očistite senzorje za zaznavanje robov in jih ponovno uporabite.
W120-P se po čiščenju ne vrne na začetno točko.	Indeks trenja stekla je drugačen.	Z daljinskim upravljalnikom upravljajte napravo, da se vrneta na dosegljivo lokacijo.
W120-P se vrti.	Steklo je čisto. Okenski okvir ima razpoke.	1. Prosimo, ne čistite očiščenega stekla. 2. W120-P ni primeren za čiščenje okenskega stekla, če ima okvir razpoke.

Če po izvedbi navedenih ukrepov še vedno obstaja težava z W120-P, se za pomoč obrnite na servisni center.

Recikliranje W120-P



Simbol na izdelku ali na njegovi embalaži pomeni, da z izdelkom ni dovoljeno ravnati kot z gospodinjskimi odpadki. Namesto tega ga odnesite na ustrezno zbirno mesto za recikliranje električne in elektronske opreme. Če zagotovite, da bo ta izdelek pravilno odstranjen, boste pomagali preprečiti morebitne negativne posledice za okolje in zdravje ljudi, ki bi jih sicer lahko povzročilo neustrezno ravnanje z odpadki tega izdelka. Za podrobnejše informacije o recikliranju tega izdelka se obrnite na lokalno občino, službo za odvoz gospodinjskih odpadkov ali trgovino, kjer ste izdelek kupili.



Izdelek je bil testiran in ugotovljeno je bilo, da je v skladu z:
Direktivo 2014/53/EU,
Direktiva RoHS 2.0 (EU) 2015/863.

Pridržujemo si pravico do sprememb besedila, dizajna in tehničnih specifikacij, ki se lahko spremenijo brez predhodnega obvestila.

Proizvajalec:

Mamibot Manufacturing (Shanghai) Co.,Ltd.
North 21th, No.1 Building, LN1040 Caoyang Rd, Shanghai, P.R.C.

Nadzira:

Mamibot Manufacturing USA Inc.
One Commerce Center, 1201 Orange St, Wilmington, DE 19899 USA
Tel: 001 302-428-9888 sales@mamibot.com www.mamibot.com