

Art. No. 7003200
7803200
7903200



GB Instruction Manual

DE Bedienungsanleitung

| Product | Art.No.: |
|--|----------|
| Base station + wireless 7-in-1 Sensor | 7003200 |
| Only 7-in-1 Sensor | 7803200 |
| Only Base station | 7903200 |

DE Besuchen Sie unsere Website über den folgenden QR Code oder Weblink um weitere Informationen zu diesem Produkt oder die verfügbaren Übersetzungen dieser Anleitung zu finden.

EN Visit our website via the following QR Code or web link to find further information on this product or the available translations of these instructions.

FR Si vous souhaitez obtenir plus d'informations concernant ce produit ou rechercher ce mode d'emploi en d'autres langues, rendez-vous sur notre site Internet en utilisant le code QR ou le lien correspondant.

NL Bezoek onze internetpagina via de volgende QR-code of weblink, voor meer informatie over dit product of de beschikbare vertalingen van deze gebruiksaanwijzing.

ES ¿Desearía recibir unas instrucciones de uso completas sobre este producto en un idioma determinado? Entonces visite nuestra página web utilizando el siguiente enlace (código QR) para ver las versiones disponibles.

IT Desidera ricevere informazioni esaustive su questo prodotto in una lingua specifica? Venga a visitare il nostro sito Web al seguente link (codice QR Code) per conoscere le versioni disponibili.

RU Посетите наш сайт, отсканировав QR-код, или перейдите ссылке, чтобы больше узнать об этом товаре или скачать руководство по эксплуатации на другом языке.



www.bresser.de/P7003200



www.bresser.de/P7803200



www.bresser.de/P7903200



GARANTIE · WARRANTY · GARANTÍA · GARANZIA · ГАРАНТИЯ



www.bresser.de/warranty_terms

WORKS WITH:



<https://proweatherlive.net>

APP DOWNLOAD:



www.bresser.de/download/ProWeatherLive

Apple and the Apple logo are trademarks of Apple Inc., registered in the U.S. and other countries. App Store is a service mark of Apple Inc., registered in the U.S. and other countries. Google Play and the Google Play logo are trademarks of Google Inc.

TABLE OF CONTENTS

EN

- 1. INTRODUCTION 41
 - 1.1 QUICK START GUIDE 42
- 2. PRE INSTALLATION 42
 - 2.1 CHECKOUT 42
 - 2.2 SITE SELECTION 42
- 3. GETTING STARTED 43
 - 3.1 WIRELESS 7-IN-1 SENSOR 43
 - 3.1.1 INSTALL WIND VANE 43
 - 3.1.2 INSTALL RAIN GAUGE FUNNEL 44
 - 3.1.3 INSTALL BATTERIES 44
 - 3.1.4 SENSOR ARRAY INSTALLATION 44
 - 3.1.5 DIRECTION ALIGNMENT 46
 - 3.1.6 POINTING THE WIRELESS 7-IN-1 SENSOR TO SOUTH 46
 - 3.2 SYNCHRONIZING ADDITIONAL SENSOR(S) (OPTIONAL) 46
 - 3.3 RECOMMENDATION FOR BEST WIRELESS COMMUNICATION 47
 - 3.4 SETUP THE CONSOLE 48
 - 3.4.1 POWER UP THE DISPLAY CONSOLE 48
 - 3.4.2 SETUP DISPLAY CONSOLE 49
 - 3.4.3 SYNCHRONIZING WIRELESS 7-IN-1 SENSOR 49
 - 3.4.4 DATA CLEARING 49
 - 3.5 TABLE STAND INSTALLATION 49
- 4. DISPLAY CONSOLE FUNCTIONS AND OPERATION 50
 - 4.1 SCREEN DISPLAY 50
 - 4.2 DISPLAY CONSOLE KEYS 50
 - 4.3 CONSOLE FEATURES 51
 - 4.3.1 MULTI-DAY WEATHER FORECAST FOR TODAY & NEXT 3 DAY 51
 - 4.3.2 HIGH / LOW TEMPERATURE FORECAST FOR TODAY & NEXT 3 DAYS 52
 - 4.3.3 AVERAGE TEMPERATURE FORECAST WITH CHANCE OF RAIN FOR TODAY & NEXT 3 DAYS 52
 - 4.3.4 OUTDOOR TEMPERATURE, HUMIDITY & TEMPERATURE INDEX 53
 - 4.3.5 INDOOR / CHANNELS TEMPERATURE & HUMIDITY 54
 - 4.3.6 MULTI-CHANNEL AND SCROLL MODE FOR OPTIONAL SENSORS 54
 - 4.3.7 WATER LEAK (OPTIONAL LEAK SENSOR) 55
 - 4.3.8 WIND 55
 - 4.3.9 BAROMETRIC PRESSURE 57
 - 4.3.10 RAIN 57
 - 4.3.11 LIGHT INTENSITY, UV INDEX & SUNBURN TIME 58
 - 4.3.12 MAXIMUM / MINIMUM RECORDS 58
 - 4.3.13 MOON PHASE 59
 - 4.3.14 WIRELESS SENSOR SIGNAL RECEIVING 59
 - 4.3.15 TIME SYNCHRONIZE STATUS 59
 - 4.3.16 WI-FI CONNECTION STATUS 59
 - 4.4 OTHER SETTING 60
 - 4.4.1 TIME, DATE AND GENERAL SETTING 60
 - 4.4.2 SETTING ALARM TIME 60
 - 4.4.3 UNIT SETTING 61
 - 4.4.4 BACK LIGHT 61
- 5. CREATE PROWEATHERLIVE (PWL) ACCOUNT & SETUP WI-FI CONNECTION OF CONSOLE 62
 - 5.1 CREATE PWL ACCOUNT AND ADD NEW DEVICE IN PWL 62
- 6. CONNECT CONSOLE TO WI-FI 63
 - 6.1 CONSOLE IN ACCESS POINT MODE 63
 - 6.2 CONNECT TO THE CONSOLE 64
 - 6.3 SETUP THE WEATHER SERVER CONNECTION 65
 - 6.4 ADVANCE SETTING IN WEB INTERFACE 66
 - 6.4.1 CALIBRATION 67

| | |
|---|----|
| 7. PROWEATHERLIVE (PWL) LIVE DATA & OPERATION | 67 |
| 7.1 VIEW LIVE DATA | 67 |
| 8. MAINTENANCE | 67 |
| 8.1 FIRMWARE UPDATE | 67 |
| 8.1.1 FIRMWARE UPDATE STEP | 68 |
| 8.2 BATTERY REPLACEMENT | 68 |
| 8.2.1 RE-PAIRING THE SENSOR(S) MANUALLY | 68 |
| 8.3 RESET AND FACTORY RESET | 68 |
| 8.4 WIRELESS 7-IN-1 SENSOR ARRAY MAINTENANCE | 69 |
| 9. TROUBLESHOOT | 69 |
| 10. SPECIFICATIONS | 70 |
| 10.1 CONSOLE | 70 |
| 10.2 WIRELESS 7-IN-1 SENSOR | 72 |
| 11. DISPOSAL | 72 |
| 12. EC DECLARATION OF CONFORMITY | 72 |
| 13. UKCA DECLARATION OF CONFORMITY | 72 |
| 14. WARRANTY & SERVICE | 72 |

ABOUT THIS INSTRUCTION MANUAL



These operating instructions are to be considered a component of the device.

Please read the safety instructions and the operating instructions carefully before use.

Keep these instructions for renewed use at a later date. When the device is sold or given to someone else, the instruction manual must be provided to the new owner/user of the product.

This product is intended only for private use. It was developed as an electronic medium for the use of multimedia services.

GENERAL WARNINGS



RISK OF CHOKING!

Keep packaging material, like plastic bags and rubber bands, out of the reach of children, as these materials pose a choking hazard.



RISK OF ELECTRIC SHOCK!

This device contains electronic components that operate via a power source (batteries). Children should only use the device under adult supervision. Only use the device as described in the manual; otherwise, you run the risk of an electric shock.



RISK OF CHEMICAL BURN!!

Leaking battery acid can lead to chemical burns. Avoid contact of battery acid with skin, eyes and mucous membranes. In the event of contact, rinse the affected region immediately with a plenty of water and seek medical attention.



RISK OF FIRE/EXPLOSION!

Use only the recommended batteries. Do not short-circuit the device or batteries, or throw them into a fire. Excessive heat or improper handling could trigger a short-circuit, a fire or an explosion.

! NOTE!

Do not disassemble the device. In the event of a defect, please contact your dealer. The dealer will contact the Service Centre and can send the device in to be repaired, if necessary.

Do not immerse the unit in water.

Do not subject the unit to excessive force, shock, dust, extreme temperature or high humidity, which may result in malfunction, shorter electronic life span, damaged batteries and distorted parts.

Use only the recommended batteries. Always replace weak or empty batteries with a new, complete set of batteries at full capacity. Do not use batteries from different brands or with different capacities. Remove the batteries from the unit if it has not been used for a long time.

The manufacturer is not liable for damage related to improperly installed batteries!

1. INTRODUCTION

Thank you for choosing the 4Cast WIFI Weather Center with 7-in-1 Multisensor. This system offers a 4-day forecast and many advanced features for weather observers, such as the ProWeatherLive (PWL) cloud service, which provides online weather forecasts and conditions for your area on your console, while receiving your personal weather data that you can view at any time on the PWL website or app. The professional 7-in-1 wireless multi-sensor integrates temperature, humidity, wind, rain, UV and light sensors to monitor your local weather conditions at all times and transmit this data to your console via wireless radio frequency technology. This system also supports up to 7 thermo-hygro sensors and other optional sensors, such as water leak sensors, allowing you to monitor all your environmental conditions with one system and one app.



1.1 QUICK START GUIDE

The following Quick Start Guide provides the necessary steps to install and operate the weather station, and upload to the Internet, along with references to the pertinent sections.

| Step | Description | Section |
|------|--|---------------|
| 1 | Power up the 7-in-1 sensor array | 3.1.3 |
| 2 | Power up the display console and pair with sensor array | 3.4 |
| 3 | Manually set date and time (This part is unnecessary if the weather station is connected to PWL later) | 4.4.1 |
| 4 | Reset the rain to zero | 4.3.10.2 |
| 5 | Create account and register weather station at PWL | 5 |
| 6 | Connect weather station to WiFi | 6.1, 6.2, 6.3 |

2. PRE INSTALLATION

2.1 CHECKOUT

Before permanently install your weather station, we recommend the user to operate the weather station at a location which is easy to access to. This will allow you to get familiar with the weather station functions and calibration procedures, to ensure proper operation before installing it permanently.

2.2 SITE SELECTION

Before installing the sensor array, please consider the followings;

1. Rain gauge must be clean every few months
2. Batteries must be changed every 2 to 2.5 years
3. Avoid radiant heat reflected from any adjacent buildings and structures. Ideally, the sensor array should be installed at 1.5m (5') from any building, structure, ground or roof top.
4. Choose an area of open space in direct sunlight without any obstruction of rain, wind, and sunlight.
5. Transmission range between sensor array and display console could reach a distance of 150m (or 450 feet) at line of sight, providing there are no interfering obstacles in between or nearby such as trees, towers, or high voltage line. Check the reception signal quality to ensure good reception.
6. Household appliance such as fridge, lighting, dimmers may pose Electro-magnetic interference (EMI), while Radio Frequency Interference (RFI) from devices operating in the same frequency range may cause signal intermittent. Choose a location at least 1-2 meter (3-5 feet) away from these interference sources to ensure best reception.

3. GETTING STARTED

EN

3.1 WIRELESS 7-IN-1 SENSOR

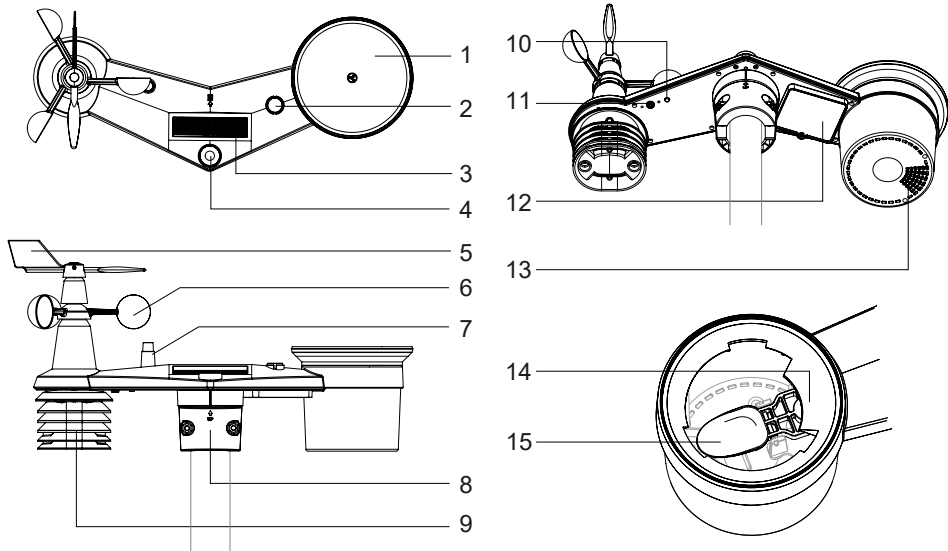

- | | | |
|-----------------------|---|--------------------|
| 1. Rain collector | 7. Antenna | 12. Battery door |
| 2. Balance indicator | 8. Mounting clamp | 13. Drain holes |
| 3. Solar panel | 9. Radiation shield and thermo-hygro sensor | 14. Rain sensor |
| 4. UVI / light sensor | 10. Red LED indicator | 15. Tipping bucket |
| 5. Wind vane | 11. [RESET] key | |
| 6. Wind cups | | |

3.1.1 INSTALL WIND VANE

With reference to photo below, (a) locate and align the flat are on the wind vane shaft to the flat surface on the wind vane and push the vane onto the shaft. (b) tighten the set screw with a precision screwdriver.

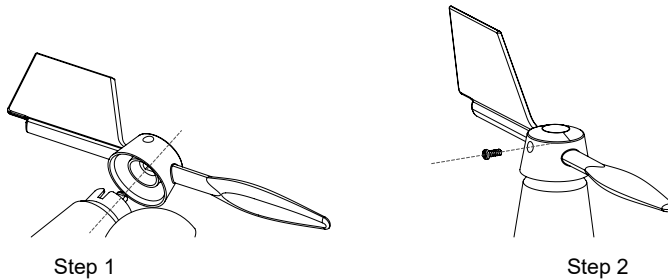

3.1.2 INSTALL RAIN GAUGE FUNNEL

Install the rain gauge funnel and rotate clockwise to lock the funnel to the sensor array.

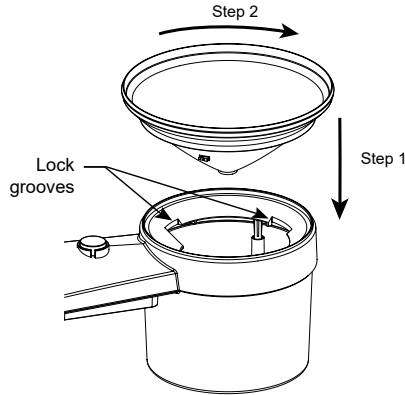

3.1.3 INSTALL BATTERIES



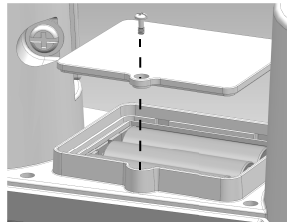





Unscrew the battery door at bottom of unit. Insert the 3 AA batteries (non-rechargeable) according to the +/- polarity indicated. The red LED indicator on the back of the sensor array will turn on, and then begin flashing every 12 seconds.

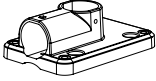

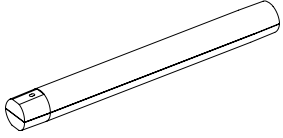
NOTE:

We recommend using non-rechargeable Lithium AA batteries for cold weather climate, but normally Alkaline batteries are sufficient for use in most weather condition.

3.1.4 SENSOR ARRAY INSTALLATION MOUNTING KIT SET

| | | |
|---|---|--|
|  |  |  |
| 1. Pole mounting stand x 1 | 2. Mounting clamp x 1 | 3. Plastic pole x 1 |
|  |  |  |
| 4. screws x 4 | 5. Hex nuts x 4 | 6. Flat washers x 4 |
|  |  |  |
| 7. screw x 1 | 8. Hex nut x 1 | 9. Rubber pads x 4 |

PLASTIC MOUNTING INSTALLATION

EN

1. Fasten the plastic pole onto your fix pole with mounting base, clamp, washers, screws and nuts. Following below 1a, 1b, 1c sequences:

1a. Insert the plastic pole into the hole of the mounting stand, and then secure it with the screw and nut.

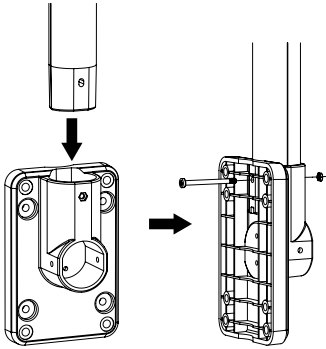

1c. Fasten the mounting stand and clamp together onto a fix pole with 4 long screws and nuts.

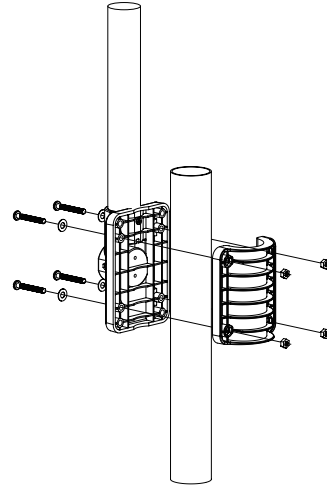

1b. Apply 2 rubber pads on the mounting clamp.

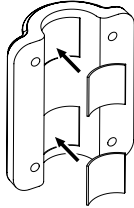

2. Apply 2 rubber pads on the inner sides of the mounting base and clamp of the sensor-array, and loosely fasten them together.
3. Place the sensor-array over the mounting pole and align it to North direction before fastening the screws.

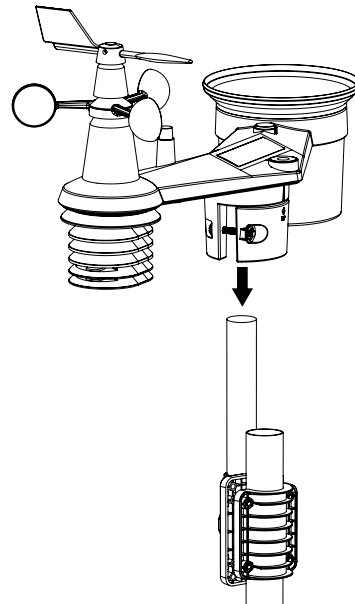
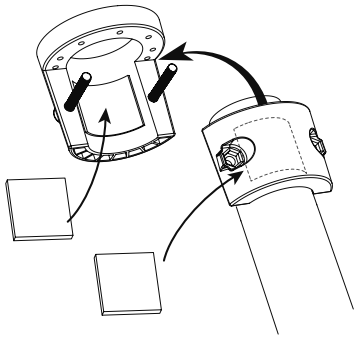

NOTE:

- Any metal object can attract lightning strikes, including your sensor-array mounting pole. Never install sensor-array in stormy days.
- If you want to install a sensor-array on a house or building, consult a licensed electrical engineer to ensure proper grounding. Direct lightning impact on a metal pole can damage or destroy your home.
- Installing the sensor at high location may result in personal injury or death. Perform as many initial inspections and operations as possible on the ground and in buildings or houses. Only install the sensor-array on clear, dry days.

3.1.5 DIRECTION ALIGNMENT

Install the wireless 7-in-1 sensor in an open location with no obstructions above and around the sensor for accurate rain and wind measurement.

Locate the North (N) marker on top of the 7-in-1 sensor and align the marker to point North upon final installation with a compass or GPS. Tighten the mounting bracket around a 30 to 40 mm diameter pole (not included) using two screw and nuts provided.

Use the bubble level on the 7-in-1 sensor to make sure the sensor is completely level for proper measurement of rainfall, UV and light intensity.

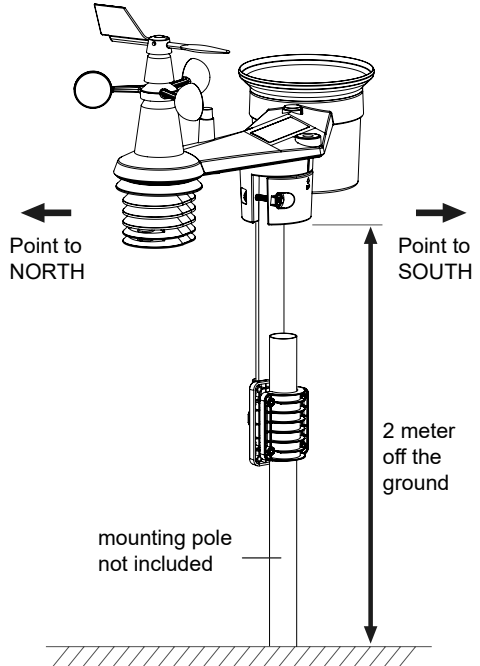

3.1.6 POINTING THE WIRELESS 7-IN-1 SENSOR TO SOUTH

The outdoor 7-IN-1 sensor is calibrated to point to North for the maximum accuracy. However, for the user's convenience (e.g. users in the Southern hemisphere), it is possible to use the sensor with the wind vane pointing to South.

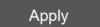
1. Install the 7-IN-1 wireless sensor with its wind meter end pointing to South. (Please refer to **section 3.1.4** for mounting details)
2. Select "S" in hemisphere section of the setup UI setup page. (Please refer to **section 6.3** for setup details)
3. Press  icon to confirm and exit.

NOTE:



Changing the hemisphere setting will automatically switch the direction of the moon phase on the display.

3.2 SYNCHRONIZING ADDITIONAL SENSOR(S) (OPTIONAL)

This console can display the data from additional sensors and upload to ProWeatherLive (PWL) cloud server for user to view the data in PWL website and App. Please contact your local retailer for details of difference sensors.

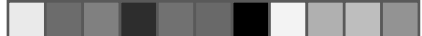
Some of these sensors are multi-channel. Before inserting the batteries, set the channel number if channel slide switch is located at back of sensors (inside battery compartment). For their operations please refer to the manuals that come with the products.

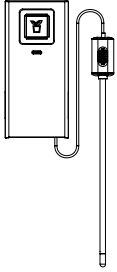
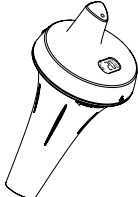
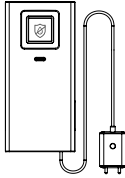

| NUMBER OF CHANNEL | DESCRIPTION | IMAGE |
|-------------------|---|--|
| Up to 7 sensors | Thermo-Hygrometer sensor |  |
| | High Precision Thermo-Hygrometer sensor |  |
| | Soil Moisture and Temperature Sensor |  |
| | Pool Sensor |  |
| Up to 7 sensors | Water leak sensor |  |

3.3 RECOMMENDATION FOR BEST WIRELESS COMMUNICATION

Effective wireless communication is susceptible to noise interference in the environment, and distance and barriers between the sensor transmitter and the display console.

1. Electromagnetic interference (EMI) – these may be generated by machinery, appliances, lighting, dimmers and computers, etc. So please keep your display console 1 or 2 meters away from these items.
2. Radio-frequency interference (RFI) – if you have other devices operating on 868 MHz, you might experience communication intermittent. Please re-located your transmitter or display console to avoid signal intermittent problem.
3. Distance. Path loss occurs naturally with distance. This device is rated to 150m (450 feet) by line of sight (in interference free environment and without barriers). However, typically you will get 30m (100 feet) maximum in real life installation, which includes passing through barriers.

- Barriers. Radio signal are blocked by metal barriers such as aluminum cladding. Please align the sensor array and display console to get them in clear line of sight through window if you have metal cladding.

The table below show a typical level of reduction in signal strength each time the signal passed through these building materials

| MATERIALS | SIGNAL STRENGTH REDUCTION |
|------------------------|---------------------------|
| Glass (untreated) | 10 ~ 20% |
| Wood | 10 ~ 30% |
| Plasterboard / drywall | 20 ~ 40% |
| Brick | 30 ~ 50% |
| Foil insulation | 60 ~ 70% |
| Concrete wall | 80 ~ 90% |
| Aluminum siding | 100% |
| Metal wall | 100% |

Remarks: RF signal reduction for reference

3.4 SETUP THE CONSOLE

Follow the procedure to setup the console connection with sensor(s) and WI-FI.

3.4.1 POWER UP THE DISPLAY CONSOLE

- Install the back-up CR2032 battery (Optional).

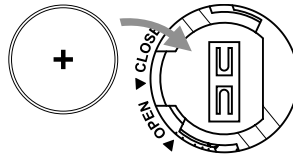

- Connect the display console power jack to AC power with the adaptor included.

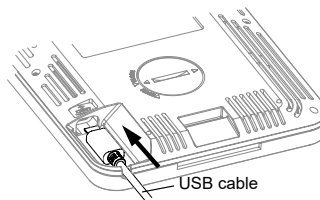

NOTE:

- The backup battery can backup: Time & Date & Max/Min weather records, rainfall records, Alert setting values, offset value of weather data and sensor(s) channel history.
- The built-in memory can backup: WI-FI setting, Hemisphere setting, Calibration values, and Sensor ID of paired sensor(s).
- Please always remove the back-up battery if the device is not going to be used for a while. Please keep in mind that even when the device is not in use, certain settings, such as the clock, alert settings and records in its memory, will still drain the back-up battery.

3.4.2 SETUP DISPLAY CONSOLE

1. Once the console power up, all the segments of the LCD will be shown.
2. When you power up the console for the first time, and the console is not in AP mode (flashing "AP" and "Wi-Fi" icons), press and hold the [**SENSOR / WI-FI**] key for 6 seconds to enter AP mode manually. Follow section 6 to setup the WI-FI connection.

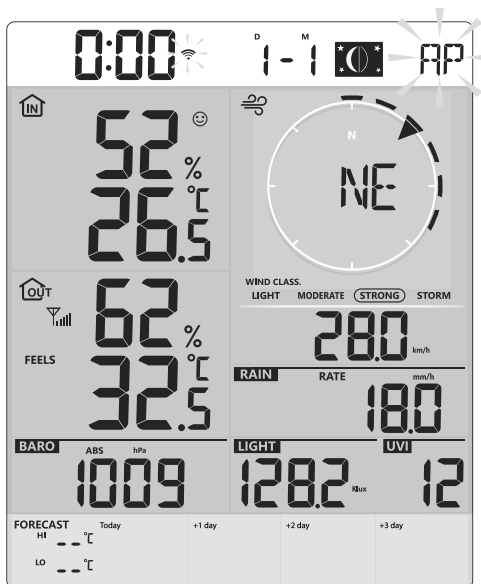

Start up screen (with 7-in-1 sensor connected)

NOTE:

If no display appears when power up the console, you can press [**RESET**] key by using a pointed object. If this process still not work, you can remove the backup battery and unplug the adapter then re-power up the console again.

3.4.3 SYNCHRONIZING WIRELESS 7-IN-1 SENSOR

Immediately after power up the console, while still in synchronization mode, the 7-in-1 sensor can be paired to the console automatically (as indicated by the flashing antenna Υ). User may also manually restart the synchronization mode by pressing the [**SENSOR / WI-FI**] key. Once they are paired up, the sensor signal strength indicator and weather reading will appear on your console display.

3.4.4 DATA CLEARING

During installation of the wireless 7-in-1 sensor, the sensors were likely to be triggered, resulting in erroneous rainfall and wind measurements. After the installation, user may clear out all the erroneous data from the display console. Simply press the [**RESET**] key once to re-start the console.

3.5 TABLE STAND INSTALLATION

The unit is designed for desktop or wall mount for easy viewing. Follow the steps to hook the table stand on the bottom of the console.

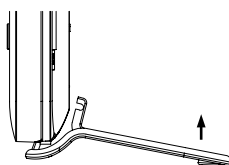

Step 1

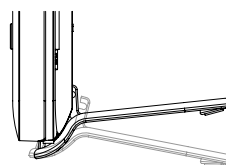

Step 2

4. DISPLAY CONSOLE FUNCTIONS AND OPERATION

4.1 SCREEN DISPLAY

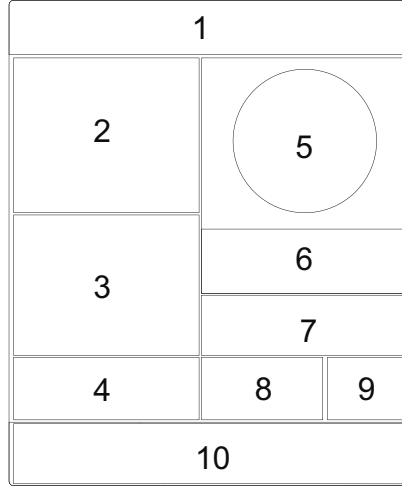
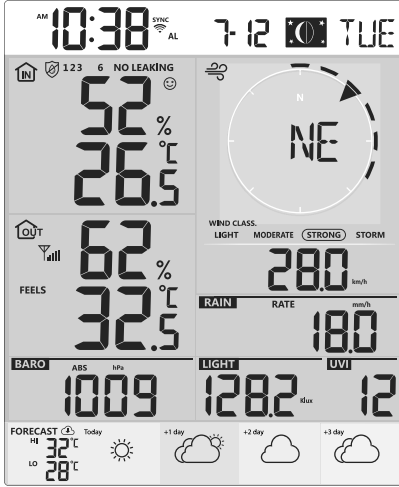

1. Time & Date, moon phase
2. Indoor / CH temperature & humidity
3. Outdoor temperature & humidity
4. Barometer
5. Wind direction

6. Wind speed
7. Rainfall & Rain rate
8. Light intensity
9. UV index
10. Today and 3 days Weather forecast

4.2 DISPLAY CONSOLE KEYS

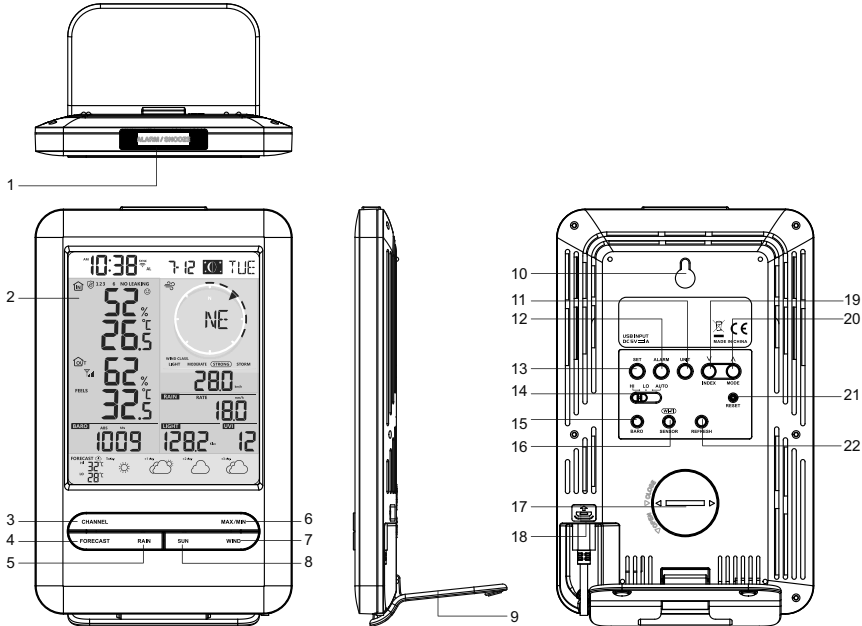















| No. | Key / Part Name | |
|-----|-----------------------|---|
| 1 | ALARM/SNOOZE/ | During alarm, press to stop the alarm, press and hold for 2 seconds to stop current snooze. |
| 2 | Display screen | |

| | | | |
|----|----------------------------|--|-----------|
| 3 | CHANNEL | Press this button to switch between indoor and channels readings | EN |
| 4 | FORECAST | Press to view the HI/LO temperature from today to next 3 days | |
| 5 | RAIN | Press to switch between Rain Rate, rainfall | |
| 6 | MAX / MIN | Press to switch between maximum and minimum values of Daily and Since last reset | |
| 7 | WIND | Press to switch between average wind speed, wind gust and Beaufort Scale Press and hold 2 seconds to switch wind direction between language and 360 bearing | |
| 8 | SUN | Press to switch between Solar Light Intensity and Sunburn time | |
| 9 | Table stand | | |
| 10 | Wall mount hole | | |
| 11 | UNIT | Hold to enter unit of measurements setting | |
| 12 | ALARM | Hold to enter alarm setting | |
| 13 | SET | Hold to enter time and date setting | |
| 14 | HI / LO / AUTO | Sliding to select the back light level mode | |
| 15 | BARO | Switch between relative and absolute air pressure reading | |
| 16 | SENSOR / WIFI | Press to start sensor synchronization (paring) Press and hold 6 seconds to enter AP mode, vice versa | |
| 17 | Battery compartment | | |
| 18 | Power jack | | |
| 19 | ∨ / INDEX | To switch between outdoor temperature, feels like, heat index, dew point and wind chill reading Decrease the value in setting | |
| 20 | ∧ / MODE | To switch between predicted HI & LO temperature, or predicted average temperature & chance of rain Increase the value in setting | |
| 21 | RESET | Press to reset the console Press and hold 6 seconds to factory reset the console | |
| 22 | REFRESH | Press to update the upload and download data | |

4.3 CONSOLE FEATURES

4.3.1 MULTI-DAY WEATHER FORECAST FOR TODAY & NEXT 3 DAY

Up to 15 different weather icons are provided according to the weather conditions forecasted:

| | | | | |
|---|---|---|---|--|
|  |  |  |  |  |
| Sunny | Partly cloudy | Cloudy / Foggy | Overcast | Windy |
|  |  |  |  |  |
| Light rain | Heavy rain | Partly cloudy with light rain | Partly cloudy with heavy rain | Thundery |
|  |  |  |  |  |
| Thundery showers | Stormy rain | Snowy | Snowy rain | Heavy Snowy rain |

Based on the longitude and latitude of the device in your ProWeatherLive account, (refer to PWL setup), the console indicates the weather forecasts of today and next 3 days.



Multi day weather forecast section

Weather forecast with High (HI) and Low (LO) temperatures is default mode in this section, if update is normal, the icon will appear and update interval is per hour.

4.3.2 HIGH / LOW TEMPERATURE FORECAST FOR TODAY & NEXT 3 DAYS

By default, the console shows the High (HI) and Low (LO) temperatures of current day. To view the HI and LO temperatures from today to the next 3 days, simply press the [FORECAST] key as shown below.

| | |
|---|--|
| Press 1 time to view today readings | |
| Press again to view next day readings | |
| Press again to view second day readings | |

4.3.3 AVERAGE TEMPERATURE FORECAST WITH CHANCE OF RAIN FOR TODAY & NEXT 3 DAYS

Instead of HI and LO temperatures, users can change to display Average temperature (AVG) and Chance of Rain of current day, by simply pressing the [^ / MODE] key.

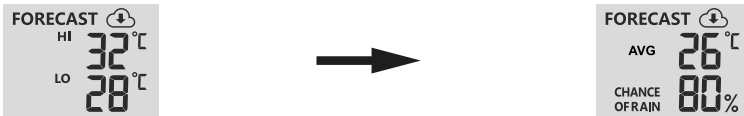

High / Low temperature mode

Avg temperature / chance of rain mode

To view the Average temperatures and Chance of Rain from today to the next 3 days, simply press the [FORECAST] key

| | |
|---|--|
| Press 1 time to view today readings | |
| Press again to view next day readings | |
| Press again to view second day readings | |

NOTE:

- This is on-line weather forecast service, please keep the console connected to ProWeatherLive, you can refer to section 5 and 6 for the WI-FI and PWL setup.
- Please input correct location for your device in ProWeatherLive "Edit device" page.
- If the Wi-Fi connectivity is not stable for over 3 hours, the weather forecast will not be shown and the  icon will disappear.

4.3.4 OUTDOOR TEMPERATURE, HUMIDITY & TEMPERATURE INDEX

1. Outdoor sensor signal indicator to show the signal receiving strength
2. Outdoor sensor low battery indicator
3. Temperature index mode indicator
4. Outdoor Humidity reading
5. Outdoor Temperature reading

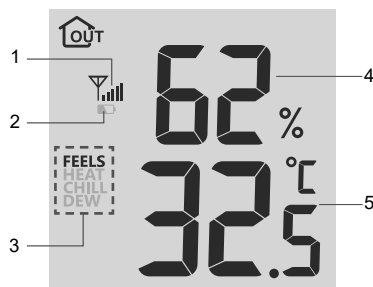

NOTE:

- If temperature / humidity is below the measurement range, the reading will show "Lo". If temperature / humidity is above the measurement range, the reading will show "HI".
- Press [ / INDEX] key to switch between Outdoor temperature, Feels Like, Heat Index, Wind Chill, and Dew Point.

4.3.4.1 FEELS LIKE

Feels Like Temperature shows what the outdoor temperature will feel like. It's a collective mixture of Wind Chill factor (18°C or below) and the Heat Index (26°C or above). For temperatures in the region between 18.1°C to 25.9°C where both wind and humidity are less significant in affecting the temperature, the device will show the actual outdoor measured temperature as Feels Like Temperature.

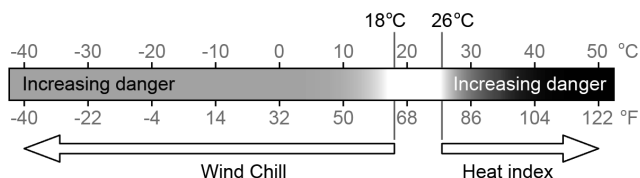

4.3.4.2 HEAT INDEX

The heat index which is determined by the wireless 7-IN-1 sensor's temperature & humidity data when the temperature is between 26°C (79°F) and 50°C (120°F).

| Heat Index range | Warning | Explanation |
|-------------------------------|-----------------|---|
| 27°C to 32°C (80°F to 90°F) | Caution | Possibility of heat exhaustion |
| 33°C to 40°C (91°F to 105°F) | Extreme Caution | Possibility of heat dehydration |
| 41°C to 54°C (106°F to 129°F) | Danger | Heat exhaustion likely |
| ≥55°C (≥130°F) | Extreme Danger | Strong risk of dehydration / sun stroke |

4.3.4.3 WIND CHILL

A combination of the wireless 7-IN-1 sensor's temperature and wind speed data determines the current wind chill factor. Wind chill number are always lower than the air temperature for wind values where the formula applied is valid (i.e. due to limitation of formula, actual air temperature higher than 10°C with wind speed below 9km/h may result in erroneous wind chill reading).

4.3.4.4 DEW POINT

- The dew point is the temperature below which the water vapor in air at constant barometric pressure condenses into liquid water at the same rate at which it evaporates. The condensed water is called *dew* when it forms on a solid surface.
- The dew point temperature is determined by the temperature & humidity data from wireless 7-IN-1 sensor.

4.3.5 INDOOR / CHANNELS TEMPERATURE & HUMIDITY

This section can show reading and status of the indoor, optional hygro-thermo sensor(s) and water leak sensor(s).

4.3.5.1 OVERVIEW

1. Auto loop icon
2. Indoor icon
3. Channel number and sensor signal strength icon
4. Channel sensor low battery indicator
5. Floating pool sensor icon
6. Soil moisture sensor icon
7. Water leak sensor status section
8. Comfort indication icons
9. Humidity reading section
10. Temperature reading section

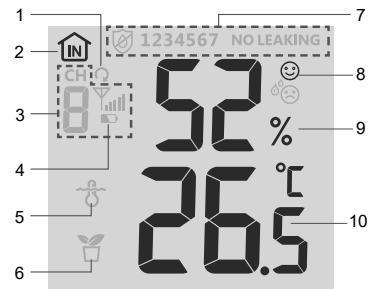

4.3.5.2 INDOOR TEMPERATURE & HUMIDITY

The indoor reading is default mode of the console.

This mode shown below information:

- Comfort indication
- Temperature and humidity reading of indoor



4.3.6 MULTI-CHANNEL AND SCROLL MODE FOR OPTIONAL SENSORS

You can add up to 7 additional Thermo-Hygrometer sensor (optional, refer to **section 3.2**). Press the [CHANNEL] key to switch between indoor and Channels 1 to 7.

For auto-scroll function, just press and hold the [CHANNEL] key for 3 seconds and the  icon will appear next to CH. The console will scroll the readings of all the sensors every 3 seconds.

This mode shown below information:

- Channel number of the current sensor
- Comfort indication of this sensor
- Temperature and humidity reading of this sensor
- Signal strength of this sensor.
- Sensor type icon (for water pool or soil moisture sensor)

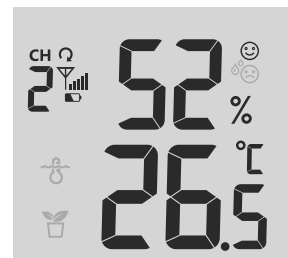

4.3.7 WATER LEAK (OPTIONAL LEAK SENSOR)

EN

You can add up to 7 additional Water Leak sensors (optional, refer to **section 3.2**)

The channel number(s) of the corresponding water leak sensor(s) added to the console will be shown with the NO LEAKING icon.



When water leaking is detected, the channel number of the sensor detecting the leaking will flash together the LEAKING icon.

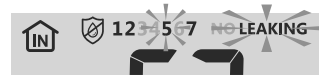

NOTE:

When low battery is detected, the channel number of the sensor detecting the low battery condition will flash once every 4 seconds.

4.3.8 WIND

4.3.8.1 WIND SPEED AND DIRECTION SECTION OVERVIEW

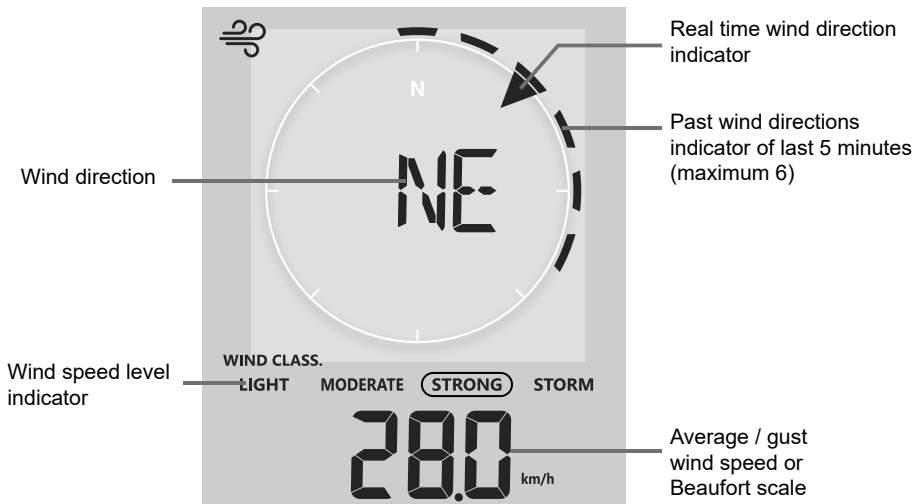

A solid arrow indicates the current real-time wind direction, whereas the bars indicate up to six different wind direction of the past 5 minutes.

4.3.8.2 WIND SPEED, GUST AND BEAUFORT SCALE DISPLAY

Press [WIND] key to switch display between Average wind speed, Gust, and Beaufort scale.

The wind level provides a quick reference on the wind condition and is indicated by a series of text icons

| Level | LIGHT | MODERATE | STRONG | STORM |
|-------|----------------------|------------------------|-------------------------|-----------------------|
| Speed | 2-8 mph 3-13 km/h | 9-25 mph 14-41 km/h | 26-54 mph 42-87 km/h | ≥ 55 mph ≥ 88 km/h |

NOTE:

- Windspeed is defined as the average wind speed in the 12 second update period
- Gust is defined as the peak wind speed in the 12 second update period

4.3.8.3 WIND DIRECTION IN 16-POINT DIRECTIONS AND DEGREES

By default, wind direction is displayed by a 16-point compass, which include N, E, S, W, NE, NW, SE, SW, NNE, ENE, SSE, ESE, NNW, WNW, SSW, WSW.

User can change to wind direction shown in 360 degrees.

Press and hold [WIND] key for 2 seconds until the wind direction is flashing. Press [√ / INDEX] or [^ / MODE] key to select the display format between 16-point direction and 360 degrees.

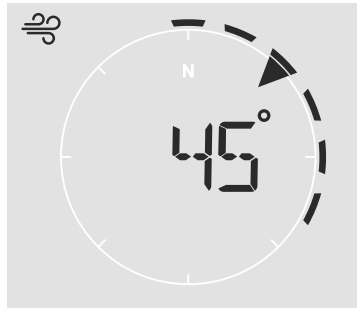

4.3.8.4 BEAUFORT SCALE TABLE

The Beaufort scale is an international scale of wind velocities ranging from 0 (calm) to 12 (Hurricane force).

| Beaufort Scale | Description | Wind Speed | Land Condition |
|----------------|-----------------|-----------------|---|
| 0 | Calm | < 1 km/h | Calm. Smoke rises vertically. |
| | | < 1 mph | |
| | | < 1 knots | |
| | | < 0.3 m/s | |
| 1 | Light air | 1.1 ~ 5km/h | Smoke drift indicates wind direction. Leaves and wind vanes are stationary. |
| | | 1 ~ 3 mph | |
| | | 1 ~ 3 knots | |
| | | 0.3 ~ 1.5 m/s | |
| 2 | Light breeze | 6 ~ 11 km/h | Wind felt on exposed skin. Leaves rustle. Wind vanes begin to move. |
| | | 4 ~ 7 mph | |
| | | 4 ~ 6 knots | |
| | | 1.6 ~ 3.3 m/s | |
| 3 | Gentle breeze | 12 ~ 19 km/h | Leaves and small twigs constantly moving, light flags extended. |
| | | 8 ~ 12 mph | |
| | | 7 ~ 10 knots | |
| | | 3.4 ~ 5.4 m/s | |
| 4 | Moderate breeze | 20 ~ 28 km/h | Dust and loose paper raised. Small branches begin to move. |
| | | 13 ~ 17 mph | |
| | | 11 ~ 16 knots | |
| | | 5.5 ~ 7.9 m/s | |
| 5 | Fresh breeze | 29 ~ 38 km/h | Branches of a moderate size move. Small trees in leaf begin to sway. |
| | | 18 ~ 24 mph | |
| | | 17 ~ 21 knots | |
| | | 8.0 ~ 10.7 m/s | |
| 6 | Strong breeze | 39 ~ 49 km/h | Large branches in motion. Whistling heard in overhead wires. Umbrella use becomes difficult. Empty plastic bins tip over. |
| | | 25 ~ 30 mph | |
| | | 22 ~ 27 knots | |
| | | 10.8 ~ 13.8 m/s | |
| 7 | High wind | 50 ~ 61 km/h | Whole trees in motion. Effort needed to walk against the wind. |
| | | 31 ~ 38 mph | |
| | | 28 ~ 33 knots | |
| | | 13.9 ~ 17.1 m/s | |

| | | | |
|----|-----------------|-----------------|---|
| 8 | Gale | 62 ~ 74 km/h | Some twigs broken from trees. Cars veer on road. Progress on foot is seriously impeded |
| | | 39 ~ 46 mph | |
| | | 34 ~ 40 knots | |
| | | 17.2 ~ 20.7 m/s | |
| 9 | Strong gale | 75 ~ 88 km/h | Some branches break off trees, and some small trees blow over. Construction / temporary signs and barricades blow over. |
| | | 47 ~ 54 mph | |
| | | 41 ~ 47 knots | |
| | | 20.8 ~ 24.4 m/s | |
| 10 | Storm | 89 ~ 102 km/h | Trees are broken off or uprooted, structural damage likely. |
| | | 55 ~ 63 mph | |
| | | 48 ~ 55 knots | |
| | | 24.5 ~ 28.4 m/s | |
| 11 | Violent storm | 103 ~ 117 km/h | Widespread vegetation and structural damage likely. |
| | | 64 ~ 73 mph | |
| | | 56 ~ 63 knots | |
| | | 28.5 ~ 32.6 m/s | |
| 12 | Hurricane force | ≥ 118 km/h | Severe widespread damage to vegetation and structures. Debris and unsecured objects are hurled about. |
| | | ≥ 74 mph | |
| | | ≥ 64 knots | |
| | | ≥ 32.7m/s | |

EN

4.3.9 BAROMETRIC PRESSURE

The atmospheric pressure is the pressure at any location of the earth caused by the weight of the column of air above it. One atmospheric pressure refers to the average pressure and gradually decreases as altitude increases. Meteorologists use barometers to measure atmospheric pressure. Because absolute atmospheric pressure decreases with altitude, meteorologist correct the pressure relative to sea-level conditions. Hence, your ABS pressure may read 1000 hPa at altitude of 300m, but the REL pressure is 1013 hPa.

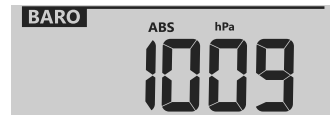

To obtain accurate REL pressure for your area, consult your local official observatory or check weather website on internet for real time barometer conditions, and then adjust the relative pressure in SETUP (section 6.4.1)

4.3.9.1 ABSOLUTE OR RELATIVE BAROMETRIC PRESSURE MODE

In normal mode, press [**BARO**] key to switch between ABSOLUTE and RELATIVE barometric pressure.

4.3.10 RAIN

The **RAINFALL** section shows the rainfall or rain rate information.

4.3.10.1 THE RAINFALL DISPLAY MODE

Press [**RAIN**] key to toggle between:

1. **RATE** - Current rainfall rate (base on 10 min rain data)
2. **HOURLY** - the total rainfall in the past hour
3. **DAILY** - the total rainfall from midnight (default)
4. **WEEKLY** - the total rainfall of the current week
5. **MONTHLY** - the total rainfall of the current calendar month
6. **TOTAL** - the total rainfall since the last reset

Period of rainfall

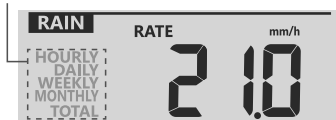

4.3.10.2 TO RESET THE TOTAL RAINFALL RECORD

In normal mode, press and hold [RAIN] key for 2 seconds to reset all the rainfall record.

NOTE:

Erroneous readings may occur during the installation of the 7-in-1 sensor array. Once the installation is completed and functioning correctly, it's advisable to clear all the data and start afresh.

4.3.11 LIGHT INTENSITY, UV INDEX & SUNBURN TIME

This section of display show the sunlight intensity, UV index and sunburn time.

4.3.11.1 LIGHT INTENSITY & SUNBURN TIME MODE:

During light intensity mode, press [SUN] key to switch between sunlight intensity and sunburn time

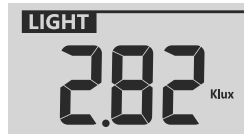

Light intensity mode

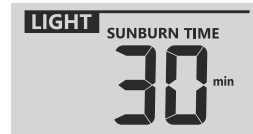

Sunburn time mode

UV INDEX VS SUNBURN TIME TABLE

| Exposure level | Low | | Moderate | | | High | | Very high | | | Extreme | |
|------------------------|-----|---|--|---|---|------------|---|------------|---|----|------------|-------|
| UV index | 1 | 2 | 3 | 4 | 5 | 6 | 7 | 8 | 9 | 10 | 11 | 12~16 |
| Sunburn time | N/A | | 45 minutes | | | 30 minutes | | 15 minutes | | | 10 minutes | |
| Recommended protection | N/A | | Moderate or high UV level! Suggest to wear sunglasses, broad brim hat and long-sleeved clothing. | | | | Very high or Extreme UV level! Suggest to wear sunglasses, broad brim hat and long-sleeved clothing. If you have to stay outdoors, make sure to seek shade. | | | | | |

NOTE:

- The sunburn time is based on normal skin type, it is just a reference of UV strength. In general, the darker one's skin is, the longer (or more radiation) it takes to affect the skin.
- The light intensity function is for sunlight detection.





4.3.11.2 UV INDEX MODE

To show the current UV index detected by the outdoor sensor.



4.3.12 MAXIMUM / MINIMUM RECORDS

The console can record MAX / MIN readings both daily and since last reset.

| | | | |
|--|--|---|--|
|  11 |  11 |  5 |  5 |
| Daily MAX reading | Daily MIN reading | MAX reading since last reset | MIN reading since last reset |

4.3.12.1 DAILY AND SINCE MAX / MIN RECORDS

In normal mode, press [MAX / MIN] key to check the records of the on screen reading in the following display sequence: daily MAX records → daily MIN records → since MAX records → since MIN records.

4.3.12.2 TO CLEAR THE MAX/MIN RECORDS

Press and hold [MAX / MIN] key for 2 seconds to reset all the MAX and MIN records.

4.3.13 MOON PHASE

The moon phase is determined by time and date of the console. The following table explains the moon phase icons of the Northern and Southern Hemispheres. Please refer to **section 6.3** web interface about how to setup for the Southern Hemisphere.

| Northern Hemisphere | Moon Phase | Southern Hemisphere |
|---------------------|-----------------|---------------------|
| | New Moon | |
| | Waxing Crescent | |
| | First quarter | |
| | Waxing Gibbous | |
| | Full Moon | |
| | Waning Gibbous | |
| | Third quarter | |
| | Waning Crescent | |

4.3.14 WIRELESS SENSOR SIGNAL RECEIVING

1. The console display signal strength for the wireless sensor(s), as per table below:

| | No signal | Weak signal | Good signal |
|-------------------------------------|-----------|-------------|-------------|
| Outdoor 7-in-1 sensor | | | |
| Hydro-thermal sensor channel | CH | CH | CH |
| Other optional sensor | | | |

- If the signal has discontinued and does not recover within 15 minutes, the signal icon will disappear. The temperature and humidity will display "Er" for the corresponding channel.
- If the signal does not recover within 48 hours, the "Er" display will become permanent. You need to replace the batteries and then press [**SENSOR / WI-FI**] key to pair up the sensor again.

4.3.15 TIME SYNCHRONIZE STATUS

After the console has connected to the PWL, it can get the time from PWL that according to your selected time zone in PWL. The "SYNC" icon will appear on the LCD.



The time will automatically synchronize per hour. You can also press the [**REFRESH**] key to get the Internet time manually within 1 minute.

4.3.16 WI-FI CONNECTION STATUS

WI-FI icon on the console display indicates the console's connection status with WI-FI router.

| | |
|--|--|
| | |
| Stable: Console is in connection with WI-FI router | Flashing: Console is trying to connect to WI-FI router |

4.4 OTHER SETTING

4.4.1 TIME, DATE AND GENERAL SETTING

Press and hold the [**SET**] button for 2 seconds to enter the setting mode. Press [**√ / INDEX**] or [**∧ / MODE**] button to adjust, and press [**SET**] to proceed with next step of the setting. Please refer to following setting procedures.

| Step | Mode | Setting procedure |
|------|-------------------|--|
| 1 | Hour | Press [√ / INDEX] or [∧ / MODE] key to adjust the hour |
| 2 | Minute | Press [√ / INDEX] or [∧ / MODE] key to adjust the minute |
| 3 | 12/24 hour format | Press [√ / INDEX] or [∧ / MODE] key to select 12 or 24 hour format |
| 4 | Year | Press [√ / INDEX] or [∧ / MODE] key to adjust the year |
| 5 | Month | Press [√ / INDEX] or [∧ / MODE] key to adjust the month |
| 6 | Day | Press [√ / INDEX] or [∧ / MODE] key to adjust the day |
| 7 | M-D/D-M format | Press [√ / INDEX] or [∧ / MODE] key to select "Month / Day" or "Day / Month" display format |
| 8 | Time sync ON/OFF | Press [√ / INDEX] or [∧ / MODE] key to enable or disable Time Sync function. If you want to set the time manually, you should set Time Sync OFF |
| 9 | Weekday language | Press [√ / INDEX] or [∧ / MODE] key to select weekday display language |



NOTE:

- In normal mode, press [**SET**] key to switch between year and date display.
- During the setting, you can back to normal model by press and hold [**SET**] key for 2 seconds.

4.4.2 SETTING ALARM TIME

1. In normal time mode, press and hold [**ALARM**] key for 2 seconds until the alarm hour digit flashes to enter alarm time setting mode.
2. Press [**√ / INDEX**] or [**∧ / MODE**] key to change the value. Press and hold the key for quick-adjust.
3. Press [**ALARM**] key again to step the setting value to Minute with the Minute digit flashing.
4. Press [**√ / INDEX**] or [**∧ / MODE**] key to adjust the value of the flashing digit.
5. Press [**ALARM**] key to save and exit the setting.



NOTE:

- In alarm mode, the "🔔" icon will display on the LCD.
- The alarm function will turn on automatically once you set the alarm time.

4.4.2.1 ACTIVATING ALARM AND TEMPERATURE PRE-ALARM FUNCTION

1. In normal mode, press [**ALARM**] key to show the alarm time for 5 seconds.
2. When the alarm time displays, press [**ALARM**] key again to activate the alarm function. Or press [**ALARM**] key twice to activate the alarm with ice pre-alarm function.

| | | |
|------------------|-----------------|-----------------------------|
| | | |
| Alarm off | Alarm on | Alarm with ice-alert |



NOTE:

Once the ice pre-alert activates, the pre-set alarm will sound and ice-alert icon will flash 30 minutes earlier if the outdoor temperature is below -3°C.

When clock reach the alarm time, alarm sound will start.

Where it can be stopped by following operation:

- Auto-stop after 2 minutes alarming if without any operation and the alarm will activate again in the next day.
- By pressing **[ALARM / SNOOZE]** key to enter snooze that the alarm will sound again after 5 minutes.
- By pressing and hold **[ALARM / SNOOZE]** key for 2 seconds to stop the alarm and will activate again in the next day
- By pressing **[ALARM]** key to stop the alarm and the alarm will activate again in the next day.



NOTE:

- The snooze could be used continuously in 24 hours.
- During the snooze, the alarm icon "🔔" will keep flashing.

4.4.3 UNIT SETTING

Use the **[UNIT]** key to change the unit of measure of the reading on the console display.

Below is the operation step:

- Press and hold **[UNIT]** key for 2 seconds to enter the unit setting mode.
- Short press **[UNIT]** key to proceed to the next setting step.
- Press **[√ / INDEX]** or **[∧ / MODE]** key to change the value. Press and hold the key for quick-adjust.
- Press and hold **[UNIT]** key for 2 seconds to exit the unit setting mode at any time.

Setting items table:

| Step | Mode | Setting procedure |
|------|--------------------|---|
| 1 | Temperature unit | Press [√ / INDEX] or [∧ / MODE] key to select °C or °F |
| 2 | Rain unit | Press [√ / INDEX] or [∧ / MODE] key to select mm or in |
| 3 | Wind speed unit | Press [√ / INDEX] or [∧ / MODE] key to select m/s, km/h, knots or mph |
| 4 | Baro pressure unit | Press [√ / INDEX] or [∧ / MODE] key to select hPa, inHg or mmHg |
| 5 | Light intensity | Press [√ / INDEX] or [∧ / MODE] key to select Klux, Kfc or W/m ² |

4.4.4 BACK LIGHT

The main unit back light can be adjust, using the **[HI / LO / AUTO]** sliding switch to select the appropriate brightness:

- Slide to the **[HI]** position for the brighter back light.
- Slide to the **[LO]** position for the dimmer back light.
- Slide to the **[AUTO]** position for the auto adjust back light that according to environment light level.

5. CREATE PROWEATHERLIVE (PWL) ACCOUNT & SETUP WI-FI CONNECTION OF CONSOLE

The console can upload /download weather data in ProWeatherLive (PWL) cloud server through WI-FI router, you can follow the step below to setup your device.

NOTE:

ProWeatherLive (PWL) website and APP are subjected to change without notice.

5.1 CREATE PWL ACCOUNT AND ADD NEW DEVICE IN PWL

1. In <https://proweatherlive.net> click the "Create Your Account" then follow the instructions to create your account.

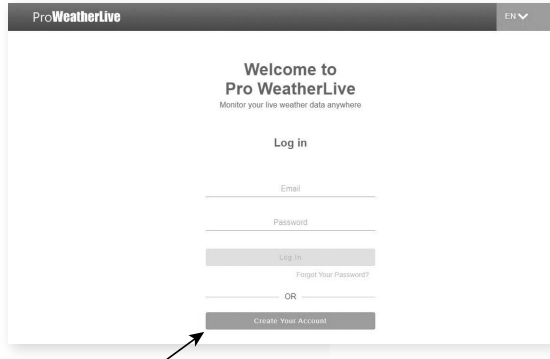

2. Log in the ProWeatherLive and then click the "Edit Devices" in the pull down menu.



3. In "Edit Devices" page, click the "+Add" on the top right corner to create a new device, it will generate the station ID and Key instantly, jot down both and then click "FINISH" to create the station tab.

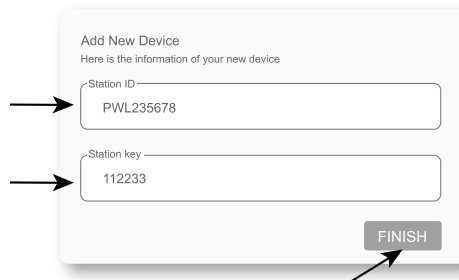

4. Click the "Edit" on the top right corner of the station tab.

| Q View | Updated : | Cancel | Confirm |
|---------------|------------------------|-------------|------------------------|
| Device name : | <input type="text"/> | Time zone : | Europe/xxxxx ▾ |
| Device type : | <input type="text"/> | Elevation : | <input type="text"/> m |
| Device MAC : | e.g. 00:00:00:00:00:00 | Latitude : | <input type="text"/> |
| Station ID : | PWL235678 | Longitude : | <input type="text"/> |
| Station key : | 112233 | Privacy : | Nobody ▾ |

5. Key-in the "Device name", "Device MAC address", "Elevation", "Latitude", "Longitude" and select your time zone in the station tab, then click "confirm" to save the setting.

| Q View | Updated : | Cancel | Confirm |
|---------------|------------------------------------|-------------|----------------|
| Device name : | My home station | Time zone : | Europe/xxxxx ▾ |
| Device type : | Multi-day forecast weather station | Elevation : | 10 m |
| Device MAC : | 00:0E:C6:00:07:10 | Latitude : | xx.xxxx |
| Station ID : | PWL235678 | Longitude : | xx.xxxx |
| Station key : | 112233 | Privacy : | Nobody ▾ |



NOTE:

Enter a negative sign for Latitudes or Longitudes when it's South or West respectively.

For example,
33.8682 South is "-33.8682" ; 74.3413 West is "-74.3413"

The device Mac address can be found on the backside of the console or in the "SETUP" page mentioned in **section 6.3**.

The weather forecast and weather condition will be based on the Latitudes and Longitudes entered, which are also used for calculations of sunrise, sunset, moon rise and moon set times.



Mac address of the device

6. In the "SETUP" page mentioned in **section 6.3**, enter the Station ID and key assigned by ProWeatherLive.

| Weather server setup | |
|----------------------|---|
| ProWeatherLive | |
| Station ID: | <input type="text" value="PWL2345678"/> |
| Station key: | <input type="text" value="112233"/> |

6. CONNECT CONSOLE TO WI-FI

6.1 CONSOLE IN ACCESS POINT MODE

When you power up the console for the first time, and the console is not in AP mode, press and hold the [**SENSOR / WI-FI**] key for 6 seconds to enter AP mode manually.

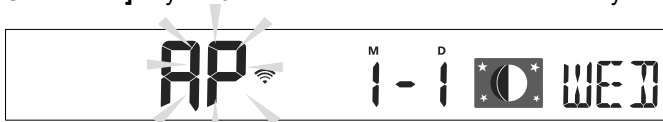

The console is in AP (Access Point) mode and ready for WI-FI settings when the LCD screen displays the flashing "AP" and "Wi-Fi" icons.

6.2 CONNECT TO THE CONSOLE

1. Use PC/Mac, smart phone or tablet to connect with the console through WI-FI network setting.
2. In PC/Mac WI-FI network settings, or In Android / iOS smart phones setting → connect WI-FI to the console's PWS WI-FI network as shown in figures below (console WI-FI network name will always begin with PWS-) :

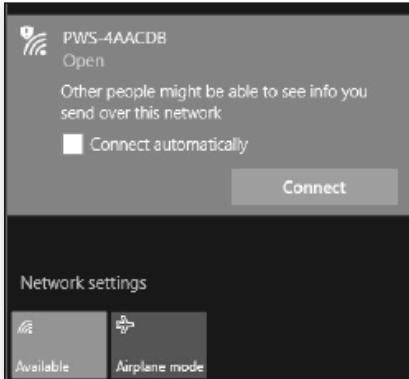

E.g. PC WI-FI network interface

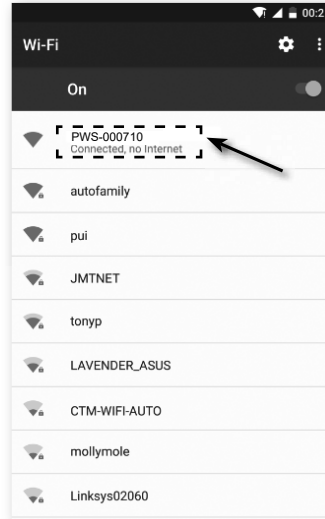

E.g. Android smart phone WI-FI network interface

3. Once connected, enter the following IP address into your Internet browser's address bar, to access the console's SETUP web interface:

<http://192.168.1.1>

NOTE :

- Some browsers will treat **192.168.1.1** as a search, so make sure you include header **http://**.
- If you cannot enter the console 's web interface, please turn off the mobile data / network in you smart phone and try again.
- Recommended browsers include the latest version of Chrome, Safari, Edge, Firefox or Opera.
- WI-FI network interface of PC/Mac or smart phone may subject to change.

6.3 SETUP THE WEATHER SERVER CONNECTION

Enter the information into the following web interface "SETUP" page. Ensure all information is entered prior to pressing **Apply** to connect the console to ProWeatherLive.

The screenshot shows the 'SETTINGS' page with two tabs: 'SETUP' (active) and 'ADVANCED'. The 'WiFi Router setup' section includes a 'Search' button, a 'Router' dropdown menu (set to 'ROUTER_A'), an 'Add Router' button, a 'Security type' dropdown menu (set to 'WPA2'), and a 'Router Password' field. The 'Weather server setup' section includes 'Station ID' (PWL2345678) and 'Station key' (112233) fields. Other fields include 'Mac address' (00:0E:C6:00:07:10) and 'Outdoor sensor direction' (Point to: N). At the bottom, there is a 'Firmware version: 1.00' field and an 'Apply' button.

Callouts and instructions:

- Press "ADVANCED" icon to go to advanced page
- Select setup UI display language
- Press to search router
- Press to allow add router manually
- Select WIFI/network (SSID) for connection
- Manually enter the SSID if not on list
- Select router's security type
- WIFI/Network password (leave blank if the security type is "Open")
- Enter station ID and key assigned by ProWeatherLive (PWL)
- Device Mac address
- Select the sensor located hemisphere (e.g. US and EU countries are "N" Australia is "S")
- Current firmware version
- Press to complete the WI-FI related setting

SETUP page

NOTE:

- If you don't have station ID and station key available for the upload, you need to first create an account at ProWeatherLive (PWL), followed by registering the product to obtain the ID and key. For details, please refer to "Create PWL account and add new device in PWL" in **section 5**.
- When WI-FI setup is completed, your PC/Mac or smart phone will resume its default WI-FI connection.
- During AP mode, you can press and hold the [**SENSOR / WI-FI**] key for 6 seconds to stop AP mode and the console will restore your previous setting.
- Changing the hemisphere setting will automatically switch the direction of the moon phase on the display.

6.4 ADVANCE SETTING IN WEB INTERFACE

Press "ADVANCED" key at the top of web interface to enter the advance setting page, this page allow you to set and view the calibration data of the console, as well as update the firmware version on PC/Mac web browser.

SETTINGS

SETUP **ADVANCED**

Press "SETUP" icon to setup page

Select setting unit

In/Outdoor & CH 1~7 temperature calibration section

In/Outdoor & CH 1~7 humidity calibration section

Select setting unit

Pressure calibration section

The rain, wind speed, UV and light calibration use gain method. The wind direction is +/- 90 offset

The PM2.5 and PM10 is +/-99 offset (PM2.5 /10 calibration setting is for optional sensor only)

Current firmware version

The firmware update function only available in PC/Mac web browser

ADVANCED page

Temperature °C

Indoor Current offset: 0

Outdoor Current offset: 0

CH 1 Current offset: 0

CH 2 Current offset: 0

CH 3 Current offset: 0

CH 4 Current offset: 0

CH 5 Current offset: 0

CH 6 Current offset: 0

CH 7 Current offset: 0

Range: -20.0 ~ 20.0°C
-36.0 ~ +36.0°F (Default: 0.0)

Humidity %

Current offset: 0

Current offset: 0

Current offset: 0

Current offset: 0

Current offset: 0

Current offset: 0

Current offset: 0

Range: -20 ~ 20%
(Default: 0.0)

Pressure hpa

Absolute Pressure Offset: Current offset: 0 (Default: 0)

Relative Pressure Offset: Current offset: 0 (Default: 0)

Setting Range:
-560~ 560hpa / -16.54 ~ 16.54inHg / -420 ~ 420mmHg

*Rain gain: Current gain: 1.00
Range: 0.5 ~ 1.5(Default: 1.00)

*Wind speed gain: Current gain: 1.00
Range: 0.5 ~ 1.5(Default: 1.00)

*Wind direction: Current offset: +0°
Range: -90 ~ 90(Default: 0°)

*UV gain: Current gain: 1.00
Range: 0.01 ~ 10(Default: 1.00)

*Light gain: Current gain: 1.00
Range: 0.01 ~ 10(Default: 1.00)

*PM2.5: Current offset: 0
Range: -99 ~ 99(Default: 0)

*PM10: Current offset: 0
Range: -99 ~ 99(Default: 0)

* Depends on the model

Firmware version: 1.00

Browse

Upload

6.4.1 CALIBRATION

1. User can input the offset and/or gain values for different parameters while current offset and gain values are shown next to their corresponding blank.
2. Once completed, press **Apply** at the bottom of the SETUP page.

The current offset value will show the previous value that you entered, please input the new value in the blank if any changes needed, the new value will effective once you press **Apply** icon in SETUP page.



NOTE:

Calibration of most parameter is not required, with the exception of Relative Pressure, which must be calibrated to sea-level to account for altitude effects.

7. PROWEATHERLIVE (PWL) LIVE DATA & OPERATION

7.1 VIEW LIVE DATA

Login your ProWeatherLive account.

Once your device is connected, your device's live weather data will show on the dashboard page.

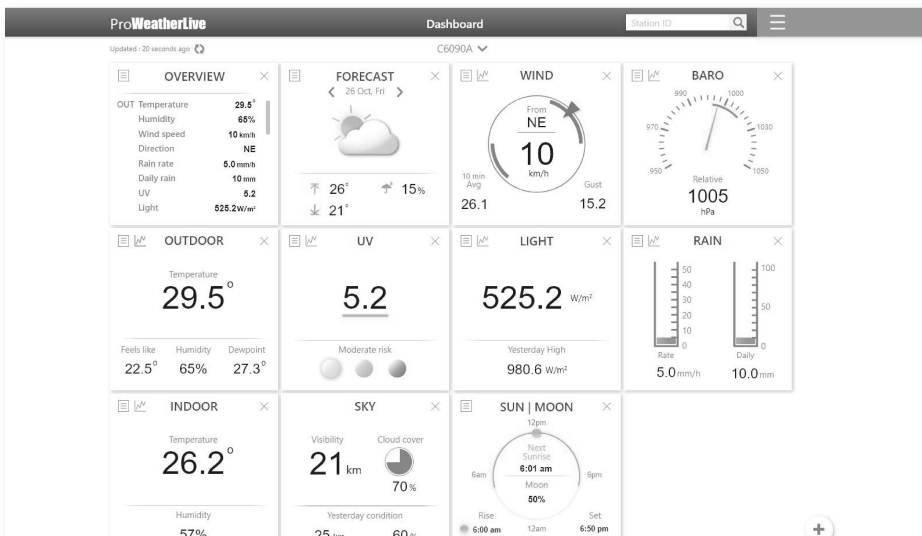

NOTE:

Please press "Help" in the  should you have any query on the PWL operation.

8. MAINTENANCE

8.1 FIRMWARE UPDATE

The console supports OTA firmware update capability. Its firmware may be updated over the air anytime (whenever necessary) through any web-browser on a PC/Mac with WI-FI connectivity. Update function, however, is not available through mobile/smart devices.

Current firmware version 

Browse — Select the firmware file for update

Upload — Press to start upload the firmware to console

Firmware update in ADVANCED page

8.1.1 FIRMWARE UPDATE STEP

1. Download the latest version firmware to your PC/Mac.
2. Set the console into AP (access point) mode then connect the PC/Mac to the console (refer to **section 6.1** and **6.2**).
3. From the SETUP page, press **ADVANCED** to enter advance setting
4. Under the firmware upload section, press **Browse** to locate the firmware file saved on your PC/Mac.
5. Press **Upload** to start firmware update.

The update time is around 5 ~ 10 minutes. While updating, the progress will be displayed (i.e. 100 is completion).



6. The console will restart once the update is completed.
7. The console will stay in **AP mode** for you to check the firmware version and all the current setting. Simply press and hold **[SENSOR / WI-FI]** key for 6 seconds to exit AP mode.

IMPORTANT NOTE:

- Please keep connecting the power during the firmware update process.
- Please make sure your PC/Mac's WI-FI connection is stable.
- When the update process start, do not operate the PC/Mac and console until the update finished.
- During firmware update the console will stop upload data to the cloud server. It will reconnect to your WI-FI router and upload the data again once the firmware update succeed. If the console cannot connect to your router, please enter the SETUP page to setup again.
- After the firmware update, If the setup informations are missing, please input the setup information again.
- Firmware update process have potential risk, which cannot guarantee 100% success. If the update fail, please redo the above step to update again.

8.2 BATTERY REPLACEMENT

When low battery indicator “” is displayed near the antenna icon of the sensor(s), it indicates that the outdoor 7-IN-1 sensor and/or current channel sensor(s) battery power is low respectively. Please replace with new batteries.

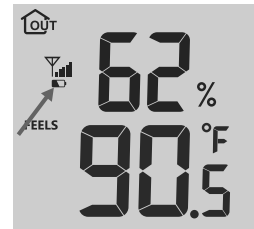

8.2.1 RE-PAIRING THE SENSOR(S) MANUALLY

Whenever you changed the batteries of the 7-in-1 weather sensor array or other additional sensors, re-synchronization must be done manually.

1. Change all the batteries to new ones in the low battery sensor(s).
2. Press **[SENSOR / WI-FI]** key on the console to enter sensor synchronization mode (as indicated by the flashing antenna ).

8.3 RESET AND FACTORY RESET

To reset the console and start again, press the **[RESET]** key once or remove the backup battery and then unplug the adapter.

To resume factory settings and remove all data, press and hold the **[RESET]** key for 6 seconds.

8.4 WIRELESS 7-IN-1 SENSOR ARRAY MAINTENANCE

REPLACE THE WIND VANE

Unscrew and remove the wind vane for replacement

REPLACE THE WIND CUP

1. Unscrew and remove the top cap
2. Remove the wind cup for replacement

CLEANING THE THERMO-HYGRO SENSOR

1. Remove the 2 screws at the bottom of the radiation shield.
2. Gently pull out the shield.
3. Carefully remove any dirt or insects on the sensor (do not let the sensors inside get wet).
4. Clean the shield with water to remove any dirt or insects.
5. Install all the parts back when they are clean and fully dried.

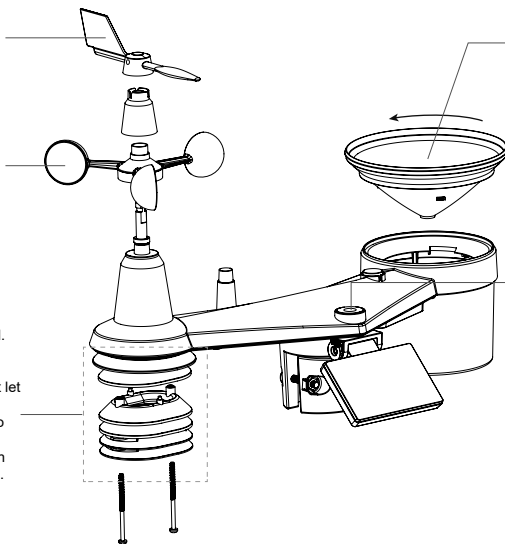

CLEANING THE RAIN COLLECTOR

1. Rotate the rain collector by turning it 30° anti-clockwise.
2. Gently remove the rain collector.
3. Clean and remove any debris or insects.
4. Install the collector when it is clean and fully dried.

CLEANING THE UV SENSOR AND CALIBRATION

- For precision UV measurement, gently clean the UV sensor cover lens with damp micro-fiber cloth.
- Over time, the UV sensor will naturally degrade. The UV sensor can be calibrated with a utility grade UV meter.

9. TROUBLESHOOT

| Problems | Solution |
|--|--|
| 7-in-1 wireless sensor is intermittent or no connection | <ol style="list-style-type: none"> 1. Make sure the sensor is within the transmission range 2. If it still does not work, reset the sensor and resynchronize with console |
| Additional wireless sensor(s) is/are intermittent or no connection | <ol style="list-style-type: none"> 1. Make sure the sensor(s) is/are within the transmission range 2. Make sure the channel displayed match to the channel selection on sensor 3. If it still does not work, reset the sensor and resynchronize with console |
| No WI-FI connection | <ol style="list-style-type: none"> 1. Check the WI-FI icon on the display, it should be on if connectivity is successful 2. In the console SETUP page, make sure the WI-FI settings (router's name, security type, password) are correct 3. Make sure you connect to 2.4G band of the WI-FI router (5G not supported) |
| Data not reporting to ProWeatherLive | <ol style="list-style-type: none"> 1. In the console SETUP page, ensure your Station ID and Station Key are correct 2. In the "Edit Devices" of the console on PWL, ensure the Device Mac address is entered correctly |
| Multi-day forecast, cloud cover, visibility, sunrise/sunset, moon rise/moon set times are not accurate | <ol style="list-style-type: none"> 1. Ensure your console is connected to PWL 2. Ensure latitude, longitude & time zone in "Edit Devices" of the console on PWL are correct 3. Press the [REFRESH] key to update the data instantly |
| Sunrise/sunset, moon rise/moon set times are different to that of PWL | <ol style="list-style-type: none"> 1. Ensure your console is connected to PWL 2. Ensure the console Time Sync is set to ON |
| Rainfall is not correct | <ol style="list-style-type: none"> 1. Make sure the rain collector is clean for the tipping bucket to tip smoothly 2. Make sure the sensor has stable and level mounting to ensure correct tipping |

| Problems | Solution |
|---|--|
| Temperature reading too high in the day time | <ol style="list-style-type: none"> Place the sensor in open area and at least 1.5m off the ground. Ensure that the sensor is placed away from heat generating sources or structures, such as buildings, pavement, walls or air conditioning units. |
| Some condensation beneath the UV sensor may occur overnight | This will disappear when temperature rises up under the sun and will not affect the performance of the unit. |

10. SPECIFICATIONS

10.1 CONSOLE

GENERAL SPECIFICATION

| | |
|-----------------------------|---|
| Dimensions (W x H x D) | 118 x 192.5 x 21mm (4.6 x 7.6 x 0.8 in) without attach table stand |
| Weight | 269g (with battery) |
| Main power | DC 5V, 1A adapter Manufacturer: HUAXU Electronics Factory, Model: HX075-0501000-AX |
| Backup battery | CR2032 |
| Operating temperature range | -5°C ~ 50°C |

WI-FI COMMUNICATION SPECIFICATION

| | |
|--------------------------------------|--|
| Standard | 802.11 b/g/n |
| Operating frequency : | 2.4GHz |
| Supported router security type | WPA/WPA2, WPA3, OPEN, WEP (WEP only support Hexadecimal password) |
| Supported device for setup UI | Built-in WI-FI with AP mode function smart devices or laptops e.g.: Android smart phone, Android pad, iPhone, iPad or PC/Mac computer. |
| Recommended web browser for setup UI | Web browsers that support HTML 5, such as the latest version of Chrome, Safari, Edge, Firefox or Opera. |

ONLINE PLATFORM

| | |
|--------------|---|
| Website | https://proweatherlive.net |
| App name | ProWeatherLive |
| App platform | Google play and Apple Store |

WIRELESS SENSOR SIDE COMMUNICATION SPECIFICATION

| | |
|-----------------------|---|
| Support sensors | <ul style="list-style-type: none"> - 1 Wireless 7-IN-1 weather outdoor sensor - Up to 7 Wireless hygro-thermo sensors / soil moisture sensor / pool sensor (optional) - Up to 7 Wireless water leak sensors (optional) |
| RF frequency | 868Mhz (EU or UK version) |
| RF transmission range | 150m |

TIME RELATED FUNCTION SPECIFICATION

| | |
|-------------------------|---|
| Time display | HH: MM |
| Hour format | 12hr AM / PM or 24 hr |
| Date display | DD / MM or MM / DD |
| Time synchronize method | Through PWL to get the local time of the console location |
| Weekday languages | EN / DE / FR / ES / IT / NL / RU |

BAROMETER (NOTE: DATA DETECTED BY CONSOLE)

| | |
|-----------------|--|
| Barometer unit | hPa, inHg and mmHg |
| Measuring range | 540 ~ 1100hPa |
| Accuracy | (700 ~ 1100hPa ± 5hPa) / (540 ~ 696hPa ± 8hPa) (20.67 ~ 32.48inHg ± 0.15inHg) / (15.95 ~ 20.55inHg ± 0.24inHg) (525 ~ 825mmHg ± 3.8mmHg) / (405 ~ 522mmHg ± 6mmHg) Typical at 25°C (77°F) |

| | |
|--|--|
| Resolution | 1hPa / 0.01inHg / 0.1mmHg |
| Memory modes | Historical data of past 24 hours, daily Max / Min |
| INDOOR TEMPERATURE (NOTE: DATA DETECTED BY CONSOLE) | |
| Temperature unit | °C and °F |
| Accuracy | 5.1 ~ 60°C ± 0.4°C (41.2 ~ 140°F ± 0.7°F) -19.9 ~ 5°C ± 1°C (-3.8 ~ 41°F ± 1.8°F) -40 ~ -20°C ± 1.5°C (-40 ~ -4°F ± 2.7°F) |
| Resolution | °C / °F (1 decimal place) |
| INDOOR HUMIDITY (NOTE: DATA DETECTED BY CONSOLE) | |
| Humidity unit | % |
| Accuracy | 1 ~ 20% RH ± 6.5% RH @ 25°C (77°F) 21 ~ 80% RH ± 3.5% RH @ 25°C (77°F) 81 ~ 99% RH ± 6.5% RH @ 25°C (77°F) |
| Resolution | 1% |
| Memory modes | Historical data of past 24 hours, Max / Min |
| OUTDOOR TEMPERATURE (NOTE: DATA DETECTED BY 7-IN-1 SENSOR) | |
| Temperature unit | °C and °F |
| Weather index mode | Feels like, Wind Chill, Heat Index and Dew point |
| Feels like display range | -65 ~ 50°C |
| Dew point display range | -20 ~ 80°C |
| Heat index display range | 26 ~ 50°C |
| Wind chill display range | -65 ~ 18°C (wind speed >4.8km/h) |
| Accuracy | 5.1 ~ 60°C ± 0.4°C (41.2 ~ 140°F ± 0.7°F) -19.9 ~ 5°C ± 1°C (-3.8 ~ 41°F ± 1.8°F) -40 ~ -20°C ± 1.5°C (-40 ~ -4°F ± 2.7°F) |
| Resolution | °C / °F (1 decimal place) |
| OUTDOOR HUMIDITY (NOTE: DATA DETECTED BY 7-IN-1 SENSOR) | |
| Humidity unit | % |
| Accuracy | 1 ~ 20% RH ± 6.5% RH @ 25°C (77°F) 21 ~ 80% RH ± 3.5% RH @ 25°C (77°F) 81 ~ 99% RH ± 6.5% RH @ 25°C (77°F) |
| Resolution | 1% |
| WIND SPEED & DIRECTION (NOTE: DATA DETECTED BY 7-IN-1 SENSOR) | |
| Wind speed unit | mph, m/s, km/h and knots |
| Wind speed display range | 0 ~ 112mph, 50m/s, 180km/h, 97knots |
| Resolution | mph, m/s, km/h and knots (1 decimal place) |
| Speed accuracy | < 5m/s: +/- 0.5m/s; > 5m/s: +/- 6% (whichever is greater) |
| Display mode | Gust / Average |
| Wind direction display mode | 16 directions or 360 degree |
| RAIN (NOTE: DATA DETECTED BY 7-IN-1 SENSOR) | |
| Unit for rainfall | mm and in |
| Unit for rain rate | mm/h and in/h |
| Accuracy | ± 7% or 1 tip |
| Range | 0 ~ 19999mm (0 ~ 787.3 in) |
| Resolution | 0.254mm (3 decimal place in mm) |
| Rain display mode | Rate / Hourly / Daily / Weekly / Monthly / Total rainfall |
| UV INDEX (NOTE: DATA DETECTED BY 7-IN-1 SENSOR) | |
| Display range | 0 ~ 16 |
| Resolution | 1 decimal place |

LIGHT INTENSITY (NOTE: DATA DETECTED BY 7-IN-1 SENSOR)

| | |
|----------------------|--|
| Light intensity unit | Klux, Kfc and W/m ² |
| Display range | 0 ~ 200Klux |
| Resolution | Klux, Kfc and W/m ² (2 decimal place) |

10.2 WIRELESS 7-IN-1 SENSOR

| | |
|-----------------------------|--|
| Dimensions (W x H x D) | 390 x 217 x 165 mm (15.3 x 8.5 x 6.5in) |
| Weight | 757g (with Batteries) |
| Main power | 3 x AA size 1.5V batteries (Lithium batteries recommended) |
| Weather data | Temperature, Humidity, Wind speed, Wind direction, Rainfall, UV and light intensity |
| RF transmission range | 150m |
| RF frequency | 868Mhz (EU, UK) |
| Transmission interval | - 12 seconds for UV, light intensity, wind speed and wind direction data - 24 seconds for temperature, humidity and rain data |
| Operating temperature range | -40 ~ 60°C (-40 ~ 140°F) Lithium batteries required for low temperature |
| Operating humidity range | 1 ~99% RH non-condensing |

11. DISPOSAL

 Dispose of the packaging materials properly, according to their type, such as paper or cardboard. Contact your local waste-disposal service or environmental authority for information on the proper disposal.



Do not dispose of electronic devices in the household garbage!

 As per Directive 2002/96/EC of the European Parliament on waste electrical and electronic equipment and its adaptation into German law, used electronic devices must be collected separately and recycled in an environmentally friendly manner.



In accordance with the regulations concerning batteries and rechargeable batteries, disposing of them in the normal household waste is explicitly forbidden. Please make sure to dispose of your used batteries as required by law — at a local collection point or in the retail market. Disposal in domestic waste violates the Battery Directive. Batteries that contain toxins are marked with a sign and a chemical symbol. "Cd" = cadmium, "Hg" = mercury, "Pb" = lead.

12. EC DECLARATION OF CONFORMITY

Hereby, Bresser GmbH declares that the equipment type with part number: 7003200 / 7803200 / 7903200 is in compliance with Directive: 2014/53/EU. The full text of the EU declaration of conformity is available at the following internet address: http://www.bresser.de/download/7003200/CE/7003200_7803200_7903200_CE.pdf

13. UKCA DECLARATION OF CONFORMITY

Bresser GmbH has issued a "Declaration of Conformity" in accordance with applicable guidelines and corresponding standards. The full text of the UKCA declaration of conformity is available at the following internet address: www.bresser.de/download/7003200/UKCA/7003200/CE/7003200_7803200_7903200_UKCA.pdf

Bresser UK Ltd. • Suite 3G, Eden House, Enterprise Way, Edenbridge, Kent TN8 6HF, United Kingdom

14. WARRANTY & SERVICE

The regular warranty period is 2 years and begins on the day of purchase. To benefit from an extended voluntary warranty period as stated on the gift box, registration on our website is required.

You can consult the full warranty terms as well as information on extending the warranty period and details of our services at www.bresser.de/warranty_terms.

- 1. EINLEITUNG 5
 - 1.1 SCHNELLINBETRIEBNAHME 6
- 2. VOR DER INSTALLATION 6
 - 2.1 AUSTESTEN 6
 - 2.2 STANDORTWAHL 6
- 3. ERSTE SCHRITTE 7
 - 3.1 FUNKSENSOR 7-IN-1 MULTISENSOR 7
 - 3.1.1 WINDFAHNE INSTALLIEREN 7
 - 3.1.2 TRICHTER DES REGENMESSERS INSTALLIEREN 8
 - 3.1.3 BATTERIEN INSTALLIEREN 8
 - 3.1.4 INSTALLATION DES MULTISENSORS 8
 - 3.1.5 AUSRICHTUNG 10
 - 3.1.6 AUSRICHTEN DES 7-IN-1 FUNKSENSORS NACH SÜDEN 10
 - 3.2 SYNCHRONISIEREN SIE DEN/DIE ZUSÄTZLICHEN FUNKSENSOR(EN) (OPTIONAL) 10
 - 3.3 EMPFEHLUNG FÜR BESTE DRAHTLOSE KOMMUNIKATION 11
 - 3.4 EINRICHTEN DER BASISSTATION 12
 - 3.4.1 SCHALTEN SIE DIE BASISSTATION EIN 12
 - 3.4.2 BASISSTATION EINRICHTEN 13
 - 3.4.3 DEN DRAHTLOSEN 7-IN-1-SENSOR SYNCHRONISIEREN 13
 - 3.4.4 DATENBEREINIGUNG 13
 - 3.5 TISCHSTÄNDERMONTAGE 13
- 4. FUNKTIONEN UND BEDIENUNG DER BASISSTATION 14
 - 4.1 BILDSCHIRM-ANZEIGE 14
 - 4.2 BASISSTATION (TASTEN) 14
 - 4.3 MERKMALE DER BASISSTATION 16
 - 4.3.1 MEHRTÄGIGE WETTERVORHERSAGE FÜR HEUTE UND DIE NÄCHSTEN 3 TAGE 16
 - 4.3.2 HOCH-/TIEFTEMPERATURVORHERSAGE FÜR HEUTE UND DIE NÄCHSTEN 3 TAGE 16
 - 4.3.3 DURCHSCHNITTLICHE TEMPERATURVORHERSAGE MIT REGENWAHRSCHEINLICHKEIT FÜR HEUTE UND DIE NÄCHSTEN 3 TAGE 17
 - 4.3.4 AUSSENTEMPERATUR, LUFTFEUCHTIGKEIT UND TEMPERATURINDEX 17
 - 4.3.5 INNEN-/KANALTEMPERATUR & LUFTFEUCHTIGKEIT 18
 - 4.3.6 MULTIKANAL- UND DURCHLAUFMODUS FÜR OPTIONALE SENSOREN 19
 - 4.3.7 WASSERLECK (OPTIONALER WASSERLECKSENSOR) 19
 - 4.3.8 WIND 20
 - 4.3.9 BAROMETRISCHER DRUCK 22
 - 4.3.10 RAIN 22
 - 4.3.11 LICHTINTENSITÄT, UV-INDEX UND SONNENBRANDZEIT 22
 - 4.3.12 MAXIMALE / MINIMALE DATENSÄTZE 23
 - 4.3.13 MONDPHASE 24
 - 4.3.14 EMPFANG DES FUNKSIGNALS VOM SENSOR 24
 - 4.3.15 ZEITSYNCHRONISIERUNGSMETHODE 24
 - 4.3.16 STATUS DER WLAN-VERBINDUNG 25
 - 4.4 ANDERE EINSTELLUNGEN 25
 - 4.4.1 UHRZEIT, DATUM UND ALLGEMEINE EINSTELLUNGEN 25
 - 4.4.2 WECKZEITEINSTELLUNG 25
 - 4.4.3 EINSTELLUNG DER EINHEIT 26
 - 4.4.4 HINTERGRUNDBELEUCHTUNG 27
- 5. PROWEATHERLIVE (PWL)-KONTO ERSTELLEN & WI-FI-VERBINDUNG DER KONSOLE 27
 - 5.1 PWL-KONTO ERSTELLEN UND NEUES GERÄT IN PWL HINZUFÜGEN 27
- 6. BASISSTATION MIT WI-FI VERBINDEN 29
 - 6.1 BASISSTATION IM AP-MODUS (ACCESS POINT) 29
 - 6.2 ANSCHLUSS AN DIE BASISSTATION 29
 - 6.3 EINRICHTEN DER VERBINDUNG ZUM WETTERSERVER 30
 - 6.4 ERWEITERTE EINSTELLUNGEN IM WEBINTERFACE 31
 - 6.4.1 KALIBRIERUNG 32

| | | |
|-------|---|----|
| 7. | PROWEATHERLIVE (PWL) LIVE-DATEN UND BETRIEB | 32 |
| 7.1 | LIVE-DATEN ANZEIGEN | 32 |
| 8. | WARTUNG | 32 |
| 8.1 | FIRMWARE-UPDATE | 32 |
| 8.1.1 | SCHRITTE ZUM FIRMWARE-UPDATE | 33 |
| 8.2 | BATTERIEWECHSEL | 33 |
| 8.2.1 | SENSOR(EN) MANUELL KOPPELN | 33 |
| 8.3 | ZURÜCKSETZEN UND WERKSRESET | 34 |
| 8.4 | WARTUNG DES DRAHTLOSEN 7-IN-1 MULTISENSORS | 34 |
| 9. | FEHLERBEHEBUNG | 34 |
| 10. | SPEZIFIKATIONEN | 35 |
| 10.1 | BASISSTATION | 35 |
| 10.2 | 7-IN-1 FUNKSENSOR | 37 |
| 11. | ENTSORGUNG | 38 |
| 12. | EG-KONFORMITÄTSERKLÄRUNG | 38 |
| 13. | GARANTIE & SERVICE | 38 |

ZU DIESER ANLEITUNG



Diese Betriebsanleitung ist als Bestandteil des Gerätes zu betrachten.

Bitte lesen Sie vor der Nutzung des Geräts die Sicherheitshinweise und die Bedienungsanleitung aufmerksam durch.

Bewahren Sie diese Bedienungsanleitung für die erneute Verwendung zu einem späteren Zeitpunkt auf. Bei Verkauf oder Weitergabe des Gerätes ist die Bedienungsanleitung an jeden nachfolgenden Besitzer/ Benutzer des Produkts weiterzugeben.

Dieses Produkt ist nur für den privaten Gebrauch bestimmt. Es wurde entwickelt als elektronisches Medium zur Nutzung multimedialer Dienste.

ALLGEMEINE WARNHINWEISE



ERSTICKUNGSGEFAHR!

Verpackungsmaterialien (Plastiktüten, Gummibänder, etc.) von Kindern fernhalten! Es besteht ERSTICKUNGSGEFAHR!



GEFAHR EINES STROMSCHLAGS!

Dieses Gerät beinhaltet Elektronikteile, die über eine Stromquelle (Batterien) betrieben werden. Kinder sollten das Gerät nur unter Aufsicht benutzen. Die Nutzung darf nur erfolgen, wie in der Anleitung beschrieben, andernfalls besteht die GEFAHR eines STROMSCHLAGS!



VERÄTZUNGSGEFAHR!!

Ausgelaufene Batteriesäure kann zu Verätzungen führen! Vermeiden Sie den Kontakt von Batteriesäure mit Haut, Augen und Schleimhäuten. Spülen Sie bei Kontakt mit der Säure die betroffenen Stellen sofort mit reichlich klarem Wasser ab und suchen Sie einen Arzt auf.



FEUER-/EXPLOSIONSGEFAHR!

Benutzen Sie nur die empfohlenen Batterien. Gerät und Batterien nicht kurzschließen oder ins Feuer werfen! Durch übermäßige Hitze und unsachgemäße Handhabung können Kurzschlüsse, Brände und sogar Explosionen ausgelöst werden!

! HINWEIS!

Bauen Sie das Gerät nicht auseinander! Wenden Sie sich im Falle eines Defekts bitte an Ihren Fachhändler. Er nimmt mit dem Service-Center Kontakt auf und kann das Gerät ggf. zur Reparatur einschicken.

Tauchen Sie das Gerät nicht in Wasser.

Setzen Sie das Gerät nicht übermäßiger Gewalt, Stößen, Staub, extremen Temperaturen oder hoher Luftfeuchtigkeit aus, da dies zu Fehlfunktionen, kürzerer elektronischer Lebensdauer, beschädigten Batterien und verzogenen Teilen führen kann.

Benutzen Sie nur die empfohlenen Batterien. Ersetzen Sie schwache oder verbrauchte Batterien immer durch einen komplett neuen Satz Batterien mit voller Kapazität. Verwenden Sie keine Batterien unterschiedlicher Marken, Typen oder unterschiedlich hoher Kapazität. Entfernen Sie die Batterien aus dem Gerät, wenn es längere Zeit nicht benutzt wird!

Der Hersteller haftet nicht für Schäden, die durch unsachgemäß installierte Batterien entstehen!

1. EINLEITUNG

Vielen Dank, dass Sie sich für das 4Cast WIFI Wettercenter mit 7-in-1 Multisensor entschieden haben. Dieses System bietet eine 4-Tage-Vorhersage und viele fortschrittliche Funktionen für Wetterbeobachter, wie z. B. den ProWeatherLive (PWL)-Cloud-Service, der Online-Wettervorhersagen und -bedingungen für Ihr Gebiet auf Ihrer Basisstation bereitstellt und gleichzeitig Ihre persönlichen Wetterdaten empfängt, die Sie jederzeit auf der PWL-Website oder der PWL-App einsehen können. Der professionelle drahtlose 7-in-1-Multisensor integriert Temperatur-, Luftfeuchtigkeits-, Wind-, Regen-, UV- und Lichtsensoren, um Ihre lokalen Wetterbedingungen jederzeit zu überwachen und diese Daten über drahtlose Funkfrequenztechnologie an Ihre Basisstation zu übertragen. Dieses System unterstützt auch bis zu 7 Thermo-Hygro-Sensoren und andere optionale Sensoren, wie z.B. Wasserleck-Sensoren, die es Ihnen ermöglichen, alle Ihre Umgebungsbedingungen mit einem System und einer App zu überwachen.



1.1 SCHNELLINBETRIEBNAHME

Die folgende Schnellstartanleitung enthält die notwendigen Schritte zur Installation und zum Betrieb der Wetterstation sowie zum Hochladen ins Internet, zusammen mit Verweisen auf die entsprechenden Abschnitte.

| Schritt | Beschreibung | Abschnitt |
|---------|--|----------------|
| 1 | Einschalten des 7-in-1 Multisensors | 3.1.3 |
| 2 | Schalten Sie die Basisstation ein und verbinden Sie sie mit dem Multisensor | 3,4 |
| 3 | Manuelles Einstellen von Datum und Uhrzeit (Dieser Teil ist überflüssig, wenn die Wetterstation später mit PWL verbunden wird) | 4.4.1 |
| 4 | Regen auf Null zurücksetzen | 4.3.10.2 |
| 5 | Konto erstellen und Wetterstation bei PWL registrieren | 5 |
| 6 | Wetterstation mit W-LAN Netzwerk verbinden | 6.1, 6.2, 6.3. |

2. VOR DER INSTALLATION

2.1 AUSTESTEN

Bevor Sie Ihre Wetterstation fest installieren, empfehlen wir dem Anwender, die Wetterstation an einem leicht zugänglichen Ort zu betreiben. So können Sie sich mit den Funktionen der Wetterstation und den Kalibrierverfahren vertraut machen, um einen ordnungsgemäßen Betrieb vor der dauerhaften Installation sicherzustellen.

2.2 STANDORTWAHL

Bevor Sie den Multisensor installieren, beachten Sie bitte Folgendes:

1. Der Regensmesser muss alle paar Monate gereinigt werden
2. Die Batterien müssen alle 2 bis 2,5 Jahre gewechselt werden
3. Vermeiden Sie Strahlungswärme, die von angrenzenden Gebäuden und Strukturen reflektiert wird. Idealerweise sollte der Multisensor in einem Abstand von 1,5 m zu einem Gebäude, einer Struktur, dem Boden oder der Dachspitze installiert werden.
4. Wählen Sie eine Freifläche in direkter Sonneneinstrahlung ohne Behinderung durch Regen, Wind und Sonnenlicht.
5. Die Übertragungreichweite zwischen dem Multisensor und der Basisstation kann bei Sichtverbindung bis zu 150 m betragen, vorausgesetzt, es befinden sich keine störenden Hindernisse dazwischen oder in der Nähe, wie z. B. Bäume, Türme oder Hochspannungsleitungen. Prüfen Sie die Qualität des Empfangssignals, um einen guten Empfang sicherzustellen.
6. Haushaltsgeräte wie Kühlschrank, Beleuchtung, Dimmer können elektromagnetische Störungen (EMI) verursachen, während Hochfrequenzstörungen (RFI) von Geräten, die im gleichen Frequenzbereich arbeiten, Signalaussetzer verursachen können. Wählen Sie einen Standort, der mindestens 1-2 Meter von diesen Störquellen entfernt ist, um einen optimalen Empfang zu gewährleisten.

3. ERSTE SCHRITTE

DE

3.1 FUNKSENSOR 7-IN-1 MULTISENSOR

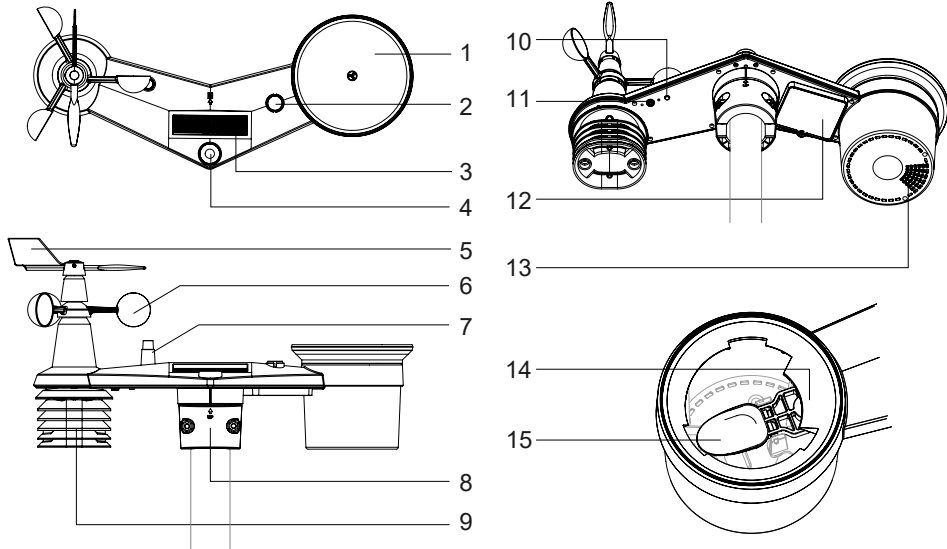

- | | | |
|--------------------|---|---------------------------|
| 1. Regensammler | 7. Antenne | 12. Batteriefachabdeckung |
| 2. Balance-Anzeige | 8. Montageklemme | 13. Abflusslöcher |
| 3. Solarpanel | 9. Strahlungsschutz und Thermo- Hygro-Sensor | 14. Regensensor |
| 4. UVI/Lichtsensor | 10. Rote LED-Anzeige | 15. Kippbehälter |
| 5. Windfahne | 11. [RESET]-Taste | |
| 6. Windschalen | | |

3.1.1 WINDFAHNE INSTALLIEREN

(a) Richten Sie die flache Fläche auf der Windfahnenwelle auf die flache Fläche der Windfahne aus und schieben Sie die Windfahne auf die Welle, siehe Foto unten. (b) Ziehen Sie die Stellschraube mit einem Präzisionsschraubendreher fest.

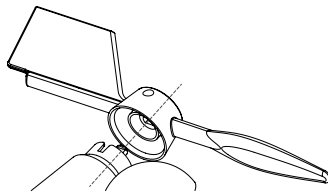

Schritt 1

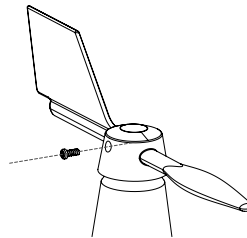

Schritt 2

3.1.2 TRICHTER DES REGENMESSERS INSTALLIEREN

Bringen Sie den Trichter des Regenmessers an und drehen Sie ihn im Uhrzeigersinn, um den Trichter an den Sensor zu befestigen.

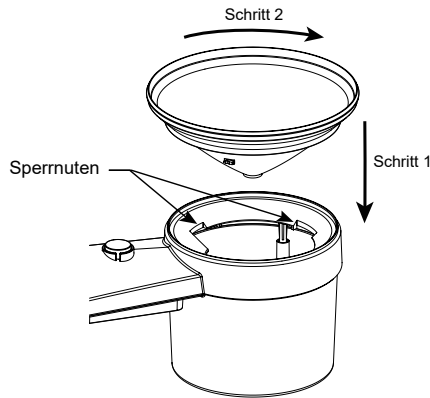

3.1.3 BATTERIEN INSTALLIEREN

Schrauben Sie das Batteriefach an der Unterseite des Geräts auf. Legen Sie die 3xAA-Batterien (nicht wiederaufladbar) entsprechend der angegebenen +/- Polarität ein. Die rote LED-Anzeige auf der Rückseite des Multisensors leuchtet auf und beginnt dann alle 12 Sekunden zu blinken.

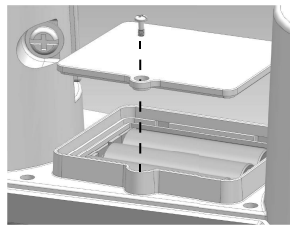

HINWEIS:

Wir empfehlen die Verwendung von nicht wiederaufladbaren Lithium-AA-Batterien für kaltes Wetter, aber normalerweise sind Alkalibatterien für den Einsatz bei den meisten Wetterbedingungen ausreichend.

3.1.4 INSTALLATION DES MULTISENSORS

MONTAGE-KIT

| | | |
|---|---|--|
|  |  |  |
| 1. Montagesockel x 1 | 2. Montageklemme x 1 | 3. Kunststoffstange x 1 |
|  |  |  |
| 4. Schrauben x 4 | 5. Sechskantmuttern x 4 | 6. Unterlegscheiben x 4 |
|  |  |  |
| 7. Schraube x 1 | 8. Sechskantmutter x 1 | 9. Gummibeläge x 4 |

KUNSTSTOFF MONTAGEINSTALLATION

DE

1. Befestigen Sie die Kunststoffstange mit dem Montagesockel, der Montageklemme, den Unterlegscheiben, Schrauben und Muttern an einen festen Mast. Nachfolgend in dieser Reihenfolge 1a, 1b, 1c:

1a. Stecken Sie die Kunststoffstange in das Loch des Montagesockels und befestigen Sie ihn mit der Schraube und der Mutter.

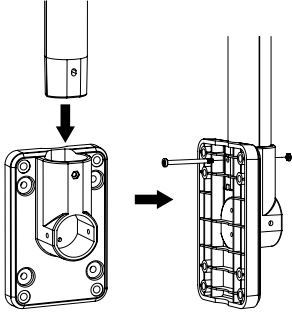

1c. Befestigen Sie den Montagesockel und die Klemme zusammen mit 4 langen Schrauben und Muttern an einen festen Mast.

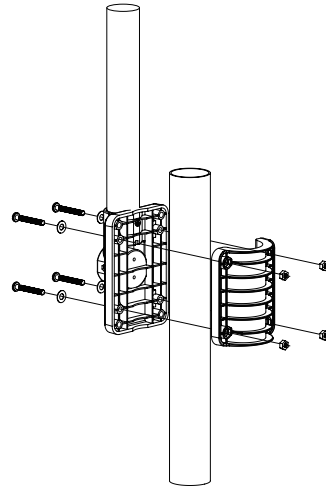

1b. Bringen Sie 2 Gummibeläge an der Montageklemme an.

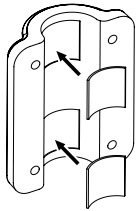

2. Bringen Sie 2 Gummibeläge an den Innenseiten des Montagesockels und der Klemme des Sensors an und befestigen Sie sie locker.

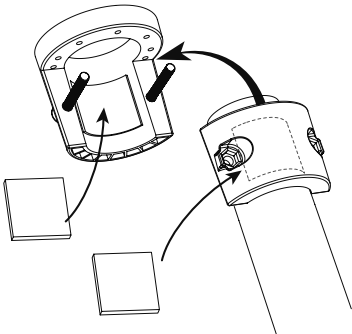

3. Legen Sie den Sensor auf die Montagestange und richten Sie ihn in Nordrichtung aus, bevor Sie die Schrauben anziehen.

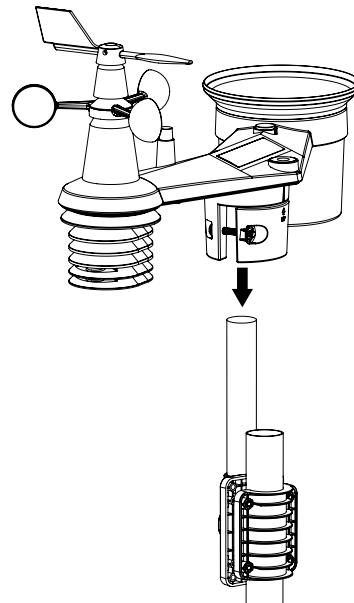

HINWEIS:

- Jedes Metallobjekt kann Blitzeinschläge anziehen, auch der Befestigungsmast Ihres Multisensors. Installieren Sie den Multisensor niemals an stürmischen Tagen.
- Wenn Sie einen Multisensor an einem Haus oder Gebäude installieren möchten, wenden Sie sich an einen zugelassenen Elektroingenieur, um eine ordnungsgemäße Erdung sicherzustellen. Ein direkter Blitzeinschlag in einen Metallmast kann Ihr Haus beschädigen oder zerstören.
- Die Installation des Sensors an hoch gelegenen Stellen kann zu Verletzungen oder zum Tod führen. Führen Sie so viele Erstinspektionen und Operationen wie möglich am Boden und in Gebäuden oder Häusern durch. Installieren Sie den Multisensor nur an schönen, trockenen Tagen.

3.1.5 AUSRICHTUNG

Installieren Sie den 7-in-1 Multisensor an einem frei zugänglichen Ort ohne Hindernisse über und um den Sensor herum, um eine genaue Regen- und Windmessung durchzuführen.

Lokalisieren Sie die Nordmarkierung (N) oben auf dem 7-in-1-Sensor und richten Sie die Markierung nach der endgültigen Installation mit einem Kompass oder GPS auf Norden aus. Befestigen Sie die Halterung mit den beiden mitgelieferten Schrauben und Muttern an einem Mast mit 30 bis 40 mm Durchmesser (nicht im Lieferumfang enthalten).

Verwenden Sie die Wasserwaage am 7-in-1-Multisensor, um sicherzustellen, dass der Sensor für eine korrekte Messung von Niederschlag, UV-Strahlung und Lichtintensität vollkommen waagrecht ist.

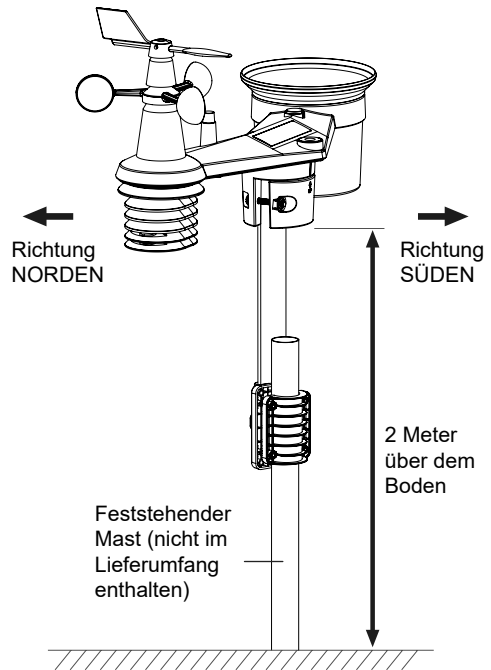

3.1.6 AUSRICHTEN DES 7-IN-1 FUNKSENSORS NACH SÜDEN

Für eine maximale Genauigkeit wurde der 7-in-1 Außensensor wurde für die Ausrichtung nach Norden kalibriert. Für den Anwender (z.B. Anwender auf der Südhalbkugel) ist es jedoch möglich, den Sensor mit der nach Süden gerichteten Windfahne zu verwenden.

1. Installieren Sie den 7-in-1 Funksensor so, dass das Ende des Windmessers nach Süden zeigt. (Einzelheiten zur Montage finden Sie in Abschnitt 3.1.4)
2. Wählen Sie "S" im Abschnitt "Hemisphäre" auf der Einrichtungsseite der Benutzeroberfläche. (Einzelheiten zur Einrichtung finden Sie in Abschnitt 6.3)
3. Drücken Sie das  Symbol zum Bestätigen und Beenden.



HINWEIS:

Der Wechsel der Hemisphären-Einstellung führt automatisch zum Wechsel der Mondphasen-Ausrichtung auf dem Display.

3.2 SYNCHRONISIEREN SIE DEN/DIE ZUSÄTZLICHEN FUNKSENSOR(EN) (OPTIONAL)

Diese Basisstation kann die Daten von zusätzlichen Sensoren anzeigen und auf den ProWeatherLive (PWL)-Cloud-Server hochladen, damit der Benutzer die Daten auf der PWL-Website und in der App anzeigen kann. Bitte wenden Sie sich an Ihren Händler vor Ort, um Einzelheiten zu den unterschiedlichen Sensoren zu erfahren.

Einige dieser Sensoren sind mehrkanalig. Stellen Sie vor dem Einlegen der Batterien die Kanalnummer ein, wenn sich der Kanalschiebeschalter auf der Rückseite der Sensoren (im Batteriefach) befindet. Informationen zur Bedienung finden Sie in den Handbüchern, die den Produkten beiliegen.

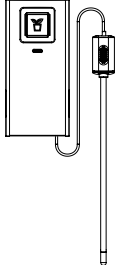
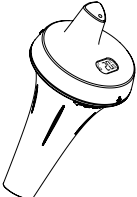
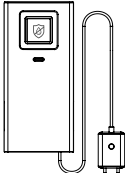
| ANZAHL DER KANÄLE | BESCHREIBUNG | BILD |
|-------------------|---------------------------------------|--|
| Bis zu 7 Sensoren | Drahtloser Thermo-Hygrometer-Sensor |  |
| | Hochpräziser Thermo-Hygrometer-Sensor |  |
| | Bodenfeuchte- und Temperatursensor |  |
| | Pool-Sensor |  |
| Bis zu 7 Sensoren | Sensor für Wasserlecks |  |

3.3 EMPFEHLUNG FÜR BESTE DRAHTLOSE KOMMUNIKATION

Eine effektive drahtlose Kommunikation ist anfällig für Störgeräusche in der Umgebung sowie für die Entfernung und Barrieren zwischen dem Sensor-Transmitter und der Basisstation.

1. Elektromagnetische Störungen (EMI) - diese können von Maschinen, Geräten, Beleuchtung, Dimmern und Computern usw. erzeugt werden. Halten Sie also bitte Ihre Basisstation 1 bis 2 Meter von diesen Gegenständen entfernt.
2. Hochfrequenzstörungen (RFI) - wenn Sie andere Geräte haben, die auf 868 MHz arbeiten, kann die Kommunikation unterbrochen werden. Bitte verlegen Sie Ihren Sensor oder Ihre Basisstation, um das Problem der Signalunterbrechung zu vermeiden.
3. Entfernung. Mit erhöhter Entfernung tritt ganz natürlich auch Leistungsverlust ein. Dieses Gerät ist für

eine Sichtverbindung von bis zu 150 m (in störungsfreier Umgebung und ohne Barrieren) ausgelegt. In der Regel erhalten Sie jedoch bei einer realen Installation eine maximale Reichweite von 30 m, die auch das Passieren von Hindernissen einschließt.

- Hürden. Funksignale werden durch Metallbarrieren wie Aluminiumverkleidungen blockiert. Richten Sie den Multisensor und die Basisstation so aus, dass sie sich in einer freien Sichtlinie durch das Fenster befinden, wenn Sie eine Metallverkleidung haben.

Die folgende Tabelle zeigt eine typische Verringerung der Signalstärke bei jedem Durchgang des Signals durch diese Baumaterialien

| MATERIAL: | REDUZIERUNG DER SIGNALSTÄRKE |
|-------------------------|------------------------------|
| Glas (unbehandelt) | 10 ~ 20% |
| Holz | 10 ~ 30% |
| Gipskarton / Trockenbau | 20 ~ 40% |
| Ziegelstein | 30 ~ 50% |
| Isolierung aus Folie | 60 ~ 70% |
| Betonwand | 80 ~ 90% |
| Aluminium Verkleidung | 100% |
| Metallwand | 100% |

Bemerkungen: Funksignalreduzierung als Referenz.

3.4 EINRICHTEN DER BASISSTATION

Befolgen Sie das Verfahren zur Einrichtung der Basisstation-Verbindung mit Sensor(en) und WIFI.

3.4.1 SCHALTEN SIE DIE BASISSTATION EIN

- Installieren Sie die CR2032-Backup-Batterie (Optional).

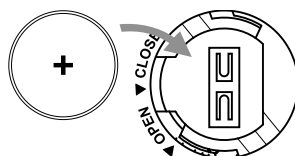

- Schließen Sie die Netzbuchse der Basisstation mit dem mitgelieferten Adapter an das Stromnetz an.

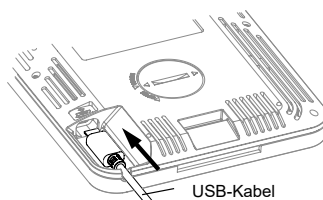

HINWEIS:

- Die Backup-Batterie kann ein Backup durchführen von: Zeit & Datum, Max/Min & Past 24 Stunden Wetteraufzeichnungen, Niederschlagsaufzeichnungen, Alarmeinstellwerte, Offset-Wert der Wetterdaten und Sensor(en) Kanalverlauf.
- Der eingebaute Speicher kann ein Backup erstellen: WI-FI-Einstellung, Hemisphäreneinstellung, Kalibrierungswerte und Sensor-ID des/der gekoppelten Sensoren.
- Bitte entfernen Sie immer die Backup-Batterie, wenn das Gerät eine Zeit lang nicht benutzt wird. Bitte beachten Sie, dass bestimmte Einstellungen, wie z. B. die Uhr, die Benachrichtigungseinstellungen und die Aufzeichnungen im Speicher des Geräts, auch bei Nichtbenutzung des Geräts die Backup-Batterie belasten.

3.4.2 BASISSTATION EINRICHTEN

1. Nach dem Einschalten der Basisstation werden alle Segmente des LCD-Displays angezeigt.
2. Sollte sich die Basisstation nach dem ersten Mal einschalten nicht im AP-Modus befinden ("AP"- und "📶"-Symbol blinken), dann halten Sie die [**SENSOR / WI-FI**]-Taste 6 Sekunden lang gedrückt, um manuell in den AP-Modus zu gelangen. Folgen Sie den Anweisungen in **Abschnitt 6**, um die WI-FI-Verbindung einzurichten.

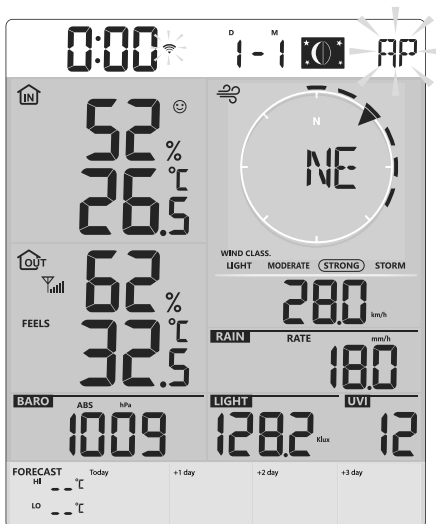

Startbildschirm (mit angeschlossenem 7-in-1-Sensor)

HINWEIS:

Wenn beim Einschalten der Basisstation keine Anzeige erscheint, können Sie die Taste [**RESET**] mit einem spitzen Gegenstand drücken. Wenn dieser Vorgang immer noch nicht funktioniert, können Sie die Backup-Batterie und das Netzteil entfernen und dann wieder einstecken, um die Basisstation erneut einzuschalten.

3.4.3 DEN DRAHTLOSEN 7-IN-1-SENSOR SYNCHRONISIEREN

Unmittelbar nach dem Einschalten der Basisstation, während sie sich noch im Synchronisationsmodus befindet, kann der 7-in-1-Sensor automatisch mit der Basisstation gekoppelt werden (wie durch die blinkende Antenne angezeigt). Der Benutzer kann den Synchronisationsmodus auch manuell durch Drücken der Taste [**SENSOR / WI-FI**] neu starten. Sobald Ihr Sensor verbunden ist, erscheinen die Anzeige der Sensorsignalstärke und Wetterinformationen auf der Konsolenanzeige Ihrer Basisstation.

3.4.4 DATENBEREINIGUNG

Während der Installation des drahtlosen 7-IN-1-Sensors wurden die Sensoren wahrscheinlich ausgelöst, was zu fehlerhaften Niederschlags- und Windmessungen führte. Nach der Installation kann der Benutzer alle fehlerhaften Daten aus der Anzeige konsolen löschen. Drücken Sie einfach einmal die Taste [**RESET**], um die Basisstation neu zu starten.

3.5 TISCHSTÄNDERMONTAGE

Das Gerät ist für eine einfache Tisch- oder Wandmontage ausgelegt. Befolgen Sie die Schritte, um den Tischständer an der Unterseite der Basisstation einzuhängen.

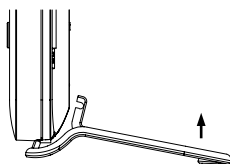

Schritt 1

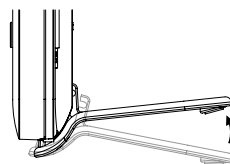

Schritt 2

4. FUNKTIONEN UND BEDIENUNG DER BASISSTATION

4.1 BILDSCHIRM-ANZEIGE

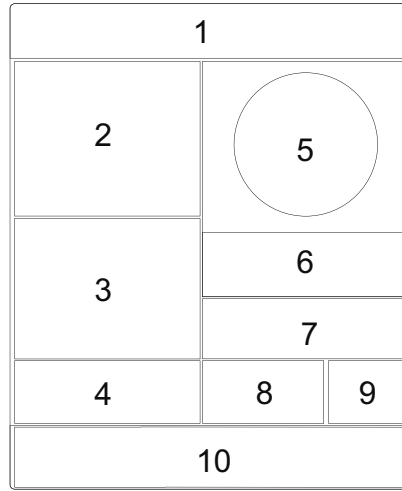
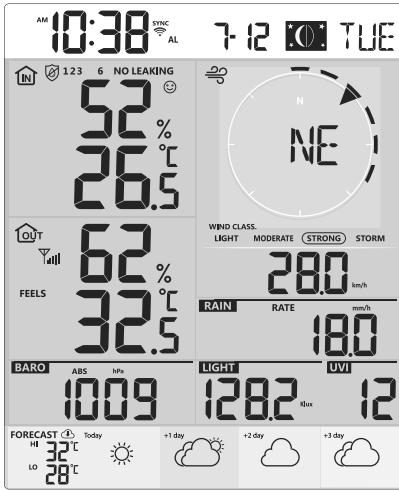

- 1. Zeit & Datum, Mondphase
- 2. Innen-/Kanaltemperatur & -luftfeuchtigkeit
- 3. Außentemperatur & -luftfeuchtigkeit
- 4. Barometer
- 5. Windrichtung
- 6. Windgeschwindigkeit
- 7. Niederschlag & Regenrate
- 8. Lichtintensität
- 9. **UV-Index**
- 10. Heute und 3 Tage Wettervorhersage

4.2 BASISSTATION (TASTEN)

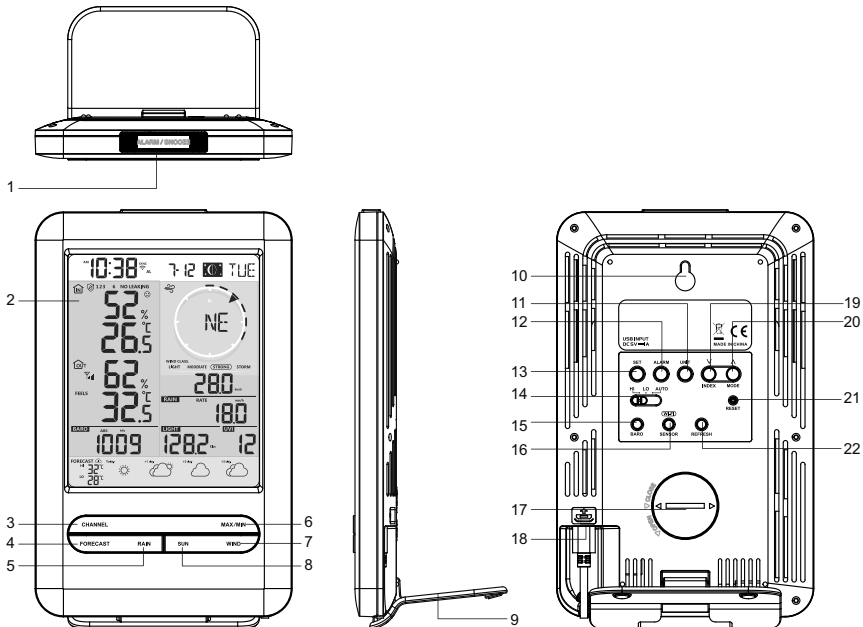















| Nr. | Taste | Funktion | DE |
|-----|-----------------------------|--|----|
| 1 | ALARM / SNOOZE | Drücken Sie die Taste während des Weckens, um den Wecker zu stoppen, oder halten Sie die Taste 2 Sekunden lang gedrückt, um die aktuelle Schlummerfunktion zu beenden. | |
| 2 | Bildschirm | | |
| 3 | CHANNEL | Drücken Sie diese Taste, um zwischen Innenraum- und Kanalmesswerten umzuschalten | |
| 4 | FORECAST | Drücken Sie die Taste, um die HI/LO-Temperatur von heute bis zu den nächsten 3 Tagen anzuzeigen | |
| 5 | RAIN | Drücken Sie die Taste, um zwischen Regenrate und Niederschlag zu wechseln | |
| 6 | MAX / MIN | Drücken Sie die Taste, um zwischen den täglichen Maximal- und Minimalwerten und den Werten seit der letzter Zurücksetzung zu wechseln | |
| 7 | WIND | Drücken Sie die Taste, um zwischen durchschnittlicher Windgeschwindigkeit, Windböen und Beaufort-Skala zu wechseln Halten Sie die Tastet 2 Sekunden lang gedrückt, um die Windrichtung zwischen Sprache und 360°-Peilung umzuschalten | |
| 8 | SUN | Drücken Sie die Taste, um zwischen Sonnenlichtintensität und Sonnenbrandzeit zu wechseln | |
| 9 | Standfuß | | |
| 10 | Loch für Wandmontage | | |
| 11 | UNIT | Die Taste gedrückt halten, um die Einstellung der Maßeinheit aufzurufen | |
| 12 | ALARM | Die Taste gedrückt halten, um die Alarmeinrichtung aufzurufen. | |
| 13 | SET | Die Taste gedrückt halten, um die Zeit- und Datumseinstellung einzugeben. | |
| 14 | HI / LO / AUTO | Schieberegler zur Auswahl der Hintergrund Beleuchtungsstärke | |
| 15 | BARO | Umschalten zwischen relativer und absoluter Luftdruckmessung | |
| 16 | SENSOR / WIFI | Drücken Sie diese Taste, um die Synchronisierung der Sensoren zu starten Halten Sie die Taste 6 Sekunden lang gedrückt, um in den AP-Modus zu gelangen, und umgekehrt | |
| 17 | Batteriefach | | |
| 18 | Stromanschlussbuchse | | |
| 19 | ∨ / INDEX | Umschalten zwischen Außentemperatur, gefühlter Temperatur, Hitzeindex, Taupunkt und Windchill-Messung Verringern Sie den Wert in der Einstellung | |
| 20 | ∧ / MODE | Umschalten zwischen vorhergesagter HI- und LO-Temperatur, oder vorhergesagter Durchschnittstemperatur und Regenwahrscheinlichkeit Erhöhen Sie den Wert in der Einstellung | |
| 21 | RESET | Drücken, um die Konsole zurückzusetzen Halten Sie die Taste 6 Sekunden lang gedrückt, um die Basisstation auf die Werkseinstellungen zurückzusetzen | |
| 22 | REFRESH | Drücken, um die Up- und Download-Daten zu aktualisieren | |

4.3 MERKMALE DER BASISSTATION

4.3.1 MEHRTÄGIGE WETTERVORHERSAGE FÜR HEUTE UND DIE NÄCHSTEN 3 TAGE

Je nach den vorhergesagten Wetterbedingungen werden bis zu 15 verschiedene Wettersymbole angezeigt:

| | | | | |
|---|---|---|---|--|
|  |  |  |  |  |
| Sonnig | teilweise bewölkt | Bewölkt / Neblig | Bedeckt | Windig |
|  |  |  |  |  |
| Leichter Regen | Starkregen | teilweise bewölkt mit leichtem Regen | teilweise bewölkt mit starkem Regen | Gewitter |
|  |  |  |  |  |
| Gewitterschauer | Stürmischer Regen | Schneetreiben | Schneereggen | Starker Schneereggen |

Basierend auf dem Längen- und Breitengrad des Geräts in Ihrem ProWeatherLive-Konto (siehe PWL-Einrichtung) zeigt die Basisstation die Wettervorhersagen für heute und die nächsten 3 Tage an.





Abschnitt mit mehrtägigen Wettervorhersagen

Die Wettervorhersage mit Höchst- (HI) und Tiefsttemperaturen (LO) ist der Standardmodus in diesem Abschnitt. Wenn die Aktualisierung normal ist, wird das Symbol  angezeigt und der Aktualisierungsintervall beträgt eine Stunde.

4.3.2 HOCH-/TIEFTEMPERATURVORHERSAGE FÜR HEUTE UND DIE NÄCHSTEN 3 TAGE

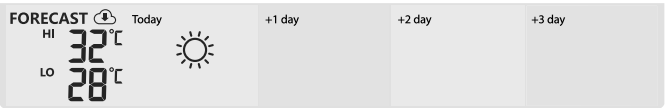
Standardmäßig zeigt die Basisstation die Höchst- (HI) und Tiefsttemperatur (LO) des aktuellen Tages an. Um die HI- und LO-Temperaturen von heute bis zu den nächsten 3 Tagen anzuzeigen, drücken Sie einfach die Taste [FORECAST] wie unten gezeigt.

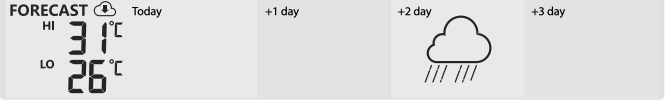
| | |
|--|--|
| Drücken Sie 1 Mal, um die aktuellen Messwerte anzuzeigen |  |
| Drücken Sie erneut, um die Messwerte des nächsten Tages anzuzeigen |  |
| Drücken Sie erneut, um die Messwerte des zweiten Tages anzuzeigen |  |

4.3.3 DURCHSCHNITTLICHE TEMPERATURVORHERSAGE MIT REGENWAHRSCHEINLICHKEIT FÜR HEUTE UND DIE NÄCHSTEN 3 TAGE

Anstelle der HI- und LO-Temperaturen kann der Benutzer durch einfaches Drücken der Taste [\wedge / MODE] die Anzeige der Durchschnittstemperatur (AVG) und der Regenwahrscheinlichkeit des aktuellen Tages ändern.

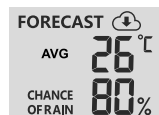
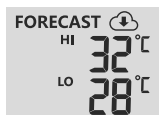

Modus hohe/niedrige Temperatur

Modus Durchschnittliche Temperatur / Regenwahrscheinlichkeit

Um die Durchschnittstemperaturen und die Regenwahrscheinlichkeit für heute und die nächsten 3 Tage anzuzeigen, drücken Sie einfach die [FORECAST] Taste

| | | | | |
|--|--|--------|--------|--------|
| Drücken Sie 1 Mal, um die aktuellen Messwerte anzuzeigen | | +1 day | +2 day | +3 day |
| Drücken Sie erneut, um die Messwerte des nächsten Tages anzuzeigen | | +1 day | +2 day | +3 day |
| Drücken Sie erneut, um die Messwerte des zweiten Tages anzuzeigen | | +1 day | +2 day | +3 day |

HINWEIS:

- Dies ist ein Online-Wettervorhersagedienst. Bitte lassen Sie die Basisstation mit ProWeatherLive verbunden, siehe Abschnitt 5 und 6 für die Einrichtung von Wi-Fi und PWL.
- Bitte geben Sie den korrekten Standort für Ihr Gerät auf der ProWeatherLive-Seite "Gerät bearbeiten" ein.
- Wenn die Wi-Fi-Verbindung für mehr als 3 Stunden nicht stabil ist, wird die Wettervorhersage nicht angezeigt und das \updownarrow Symbol verschwindet.

4.3.4 AUSSENTEMPERATUR, LUFTFEUCHTIGKEIT UND TEMPERATURINDEX

1. Signalanzeige des Außensensors zur Anzeige der Empfangsstärke des Signals
2. Außensensor Batteriestandanzeige
3. Anzeige des Temperaturindexmodus
4. Außenluftfeuchtigkeit
5. Außentemperatur

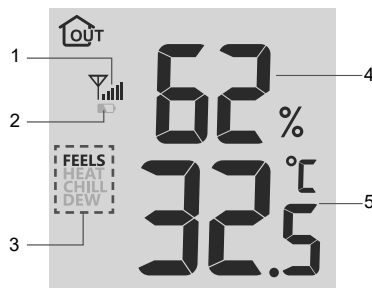

HINWEIS:

- Liegt die Temperatur / Luftfeuchtigkeit unterhalb des Messbereichs, zeigt der Messwert "Lo" an. Liegt die Temperatur / Luftfeuchtigkeit über dem Messbereich, zeigt der Messwert "Hi" an.
- Drücken Sie die [\vee / INDEX] Taste, um zwischen Außentemperatur, gefühlter Temperatur, Wärmeindex, Windchill und Taupunkt zu wechseln.

4.3.4.1 GEFÜHLTE TEMPERATUR (FEELS LIKE)

Feels Like Temperature zeigt, wie sich die Außentemperatur anfühlen wird. Es handelt sich um eine kollektive Mischung aus dem Windkühl-Faktor (18°C oder niedriger) und dem Hitzeindex (26°C oder höher). Bei Temperaturen im Bereich zwischen 18,1°C und 25,9°C, wo sowohl Wind als auch Luftfeuchtigkeit die Temperatur weniger stark beeinflussen, zeigt das Gerät die tatsächlich gemessene Außentemperatur als Feels Like Temperature an.

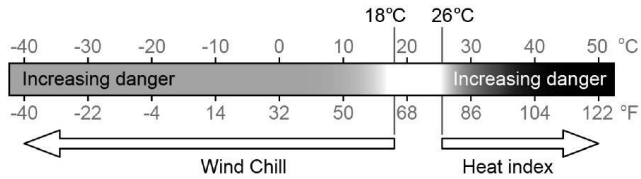

4.3.4.2 HITZE-INDEX (HEAT INDEX)

Der Hitze-Index wird durch die Temperatur- und Luftfeuchtigkeitsdaten des 7-in-1 Außensensors bestimmt, wenn die Temperatur zwischen 26°C und 50°C liegt.

| Hitzeindex-Bereich | Warnung | Erklärung |
|------------------------------------|--------------------|--|
| 27° C bis 32° C (80° F bis 90° F) | Vorsicht | Möglichkeit einer Hitzekollaps |
| 33° C bis 40° C (91° F bis 105° F) | Besondere Vorsicht | Möglichkeit einer Hitze-Dehydrierung |
| 41° C to 54° C (106° F to 129° F) | Gefahr | Hitzekollaps wahrscheinlich |
| ≥ 55° C (≥ 130° F) | Extreme Gefahr | Hohes Risiko von Dehydrierung/ Sonnenstich |

4.3.4.3 WINDKÜHLE (WIND CHILL)

Eine Kombination der Temperatur- und Windgeschwindigkeitsdaten des 7-in-1 Funksensors bestimmt den aktuellen Windkühlfaktor. Die Windchill-Zahlen sind immer niedriger als die Lufttemperatur für Windwerte, bei denen die angewandte Formel gültig ist (d.h. aufgrund der Beschränkung der Formel kann eine tatsächliche Lufttemperatur von mehr als 10°C bei einer Windgeschwindigkeit unter 9km/h zu einer fehlerhaften Windchill-Anzeige führen).

4.3.4.4 TAUPUNKT (DEWPOINT)

- Der Taupunkt ist die Temperatur, unter der Wasserdampf in der Luft bei konstantem Luftdruck mit der gleichen Geschwindigkeit in flüssiges Wasser kondensiert mit der er verdampft. Das kondensierte Wasser wird als Tau bezeichnet, wenn es sich auf einer festen Oberfläche bildet. Das Kondenswasser wird als *Tau* bezeichnet, wenn es sich auf einer festen Oberfläche bildet.
- Die Taupunkt-Temperatur wird durch die Temperatur- und Luftfeuchtigkeitsdaten vom 7-in-1 Multisensor bestimmt.

4.3.5 INNEN-/KANALTEMPERATUR & LUFTFEUCHTIGKEIT

In diesem Bereich können die Messwerte und der Status des Innenraums, des/der optionalen Hygrothermosensors/en und des/der Wasserlecksensors/en angezeigt werden.

4.3.5.1 ÜBERSICHT

1. Symbol für die automatische Schleife
2. Innenraum-Symbol
3. Symbol für Kanalnummer und Sensorsignalstärke
4. Sensoranal Batteriestandanzeige
5. Symbol für einen schwimmenden Poolsensor
6. Symbol für Bodenfeuchtesensor
7. Statusbereich des Wasserlecksensors
8. Komfortanzeige-Symbole
9. Abschnitt zur Messung der Luftfeuchtigkeit
10. Temperaturmessung

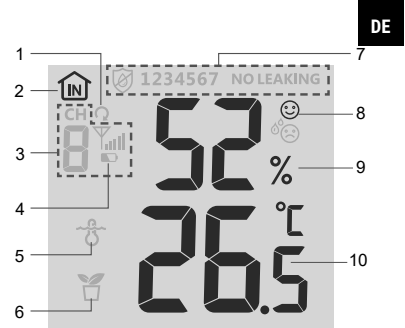

4.3.5.2 INNENTEMPERATUR & -LUFTFEUCHTIGKEIT

Die Innenraumanzeige ist der Standardmodus der Basisstation.

Dieser Modus zeigt die folgenden Informationen:

- Komfortanzeige
- Messung von Temperatur und Luftfeuchtigkeit in Innenräumen



4.3.6 MULTIKANAL- UND DURCHLAUFMODUS FÜR OPTIONALE SENSOREN

Sie können bis zu 7 zusätzliche Thermo-Hygrometer-Sensoren hinzufügen (optional, siehe Abschnitt 3.2). Drücken Sie die [CHANNEL]-Taste, um zwischen Innenraum- und den Kanalmesswerten 1 bis 7 umzuschalten. Für die Durchlauf-Funktion halten Sie einfach die [CHANNEL]-Taste 3 Sekunden lang gedrückt und das Symbol erscheint neben CH. Die Basisstation durchläuft die Messwerte aller Sensoren alle 3 Sekunden.

Dieser Modus zeigt die folgenden Informationen:

- Kanalnummer des aktuellen Sensors
- Komfortanzeige für diesen Sensor
- Temperatur- und Luftfeuchtigkeitswerte dieses Sensors
- Signalstärke dieses Sensors.
- Sensortyp-Symbol (für Pool-Sensor oder Bodenfeuchtesensor)



4.3.7 WASSERLECK (OPTIONALER WASSERLECKSENSOR)

Sie können bis zu 7 zusätzliche Wasserlecksensoren hinzufügen (optional, siehe Abschnitt 3.2). Die Kanalnummer(n) des/der entsprechenden Wasserlecksensors/en, der/die der Basisstation hinzugefügt wurde(n), wird/werden mit dem Symbol NO LEAKING angezeigt.



Wenn ein Wasseraustritt festgestellt wird, blinkt die Kanalnummer des Sensors, der den Austritt feststellt, zusammen mit dem Symbol LEAKING.

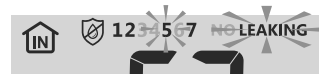

HINWEIS:

Wenn eine schwache Batterie erkannt wird, blinkt die Kanalnummer des Sensors, der den Zustand der schwachen Batterie erkennt, einmal alle 4 Sekunden.

4.3.8 WIND

4.3.8.1 ÜBERSICHT ÜBER WINDGESCHWINDIGKEIT UND -RICHTUNG

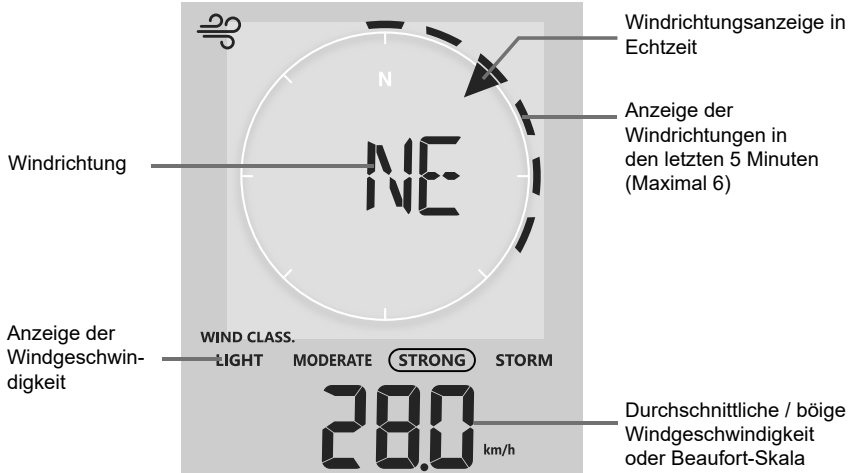

Ein durchgehender Pfeil zeigt die aktuelle Windrichtung in Echtzeit an, während die Balken bis zu sechs verschiedene Windrichtungen der letzten 5 Minuten anzeigen.

4.3.8.2 WINDGESCHWINDIGKEIT, BÖEN UND BEAUFORT-SKALA

Drücken Sie die **[WIND]** Taste, um die Anzeige zwischen durchschnittlicher Windgeschwindigkeit, Böen und Beaufort-Skala umzuschalten. Die Windstärke gibt einen schnellen Überblick über die Windverhältnisse und wird durch eine Reihe von Textsymbolen angezeigt

| Stufe | LEICHT | MODERAT | STARK | STURM |
|-----------------|----------------------|------------------------|-------------------------|-----------------------|
| Geschwindigkeit | 2-8 mph 3-13 km/h | 9-25 mph 14-41 km/h | 26-54 mph 42-87 km/h | ≥ 55 mph ≥ 88 km/h |

HINWEIS:

- Die Windgeschwindigkeit ist definiert als die durchschnittliche Windgeschwindigkeit, die im aktualisierten Zeitraum von 12 Sekunden gemessen wurde.
- Windböe ist definiert als die Spitzenwindgeschwindigkeit, die im Aktualisierungszeitraum von 12 Sekunden gemessen wird.

4.3.8.3 WINDRICHTUNG IN 16-PUNKT-RICHTUNG UND GRAD

Standardmäßig wird die Windrichtung durch einen 16-Punkte-Kompass angezeigt, der N, E, S, W, NE, NW, SE, SW, NNE, ENE, SSE, ESE, NNW, WNW, SSW, WSW umfasst.

Der Benutzer kann die Windrichtung in 360 Grad anzeigen lassen. Halten Sie die **[WIND]**-Taste für 2 Sekunden gedrückt, bis die Windrichtung blinkt. Drücken Sie die **[√ / INDEX]** oder **[^ / MODE]**-Taste, um das Anzeigeformat zwischen 16-Punkt-Richtung und 360 Grad zu wählen.



4.3.8.4 BEAUFORT-SKALA

Die Beaufort-Skala ist eine internationale Skala für Windgeschwindigkeiten von 0 (ruhig) bis 12 (Hurrikan-Stärke).

| Beaufort-Skala | Beschreibung | Windgeschwindigkeit | Landbedingung |
|----------------|----------------------|---------------------|--|
| 0 | ruhig | < 1 km/h | ruhig, Rauch steigt senkrecht auf |
| | | < 1 mph | |
| | | < 1 Knoten | |
| | | < 0,3 m/s | |
| 1 | leichte Luftbewegung | 1,1 ~ 5 km/h | Die Rauchdrift zeigt die Windrichtung an. Blätter und Windfahnen sind stationär. |
| | | 1 ~ 3 mph | |
| | | 1 ~ 3 Knoten | |
| | | 0,3 ~ 1,5 m/s | |
| 2 | schwache Brise | 6 ~ 11 km/h | Luftzug auf der Haut. Blätter rascheln. Windfahnen fangen an sich zu bewegen. |
| | | 4 ~ 7 mph | |
| | | 4 ~ 6 Knoten | |
| | | 1,6 ~ 3,3 m/s | |
| 3 | sanfte Brise | 12 ~ 19 km/h | Blätter und kleine Zweige sind ständig in Bewegung, leichte Fahnen ausgefahren. |
| | | 8 ~ 12 mph | |
| | | 7 ~ 10 Knoten | |
| | | 3,4 ~ 5,4 m/s | |
| 4 | Moderate Brise | 20 ~ 28 km/h | Staub und loses Papier werden angehoben, kleine Äste bewegen sich. |
| | | 13 ~ 17 mph | |
| | | 11 ~ 16 Knoten | |
| | | 5,5 ~ 7,9 m/s | |
| 5 | Frische Brise | 29 ~ 38 km/h | Äste mittlerer Größe bewegen sich. Kleinere belaubte Bäume beginnen zu schwanken. |
| | | 18 ~ 24 mph | |
| | | 17 ~ 21 Knoten | |
| | | 8,0 ~ 10,7 m/s | |
| 6 | starke Brise | 39 ~ 49 km/h | Größere Äste in Bewegung. Pfeifen in Oberleitungen. Die Verwendung eines Regenschirms wird schwieriger. Leere Plastikbehälter kippen um. |
| | | 25 ~ 30 mph | |
| | | 22 ~ 27 Knoten | |
| | | 10,8 ~ 13,8 m/s | |
| 7 | Starker Wind | 50 ~ 61 km/h | Ganze Bäume in Bewegung. Gegen den Wind zu laufen erfordert Anstrengung. |
| | | 31 ~ 38 mph | |
| | | 28 ~ 33 Knoten | |
| | | 13,9 ~ 17,1 m/s | |
| 8 | Orkan | 62 ~ 74 km/h | Einige Baumzweige brechen. Autos kommen auf der Straße ins Schleudern. Das Vorankommen zu Fuß wird stark behindert. |
| | | 39 ~ 46 mph | |
| | | 34 ~ 40 Knoten | |
| | | 17,2 ~ 20,7 m/s | |
| 9 | starker Orkan | 75 ~ 88 km/h | Einige Baumäste brechen ab und einige kleinere Bäume knicken um. Bauten-/ Schilder und Barrikaden stürzen um. |
| | | 47 ~ 54 mph | |
| | | 41 ~ 47 Knoten | |
| | | 20,8 ~ 24,4 m/s | |
| 10 | Sturm | 89 ~ 102 km/h | Bäume werden abgebrochen oder entwurzelt, strukturelle Schäden sind wahrscheinlich. |
| | | 55 ~ 63 mph | |
| | | 48 ~ 55 Knoten | |
| | | 24,5 ~ 28,4 m/s | |
| 11 | heftiger Sturm | 103 ~ 117 km/h | Weitgreifende Vegetations- und Bauschäden wahrscheinlich. |
| | | 64 ~ 73 mph | |
| | | 56 ~ 63 Knoten | |
| | | 28,5 ~ 32,6 m/s | |
| 12 | Hurrikan-Stärke | ≥ 118 km/h | Weitgreifende Vegetations- und Bauschäden. Trümmer und ungesicherte Gegenstände werden herumgeschleudert. |
| | | ≥ 74 mph | |
| | | ≥ 64 Knoten | |
| | | ≥ 32,7 m/s | |

4.3.9 BAROMETRISCHER DRUCK

Der atmosphärische Druck ist der Druck an jedem Ort der Erde, der durch das Gewicht der darüber befindlichen Luftsäule verursacht wird. Ein atmosphärischer Druck bezieht sich auf den durchschnittlichen Druck und nimmt mit zunehmender Höhe ab. Meteorologen verwenden Barometer, um den Luftdruck zu messen. Da der absolute atmosphärische Druck mit der Höhe abnimmt, korrigieren Meteorologen den Druck relativ zu den Bedingungen auf Meereshöhe. Daher kann Ihr ABS-Druck in einer Höhe von 300 m 1000 hPa anzeigen, der REL-Druck beträgt jedoch 1013 hPa.

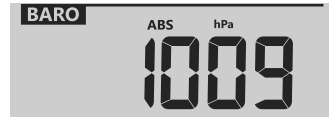

Um den genauen REL-Druck für Ihr Gebiet zu erhalten, konsultieren Sie Ihr lokales offizielles Observatorium oder überprüfen Sie eine Wetter-Website im Internet für Echtzeit-Barometerbedingungen und stellen Sie dann den relativen Druck in der KALIBRIERUNGSEINSTELLUNG ein (Abschnitt 6.4.1).

4.3.9.1 SO WÄHLEN SIE DEN ABSOLUTEN ODER RELATIVEN BAROMETRISCHEN LUFTDRUCK-MODUS

Im normalen Modus die [**BARO**]-Taste drücken, um zwischen den Luftdruck Messwerten ABSOLUTE / RELATIVE zu wechseln.

4.3.10 RAIN

Im Bereich **RAINFALL** werden die Niederschlagsmenge und die Niederschlagsrate angezeigt.

4.3.10.1 NIEDERSCHLAGSANZEIGEMODUS

Die [**RAIN**]-Taste drücken, um zu wechseln zwischen:

1. **RATE** - Aktuelle Niederschlagsrate (basierend auf 10-minütigen Regendaten)
2. **HOURLY** - Gesamtniederschlag der letzten Stunde
3. **DAILY** - Gesamtniederschlag seit Mitternacht (Standard)
4. **WEEKLY** - Gesamtniederschlag der aktuellen Woche
5. **MONTHLY** - Gesamtniederschlag des aktuellen Monats
6. **TOTAL** - die Gesamtregenmenge seit dem letzten Zurücksetzen

Zeitraum der Niederschläge



4.3.10.2 GESAMTREGENMENGE ZURÜCKSETZEN

Im normalen Modus die [**RAIN**]-Taste 2 Sekunden lang gedrückt halten, um die gesamte Niederschlagsaufzeichnung zurückzusetzen.

HINWEIS:

Während der Installation des 7-in-1-Multisensors können fehlerhafte Messwerte auftreten. Sobald die Installation abgeschlossen ist und korrekt funktioniert, ist es ratsam, alle Daten zu löschen und neu zu beginnen.

4.3.11 LICHTINTENSITÄT, UV-INDEX UND SONNENBRANDZEIT

In diesem Bereich des Displays werden die Sonnenlichtintensität, der UV-Index und die Sonnenbrandzeit angezeigt.

4.3.11.1 MODUS LICHTINTENSITÄT & SONNENBRANDZEIT:

Drücken Sie im Lichtintensitätsmodus die [**SUN**]-Taste, um zwischen Sonnenlichtintensität und Sonnenbrandzeit zu wechseln



Lichtintensität-Modus

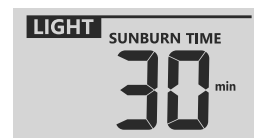

Sonnenbrandzeit-Modus:

UV-INDEX & SONNENBRANDZEITPLAN

DE

| Lichtintensitätslevel | niedrig | | moderat | | | hoch | | Sehr hoch | | | Extrem | |
|-----------------------|---------|---|---|---|---|------------|---|------------|---|----|------------|-------|
| UV-Index | 1 | 2 | 3 | 4 | 5 | 6 | 7 | 8 | 9 | 10 | 11 | 12~16 |
| Sonnenbrandzeit | k.A. | | 45 Minuten | | | 30 Minuten | | 15 Minuten | | | 10 Minuten | |
| Empfohlener Schutz | k.A. | | Mäßiger oder hoher UV-Anteil! Empfehlenswert sind Sonnenbrille, breiter Hut und langärmelige Kleidung. | | | | Sehr hoher oder extremer UV-Level! Empfehlenswert sind Sonnenbrille, breiter Hut und langärmelige Kleidung. Wenn Sie im Freien bleiben müssen, sollten Sie unbedingt einen Schattenplatz aufsuchen. | | | | | |

HINWEIS:

- Die Sonnenbrandzeit bezieht sich auf den normalen Hauttyp, sie ist nur ein Anhaltspunkt für die UV-Stärke. Generell gilt: Je dunkler die Haut ist, desto länger (oder mehr) braucht die Strahlung, um auf die Haut einzuwirken.
- Die Lichtintensitätsfunktion dient der Sonnenlichterkennung.



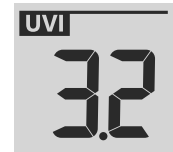

4.3.11.2 UV-INDEX-MODUS:

Zur Anzeige des aktuellen, vom Außensensor erkannten UV-Index.



4.3.12 MAXIMALE / MINIMALE DATENSÄTZE

Die Basisstation kann MAX / MIN-Messwerte sowohl täglich als auch seit dem letzten Zurücksetzen aufzeichnen.

| | | | |
|---|---|---|--|
|  0 |  0 |  5 |  5 |
| Tägliche MAX- Messung | Tägliche MIN- Messung | MAX- Messwert seit letztem Reset | MIN-Messwert seit letztem Reset |

4.3.12.1 TÄGLICHE UND SEIT LETZTEM RESET MAX/MIN-WERTE (HÖCHST-/TIEFSTWERTE)

Drücken Sie im Normalmodus die [MAX / MIN]-Taste, um die Aufzeichnungen der Anzeige in der folgenden Reihenfolge zu überprüfen: täglich MAX-Aufzeichnungen → täglich MIN-Aufzeichnungen → seit letztem Reset MAX-Aufzeichnungen → seit letztem Reset MIN-Aufzeichnungen.

4.3.12.2 MAX/MIN-AUFZEICHNUNGEN LÖSCHEN

Halten Sie die [MAX / MIN]-Taste 2 Sekunden lang gedrückt, um alle MAX- und MIN-Datensätze zurückzusetzen.

4.3.13 MONDPHASE

Die Mondphase wird durch Zeit und Datum der Basisstation bestimmt. Die folgende Tabelle erklärt die Mondphasen-Symbole für die Nord- und Südhalbkugel. Bitte lesen Sie in **Abschnitt 6.3** Webinterface nach, wie Sie die südliche Hemisphäre einrichten.

| Nördliche Hemisphäre | Mondphase | Südliche Hemisphäre |
|----------------------|------------------------|---------------------|
| | Neumond | |
| | Zunehmender Sichelmond | |
| | Erstes Viertel | |
| | Zunehmender Mond | |
| | Vollmond | |
| | Zunehmender Mond | |
| | Drittes Viertel | |
| | Zunehmender Sichelmond | |

4.3.14 EMPFANG DES FUNKSIGNALS VOM SENSOR

1. Die Basisstation zeigt die Signalstärke für den/die Funksensor(en) an, wie in der folgenden Tabelle dargestellt:

| | Kein Signal | Schwaches Signal | Gutes Signal |
|-----------------------------------|---------------|------------------|---------------|
| 7-in-1-Außensensor | | | |
| Hydrothermaler Sensorkanal | CH | CH | CH |
| Anderer optionaler Sensor | | | |

2. Wenn das Signal für den Außenkanal unterbrochen wurde und sich nicht innerhalb von 15 Minuten erholt, verschwindet das Signalsymbol. Die Temperatur und Luftfeuchtigkeit wird für den entsprechenden Kanal mit "Er" angezeigt.
3. Wenn sich das Signal nicht innerhalb von 48 Stunden ,erholt', wird dauerhaft "Er" angezeigt. Dann die Batterien austauschen und die [**SENSOR / WI-FI**]-Taste drücken, um die Verbindung zum Sensor wieder herzustellen.

4.3.15 ZEITSYNCHRONISIERUNGSMETHODE



Nachdem sich die Basisstation mit dem PWL verbunden hat, kann sie die Zeit vom PWL abrufen, die der von Ihnen gewählten Zeitzone im PWL entspricht. Auf der LCD-Anzeige erscheint das Symbol " **SYNC** ".



Die Uhrzeit wird automatisch stündlich synchronisiert. Sie können auch die [**REFRESH**]-Taste drücken, um die Internetzeit innerhalb von 1 Minute manuell zu erhalten.

4.3.16 STATUS DER WLAN-VERBINDUNG

Das Wi-Fi-Symbol auf dem Display der Basisstation zeigt den Verbindungsstatus der Konsole mit dem Wi-Fi-Router an.

| | |
|---|---|
|  |  |
| Stabil: Die Basisstation ist in Verbindung mit dem WLAN Router | Blinkend: Die Basisstation versucht, sich mit dem WLAN Router zu verbinden |

4.4 ANDERE EINSTELLUNGEN

4.4.1 UHRZEIT, DATUM UND ALLGEMEINE EINSTELLUNGEN

Halten Sie die [**SET**]-Taste 2 Sekunden lang gedrückt, um in den Zeiteinstellmodus zu gelangen. Drücken Sie die [**√ / INDEX**] oder [**∧ / MODE**] Taste, um die Einstellung vorzunehmen, und drücken Sie [**SET**], um mit dem nächsten Schritt der Einstellung fortzufahren. Bitte beachten Sie die folgenden Einstellungsverfahren.

| Schritt | Modus | Einstellverfahren |
|---------|-----------------------------|---|
| 1 | Stunde | Drücken Sie die [√ / INDEX] oder [∧ / MODE]-Taste, um die Stunde einzustellen |
| 2 | Minute | Drücken Sie die [√ / INDEX] oder [∧ / MODE]-Taste, um die Minute einzustellen |
| 3 | 12/24-Stunden-Zeitformat | Drücken Sie die [√ / INDEX] oder [∧ / MODE]-Taste, um das 12- oder 24-Stunden-Format auszuwählen |
| 4 | Jahr | Drücken Sie die [√ / INDEX] oder [∧ / MODE]-Taste, um das Jahr einzustellen |
| 5 | Monat | Drücken Sie die [√ / INDEX] oder [∧ / MODE]-Taste, um den Monat einzustellen |
| 6 | Tag | Drücken Sie die [√ / INDEX] oder [∧ / MODE]-Taste, um den Tag einzustellen |
| 7 | M-D/D-M-Format | Drücken Sie die [√ / INDEX] oder [∧ / MODE]-Taste, um das Anzeigeformat "Monat / Tag" oder "Tag / Monat" auszuwählen |
| 8 | Zeitsynchronisation EIN/AUS | Drücken Sie die [√ / INDEX] oder [∧ / MODE]-Taste, um die Zeitsynchronisationsfunktion zu aktivieren oder zu deaktivieren. Wenn Sie die Uhrzeit manuell einstellen möchten, sollten Sie die Zeitsynchronisation auf AUS stellen |
| 9 | Wochentagsprachen | Drücken Sie die [√ / INDEX] oder [∧ / MODE]-Taste, um die Sprache für die Wochentagsanzeige auszuwählen |



HINWEIS:

- Drücken Sie im normalen Modus die [**SET**]-Taste für den Wechsel zwischen Jahres- und Datumsanzeige.
- Während der Einstellung können Sie in den Normalmodus zurückkehren, indem Sie die Taste [**SET**] 2 Sekunden lang gedrückt halten.

4.4.2 WECKZEITEINSTELLUNG

1. Halten Sie die [**ALARM**]-Taste im normalen Zeitmodus 2 Sekunden lang gedrückt, bis die Alarmstundenziffer blinkt, um in den Einstellmodus für die Alarmzeit zu gelangen.
2. Drücken Sie die [**√ / INDEX**] oder [**∧ / MODE**]-Taste, um den Wert zu ändern. Für eine Schnellverstellung die Taste gedrückt halten.
3. Drücken Sie die [**ALARM**] Taste erneut, um zur Werteeinstellung für die Minuten zu gelangen. Die Ziffern für die Minuten blinken.
4. Drücken Sie die [**√ / INDEX**] oder [**∧ / MODE**]-Taste, um den Wert der blinkenden Ziffer einzustellen.

5. Drücken Sie die [**ALARM**] Taste, um die Einstellungen zu speichern und den Einstellungsmodus zu verlassen.

 **HINWEIS:**

- Im Weckmodus wird das Symbol “” auf dem Display angezeigt.
- Die Weckfunktion wird automatisch aktiviert sobald die Weckzeit eingestellt wurde.

4.4.2.1 ALARM- UND TEMPERATUR-VORALARM-FUNKTIOAKTIVIEREN

1. Drücken Sie im normalen Modus die [**ALARM**]-Taste, um die Weckzeit für ca. 5 Sekunden anzuzeigen.
2. 2 Wenn die Weckzeit angezeigt wird, drücken Sie die [**ALARM**]-Taste erneut, um die Weckfunktion zu aktivieren **oder** drücken Sie die [**ALARM**]-Taste zweimal, um die Weckfunktion mit Frost-Voralarmfunktion zu aktivieren.

| | | |
|---|---|---|
|  |  |  |
| Wecker inaktiv | Wecker aktiv | Alarm mit Frost-Voralarm |

 **HINWEIS:**

Wenn der Frost-Voralarm aktiviert wurde, ertönt ein Warnton 30 Minuten vor dem eigentlichen Weckruf und die Warnleuchte blinkt, sobald die Außentemperatur unter -3 °C liegt (Glättegefahr).

Ist die Weckzeit erreicht, ertönt der Weckruf.

Der Weckruf kann folgendermaßen unterbrochen werden:

- Automatische Abschaltung nach 2 Minuten ohne Aktion bei erneuter Aktivierung am nächsten Tag.
- Wenn Sie die [**ALARM / SNOOZE**] -Taste drücken, um die Schlämmerfunktion zu aktivieren, ertönt der Alarm nach 5 Minuten erneut.
- Wenn Sie die [**ALARM / SNOOZE**] -Taste für 2 Sekunden gedrückt halten, wird der Alarm gestoppt und am nächsten Tag wieder aktiviert.
- Durch das Drücken der [**ALARM**]-Taste wird der Weckruf gestoppt und am nächsten Tag erneut aktiviert.

 **HINWEIS:**

- Die Schlämmerfunktion kann 24 Stunden ununterbrochen verwendet werden.
- Während der Schlämmerphase blinkt das Alarm-Symbol “”.

4.4.3 EINSTELLUNG DER EINHEIT

Verwenden Sie die [**UNIT**]-Taste, um die Maßeinheit des Messwerts auf dem Display der Basisstation zu ändern.

Nachfolgend finden Sie den Bedienschritt:

- Die [**UNIT**]-Taste 2 Sekunden gedrückt halten, um in den Einstellungsmodus für die Einheit zu gelangen.
- Drücken Sie kurz die [**UNIT**]-Taste, um zum nächsten Einstellschritt zu gelangen.
- Drücken Sie die [**∨ / INDEX**] oder [**∧ / MODE**]-Taste, um den Wert zu ändern. Für eine Schnellverstellung die Taste gedrückt halten.
- Drücken Sie die [**UNIT**]-Taste und halten Sie sie 2 Sekunden lang gedrückt, um den Einstellungsmodus jederzeit zu verlassen.

Tabellarische Übersicht der Einstellungen:

DE

| Schritt | Modus | Einstellverfahren |
|---------|-----------------------------|--|
| 1 | Temperatureinheit | Drücken Sie die [√ / INDEX] oder [∧ / MODE] -Taste, um °C oder °F auszuwählen |
| 2 | Regeneinheit | Drücken Sie die [√ / INDEX] oder [∧ / MODE] -Taste, um mm oder in zu wählen |
| 3 | Windgeschwindigkeitseinheit | Drücken Sie die Taste [√ / INDEX] oder [∧ / MODE]-Taste, um m/s, km/h, Knoten oder mph auszuwählen |
| 4 | Baro Druckeinheit | Drücken Sie die [√ / INDEX] oder [∧ / MODE] -Taste, um hPa, inHg oder mmHg auszuwählen |
| 5 | Lichtintensität | Drücken Sie die [√ / INDEX] oder [∧ / MODE] -Taste, um Klux, Kfc oder W/m2 auszuwählen |

4.4.4 HINTERGRUNDBELEUCHTUNG

Die Hintergrundbeleuchtung der Haupteinheit kann mit dem [HI / LO / AUTO]-Schieberegler eingestellt werden, um die entsprechende Helligkeit auszuwählen:

- Schieben Sie den Regler in die Position [HI] für eine hellere Hintergrundbeleuchtung.
- Schieben Sie den Regler in die Position [LO] für eine gedimmte Hintergrundbeleuchtung.
- Schieben Sie den Regler in die Position [AUTO] für eine automatische Anpassung der Hintergrundbeleuchtung an die Umgebungshelligkeit.

5. PROWEATHERLIVE (PWL)-KONTO ERSTELLEN & WI-FI-VERBINDUNG DER KONSOLE EINRICHTEN

Die Basisstation kann Wetterdaten über den WI-FI-Router auf den ProWeatherLive (PWL)-Cloud-Server hoch- bzw. herunterladen. Folgen Sie den nachstehenden Schritten zur Einrichtung Ihres Geräts.

HINWEIS:

Die ProWeatherLive (PWL) Website und APP können jederzeit ohne vorherige Ankündigung geändert werden.

5.1 PWL-KONTO ERSTELLEN UND NEUES GERÄT IN PWL HINZUFÜGEN

1. Klicken Sie auf <https://proweatherlive.net> auf die Schaltfläche "Erstelle Deinen Account" und folgen Sie den Anweisungen, um Ihr Konto zu erstellen.

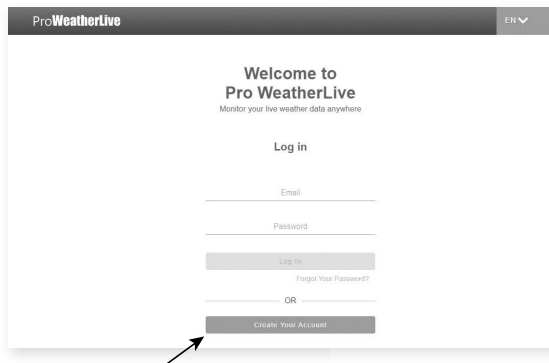

2. Loggen Sie sich in ProWeatherLive ein und klicken Sie dann im Pull-Down-Menü auf **"Geräte bearbeiten"**.



3. Auf der Seite "Geräte bearbeiten" klicken Sie auf **"Hinzufügen"** in der oberen rechten Ecke, um ein neues Gerät zu erstellen. Es werden sofort die Stations-ID und der Schlüssel generiert, notieren Sie beides und klicken Sie dann auf **"FERTIG"**, um die Stationsregisterkarte zu erstellen.

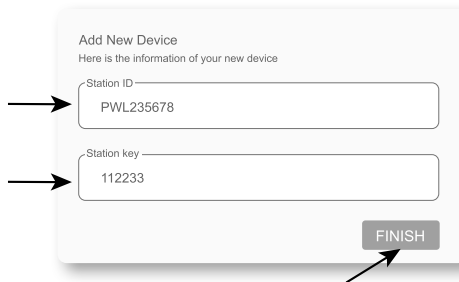

4. Klicken Sie auf die Schaltfläche **"Bearbeiten"** in der rechten oberen Ecke der Registerkarte "Station".



5. Geben Sie den "Gerätenamen", die "Geräte-MAC-Adresse", die "Höhe", den "Breitengrad" und den "Längengrad" ein und wählen Sie Ihre Zeitzone auf der Registerkarte "Station" aus. Klicken Sie auf **"Bestätigen"**, um die Einstellung zu speichern.



HINWEIS:

Geben Sie ein negatives Vorzeichen für Längen- oder Breitengrade ein, wenn es sich um Süden bzw. Westen handelt.

Zum Beispiel:

33.8682 Süd ist "-33.8682" ; 74.3413 West ist "-74.3413"

Die Mac-Adresse des Geräts finden Sie auf der Rückseite der Basisstation oder auf der in **Abschnitt 6.3** erwähnten "SETUP"-Seite.

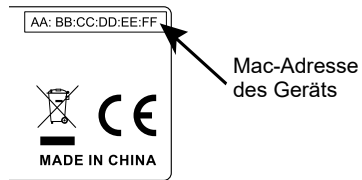

Die Wettervorhersage und die Wetterbedingungen basieren auf den eingegebenen Breiten- und Längengraden, die auch für die Berechnung von Sonnenaufgang, Sonnenuntergang, Mondaufgang und Monduntergang verwendet werden.

6. Auf der in **Abschnitt 6.3** erwähnten Seite "SETUP" geben Sie die von ProWeatherLive zugewiesene Stations-ID und den Schlüssel ein.

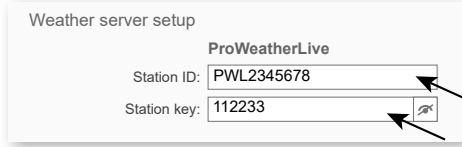

6. BASISSTATION MIT WI-FI VERBINDEN

6.1 BASISSTATION IM AP-MODUS (ACCESS POINT)

Sollte sich die Basisstation nach dem ersten Mal einschalten nicht im AP-Modus befinden, dann halten Sie die [**SENSOR / WI-FI**] -Taste 6 Sekunden lang gedrückt, um manuell in den AP-Modus zu gelangen.

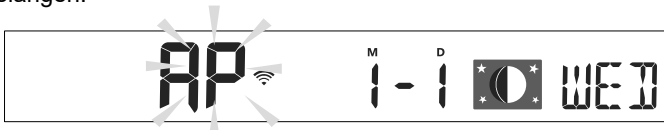

Die Basisstation befindet sich im AP-Modus (Access Point) und ist für die WI-FI-Einstellungen bereit, wenn der LCD Bildschirm das blinkende "AP"- und "  "-Symbol anzeigt.

6.2 ANSCHLUSS AN DIE BASISSTATION

1. Verwenden Sie einen PC/Mac, Smartphone oder Tablet, um sich mit der Basisstation über die WI-FI-Netzwerkeinstellung zu verbinden.
2. In den PC/Mac WI-FI Netzwerkeinstellungen oder in den Android / iOS Smartphone Einstellungen → verbinden Sie WI-FI mit dem PWS WI-FI Netzwerk der Basisstation, wie in den Abbildungen unten gezeigt (der WI-FI Netzwerkname der Basisstation beginnt immer mit PWS-) :

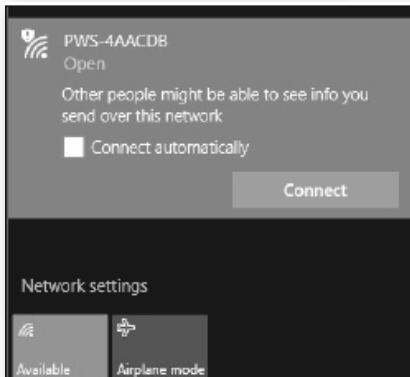

z.B. PC W-LAN/WI-FI Netzwerkschnittstelle

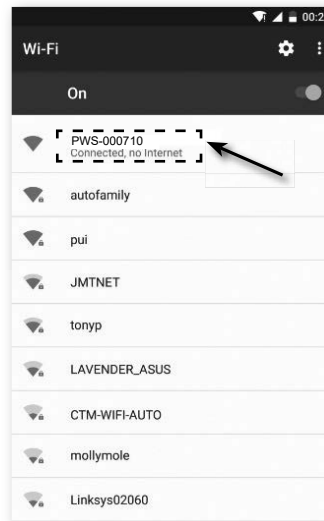

z.B. Android-Smartphone W-LAN/WI-FI-Netzwerkschnittstelle

3. Geben Sie nach der Verbindung die folgende IP-Adresse in die Adressleiste Ihres Internetbrowsers ein, um auf die SETUP-Weboberfläche der Basisstation zuzugreifen:

http://192.168.1.1

HINWEIS:

- Einige Browser behandeln **192.168.1.1** wie eine Suche. Stellen Sie daher sicher, dass Sie auch **http://** vor der IP-Adresse eingeben.
- Wenn Sie die Weboberfläche der Basisstation nicht öffnen können, schalten Sie bitte die mobilen Daten / das Netzwerk auf Ihrem Smartphone aus und versuchen Sie es erneut.
- Empfohlene Browser, wie z.B. die neueste Version von Chrome, Safari, Edge, Firefox oder Opera.
- WI-FI-Netzwerkschnittstelle von PC / Mac oder Mobiltelefon vorbehaltlich Änderungen.

6.3 EINRICHTEN DER VERBINDUNG ZUM WETTERSERVER

Geben Sie die folgenden Informationen in die untenstehende Seite "SETUP" der Weboberfläche ein. Vergewissern Sie sich, dass alle Informationen eingegeben wurden, bevor Sie auf **Apply** drücken, um die Konsole mit ProWeatherLive zu verbinden.

The screenshot shows the 'SETTINGS' page with the 'SETUP' tab selected. It is divided into two main sections: 'WiFi Router setup' and 'Weather server setup'.
WiFi Router setup: Includes a 'Search' button, a 'Router' dropdown menu (set to 'ROUTER_A'), an 'Add Router' button, a 'Security type' dropdown menu (set to 'WPA2'), and a 'Router Password' field with a show/hide icon.
Weather server setup: Includes a 'Station ID' field (set to 'PWL2345678'), a 'Station key' field (set to '112233'), a 'Mac address' field (set to '00:0E:C6:00:07:10'), and an 'Outdoor sensor direction' dropdown menu (set to 'N').
Other elements: A 'Language' dropdown menu (set to 'English'), a 'Firmware version' field (set to '1.00'), and an 'Apply' button at the bottom right.

Annotations on the left side:
 - 'Drücken Sie diese Taste, um den Router zu suchen' points to the 'Search' button.
 - 'Drücken Sie diese Taste, um das manuelle Hinzufügen des Routers zu ermöglichen' points to the 'Add Router' button.
 - 'Aktuelle Firmware-Version' points to the 'Firmware version' field.

Annotations on the right side:
 - 'Drücken Sie das Symbol "ADVANCED" um auf die Seite mit den erweiterten Einstellungen zu gelangen.' points to the 'ADVANCED' tab.
 - 'Sprache der Setup-Benutzeroberfläche auswählen' points to the 'Language' dropdown.
 - 'WLAN/Netzwerk (SSID) für die Verbindung auswählen' points to the 'Router' dropdown.
 - 'Manuelle Eingabe der SSID, falls nicht in der Liste enthalten' points to the 'Add Router' button.
 - 'Wählen Sie den Sicherheitstyp des Routers (Normalerweise WPA2)' points to the 'Security type' dropdown.
 - 'WLAN/Netzwerk-Passwort (leer lassen, wenn die Sicherheitseinstellung "Offen" ist)' points to the 'Router Password' field.
 - 'Geben Sie die Stations-ID und das von ProWeatherLive (PWL) zugewiesene Passwort ein.' points to the 'Station ID' and 'Station key' fields.
 - 'Mac-Adresse des Geräts' points to the 'Mac address' field.
 - 'Wählen Sie die Hemisphäre aus, in der sich der Sensor befindet (z. B. US und EU-Länder sind "N", Australien ist "S").' points to the 'Outdoor sensor direction' dropdown.
 - 'Drücken Sie diese Taste, um die Einrichtung abzuschließen' points to the 'Apply' button.

Annotation at the bottom:
 - 'SETUP-Seite' points to the overall page.

HINWEIS:

- Wenn Sie keine Stations-ID und keinen Stationsschlüssel für den Upload zur Verfügung haben, müssen Sie zunächst ein Konto bei ProWeatherLive (PWL) anlegen und anschließend das Produkt registrieren, um die ID und den Schlüssel zu erhalten. Einzelheiten finden Sie unter "PWL-Konto erstellen und neues Gerät in PWL hinzufügen" in **Abschnitt 5**.
- Wenn die WLAN Einrichtung abgeschlossen ist, nimmt Ihr PC/Mac oder Handy die standardmäßige WLAN Verbindung wieder auf.
- Während des AP-Modus können Sie die **[SENSOR / WI-FI]**-Taste 6 Sekunden lang gedrückt halten, um den AP-Modus zu stoppen, und die Basisstation stellt Ihre vorherige Einstellung wieder her.
- Der Wechsel der Hemisphären-Einstellung führt automatisch zum Wechsel der Mondphasen-Ausrichtung auf dem Display.

6.4 ERWEITERTE EINSTELLUNGEN IM WEBINTERFACE

Drücken Sie die "ADVANCED" Taste oben im Webinterface, um auf die Seite für die erweiterten Einstellungen zu gelangen. Diese Seite ermöglicht es Ihnen, die Kalibrierungsdaten der Basisstation einzustellen und anzuzeigen, außerdem können Sie hier die Firmware über den PC/Mac-Webbrowser aktualisieren.

SETTINGS

SETUP **ADVANCED**

Temperature °C Humidity %

| | | | | |
|---------|----------------------|-------------------|----------------------|-------------------|
| Indoor | <input type="text"/> | Current offset: 0 | <input type="text"/> | Current offset: 0 |
| Outdoor | <input type="text"/> | Current offset: 0 | <input type="text"/> | Current offset: 0 |
| CH 1 | <input type="text"/> | Current offset: 0 | <input type="text"/> | Current offset: 0 |
| CH 2 | <input type="text"/> | Current offset: 0 | <input type="text"/> | Current offset: 0 |
| CH 3 | <input type="text"/> | Current offset: 0 | <input type="text"/> | Current offset: 0 |
| CH 4 | <input type="text"/> | Current offset: 0 | <input type="text"/> | Current offset: 0 |
| CH 5 | <input type="text"/> | Current offset: 0 | <input type="text"/> | Current offset: 0 |
| CH 6 | <input type="text"/> | Current offset: 0 | <input type="text"/> | Current offset: 0 |
| CH 7 | <input type="text"/> | Current offset: 0 | <input type="text"/> | Current offset: 0 |

Range: -20.0 ~ 20.0°C
-36.0 ~ +36.0°F (Default: 0.0)

Range: -20 ~ 20%
(Default: 0.0)

Pressure hpa

Absolute Pressure Offset: Current offset: 0 (Default: 0)

Relative Pressure Offset: Current offset: 0 (Default: 0)

Setting Range:
-560 ~ 560hpa / -16.54 ~ 16.54inHg / -420 ~ 420mmHg

| | | |
|-------------------|----------------------|---|
| *Rain gain: | <input type="text"/> | Current gain: 1.00 Range: 0.5 ~ 1.5(Default: 1.00) |
| *Wind speed gain: | <input type="text"/> | Current gain: 1.00 Range: 0.5 ~ 1.5(Default: 1.00) |
| *Wind direction: | <input type="text"/> | Current offset: +0° Range: -90 ~ 90(Default: 0°) |
| *UV gain: | <input type="text"/> | Current gain: 1.00 Range: 0.01 ~ 10(Default: 1.00) |
| *Light gain: | <input type="text"/> | Current gain: 1.00 Range: 0.01 ~ 10(Default: 1.00) |
| *PM2.5: | <input type="text"/> | Current offset: 0 Range: -99 ~ 99(Default: 0) |
| *PM10: | <input type="text"/> | Current offset: 0 Range: -99 ~ 99(Default: 0) |

* Depends on the model

Firmware version: 1.00

Browse

Upload

ADVANCED Seite (Erweiterte Einstellungen)

6.4.1 KALIBRIERUNG

1. Der Benutzer kann den Versatzwert- und Verstärkungswert für verschiedene Messparameter eingeben oder ändern, während die aktuellen Offset- und Verstärkungswerte neben den entsprechenden Feldern angezeigt werden.

2. Sobald Sie fertig sind, drücken Sie **Apply** unten auf der SETUP-Seite

Der aktuelle Versatz-Wert zeigt den vorherigen Wert, den Sie eingegeben haben, wenn Sie ihn ändern möchten, geben Sie einfach den neuen Wert in das Feld ein, der neue Wert wird gültig, sobald Sie das Symbol **Apply** auf der Einrichtungsseite drücken.

HINWEIS:

Eine Kalibrierung der meisten Parameter ist nicht erforderlich, mit Ausnahme des Relativdrucks, der auf Meereshöhe kalibriert werden muss, um Höheneffekte zu berücksichtigen.

7. PROWEATHERLIVE (PWL) LIVE-DATEN UND BETRIEB

7.1 LIVE-DATEN ANZEIGEN

Loggen Sie sich in Ihr ProWeatherLive-Konto ein.

Wenn Ihr Gerät verbunden ist, werden die Live-Wetterdaten Ihres Geräts auf der Dashboard-Seite angezeigt.

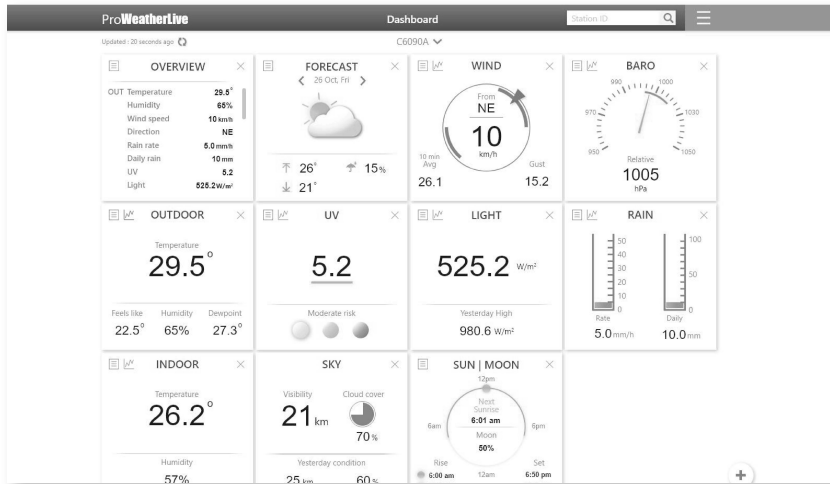

HINWEIS:

Sollten Sie Fragen zum PWL-Betrieb haben, drücken Sie bitte auf "Hilfe" im Dropdown-Menü .

7.2 BENUTZERKONTO FÜR DEN WETTERDIENST ‚AWEKAS‘ EINRICHTEN

1. Folgende Webadresse in die Adresszeile des Webbrowsers eingeben: <https://join.awekas.at>
2. Füllen Sie dort alle benötigten Angaben aus, um sich bei dem Wetterdienst ‚AWEKAS‘ zu registrieren. Lesen Sie hierzu auch die ausführliche Zusatzanleitung, die Sie über den folgenden Weblink einsehen können: <https://www.awekas.at/for2/index.php?thread/18005-hardware-wetterstation-bresser-4-tage-4cast-wlan-wetter-center-mit-7-in-1-au%C3%9Fens/>
3. Notieren Sie sich folgende Angaben:
 - Benutzername
 - Passwort
 - Geografische Breite (Breitengrad) in Dezimalgrad (zB. 48.30591)
 - Geografische Länge (Längengrad) in Dezimalgrad (z.B. 14.2862)

HINWEIS:

Für die Registrierung ist eine gültige E-Mail-Adresse, auf die Sie Zugriff haben müssen, zwingend erforderlich, da die Einrichtung und Nutzung des Dienstes sonst nicht möglich ist!

4. Richten Sie nach Abschluss der Registrierung bei ‚AWEKAS‘ die WLAN-Verbindung für Ihre

Wetterstation ein (siehe Kapitel ‚Konfiguration/Einrichtung einer WLAN-Verbindung‘) und nehmen Sie die in der Zusatzanleitung beschriebenen Einstellungen für die „Einrichtung der Basisstation zur Übermittlung von Wetterdaten an awexas.at“ vor.

8. WARTUNG

8.1 FIRMWARE-UPDATE

Die Basisstation unterstützt die Aktualisierung der OTA-Firmware. Die Firmware kann jederzeit (bei Bedarf) über einen Webbrowser auf einem PC/Mac mit WI-FI-Konnektivität per Funk aktualisiert werden. Die Update-Funktion ist jedoch nicht für Mobil-/Smartgeräte verfügbar.

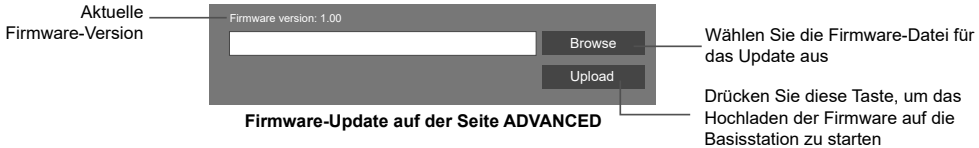

8.1.1 SCHRITTE ZUM FIRMWARE-UPDATE

1. Laden Sie die neueste Firmware-Version auf Ihren PC/Mac herunter.
2. Schalten Sie die Basisstation in den AP-Modus (Access Point) und schließen Sie den PC/Mac an die Basisstation an (siehe **Abschnitt 6.1** und **6.2**).
3. Drücken Sie auf der SETUP-Seite ADVANCED, um die erweiterten Einstellungen aufzurufen
4. Drücken Sie im Abschnitt Firmware-Upload auf **Browse**, um die auf Ihrem PC/Mac gespeicherte Firmware-Datei zu finden.
5. Drücken Sie auf **Upload**, um die Aktualisierung der Firmware zu starten.

Die Aktualisierungszeit beträgt ca. 5 ~ 10 Minuten. Während der Aktualisierung wird der Fortschritt angezeigt (z. B. 100 ist der Abschluss).



6. Die Basisstation wird neu gestartet, sobald das Update abgeschlossen ist.
7. Die Basisstation bleibt im **AP-Modus**, damit Sie die Firmware-Version und alle aktuellen Einstellungen überprüfen können. Der Benutzer kann die [**SENSOR / WI-FI**]-Taste 6 Sekunden lang gedrückt halten, um den AP-Modus jederzeit zu verlassen.

WICHTIGER HINWEIS:

- Die Stromversorgung des Geräts während des Firmware-Updates unbedingt aufrechterhalten!
- Stellen Sie sicher, dass die WLAN Verbindung Ihres PCs/Macs funktioniert und stabil ist.
- Während des Updates den PC und die Basisstation nicht bedienen, bis das Update abgeschlossen ist.
- Während des Firmware-Updates stoppt die Basisstation das Hochladen von Daten auf den Cloud-Server. Die Basisstation wird sich wieder mit Ihrem WLAN Router verbinden und die Daten nach dem erfolgreichen Update erneut hochladen. Wenn die Basisstation keine Verbindung zu Ihrem Router herstellen kann, rufen Sie bitte die SETUP-Seite auf, um sie erneut einzurichten.
- Wenn nach dem Firmware-Update die Setup-Informationen fehlen, geben Sie die Setup-Informationen bitte erneut ein.
- Der Prozess der Firmware-Aktualisierung birgt ein potenzielles Risiko, das keinen 100%igen Erfolg garantieren kann. Wenn das Update fehlschlägt, wiederholen Sie bitte den obigen Schritt, um das Update erneut durchzuführen.

8.2 BATTERIEWECHSEL

Wenn die Anzeige für schwache Batterie “” neben dem Antennensymbol des Sensors/der Sensoren angezeigt, bedeutet dies, dass die Batterie des 7-IN-1-Außensensors und/oder des aktuellen Sensorkanals schwach ist. Bitte durch neue Batterien ersetzen.

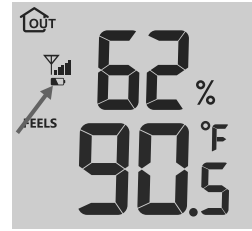

8.2.1 SENSOR(EN) MANUELL KOPPELN

Wenn Sie die Batterien des 7-in-1 Multisensors oder anderer zusätzlicher Sensoren ausgetauscht haben, muss die erneute Synchronisierung manuell vorgenommen werden.

1. Ersetzen Sie alle Batterien im/in den Sensor(en) die „schwache Batterie“ anzeigen durch neue.
2. Drücken **SIE DIE [SENSOR / WI-FI]**-Taste auf der Basisstation, um in den Sensor-Synchronisationsmodus zu gelangen (wie durch die blinkende Antenne angezeigt ).

8.3 ZURÜCKSETZEN UND WERKSRESET

Um die Basisstation zurückzusetzen und neu zu starten, drücken Sie einmal die [**RESET**]-Taste oder entfernen Sie die Backup-Batterie und ziehen Sie dann das Netzteil ab.

Um die Werkseinstellungen wiederherzustellen und alle Daten zu löschen, halten Sie die [**RESET**]-Taste 6 Sekunden lang gedrückt.

8.4 WARTUNG DES DRAHTLOSEN 7-IN-1 MULTISENSORS

DIE WINDFAHNE AUSTAUSCHEN

Windfahne abschrauben und austauschen.

DIE WINDSCHALEN AUSTAUSCHEN

1. Gummikappe entfernen und abschrauben.
2. Windschale entfernen und austauschen.

REINIGUNG DES THERMO-HYGRO-SENSORS

1. Die 2 Schrauben an der Unterseite des Sonnenschutzes entfernen.
2. Ziehen Sie das Schild vorsichtig heraus.
3. Schmutz und Insekten sorgfältig vom Sensorgehäuse entfernen (das Innere des Sensors darf nicht mit Feuchtigkeit in Berührung kommen).
4. Das Schild mit Wasser reinigen, um Schmutz oder Insekten zu entfernen.
5. Alle Teile wieder montieren, wenn sie gereinigt und wieder vollständig trocken sind.

REINIGEN DES REGENSAMMLERS

1. Regensammler durch Drehen um 30° entgegen dem Uhrzeigersinn aufschrauben.
2. Regensammler vorsichtig entfernen.
3. Ablagerungen und Insekten entfernen und reinigen.
4. Sammler wieder einsetzen, wenn er gereinigt und wieder vollständig trocken ist.

REINIGUNG DES UV-SENSORS UND KALIBRIERUNG

- Für eine präzise UV-Messung die Abdecklinse des UV-Sensors regelmäßig nur vorsichtig mit einem feuchten Mikrofasertuch reinigen.
- Es ist normal, dass sich die Kalibrierung des UV-Sensors mit der Zeit verschlechtert (Degradation). Der UV-Sensor kann mit einem UV-Meter kalibriert werden.

9. FEHLERBEHEBUNG

DE

| Problem | Lösung |
|---|---|
| Der 7-in-1-Multisensors ist unterbrochen oder hat keine Verbindung | <ol style="list-style-type: none"> 1. Stellen Sie sicher, dass sich der Sensor innerhalb des Übertragungsbereichs befindet. 2. Wenn es immer noch nicht funktioniert, setzen Sie den Sensor zurück und synchronisieren Sie ihn erneut mit der Basisstation. |
| Zusätzliche(r) drahtlose(r) Sensor(en) hat/haben Verbindung unterbrochen oder keine Verbindung | <ol style="list-style-type: none"> 1. Stellen Sie sicher, dass sich der Sensor/die Sensoren innerhalb des Übertragungsbereichs befindet/befinden. 2. Stellen Sie sicher, dass der angezeigte Kanal mit der Kanalauswahl am Sensor übereinstimmt. 3. Wenn es immer noch nicht funktioniert, setzen Sie den Sensor zurück und synchronisieren Sie ihn erneut mit der Basisstation. |
| Keine WLAN-Verbindung | <ol style="list-style-type: none"> 1. Überprüfen Sie das WI-FI-Symbol auf dem Display; es sollte angezeigt werden, wenn die Verbindung erfolgreich hergestellt wurde. 2. Vergewissern Sie sich auf der Seite SETUP der Basisstation, dass die WI-FI-Einstellungen (Name des Routers, Sicherheitstyp, Passwort) korrekt sind. 3. Stellen Sie sicher, dass Sie sich mit dem 2.4G-Band des WI-FI-Routers verbinden (5G wird nicht unterstützt). |
| Daten werden nicht gemeldet an ProWeatherLive | <ol style="list-style-type: none"> 1. Vergewissern Sie sich auf der Seite SETUP der Basisstation, dass Ihre Stations-ID und Ihr Stationsschlüssel korrekt sind. 2. Vergewissern Sie sich in der Basisstation von PWL unter "Geräte bearbeiten", dass die Mac-Adresse des Geräts korrekt eingegeben wurde. |
| Mehrtagesvorhersage, Wolkenbedeckung, Sichtweite, Sonnenaufgang/ Sonnenuntergang, Mondaufgang/ Monduntergang sind nicht genau | <ol style="list-style-type: none"> 1. Stellen Sie sicher, dass Ihre Basisstation mit PWL verbunden ist. 2. Vergewissern Sie sich, dass Breitengrad, Längengrad und Zeitzone in "Geräte bearbeiten" der Basisstation auf PWL korrekt sind. 3. Drücken Sie die Taste [REFRESH]-Taste, um die Daten sofort zu aktualisieren. |
| Die Zeiten für Sonnenaufgang/ Sonnenuntergang und Mondaufgang/ Monduntergang unterscheiden sich von denen in PWL | <ol style="list-style-type: none"> 1. Stellen Sie sicher, dass Ihre Basisstation mit PWL verbunden ist. 2. Vergewissern Sie sich, dass die Zeitsynchronisation der Basisstation auf EIN eingestellt ist. |
| Niederschlag ist nicht korrekt | <ol style="list-style-type: none"> 1. Vergewissern Sie sich, dass der Regensammler sauber ist, für ein reibungsloses Kippen der Kippvorrichtung. 2. Stellen Sie sicher, dass der Sensor stabil und waagrecht montiert ist, um ein korrektes Kippen zu gewährleisten. |
| Problem | Lösung |
| Temperaturmessung tagsüber zu hoch | <ol style="list-style-type: none"> 1. Platzieren Sie den Sensor in einem offenen Bereich und mindestens 1,5 m über dem Boden. 2. Achten Sie darauf, dass sich der Sensor nicht zu nahe an wärmeerzeugenden Quellen oder Bauten, wie z.B. Gebäuden, Bürgersteigen, Wänden oder Klimaanlage, befindet. |
| Etwas Kondensation unter dem UV-Sensor kann über Nacht auftreten | Diese verschwindet, wenn die Temperatur durch die Sonne ansteigt, und beeinträchtigt die Leistung des Geräts nicht. |

10. SPEZIFIKATIONEN

10.1 BASISSTATION

GRUNDLEGENDE SPEZIFIKATIONEN

| | |
|---------------------------|---|
| Maße (B x H x T) | 118 x 192,5 x 21 mm (4,6 x 7,6 x 0,8 Zoll) ohne aufgesetzten Tischfuß |
| Gewicht | 269g (mit Batterie) |
| Hauptspannungsversorgung | DC 5V, 1A Adapter Hersteller: HUAXU Electronics Factory, Modell: HX075-0501000-AX |
| Notstrom-Batterie | CR2032 |
| Betriebstemperaturbereich | -5°C ~ 50°C |

MERKMALE DER W-LAN-VERBINDUNG

| | |
|---|---|
| Standard | 802.11 b/g/n |
| Betriebsfrequenz : | 2.4GHz |
| Unterstützter Router-Sicherheitstyp | WPA/WPA2, WPA3, OPEN, WEP (WEP unterstützt nur hexadezimale Passwörter) |
| Unterstütztes Gerät zur Einrichtung der Benutzeroberfläche | Eingebautes WI-FI mit AP-Modus Funktion Smart Devices oder Laptops, z.B.: Android Smartphone, Android Pad, iPhone, iPad oder Windows/Mac Computer |
| Empfohlener Webbrowser für die Einrichtung der Benutzeroberfläche | Webbrowser, die HTML 5 unterstützen, wie beispielsweise die neueste Version von Chrome, Safari, Edge, Firefox oder Opera. |

ONLINE-PLATTFORM

| | |
|---------------|---|
| Website | https://proweatherlive.net |
| App-Name | ProWeatherLive |
| App-Plattform | Google play und Apple Store |

SPEZIFIKATIONEN FÜR DIE FUNKSENSOR-KOMMUNIKATION

| | |
|--------------------------------|---|
| Unterstützte Sensoren | - 1 Drahtloser 7-IN-1 Wetter-Außensensor - Bis zu 7 drahtlose Hygro-Thermo-Sensoren / Bodenfeuchtesensoren / Poolsensor (optional) - Bis zu 7 drahtlose Wasserlecksensoren (optional) |
| Funksignal-Frequenz | 868 MHz (EU- oder UK-Version) |
| Funksignal-Übertragungsbereich | 150m |

SPEZIFIKATIONEN FÜR ZEITBEZOGENE FUNKTIONEN

| | |
|------------------------------|---|
| Zeitanzeige | HH: MM: |
| Zeitformat | 12 Stunden AM / PM oder 24 Stunden |
| Datumsdisplay | DD / MM oder MM / DD |
| Zeitsynchronisierungsmethode | Über PWL, um die lokale Zeit des Standorts der Basisstation zu erhalten |
| Wochentagssprachen | EN / DE / FR / ES / IT / NL / RU |

BAROMETER (HINWEIS: VON DER BASISSTATION ERKANNTEN DATEN)

| | |
|-------------------|--|
| Luftdruck-Einheit | hPa, inHg und mmHg |
| Messbereich | 540 ~ 1100hPa |
| Genauigkeit | (700 ~ 1100hPa ± 5hPa) / (540 ~ 696hPa ± 8hPa) (20.67 ~ 32.48inHg ± 0.15inHg) / (15.95 ~ 20.55inHg ± 0.24inHg) (525 ~ 825mmHg ± 3,8mmHg) / (405 ~ 522mmHg ±6mmHg) Typisch bei 25°C (77°F) |
| Auflösung | 1hPa / 0.01inHg / 0.1mmHg |
| Speichermodi | Historische Daten der letzten 24 Stunden, täglich Max / Min |

INNENTEMPERATUR (HINWEIS: VON DER BASISSTATION ERKANNTEN DATEN)

| | |
|-------------------|--|
| Temperatureinheit | °C and °F |
| Genauigkeit | 5.1 ~ 60°C ± 0,4°C (41.2 ~ 140°F ± 0,7°F) -19,9 ~ 5°C ± 1°C (-3,8 ~ 41°F ± 1,8°F) -40 ~ -20°C ± 1,5°C (-40 ~ -4°F ± 2,7°F) |
| Auflösung | °C / °F (1 Dezimalstelle) |

LUFTFEUCHTIGKEIT INNEN (HINWEIS: VON DER BASISSTATION ERKANNTEN DATEN)

| | |
|--------------------------|--|
| Luftfeuchtigkeitseinheit | % |
| Genauigkeit | 1 ~ 20% RH ± 6.5% RH @ 25°C (77°F) 21 ~ 80% RH ± 3.5% RH @ 25°C (77°F) 81 ~ 99% RH ± 6.5% RH @ 25°C (77°F) |
| Auflösung | 1% |
| Speichermodi | Historische Daten der letzten 24 Stunden, Max / Min |

AUSSENTEMPERATUR (HINWEIS: DATENERFASSUNG DURCH 7-IN-1-SENSOR)

| | |
|---|--|
| Temperatureinheit | °C and °F |
| Wetterindex-Modi | Fühlt sich an wie, Windchill, Hitzeindex und Taupunkt |
| Anzeigebereich Feels like (Gefühlte Temperatur) | -65 ~ 50°C |
| Anzeigebereich Taupunkt | -20 ~ 80°C |
| Anzeigebereich Wärmeindex | -26 ~ 50°C |
| Anzeigebereich Windchill | -65 ~ 18°C, Windgeschwindigkeit > 4,8km/h |
| Genauigkeit | 5.1 ~ 60°C ± 0,4°C (41.2 ~ 140°F ± 0,7°F) -19,9 ~ 5°C ± 1°C (-3,8 ~ 41°F ± 1,8°F) -40 ~ -20°C ± 1,5°C (-40 ~ -4°F ± 2,7°F) |
| Auflösung | °C / °F (1 Dezimalstelle) |

LUFTFEUCHTIGKEIT AUSSEN (HINWEIS: DATENERFASSUNG DURCH 7-IN-1-SENSOR)

| | |
|--------------------------|--|
| Luftfeuchtigkeitseinheit | % |
| Genauigkeit | 1 ~ 20% RH ± 6.5% RH @ 25°C (77°F) 21 ~ 80% RH ± 3.5% RH @ 25°C (77°F) 81 ~ 99% RH ± 6.5% RH @ 25°C (77°F) |
| Auflösung | 1% |

WINDGESCHWINDIGKEIT UND -RICHTUNG (HINWEIS: DATENERFASSUNG DURCH 7-IN-1-SENSOR)

| | |
|------------------------------------|---|
| Windgeschwindigkeitseinheit | mph, m/s, km/h und Knoten |
| Windgeschwindigkeitsanzeigebereich | 0 ~ 112mph, 50m/s, 180km/h, 97Knoten |
| Auflösung | mph, m/s, km/h und Knoten (1 Dezimalstelle) |
| Geschwindigkeitsgenauigkeit | < 5m/s: +/- 0,5m/s; > 5m/s: +/- 6% (je nachdem, was größer ist) |
| Anzeigemodus | Böe / Durchschnitt |
| Anzeigemodus Windrichtung | 16 Richtungen oder 360 Grad |

REGEN (HINWEIS: DATENERFASSUNG DURCH 7-IN-1-SENSOR)

| | |
|-----------------------|---|
| Niederschlagseinheit | mm und in |
| Einheit für Regenrate | mm/h und in/h |
| Genauigkeit | ± 7% oder 1 Spitze |
| Bereich | 0 ~ 19999mm (0 ~ 787,3 in) |
| Auflösung | 0.254mm (3 Dezimalstellen in mm) |
| Regen-Anzeigemodus | Stündlicher / Täglicher / Wöchentlicher / Monatlicher / Gesamter Niederschlag |

UV INDEX (HINWEIS: DATENERFASSUNG DURCH 7-IN-1-SENSOR)

| | |
|----------------|-----------------|
| Anzeigebereich | 0 ~ 16 |
| Auflösung | 1 Dezimalstelle |

LICHTINTENSITÄT(HINWEIS: DATENERFASSUNG DURCH 7-IN-1-SENSOR)

| | |
|-------------------------|---|
| Lichtintensitätseinheit | Klux, Kfc and W/m ² |
| Anzeigebereich | 0 ~ 200Klux |
| Auflösung | Klux, Kfc und W/m ² (2 Dezimalstellen) |

10.2 7-IN-1 FUNKSENSOR

| | |
|--------------------------------|--|
| Maße (B x H x T) | 390 x 217 x 165 mm (15,3 x 8,5 x 6,5 Zoll) |
| Gewicht | 757g (mit Batterien) |
| Hauptspannungsversorgung | 3 x AA, 1.5V Batterien (Alkaline empfohlen) |
| Wetterdaten | Temperatur, Luftfeuchtigkeit, Windgeschwindigkeit, Windrichtung, Niederschlag, UV-Index und Lichtintensität |
| Funksignal-Übertragungsbereich | 150m |
| Funkfrequenz | 868Mhz (EU or UK) |
| Übertragungsintervall | - 12 Sekunden für UV-, Lichtintensitäts-, Windgeschwindigkeits- und Windrichtungsdaten - 24 Sekunden für Temperatur, Luftfeuchtigkeit, und Niederschlag |
| Betriebstemperaturbereich | -40 ~ 60°C (-40 ~ 140°F) Lithiumbatterien für niedrige Temperaturen erforderlich |
| Luftfeuchtigkeitsbereich | 1 ~99% RH nicht kondensierend |

11. ENTSORGUNG

 Entsorgen Sie die Verpackungsmaterialien sortenrein. Beachten Sie bitte bei der Entsorgung des Geräts die aktuellen gesetzlichen Bestimmungen. Informationen zur fachgerechten Entsorgung erhalten Sie bei den kommunalen Entsorgungsdienstleistern oder dem Umweltamt.



Werfen Sie Elektrogeräte nicht in den Hausmüll!

■ Gemäß der Europäischen Richtlinie 2002/96/EG über Elektro- und Elektronik-Altgeräte und deren Umsetzung in nationales Recht, müssen verbrauchte Elektrogeräte getrennt gesammelt und einer umweltgerechten Wiederverwertung zugeführt werden.



Sie können die Batterien nach Gebrauch entweder in unserer Verkaufsstelle oder in unmittelbarer Nähe (z.B. im Handel oder in kommunalen Sammelstellen) unentgeltlich zurückgeben. Bitte entsorgen Sie Ihre gebrauchten Batterien wie gesetzlich vorgeschrieben - an einer lokalen Sammelstelle oder im Einzelhandel. Die Entsorgung im Hausmüll verstößt gegen die Batterieverordnung. Batterien, die Giftstoffe enthalten, sind mit einem Schild und einem chemischen Symbol gekennzeichnet. "Cd" = Cadmium, "Hg" = Quecksilber, "Pb" = Blei.

12. EG-KONFORMITÄTSERKLÄRUNG

Hiermit erklärt die Bresser GmbH, dass der Gerätetyp mit der Artikelnummer: 7003200 / 7803200 / 7903200 der Richtlinie 2014/53/EU entspricht. Der vollständige Text der EG-Konformitätserklärung ist unter der folgenden Internetadresse verfügbar: [www.bresser.de/download/7003200/CE/7003200_7803200_7903200_CE.pdf](http://www.bresser.de/download/7003200_CE/7003200_7803200_7903200_CE.pdf)

13. GARANTIE & SERVICE

Die reguläre Garantiezeit beträgt 2 Jahre und beginnt am Tag des Kaufs. Um von einer verlängerten, freiwilligen Garantiezeit wie auf dem Geschenkkarton angegeben zu profitieren, ist eine Registrierung auf unserer Website erforderlich.

Die vollständigen Garantiebedingungen sowie Informationen zu Garantiezeitverlängerung und Serviceleistungen können Sie unter www.bresser.de/garantiebedingungen einsehen.

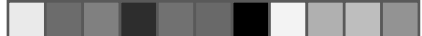



Service

DE AT CH BE

Bei Fragen zum Produkt und eventuellen Reklamationen nehmen Sie bitte zunächst mit dem Service-Center Kontakt auf, vorzugsweise per E-Mail.

E-Mail: service@bresser.de
Telefon*: +49 28 72 80 74 210

BRESSER GmbH

Kundenservice
Gutenbergstr. 2
46414 Rhede
Deutschland

*Lokale Rufnummer in Deutschland (Die Höhe der Gebühren je Telefonat ist abhängig vom Tarif Ihres Telefonanbieters); Anrufe aus dem Ausland sind mit höheren Kosten verbunden.

GB IE

Please contact the service centre first for any questions regarding the product or claims, preferably by e-mail.

E-Mail: service@bresseruk.com
Telephone*: +44 1342 837 098

BRESSER UK Ltd.

Suite 3G, Eden House
Enterprise Way
Edenbridge, Kent TN8 6HF
United Kingdom

*Number charged at local rates in the UK (the amount you will be charged per phone call will depend on the tariff of your phone provider); calls from abroad will involve higher costs.

FR BE

Si vous avez des questions concernant ce produit ou en cas de réclamations, veuillez prendre contact avec notre centre de services (de préférence via e-mail).

E-Mail: sav@bresser.fr
Téléphone*: 00 800 6343 7000

BRESSER France SARL

Pôle d'Activités de Nicopolis
314 Avenue des Chênes Verts
83170 Brignoles
France

*Prix d'un appel local depuis la France ou Belgique

NL BE

Als u met betrekking tot het product vragen of eventuele klachten heeft kunt u contact opnemen met het service centrum (bij voorkeur per e-mail).

E-Mail: info@bresserbenelux.nl
Telefoon*: +31 528 23 24 76

BRESSER Benelux

Smirnoffstraat 8
7903 AX Hoogeveen
The Netherlands

*Het telefoonnummer wordt in het Nederland tegen lokaal tarief in rekening gebracht. Het bedrag dat u per gesprek in rekening gebracht zal worden, is afhankelijk van het tarief van uw telefoon provider; gesprekken vanuit het buitenland zullen hogere kosten met zich meebrengen.

ES PT

Si desea formular alguna pregunta sobre el producto o alguna eventual reclamación, le rogamos que se ponga en contacto con el centro de servicio técnico (de preferencia por e-mail).

E-Mail: servicio.iberia@bresser-iberia.es
Teléfono*: +34 91 67972 69



BRESSER Iberia SLU

c/Valdemorillo,1 Nave B
P.I. Ventorro del Cano
28925 Alcorcón Madrid
España

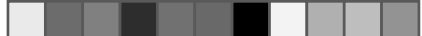
*Número local de España (el importe de cada llamada telefónica dependen de las tarifas de los distribuidores); Las llamadas des del extranjero están ligadas a costes suplementarios..



Bresser GmbH
Gutenbergstraße 2
46414 Rhede · Germany
www.bresser.de

   @BresserEurope



Bresser UK Ltd.
Suite 3G, Eden House
Enterprise Way, Edenbridge,
Kent TN8 6HF, United Kingdom

Irrtümer und technische Änderungen vorbehalten. - Errors and technical changes reserved.
Manual_7003200-7803200-7903200-4Cast-WIFI-Weather-Center-7in1_en-de-en_BRESSER_v032022a