

Art.Nr.
5908207901
AusgabeNr.
5908207901_0002
Rev.Nr.
17/02/2023



AB1500X

DE	Abbruchhammer Originalbedienungsanleitung	4
GB	Demolition hammer Translation of original instruction manual	16
FR	Marteau piqueur Traduction des instructions d'origine	25
IT	Martello demolitore La traduzione dal manuale di istruzioni originale	35
NL	breekhamer Vertaling van de originele gebruikshandleiding	45
ES	Martillo de demolición Traducción del manual de instrucciones original	55
PT	Martelo demolidor Tradução do manual de operação original	65
CZ	Bourací kladivo Překlad originálního návodu k obsluze	75
SK	Búracie kladivo Preklad originálneho návodu na obsluhu	84
HU	Bontókalapács Eredeti használati utasítás fordítása	93





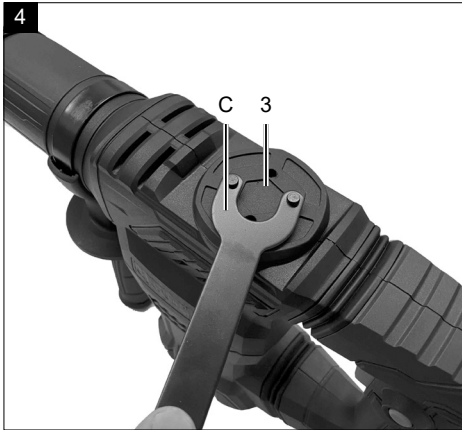
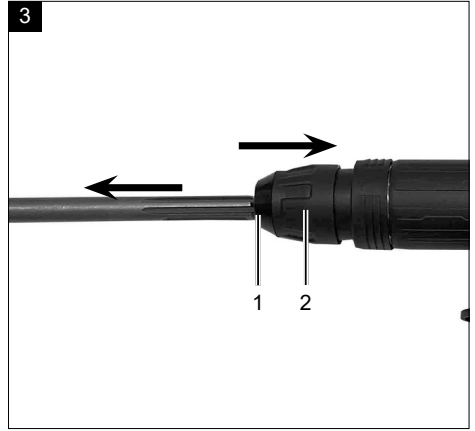
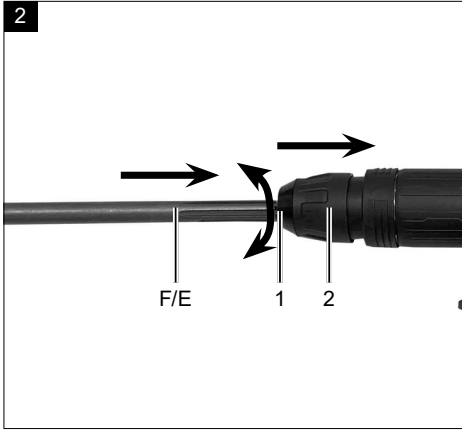

PL	Młot wyburzeniowy Tłumaczenie oryginalnej instrukcji obsługi	103
HR	Čekić za lomljenje Prijevod originalnog priručnika za uporabu	113
SI	Rušilno kladivo Prevod originalnih navodil za uporabo	122
EE	purustusvasar Originaalkäätusjuhendi tõlge	131
LT	Skeliamasis kūjis Originalios naudojimo instrukcijos vertimas	140
LV	Atskaldīšanas āmurs Oriģinālās lietošanas instrukcijas tulkojums	149
SE	Brythammare Översättning av original-bruksanvisning	158
FI	murtovasara Käännös alkuperäisestä käyttöohjeesta	167
DK	Nedbrydningshammer Oversættelse fra den oprindelige betjeningsvejledning	176





Erklärung der Symbole auf dem Gerät

Die Verwendung von Symbolen in diesem Handbuch soll Ihre Aufmerksamkeit auf mögliche Risiken lenken. Die Sicherheitssymbole und Erklärungen, die diese begleiten, müssen genau verstanden werden. Die Warnungen selbst beseitigen keine Risiken und können korrekte Maßnahmen zum Verhüten von Unfällen nicht ersetzen.

	<p>Warnung - Zur Verringerung des Verletzungsrisikos Bedienungsanleitung lesen.</p>
	<p>Tragen Sie einen Gehörschutz. Die Einwirkung von Lärm kann Hörverlust bewirken.</p>
	<p>Tragen Sie eine Staubschutzmaske. Beim Bearbeiten von Holz und anderer Materialien kann gesundheitsschädlicher Staub entstehen. Asbesthaltiges Material darf nicht bearbeitet werden!</p>
	<p>Tragen Sie eine Schutzbrille. Während der Arbeit entstehende Funken oder aus dem Gerät heraustretende Splitter, Späne und Stäube können Sichtverlust bewirken.</p>
	<p>Schutzklasse II</p>
	<p>Garantierter Schalleistungspegel</p>
<p>⚠ Achtung!</p>	<p>In dieser Bedienungsanweisung haben wir Stellen, die Ihre Sicherheit betreffen, mit diesem Zeichen versehen.</p>

Inhaltsverzeichnis:	Seite:
1. Einleitung	6
2. Gerätebeschreibung (Abb. 1)	6
3. Lieferumfang (Abb. 1a)	6
4. Bestimmungsgemäße Verwendung	6
5. Wichtige Hinweise	7
6. Technische Daten	9
7. Auspacken	9
8. Vor Inbetriebnahme	10
9. Bedienung	10
10. Elektrischer Anschluss	10
11. Wartung	11
12. Reinigung	12
13. Lagerung	12
14. Entsorgung und Wiederverwertung	12
15. Störungsabhilfe	13
16. Konformitätserklärung	186

1. Einleitung

Hersteller:

Scheppach GmbH
Günzburger Straße 69
D-89335 Ichenhausen

Verehrter Kunde

Wir wünschen Ihnen viel Freude und Erfolg beim Arbeiten mit Ihrem neuen Gerät.

Hinweis:

Der Hersteller dieses Gerätes haftet nach dem geltenden Produkthaftungsgesetz nicht für Schäden, die an diesem Gerät oder durch dieses Gerät entstehen bei:

- unsachgemäßer Behandlung
- Nichtbeachtung der Bedienungsanleitung
- Reparaturen durch Dritte, nicht autorisierte Fachkräfte
- Einbau und Austausch von nicht originalen Ersatzteilen
- nicht bestimmungsgemäßer Verwendung
- Ausfällen der elektrischen Anlage bei Nichtbeachtung der elektrischen Vorschriften und VDE-Bestimmungen 0100, DIN 57113 / VDE 0113

Beachten Sie:

Lesen Sie vor der Montage und vor Inbetriebnahme den gesamten Text der Bedienungsanleitung durch.

Diese Bedienungsanleitung soll es Ihnen erleichtern, Ihr Gerät kennenzulernen und dessen bestimmungsgemäßen Einsatzmöglichkeiten zu nutzen.

Die Bedienungsanleitung enthält wichtige Hinweise, wie Sie mit dem Gerät sicher, fachgerecht und wirtschaftlich arbeiten, und wie Sie Gefahren vermeiden, Reparaturkosten sparen, Ausfallzeiten verringern und die Zuverlässigkeit und Lebensdauer des Gerätes erhöhen.

Zusätzlich zu den Sicherheitsbestimmungen dieser Bedienungsanleitung müssen Sie unbedingt die für den Betrieb des Gerätes geltenden Vorschriften Ihres Landes beachten.

Bewahren Sie die Bedienungsanleitung, in einer Plastikhülle geschützt vor Schmutz und Feuchtigkeit, bei dem Gerät auf. Sie muss von jeder Bedienungsperson vor Aufnahme der Arbeit gelesen und sorgfältig beachtet werden.

An dem Gerät dürfen nur Personen arbeiten, die im Gebrauch des Gerätes unterwiesen und über die damit verbundenen Gefahren unterrichtet sind.

Das geforderte Mindestalter ist einzuhalten.

Neben den in dieser Bedienungsanleitung enthaltenen Sicherheitshinweisen und den besonderen Vorschriften Ihres Landes sind die für den Betrieb von baugleichen Maschinen allgemein anerkannten technischen Regeln zu beachten.

Wir übernehmen keine Haftung für Unfälle oder Schäden, die durch Nichtbeachten dieser Anleitung und den Sicherheitshinweisen entstehen.

2. Gerätebeschreibung (Abb. 1)

1. Verriegelungshülse
2. Staubschutz
3. Deckel
4. Ein- / Ausschalter
5. Sperrschalter
6. Handgriff
7. Netzkabel
8. Zusatzhandgriff

3. Lieferumfang (Abb. 1a)

- A. Koffer
- B. Abbruchhammer
- C. Wartungswerkzeug
- D. Kohlebürsten
- E. Flachmeißel
- F. Spitzmeißel

4. Bestimmungsgemäße Verwendung

Das Elektrowerkzeug ist bestimmt für schwere Meißel- und Abbrucharbeiten.

Die Maschine darf nur nach ihrer Bestimmung verwendet werden. Jede weitere darüber hinausgehende Verwendung ist nicht bestimmungsgemäß. Für daraus hervorgerufene Schäden oder Verletzungen aller Art haftet der Benutzer/Bediener und nicht der Hersteller.

Bitte beachten Sie, dass unsere Geräte bestimmungsgemäß nicht für den gewerblichen, handwerklichen oder industriellen Einsatz konstruiert wurden.

Wir übernehmen keine Gewährleistung, wenn das Gerät in Gewerbe-, Handwerks- oder Industriebetrieben sowie bei gleichzusetzenden Tätigkeiten eingesetzt wird.

5. Wichtige Hinweise

Allgemeine Sicherheitshinweise für Elektrowerkzeuge

⚠ WARNUNG Lesen Sie alle Sicherheitshinweise und Anweisungen. Versäumnisse bei der Einhaltung der Sicherheitshinweise und Anweisungen können elektrischen Schlag, Brand und/oder schwere Verletzungen verursachen.

Bewahren Sie alle Sicherheitshinweise und Anweisungen für die Zukunft auf.

Der in den Sicherheitshinweisen verwendete Begriff „Elektrowerkzeug“ bezieht sich auf netzbetriebene Elektrowerkzeuge (mit Netzkabel) und auf akkubetriebene Elektrowerkzeuge (ohne Netzkabel).

Arbeitsplatzsicherheit

- **Halten Sie Ihren Arbeitsbereich sauber und gut beleuchtet.** Unordnung oder unbeleuchtete Arbeitsbereiche können zu Unfällen führen.
- **Arbeiten Sie mit dem Elektrowerkzeug nicht in explosionsgefährdeter Umgebung, in der sich brennbare Flüssigkeiten, Gase oder Stäube befinden.** Elektrowerkzeuge erzeugen Funken, die den Staub oder die Dämpfe entzünden können.
- **Halten Sie Kinder und andere Personen während der Benutzung des Elektrowerkzeuges fern.** Bei Ablenkung können Sie die Kontrolle über das Gerät verlieren.

Elektrische Sicherheit

- **Der Anschlussstecker des Elektrowerkzeuges muss in die Steckdose passen.** Der Stecker darf in keiner Weise verändert werden. Verwenden Sie keine Adapterstecker gemeinsam mit schutzgeerdeten Elektrowerkzeugen. Unveränderte Stecker und passende Steckdosen verringern das Risiko eines elektrischen Schlages.
- **Vermeiden Sie Körperkontakt mit geerdeten Oberflächen, wie von Rohren, Heizungen, Herden und Kühlschränken.** Es besteht ein erhöhtes Risiko durch elektrischen Schlag, wenn Ihr Körper geerdet ist.
- **Halten Sie Elektrowerkzeuge von Regen oder Nässe fern.** Das Eindringen von Wasser in ein Elektrogerät erhöht das Risiko eines elektrischen Schlages.

- **Zweckentfremden Sie das Kabel nicht, um das Elektrowerkzeug zu tragen, aufzuhängen oder um den Stecker aus der Steckdose zu ziehen.** Halten Sie das Kabel fern von Hitze, Öl, scharfen Kanten oder sich bewegenden Geräteteilen. Beschädigte oder verwickelte Kabel erhöhen das Risiko eines elektrischen Schlages.
- **Wenn Sie mit einem Elektrowerkzeug im Freien arbeiten, verwenden Sie nur Verlängerungskabel, die auch für den Außenbereich geeignet sind.** Die Anwendung eines für den Außenbereich geeigneten Verlängerungskabels verringert das Risiko eines elektrischen Schlages.
- **Wenn der Betrieb des Elektrowerkzeuges in feuchter Umgebung nicht vermeidbar ist, verwenden Sie einen Fehlerstromschutzschalter.** Der Einsatz eines Fehlerstromschutzschalters vermindert das Risiko eines elektrischen Schlages.

Sicherheit von Personen

- **Seien Sie aufmerksam, achten Sie darauf, was Sie tun, und gehen Sie mit Vernunft an die Arbeit mit einem Elektrowerkzeug.** Benutzen Sie kein Elektrowerkzeug, wenn Sie müde sind oder unter Einfluss von Drogen, Alkohol oder Medikamenten stehen. Ein Moment der Unachtsamkeit beim Gebrauch des Elektrowerkzeuges kann zu ernsthaften Verletzungen führen.
- **Tragen Sie persönliche Schutzausrüstung und immer eine Schutzbrille.** Das Tragen persönlicher Schutzausrüstung, wie Staubmaske, rutschfeste Sicherheitsschuhe, Schutzhelm oder Gehörschutz, je nach Art und Einsatz des Elektrowerkzeuges, verringert das Risiko von Verletzungen.
- **Vermeiden Sie eine unbeabsichtigte Inbetriebnahme.** Vergewissern Sie sich, dass das Elektrowerkzeug ausgeschaltet ist, bevor Sie es an die Stromversorgung und/oder den Akku anschließen, es aufnehmen oder tragen. Wenn Sie beim Tragen des Elektrowerkzeuges den Finger am Schalter haben oder das Gerät eingeschaltet an die Stromversorgung anschließen, kann dies zu Unfällen führen.
- **Entfernen Sie Einstellwerkzeuge oder Schraubenschlüssel, bevor Sie das Elektrowerkzeug einschalten.** Ein Werkzeug oder Schlüssel, der sich in einem drehenden Geräteteil befindet, kann zu Verletzungen führen.

- **Vermeiden Sie eine abnormale Körperhaltung. Sorgen Sie für einen sicheren Stand und halten Sie jederzeit das Gleichgewicht.** Dadurch können Sie das Elektrowerkzeug in unerwarteten Situationen besser kontrollieren.
- **Tragen Sie geeignete Kleidung. Tragen Sie keine weite Kleidung oder Schmuck. Halten Sie Haare, Kleidung und Handschuhe fern von sich bewegenden Teilen.** Lockere Kleidung, Schmuck oder lange Haare können von sich bewegenden Teilen erfasst werden.
- **Wenn Staubabsaugeinrichtungen und Staubauffangeinrichtungen montiert werden können, vergewissern Sie sich, dass diese angeschlossen sind und richtig verwendet werden.** Verwendung einer Staubabsaugung kann Gefährdungen durch Staub verringern.

Verwendung und Behandlung des Elektrowerkzeuges

- **Überlasten Sie das Gerät nicht. Verwenden Sie für Ihre Arbeit das dafür bestimmte Elektrowerkzeug.** Mit dem passenden Elektrowerkzeug arbeiten Sie besser und sicherer im angegebenen Leistungsbereich.
- **Benutzen Sie kein Elektrowerkzeug, dessen Schalter defekt ist.** Ein Elektrowerkzeug, das sich nicht mehr ein- oder ausschalten lässt, ist gefährlich und muss repariert werden.
- **Ziehen Sie den Stecker aus der Steckdose und/oder entfernen Sie den Akku, bevor Sie Geräteeinstellungen vornehmen, Zubehörteile wechseln oder das Gerät weglegen.** Diese Vorsichtsmaßnahme verhindert den unbeabsichtigten Start des Elektrowerkzeuges.
- **Bewahren Sie unbenutzte Elektrowerkzeuge außerhalb der Reichweite von Kindern auf. Lassen Sie Personen das Gerät nicht benutzen, die mit diesem Gerät nicht vertraut sind oder diese Anweisungen nicht gelesen haben.** Elektrowerkzeuge sind gefährlich, wenn sie von unerfahrenen Personen benutzt werden.
- **Pflegen Sie Elektrowerkzeuge mit Sorgfalt. Kontrollieren Sie, ob bewegliche Teile einwandfrei funktionieren und nicht klemmen, ob Teile gebrochen oder so beschädigt sind, dass die Funktion des Elektrowerkzeuges beeinträchtigt ist. Lassen Sie beschädigte Teile vor dem Einsatz des Gerätes reparieren.** Viele Unfälle haben ihre Ursache in schlecht gewarteten Elektrowerkzeugen.

- **Halten Sie Ihre Schneidwerkzeuge scharf und sauber.** Sorgfältig gepflegte Schneidwerkzeuge mit scharfen Schneidkanten verkleben sich weniger und sind leichter zu führen.
- **Verwenden Sie Elektrowerkzeug, Zubehör Einsatzwerkzeuge usw. entsprechend diesen Anweisungen. Berücksichtigen Sie dabei die Arbeitsbedingungen und die auszuführende Tätigkeit.** Der Gebrauch von Elektrowerkzeugen für andere als die vorgesehenen Anwendungen kann zu gefährlichen Situationen führen.

Service

- **Lassen Sie Ihr Elektrowerkzeug nur von qualifiziertem Fachpersonal und nur mit Original-Ersatzteilen reparieren.** Damit wird sichergestellt, dass die Sicherheit des Elektrowerkzeuges erhalten bleibt.

Sicherheitshinweise für Hämmer

- **Tragen Sie Gehörschutz.** Die Einwirkung von Lärm kann Gehörverlust bewirken.
- **Benutzen Sie die mit dem Gerät gelieferten Zusatzhandgriffe.** Der Verlust der Kontrolle kann zu Verletzungen führen.
- **Halten Sie das Gerät an den isolierten Griffflächen, wenn Sie Arbeiten ausführen, bei denen das Einsatzwerkzeug verborgene Stromleitungen oder das eigene Netzkabel treffen kann.** Der Kontakt mit einer spannungsführenden Leitung kann auch metallene Geräteteile unter Spannung setzen und zu einem elektrischen Schlag führen.

⚠ **WARNUNG!** Dieses Elektrowerkzeug erzeugt während des Betriebs ein elektromagnetisches Feld. Dieses Feld kann unter bestimmten Umständen aktive oder passive medizinische Implantate beeinträchtigen. Um die Gefahr von ernsthaften oder tödlichen Verletzungen zu verringern, empfehlen wir Personen mit medizinischen Implantaten ihren Arzt und den Hersteller vom medizinischen Implantat zu konsultieren, bevor das Elektrowerkzeug bedient wird.

Bewahren Sie die Sicherheitshinweise gut auf.

Restrisiken

Auch wenn Sie dieses Elektrowerkzeug vorschriftsmäßig bedienen, bleiben immer Restrisiken bestehen. Folgende Gefahren können im Zusammenhang mit der Bauweise und Ausführung dieses Elektrowerkzeuges auftreten:

- Lungenschäden, falls keine geeignete Staubschutzmaske getragen wird.
- Gehörschäden, falls kein geeigneter Gehörschutz getragen wird.
- Gesundheitsschäden, die aus Hand-Arm-Schwingungen resultieren, falls das Gerät über einen längeren Zeitraum verwendet wird oder nicht ordnungsgemäß geführt und gewartet wird.

6. Technische Daten

Netzspannung	230 - 240 V~ 50 Hz
Leistungsaufnahme	1300 W
Schlagkraft	20 Joule
Schlagzahl	4100 bpm
Werkzeugaufnahme	SDS-MAX
Schutzklasse	II
Gewicht	5,5 kg

Gefahr!

Geräusch und Vibration

Die Geräusch- und Vibrationswerte wurden entsprechend EN 60745 ermittelt.

Schalldruckpegel L_{pA}	76,2 dB
Unsicherheit K_{pA}	2,81 dB
Schalleistungspegel L_{WA}	96,2 dB
Unsicherheit K_{WA}	2,81 dB

Tragen Sie einen Gehörschutz.

Die Einwirkung von Lärm kann Hörverlust bewirken.

Schwingungsgesamtwerte (Vektorsumme dreier Richtungen) ermittelt entsprechend EN 60745.

Meißeln

Hauptgriff:

Schwingungsemissionswert $a_{h, Cheq} = 5,920 \text{ m/s}^2$
 Unsicherheit $K = 1,5 \text{ m/s}^2$

Der angegebene Schwingungsemissionswert ist nach einem genormten Prüfverfahren gemessen worden und kann sich, abhängig von der Art und Weise, in der das Elektrowerkzeug verwendet wird, ändern und in Ausnahmefällen über dem angegebenen Wert liegen. Der angegebene Schwingungsemissionswert kann zum Vergleich eines Elektrowerkzeuges mit einem anderen verwendet werden.

Der angegebene Schwingungsemissionswert kann auch zu einer einleitenden Einschätzung der Beeinträchtigung verwendet werden.

Beschränken Sie die Geräuschentwicklung und Vibration auf ein Minimum!

- Verwenden Sie nur einwandfreie Geräte.
- Warten und reinigen Sie das Gerät regelmäßig.
- Passen Sie Ihre Arbeitsweise dem Gerät an.
- Überlasten Sie das Gerät nicht.
- Lassen Sie das Gerät gegebenenfalls überprüfen.
- Schalten Sie das Gerät aus, wenn es nicht benutzt wird.
- Tragen Sie Handschuhe.

7. Auspacken

- Öffnen Sie die Verpackung und nehmen Sie das Gerät vorsichtig heraus.
- Entfernen Sie das Verpackungsmaterial sowie Verpackungs- und Transportsicherungen (falls vorhanden).
- Überprüfen Sie, ob der Lieferumfang vollständig ist.
- Kontrollieren Sie das Gerät und die Zubehörteile auf Transportschäden. Bei Beanstandungen muss sofort der Zubringer verständigt werden. Spätere Reklamationen werden nicht anerkannt.
- Bewahren Sie die Verpackung nach Möglichkeit bis zum Ablauf der Garanzzeit auf.
- Machen Sie sich vor dem Einsatz anhand der Bedienungsanleitung mit dem Gerät vertraut.
- Verwenden Sie bei Zubehör sowie Verschleiß- und Ersatzteilen nur Originalteile. Ersatzteile erhalten Sie bei Ihrem Fachhändler.
- Geben Sie bei Bestellungen unsere Artikelnummern sowie Typ und Baujahr des Gerätes an.

⚠ WARNUNG!

Gerät und Verpackungsmaterial sind kein Kinderspielzeug! Kinder dürfen nicht mit Kunststoffbeuteln, Folien und Kleinteilen spielen! Es besteht Verschluckungs- und Erstickungsgefahr!

8. Vor Inbetriebnahme

Überzeugen Sie sich vor dem Anschließen, dass die Daten auf dem Typenschild mit den Netzdaten übereinstimmen.

Warnung!

Ziehen Sie immer den Netzstecker, bevor Sie Einstellungen am Gerät vornehmen.

Einsatzstelle nach verdeckt liegenden elektrischen Leitungen, Gas- und Wasserrohren mit einem Leitungssuchgerät untersuchen.

Zusatzgriff (Abb. 1)

Bohrhammer aus Sicherheitsgründen nur mit dem Zusatzgriff verwenden.

- Der Zusatzhandgriff (8) bietet Ihnen während der Benutzung des Bohrhammers zusätzlichen Halt.
- Das Gerät darf aus Sicherheitsgründen nicht ohne den Zusatzhandgriff (8) verwendet werden. Befestigt wird der Zusatzhandgriff (8) am Bohrhammer durch Klemmung.
- Drehen des Griffs gegen den Uhrzeigersinn (vom Griff aus gesehen) löst die Klemmung.
- Drehen des Griffs im Uhrzeigersinn zieht die Klemmung fest.
- Lösen Sie zuerst die Klemmung des Zusatzhandgriffes. Anschließend können Sie den Zusatzhandgriff (8) in die für Sie angenehmste Arbeitsposition schwenken.
- Jetzt den Zusatzhandgriff in entgegengesetzter Drehrichtung wieder zudrehen, bis der Zusatzhandgriff fest sitzt.

Werkzeug einsetzen (Abb. 2)

- Werkzeug vor dem Einsetzen reinigen und Werkzeug-Schaft mit Bohrerfett leicht fetten.
- Verriegelungshülse (1) zurückziehen und festhalten.
- Staubfreies Werkzeug drehend in die Werkzeugaufnahme bis zum Anschlag einschieben. Das Werkzeug verriegelt sich selbst.
- Verriegelung durch Ziehen am Werkzeug prüfen.

Werkzeug entnehmen (Abb. 3)

- Verriegelungshülse (1) zurückziehen, festhalten und Werkzeug entnehmen.

Meißelwerkzeuge immer gut scharf halten.

Achtung:

- Beim Meißeln nur mit geringem Druck arbeiten.
- Zu starker Druck belastet unnötig den Motor.
- Meißel rechtzeitig schärfen und bei Bedarf austauschen.

Staub-/Späneabsaugung

Stäube von Materialien wie bleihaltigem Anstrich, einigen Holzarten, Mineralien und Metall können gesundheitsschädlich sein. Berühren oder Einatmen der Stäube können allergische

Reaktionen und/oder Atemwegserkrankungen des Benutzers oder in der Nähe befindlicher Personen hervorrufen.

Bestimmte Stäube wie Eichen- oder Buchenstaub gelten als krebserregend, besonders in Verbindung mit Zusatzstoffen zur Holzbehandlung (Chromat, Holzschutzmittel). Asbesthaltiges Material darf nur von Fachleuten bearbeitet werden.

- Sorgen Sie für gute Belüftung des Arbeitsplatzes.
- Es wird empfohlen, eine Atemschutzmaske mit Filterklasse P2 zu tragen.

Beachten Sie in Ihrem Land gültige Vorschriften für die zu bearbeitenden Materialien.

9. Bedienung

Gefahr!

Um eine Gefährdung zu vermeiden, darf die Maschine nur an den beiden Handgriffen (6/8) gehalten werden!

Einschalten: Sperrschalter (5) entriegeln und Ein-/Ausschalter (4) betätigen, um den Motor einzuschalten.

Ausschalten: Ein-/Ausschalter (4) loslassen.

10. Elektrischer Anschluss

Der installierte Elektromotor ist betriebsfertig angeschlossen. Der Anschluss entspricht den einschlägigen VDE- und DIN-Bestimmungen.

Der kundenseitige Netzanschluss sowie die verwendete Verlängerungsleitung müssen diesen Vorschriften entsprechen.

Schadhafte Elektro-Anschlussleitung

An elektrischen Anschlussleitungen entstehen oft Isolationsschäden.

Ursachen hierfür können sein:

- Druckstellen, wenn Anschlussleitungen durch Fenster oder Türspalten geführt werden
- Knickstellen durch unsachgemäße Befestigung oder Führung der Anschlussleitung
- Schnittstellen durch Überfahren der Anschlussleitung
- Isolationsschäden durch Herausreißen aus der Wandsteckdose.
- Risse durch Alterung der Isolation.

Solch schadhafte Elektro-Anschlussleitungen dürfen nicht verwendet werden und sind aufgrund der Isolationsschäden lebensgefährlich.

Elektrische Anschlussleitungen regelmäßig auf Schäden überprüfen. Achten Sie darauf, dass beim Überprüfen die Anschlussleitung nicht am Stromnetz hängt. Elektrische Anschlussleitungen müssen den einschlägigen VDE- und DIN-Bestimmungen entsprechen. Verwenden Sie nur Anschlussleitungen mit Kennzeichnung H07RN-F

Ein Aufdruck der Typenbezeichnung auf dem Anschlusskabel ist Vorschrift.

Wechselstrommotor

- Die Netzspannung muss 230-240 V~ betragen.
- Verlängerungsleitungen bis 25 m Länge müssen einen Querschnitt von 1,5 Quadratmillimeter aufweisen.

Anschlüsse und Reparaturen der elektrischen Ausrüstung dürfen nur von einer Elektrofachkraft durchgeführt werden.

Bei Rückfragen bitte folgende Daten angeben:

- Daten des Maschinen-Typenschilds

11. Wartung

⚠ Warnung! Vor jeglicher Einstellung, Instandhaltung oder Instandsetzung Netzstecker ziehen!

Allgemeine Wartungsmaßnahmen

- Halten Sie Schutzvorrichtungen, Luftschlitze und Motorengehäuse so staub- und schmutzfrei wie möglich. Reiben Sie das Gerät mit einem sauberen Tuch ab oder blasen Sie es mit Druckluft bei niedrigem Druck aus.
- Wir empfehlen, dass Sie das Gerät direkt nach jeder Benutzung reinigen.

- Reinigen Sie das Gerät regelmäßig mit einem feuchten Tuch und etwas Schmierseife. Verwenden Sie keine Reinigungs- oder Lösungsmittel; diese könnten die Kunststoffteile des Gerätes angreifen. Achten Sie darauf, dass kein Wasser in das Geräteinnere gelangen kann.
- Alle beweglichen Teile sind in periodischen Zeitabständen nachzuschmieren!

Schmierung (Abb. 4 + 5)

Dieses Werkzeug muss nicht stündlich oder täglich gefettet werden, da es über ein fettgeschmiertes Schmiermittelsystem verfügt. Für eine längere Lebenszeit des Werkzeugs sollte das Schmiermittel jedoch nach 40-50 Stunden ausgetauscht werden.

1. Nehmen Sie das Werkzeug für einige Minuten in Betrieb, um es aufzuwärmen.
2. Schalten Sie das Werkzeug aus, und ziehen Sie den Stecker.
3. Öffnen Sie den Deckel (3) mit dem mitgelieferten Wartungswerkzeug (C).
4. Wischen Sie innen das alte Fett aus, und ersetzen Sie es durch neues Fett (20-30 g) (nicht im Lieferumfang enthalten). (Abb. 5)
5. Schließen Sie anschließend den Deckel (3).

Kohlebürsten

- Bei übermäßiger Funkenbildung lassen Sie die Kohlebürsten durch eine Elektrofachkraft überprüfen. Achtung! Die Kohlebürsten dürfen nur von einer Elektrofachkraft ausgewechselt werden.

Service-Informationen

Es ist zu beachten, dass bei diesem Produkt folgende Teile einem gebrauchsgemäßen oder natürlichen Verschleiß unterliegen bzw. folgende Teile als Verbrauchsmaterialien benötigt werden.

Verschleißteile*: Kohlebürsten, Meißel

* nicht zwingend im Lieferumfang enthalten!

Ersatzteile und Zubehör erhalten Sie in unserem Service-Center. Scannen Sie hierzu den QR-Code auf der Titelseite.

Ersatzteilbestellung

Bei der Ersatzteilbestellung (über die Service-Hotline) müssen folgende Angaben gemacht werden:

- Typ des Geräts

- Artikelnummer des Geräts (ist der Verpackung bzw. der Anleitung zu entnehmen)

12. Reinigung

12.1 Reinigung

Halten Sie Schutzvorrichtungen, Luftschlitzte und Motorengehäuse so staub- und schmutzfrei wie möglich. Wir empfehlen, das Gerät direkt nach jeder Benutzung zu reinigen.

12.1.1 Reinigung außen

- Reinigen Sie das Gerät regelmäßig mit einem feuchten Tuch und etwas Schmierseife.
- Verwenden Sie keine Reinigungs- oder Lösungsmittel. Diese könnten die Kunststoffteile des Gerätes angreifen.
- Achten Sie darauf, dass kein Wasser in das Geräteinnere gelangen kann.

13. Lagerung

Lagern Sie das Gerät und dessen Zubehör an einem dunklen, trockenen und frostfreiem sowie für Kinder unzugänglichem Ort. Die optimale Lagertemperatur liegt zwischen 5 und 30°C.

Bewahren Sie das Elektrowerkzeug in der Originalverpackung auf.

Decken Sie das Elektrowerkzeug ab, um es vor Staub oder Feuchtigkeit zu schützen.

Bewahren Sie die Bedienungsanleitung bei dem Elektrowerkzeug auf.

14. Entsorgung und Wiederverwertung

Hinweise zur Verpackung



Die Verpackungsmaterialien sind recycelbar. Bitte Verpackungen umweltgerecht entsorgen.

Hinweise zum Elektro- und Elektronikgerätegesetz (ElektroG)



Elektro- und Elektronik-Altgeräte gehören nicht in den Hausmüll, sondern sind einer getrennten Erfassung bzw. Entsorgung zuzuführen!

- Altbatterien oder -akkus, welche nicht fest im Altgerät verbaut sind, müssen vor Abgabe zerstörungsfrei entnommen werden! Deren Entsorgung wird über das Batteriegesetz geregelt.

- Besitzer bzw. Nutzer von Elektro- und Elektronikgeräten sind nach deren Gebrauch gesetzlich zur Rückgabe verpflichtet.
- Der Endnutzer trägt die Eigenverantwortung für das Löschen seiner personenbezogenen Daten auf dem zu entsorgenden Altgerät!
- Das Symbol der durchgestrichenen Mülltonne bedeutet, dass Elektro- und Elektronikaltgeräte nicht über den Hausmüll entsorgt werden dürfen.
- Elektro- und Elektronikaltgeräte können bei folgenden Stellen unentgeltlich abgegeben werden:
 - Öffentlich-rechtliche Entsorgungs- bzw. Sammelstellen (z. B. kommunale Bauhöfe)
 - Verkaufsstellen von Elektrogeräten (stationär und online), sofern Händler zur Rücknahme verpflichtet sind oder diese freiwillig anbieten.
 - Bis zu drei Elektroaltgeräte pro Geräteart, mit einer Kantenlänge von maximal 25 Zentimetern, können Sie ohne vorherigen Erwerb eines Neugerätes vom Hersteller kostenfrei bei diesem abgeben oder einer anderen autorisierten Sammelstelle in Ihrer Nähe zuführen.
 - Weitere ergänzende Rücknahmebedingungen der Hersteller und Vertrieber erfahren Sie beim jeweiligen Kundenservice.
- Im Falle der Anlieferung eines neuen Elektrogerätes durch den Hersteller an einen privaten Haushalt, kann dieser die unentgeltliche Abholung des Elektroaltgerätes, auf Nachfrage vom Endnutzer, veranlassen. Setzen Sie sich hierzu mit dem Kundenservice des Herstellers in Verbindung.
- Diese Aussagen gelten nur für Geräte, die in den Ländern der Europäischen Union installiert und verkauft werden und die der Europäischen Richtlinie 2012/19/EU unterliegen. In Ländern außerhalb der Europäischen Union können davon abweichende Bestimmungen für die Entsorgung von Elektro- und Elektronik-Altgeräten gelten.

15. Störungsabhilfe

Die folgende Tabelle zeigt Fehlersymptome auf und beschreibt, wie sie Abhilfe schaffen können, wenn Ihre Maschine einmal nicht richtig arbeitet. Wenn Sie das Problem damit nicht lokalisieren und beseitigen können, wenden Sie sich an Ihre Service-Werkstatt.

Störung	mögliche Ursache	Abhilfe
Motor läuft nicht an	Ausfall Netzsicherung	Netzsicherung prüfen
	Verlängerungsleitung defekt	Verlängerungsleitung tauschen
	Anschlüsse am Motor oder Schalter nicht in Ordnung	von Elektrofachkraft prüfen lassen
	Motor oder Schalter defekt	von Elektrofachkraft prüfen lassen
	Kohlebürsten defekt	von Elektrofachkraft prüfen lassen
Motor bringt keine Leistung, die Sicherung spricht an	Querschnitt der Verlängerungsleitung nicht ausreichend	siehe Elektrischer Anschluss
	Überlastung	Werkzeug prüfen
	Defekt der Elektrik	von Elektrofachkraft prüfen lassen

Garantiebedingungen

Revisionsdatum 26.11.2021

Sehr geehrte Kundin, sehr geehrter Kunde,

unsere Produkte unterliegen einer strengen Qualitätskontrolle. Sollte ein Gerät dennoch nicht einwandfrei funktionieren, bedauern wir dies sehr und bitten Sie, sich an unseren Servicedienst unter der unten angegebenen Adresse zu wenden. Gerne stehen wir Ihnen auch telefonisch über die Service-Nummer zur Verfügung. Die nachfolgenden Hinweise sollen Ihnen für eine problemlose Bearbeitung und Regulierung im Schadensfall dienen.

Für die Geltendmachung von Garantieansprüchen - innerhalb Deutschland - gilt folgendes:

1. **Diese Garantiebedingungen** regeln unsere zusätzlichen Hersteller-Garantieleistungen für Käufer (private Endverbraucher) von Neugeräten. Die gesetzlichen Gewährleistungsansprüche werden von dieser Garantie nicht berührt. Für diese ist der Händler zuständig, bei dem Sie das Produkt erworben haben.
2. **Die Garantieleistung** erstreckt sich ausschließlich auf Mängel an einem von Ihnen erworbenen neuen Gerät, die auf einem Material- oder Herstellungsfehler beruhen und ist - nach unserer Wahl - auf die unentgeltliche Reparatur solcher Mängel oder den Austausch des Gerätes beschränkt (ggf. auch Austausch mit einem Nachfolgemodell). Ersetzte Geräte oder Teile gehen in unser Eigentum über. Bitte beachten Sie, dass unsere Geräte bestimmungsgemäß nicht für den gewerblichen, handwerklichen oder beruflichen Einsatz konstruiert wurden. Ein Garantiefall kommt daher nicht zustande, wenn das Gerät innerhalb der Garantiezeit in Gewerbe-, Handwerks- oder Industriebetrieben verwendet wurde oder einer gleichzusetzenden Beanspruchung ausgesetzt war.
3. **Von unseren Garantieleistungen ausgenommen sind:**
 - Schäden am Gerät, die durch Nichtbeachtung der Montageanleitung, nicht fachgerechte Installation, Nichtbeachtung der Bedienungsanleitung (z.B. Anschluss an eine falsche Netzspannung oder Stromart) bzw. der Wartungs- und Sicherheitsbestimmungen oder durch Einsatz des Gerätes unter ungeeigneten Umweltbedingungen sowie durch mangelnde Pflege und Wartung entstanden sind.
 - Schäden am Gerät, die durch missbräuchliche oder unsachgemäße Anwendungen (wie z.B. Überlastung des Gerätes oder Verwendung von nicht zugelassenen Werkzeugen bzw. Zubehör), Eindringen von Fremdkörpern in das Gerät (wie z.B. Sand, Steine oder Staub), Transportschäden, Gewaltanwendung oder Fremdeinwirkungen (wie z. B. Schäden durch Herunterfallen) entstanden sind.
 - Schäden am Gerät oder an Teilen des Gerätes, die auf einen bestimmungsgemäßen, üblichen (betriebsbedingten) oder sonstigen natürlichen Verschleiß zurückzuführen sind sowie Schäden und/oder Abnutzung von Verschleißteilen.
 - Mängel am Gerät, die durch Verwendung von Zubehör-, Ergänzungs- oder Ersatzteilen verursacht wurden, die keine Originalteile sind oder nicht bestimmungsgemäß verwendet werden.
 - Geräte, an denen Veränderungen oder Modifikationen vorgenommen wurden.
 - Geringfügige Abweichungen von der Soll-Beschaffenheit, die für Wert und Gebrauchstauglichkeit des Gerätes unerheblich sind.
 - Geräte an denen eigenmächtig Reparaturen oder Reparaturen, insbesondere durch einen nicht autorisierten Dritten, vorgenommen wurden.
 - Wenn die Kennzeichnung am Gerät bzw. die Identifikationsinformationen des Produktes (Maschinenaufkleber) fehlen oder unlesbar sind.
 - Geräte die eine starke Verschmutzung aufweisen und daher vom Servicepersonal abgelehnt werden.

Schadensersatzansprüche sowie Folgeschäden sind von dieser Garantieleistung generell ausgeschlossen.
4. **Die Garantiezeit** beträgt regulär **24 Monate*** (12 Monate bei Batterien / Akkus) und beginnt mit dem Kaufdatum des Gerätes. Maßgeblich ist das Datum auf dem Original-Kaufbeleg. Garantieansprüche müssen jeweils nach Kenntniserlangung unverzüglich erhoben werden. Die Geltendmachung von Garantieansprüchen nach Ablauf der Garantiezeit ist ausgeschlossen. Die Reparatur oder der Austausch des Gerätes führt weder zu einer Verlängerung der Garantiezeit noch wird eine neue Garantiezeit durch diese Leistung für das Gerät oder für etwaige eingebaute Ersatzteile in Gang gesetzt. Dies gilt auch bei Einsatz eines Vor-Ort-Services. Das betroffene Gerät ist in gesäubertem Zustand zusammen mit einer Kopie des Kaufbelegs, - hierin enthalten die Angaben zum Kaufdatum und der Produktbezeichnung - der Kundendienststelle vorzulegen bzw. einzusenden. Wird ein Gerät unvollständig, ohne den kompletten Lieferumfang eingeschendet, wird das fehlende Zubehör wertmäßig in Anrechnung / Abzug gebracht, falls das Gerät ausgetauscht wird oder eine Rückerstattung erfolgt. Teilweise oder komplett zerlegte Geräte können nicht als Garantiefall akzeptiert werden. Bei nicht berechtigter Reklamation bzw. außerhalb der Garantiezeit trägt der Käufer generell die Transportkosten und das Transportrisiko. **Einen Garantiefall melden Sie bitte vorab bei der Servicestelle (s.u.) an.** In der Regel wird vereinbart, dass das defekte Gerät mit einer kurzen Beschreibung der Störung per Abhol-Service (nur in Deutschland) oder - im Reparaturfall außerhalb des Garantiezeitraums - ausreichend frankiert, unter Beachtung der entsprechenden Verpackungs- und Versandrichtlinien, an die unten angegebene Serviceadresse eingeschendet wird. **Beachten Sie bitte, dass Ihr Gerät (modellabhängig) bei Rücklieferung, aus Sicherheitsgründen - frei von allen Betriebsstoffen ist.** Das an unser Service-Center eingeschickte Produkt, muss so verpackt sein, dass Beschädigungen am Reklamationsgerät auf dem Transportweg vermieden werden. Nach erfolgter Reparatur / Austausch senden wir das Gerät frei an Sie zurück. Können Produkte nicht repariert oder ausgetauscht werden, kann nach unserem eigenen freien Ermessen ein Geldbetrag bis zur Höhe des Kaufpreises des mangelhaften Produkts erstattet werden, wobei ein Abzug aufgrund von Abnutzung und Verschleiß berücksichtigt wird. Diese Garantieleistungen gelten nur zugunsten des privaten Erstkäufers und sind nicht abtret- oder übertragbar.

5. Für die Geltendmachung Ihres Garantieanspruches **kontaktieren Sie bitte unser Service-Center.**

Bitte verwenden Sie vorzugsweise unser Formular auf unserer

Homepage: <https://www.scheppach.com/de/service>

Bitte senden Sie uns keine Geräte ohne vorherige Kontaktaufnahme und Anmeldung bei unserem Service-Center.

Für die Inanspruchnahme dieser Garantiezusagen ist der Erstkontakt mit unserem Service-Center zwingende Voraussetzung.

6. **Bearbeitungszeit** - Im Regelfall erledigen wir Reklamationsendungen innerhalb 14 Tagen nach Eingang in unserem Service-Center.

Sollte in Ausnahmefällen die genannte Bearbeitungszeit überschritten werden, so informieren wir Sie rechtzeitig.

7. **Verschleißteile** - Verschleißteile sind: a) mitgelieferte, an- und/oder eingebaute Batterien / Akkus sowie b) alle modellabhängigen Verschleißteile (siehe Bedienungsanleitung). Von der Garantieleistung ausgeschlossen sind tief entladene bzw. an Gehäuse und oder Batteriepolen beschädigte Batterien / Akkus.

8. **Kostenvorschlag** - Von der Garantieleistung nicht oder nicht mehr erfasste Geräte reparieren wir gegen Berechnung. Auf Nachfrage bei unserem Service-Center können Sie die defekten Geräte für einen Kostenvorschlag einsenden und ggf. dem Service-Center schriftlich (per Post, eMail) die Reparaturfreigabe erteilen. Ohne Reparaturfreigabe erfolgt keine weitere Bearbeitung.

9. **Andere Ansprüche**, als die oben genannten, können nicht geltend gemacht werden.

Die **Garantiebedingungen** gelten nur in der jeweils aktuellen Fassung zum Zeitpunkt der Reklamation und können ggf. unserer Homepage (www.scheppach.com) entnommen werden.

Bei Übersetzungen ist stets die deutsche Fassung maßgeblich.

Scheppach GmbH · Günzburger Str. 69 · 89335 Ichenhausen (Deutschland) · www.scheppach.com

Telefon: +800 4002 4002 (Service-Hotline/Freecall Rufnummer dt. Festnetz**) · Telefax +49 [0] 8223 4002 20 · E-Mail: service@scheppach.com

· Internet: <http://www.scheppach.com>



**Ersatzteile
Zubehör**



Reparatur



Kontakt



Dokumente

* Produktabhängig auch über 24 Monate; länderbezogen können erweiterte Garantieleistungen gelten

** Verbindungskosten: kostenlos aus dem deutschen Festnetz

Änderungen dieser Garantiebedingungen ohne Voranmeldung behalten wir uns jederzeit vor.

Explanation of the symbols on the device

Symbols are used in this manual to draw your attention to potential hazards. The safety symbols and the accompanying explanations must be fully understood. The warnings themselves will not rectify a hazard and cannot replace proper accident prevention measures.







	<p>Warning - read the instruction manual to reduce the risk of injury.</p>
	<p>Wear hearing protection. Excessive noise can result in a loss of hearing.</p>
	<p>Wear a dust protection mask. When machining wood and other materials, harmful dust may be generated. Do not machine material containing asbestos!</p>
	<p>Wear eye protection. Sparks created during work or fragments, chippings and dust ejected by the device can cause sight loss.</p>
	<p>Protection class II</p>
	<p>Guaranteed sound power level</p>
<p>⚠ Attention!</p>	<p>We have marked points in these operating instructions that impact your safety with this symbol.</p>

Table of contents:	Page:
1. Introduction	18
2. Device description (Fig. 1).....	18
3. Scope of delivery (Fig. 1a).....	18
4. Proper use	18
5. Important information	19
6. Technical data.....	20
7. Unpacking.....	21
8. Before commissioning	21
9. Operation	22
10. Electrical connection	22
11. Maintenance	22
12. Cleaning.....	23
13. Storage	23
14. Disposal and recycling.....	23
15. Troubleshooting	24
16. Declaration of conformity	186

1. Introduction

Manufacturer:

Schepach GmbH
Günzburger Straße 69
D-89335 Ichenhausen

Dear Customer

We hope your new tool brings you much enjoyment and success.

Note:

In accordance with the applicable product liability laws, the manufacturer of this device assumes no liability for damage to the device or caused by the device arising from:

- Improper handling,
- Non-compliance with the operating manual,
- Repairs carried out by third parties, unauthorised specialists.
- Installing and replacing non-original spare parts
- Application other than specified
- Failure of the electrical system in the event of the electrical regulations and VDE provisions 0100, DIN 13 / VDE0113 not being observed

Please consider:

Read through the complete text in the operating manual before installing and commissioning the device.

The operating manual is intended to help the user to become familiar with the machine and take advantage of its application possibilities in accordance with the recommendations.

The operating manual includes important instructions for safe, proper and economic operation of the device, for avoiding danger, for minimising repair costs and downtimes, and for increasing the reliability and extending the service life of the device.

In addition to the safety instructions in this operating manual, you must also observe the regulations applicable to the operation of the device in your country. Keep the operating manual package with the machine at all times and store it in a plastic cover to protect it from dirt and moisture. They must be read and carefully observed by all operating personnel before starting the work.

The device may only be used by personnel who have been trained to use it and who have been instructed with respect to the associated hazards.

The required minimum age must be observed.

In addition to the safety instructions in this operating manual and the separate regulations of your country, the generally recognised technical rules relating to the operation of such machines must also be observed.

We accept no liability for accidents or damage that occur due to a failure to observe this manual and the safety instructions.

2. Device description (Fig. 1)

1. Locking sleeve
2. Dust cover
3. Cover
4. On/off switch
5. Locking switch
6. Handle
7. Mains cable
8. Additional handle

3. Scope of delivery (Fig. 1a)

- A. Case
- B. Demolition hammer
- C. Maintenance tool
- D. Carbon brushes
- E. Flat chisel
- F. Pointed chisel

4. Proper use

The power tool is intended for heavy chiselling and demolition work.

The machine may only be used in the intended manner. Any use beyond this is improper. The user/operator, not the manufacturer, is responsible for damages or injuries of any type resulting from this.

Please observe that our equipment was not designed with the intention of use for commercial or industrial purposes.

We assume no guarantee if the equipment is used in commercial or industrial applications, or for equivalent work.

5. Important information

General power tool safety warnings

⚠ WARNING Read all safety information and instructions. Failure to observe safety information and instructions can result in electric shock, fire and/or serious injuries.

Save all warnings and instructions for future reference.

The term "electrical tool" used in the safety instructions refers to mains-powered electrical tools (with a mains cable) and battery-powered electrical tools (without a mains cable).

Work area safety

- **Keep work area clean and well lit.** Cluttered or dark areas invite accidents.
- **Do not operate power tools in explosive atmospheres, such as in the presence of flammable liquids, gases or dust.** Power tools create sparks which may ignite the dust or fumes.
- **Keep children and other people away while using the electric tool.** Distractions may cause you to lose control of the device.

Electrical safety

- **Power tool plugs must match the outlet. Never modify the plug in any way. Do not use any adapter plugs with earthed (grounded) power tools.** Unmodified plugs and matching outlets will reduce risk of electric shock.
- **Avoid body contact with earthed or grounded surfaces, such as pipes, radiators, ranges and refrigerators.** There is an increased risk of electric shock if your body is earthed or grounded.
- **Do not expose power tools to rain or wet conditions.** Water entering a power tool will increase the risk of electric shock.
- **Do not use the cable for another purpose, for example, carrying or hanging the power tool or pulling the plug out of the socket. Keep the cable away from heat, oil, sharp edges or moving device parts.** Damaged or coiled cables increase the risk of an electric shock.
- **If you work with a power tool outdoors, only use extension cables that are also suitable for outdoor use.** Using an extension cable suitable for outdoor use reduces the risk of an electric shock.

- **If you cannot avoid using the electrical tool in a wet environment, use a fault-current circuit breaker.** Use of an RCD reduces the risk of electric shock.

Personal safety

- **Stay alert, watch what you are doing and use common sense when operating a power tool. Do not use a power tool while you are tired or under the influence of drugs, alcohol or medication.** A moment of carelessness when using electrical tools can result in serious injuries.
- **Use personal protective equipment. Always wear eye protection.** Protective equipment such as a dust mask, non-skid safety shoes, hard hat or hearing protection used for appropriate conditions will reduce personal injuries.
- **Prevent unintentional starting. Ensure the switch is in the off-position before connecting to power source and/or battery pack, picking up or carrying the tool.** Keeping your finger on the switch or having the device switched on when you connect it to the power supply may result in accidents.
- **Remove any adjusting key or wrench before turning the power tool on.** A tool or spanner that is located in a rotating device part may result in injuries.
- **Do not overreach. Keep proper footing and balance at all times.** This enables better control of the power tool in unexpected situations.
- **Dress properly. Do not wear loose clothing or jewellery. Keep hair, clothing and gloves away from moving parts.** Loose clothes, jewellery or long hair can be caught in moving parts.
- **If dust extraction and collection devices can be mounted, make sure that they are connected and used properly.** Use of dust collection can reduce dust-related hazards.

Power tool use and care

- **Do not overload the device. Use the correct power tool for your application.** The correct power tool will do the job better and safer at the rate for which it was designed.
- **Do not use the power tool if the switch does not turn it on and off.** Any power tool that cannot be controlled with the switch is dangerous and must be repaired.

- **Remove the plug from the socket and/or remove the battery before setting the device, changing accessories or putting the device away.** Such preventive safety measures reduce the risk of starting the power tool accidentally.
- **Store idle power tools out of the reach of children and Do not let people use the device if they are not familiar with it or if they have not read these instructions.** Power tools are dangerous in the hands of untrained users.
- **Maintain the electric tool with care. Check whether moving parts function properly and do not get stuck and whether parts are broken or are damaged and thus adversely affect the electric tool function. Have damaged parts repaired before using the device.** Many accidents are caused by poorly maintained power tools.
- **Always keep your cutting tools sharp and clean.** Properly maintained cutting tools with sharp cutting edges are less likely to bind and are easier to control.
- **Use the power tool, accessories and tool bits etc. in accordance with these instructions, taking into account the working conditions and the work to be performed.** Use of the power tool for operations different from those intended could result in a hazardous situation.

Service

- **Have your power tool serviced by a qualified repair person using only identical replacement parts.** This will ensure that the safety of the power tool is maintained.

Safety instructions for hammers

- **Wear hearing protection.** Excessive noise can result in a loss of hearing.
- **Use the additional handles provided with the device.** Loss of control can lead to injuries.
- **When performing work during which the tool attachment can meet with concealed power lines or its own mains cable, hold the device by the insulated gripping surfaces.** Contact with a live power line can also electrify metal device parts and lead to an electric shock.

⚠ **WARNING!** This power tool generates an electromagnetic field during operation. This field can impair active or passive medical implants under certain conditions.

In order to prevent the risk of serious or deadly injuries, we recommend that persons with medical implants consult with their physician and the manufacturer of the medical implant prior to operating the power tool.

Keep these safety instructions in a safe place.

Residual risks

Even when this power tool is operated properly, residual risks still remain. The following hazards may arise in connection with the design and construction of this power tool:

- Lung damage if suitable dust protection mask is not worn.
- Hearing damage if suitable hearing protection is not worn.
- Damage to health resulting from hand/arm vibration if the device is used over an extended period of time or if it is not properly operated and maintained.

6. Technical data

Mains voltage	230 - 240 V~ 50 Hz
Power consumption	1300 W
Impact force	20 Joule
Stroke rate	4100 bpm
Werkzeugaufnahme	SDS-MAX
Protection class	II
Weight	5.5 kg

Danger!

Noise and vibration

The noise and vibration levels have been determined in accordance with EN 60745.

Sound pressure level L_{pA}	76.2 dB
Uncertainty K_{pA}	2.81 dB
Sound power level L_{WA}	96.2 dB
Uncertainty K_{WA}	2.81 dB

Wear hearing protection.

Excessive noise can result in a loss of hearing.

Total vibration emission values (vector sum of three directions) determined according to EN 60745.

Chisel

Main handle:

Vibration emissions value $a_{h, Cheq} = 5.920 \text{ m/s}^2$
 Uncertainty $K = 1.5 \text{ m/s}^2$

The specified vibration emission value has been measured according to a standardised testing procedure and can be used for comparison of one power tool with another; and may change depending on the way in which the power tool is used and in exceptional cases may be higher than the specified value.

The specified vibration emission value can be used to compare one power tool with another.

The specified vibration emission value can also be used for an initial estimation of the impair.

Keep the noise level and vibration to a minimum!

- Only use devices which are free of defects.
- Maintain and clean the device at regular intervals.
- Adapt your working methods to the device.
- Do not overload the device.
- Have the device checked if necessary.
- Switch the device off if it is not in use.
- Wear gloves.

7. Unpacking

- Open the packaging and carefully remove the device.
- Remove the packaging material, as well as the packaging and transport safety devices (if present).
- Check whether the scope of delivery is complete.
- Check the device and accessory parts for transport damage. In the event of complaints the carrier must be informed immediately. Later claims will not be recognised.
- If possible, keep the packaging until the expiry of the warranty period.
- Familiarise yourself with the product by means of the operating instructions before using for the first time.
- With accessories as well as wearing parts and replacement parts use only original parts. Replacement parts can be obtained from your dealer.
- When ordering please provide our article number as well as type and year of manufacture for your equipment.

⚠ WARNING!

The device and the packaging material are not children's toys! Do not let children play with plastic bags, films or small parts! There is a danger of choking or suffocating!

8. Before commissioning

Before connecting the machine, make certain that the data on the type plate matches with the mains power data.

Warning!

Always pull out the mains plug before carrying out adjustments on the device.

Check the deployment location for hidden electrical lines, gas pipes and water pipes using a cable detector.

Additional grip (Fig. 1)

For safety reasons, only use the hammer drill with the additional grip.

- The additional handle (8) allows the user additional hold when using the hammer drill.
- For safety reasons, it is not permitted to use the device without the additional handle (8). The additional handle (8) is fastened hammer drill through clamping.
- The clamp is released by turning the handle counterclockwise (as seen from the handle).
- Turning the handle clockwise will tighten the clamp.
- First, loosen the clamping of the additional handle. You can subsequently swivel the additional handle (8) in the working position that is most comfortable for you.
- Now turn the additional handle back in the opposite direction of rotation until the additional handle is firmly seated.

Inserting the tool (Fig. 2)

- Clean tool before use and lightly grease tool shaft with drill grease.
- Pull back the locking sleeve (1) and hold in place.
- Push the dust-free tool into the tool receiver up to the stop while rotating it. The tool will lock itself in place.
- Check the locking mechanism by pulling on the tool.

Removing the tool (Fig. 3)

- Pull back the locking sleeve (1) and hold it in place and remove the tool.

Always keep chisel tools sharp.

Attention:

- Only work with low pressure when chiselling.
- Too much pressure puts unnecessary strain on the motor.
- Sharpen chisels in good time and replace if necessary.

Dust/chip extraction

Dusts from materials such as paint containing lead, some types of wood, minerals and metal can be harmful to health. Touching or inhaling the dust can cause allergic

reactions and/or respiratory diseases of the user or other people in the vicinity.

Certain dusts such as oak or beech dust are considered carcinogenic, especially in combination with additives for wood treatment (chromate, wood preservatives). Material containing asbestos may only be processed by specialists.

- Make sure that the work area is well-ventilated.
- It is recommended to wear respirators with filter class P2.

Observe the regulations for the materials to be processed applicable in your country.

9. Operation

Danger!

To avoid a hazard, the machine may only be held by the two handles (6/8)!

Switching on:Unlock the locking switch (5) and press the on/off switch (4) to switch the engine on.

Switching off:Release the on/off switch (4).

10. Electrical connection

The electrical motor installed is connected and ready for operation. The connection complies with the applicable VDE and DIN provisions.

The customer's mains connection as well as the extension cable used must also comply with these regulations.

Damaged electrical connection cable

The insulation on electrical connection cables is often damaged.

This may have the following causes:

- Pressure points, where connection cables are passed through windows or doors
- Kinks where the connection cable has been improperly fastened or routed
- Places where the connection cables have been cut due to being driven over
- Insulation damage due to being ripped out of the wall outlet.
- Cracks due to the insulation ageing.

Such damaged electrical connection cables must not be used and are life-threatening due to the insulation damage.

Check the electrical connection cables for damage regularly. Ensure that the connection cables are disconnected from electrical power when checking for damage.

Electrical connection cables must comply with the applicable VDE and DIN provisions. Only use connection cables with the designation H07RN-F

The printing of the type designation on the connection cable is mandatory.

AC motor

- The mains voltage must be 230-240 V~.
- Extension cables up to 25 m long must have a cross-section of 1.5 square millimetres.

Connections and repair work on the electrical equipment may only be carried out by electricians.

Please provide the following information in the event of any enquiries:

- Data of machine type plate

11. Maintenance

⚠ Warning! Pull out the mains plug before carrying out any adjustments, maintenance or repair work!

General maintenance tasks

- Keep protective devices, air vents and the motor housing as free of dust and dirt as possible. Rub the device clean with a clean cloth or blow it off with compressed air at low pressure.
- We recommend that you clean the device directly after every use.

- Clean the device at regular intervals using a damp cloth and a little soft soap. Do not use any cleaning products or solvents; they could attack the plastic parts of the device. Make sure that no water can penetrate the device interior.
- All moving parts must be re-lubricated periodically!

Lubrication (fig. 4, 5)

This tool does not need to be greased every hour or every day as it has a grease-lubricated lubricant system. For a longer service life of the tool, however, the lubricant should be changed after 40-50 hours.

1. Operate the tool for a few minutes to warm it up.
2. Turn off the tool and pull out the mains plug.
3. Open the lid (3) with the supplied maintenance tool (C).
4. Wipe the old grease off the inside and replace it with new grease (20-30 g) (not included in the scope of delivery). (fig. 5)
5. Afterwards, close the lid again.

Carbon brushes

- If excessive sparks are generated, have an electrician check the carbon brushes. Attention! The carbon brushes must only be replaced by an electrician.

Service information

With this product, it is necessary to note that the following parts are subject to natural or usage-related wear, or that the following parts are required as consumables.

Wearing parts*: Carbon brushes, chisel

* may not be included in the scope of supply!

Spare parts and accessories can be obtained from our service centre. To do this, scan the QR code on the cover page.

Ordering spare parts

Please provide the following information when ordering replacement parts (via the service-hotline):

- Device type
- Device article number (see packaging or instruction manual)

12. Cleaning

12.1 Cleaning

Keep protective devices, air vents and the motor housing as free of dust and dirt as possible. We recommend cleaning the device directly after every use.

12.1.1 Exterior cleaning

- Clean the device at regular intervals using a damp cloth and a little soft soap.
- Do not use cleaning agents or solvents. These could damage the plastic parts of the device.
- Make sure that no water can penetrate the device interior.

13. Storage

Store the device and its accessories in a dark, dry and frost-free place that is inaccessible to children. The optimum storage temperature lies between 5 and 30 °C.

Store the power tool in its original packaging. Cover the electric tool to protect it from dust or moisture.

Store the operating manual with the power tool.

14. Disposal and recycling

Notes for packaging



The packaging materials are recyclable. Please dispose of packaging in an environmentally friendly manner.

Notes on the electrical and electronic equipment act [ElektroG]



Waste electrical and electronic equipment does not belong in household waste, but must be collected and disposed of separately!

- Used batteries or rechargeable batteries that are not installed permanently in the old appliance must be removed non-destructively before disposal. Their disposal is regulated by the battery law.
- Owners or users of electrical and electronic devices are legally obliged to return them after use.
- The end user is responsible for deleting their personal data from the old device being disposed of!
- The symbol of the crossed-out dustbin means that waste electrical and electronic equipment must not be disposed of with household waste.

- Waste electrical and electronic equipment can be handed in free of charge at the following places:
 - Public disposal or collection points (e.g. municipal works yards)
 - Points of sale of electrical appliances (stationary and online), provided that dealers are obliged to take them back or offer to do so voluntarily.
 - Up to three waste electrical devices per type of device, with an edge length of no more than 25 centimetres, can be returned free of charge to the manufacturer without prior purchase of a new device from the manufacturer or taken to another authorised collection point in your vicinity.
- Further supplementary take-back conditions of the manufacturers and distributors can be obtained from the respective customer service.
- If the manufacturer delivers a new electrical appliance to a private household, the manufacturer can arrange for the free collection of the old electrical appliance upon request from the end user. Please contact the manufacturer's customer service for this.
- These statements only apply to devices installed and sold in the countries of the European Union and which are subject to the European Directive 2012/19/EU. In countries outside the European Union, different regulations may apply to the disposal of waste electrical and electronic equipment.

15. Troubleshooting

The following table shows fault symptoms and describes remedial measures in the event of your machine failing to work properly. If you cannot localise and rectify the problem with this, please contact your service workshop.

Fault	Possible cause	Remedy
Motor does not start	Mains fuse blown	Check mains fuse
	Extension cable defective	Replace extension lead
	Connection to the motor or switch not OK	Have this checked by an electrician
	Motor or switch faulty	Have this checked by an electrician
	Carbon brushes defective	Have this checked by an electrician
Motor not supplying power, fuse tripping	Cross section of the extension cable insufficient	see Electrical connection
	Overload	Check tool
	Electrical system defect	Have this checked by an electrician

Explication des symboles sur l'appareil

L'utilisation de symboles dans ce manuel permet d'attirer votre attention sur les éventuels risques. Les symboles de sécurité et les explications qui les accompagnent doivent être parfaitement compris. Les avertissements en eux-même ne permettent pas d'éliminer les risques ni de remplacer les mesures adaptées pour la prévention des accidents.







	<p>Avertissement - Pour réduire le risque de blessures, lire la notice d'utilisation</p>
	<p>Portez une protection auditive. Les nuisances sonores peuvent entraîner une perte d'audition.</p>
	<p>Porter un masque de protection contre les poussières. L'usinage du bois et d'autres matériaux peut générer des poussières nocives. N'usinez pas les matériaux contenant de l'amiante !</p>
	<p>Portez des lunettes de protection. Les étincelles générées pendant le travail, de même que les éclats, copeaux et poussières s'échappant de l'appareil peuvent faire perdre la vue.</p>
	<p>Classe de protection II</p>
	<p>Niveau de puissance sonore garanti</p>
<p>⚠ Attention !</p>	<p>Dans cette notice d'utilisation, nous avons placé les signes suivants à certains endroits en rapport avec votre sécurité.</p>

Table des matières:

Page:

1.	Introduction	27
2.	Description de l'appareil (fig. 1)	27
3.	Fournitures (fig. 1a).....	27
4.	Utilisation conforme.....	27
5.	Consignes importantes.....	28
6.	Caractéristiques techniques.....	30
7.	Déballage.....	30
8.	Avant la mise en service.....	31
9.	Commande	31
10.	Raccordement électrique	31
11.	Maintenance	32
12.	Nettoyage.....	33
13.	Stockage	33
14.	Élimination et recyclage.....	33
15.	Dépannage	34
16.	Déclaration de conformité	186



1. Introduction

Fabricant :

Schepach GmbH
Günzburger Straße 69
D-89335 Ichenhausen

Cher client,

Nous espérons que votre nouvelle machine vous apportera satisfaction et de bons résultats.

Remarque :

Conformément à la loi en vigueur sur la responsabilité du fait des produits, le fabricant de cet appareil n'est pas responsable des dommages survenus ou générés sur l'appareil en cas de :

- Manipulation incorrecte,
- Non-respect de la notice d'utilisation,
- Réparations effectuées par des tiers, des spécialistes non autorisés
- Montage et remplacement des pièces de rechange non originales
- Utilisation non conforme
- Défaillances de l'installation électrique en cas d'inobservation des prescriptions électriques et des dispositions de la VDE 0100 et de la norme DIN 57113/VDE 0113

Nous vous recommandons :

Lisez l'ensemble du texte de la notice d'utilisation avant le montage et la mise en service.

La présente notice d'utilisation a pour objectif de vous familiariser avec votre appareil et d'en exploiter les possibilités d'emploi conforme.

La notice d'utilisation contient des remarques importantes sur la manière de travailler en toute sécurité, réglementairement et économiquement avec l'appareil et sur la façon d'éviter les dangers, d'économiser les coûts de réparation, de réduire les périodes d'arrêt et d'augmenter la fiabilité et la durée de vie de l'appareil. Outre les dispositions de sécurité figurant dans cette notice d'utilisation, vous devez absolument observer les prescriptions concernant le fonctionnement de l'appareil en vigueur dans votre pays.

Conservez la notice d'utilisation dans une pochette en plastique à l'abri de la poussière et de l'humidité près de l'appareil. Chaque opérateur doit l'avoir lue avant le début des travaux et doit la respecter minutieusement. Seules des personnes formées à l'utilisation de l'appareil et informées des dangers associés sont autorisées à travailler avec l'appareil.

Respecter la limite d'âge minimum requis.

Outre les consignes de sécurité reprises dans la présente notice d'utilisation et les prescriptions particulières en vigueur dans votre pays, respecter également les règles techniques générales concernant l'utilisation des machines similaires.

Nous déclinons toute responsabilité concernant les accidents ou dommages qui surviendraient en raison d'un non-respect de cette notice et des consignes de sécurité.

2. Description de l'appareil (fig. 1)

1. Crochet de verrouillage
2. Protection contre les poussières
3. Couvercle
4. Interrupteur On/Off
5. Commande de blocage
6. Poignée
7. Câble d'alimentation
8. Poignée supplémentaire

3. Fournitures (fig. 1a)

- A. Coffret
- B. Marteau piqueur
- C. Outil de maintenance
- D. Balais de charbon,
- E. Burin plat
- F. Burin pointu

4. Utilisation conforme

L'outil électrique est destiné aux gros travaux de burlinage et de démolition.

La machine doit être utilisée selon les dispositions correspondantes. Toute autre utilisation est considérée comme étant non conforme. Le fabricant décline toute responsabilité quant aux dommages ou blessures qui en résulteraient. Dans ce cas, l'utilisateur/opérateur est le seul responsable.

Veillez tenir compte du fait que nos appareils n'ont pas été conçus pour être utilisés dans le domaine professionnel, industriel ou artisanal.

Nous ne n'accordons aucune garantie lorsque l'appareil est utilisé à des fins professionnelles, artisanales ou industrielles ou lors de toute utilisation de la même nature.

5. Consignes importantes

Consignes de sécurité générales pour les outils électriques

⚠ **AVERTISSEMENT** Lire toutes les consignes de sécurité et instructions. Toute négligence dans le respect des consignes de sécurité et instructions peut entraîner un choc électrique, un incendie et/ou des blessures graves.

Conservé à l'avenir toutes les consignes de sécurité et instructions.

Le terme d'« outil électrique » utilisé dans les consignes de sécurité désigne les outils électriques sur secteur (avec câble secteur) et les outils électriques sur batterie (sans câble secteur).

Sécurité au poste de travail

- **Faire en sorte que la zone de travail soit propre et bien éclairée.** Le désordre ou des zones de travail non éclairées peuvent entraîner des accidents.
- **Ne pas utiliser l'outil électrique dans un environnement propice aux explosions, où se trouvent des liquides, gaz ou poussières inflammables.** Les outils électriques génèrent des étincelles, susceptibles de mettre le feu à la poussière ou aux vapeurs.
- **Pendant l'utilisation de l'outil électrique, maintenez les enfants et tiers à bonne distance.** Toute déviation peut entraîner une perte de contrôle de l'appareil.

Sécurité électrique

- **Le connecteur de raccordement de l'outil électrique doit correspondre à la prise de courant. Ne modifier d'aucune manière le connecteur. N'utiliser aucun connecteur adaptateur avec des outils électriques mis à la terre.** Des connecteurs non modifiés et fiches adaptées réduisent le risque de choc électrique.
- **Éviter tout contact physique avec les surfaces mises à la terre, par exemple, tuyaux, chauffages, cuisinières et réfrigérateurs.** Si le corps est mis à la terre, le risque de choc électrique est plus important.
- **Mettre les outils électriques à l'abri de la pluie ou de l'humidité.** La pénétration d'eau dans un appareil électrique augmente le risque de choc électrique.

- **Ne pas utiliser le câble pour transporter ou suspendre l'outil électrique, ni pour débrancher le connecteur de la prise. Maintenir le câble à l'abri de la chaleur, de l'huile, des arêtes coupantes ou des pièces mobiles.** Des câbles endommagés ou emmêlés augmentent le risque de choc électrique.
- **Si l'outil électrique est utilisé à l'extérieur, se servir d'une rallonge autorisée pour l'extérieur.** Le recours à une rallonge convenant à l'extérieur réduit le risque de choc électrique.
- **Si l'outil électrique doit impérativement être utilisé en milieu humide, utiliser un disjoncteur de protection à courant de fuite.** Le recours à un disjoncteur de protection à courant de fuite réduit le risque de choc électrique.

Sécurité des personnes

- **Se montrer attentif et faire attention à ses actes et procéder avec prudence lors du travail avec un outil électrique. Ne pas utiliser l'outil électrique en cas de fatigue ou si l'on est sous influence de drogues, de l'alcool ou de médicaments.** Tout moment d'inattention lors de l'utilisation de l'outil électrique peut conduire à des blessures graves.
- **Toujours porter un équipement de protection individuelle et des lunettes de protection.** Quel que soit le type d'outil électrique et son mode d'utilisation, le port d'un équipement de protection individuelle, tel qu'un masque antipoussières, des chaussures de sécurité antidérapantes, un casque de protection ou une protection auditive réduit le risque de blessures.
- **Éviter toute mise en service involontaire. Veiller à ce que l'outil électrique soit arrêté avant de le brancher sur l'alimentation électrique et/ou la batterie, de le prendre ou de le porter.** Le fait de porter l'outil électrique avec le doigt sur l'interrupteur ou alors que l'appareil est activé et raccordé à l'alimentation électrique peut entraîner des accidents.
- **Avant d'activer l'outil électrique, retirer les outils de réglage ou clés de serrage.** Tout outil ou clé se trouvant dans une pièce rotative de l'appareil peut entraîner des blessures.
- **Éviter toute position du corps anormale. Veiller à adopter une position stable et à toujours maintenir son équilibre.** Ainsi, il est possible de mieux contrôler l'outil électrique en cas de situation inattendue.

- **Porter des vêtements adaptés. Ne pas porter de vêtements amples ou de bijoux. Maintenir les cheveux, vêtements et gants à bonne distance des pièces mobiles.** Les vêtements amples, bijou ou cheveux longs risquent d'être happés par les pièces mobiles.
- **Si des dispositifs d'aspiration et de collecte des poussières peuvent être montés, veillez à ce qu'ils soient raccordés et utilisés correctement.** Le recours à une aspiration des poussières peut réduire les risques liés à la poussière.

Utilisation et manipulation de l'outil électrique

- **Ne surchargez pas l'appareil. Utiliser l'outil électrique qui convient au travail à réaliser.** L'outil électrique adapté fonctionne en effet de manière plus satisfaisante et plus sûre dans la plage de puissance indiquée.
- **Ne pas utiliser un outil électrique dont l'interrupteur est défectueux.** Un outil électrique qu'il est devenu impossible d'activer ou de désactiver représente un danger et doit être réparé.
- **Retirer le connecteur de la prise et/ou retirer la batterie avant d'entreprendre de régler l'appareil, de remplacer les accessoires ou de déposer l'appareil.** Cette mesure de sécurité empêche le démarrage impromptu de l'outil électrique.
- **Conserver les outils électriques inutilisés hors de portée des enfants. L'appareil ne doit pas être utilisé par des personnes qui ne sont pas familiarisées avec ou qui n'ont pas lu ces instructions.** Les outils électriques représentent un danger s'ils sont utilisés par des personnes inexpérimentées.
- **Prendre soin des outils électriques. Vérifier si les pièces mobiles fonctionnent parfaitement, ne sont pas bloquées ou si certaines pièces sont cassées ou si endommagées qu'elles nuisent au bon fonctionnement de l'outil électrique. Faire réparer les pièces endommagées avant d'utiliser l'appareil.** De nombreux accidents sont dus à des outils électriques mal entretenus.
- **Maintenez les outils de coupe aiguisés et propres.** Des outils de coupe bien entretenus, aux arêtes de coupe aiguisées, se coincent moins et sont plus faciles à guider.

- **Utiliser l'outil électrique, les accessoires, les outils d'insertion, etc. conformément à ces instructions. Tenir compte des conditions de travail et de l'activité à réaliser.** Toute utilisation des outils électriques dans des buts autres que ceux prévus peut entraîner des situations de danger.

Entretien

- **Ne confier la réparation de l'outil électrique qu'à des spécialistes qualifiés et utiliser uniquement des pièces de rechange d'origine.** Ainsi, la sécurité de l'outil électrique est garantie.

Consignes de sécurité pour les marteaux

- **Portez une protection auditive.** Les nuisances sonores peuvent entraîner une perte d'audition.
- **Utilisez les poignées supplémentaires fournies avec l'appareil.** Une perte de contrôle peut conduire à des blessures.
- **Tenir l'appareil uniquement par les surfaces de préhension isolées pour réaliser une tâche pendant laquelle l'outil auxiliaire est susceptible d'entrer en contact avec des câbles électriques dissimulés ou le câble d'alimentation propre.** Le contact avec un câble conducteur peut également mettre les pièces métalliques de l'appareil sous tension et entraîner une décharge électrique.

⚠ **AVERTISSEMENT !** Pendant son fonctionnement, cet outil électrique génère un champ électromagnétique. Ce champ peut dans certaines circonstances nuire aux implants médicaux actifs ou passifs. Pour réduire les risques de blessures graves voire mortelles, nous recommandons aux personnes porteuses d'implants médicaux de consulter leur médecin, ainsi que le fabricant de leur implant avant d'utiliser l'outil électrique.

Conserver les consignes de sécurité en bon état.

Risques résiduels

Même en cas d'utilisation conforme de cet outil électrique, des risques résiduels subsistent. Les dangers suivants peuvent survenir du fait de la construction et de la version de cet outil électrique :

- Lésions des poumons en l'absence de masque de protection contre les poussières adapté.
- Troubles auditifs en l'absence de protection auditive adaptée.

- Dommages pour la santé résultant des vibrations exercées sur les mains/bras si l'appareil est utilisé pendant une période prolongée ou si le guidage ou la maintenance ne sont pas réalisés correctement.

6. Caractéristiques techniques

Tension du secteur	230 - 240 V~ 50 Hz
Puissance absorbée	1300 W
Efficacité	20 Joule
Nombre de percussions	4100 bpm
Porte-outil	SDS-MAX
Classe de protection	II
Poids	5,5 kg

Danger !

Bruits et vibrations

Les valeurs de bruits et de vibrations ont été calculées conformément à la norme EN 60745.

Niveau de pression sonore L_{pA}	76,2 dB
Incertitude K_{pA}	2,81 dB
Niveau de puissance sonore L_{WA}	96,2 dB
Incertitude K_{WA}	2,81 dB

Portez une protection auditive.

Les nuisances sonores peuvent entraîner une perte d'audition.

Les valeurs globales d'oscillation (somme vectorielle des 3 directions) ont été calculées conformément à la norme EN 60745.

Burins

Poignée principale :

Valeur des émissions de vibrations $a_{h, Cheq}$ =	5,920 m/s ²
Incertitude K =	1,5 m/s ²

La valeur d'émission des vibrations indiquée a été mesurée sur la base d'une méthode de contrôle normalisée et peut varier en fonction de la manière dont l'outil électrique est utilisé. Dans des cas exceptionnels, elle sera supérieure à la valeur indiquée.

La valeur d'émission des vibrations indiquée peut être utilisée avec une autre dans le but de comparer un outil électrique.

La valeur d'émission des vibrations indiquée peut être utilisée également afin de réaliser une première estimation de l'exposition.

Limitez au maximum le développement de bruit et les vibrations !

- Utilisez uniquement des appareils en parfait état.
- Procédez régulièrement à la maintenance et au nettoyage de l'appareil.
- Adaptez votre mode de travail à l'appareil.
- Ne surchargez pas l'appareil.
- Faites au besoin contrôler l'appareil.
- Arrêtez l'appareil lorsqu'il n'est pas utilisé.
- Portez des gants de protection.

7. Déballage

- Ouvrez l'emballage et sortez-en délicatement l'appareil.
- Retirez le matériau d'emballage, ainsi que les protections d'emballage et de transport (s'il y a lieu).
- Vérifiez que les fournitures sont complètes.
- Vérifiez que l'appareil et les accessoires n'ont pas été endommagés lors du transport. En cas de réclamations, le livreur doit en être informé immédiatement. Les réclamations ultérieures ne seront pas acceptées.
- Conservez si possible l'emballage jusqu'à la fin de la période de garantie.
- Familiarisez-vous avec l'appareil à l'aide de la notice d'utilisation avant de commencer à l'utiliser.
- N'utilisez que des pièces originales pour les accessoires ainsi que les pièces d'usure et de rechange. Vous trouverez les pièces de rechange chez votre distributeur spécialisé.
- Lors de la commande, indiquez nos numéros d'articles, ainsi que le type et l'année de construction de l'appareil.

⚠ AVERTISSEMENT !

L'appareil et le matériau d'emballage ne sont pas des jouets ! Les enfants ne doivent pas jouer avec les sacs en plastique, films d'emballage et pièces de petite taille ! Il existe un risque d'ingestion et d'étouffement !

8. Avant la mise en service

Avant de raccorder la machine, vérifier que les indications figurant sur la plaque signalétique correspondent aux données du secteur.

Avertissement !

Toujours débrancher la fiche secteur avant d'effectuer des réglages sur l'appareil.

Rechercher sur le lieu d'utilisation les câbles électriques dissimulés, les conduites de gaz et d'eau au moyen d'un détecteur adapté.

Poignée supplémentaire (fig. 1)

Pour des raisons de sécurité, utiliser le perforateur uniquement avec la poignée supplémentaire.

- Pendant l'utilisation de la perforateur, la poignée supplémentaire (8) vous offre un appui supplémentaire.
- Pour des raisons de sécurité, l'appareil ne doit pas être utilisé sans poignée supplémentaire (8). La poignée supplémentaire (8) se fixe sur le perforateur par serrage.
- Tourner la poignée dans le sens anti-horaire (vu de la poignée) pour desserrer le serrage.
- Tourner la poignée dans le sens horaire pour serrer le serrage.
- Desserrez d'abord le serrage de la poignée supplémentaire. Vous pouvez ensuite pivoter la poignée supplémentaire (8) dans la position de service que vous trouvez la plus confortable.
- Resserrez ensuite à nouveau la poignée supplémentaire dans le sens de rotation opposé jusqu'à ce que la poignée supplémentaire soit fixe.

Mettre en place l'outil (fig. 2)

- Avant utilisation, nettoyer l'outil et graisser légèrement sa queue à la graisse pour forêt.
- Ramener et maintenir le crochet de verrouillage (1).
- Introduire l'outil sans poussière dans le logement d'outil jusqu'en butée en le tournant. L'outil se verrouille de lui-même.
- Vérifier le verrouillage en tirant sur l'outil.

Retirer l'outil (fig. 3)

- Ramener et maintenir le crochet de verrouillage (1), puis retirer l'outil.

Faire en sorte que les outils de burinage soient toujours bien meulés.

Attention :

- Lors du burinage, ne travailler qu'à basse pression.
- Une pression excessive exerce une contrainte superflue sur le moteur.
- Meuler le burin sans tarder et le remplacer au besoin.

Aspiration des poussières/copeaux

Les poussières de matériaux, comme les peintures au plomb, certains types de bois, les minéraux et le métal, peuvent être nocifs. Tout contact avec les poussières ou leur inhalation peut provoquer des réactions allergiques

et/ou des maladies respiratoires chez l'utilisateur ou les personnes se trouvant à proximité.

Certaines poussières, comme les poussières de chêne ou de hêtre, sont considérées comme cancérigènes, notamment en combinaison avec des additifs de traitement du bois (chromate, traitements conservateurs du bois). Les matériaux contenant de l'amiante ne doivent être traités que par des spécialistes.

- Veiller à ce que le lieu de travail soit bien aéré.
- Il est recommandé de porter un masque de protection des voies respiratoires appartenant à la classe de filtration P2.

Respecter les réglementations en vigueur au niveau national en ce qui concerne les matériaux à usiner.

9. Commande

Danger !

Pour éviter toute mise en danger, la machine ne doit être maintenue qu'au niveau des deux poignées (6/8)!

Activation : Déverrouillez l'interrupteur de verrouillage (5) et appuyez sur l'interrupteur marche/arrêt (4) pour mise en marche le moteur.

Désactivation : Relâcher l'interrupteur On/Off (4).

10. Raccordement électrique

Le moteur électrique installé est prêt à fonctionner une fois raccordé. Le raccordement correspond aux dispositions de la VDE et DIN en vigueur.

Le branchement au secteur effectué par le client ainsi que la rallonge électrique utilisée doivent correspondre à ces prescriptions.

Ligne de raccordement électrique défectueuse

Des détériorations de l'isolation sont souvent présentes sur les lignes de raccordement électriques.

Les causes peuvent en être :

- Des points de pression, si les lignes de raccordement passent par des fenêtres ou interstices de portes.
- Des pliures dues à une fixation ou à un cheminement incorrects des lignes de raccordement
- Des points d'intersection si les lignes de raccordement se croisent
- Des détériorations de l'isolation dues à un arrachement hors de la prise murale.
- Des fissures dues au vieillissement de l'isolation.

Des lignes de raccordement électriques endommagées de la sorte ne doivent pas être utilisées et, en raison de leur isolation défectueuse, sont mortellement dangereuses.

Vérifier régulièrement que les lignes de raccordement électriques ne sont pas endommagées. Assurez-vous que la ligne de raccordement ne soit pas raccordée au réseau lors de la vérification.

Les lignes de raccordement électriques doivent correspondre aux dispositions VDE et DIN en vigueur. Utilisez uniquement des câbles de raccordement dotés du signe H07RN-F

L'indication de la désignation du type sur la ligne de raccordement est obligatoire.

Moteur à courant alternatif

- La tension du secteur doit être de 230-240 V~.
- Les rallonges d'une longueur max. de 25 m doivent présenter une section de 1,5 mm².

Les raccordements et réparations sur l'équipement électrique ne doivent être effectués que par un électricien spécialisé.

Pour toute question, veuillez indiquer les données suivantes :

- Données sur la plaque signalétique de la machine

11. Maintenance

⚠ Avertissement ! Avant tout réglage, entretien ou réparation, débrancher le connecteur secteur !

Mesures de maintenance générales

- Veillez à ce que les dispositifs de protection, le volet d'aération et le logement du moteur restent aussi exempts de poussières et d'impuretés que possible. Frotter l'appareil avec un chiffon propre ou souffler dessus avec de l'air comprimé à faible pression.
- Nous vous recommandons de nettoyer l'appareil après chaque utilisation.
- Nettoyer régulièrement l'appareil avec un chiffon humide et un peu de savon noir. N'utilisez pas de produits de nettoyage ou de solvants qui risqueraient d'attaquer les composants en plastique de l'appareil. Veiller à ce que l'eau ne puisse pas pénétrer à l'intérieur de l'appareil.
- Toutes les pièces mobiles doivent être régulièrement relubrifiées !

Lubrification (Fig. 4, 5)

Cet outil n'a pas besoin d'être graissé toutes les heures ou tous les jours car il dispose d'un système de lubrification lubrifié à la graisse. Pour prolonger la durée de vie de l'outil, cependant, le lubrifiant doit être changé après 40-50 heures.

1. Faites marcher l'outil pendant quelques minutes pour le réchauffer.
2. Éteignez l'outil et débranchez la fiche secteur.
3. Ouvrez le couvercle (3) avec l'outil de maintenance fourni (C).
4. Essuyez l'ancienne graisse de l'intérieur et remplacez-la par une nouvelle graisse (20-30 g) (non incluse). (Fig. 5)
5. Fermez ensuite le couvercle (3).

Balais de charbon,

- Si trop d'étincelles sont générées, faites vérifier les balais de charbon par un électricien qualifié. Attention ! Les balais de charbon ne doivent être remplacés que par un électricien qualifié.

Informations de service

Notez que, pour ce produit, les composants suivants sont soumis à une usure naturelle ou due à l'utilisation et que les composants suivants sont nécessaires en tant que consommables.

Pièces d'usure* : Brosse en carbone, burins

* ne sont pas des composants obligatoires de la livraison !

Les pièces de rechange et accessoires sont disponibles auprès de notre centre de services. Pour ce faire, scannez le QR Code figurant sur la page d'accueil.

Commande de pièces de rechange

Les informations suivantes sont nécessaires pour commander des pièces de rechange (via hotline du service) :

- Type de l'appareil
- Référence de l'appareil (voir l'emballage ou la notice de la machine)

12. Nettoyage

12.1 Nettoyage

Veillez à ce que les dispositifs de protection, le volet d'aération et le logement du moteur restent aussi exempts de poussières et d'impuretés que possible. Nous vous recommandons de nettoyer l'appareil après chaque utilisation.

12.1.1 Nettoyage extérieur

- Nettoyer régulièrement l'appareil avec un chiffon humide et un peu de savon noir.
- N'utilisez aucun détergent ou solvant. Ces produits risquent d'attaquer les pièces en plastique de l'appareil.
- Veiller à ce que l'eau ne puisse pas pénétrer à l'intérieur de l'appareil.

13. Stockage

Entreposer l'appareil et ses accessoires dans un lieu sombre, sec et à l'abri du gel. En outre, ce lieu doit être hors de portée des enfants. La température de stockage optimale se situe entre 5 et 30 °C. Conserver l'outil électrique dans l'emballage d'origine. Recouvrir l'outil électrique afin de le protéger de la poussière ou de l'humidité. Conserver la notice d'utilisation à proximité de l'outil électrique.

14. Élimination et recyclage

Consignes relatives à l'emballage



Les matériaux d'emballage sont recyclables. Merci d'éliminer les emballages de manière respectueuse de l'environnement.

Consignes relatives à la loi allemande sur les appareils électriques et électroniques



Les appareils électriques et électroniques usagés ne doivent pas être jetés avec les ordures ménagères, mais éliminés séparément !

- Retirer les piles ou batteries amovibles usagées de manière non destructive avant de déposer vos déchets électroniques dans un point de collecte ! L'élimination des piles et batteries est réglementée par la loi allemande sur les piles.
- Les propriétaires et utilisateurs d'appareils électriques et électroniques sont légalement tenus de les rapporter à l'issue de leur utilisation.
- Il incombe à l'utilisateur final de supprimer ses données à caractère personnel enregistrées sur l'appareil usagé !
- Le symbole représentant une poubelle barrée signifie que les appareils électriques et électroniques ne doivent pas être jetés avec les ordures ménagères.
- Les appareils électriques et électroniques peuvent être gratuitement déposés :
 - Dans les points de collecte et d'élimination publics (dépôts municipaux p. ex.)
 - Dans les points de vente d'appareils électroniques (sur place ou en ligne) si le distributeur est tenu de les reprendre ou propose ce service.
 - Vous pouvez déposer jusqu'à trois appareils électroniques usagés dont les bords ne dépassent pas 25 centimètres de longueur auprès du fabricant ou d'un point de collecte agréé situé près de chez vous sans acheter de nouvel appareil.
 - Pour plus de détails concernant les conditions de reprise des fabricants et distributeurs, contactez le service client correspondant.
- En cas de livraison d'un nouvel appareil électronique à un consommateur privé par le fabricant, le fabricant peut accepter de reprendre l'appareil électronique usagé gratuitement sur demande de l'utilisateur final. Pour en être sûr, contactez le service client du fabricant.
- Ces déclarations ne s'appliquent qu'aux appareils vendus et installés dans les pays membres de l'Union européenne et visés par la directive européenne 2012/19/UE. D'autres dispositions d'élimination des appareils électriques et électroniques usagés peuvent s'appliquer dans les pays hors de l'Union européenne.

15. Dépannage

Le tableau suivant indique les symptômes d'erreur et décrit les solutions possibles si votre machine ne fonctionne pas correctement. Si vous n'arrivez pas à localiser et éliminer le problème de cette manière, adressez-vous à l'atelier de service après-vente.

Panne	Cause possible	Remède
Le moteur ne démarre pas	Défaillance du fusible secteur	Vérifier le fusible secteur
	Rallonge électrique défectueuse	Remplacer la rallonge
	Raccordements au niveau du moteur ou de l'interrupteur incorrects	Faire contrôler par un électricien spécialisé en la matière
	Moteur ou interrupteur défectueux	Faire contrôler par un électricien spécialisé en la matière
	Balais de charbon défectueux	Faire contrôler par un électricien spécialisé en la matière
Le moteur n'a pas de puissance, le fusible se déclenche	Section de la rallonge électrique insuffisante	Voir Raccordement électrique
	Surcharge	Vérifier l'outil
	Défaillance du système électrique	Faire contrôler par un électricien spécialisé en la matière

Spiegazione dei simboli sull'apparecchio

L'utilizzo di simboli in questo manuale serve ad attirare la vostra attenzione sui possibili rischi. I simboli di sicurezza e le spiegazioni che li accompagnano devono essere perfettamente compresi. Le avvertenze in quanto tali non eliminano i rischi e non possono sostituire le misure atte a prevenire gli infortuni.

	<p>Avviso - Per ridurre il rischio di lesioni, leggere le istruzioni per l'uso.</p>
	<p>Indossare degli otoprotettori. L'esposizione al rumore può provocare la perdita dell'udito.</p>
	<p>Indossare una maschera respiratoria antipolvere. Durante la lavorazione del legno e di altri materiali si può generare della polvere nociva per la salute. Non è consentita la lavorazione di materiali contenenti amianto!</p>
	<p>Indossare degli occhiali protettivi. Le scintille generate durante il funzionamento o le schegge, i trucioli e la polvere che provengono dall'apparecchio possono causare la perdita della vista.</p>
	<p>Classe di protezione II</p>
	<p>Livello di potenza sonora garantito.</p>
<p>⚠ Attenzione!</p>	<p>Nel presente manuale di istruzioni i punti riguardanti la sicurezza sono contrassegnati dal seguente simbolo.</p>

Indice:
Pagina:

1.	Introduzione	37
2.	Descrizione dello strumento (Fig. 1).....	37
3.	Contenuto della fornitura (Fig. 1a).....	37
4.	Impiego conforme alla destinazione d'uso.....	37
5.	Avvertenze importanti.....	38
6.	Dati tecnici	40
7.	Disimballaggio	40
8.	Prima della messa in funzione	41
9.	Funzionamento	41
10.	Allacciamento elettrico	41
11.	Manutenzione	42
12.	Pulizia.....	43
13.	Stoccaggio	43
14.	Smaltimento e riciclaggio	43
15.	Risoluzione dei guasti.....	44
16.	Dichiarazione di conformità.....	186

1. Introduzione

Produttore:

Scheppach GmbH
Günzburger Straße 69
89335 Ichenhausen, Germania

Egregio cliente,

Le auguriamo un piacevole utilizzo del Suo nuovo apparecchio.

Avvertenza:

Sulla base della legge attualmente in vigore sulla responsabilità per prodotti difettosi, il produttore del presente apparecchio non risponde dei danni all'apparecchio in questione o derivanti da esso in caso di:

- manipolazione impropria,
- mancato rispetto delle istruzioni per l'uso,
- Riparazioni da parte di terzi, personale tecnico non autorizzato
- Installazione e sostituzione di pezzi di ricambio non originali
- utilizzo non conforme
- Guasti all'impianto elettrico dovuti alla mancata osservanza delle norme elettriche e delle disposizioni VDE 0100, DIN 57113 / VDE 0113

Da osservare:

Prima del montaggio e della messa in funzione, leggere tutto il testo delle istruzioni per l'uso.

Le presenti istruzioni per l'uso le consentono di conoscere l'apparecchio di sfruttare le sue possibilità d'impiego conformi.

Le istruzioni per l'uso contengono avvertenze importanti su come utilizzare l'apparecchio in modo sicuro, corretto ed economico e su come evitare i pericoli, risparmiare sui costi di riparazione, ridurre i tempi di inattività e aumentare l'affidabilità e la durata di vita dell'apparecchio.

Oltre alle disposizioni di sicurezza contenute nelle qui presenti istruzioni per l'uso, è necessario altresì osservare le norme in vigore nel proprio Paese per l'apparecchio.

Conservare le istruzioni per l'uso vicino all'apparecchio, protette da sporcizia e umidità in una copertina di plastica. Esse devono essere lette e rispettate attentamente da tutti gli operatori prima di iniziare il lavoro. Possono lavorare sull'apparecchio solo persone che sono state istruite sull'uso dell'apparecchio e che sono state informate dei rischi a esso associati.

L'età minima richiesta per gli operatori deve essere assolutamente rispettata.

Oltre alle indicazioni di sicurezza contenute nelle presenti istruzioni per l'uso e alle disposizioni speciali in vigore nel proprio Paese, devono essere rispettate le regole tecniche generalmente riconosciute per l'utilizzo di macchine simili.

Si declina ogni responsabilità in caso di incidenti o danni dovuti al mancato rispetto delle presenti istruzioni per l'uso e delle indicazioni di sicurezza.

2. Descrizione dello strumento (Fig. 1)

1. Boccola di bloccaggio
2. Protezione antipolvere
3. Coperchio
4. Interruttore ON / OFF
5. Interruttore di blocco
6. Maniglia
7. Cavo di rete
8. Maniglia supplementare

3. Contenuto della fornitura (Fig. 1a)

- A. Valigetta
- B. Martello demolitore
- C. Utensile di manutenzione
- D. Spazzole di carbone
- E. Scalpello piano
- F. Scalpello a punta

4. Impiego conforme alla destinazione d'uso

L'attrezzo elettrico è destinato a lavori gravosi di scalpellatura e demolizione.

Utilizzare la macchina solo in modo conforme all'uso previsto. Un uso diverso o che oltrepassi quello previsto è da considerarsi non conforme. L'utente/l'operatore, e non il fabbricante, è unico responsabile dei danni o delle lesioni provocati da un uso non conforme.

Si prega di osservare che i nostri apparecchi non sono destinati a un uso commerciale, artigianale o industriale.

Non ci si assume alcuna responsabilità se l'apparecchio è impiegato nel quadro di un'attività commerciale, artigianale, industriale o simili.

5. Avvertenze importanti

Indicazioni generali di sicurezza per gli attrezzi elettrici.

▲ **AVVISO** Leggere le indicazioni di sicurezza e le istruzioni. L'inosservanza delle indicazioni di sicurezza e delle istruzioni può provocare scosse elettriche, incendi e/o lesioni gravi.

Conservare tutte le indicazioni di sicurezza e le istruzioni per ulteriore consultazione.

Il termine "elettroutensile" utilizzato nelle indicazioni di sicurezza si riferisce a utensili elettrici alimentati da rete (con cavo di rete) e a utensili elettrici funzionanti a batteria (senza cavo di rete).

Sicurezza sul posto di lavoro

- **Tenere la zona di lavoro pulita e ben illuminata.** Zone di lavoro disordinate e non illuminate potrebbero provocare infortuni.
- **Non lavorare con l'attrezzo elettrico in aree a rischio di esplosione, nelle quali si trovino fluidi, gas o polveri infiammabili.** Gli attrezzi elettrici generano scintille che possono infiammare la polvere o i vapori.
- **Tenere i bambini e le altre persone distanti durante l'utilizzo dell'elettroutensile.** In caso di distrazione/deviazione, si potrebbe perdere il controllo dell'apparecchio.

Sicurezza elettrica

- **Il connettore dell'attrezzo elettrico deve essere adatto per la presa di corrente, e non deve essere assolutamente modificato. Non utilizzare adattatori con gli attrezzi elettrici con collegamento a terra.** Il rischio di scossa elettrica si riduce se si utilizzano spine non modificate e prese di corrente adatte.
- **Evitare il contatto tra il corpo e le superfici che scaricano a terra, come ad es. tubi, elementi riscaldanti, fornelli e frigoriferi.** Sussiste un rischio elevato di scarica elettrica, se il proprio corpo è a potenziale di terra.
- **Conservare gli attrezzi elettrici al riparo da pioggia o umidità.** La penetrazione di acqua in un apparecchio elettrico aumenta il rischio di scosse elettriche.

- **Non utilizzare in modo scorretto il cavo mentre si trasporta l'elettroutensile, per appenderlo o per estrarre la spina dalla presa. Tenere il cavo lontano da calore, olio, spigoli appuntiti o parti dell'apparecchio in movimento.** Il rischio di scossa elettrica aumenta se si utilizzano cavi danneggiati o aggrovigliati.
- **Quando si lavora all'aperto con un elettroutensile, utilizzare soltanto una prolunga indicato per l'uso in ambienti esterni.** L'impiego di una prolunga idonea all'uso in ambienti esterni riduce il rischio di scossa elettrica.
- **Se non è possibile evitare di utilizzare l'elettroutensile in un ambiente umido, utilizzare un interruttore differenziale.** L'uso di un interruttore differenziale riduce il rischio di scossa elettrica.

Sicurezza delle persone

- **Essere vigili, prestare attenzione a quello che si fa e procedere in modo ragionevole quando si lavora con un attrezzo elettrico. Non utilizzare l'attrezzo elettrico quando si è stanchi o sotto l'effetto di droghe, alcool o medicinali.** Un momento di disattenzione durante l'uso dell'elettroutensile può causare lesioni gravi.
- **Indossare dispositivi di protezione individuale e, sempre, occhiali protettivi.** Indossare dispositivi di protezione individuale, quali maschera antipolvere, calzature di sicurezza antiscivolo, elmetto di sicurezza o otoprotettori, riduce il rischio di lesioni a seconda del tipo d'uso dell'attrezzo elettrico.
- **Evitare una messa in funzione accidentale. Accertarsi che l'attrezzo elettrico sia spento prima di collegarlo all'alimentazione elettrica e/o all'accumulatore, o prima di sollevarlo o trasportarlo.** Se durante il trasporto dell'elettroutensile si tiene il dito sull'interruttore o se si collega l'apparecchio già acceso alla corrente elettrica, possono verificarsi incidenti.
- **Rimuovere eventuali strumenti di regolazione o chiavi inglesi prima di accendere l'attrezzo elettrico.** Un utensile o una chiave che si trovano all'interno di una parte del dispositivo in movimento possono provocare lesioni.
- **Evitare una postura anomala. Accertarsi che la posizione sia sicura e mantenere sempre l'equilibrio.** In questo modo è possibile controllare in modo migliore l'attrezzo elettrico in situazioni impreviste.

- **Indossare abbigliamento adeguato. Non indossare indumenti larghi o gioielli. Tenere capelli, capi d'abbigliamento e guanti lontani dalla parti in movimento.** Vestiti larghi, gioielli o capelli lunghi possono impigliarsi nelle parti in movimento.
- **Se si possono installare dispositivi di aspirazione e raccolta della polvere, accertarsi che essi siano collegati e utilizzati correttamente.** L'utilizzo di un sistema di aspirazione della polvere può ridurre i rischi dovuti alla polvere stessa.

Utilizzo e manipolazione dell'attrezzo elettrico

- **Non sovraccaricare l'apparecchio. Utilizzare l'attrezzo elettrico adatto al lavoro eseguito.** Con l'attrezzo elettrico adatto, si lavora meglio e con maggior sicurezza mantenendosi entro il campo di potenza specificato.
- **Non utilizzare attrezzi elettrici con interruttore difettoso.** Un attrezzo elettrico che non si riesce più ad accendere o spegnere è pericoloso e deve essere riparato.
- **Estrarre la spina dalla presa e/o rimuovere l'accumulatore prima di impostare i parametri dell'apparecchio, sostituire i componenti accessori o di riporre l'apparecchio.** Questa precauzione impedisce l'avvio accidentale dell'elettrotensile.
- **Tenere gli elettrotensili non utilizzati fuori dalla portata dei bambini. Non lasciare che il dispositivo venga utilizzato da chi non ha dimestichezza nel suo uso o non ha letto le presenti istruzioni.** Gli attrezzi elettrici sono pericolosi se utilizzati da persone inesperte.
- **Conservare gli elettrotensili con la massima cura. Controllare che i componenti mobili funzionino in modo impeccabile e non si blocchino; verificare che non ci siano componenti rotti o danneggiati che possano influenzare il funzionamento dell'elettrotensile. Fare riparare le parti danneggiate prima dell'utilizzo del dispositivo.** Molti infortuni sono dovuti a una scorretta manutenzione degli attrezzi elettrici.
- **Tenere i propri utensili di taglio affilati e puliti.** Utensili di taglio con bordi affilati e sottoposti ad una manutenzione accurata si bloccano con una frequenza minore e sono più agevoli da controllare.

- **Utilizzare l'elettrotensile, gli accessori, gli strumenti impiegati etc. attenendosi alle istruzioni. e prendendo in considerazione le condizioni operative e l'attività da svolgere.** Un utilizzo degli attrezzi elettrici per applicazioni diverse da quelle previste può comportare situazioni pericolose.

Assistenza

- **Far riparare l'attrezzo elettrico soltanto da personale specializzato e qualificato e solo utilizzando pezzi di ricambio originali.** In questo modo si garantisce il costante funzionamento sicuro dell'elettrotensile.

Indicazioni di sicurezza per martelli

- **Indossare degli otoprotettori.** L'esposizione al rumore può provocare la perdita dell'udito.
- **Utilizzare insieme all'apparecchio le impugnature supplementari fornite.** La perdita di controllo può provocare lesioni.
- **Impugnare l'apparecchio dalla superfici della manopola isolate durante l'esecuzione di lavori in cui l'attrezzo ausiliario può colpire linee della corrente nascoste o il proprio cavo di rete.** Il contatto con una linea sotto tensione può porre sotto tensione anche componenti metallici dell'apparecchio e provocare una scossa elettrica.

⚠ **AVVISO!** Questo attrezzo elettrico genera un campo magnetico durante l'esercizio. Tale campo può danneggiare impianti medici attivi o passivi in particolari condizioni. Per ridurre il rischio di lesioni serie o mortali, si raccomanda alle persone con impianti medici di consultare il proprio medico e il fabbricante dell'impianto medico prima di utilizzare l'attrezzo elettrico.

Conservare con cura le indicazioni di sicurezza.

Rischi residui

Anche quando si utilizza correttamente questo utensile elettrico, rimangono sempre rischi residui. In relazione alla modalità costruttiva e alla realizzazione di questi utensili elettrici possono presentarsi i seguenti problemi:

- lesioni polmonari, in caso non si indossi un'adeguata maschera di protezione contro la polvere

- danni all'udito se non si indossano idonei otoprotettori;
- danni alla salute, derivanti dalle oscillazioni della mano e del braccio, nel caso il dispositivo venga utilizzato per un intervallo di tempo prolungato o non sia azionato o sottoposto a manutenzione in modo corretto.

6. Dati tecnici

Tensione di rete	230 - 240 V~ 50 Hz
Potenza assorbita	1300 W
Forza di percussione	20 joule
Numero di impulsi	4100 bpm
Supporto utensile	SDS-MAX
Classe di protezione	II
Peso	5,5 kg

Pericolo!

Rumori e vibrazioni

I valori di rumore e vibrazione sono determinati secondo la norma EN 60745.

Livello di pressione acustica L_{pA}	76,2 dB
Incertezza K_{pA}	2,81 dB
Livello di potenza acustica L_{WA}	96,2 dB
Incertezza K_{WA}	2,81 dB

Indossare degli otoprotettori.

L'esposizione al rumore può provocare la perdita dell'udito.

Valori totali delle vibrazioni (somma vettoriale in tre direzioni) misurati conformemente alla norma EN 60745.

Scalpellatura

Impugnatura principale:

Valore di emissione delle vibrazioni $a_{h, Cheq} =$	5,920 m/s ²
Incertezza $K =$	1,5 m/s ²

Il valore di emissione indicato è stato misurato con una procedura di controllo standardizzato e, in funzione del modo in cui l'utensile elettrico è utilizzato, può variare e in casi eccezionali può essere superiore al valore indicato.

Il valore di emissione delle vibrazioni indicato può essere utilizzato anche per eseguire il confronto di un utensile elettrico con un altro.

Il valore di emissione delle vibrazioni indicato può essere utilizzato anche per una valutazione preliminare del deterioramento.

Ridurre al minimo le vibrazioni e l'emissione sonora!

- Utilizzare soltanto apparecchi che si trovano in uno stato perfetto.
- Eseguire regolarmente la manutenzione e la pulizia dell'apparecchio.
- Adattare il proprio modo di lavorare all'apparecchio.
- Non sovraccaricare l'apparecchio.
- Far eventualmente controllare l'apparecchio.
- Spegnerne l'apparecchio quando non viene utilizzato.
- Indossare un paio di guanti.

7. Disimballaggio

- Aprire l'imballaggio ed estrarre con cautela l'apparecchio.
- Rimuovere il materiale di imballaggio nonché le staffe di sicurezza per il trasporto e l'imballaggio (se presenti).
- Controllare se il contenuto della fornitura è completo.
- Controllare l'apparecchio e gli accessori per rilevare l'eventuale presenza di danni dovuti al trasporto. In caso di reclami informare immediatamente la ditta trasportatrice. Non si accettano reclami successivi.
- Ove possibile, conservare l'imballaggio fino alla scadenza della garanzia.
- Prima dell'impiego familiarizzare con l'apparecchio con l'ausilio delle istruzioni per l'uso.
- Utilizzare solo pezzi originali per quanto riguarda accessori e pezzi di ricambio o soggetti ad usura. È possibile acquistare i pezzi di ricambio presso il proprio rivenditore specializzato.
- In caso di ordinazioni, indicare i nostri codici di articoli, il tipo e l'anno di costruzione dell'apparecchio.

⚠ AVVISI!

L'apparecchio e il materiale di imballaggio non sono giocattoli per bambini! I bambini non devono giocare con i sacchetti di plastica, pellicole e piccole parti! Sussiste il pericolo di ingerimento e soffocamento!

8. Prima della messa in funzione

Prima del collegamento assicurarsi che i dati sulla piastrina indicatrice corrispondano ai dati della rete.

Avviso!

Estrarre sempre la spina prima di eseguire le regolazioni sul dispositivo.

Esaminare il sito per accertare l'assenza di linee elettriche nascoste e di tubi del gas e dell'acqua con un localizzatore di linee.

Manopola supplementare (Fig. 1)

Per ragioni di sicurezza, impiegare solo un martello perforatore con la manopola supplementare.

- L'impugnatura supplementare (8) fornisce una presa più salda durante l'utilizzo del martello perforatore.
- Per ragioni di sicurezza, l'apparecchio non deve essere usato senza impugnatura supplementare (8). L'impugnatura supplementare (8) viene fissata sul martello perforatore mediante bloccaggio.
- Ruotare la manopola in senso antiorario (guardando dalla manopola stessa) e allentare il bloccaggio.
- Ruotando la manopola in senso orario, il bloccaggio si stringe. Allentare per prima cosa il bloccaggio dell'impugnatura supplementare.
- Successivamente è possibile ruotare l'impugnatura supplementare (8) nella posizione di lavoro più comoda.
- Stringere ora di nuovo l'impugnatura supplementare in direzione di rotazione opposta, fino a quando l'impugnatura supplementare non è stretta.

Inserire l'attrezzo (Fig. 2)

- Pulire l'attrezzo prima dell'uso e ingrassare leggermente il gambo dell'attrezzo con grasso per punte da trapano.
- Tirare indietro e stringere la boccola di bloccaggio (1).
- Spingere l'attrezzo in assenza di polvere, ruotandolo, nel supporto utensile fino alla battuta di arresto. L'attrezzo si blocca automaticamente.
- Controllare il meccanismo di bloccaggio sull'attrezzo tirandolo.

Estrarre l'attrezzo (Fig. 3)

- Tirare indietro e stringere la boccola di bloccaggio (1) e prelevare l'attrezzo.

Mantenere sempre ben affilati gli attrezzi di scalpellatura.

Attenzione:

- Durante la scalpellatura, lavorare solo con pressione ridotta.
- Una pressione eccessiva mette inutilmente sotto sforzo il motore.
- Affilare lo scalpello in tempo utile e sostituirlo se necessario.

Aspirazione di polvere/trucoli

La polvere di materiali quali vernici a base di piombo, alcuni tipi di legno, minerali e metalli può essere dannosa per la salute. Il contatto o l'inalazione delle polveri può provocare reazioni allergiche e/o patologie respiratorie nel soggetto utente o nelle persone vicine. Determinate polveri quali quelle di quercia o di faggio sono considerate cancerogene, specialmente in combinazione con additivi per il trattamento del legno (cromato, conservanti del legno). La lavorazione di materiale contenente amianto è consentita solo a specialisti.

- Assicurare una buona ventilazione della postazione di lavoro.
- Si raccomanda di indossare una maschera di protezione respiratoria con filtro di classe P2.

Osservare le disposizioni vigenti nel proprio Paese relative ai materiali da lavorare.

9. Funzionamento

Pericolo!

Per evitare un potenziale pericolo, è consentito tenere la macchina solo dalle due impugnature (6/8)!

Accensione: Sbloccare l'interruttore di blocco (5) e azionare l'interruttore ON/OFF (4) per avviare il motore.

Spegnimento: rilasciare l'interruttore ON/OFF (4).

10. Allacciamento elettrico

Il motore elettrico installato è collegato e pronto per l'esercizio. L'allacciamento è conforme alle disposizioni VDE e DIN pertinenti.

L'allacciamento alla rete del cliente e il cavo di prolunga utilizzato devono essere conformi a tali norme.

Cavo di alimentazione elettrica difettoso

Sui cavi di alimentazione elettrica si verificano spesso danni all'isolamento.

Le cause possono essere le seguenti:

- Schiacciature, laddove i cavi di alimentazione vengono fatti passare attraverso finestre o interstizi di porte
- Piegature a causa del fissaggio o della conduzione dei cavi stessi eseguiti in modo non appropriato
- Tagli causati dal transito sui cavi di alimentazione
- Danni all'isolamento causati dalle operazioni di distacco dalla presa a parete.
- Cricche a causa dell'invecchiamento dell'isolamento.

Tali cavi di alimentazione elettrica difettosi non possono essere utilizzati e rappresentano un pericolo mortale a causa dei danni all'isolamento.

Controllare regolarmente che i cavi di alimentazione elettrica non siano danneggiati. Assicurarsi che, durante tale controllo, il cavo di alimentazione non sia collegato alla rete elettrica.

I cavi di alimentazione elettrica devono essere conformi alle disposizioni VDE e DIN pertinenti. Utilizzare soltanto i cavi di alimentazione con la dicitura H07RN-F. La stampa della denominazione del modello sul cavo di alimentazione è obbligatoria.

Motore a corrente alternata

- La tensione di rete deve essere di 230-240 V~.
- I cordoni di prolunga fino a 25 m di lunghezza devono avere una sezione di 1,5 millimetri quadrati.

Gli allacciamenti e le riparazioni all'impianto elettrico possono essere eseguiti soltanto da un elettricista qualificato.

In caso di domande indicare i seguenti dati:

- Dati della piastrina indicatrice della macchina

11. Manutenzione

⚠ Avviso! Prima di qualsiasi regolazione, manutenzione o riparazione, estrarre la spina elettrica!

Misure di manutenzione generali

- Mantenere i dispositivi di protezione, le feritoie di ventilazione e l'alloggiamento del motore il più possibile privi di polvere e di sporizia. Pulire l'apparecchio strofinando con un panno pulito o soffiando con aria compressa a bassa pressione.

- Si raccomanda di pulire l'apparecchio subito dopo ogni utilizzo.
- Pulire regolarmente l'apparecchio con un panno umido e del sapone molle. Non impiegare detersivi o solventi; questi potrebbero corrodere le parti di plastica dell'apparecchio. Assicurarsi che non possa penetrare acqua all'interno dell'apparecchio.
- Tutte le parti mobili devono essere lubrificate a intervalli periodici!

Lubrificazione (Fig. 4+5)

Questo attrezzo non deve essere lubrificato ogni ora né ogni giorno, poiché dispone di un sistema di lubrificazione lubrificato con grasso. Per una durata di vita maggiore dell'attrezzo, occorre tuttavia sostituire il lubrificante dopo 40-50 ore.

1. Mettere in funzione l'attrezzo per alcuni minuti per riscaldarlo.
2. Spegnerlo e scollegare la spina elettrica.
3. Aprire il coperchio (3) con l'attrezzo di manutenzione fornito in dotazione (C).
4. Rimuovere il vecchio grasso dall'interno e sostituirlo con grasso nuovo (20-30 g) (non compreso nel contenuto della fornitura). (Fig. 5)
5. Chiudere poi il coperchio (3).

Spazzole di carbone

- In caso di sviluppo eccessivo di scintille, fare controllare le spazzole di carbone da un elettricista specializzato. Attenzione! Le spazzole di carbone possono essere sostituite solo da un elettricista specializzato.

Informazioni sulle riparazioni

Occorre notare che in questo prodotto i seguenti componenti sono soggetti a naturale usura o usura legata all'uso e sono richiesti i seguenti pezzi come materiali di consumo.

Pezzi soggetti a usura*: spazzole di carbone, fresello

* non necessariamente compreso nell'ambito della fornitura!

I pezzi di ricambio e gli accessori sono reperibili presso il nostro Service Center. Scansionare a tal fine il codice QR che si trova in prima pagina.

Ordine di pezzi di ricambio

In caso di ordine di pezzi di ricambio (tramite il servizio di assistenza telefonica) è necessario indicare quanto segue:

- Tipo di apparecchio
- Numero articolo dell'apparecchio (è reperibile nell'imballaggio o nelle istruzioni per l'uso)

12. Pulizia

12.1 Pulizia

Mantenere i dispositivi di protezione, le feritoie di ventilazione e l'alloggiamento del motore il più possibile privi di polvere e di sporcizia. Si raccomanda di pulire l'apparecchio subito dopo ogni utilizzo.

12.1.1 Pulizia esterna

- Pulire regolarmente l'apparecchio con un panno umido e del sapone molle.
- Non utilizzare detergenti o solventi, Queste potrebbero attaccare le parti in plastica dell'apparecchio.
- Assicurarsi che non possa penetrare acqua all'interno dell'apparecchio.

13. Stoccaggio

Stoccare l'apparecchio e i relativi accessori in un luogo buio, asciutto e non soggetto a gelo, non accessibile ai bambini. La temperatura di stoccaggio ideale è compresa tra 5 e 30 °C. Conservare l'elettrotensile nell'imballaggio originale. Coprire l'elettrotensile per proteggerlo da polvere o umidità. Conservare le istruzioni per l'uso nei pressi dell'elettrotensile.

14. Smaltimento e riciclaggio

Avvertenze per l'imballaggio



Il materiale d'imballaggio è riciclabile. Si prega di smaltire gli imballaggi nel rispetto dell'ambiente.

Avvertenze relative alla legge sui dispositivi elettrici ed elettronici (ElektroG)



I dispositivi elettrici ed elettronici usati non rientrano nei rifiuti domestici, ma devono essere trattati e smaltiti in modo separato!

- Le batterie o gli accumulatori utilizzati non integrati nel dispositivo usato devono essere rimossi prima della consegna, senza distruggerli! Il loro smaltimento è regolato dalla legge sulle batterie.

- I proprietari o gli utilizzatori di dispositivi elettrici ed elettronici sono tenuti per legge a restituirli al termine della loro durata utile.
- L'utente finale è responsabile in prima persona per la cancellazione dei suoi dati personali in relazione al dispositivo usato da smaltire!
- Il simbolo del bidone della spazzatura barrato indica che i dispositivi elettrici ed elettronici non possono essere smaltiti insieme ai normali rifiuti domestici.
- I dispositivi elettrici ed elettronici possono essere restituiti gratuitamente presso i seguenti centri:
 - Centri di raccolta e smaltimento di diritto pubblico (ad es. depositi comunali)
 - Punti vendita di dispositivi elettronici (fisici e online), nella misura in cui il distributore sia tenuto al ritiro o lo offra in modo volontario.
 - È possibile consegnare gratuitamente al produttore, senza dovere acquistare prima un nuovo dispositivo da questi, fino a tre dispositivi elettronici usati per ogni tipo di dispositivo con una lunghezza del bordo di massimo 25 centimetri, oppure portare il dispositivo presso un altro centro di raccolta autorizzato nelle proprie vicinanze.
 - Altre condizioni di ritiro complementari del produttore e del distributore sono reperibile presso il rispettivo servizio clienti.
- In caso di consegna da parte del produttore di un nuovo dispositivo elettronico presso un privato, quest'ultimo può richiedere il ritiro gratuito del dispositivo elettronico usato, su richiesta dell'utente finale stesso. Contattare a tale proposito il servizio clienti del produttore.
- Quanto esposto si applica solo ad apparecchi installati e distribuiti in un paese dell'Unione Europea e soggetti alla Direttiva europea 2012/19/UE. Nel paese al di fuori dell'Unione Europea possono applicarsi norme diverse per lo smaltimento di dispositivi elettrici ed elettronici usati.







15. Risoluzione dei guasti

La seguente tabella indica dei sintomi di malfunzionamento e descrive come porvi rimedio, qualora la macchina non funzionasse correttamente. Se non si riesce a localizzare e risolvere il problema, rivolgersi all'officina del servizio assistenza.

Guasto	Possibile causa	Rimedio
Il motore non si avvia	Guasto fusibile di rete	Controllare il fusibile di rete
	Cavo di prolunga difettoso	Sostituire il cordone di prolunga
	Collegamenti sul motore o sull'interruttore non regolari	Far controllare a personale elettricista qualificato
	Motore o interruttore difettosi	Far controllare a personale elettricista qualificato
	Spazzole di carbone difettose	Far controllare a personale elettricista qualificato
Il motore non trasmette potenza, la protezione si attiva	Sezione del cavo della prolunga non sufficiente	Vedere Allacciamento elettrico
	Sovraccarico	Controllare l'attrezzo
	Difetto del sistema elettrico	Far controllare a personale elettricista qualificato

Verklaring van de symbolen op het apparaat

Het gebruik van symbolen in deze handleiding is bedoeld om uw aandacht te vestigen op eventuele risico's. De veiligheidssymbolen en de bijbehorende uitleg moeten goed worden begrepen. De waarschuwingen zelf voorkomen geen risico's en kunnen de juiste maatregelen betreffende ongevallenpreventie niet vervangen.

	<p>WAARSCHUWING - Ter vermindering van het risico op letsel, moet de gebruikshandleiding worden gelezen.</p>
	<p>Draag gehoorbescherming. Het effect van lawaai kan gehoorverlies zijn.</p>
	<p>Draag een stofmasker. Tijdens het bewerken van hout en andere materialen kan stof ontstaan die schadelijk is voor de gezondheid. Asbesthoudend materiaal mag niet worden bewerkt!</p>
	<p>Draag een veiligheidsbril. Vonken die tijdens het werk ontstaan of vrijkomende houtsplinters, houtkrullen en stof uit het apparaat kunnen leiden tot verlies van het gezichtsvermogen.</p>
	<p>Beschermingsklasse II</p>
	<p>Gegarandeerd geluidsvermogensniveau</p>
<p>⚠ Let op!</p>	<p>In deze gebruikshandleiding hebben wij punten die uw veiligheid betreffen van dit teken voorzien.</p>

Inhoudsopgave:
Pagina:

1.	Inleiding.....	47
2.	Apparaatbeschrijving (afb. 1).....	47
3.	Meegeleverd (afb. 1a).....	47
4.	Beoogd gebruik.....	47
5.	Belangrijke aanwijzingen.....	48
6.	Technische gegevens.....	50
7.	Uitpakken.....	50
8.	Voor de ingebruikname.....	51
9.	Bediening.....	52
10.	Elektrische aansluiting.....	52
11.	Onderhoud.....	52
12.	Reiniging.....	53
13.	Opslag.....	53
14.	Afvalverwerking en hergebruik.....	53
15.	Verhelpen van storingen.....	54
16.	Conformiteitsverklaring.....	186

1. Inleiding

Fabrikant:

Scheppach GmbH
Günzburger Straße 69
D-89335 Ichenhausen

Geachte klant,

Wij wensen u veel plezier en succes bij het werken met uw nieuwe apparaat.

Aanwijzing:

De fabrikant van dit apparaat is volgens de van kracht zijnde wet inzake productaansprakelijkheid niet aansprakelijk voor schade die aan dit apparaat of door dit apparaat ontstaan bij:

- ondeskundige behandeling,
- Het niet in acht nemen van de gebruikshandleiding
- reparaties door derden, niet geautoriseerde vakmensen
- inbouw en vervanging van niet-originele reserveonderdelen
- Niet-beoogd gebruik
- Uitvallen van de elektrische installatie bij het niet in acht nemen van de elektrische voorschriften en VDE-voorschriften 0100, DIN 57113 / VDE 0113

Let op:

Lees voor de montage en voor de inbedrijfstelling de complete tekst van de gebruikshandleiding door.

De gebruiksaanwijzing is bedoeld om het gemakkelijker te maken, uw apparaat te leren kennen en de beoogde toepassingsmogelijkheden van het apparaat te benutten.

De gebruikshandleiding bevat belangrijke aanwijzingen, hoe u met het apparaat veilig, vakkundig en economisch werkt en hoe u gevaren vermindert, reparatiekosten uitspaart, uitvaltijden vermindert en de betrouwbaarheid en levensduur van het apparaat verhoogt.

Aanvullend op de veiligheidsbepalingen van deze gebruikshandleiding moet u absoluut de voor de werking van het apparaat geldende voorschriften van uw land in acht nemen.

Bewaar de gebruikshandleiding bij het product in een plastic hoes, beschermd tegen vuil en vocht. De gebruikshandleiding moet door elke bediener van de machine voor aanvang van de werkzaamheden worden gelezen en zorgvuldig worden nageleefd.

Aan het apparaat mogen alleen personen werken, die voor het gebruik van het apparaat geïnstrueerd en over de daarmee verbonden gevaren geïnformeerd zijn.

De vereiste minimumleeftijd moet aangehouden worden.

Naast de in deze gebruikshandleiding opgenomen veiligheidsvoorschriften en de bijzondere voorschriften van uw land moet u de algemeen erkende technische voorschriften in acht nemen voor de werking van machines van hetzelfde type.

Wij kunnen niet aansprakelijk worden gesteld voor ongevallen of schade, veroorzaakt door niet-naleving van deze handleiding of de veiligheidsvoorschriften.

2. Apparaatbeschrijving (afb. 1)

1. Vergrendelingshuls
2. Stofbescherming
3. Deksel
4. Aan/uit-schakelaar
5. Blokkeerschakelaar
6. handgreep
7. Netsnoer
8. extra handgreep

3. Meegeleverd (afb. 1a)

- A. Koffer
- B. breekhamer
- C. Onderhoudsgereedschap
- D. Koolborstels
- E. Vlakbeitel
- F. Puntbeitel

4. Beoogd gebruik

Het apparaat is bedoeld voor zware meitel en breek werkzaamheden.

De machine mag uitsluitend voor het voorgeschreven doel worden gebruikt. Elk ander of verdergaand gebruik is niet volgens de voorschriften. De gebruiker/bediener en niet de fabrikant is aansprakelijk voor ontsane schade of elke vorm van letsel.

Let erop dat onze apparaten volgens het beoogd gebruik niet voor bedrijfsmatige, ambachtelijke of industriële toepassingen zijn ontworpen.

Wij aanvaarden geen aansprakelijkheid wanneer het apparaat in bedrijfsmatige, ambachtelijke of industriële ondernemingen of bij soortgelijke werkzaamheden wordt ingezet.

5. Belangrijke aanwijzingen

Algemene veiligheidsvoorschriften voor elektrische apparaten

⚠ WAARSCHUWING Lees alle veiligheidsinstructies en -aanwijzingen door. Het niet naleven van de veiligheidsvoorschriften en -aanwijzingen kunnen elektrische schok, brand en/of ernstige verwondingen veroorzaken.

Bewaar alle veiligheidsvoorschriften en -aanwijzingen voor toekomstig gebruik.

Het in de veiligheidsinstructies gebruikte begrip „Elektrisch gereedschap“ is van toepassing op netgevoed elektrisch gereedschap (met netsnoer) en op accugevoed elektrisch gereedschap (zonder netsnoer).

Veiligheid op de werkplek

- **Houd uw werkomgeving schoon en goed verlicht.** Rommel of slecht verlichte werkplaatsen kunnen leiden tot ongevallen.
- **Werk met het elektrisch gereedschap niet in een explosiegevaarlijke omgeving, waarin zich brandbare vloeistoffen, gas of stof bevinden.** Elektrisch gereedschap kan vonken veroorzaken, die het stof of de dampen kunnen ontsteken.
- **Houd kinderen en andere personen tijdens het gebruik uit de buurt van het elektrische gereedschap.** Bij afleiding kunt u de controle over het apparaat verliezen.

Elektrische veiligheid

- **De aansluitstekker van het elektrische gereedschap moet in het stopcontact passen. De stekker mag op geen enkele wijze worden gewijzigd. Gebruik geen adapterstekker samen met geaard elektrisch gereedschap.** Ongewijzigde stekkers en passende stopcontacten verminderen het risico op elektrische schok.
- **Let op dat uw lichaam geen contact maakt met geaarde onderdelen zoals bijv. buizen, radiatoren, elektrische haarden, koelkasten.** Er bestaat een verhoogd risico op een elektrische schok als uw lichaam geaard is.

- **Houd elektrisch gereedschap uit de buurt van regen of vocht.** Binnendringing van water in een elektrisch apparaat vergroot het risico op een elektrische schok.
- **Gebruik de kabel niet om het elektrisch gereedschap te dragen, aan op te hangen of om de stekker uit het stopcontact te trekken. Houd de kabel uit de buurt van hitte, scherpe randen of bewegende apparaatdelen.** Beschadigde of opgewikkelde kabels verhogen het risico op een elektrische schok.
- **Als u met een elektrisch gereedschap in de open lucht werkt, gebruik dan alleen een verlengsnoer dat ook geschikt is voor gebruikt buiten.** Het gebruik van een voor buiten geschikt verlengsnoer vermindert het risico op een elektrische schok.
- **Als het gebruik van het elektrische gereedschap in een vochtige omgeving niet kan worden vermeden, gebruik dan een aardlekschakelaar.** Het gebruik van een aardlekschakelaar voorkomt het risico op een elektrische schok.

Veiligheid van personen

- **Wees altijd voorzichtig, let op waar u mee bezig bent en ga verstandig te werk bij werkzaamheden met elektrisch gereedschap. Maak geen gebruik van elektrisch gereedschap als u moet of onder van drugs, alcohol of medicamenten.** Een moment van onachtzaamheid bij gebruik van het elektrisch gereedschap kan leiden tot ernstig letsel.
- **Draag persoonlijke beschermingsmiddelen en ook altijd een veiligheidsbril.** Het dragen van persoonlijke beschermingsmiddelen zoals een stofmasker, antislip-veiligheidsschoenen, een helm of gehoorbescherming, al naar gelang het soort gereedschap en de toepassing ervan, verkleint het risico op verwondingen.
- **Vermijd ingebruikname zonder toezicht. Controleer of het elektrisch gereedschap is uitgeschakeld voordat u het op de stroomvoorziening en/of de accu aansluit, het gereedschap oppakt of draagt.** Als u bij het dragen van het elektrisch gereedschap de vinger aan de schakelaar hebt of het apparaat ingeschakeld aan de stroomvoorziening aansluit, kan dit leiden tot ongevallen.

- **Verwijder instelgereedschap of de moersleutel, voordat u het elektrische gereedschap inschakelt.** Een gereedschap of sleutel dat/die zich in een draaiend onderdeel bevindt, kan verwondingen veroorzaken.
- **Voorkom een onnatuurlijke lichaamshouding. Zorg voor een stabiele positie en zorg ervoor dat u altijd stabiel staat.** Daardoor kunt u het elektrische gereedschap in onverwachte situaties beter onder controle houden.
- **Draag geschikte kleding. Draag geen wijde kleding of sieraden. Houd haren, kleding en handschoenen uit de buurt van bewegende delen.** Loszittende kleding, sieraden of lange haren kunnen worden vastgegrepen door bewegende delen.
- **Als er stof- en opvangrichtingen gemonteerd kunnen worden, moet u controleren of deze aangesloten zijn en correct worden gebruikt.** Het gebruik van een stofafzuiging kan gevaar door stof verminderen.

Gebruik en behandeling van het elektrisch gereedschap

- **Zorg dat het apparaat niet overbelast raakt. Gebruik voor de werkzaamheden het daarvoor bedoelde elektrische gereedschap.** Met het juiste elektrische gereedschap werkt u beter en veiliger in het aangegeven vermogensbereik.
- **Gebruik geen elektrisch gereedschap, waarvan de schakelaar defect is.** Een elektrisch gereedschap, dat niet meer in- of uitgeschakeld kan worden, is gevaarlijk en moet gerepareerd worden.
- **Trek de stekker uit het stopcontact en/of verwijder de accu, voordat u de apparaatinstellingen uitvoert, accessoires vervangt of het apparaat weglegt.** Deze voorzorgsmaatregelen voorkomen dat het elektrische gereedschap onbedoeld start.
- **Bewaar ongebruikt elektrisch gereedschap buiten het bereik van kinderen. Laat geen personen het apparaat gebruiken, die niet vertrouwd zijn met het apparaat of deze aanwijzingen niet hebben gelezen.** Elektrische gereedschappen zijn gevaarlijk als deze door onervaren personen worden gebruikt.

- **Onderhoud elektrisch gereedschap zorgvuldig. Controleer of bewegende delen probleemloos functioneren en niet klemmen, of onderdelen gebroken of beschadigd zijn, waardoor de functie van het elektrische gereedschap wordt beïnvloed. Laat beschadigde onderdelen voor gebruik van het apparaat eerst repareren.** Veel ongevallen ontstaan door slecht onderhouden elektrisch gereedschap.
- **Houd snijgereedschap scherp en schoon.** Zorgvuldig onderhouden snijgereedschap met scherpe snijranden komt minder snel vast te zitten en is makkelijker te gebruiken.
- **Gebruik elektrisch gereedschap, accessoires van te gebruiken gereedschap etc. overeenkomstig deze aanwijzingen. Houd daarbij rekening met de omstandigheden waarin gewerkt wordt en de uit te voeren werkzaamheden.** Het gebruik van elektrisch gereedschap voor andere toepassingen dan het voorgeschreven gebruik kan leiden tot gevaarlijke situaties.

Service

- **Laat uw elektrisch gereedschap uitsluitend door gekwalificeerd deskundig personeel repareren met uitsluitend originele reserveonderdelen.** Hiermee blijft veilig gebruik van het elektrisch gereedschap gewaarborgd.

Veiligheidsvoorschriften voor hamers

- **Draag gehoorbescherming.** Het effect van lawaai kan gehoorverlies zijn.
- **Gebruik de extra handgreep die bij het apparaat is geleverd.** Het verlies van controle kan tot letsel leiden.
- **Houd het apparaat aan de geïsoleerde greepoppervlakken vast indien u werkzaamheden uitvoert, waarbij het inzetstuk verborgen stroomleidingen of het eigen netsnoer kan raken.** Als de machine in contact komt met een onder spanning staande kabel, kunnen de metalen onderdelen van het apparaat onder spanning komen te staan en elektrische schokken veroorzaken.

⚠ WAARSCHUWING! Dit elektrisch apparaat genereert een elektromagnetisch veld als het is ingeschakeld. Dit veld kan onder bepaalde omstandigheden interfereren met actieve of passieve medische implantaten. Om het risico op ernstig of dodelijk letsel te beperken, raden we personen met medische implantaten aan om hun arts en de fabrikant van het medische implantaat te raadplegen voordat de machine wordt gebruikt.

Bewaar de veiligheidsvoorschriften zorgvuldig.

Restrisico's

Ook als u dit elektrisch apparaat conform de voorschriften gebruikt, blijven er altijd restrisico's bestaan. De volgende gevaren kunnen in relatie tot de constructie en de uitvoering van dit elektrisch apparaat optreden:

- Longschade, als geen geschikt stofmasker wordt gedragen.
- Gehoorschade, als de voorgeschreven gehoorbescherming niet wordt gedragen.
- Lichamelijk letsel door hand-arm-bewegingen als het apparaat gedurende een langere periode wordt gebruikt of niet conform de voorschriften wordt bediend en onderhouden.

6. Technische gegevens

netspanning	230 - 240 V~ 50 Hz
Opgenomen vermogen	1300 W
Slagkracht	20 Joule
Slagfrequentie	4100 bpm
Gereedschapsoptname	SDS-MAX
beschermingsklasse	II
Gewicht	5,5 kg

Gevaar!

Geluid en trilling

De geluids- en trillingswaarden zijn bepaald volgens EN 60745.

Geluidsdrumniveau L pA	76,2 dB
Onzekerheid K _{pA}	2,81 dB
Geluidsvermogensniveau LWA	96,2 dB
Onzekerheid K _{WA}	2,81 dB

Draag gehoorbescherming.

Het effect van lawaai kan gehoorverlies zijn.

Totale trillingswaarden (vectorsom van drie richtingen) bepaald conform EN 60745.

Beitels

Hoofdhandgreep:

Trillingsemisiewaarde $a_{h, Cheq}$ =	5,920 m/s ²
Onzekerheid K =	1,5 m/s ²

De opgegeven trillingsemisiewaarde is gemeten volgens een standaardtestmethode en kan, afhankelijk van de wijze, waarop het elektrische apparaat wordt gebruikt, wijzigen en in uitzonderingsgevallen boven de opgegeven waarde liggen.

De opgegeven trillingsemisiewaarde kan in vergelijking met een elektrisch apparaat met een andere worden gebruikt.

De opgegeven trillingsemisiewaarde kan ook worden gebruikt voor een inleidende indicatie van de beperking.

Beperk de geluidsproductie en trillingen tot een minimum!

- Gebruik uitsluitend goed functionerende apparaten.
- Onderhoud en reinig het apparaat regelmatig.
- Pas uw werkwijze aan het apparaat aan.
- Zorg dat het apparaat niet overbelast raakt.
- Laat het apparaat eventueel controleren.
- Schakel het apparaat uit als deze niet in bedrijf is.
- Draag handschoenen.

7. Uitpakken

- Open de verpakking en haal het apparaat voorzichtig uit.
- Verwijder het verpakkingsmateriaal evenals de verpakkings- en transportbeveiligingen (indien voorhanden).
- Controleer of de inhoud van de levering volledig is.
- Controleer het apparaat en de hulpstukken op transportschade. Bij klachten moet direct contact worden opgenomen met de expediteur. Reclamaties op een later tijdstip worden niet erkend.

- Bewaar de verpakking indien mogelijk tot na het verstrijken van de garantietijd.
- Maak u voor aanvang van de werkzaamheden bekend met het apparaat aan de hand van de gebruikshandleiding.
- Gebruik bij accessoires alsook slijtage- en reserveonderdelen uitsluitend originele onderdelen. Reserveonderdelen zijn verkrijgbaar bij de leverancier.
- Geef bij bestellingen onze artikelnummers alsook type en bouwjaar van het apparaat aan.

⚠ WAARSCHUWING!

Het apparaat en verpakkingsmateriaal zijn geen kinderspeelgoed! Kinderen mogen niet met plastic zakken, folies en kleine onderdelen spelen! Er bestaat gevaar voor inslikken en verstikkingsgevaar!

8. Voor de ingebruikname

Controleer vóór het aansluiten of de specificaties op het typeplaatje overeenkomen met de gegevens van het stroomnet.

Waarschuwing!

Trek altijd de voedingsstekker eruit voordat u instellingen aan het apparaat uitvoert.

Toepassingslocatie controleren op verborgen elektrische leidingen, gas- en waterleidingen met een leidingzoeker.

Extra greep (afb. 1)

Boorhamer om veiligheidsredenen alleen met een extra greep gebruiken.

- De extra handgreep (8) biedt stevige grip tijdens gebruik van de boorhammer.
- Om veiligheidsredenen mag het apparaat niet zonder de extra handgreep (8) worden gebruikt. De extra handgreep (8) wordt door middel van klemmen aan de boormachine bevestigd.
- De klem wordt losgemaakt door de hendel tegen de klok in te draaien (gezien vanaf de hendel).
- Door de hendel met de klok mee te draaien, wordt de klem strakker.
- Draai eerst de klem van de extra handgreep los. Vervolgens kunt u de extra handgreep (8) in de voor u meest comfortabele werkpositie zwenken.
- Nu de extra handgreep in tegengestelde draairichting weer dichtdraaien, tot de extra handgreep vast zit.

Gereedschap plaatsen (afb. 2)

- Gereedschap voor het plaatsen reinigen en gereedschapsteel iets invetten met voorvet.
- Vergrendelingshuls (1) terugtrekken en vasthouden.
- Stofvrij gereedschap draaiend in de gereedschapsopname tot aan de aanslag inschuiven. Het gereedschap vergrendeld zich zelf.
- Vergrendeling controleren door aan het gereedschap te trekken.

Gereedschap wegnemen (afb. 3)

- Vergrendelingshuls (1) terugtrekken, vasthouden en gereedschap verwijderen.

Beitelgereedschap altijd goed scherp houden.

Let op:

- Bij beitels alleen met geringe druk werken.
- Te sterke druk belast de motor onnodig.
- Beitels tijdig slijpen en indien nodig vervangen.

Stof-/spanenafzuiging

Stoffen van materialen zoals loodhoudende verflaag, enkele houtsoorten, mineralen en metaal kunnen gevaarlijk voor de gezondheid zijn. Het aanraken of inademen van het stof kan allergische reacties en/of aandoeningen van de luchtwegen veroorzaken bij de gebruiker of andere personen in de buurt.

Bepaalde stoffen als eiken- of beukenstof worden beschouwd als kankerverwekkende, met name in combinatie met extra stoffen voor houtbehandeling (chromaat, houtbeschermingsmiddel). Asbesthoudend materiaal mag uitsluitend door vakmensen worden bewerkt.

- Zorg voor goede ventilatie op de werkplek.
- Aanbevolen wordt om een stofmasker met filterklasse P2 te dragen.

Neem de in uw land geldende voorschriften voor de te bewerken materialen in acht.

9. Bediening

Gevaar!

Om gevaar te voorkomen, mag de machine alleen aan de twee handgrepen (6/8) worden vastgehouden!

Inschakelen: Ontgrendel de blokkeerschakelaar (5) en druk op de aan/uit-schakelaar (4) om de motor in te schakelen.

Uitschakelen: Laat de aan/uit-schakelaar (4) los.

10. Elektrische aansluiting

De geïnstalleerde elektromotor is bedrijfsklaar aangesloten. De aansluiting voldoet aan de relevante VDE- en DIN-voorschriften.

De netaansluiting van de klant en het gebruikte verlengsnoer moeten eveneens aan deze voorschriften voldoen.

Defecte elektrische aansluitkabel

Bij elektrische aansluitkabels treedt vaak schade aan de isolatie op.

Mogelijke oorzaken zijn:

- Versleten plekken, als aansluitkabels door venster- of deuropeningen worden geleid
- Knikken door een onvakkundige bevestiging of geleiding van de aansluitkabel
- Snijplekken omdat over de aansluitkabel is gereden
- Beschadigde isolatie omdat de stekker uit het stopcontact is getrokken.
- Scheuren door veroudering van de isolatie.

Dergelijke defecte elektrische aansluitkabels mogen niet worden gebruikt en zijn levensgevaarlijk als de isolatie is beschadigd.

Controleer de elektrische aansluitkabels regelmatig op schade. Let erop dat bij het controleren de aansluitkabel niet op het elektriciteitsnet is aangesloten.

Elektrische aansluitkabels moeten aan de relevante VDE- en DIN-voorschriften voldoen. Gebruik uitsluitend netsnoeren met de aanduiding H07RN-F

Op de aansluitkabel moet de typeaanduiding vermeld staan.

Wisselstroommotor

- De netspanning moet 230-240 V~ zijn.

- Verlengsnoeren moeten tot een lengte van 25 m een doorsnede hebben van 1,5 vierkante millimeter.

Aansluitingen en reparaties aan de elektrische uitrusting mogen uitsluitend door een elektromonteur worden uitgevoerd.

Vermeld in geval van vragen de volgende gegevens:

- Gegevens van het machinetypeplaatje

11. Onderhoud

⚠ Waarschuwing! Trek altijd de stekker uit het stopcontact voordat u instellings-, instandhoudings- of reparatiewerkzaamheden uitvoert!

Algemene onderhoudswerkzaamheden

- Zorg dat de veiligheidsinrichtingen, de ventilatiesleuven en de motorbehuizing zo stof- en vuilvrij mogelijk zijn. Wrijf het apparaat met een schone doek schoon of blaas het met perslucht bij een lage druk uit.
- Wij adviseren om het apparaat direct na elk gebruik te reinigen.
- Reinig het apparaat regelmatig met een vochtige doek en wat zachte zeep. Gebruik geen reinigings- of oplosmiddelen. Hierdoor kunnen de kunststofonderdelen van het apparaat worden aangetast. Let op dat er geen water in het apparaat terecht komt.
- Alle bewegende delen moeten regelmatig worden gesmeerd!

Smering (afb. 4 - 5)

Dit gereedschap hoeft niet elk uur of elke dag gesmeerd te worden omdat het een vetgesmeerd smeersysteem heeft. Voor een langere levensduur moet het smeermiddel echter na 40-50 uur worden vervangen.

1. Bedien het gereedschap een paar minuten om het op te warmen.
2. Schakel het gereedschap uit en trek de stekker uit het stopcontact.
3. Open het deksel (3) met het meegeleverde onderhoudsgereedschap (C).
4. Veeg het oude vet van binnen en vervang het door nieuw vet (20-30 g) (niet meegeleverd). (afb. 5)
5. Sluit vervolgens het deksel (3).

Koolborstels

- Bij overmatige vonkvorming moet u de koolborstels door een elektricien laten controleren. Let op! De koolborstels mogen alleen door een elektricien worden vervangen.

Service-informatie

Let op dat bij dit product de volgende delen onderhevig zijn aan gebruiksmatige of natuurlijke slijtage, resp. de volgende delen als verbruiksmateriaal wordt gebruikt.

Slijtageonderdelen*: Koolborstels, meitel

* niet persé in de leveringsomvang opgenomen!

Neem in het geval van reserveonderdelen en accessoires contact op met ons servicecentrum. Scan hiervoor de QR code op de voorpagina.

bestelling van reserveonderdelen

Bij de bestelling van reserveonderdelen (via de service-hotline) moeten de volgende gegevens worden vermeld:

- Type apparaat
- Artikelnummer van het apparaat (kunt u vinden op de verpakking resp. de handleiding)

12. Reiniging

12.1 Reiniging

Zorg dat de veiligheidsinrichtingen, de ventilatiesleuven en de motorbehuizing zo stof- en vuilvrij mogelijk zijn. Wij adviseren om het apparaat direct na elk gebruik te reinigen.

12.1.1 Reiniging buitenzijde

- Reinig het apparaat regelmatig met een vochtige doek en wat zachte zeep.
- Gebruik geen reinigings- of oplosmiddelen. Deze kunnen de kunststofonderdelen van het apparaat aantasten.
- Let op dat er geen water in het apparaat terecht komt.

13. Opslag

Sla het apparaat en de hulpstukken op een donkere, droge en vorstvrije plaats en voor kinderen ontoegankelijke plaats op. De optimale opslagtemperatuur ligt tussen 5 en 30°C. Bewaar het elektrisch apparaat in de originele verpakking. Dek het elektrisch apparaat af ter bescherming tegen stof en vocht. Bewaar de ge-

bruikshandleiding bij het elektrische apparaat.

14. Afvalverwerking en hergebruik

Aanwijzingen op de verpakking



De verpakkingsmaterialen zijn recyclebaar. Verpakkingen milieuvriendelijk afvoeren.

Aanwijzingen betreffende de wetgeving Afgedankte elektrische en elektronische apparatuur (AEEA)



Afgedankte elektrische en elektronische apparatuur behoort niet bij het huishoudelijke afval, maar moeten worden ingezameld resp. gescheiden worden afgevoerd!

- Oude batterijen of accu's die niet vast in het afgedankte apparaat zijn geïntegreerd, moeten vóór het afvoeren op niet-destructieve wijze worden verwijderd! Het afvoeren hiervan is geregeld in de wetgeving inzake batterijen.
- Eigenaars resp. gebruikers van elektrische en elektronische apparaten zijn wettelijk verplicht om na gebruik de batterijen en accu's in te leveren.
- De eindgebruiker is verantwoordelijk voor het wissen van persoonsgerelateerde gegevens op het af te voeren afgedankte apparaat!
- Het symbool van de doorgekruiste vuilnisbak betekent dat afgedankte elektrische en elektronische apparatuur niet bij het huishoudelijk afval mag worden gegooid.
- Afgedankte elektrische en elektronische apparatuur kunnen bij de volgende punten kosteloos worden ingeleverd:
 - Openbare afvalverwijderings- of inzamel punten (bijv. gemeentewerven)
 - Verkoop punten van elektrische apparaten (stationair en online), voor zover dealers verplicht zijn ze terug te nemen of dit vrijwillig aanbieden.
 - Tot drie afgedankte elektronische apparaten per apparaattype, met een randlengte van niet meer dan 25 centimeter, kunnen gratis naar de fabrikant worden teruggebracht zonder eerst een nieuw apparaat van de fabrikant te hoeven kopen, of naar een ander erkend inzamel punt in je omgeving worden gebracht.
 - Voor verdere aanvullende terugnamevoorwaarden van de fabrikanten en distributeurs verzoeken wij u contact op te nemen met de betreffende klantenservice.

- Bij levering van een nieuw elektrisch apparaat door de fabrikant aan een particulier huishouden, kan de fabrikant op verzoek van de eindgebruiker zorgen voor het kosteloos afhalen van het afgedankte elektrische apparaat. Neem hiertoe contact op met de klantenservice van de fabrikant.
- Deze uitspraken zijn alleen geldig voor apparaten die in de landen van de Europese Unie worden geïnstalleerd en verkocht en die onder de Europese Richtlijn 2012/19/EU vallen. In landen buiten de Europese Unie kunnen andere voorschriften gelden voor het afvoeren van afgedankte elektrische en elektronische apparatuur.

15. Verhelpen van storingen

De volgende tabel toont storingssymptomen en beschrijft hoe u deze op kunt lossen, als uw machine niet goed werkt. Als u het probleem hiermee niet kunt vinden en kan oplossen, neem dan contact op met uw service-werkplaats.

Storing	Mogelijke oorzaak	Oplossing
Motor start niet	Uitval netzekering	Netzekering controleren
	Verlengsnoer defect	Verlengsnoer vervangen
	Aansluitingen op de motor of schakelaar niet in orde	door elektriciën laten controleren
	Motor of schakelaar defect	door elektriciën laten controleren
	Koolborstels defect	door elektriciën laten controleren
Motor heeft geen vermogen, de zekering wordt geactiveerd	Dwarssnede van het verlengsnoer niet voldoende	zie Elektrische aansluiting
	Overbelasting	Gereedschap controleren
	Defect aan het elektrisch systeem	door elektriciën laten controleren

Declaración de los símbolos en el aparato

Este manual utiliza símbolos para llamar su atención sobre los posibles riesgos. Los símbolos de seguridad y explicaciones que acompañan a estos deben ser comprendidos perfectamente. Las propias advertencias no descartan ningún riesgo y no deben ser sustitutivas de unas medidas correctas para prevenir accidentes.

	<p>Advertencia: para reducir los riesgos de lesiones, lea el manual de instrucciones.</p>
	<p>Utilice protección auditiva. El efecto del ruido puede causar pérdida auditiva.</p>
	<p>Utilice una mascarilla antipolvo. Al trabajar con madera y otros materiales, se puede generar polvo perjudicial para la salud. ¡No se autoriza el procesado de material que contenga amianto!</p>
	<p>Use gafas de protección. Chispas que se originen durante el trabajo, o astillas, virutas y polvo que salgan del aparato pueden provocar una pérdida de visión.</p>
	<p>Clase de protección II</p>
	<p>Nivel de potencia acústica garantizado</p>
<p>⚠ ¡Atención!</p>	<p>En estas instrucciones de servicio hemos colocado este signo en los lugares que afectan a su seguridad.</p>

Índice de contenidos:**Página:**

1.	Introducción	57
2.	Descripción del aparato (fig. 1).....	57
3.	Volumen de suministro (fig. 1a).....	57
4.	Uso previsto.....	57
5.	Indicaciones importantes	58
6.	Datos técnicos	60
7.	Desembalaje.....	60
8.	Antes de la puesta en marcha.....	61
9.	Manejo	61
10.	Conexión eléctrica	61
11.	Mantenimiento	62
12.	Limpieza.....	63
13.	Almacenamiento	63
14.	Eliminación y reciclaje	63
15.	Solución de averías	64
16.	Declaración de conformidad	186

1. Introducción

Fabricante:

Scheppach GmbH
Günzburger Straße 69
D-89335 Ichenhausen (Alemania)

Estimado cliente:

Le deseamos éxito y disfrute al trabajar con su nuevo aparato.

Nota:

El fabricante de este aparato, de acuerdo con la legislación alemana de responsabilidad sobre productos, no se hace responsable de los daños originados en este aparato o causados por éste en los siguientes casos:

- manejo incorrecto,
- Inobservancia del manual de instrucciones,
- Reparaciones efectuadas por personal técnico no autorizado, ajeno a nuestra empresa
- Montaje y sustitución de piezas de repuesto no originales
- empleo no conforme al previsto
- Fallos de la instalación eléctrica en caso de incumplimiento de las normas eléctricas y disposiciones 0100, DIN 57113 / VDE 0113

Observe lo siguiente:

Lea antes del montaje y de la puesta en marcha el texto completo del presente manual de instrucciones.

El presente manual de instrucciones tiene como fin facilitarle los conocimientos necesarios sobre su aparato y que pueda aprovechar sus posibilidades de uso conforme a las vistas.

El manual de instrucciones incluye importantes indicaciones sobre cómo debe trabajar con el aparato de forma segura, competente y rentable y cómo puede evitar peligros, ahorrar costes por reparaciones, reducir los tiempos de inactividad y aumentar la fiabilidad y la vida útil del aparato.

Además de las normas de seguridad incluidas en este manual de instrucciones, se deberán observar estrictamente las prescripciones vigentes en su país para el funcionamiento del aparato.

Conserve el manual de instrucciones en una funda de plástico, protegido del polvo y la humedad, donde el propio aparato. Estas deberán leerse y observarse con atención por cada persona empleada antes de comenzar a trabajar por primera vez.

En el aparato solo deben trabajar personas instruidas en su manejo y familiarizadas con los peligros que este conlleva.

Debe respetarse la edad laboral mínima.

Además de las indicaciones de seguridad incluidas en el presente manual de instrucciones y las prescripciones especiales vigentes en su país, deberán observarse las normas técnicas generalmente reconocidas para el funcionamiento de máquinas de estructura similar.

Declinamos cualquier responsabilidad de posibles accidentes o daños que puedan producirse por no obedecer las presentes instrucciones e indicaciones de seguridad.

2. Descripción del aparato (fig. 1)

1. Casquillo de bloqueo
2. Protección antipolvo
3. Tapa
4. Interruptor de conexión/desconexión
5. Interruptor de bloqueo
6. Asidero
7. Cable de red eléctrica
8. Asidero adicional

3. Volumen de suministro (fig. 1a)

- A. Maletín
- B. Martillo de demolición
- C. Herramienta de mantenimiento
- D. Escobillas de carbón
- E. Cíncel plano
- F. Cíncel puntiagudo

4. Uso previsto

Esta herramienta eléctrica está destinada a trabajos pesados de demolición y cincelado.

La máquina únicamente debe utilizarse para el fin previsto. Se considerará inapropiado cualquier uso que vaya más allá. Los daños o lesiones de cualquier tipo producidos a consecuencia de lo anterior serán responsabilidad del usuario/operario, no del fabricante.

Recuerde que nuestros aparatos no están diseñados para usos comerciales, artesanales ni industriales.

No concedemos ningún tipo de garantía si se utiliza el aparato en empresas comerciales, artesanales o industriales, ni en actividades de características similares.

5. Indicaciones importantes

Indicaciones generales de seguridad para herramientas eléctricas

⚠ ADVERTENCIA Lea todas las indicaciones de seguridad y todas las instrucciones. Si no se respetan las indicaciones de seguridad y las instrucciones, puede producirse una descarga eléctrica, un incendio y/o lesiones graves.

Conserve todas las indicaciones de seguridad e instrucciones para futuros usos.

El término empleado en las indicaciones de seguridad "Herramienta eléctrica" se refiere tanto a las herramientas eléctricas conectadas a la red eléctrica (con cable de red) como a las herramientas eléctricas que funcionan por batería (sin cable de red).

Seguridad en el lugar de trabajo

- **Tenga su zona de trabajo ordenada y bien iluminada.** Las zonas de trabajo desordenadas o mal iluminadas pueden causar accidentes.
- **Con la herramienta eléctrica, no trabaje en entornos en peligro de explosión en los que haya líquidos, gases o polvos inflamables.** Las herramientas eléctricas producen chispas que pueden inflamar el polvo o los vapores.
- **Cuando use esta herramienta eléctrica, no permita que se acerquen niños ni otras personas.** Al distraerse puede perder el control del aparato.

Seguridad eléctrica

- **La clavija de conexión de la herramienta eléctrica debe ser compatible con la toma de enchufe.** Bajo ningún concepto se debe modificar la clavija. No utilice adaptadores de conexión en las herramientas eléctricas con toma de tierra. Las clavijas compatibles y sin modificar reducen el riesgo de una descarga eléctrica.
- **Evite el contacto corporal con las superficies conectadas a tierra tales como tuberías, calentadores, estufas y refrigeradores.** Existe un mayor riesgo de descarga eléctrica si su cuerpo está en contacto con la tierra.

- **Mantenga las herramientas eléctricas alejadas de la lluvia o la humedad.** La entrada de agua en el aparato eléctrico aumenta el riesgo de descarga eléctrica.
- **No modifique la finalidad del cable para cargar, colgar la herramienta eléctrica o para desenchufar la clavija de la toma de enchufe. Aleje el cable lejos del calor, del aceite, los cantos afilados o los componentes móviles del aparato.** Unos cables dañados o enrevesados aumentan el riesgo de una descarga eléctrica.
- **Si trabaja con una herramienta eléctrica al aire libre, emplee solo cables prolongadores que también sean adecuados para zonas exteriores.** El uso de un cable prolongador adecuado para zonas exteriores reduce el riesgo de una descarga eléctrica.
- **Si no se puede evitar el funcionamiento de la herramienta eléctrica en un entorno húmedo, emplee un interruptor de corriente residual.** El uso de un interruptor de protección de corriente residual reduce el riesgo de una descarga eléctrica.

Seguridad de las personas

- **Sea cuidadoso y preste atención a lo que hace, y realice con prudencia el trabajo con una herramienta eléctrica.** No use ninguna herramienta eléctrica si se encuentra cansado o si está bajo el efecto de estupefacientes, alcohol o medicamentos. Un descuido durante el uso de la herramienta eléctrica puede causar lesiones graves.
- **Use equipo de protección individual y lleve siempre gafas de protección.** Usar equipo de protección personal (por ejemplo máscara anti-polvo, calzado de seguridad antideslizante, casco o protección auditiva) adecuado al tipo de herramienta eléctrica y su uso reduce el riesgo de sufrir lesiones.
- **Evite una puesta en marcha accidental. Asegúrese de que la herramienta eléctrica se encuentre desconectada antes de cogerla o transportarla o conectarla a la alimentación de corriente y/o a la batería.** Si transporta la herramienta eléctrica con el dedo puesto en el interruptor o conecta el aparato encendido a la toma de corriente, puede causar un accidente.
- **Antes de encender la herramienta eléctrica, retire cualquier herramienta eléctrica o llave inglesa.** Una herramienta o una llave puesta en una pieza giratoria del aparato pueden causar lesiones.

- **Evite posturas forzadas. Procure una buena estabilidad y mantenga siempre el equilibrio.** Así controlará mejor la herramienta eléctrica si surge una situación imprevista.
- **Use ropa adecuada. No use ropa holgada ni joyas. No acerque el cabello, la ropa ni los guantes a ninguna pieza móvil.** La ropa holgada, las joyas y el cabello largo pueden engancharse en las piezas móviles.
- **Si pueden instalarse dispositivos de aspiración y recogida de polvo, asegúrese de que se conecten y utilicen de forma correcta.** El uso de un aspirador de polvo puede reducir los riesgos derivados del polvo.

Uso y manipulación de la herramienta eléctrica

- **No sobrecargue el aparato. Trabaje con la herramienta eléctrica adecuada.** Si usa la herramienta eléctrica adecuada, trabajará mejor y más seguro dentro del rango de potencia indicado.
- **No emplee una herramienta eléctrica con un interruptor defectuoso.** Una herramienta eléctrica que ya no se pueda conectar o desconectar de nuevo, es peligrosa y se debe reparar.
- **Retire la clavija de la toma de corriente y/o retire la batería antes de realizar ajustes en el aparato, cambiar accesorios o guardar el aparato.** Esta medida de precaución evita el arranque involuntario de la herramienta eléctrica.
- **Conserve la herramienta eléctrica no utilizada fuera del alcance de los niños. No deje que use el aparato ninguna persona que no esté familiarizada con él o no haya leído estas instrucciones.** Las herramientas eléctricas son peligrosas si son utilizadas por personas sin experiencia.
- **Cuide las herramientas eléctricas con esmero. Compruebe que las piezas móviles funcionan bien y no se atascan, que no hay piezas rotas ni dañadas, y que la herramienta eléctrica funciona correctamente. Si hay alguna pieza dañada, repárela antes de usar el aparato.** Muchos accidentes se deben a herramientas eléctricas que no han recibido el debido mantenimiento.
- **Mantenga sus herramientas de corte afiladas y limpias.** Las herramientas de corte con bordes cortantes y afilados conservadas cuidadosamente se atascan menos y son más fáciles de conducir.

- **Use la herramienta eléctrica, los accesorios, las herramientas, etc. conforme a estas instrucciones. Tenga en cuenta las condiciones de trabajo y los trabajos que se deben realizar.** El uso de herramientas eléctricas para fines no previstos puede ser peligroso.

Servicio técnico

- **Encargue la reparación de su herramienta eléctrica solamente a personal técnico cualificado y únicamente con piezas de repuesto originales.** Así garantizará que la herramienta eléctrica siga siendo segura.

Indicaciones de seguridad para martillos

- **Use un medio de protección auditiva.** El efecto del ruido puede causar pérdida auditiva.
- **Utilice con el aparato los asideros adicionales suministrados.** La pérdida de control podría causar lesiones.
- **Sujete el aparato por las superficies de asas aisladas al efectuar trabajos en los que la herramienta intercambiable pudiera entrar en contacto con cables eléctricos ocultos o con el propio cable de red.** El contacto con un cable conductor de la electricidad podría transmitir tensión eléctrica a las partes metálicas del aparato, causando así una descarga eléctrica.

⚠ **¡ADVERTENCIA!** Esta herramienta eléctrica produce un campo electromagnético mientras funciona. Este campo puede perjudicar bajo circunstancias concretas implantes médicos activos o pasivos. Con el fin de reducir el peligro de lesiones graves o mortales, recomendamos a las personas con implantes médicos que consulten tanto a su médico como al fabricante del implante médico antes de manejar la herramienta eléctrica.

Conserve bien las presentes indicaciones de seguridad.

Riesgos residuales

Aunque esta herramienta eléctrica se maneje según el reglamento, siempre puede haber riesgos residuales. Los siguientes peligros se pueden presentar asociados con la forma de construcción y el modelo de esta herramienta eléctrica:

- Daños pulmonares si no se emplea una mascarilla antipolvo adecuada.

- Daños auditivos si no se emplea una protección auditiva adecuada.
- Daños a la salud, derivados de oscilaciones entre manos y brazos, en caso de que el aparato se utilice durante un periodo de tiempo más prolongado o no se conduzca de forma correcta y el mantenimiento sea inadecuado.

6. Datos técnicos

Tensión de red	230 - 240 V~ 50 Hz
Consumo de potencia	1300 W
Fuerza de percusión	20 julios
Número de percusiones	4100 bpm
Alojamiento de la herramienta	SDS-MAX
Clase de protección	II
Peso	5,5 kg

¡Peligro!

Ruidos y vibraciones

Los valores de emisión de ruidos y vibraciones han sido determinados con arreglo a la norma EN 60745.

Nivel de presión acústica L_{pA}	76,2 dB
Incertidumbre K_{pA}	2,81 dB
Nivel de potencia acústica L_{WA}	96,2 dB
Incertidumbre K_{WA}	2,81 dB

Utilice protección auditiva.

El efecto del ruido puede causar pérdida auditiva.

Valores totales de vibración (suma vectorial en las tres direcciones espaciales) calculados según la norma EN 60745.

Cincelado

Asidero principal:

Valor de emisión de vibraciones $a_{h, Cheq} =$	5,920 m/s ²
Incertidumbre $K =$	1,5 m/s ²

El valor de emisión de vibraciones indicado ha sido determinado siguiendo un proceso de comprobación normalizado y podría cambiar y en casos excepcionales aun rebasar el valor indicado en función del modo de utilización de la herramienta eléctrica.

El valor de emisión de vibraciones indicado puede utilizarse para efectuar la comparación de una herramienta eléctrica con otra.

El valor de emisión de vibraciones indicado también puede utilizarse para una primera evaluación del daño.

¡Limite a un mínimo la generación de ruidos y vibraciones!

- Utilice únicamente aparatos en perfecto estado.
- Efectúe el mantenimiento del aparato y límpielo con regularidad.
- Adapte su forma de trabajo al aparato.
- No sobrecargue el aparato.
- En caso necesario, haga revisar el aparato.
- Desconecte el aparato si no lo utiliza.
- Use guantes.

7. Desembalaje

- Abra el embalaje y extraiga el aparato cuidadosamente.
- Retire el material de embalaje y los seguros de embalaje y transporte (si los hubiera).
- Compruebe la integridad del volumen de suministro.
- Compruebe que no haya daños de transporte en el aparato y en los componentes de los accesorios. En caso de reclamación, ésta deberá comunicarse de inmediato al transportista. Las reclamaciones realizadas posteriormente no serán atendidas.
- Conserve el embalaje por si fuera preciso hasta la extinción del periodo de garantía.
- Familiarícese con el aparato antes de su uso con ayuda del manual de instrucciones.
- Emplee únicamente piezas originales para los accesorios, las piezas de desgaste y piezas de repuesto. Puede encargar las piezas de repuesto a su proveedor técnico.
- Indique en los pedidos nuestro número de artículo, el tipo de equipo y el año de construcción del mismo.

⚠ ¡ADVERTENCIA!

¡El aparato y el material de embalaje no son aptos como juguetes para niños! ¡Los niños no deben jugar con bolsas de plástico, láminas o piezas pequeñas! ¡Existe peligro de atragantamiento y asfixia!

8. Antes de la puesta en marcha

Antes de efectuar la conexión, cerciórese de que los datos en la placa de características coinciden con los datos de la red.

¡Advertencia!

Desenchufe siempre la clavija de conexión de la red antes de efectuar ajustes en el aparato.

Examinar el lugar de empleo en busca de cables eléctricos y conducciones de gas y agua que puedan estar ocultos con ayuda de un dispositivo de localización de conducciones.

Asa adicional (fig. 1)

Por motivos de seguridad, utilizar el martillo percutor únicamente con el asa adicional.

- El asidero adicional (8) le ofrece una sujeción segura durante el uso del martillo percutor.
- Por motivos de seguridad, el aparato no debe ser utilizado sin el asidero adicional (8). El asidero adicional (8) se fija al taladro percutor mediante sujeción.
- Al girar el asa en sentido antihorario (visto desde el asa) se suelta la sujeción.
- Al girar el asa en sentido horario, se aprieta la sujeción.
- Primero afloje la sujeción del asidero adicional. A continuación, puede girar el asidero adicional (8) a la posición de trabajo que le resulte más cómoda.
- Ahora gire el asidero adicional hacia atrás en la dirección opuesta de rotación hasta que el mango adicional quede firmemente asentado.

Colocar la herramienta (fig. 2)

- Antes de colocar la herramienta, límpiela y engrase ligeramente el vástago de la herramienta con grasa para brocas.
- Tire hacia atrás y sujete el casquillo de bloqueo (1).
- Gire la herramienta libre de polvo y empújela en el alojamiento de la herramienta hasta el tope. La herramienta se autobloquea.
- Comprobar el bloqueo tirando de la herramienta.

Retirar la herramienta (fig. 3)

- Retirar el casquillo de bloqueo (1), sujetarlo y retirar la herramienta.

Mantener siempre bien afilada la herramienta de cincelar.

Atención:

- Durante el cincelado hay que trabajar con presión reducida.
- Una presión excesiva sobrecarga innecesariamente el motor.
- Afilar a su debido tiempo el cincel y sustituirlo en caso necesario.

Aspiración de polvo / virutas

Los polvos de materiales tales como pinturas con plomo, algunos tipos de madera, minerales y metal pueden ser nocivos para la salud. El contacto con estos polvos o su aspiración podrían causar reacciones alérgicas y/o enfermedades de las vías respiratorias en el usuario o en las personas de sus inmediaciones.

Determinados polvos –tales como los procedentes de la madera de roble o haya– se consideran cancerígenos, sobre todo en combinación con aditivos utilizados para el tratamiento de la madera (cromato, conservante para madera). El procesado de material que contenga amianto deberá ser efectuado únicamente por especialistas.

- Cuide de que la zona de trabajo esté bien ventilada.
- Se recomienda utilizar una mascarilla de protección dotada de filtro de la clase P2.

Tenga en cuenta las normas vigentes en su país relativas a los materiales procesados.

9. Manejo

¡Peligro!

¡Para evitar un peligro, la máquina únicamente se puede sujetar por los dos asideros (6/8)!

Conexión: Desbloquear el interruptor de bloqueo (5) y accionar el interruptor de conexión/desconexión (4) para encender el motor.

Desconexión: Soltar interr. conex./desconex. (4).

10. Conexión eléctrica

El motor eléctrico instalado está conectado listo para utilizarse. La conexión cumple las pertinentes disposiciones VDE y DIN.

La conexión a la red por parte del cliente, así como el cable alargador utilizado deben cumplir estas normas.

Línea de conexión eléctrica defectuosa

En las líneas de conexión eléctrica surgen a menudo daños de aislamiento.

Las causas para ello pueden ser:

- Zonas aprisionadas al conducir las líneas de conexión a través de ventanas o puertas entreabiertas
- Puntos de dobleces ocasionados por la fijación o el guiado incorrectos de la línea de conexión
- Zonas de corte al sobrepasar la línea de conexión
- Daños de aislamiento por tirar de la línea de conexión del enchufe de la pared.
- Grietas causadas por el envejecimiento del aislamiento.

Tales líneas de conexión eléctrica defectuosas no deben utilizarse, pues suponen un riesgo para la vida debido a los daños de aislamiento.

Supervisar con regularidad las líneas de conexión eléctrica en busca de posibles daños. Durante la comprobación, preste atención a que la línea de conexión no cuelgue de la red eléctrica.

Las líneas de conexión eléctrica deben cumplir las pertinentes disposiciones VDE y DIN. Utilice solo líneas de conexión eléctrica con certificación H07RN-F. La impresión de la denominación del tipo en el cable de conexión es obligatoria.

Motor de corriente alterna

- La tensión de red debe ser de 230 - 240 V.
- Los cables alargadores de hasta 25 m de longitud deben poseer una sección de 1,5 milímetros cuadrados.

Las conexiones y reparaciones del equipamiento eléctrico debe realizarlas solo un experto electricista.

En caso de posibles dudas, indique los siguientes datos:

- Datos de la placa de características de la máquina

11. Mantenimiento

⚠ ¡Advertencia! Antes de efectuar cualquier trabajo de ajuste, conservación o reparación, desenchufar la clavija de conexión de la red.

Medidas generales de mantenimiento

- En lo posible, mantenga los dispositivos de protección, las ranuras de aire y el cárter del motor libres de polvo y suciedad. Limpie el aparato con un paño limpio o sople aire comprimido a baja presión.
- Recomendamos limpiar el aparato directamente después del uso.
- Limpie regularmente el aparato con un paño húmedo y algo de jabón blando. No utilice ningún producto de limpieza ni disolventes; estos podrían deteriorar las piezas de plástico del aparato. Ponga cuidado para que no entre agua en el interior del aparato.
- ¡Todas las piezas móviles deben relubrificarse a intervalos regulares!

Lubricación (fig. 4 + 5)

No es necesario engrasar esta herramienta con una determinada frecuencia horaria o diaria, ya que dispone de un sistema de lubricación por grasa. Sin embargo, para una mayor vida útil de la herramienta, se deberá cambiar el lubricante después de 40-50 horas.

1. Ponga en funcionamiento la herramienta durante unos minutos para que se caliente.
2. Apague la herramienta y desenchufe la clavija.
3. Abra la tapa (3) con la herramienta de mantenimiento suministrada (C).
4. Limpie la grasa usada del interior y reemplácela con grasa nueva (20-30 g) (no incluida en el volumen de suministro). (Fig. 5)
5. Después, cierre la tapa (3).

Escobillas de carbón

- Si se producen chispas en exceso, encargue a un electricista que compruebe las escobillas de carbón. ¡Atención! Las escobillas de carbón únicamente deben ser cambiadas por un técnico electricista.

Información sobre el servicio técnico

Hay que tener en cuenta que los siguientes componentes de este producto están sometidos a desgaste natural o por el uso o que se requieren los siguientes materiales de consumo.

Piezas de desgaste*: Escobillas de carbón, cincel

* ¡No incluida obligatoriamente en el volumen de suministro!

Encontrará las piezas de repuesto y los accesorios en nuestro centro de servicio. Para ello, escanee el código QR que aparece en la portada.

Pedido de piezas de repuesto

Al realizar el pedido de piezas de repuesto (a través de la línea de asistencia), se debe proporcionar la siguiente información:

- Tipo de aparato
- Número de artículo del aparato (lo encontrará en el embalaje o en las instrucciones)

12. Limpieza

12.1 Limpieza

En lo posible, mantenga los dispositivos de protección, las ranuras de aire y el cárter del motor libres de polvo y suciedad. Recomendamos limpiar el aparato directamente después de cada uso.

12.1.1 Limpieza exterior

- Limpie regularmente el aparato con un paño húmedo y algo de jabón blando.
- No utilice productos de limpieza ni disolventes. Estos podrían deteriorar las piezas de plástico del aparato.
- Ponga cuidado para que no entre agua en el interior del aparato.

13. Almacenamiento

Almacene el aparato y sus accesorios en un lugar oscuro, seco y sin riesgo de heladas, donde no esté al alcance de niños. El rango de temperatura de almacenamiento es de 5 a 30°C.

Conserve la herramienta eléctrica en su embalaje original.

Cubra la herramienta eléctrica para protegerla del polvo o de la humedad.

Guarde las instrucciones de servicio junto con la herramienta eléctrica.

14. Eliminación y reciclaje

Notas sobre el embalaje



Los materiales de embalaje son reciclables. Deseche los embalajes de forma respetuosa con el medio ambiente.

Notas sobre la Ley alemana de aparatos eléctricos y electrónicos (ElektroG)



¡Los residuos de equipos eléctricos y electrónicos no forman parte de la basura doméstica, sino que deben recogerse o eliminarse por separado!

- ¡Antes de la entrega, deben retirarse, libres de daños, las baterías usadas o las baterías recargables que no vengán instaladas de manera permanente en el aparato usado! Su eliminación está regulada por la ley alemana de baterías.
- Los propietarios o usuarios de aparatos eléctricos y electrónicos están legalmente obligados a devolverlas después de su uso.
- ¡El usuario final es responsable de eliminar sus datos personales en el aparato usado que se va a desechar!
- El símbolo del contenedor con ruedas tachado significa que los equipos eléctricos y electrónicos no deben desecharse junto con la basura doméstica.
- Los residuos de equipos eléctricos y electrónicos se pueden entregar de forma gratuita en los siguientes lugares:
 - Puntos públicos de eliminación o recogida (p. ej., obras públicas municipales)
 - Puntos de venta de dispositivos electrónicos (físicos y online), siempre que los comerciantes estén obligados a retirarlos u ofrecerlos voluntariamente.
 - Puede entregar hasta tres aparatos eléctricos usados por tipo de aparato, con una longitud máxima de canto de 25 centímetros, de forma gratuita sin necesidad de adquirir previamente un aparato nuevo del fabricante o llevarlos a otro punto de recogida autorizado en su zona.
 - En el correspondiente servicio de atención al cliente podrá encontrar condiciones de devolución adicionales de los fabricantes y distribuidores.
- Si el fabricante entrega un aparato eléctrico nuevo a un domicilio privado, el fabricante puede solicitar que el aparato eléctrico usado sea recogido de forma gratuita a petición del usuario final. Para ello, póngase en contacto con el servicio de atención al cliente del fabricante.
- Estas declaraciones solo se aplican a los aparatos instalados y vendidos en los países de la Unión Europea y sujetos a la Directiva Europea 2012/19/UE. En países fuera de la Unión Europea, se pueden aplicar diferentes regulaciones a la eliminación de residuos de equipos eléctricos y electrónicos.







15. Solución de averías

La tabla siguiente indica síntomas de fallo y describe cómo se pueden solucionar si la máquina no trabaja correctamente. Si no es capaz de localizar y eliminar así el problema, póngase en contacto con su taller de servicio.

Avería	Posible causa	Solución
El motor no arranca	Fallo de fusible de red	Compruebe el fusible de red
	Cable alargador defectuoso	Sustituir el cable alargador
	Conexiones del motor o interruptor defectuosos	Revisión a cargo de un electricista especializado
	Motor o interruptor defectuosos	Revisión a cargo de un electricista especializado
	Escobillas de carbón defectuosas	Revisión a cargo de un electricista especializado
El motor no funciona, el interruptor automático se dispara	Sección insuficiente de cable alargador	Ver la conexión eléctrica
	Sobrecarga	Comprobar la herramienta
	Defecto del sistema eléctrico	Revisión a cargo de un electricista especializado

Explicação dos símbolos no aparelho

A utilização de símbolos neste manual serve para chamar a sua atenção para potenciais riscos. Os símbolos de segurança e explicações associadas devem ser bem compreendidos. Os avisos em si não eliminam quaisquer riscos e não substituem medidas corretas para a prevenção de acidentes.

	<p>Aviso - Leia o manual de instruções para minimizar o risco de ferimentos.</p>
	<p>Usar proteção auditiva. O ruído pode causar perda de audição.</p>
	<p>Use uma máscara de proteção contra poeiras. O tratamento de madeira e outros materiais pode gerar poeiras nocivas à saúde. Não deve ser tratado material com amianto!</p>
	<p>Utilize óculos de proteção. Durante o trabalho, faíscas e lascas, aparas e pós ejetados pelo aparelho poderão provocar cegueira.</p>
	<p>Classe de proteção II</p>
	<p>Nível de potência acústica garantido</p>
<p>⚠ Atenção!</p>	<p>Nestas instruções de operação, assinalámos as secções que dizem respeito à sua segurança com este símbolo.</p>

Conteúdo:
Página:

1.	Introdução	67
2.	Descrição do aparelho (Fig. 1)	67
3.	Âmbito de fornecimento (Fig. 1a)	67
4.	Utilização correta	67
5.	Notas importantes	68
6.	Dados técnicos	70
7.	Desembalar	70
8.	Antes da colocação em funcionamento	70
9.	Operação	71
10.	Ligação elétrica	71
11.	Manutenção	72
12.	Limpeza	73
13.	Armazenamento	73
14.	Eliminação e reciclagem	73
15.	Resolução de problemas	74
16.	Declaração de conformidade	186

1. Introdução

Fabricante:

Schepach GmbH
Günzburger Straße 69
D-89335 Ichenhausen

Estimado cliente,

Desejamos-lhe muita satisfação e sucesso ao trabalhar com o seu novo aparelho.

Nota:

De acordo com a legislação vigente relativa à responsabilidade pelos produtos, o fabricante deste aparelho não é responsável por danos que ocorram nele ou através dele nas seguintes situações:

- manuseio incorreto,
- Incumprimento do manual de instruções,
- Reparações efetuadas por técnicos terceiros não autorizados
- Incorporação e substituição de peças sobresselentes que não sejam de origem
- utilização incorreta
- falhas da instalação elétrica em caso de não cumprimento dos regulamentos elétricos e disposições VDE 0100, DIN 57113 / VDE 0113

Tenha em atenção:

Antes da montagem e da colocação em funcionamento, leia a totalidade do texto do manual de instruções. Este manual de instruções deverá facilitar-lhe a familiarização com o aparelho e com as possibilidades de utilização corretas.

O manual de instruções contém indicações importantes de como trabalhar com o aparelho de modo seguro, correto e económico e de como evitar perigos, poupar em custos de reparação, reduzir períodos de paragem e aumentar a fiabilidade e vida útil do aparelho.

Para além dos regulamentos de segurança deste manual de instruções, deverá cumprir sempre as diretivas respeitantes à operação do aparelho vigentes no seu país.

Guarde o manual de instruções num invólucro de plástico, protegido da sujidade e da umidade, junto ao aparelho. O manual deve ser lido e seguido por todo e qualquer pessoal operador antes do início dos trabalhos.

Só devem trabalhar no aparelho pessoas que tenham sido instruídas acerca da utilização do aparelho e dos perigos associados.

Deve ser respeitada a idade mínima exigida.

Para além das indicações de segurança incluídas neste manual de instruções e dos regulamentos especiais do seu país, devem ser cumpridas as regras técnicas geralmente reconhecidas para a operação de máquinas idênticas.

Não assumimos qualquer responsabilidade por acidentes ou danos que advenham do não cumprimento deste manual de instruções e das indicações de segurança.

2. Descrição do aparelho (Fig. 1)

1. Manga de bloqueio
2. Proteção antipoeira
3. Tampa
4. Interruptor de ligação/desconexão
5. Interruptor de bloqueio
6. Pega
7. Cabo de rede
8. Alavanca auxiliar

3. Âmbito de fornecimento (Fig. 1a)

- A. Estojo
- B. Martelo demolidor
- C. Ferramenta de manutenção
- D. Escovas de carvão
- E. Talhadeira plana
- F. Ponteiro

4. Utilização correta

A ferramenta elétrica é destinada a trabalhos pesados de cinzelagem e demolição.

A máquina só deve ser utilizada para o seu propósito especificado. Qualquer outra utilização é considerada incorreta. Os danos ou ferimentos daí resultantes serão da responsabilidade da entidade operadora/operador e não do fabricante.

Tenha em atenção que os nossos aparelhos não foram desenvolvidos para utilização em ambientes comerciais, artesanais ou industriais.

Não assumimos qualquer garantia, se o aparelho for utilizado em ambientes comerciais, artesanais, industriais ou equivalentes.

5. Notas importantes

Indicações de segurança gerais para ferramentas elétricas

⚠ AVISO Leia todas as indicações de segurança e instruções. O incumprimento das indicações de segurança e instruções poderá causar choques elétricos, incêndio e/ou ferimentos graves.

Guarde todas as indicações de segurança e instruções para uso futuro.

O termo “ferramenta elétrica” utilizado nas indicações de segurança refere-se a ferramentas elétricas alimentadas pela rede elétrica (com cabo de alimentação) e a ferramentas elétricas alimentadas por bateria (sem cabo de alimentação).

Segurança no posto de trabalho

- **Mantenha a sua área de trabalho limpa e bem iluminada.** Desordem ou áreas de trabalho não iluminadas podem provocar acidentes.
- **Não trabalhe com a ferramenta elétrica num ambiente potencialmente explosivo, no qual estejam presentes líquidos inflamáveis, gases ou poeiras.** As ferramentas elétricas geram faíscas, que podem inflamar a poeira ou os vapores.
- **Mantenha crianças e outras pessoas afastadas durante a utilização da ferramenta elétrica.** Em caso de distração, pode perder o controlo do aparelho.

Segurança elétrica

- **A ficha de ligação da ferramenta elétrica tem de caber na tomada. A ficha não deve ser modificada de forma alguma. Não utilize qualquer ficha de adaptador em conjunto com ferramentas elétricas com ligação à terra.** As fichas inalteradas e as tomadas adequadas diminuem o risco de um choque elétrico.
- **Evite o contacto do corpo com superfícies ligadas à terra, como tubos, aquecedores, fogões e frigoríficos.** Existe um risco elevado de choque elétrico se o seu corpo estiver ligado à terra.
- **Mantenha as ferramentas elétricas afastadas de chuva e humidade.** A penetração de água no aparelho elétrico aumenta o risco de um choque elétrico.

- **Não use o cabo para transportar, desligar ou desconectar a ferramenta elétrica da tomada. Mantenha o cabo afastado de calor, óleo, bordas afiadas ou partes móveis do aparelho.** Cabos danificados ou enrolados aumentam o risco de um choque elétrico.
- **Ao trabalhar com uma ferramenta elétrica ao ar livre, use apenas cabos de prolongamento que também sejam adequados para utilização no exterior.** A utilização de um cabo de extensão adequado para a área exterior diminui o risco de um choque elétrico.
- **Se for inevitável a operação da ferramenta elétrica num ambiente húmido, use um disjuntor diferencial.** A utilização de um disjuntor diferencial diminui o risco de um choque elétrico.

Segurança das pessoas

- **Mantenha-se atento, concentre-se no que está a fazer e proceda com sensatez ao trabalho com uma ferramenta elétrica. Não utilize uma ferramenta elétrica se estiver cansado ou sob a influência de estupefacientes, álcool ou medicamentos.** Um instante de descuido durante a utilização da ferramenta elétrica pode provocar lesões graves.
- **Utilize sempre equipamentos de proteção pessoal e óculos de proteção.** A utilização de equipamentos de proteção pessoal, como máscara anti poeira, calçado de segurança antiderrapante, capacete de proteção ou proteção auditiva, dependendo do tipo e uso da ferramenta elétrica, reduz o risco de ferimentos.
- **Evite uma colocação em funcionamento involuntária. Assegure-se de que a ferramenta elétrica está desligada antes de a ligar à fonte de alimentação e/ou à bateria, receber corrente ou transportá-la.** Se tiver o dedo no interruptor quando estiver a transportar a ferramenta elétrica ou se o aparelho estiver ligado à fonte de alimentação, isso pode causar um acidente.
- **Remova as ferramentas de ajuste ou as chaves de caixa antes de ligar a ferramenta elétrica.** Uma ferramenta ou chave que se encontre numa parte rotativa do aparelho pode causar ferimentos.
- **Evite uma posição do corpo anormal. Certifique-se de que se coloca numa posição segura e que mantém o equilíbrio em todos os momentos.** Assim, controla melhor a ferramenta elétrica em situações inesperadas.

- **Use vestuário de trabalho adequado. Não use roupas largas ou joalheria. Mantenha o cabelo, a roupa e as luvas afastados das peças móveis.** Roupa larga, joalheria ou cabelos longos podem ser capturados por peças móveis.
- **Quando for possível montar equipamentos de aspiração ou equipamentos de recolha de poeiras, certifique-se de que estes se encontram ligados e de que sejam utilizados corretamente.** A utilização de uma aspiração de pó pode reduzir riscos devido a pó.

Utilização e manuseio da ferramenta elétrica

- **Não sobrecarregue o aparelho. Utilize a ferramenta elétrica adequada para o seu trabalho.** Com a ferramenta elétrica correta, trabalha melhor e de forma mais segura na gama de desempenho especificada.
- **Não utilize qualquer ferramenta elétrica cujo interruptor esteja defeituoso.** Uma ferramenta elétrica que já não possa ser ligada ou desligada é perigosa e tem de ser reparada.
- **Desconecte a ficha da tomada e/ou remova a bateria antes de fazer qualquer ajuste, trocar acessórios ou guardar o aparelho.** Esta medida de precaução impede o arranque involuntário da ferramenta elétrica.
- **Guarde as ferramentas elétricas não utilizadas fora do alcance de crianças. Não permita que pessoas que não estejam familiarizadas com este aparelho ou não tenham lido estas instruções utilizem o aparelho.** As ferramentas elétricas são perigosas se forem utilizadas por pessoas inexperientes.
- **Realize a manutenção das ferramentas elétricas com cuidado. Verifique se as peças móveis funcionam na perfeição e não ficam presas, se as peças estão danificadas ou partidas de forma a prejudicar a função da ferramenta elétrica. Mandar reparar peças danificadas antes da utilização do aparelho.** Muitos acidentes são causados por ferramentas elétricas com a manutenção mal realizada.
- **Mantenha as suas ferramentas de corte afiadas e limpas.** Ferramentas de corte com arestas de corte afiadas tratadas com cuidado emperram menos e são mais fáceis de usar.

- **Utilize ferramentas elétricas, acessórios, ferramentas de ajuste, etc. de acordo com estas instruções. Tome em consideração as condições de trabalho e a atividade a ser realizada.** A utilização de ferramentas elétricas para aplicações que não sejam as previstas pode conduzir a situações perigosas.

Assistência

- **A ferramenta elétrica só deve ser reparada por pessoal especializado, usando somente peças sobresselentes de origem.** Assim assegura-se que a segurança da ferramenta elétrica é mantida.

Indicações de segurança para martelos

- **Use proteção auditiva.** O ruído pode causar perda de audição.
- **Utilize as alavancas auxiliares fornecidas juntamente com o aparelho.** A perda de controlo poderá provocar ferimentos.
- **Ao executar trabalhos nos quais a ferramenta de inserção possa tocar em cabos elétricos escondidos ou no próprio cabo de rede, segure o aparelho nas superfícies para segurar.** O contacto com um cabo condutor de tensão pode colocar igualmente as peças metálicas do aparelho sob tensão e causar um choque elétrico.

⚠ **AVISO!** Esta ferramenta elétrica cria um campo eletromagnético durante o funcionamento. Esse campo poderá, sob determinadas circunstâncias, afetar implantes médicos ativos e passivos. Para reduzir o risco de ferimentos graves ou mortais, recomendamos às pessoas com implantes médicos que consultem o seu médico e o fabricante do seu implante antes de operarem a ferramenta elétrica.

Guarde bem estas indicações de segurança.

Riscos residuais

Mesmo que opere corretamente esta ferramenta elétrica, existem sempre riscos residuais. Os seguintes perigos podem ocorrer em conexão com a construção e versão desta ferramenta elétrica:

- Podem surgir lesões pulmonares, se não for usada uma máscara de proteção contra poeiras adequada.
- Podem surgir lesões auditivas, se não for usada proteção auditiva adequada.

- Podem ocorrer danos para a saúde resultantes de vibrações transmitidas aos braços e mãos, se o aparelho for utilizado por um longo período de tempo ou não for devidamente conduzido e mantido.

6. Dados técnicos

Tensão de rede	230 - 240 V~ 50 Hz
Potência absorvida	1300 W
Força de impacto	20 Joule
Número de impactos	4100 bpm
Porta-ferramentas	SDS-MAX
Classe de proteção	II
Peso	5,5 kg

Perigo!

Ruído e vibrações

Os valores de ruído e vibração foram determinados de acordo com a norma EN 60745.

Nível de pressão sonora L_{pA}	76,2 dB
Incerteza K_{pA}	2,81 dB
Nível de potência sonora L_{WA}	96,2 dB
Incerteza K_{WA}	2,81 dB

Usar proteção auditiva.

O ruído pode causar perda de audição.

Valores totais de vibrações (soma vetorial das três direções) calculados nos termos da norma EN 60745.

Cinzéis

Pega principal:

Valor da emissão de vibrações $a_{h, Cheq} = 5,920 \text{ m/s}^2$
 Incerteza $K = 1,5 \text{ m/s}^2$

O valor de emissão de vibrações indicado foi medido nos termos de processos de teste normalizados e, dependendo do tipo e do modo, pode ser aplicado em ferramentas elétricas, alterado ou, em casos excepcionais, ficar acima do valor indicado.

O valor de emissão de vibrações indicado pode ser utilizado para comparar uma ferramenta elétrica com outra.

O valor de emissão de vibrações indicado pode também ser usado para uma avaliação preliminar de prejuízos.

Limite o ruído e a vibração a um mínimo!

- Utilize apenas aparelhos em estado perfeito.
- Faça a manutenção e a limpeza do aparelho regularmente.
- Adapte sua forma de trabalho ao aparelho.
- Não sobrecarregue o aparelho.
- Se necessário, mande verificar o aparelho.
- Desligue o aparelho se este não estiver a ser utilizado.
- Use luvas.

7. Desembalar

- Abra a embalagem e retire cuidadosamente o aparelho.
- Remova o material de embalagem, assim como as fixações de embalagem/transporte (se presentes).
- Verifique se o âmbito de fornecimento está completo.
- Inspeccione o aparelho e os acessórios quanto a danos de transporte. O fornecedor deve ser notificado imediatamente no caso de reclamações. Não são aceites reclamações tardias.
- Guarde a embalagem até ao fim do período de garantia, se possível.
- Antes da utilização, familiarize-se com o aparelho, recorrendo ao manual de instruções.
- Utilize apenas peças originais como acessórios e também como peças de desgaste e sobresselentes. Poderão obter-se as peças sobresselentes junto do revendedor especializado.
- No caso de encomendas, forneça os nossos números de referência, bem como o tipo e o ano de construção do aparelho.

⚠ AVISO!

O aparelho e o material de embalagem não são brinquedos! Crianças não deverão brincar com sacos de plástico, películas e peças pequenas! Risco de ingestão e asfíxia!

8. Antes da colocação em funcionamento

Antes de ligar, verifique se os dados da placa de características correspondem aos dados efetivos da rede.

Aviso!

Retire sempre a tomada antes de efetuar ajustes no aparelho.

Examine o local de utilização quanto a fios elétricos, canos de gás ou água ocultos com um detector de tubagem.

Pega auxiliar (fig. 1)

Por motivos de segurança, utilize o martelo perfurador apenas com a pega auxiliar.

- A alavanca auxiliar (8) proporciona-lhe uma fixação adicional durante a utilização do martelo perfurador.
- Por motivos de segurança, o aparelho não deve ser utilizado sem a alavanca auxiliar (8). A alavanca auxiliar (8) é fixada no martelo perfurador com um dispositivo de fixação.
- Para soltar o dispositivo de fixação, gire a pega no sentido contrário ao dos ponteiros do relógio (visto a partir da pega).
- Para apertar o dispositivo de fixação, rode a pega no sentido dos ponteiros do relógio.
- Solte primeiro o dispositivo de fixação da alavanca auxiliar. Em seguida, pode rodar a alavanca auxiliar (8) para a posição de trabalho mais confortável para si.
- Volte agora a apertar a alavanca auxiliar no sentido de rotação oposto até a alavanca auxiliar estar bem fixada.

Colocar ferramenta (fig. 2)

- Limpe a ferramenta antes de a utilizar e lubrifique ligeiramente a haste da ferramenta com massa lubrificante para brocas.
- Puxe a manga de bloqueio (1) para trás e segure-a.
- Insira a ferramenta isenta de poeira no porta-ferramentas rodando-a, até ao batente. A ferramenta bloqueia automaticamente.
- Verifique o bloqueio puxando a ferramenta.

Retirar a ferramenta (Fig. 3)

- Puxe a manga de bloqueio (1) para trás, segure-a e retire a ferramenta.

Mantenha as ferramentas de cinzelagem bem afiadas.

Atenção:

- Para cinzelar, trabalhe apenas com baixa pressão.
- A pressão excessiva sobrecarrega desnecessariamente o motor.
- Afie regularmente o cinzel e substitua-o, se necessário.

Aspiração de poeiras/aparas

As poeiras de materiais, como tintas com chumbo, alguns tipos de madeira, minérios e metais, podem ser nocivas. O contacto ou inalação de poeiras pode provocar reações alérgicas e/ou problemas respiratórios nos operadores ou nas pessoas que se encontram nas proximidades.

Certas poeiras, tais como poeiras de carvalho ou faia, são consideradas cancerígenas, especialmente em combinação com aditivos para tratamento de madeira (cromato, conservantes de madeira). Os materiais com amianto só devem ser manuseados por especialistas.

- Assegure uma boa iluminação do local de trabalho.
- É recomendado usar uma máscara respiratória com filtro de classe P2.

Respeite os regulamentos relacionados com os materiais a manusear válidos no seu país.

9. Operação

Perigo!

Para evitar perigo, a máquina só deve ser agarrada pelas duas pegas (6/8)!

Ligar: Desbloquear o interruptor de bloqueio (5) e acionar o interruptor para ligar/desligar (4), para ligar o motor.

Desligar: Soltar o interruptor para ligar/desligar (4).

10. Ligação elétrica

O motor elétrico instalado está ligado pronto a ser utilizado. A ligação corresponde às normas VDE e DIN relevantes.

A ligação à rede por parte do cliente, assim como o cabo de prolongamento utilizado, deverão corresponder a essas normas.

Cabo de ligação elétrica com defeito

Ocorrem muitas vezes danos de isolamento em cabos de ligação elétrica.

As causas para tal poderão ser:

- Pontos de pressão se os cabos forem conduzidos através de janelas ou portas
- Pontos de dobragem devido a uma fixação ou condução incorreta do cabo de ligação
- Pontos de corte devido a passagem de veículo por cima do cabo de ligação

- Danos de isolamento devido a puxar com força da tomada.
- Fissuras devido à idade do isolamento.

Tais cabos de ligação elétrica danificados não devem ser utilizados e representam perigo de vida devido aos danos no isolamento.

Inspecione regularmente os cabos de ligação elétrica quanto a danos. Durante a inspeção, certifique-se de que o cabo não está ligado à rede elétrica.

Os cabos de ligação elétrica devem corresponder às normas VDE e DIN relevantes. Utilize apenas cabos de ligação com a marcação H07RN-F

É obrigatória uma impressão da designação do tipo no cabo de ligação.

Motor de corrente alternada

- A tensão de rede deve ser de 230-240 V~.
- Os cabos de prolongamento de até 25 m de comprimento devem ter uma secção transversal de 1,5 mm quadrados.

As ligações e reparações do equipamento elétrico só devem ser executadas por um electricista.

Em caso de dúvidas, indique os seguintes dados:

- Dados da placa de características da máquina

11. Manutenção

⚠ Aviso! antes de qualquer configuração, tarefa de conservação ou de reparação, deverá retirar-se a ficha de rede da tomada!

Medidas gerais de manutenção

- Mantenha os dispositivos de segurança, as grelhas de ventilação e a estrutura do motor o mais livres possível de pó e sujidade. Limpe o aparelho com um pano limpo ou sobre-o com ar comprimido sob baixa pressão.
- Recomendamos a limpeza do aparelho imediatamente após cada utilização.
- Limpe o aparelho regularmente com um pano húmido e sabão suave. Não utilize produtos de limpeza ou solventes; estes poderão ser agressivos para com as peças de plástico do aparelho. Certifique-se de que não penetra água no interior do aparelho.
- Todos os componentes móveis devem ser novamente lubrificados em intervalos periódicos!

Lubrificação (fig. 4 + 5)

Não é necessário lubrificar esta ferramenta a cada hora ou dia, uma vez que ela dispõe de um sistema de lubrificação com massa lubrificante. No entanto, para uma vida útil mais longa da ferramenta, deve-se substituir o lubrificante a cada 40-50 horas.

1. Coloque a ferramenta em funcionamento durante alguns minutos, para a aquecer.
2. Desligue a ferramenta e retire a ficha da tomada.
3. Abra a tampa (3) com a ferramenta de manutenção (C) fornecida.
4. Remova a massa lubrificante antiga do interior e substitua-a por massa lubrificante nova (20-30 g) (não incluída no âmbito de fornecimento). (Fig. 5)
5. Feche a tampa (3).

Escovas de carvão

- Em caso de formação excessiva de faíscas, peça a um electricista para verificar as escovas de carvão. **Atenção!** As escovas de carvão só podem ser substituídas por um electricista especializado.

Informações de assistência

Deve-se ter em conta que as seguintes peças deste produto estão sujeitas a um desgaste consoante a utilização ou natural ou que as seguintes peças são necessárias como consumíveis.

Peças de desgaste*: escovas de carvão, cinzel

* Nem sempre incluído no âmbito de fornecimento!

Entre em contacto com o nosso centro de assistência para obter peças sobresselentes e acessórios. Para isso, utilize o código QR na capa.

Encomenda de peças sobresselentes

Ao encomendar peças sobresselentes (através da Hotline de Assistência), deve fornecer as seguintes informações:

- Tipo de aparelho
- Número de artigo do aparelho (pode ser consultado na embalagem ou no manual)

12. Limpeza

12.1 Limpeza

Mantenha os dispositivos de segurança, as grelhas de ventilação e a estrutura do motor o mais livres possível de pó e sujidade. Recomendamos a limpeza do aparelho imediatamente após cada utilização.

12.1.1 Limpeza exterior

- Limpe o aparelho regularmente com um pano húmido e sabão suave.
- Não utilize produtos de limpeza ou solventes. Eles poderão ser agressivos para com as peças de plástico do aparelho.
- Certifique-se de que não penetra água no interior do aparelho.

13. Armazenamento

Armazene o aparelho e os seus acessórios num local escuro, seco, ao abrigo de temperaturas negativas e fora do alcance das crianças. A temperatura ideal de armazenagem situa-se entre 5 a 30 °C.

Guarde a ferramenta elétrica apenas na embalagem original. Tape a ferramenta elétrica para proteção contra pó ou humidade.

Guarde o manual de instruções junto à ferramenta elétrica.

14. Eliminação e reciclagem

Notas relativas à embalagem



Os materiais de embalagem são recicláveis. Elimine as embalagens de modo ecológico.

Notas relativas à legislação alemã sobre aparelhos elétricos e eletrónicos (ElektroG)



Os aparelhos elétricos e eletrónicos usados não pertencem no lixo doméstico, devendo ser alvo de uma recolha ou eliminação separadas!

- As baterias e pilhas usadas que não estejam montadas de modo fixo no aparelho usado devem ser retiradas sem as destruir antes da entrega do aparelho! A sua eliminação é regulada pela legislação relativa a baterias.
- Os proprietários ou utilizadores de aparelhos elétricos e eletrónicos são legalmente obrigados a devolver os mesmos após a sua utilização.

- O utilizador final tem a responsabilidade pela eliminação dos seus dados pessoais no aparelho usado a ser eliminado!
- O símbolo do caixote do lixo riscado significa que aparelhos usados elétricos ou eletrónicos não devem ser eliminados no lixo doméstico.
- Os aparelhos usados elétricos e eletrónicos podem ser entregues sem custos nos seguintes pontos:
 - Centros de recolha ou de eliminação públicos (p. ex. depósitos municipais)
 - Pontos de venda de aparelhos elétricos (lojas físicas e online), desde que o revendedor esteja obrigado a aceitar a devolução ou a aceite de livre vontade.
 - Pode entregar sem custos até três aparelhos elétricos usados com um comprimento de até 25 centímetros ao fabricante sem que tenha de comprar um aparelho novo ou a outro centro de recolha autorizado na sua vizinhança.
 - Para se informar acerca de condições de devolução adicionais dos fabricantes e distribuidores, queira entrar em contacto com o respetivo serviço de apoio ao cliente.
- Em caso de fornecimento de um aparelho elétrico novo por parte do fabricante a um domicílio, este pode efetuar a recolha sem custos do aparelho elétrico usado a pedido do utilizador final. Para tal, entre em contacto com o serviço de apoio ao cliente do fabricante.
- Estas declarações são apenas válidas para aparelhos que sejam instalados e vendidos nos países da União Europeia e que estejam sujeitos à Diretiva Europeia 2012/19/UE. Em países fora da União Europeia, a eliminação de aparelhos usados elétricos e eletrónicos poderá estar regulada por outra legislação divergente.

15. Resolução de problemas

A seguinte tabela indica sintomas de erro e descreve resoluções, se a sua máquina não estiver a funcionar corretamente. Se não for possível localizar e eliminar o problema, entre em contacto com a sua oficina de assistência técnica.

Falha	Causa possível	Resolução
O motor não funciona	Falha no fusível de rede	Verificar fusível de rede
	Cabo de extensão com defeito	Trocar cabo de extensão
	Ligações do motor ou interruptor não funcionam	pedir a um eletricista para verificar
	Motor ou interruptor com defeito	pedir a um eletricista para verificar
	Escovas de carvão com defeito	pedir a um eletricista para verificar
Motor não tem potência para o fusível responder	Secção insuficiente do cabo de extensão	ver ligação elétrica
	Sobrecarga	Verificar ferramenta
	Defeito do sistema elétrico	pedir a um eletricista para verificar

Vysvětlení symbolů na přístroji

Symbole použité v této příručce vás mají upozornit na možná rizika. Bezpečnostní symboly a vysvětlivky, které je provádějí, musejí být přesně pochopeny. Samotné varování rizika neodstraní a nemohou nahradit správná opatření pro prevenci úrazů.

	<p>Varování - Pro snížení rizika zranění si přečtěte návod k obsluze.</p>
	<p>Používejte ochranu sluchu. Působení hluku může vést ke ztrátě sluchu.</p>
	<p>Používejte ochrannou masku proti prachu. Při zpracovávání dřeva a dalších materiálů může vznikat zdraví škodlivý prach. Nesmí být zpracováván materiál obsahující azbest!</p>
	<p>Používejte ochranné brýle. Během práce vzniklé jiskry nebo z přístroje odlétávající třísky, hobliny a prachové částice mohou způsobit ztrátu zraku.</p>
	<p>Třída ochrany II</p>
	<p>Garantovaná hladina akustického výkonu</p>
<p>⚠ Pozor!</p>	<p>Místa, která se týkají bezpečnosti, jsme v návodu k použití označili touto značkou.</p>

Obsah:
Strana:

1.	Úvod.....	77
2.	Popis přístroje (obr. 1).....	77
3.	Rozsah dodávky (obr. 1a).....	77
4.	Použití v souladu s určením	77
5.	Důležitá upozornění.....	78
6.	Technické údaje	79
7.	Rozbalení.....	80
8.	Před uvedením do provozu.....	80
9.	Obsluha.....	81
10.	Elektrické připojení	81
11.	Údržba	81
12.	Čištění.....	82
13.	Skladování	82
14.	Likvidace a recyklace	82
15.	Odstraňování poruch.....	83
16.	Prohlášení o shodě.....	187

1. Úvod

Výrobce:

Scheppach GmbH
Günzburger Straße 69
D-89335 Ichenhausen

Vážený zákazníku,

přejeme vám mnoho radosti a úspěchu při práci s novým zařízením.

Upozornění:

Výrobce tohoto zařízení neručí podle platného zákona o odpovědnosti za vady výrobku za škody, které vzniknou na tomto zařízení nebo jeho prostřednictvím v případě:

- neodborné manipulace,
- Nedodržování návodu k obsluze,
- Opravy třetí osobou, neoprávněnými odborníky
- Montáž a výměna neoriginálních náhradních dílů
- použití, které není v souladu s určením
- výpadků elektrického zařízení v případě nedodržení elektrických předpisů a ustanovení VDE 0100, DIN 57113 / VDE 0113

Mějte na paměti:

Před montáží a zprovozněním si přečtěte celý text návodu k obsluze.

Tento návod k obsluze vám má usnadnit seznámení se zařízením a jeho používání v souladu s určením.

Návod k obsluze obsahuje důležité pokyny, jak se zařízením pracovat bezpečně, odborně a ekonomicky, abyste se vyhnuli rizikům, ušetřili náklady za opravy, omezili dobu nečinnosti a zvýšili spolehlivost a životnost zařízení.

Kromě bezpečnostních ustanovení tohoto návodu k obsluze musíte bezpodmínečně dodržovat předpisy své země, které platí pro provoz zařízení.

Uchovávejte návod k obsluze u zařízení v plastovém obalu, který jej bude chránit před znečištěním a vlhkostí. Před započetím práce si jej musí každý pracovník obsluhy přečíst a pečlivě jej dodržovat.

Se zařízením smějí pracovat jen osoby, které jsou poučeny o jeho použití a informovány o nebezpečích, která jsou s ním spojena.

Dodržujte minimální požadovaný věk obsluhy.

Kromě bezpečnostních pokynů, které jsou obsaženy v tomto návodu k obsluze, a zvláštních předpisů vaší země, je při provozu konstrukčně stejných strojů zapotřebí dodržovat všeobecně uznávaná technická pravidla.

Nepřebíráme žádnou záruku za nehody nebo škody způsobené nedodržením tohoto návodu a bezpečnostních pokynů.

2. Popis přístroje (obr. 1)

1. Zajišťovací objímka
2. Ochrana proti prachu
3. Víčko
4. Za-/vypínač
5. Závěrný spínač
6. Rukojeť
7. Síťový kabel
8. Přídavný úchop

3. Rozsah dodávky (obr. 1a)

- A. Kufr
- B. Bourací kladivo
- C. Nástroj pro údržbu
- D. Uhlíkový kartáč
- E. Plochý sekáč
- F. Důlkovač

4. Použití v souladu s určením

Elektrický nástroj není vhodný pro těžké dlabací a bourací práce.

Stroj se smí používat pouze v souladu s jeho určením. Jakékoliv jiné použití je v rozporu s určením. Za škody nebo zranění všeho druhu, které vzniknou na základě použití v rozporu s určením, zodpovídá uživatel/obsluhující osoba a ne výrobce.

Respektujte prosím, že náš přístroj v souladu s určením není konstruován pro komerční, řemeslné a průmyslové použití.

Nepřebíráme zodpovědnost v případech, když se přístroj použije v komerčních, řemeslných nebo průmyslových provozech, a při srovnatelných činnostech.

5. Důležitá upozornění

Obecné bezpečnostní pokyny pro elektrické nástroje

⚠ VAROVÁNÍ Přečtěte si veškeré bezpečnostní pokyny a instrukce. Pokud opomenete dodržovat bezpečnostní pokyny a instrukce, může takové opomenutí způsobit zásah elektrickým proudem, požár a/ nebo těžká zranění.

Uchovejte si do budoucna veškeré bezpečnostní pokyny a instrukce.

Pojem „elektrický nástroj“, který je uveden v bezpečnostních pokynech, se vztahuje na elektrický nástroj (se síťovým kabelem), poháněný proudem ze sítě a na elektrický nástroj poháněný z akumulátoru (bez síťového kabelu).

Bezpečnost na pracovišti

- **Udržujte svou pracovní oblast čistou a dobře osvětlenou.** Pracovní oblasti, ve kterých je nepořádek nebo nejsou osvětlené, mohou vést k nehodám.
- **Nepracujte s tímto elektrickým nástrojem v prostředí ohroženém výbuchem, ve kterém se nacházejí hořlavé kapaliny, plyny nebo prach.** Elektrické nástroje vytvářejí jiskry, které by mohly zapálit prach nebo výpary.
- **Během používání elektrického nástroje udržujte děti a jiné osoby v patřičné vzdálenosti.** Při rozptýlení můžete ztratit kontrolu nad přístrojem.

Elektrická bezpečnost

- **Přípojná zástrčka elektrického nástroje musí být vhodná pro danou zásuvku. Zástrčka se nesmí žádným způsobem měnit. V kombinaci s uzemněnými elektrickými nástroji nepoužívejte žádné zásuvkové adaptéry.** Nezměněné zástrčky a vhodné zásuvky zmenšují riziko zasažení elektrickým proudem.
- **Zabraňte kontaktu těla s uzemněnými povrchy jako trubkami, topeními, sporáky a chladničkami.** Je-li vaše tělo uzemněné, hrozí zvýšené riziko zasažení elektrickým proudem.
- **Elektrické nástroje chraňte před deštěm a vlhkem.** Vniknutí vody do elektrického zařízení zvyšuje riziko úrazu elektrickým proudem.

- **Kabel nepoužívejte k přenášení a zavěšení elektrického nástroje, nebo k vytažení zástrčky ze zásuvky. Kabel nenechávejte v horku, v oleji, na ostrých hranách nebo u pohyblivých dílů.** Poškozené nebo zamotané kabely zvyšují riziko zasažení elektrickým proudem.
- **Používáte-li elektrický nástroj venku, používejte prodlužovací kabely vhodné i pro venkovní použití.** Používání vhodného prodlužovacího kabelu, vhodného pro venkovní použití, snižuje riziko zasažení elektrickým proudem.
- **Pokud není možno zabránit provozu elektrického nástroje ve vlhkém prostředí, používejte proudový chránič.** Použití vložky pro proudový chránič zmiňuje riziko zasažení elektrickým proudem.

Bezpečnost osob

- **Při práci s elektrickým nástrojem buďte pozorní a neustále dávejte pozor na to, co děláte a postupujte vždy s rozvahou. Nepoužívejte elektrický nástroj, jste-li unavení nebo pod vlivem drog, alkoholu nebo léků.** Okamžik nepozornosti při používání elektrického nástroje může vést k vážným zraněním.
- **Používejte osobní ochranné pracovní prostředky a vždy ochranné brýle.** Použití osobních ochranných prostředků jako je protiprachová maska, protiskluzová bezpečnostní obuv, ochranná přilba nebo ochrana sluchu podle druhu a způsobu použití elektrických nástrojů zmenšuje riziko zranění.
- **Zabraňte neúmyslnému uvedení do provozu. Než elektrický nástroj připojíte k napájení proudem a/nebo akumulátoru a než jej budete zvedat nebo nosit, ujistěte se, že je vypnutý.** Máte-li při přenášení elektrického nástroje prst na spínači nebo zapojíte-li zapnutý přístroj do zásuvky, může to způsobit nehody.
- **Před zapnutím elektrického nástroje odstraňte veškeré seřizovací nástroje nebo klíče.** Nástroj nebo klíč, který se nachází v otáčejícím se dílu nástroje, může vést ke zraněním.
- **Zabraňte nestabilnímu držení těla. Zajistěte si stabilní postoj a vždy udržujte rovnováhu.** Tak můžete elektrický nástroj v nečekaných situacích lépe udržet pod kontrolou.
- **Noste vhodný oděv. Nenoste volný oděv nebo šperky. Udržujte vlasy, oděv a rukavice v bezpečné vzdálenosti od pohyblivých se dílů.** Volný oděv, šperky nebo dlouhé vlasy mohou být zachyceny rotujícími díly.

- Jsou-li namontována zařízení na odsávání a zachycování prachu, ujistěte se, že jsou správně připojena a správně používána. Používání odsávání prachu může snížit ohrožení prachem.

Používání a manipulace s elektrickým nástrojem

- **Přístroj nepřetěžujte. Pro svou práci používejte vhodný elektrický nástroj.** S vhodným elektrickým nástrojem budete pracovat lépe a bezpečněji v udávaném rozsahu výkonu.
- **Nepoužívejte elektrický nástroj, jehož vypínač je vadný.** Elektrický nástroj, který již nelze zapnout nebo vypnout, je nebezpečný a musí být opraven.
- **Předtím než budete provádět nastavení přístroje, měnit díly příslušenství nebo odkládat přístroj, vytáhněte zástrčku ze zásuvky a/nebo vyjměte akumulátor.** Tato preventivní bezpečnostní opatření brání neúmyslnému spuštění elektrického nástroje.
- **Uchovávejte nepoužívané elektrické nástroje mimo dosah dětí. Nenechte přístroj používat osoby, které s ním nejsou seznámené nebo si nepřčetly tento návod k obsluze.** Elektrické nástroje představují nebezpečí, jsou-li používány nezkoušenými osobami.
- **O elektrické nástroje pečlivě pečujte. Kontrolujte, zda pohyblivé díly fungují bezvadně a nejsou vzpříčené, zda nejsou prasklé nebo tak poškozené, že je omezena funkčnost elektrického nástroje. Poškozené díly nechte před používáním nástroje opravit.** Příčinou mnoha nehod je špatně udržovaný elektrický nástroj.
- **Udržujte své řezné nástroje ostré a čisté.** Pečlivě udržované řezné nástroje s ostrými břity se méně přičí a lze je snadněji vést.
- **Používejte elektrický nástroj, příslušenství, nástavce atd. v souladu s instrukcemi. Zohledněte přitom pracovní podmínky a prováděnou činnost.** Používání elektrických nástrojů pro jiné než určené aplikace může vést k nebezpečným situacím.

Servis

- **Nechte svůj elektrický nástroj opravovat pouze kvalifikovaný odborný personál a pouze za použití originálních náhradních dílů.** To zajistí, aby zůstala zachována bezpečnost elektrického nástroje.

Bezpečnostní pokyny pro kladiva

- **Používejte ochranu sluchu.** Působení hluku může vést ke ztrátě sluchu.
- **Používejte přístroj s dodávanými přidávanými úchopy.** Ztráta kontroly může vést ke zraněním.
- **Držte přístroj na izolovaných madlech, když provádíte práce, při kterých vložný nástroj přijde do kontaktu se skrytými proudovými vedeními nebo s vlastním síťovým kabelem.** Kontakt s vedením pod napětím může také přivést napětí do kovových součástí přístroje a způsobit zásah elektrickým proudem.

△ VAROVÁNÍ! Tento elektrický nástroj vytváří během provozu elektromagnetické pole. Toto pole může za určitých podmínek ovlivňovat aktivní nebo pasivní zdravotní implantáty. Pro snížení rizika vážných nebo smrtelných úrazů doporučujeme osobám se zdravotními implantáty, aby se před obsluhou tohoto elektrického nástroje obrátily na svého lékaře nebo na výrobce zdravotního implantátu.

Bezpečnostní pokyny dobře uchovejte.

Zbytková rizika

I když obsluhujete tento elektrický nástroj podle předpisů, vždy hrozí zbytková rizika. Níže uvedená nebezpečí se mohou vyskytnout v souvislosti s typem konstrukce a provedením tohoto elektrického nástroje:

- Poškození plic, pokud není používána vhodná protiprašná maska.
- Poškození sluchu, pokud není používána vhodná ochrana sluchu.
- Pokud se nářadí používá delší dobu nebo není řádně ovládáno nebo udržováno, může dojít k poškození zdraví, způsobenému vibracemi rukou a paží.

6. Technické údaje

Síťové napětí	230 - 240 V~ 50 Hz
Příkon	1300 W
Rázová síla	20 J
Počet úderů	4100 bpm
Upevnění nástroje	SDS-MAX
Třída ochrany	II
Hmotnost	5,5 kg

Nebezpečí!

Hluk a vibrace

Hodnoty hluku a vibračí byly stanoveny podle EN 60745.

Hladina akustického tlaku L_{pA}	76,2 dB
Kolísavost K_{pA}	2,81 dB
Hladina akustického výkonu L_{WA}	96,2 dB
Kolísavost K_{WA}	2,81 dB

Používejte ochranu sluchu.

Působení hluku může vést ke ztrátě sluchu.

Celkové hodnoty vibračí (vektorový součet tří směrů) zjištěny podle EN 60745.

Sekáče

Hlavní madlo:

Celková hodnota vibračí $a_{h, Cheq} = 5,920 \text{ m/s}^2$
 Kolísavost $K = 1,5 \text{ m/s}^2$

Uvedená hodnota vibračních emisí byla měřena podle normovaného zkušební postupu a v závislosti na druhu a způsobu použití elektrického nástroje se může změnit a ve výjimečných případech může i překračovat uvedenou hodnotu.

Uvedenou hodnotu vibračních emisí lze použít k porovnání elektrického nástroje s jiným.

Uvedenou hodnotu vibračních emisí lze také použít k prvnímu odhadu poškození.

Omezte hlučnost a vibrace na minimum!

- Používejte pouze bezvadné přístroje.
- Pravidelně provádějte údržbu a čištění přístroje.
- Přizpůsobte svůj styl práce přístroji.
- Přístroj nepřetěžujte.
- Případně nechte přístroj přezkoušet.
- Přístroj vypněte, když se nepoužívá.
- Používejte rukavice.

7. Rozbalení

- Otevřete balení a opatrně vyjměte přístroj.
- Odstraňte materiál obalu a obalové a přepravní pojistky (pokud je jimi výrobek opatřen).
- Zkontrolujte, zda je rozsah dodávky úplný.

- Zkontrolujte přístroj a díly příslušenství, zda se při přepravě nepoškodily. V případě reklamací je třeba okamžitě uvědomit dodavatele. Pozdější reklamace nebudou uznány.
- Uchovejte obal dle možností až do uplynutí záruční doby.
- Seznamte se před použitím s přístrojem podle návodu k obsluze.
- Používejte u příslušenství a opotřebitelných a náhradních dílů pouze originální díly. Náhradní díly obdržíte u specializovaného prodejce.
- Uveďte při objednávání naše čísla výrobku a rovněž typ a rok výroby přístroje.

⚠ VAROVÁNÍ!

Přístroj a obalový materiál nejsou hračka! S plastovými sáčky, fóliemi a drobným díly si nesmějí hrát děti! Hrozí nebezpečí spolknutí těchto věcí a udušení!

8. Před uvedením do provozu

Před připojením se přesvědčte, že jsou údaje na typovém štítku shodné s údaji sítě.

Varování!

Než zahájíte nastavení přístroje, vždy vytáhněte síťovou zástrčku ze zásuvky.

Prozkoumejte detektorem vedení místo určené k použití, zda se na něm nevyskytnou skryté elektrické vedení, plynové a vodní trubky.

Přídavná rukojeť (obr. 1)

Vrtací kladivo z bezpečnostních důvodů používejte pouze s přídavnou rukojetí.

- Přídavný úchop (8) vám během používání nabízí doatečně přidržení vrtacího kladiva.
- Přístroj nesmí být z bezpečnostních důvodů používán bez přídavného úchopu (8). Přídavný úchop (8) se k vrtacímu kladivu připevní upnutím.
- Otočením úchopu proti směru chodu hodinových ručiček (v pohledu od úchopu) se uvolní upnutí.
- Otočením úchopu ve směru chodu hodinových ručiček se upnutí utáhne.
- Uvolněte nejprve upnutí přídavného úchopu. Následně můžete přídavný úchop (8) otočit do pro vás nejpohodlnější pracovní polohy.
- Nyní přídavný úchop v opačném směru otáčením opět utahujte, až bude přídavný úchop pevně sedět.

Vsazení nástroje (obr. 2)

- Nástroj před nasazením vyčistěte a stopku nástroje lehce natřete tukem na vrtáky.
- Zajišťovací objímku (1) zatáhněte dozadu a podržte ji.
- Zasuňte nástroj očištěný od prachu s otáčením do upevnění nástroje až na doraz. Nástroj se zajistí sám.
- Zkontrolujte blokování zatažením za nástroj.

Vyjmutí nástroje (obr. 3)

- Zajišťovací objímku (1) zatáhněte dozadu, podržte ji a vyjměte nástroj.

Zajistěte, aby dlabací nástroje byly vždy správně ostré.

Pozor:

- Při sekání pracujte pouze s malým tlakem.
- Příliš velký tlak zbytečně zatěžuje motor.
- Dláto vždy včas naostřete a v případě potřeby vyměňte.

Odsávání prachu/třísek

Prachy z materiálů jako nátěry s obsahem olova, některé druhy dřeva, minerály a kov mohou být zdraví škodlivé. Kontakt nebo vdechnutí prachu může vyvolat alergické

reakce a/nebo onemocnění dýchacích cest uživatele nebo osob zdržujících se v blízkosti.

Určité prachy jako prach z buku nebo dubu jsou považovány za karcinogenní, zvláště ve spojení s dalšími látkami na zpracování dřeva (chromát, ochranné prostředky na dřevo). Materiál s obsahem azbestu smí zpracovávat pouze odborníci.

- Postarejte se o dobré větrání pracoviště.
- Doporučuje se nosit masku na ochranu dýchacích cest filtrační třídy P2.

Dodržujte předpisy pro obrábění materiálů platné ve vaší zemi.

9. Obsluha

Nebezpečí!

Aby se zabránilo ohrožení, smí se stroj držet pouze za obě rukojeti (6/8)!

Zapnutí: Odjistěte závěrný spínač (5) a stiskněte spínač pro zapnutí/vypnutí (4) pro zapnutí motoru.

Vypnutí: Uvolněte spínač pro zapnutí/vypnutí (4).

10. Elektrické připojení

Instalovaný elektromotor je připojen v provozuschopném stavu. Přípojka musí odpovídat příslušným předpisům VDE a DIN.

Těmto předpisům musí odpovídat síťová přípojka zákazníka i použité prodlužovací kabely.

Vadný elektrický přívodní kabel

U elektrických přívodních kabelů často dochází k poškození izolace.

Jeho příčinami mohou být:

- Smáčknutá místa, je-li přívodní kabel veden oknem nebo štěrbinou ve dveřích
- Prohnutí kvůli nevhodnému upevnění nebo vedení přívodního kabelu
- Zlomení kvůli přejíždění přes přívodní kabel
- Poškození izolace kvůli vytržení z elektrické zásuvky ve stěně.
- Praskliny v důsledku stárnutí izolace.

Tyto vadné elektrické přívodní kabely nesmí být používány a kvůli poškození izolace jsou životu nebezpečné. Pravidelně kontrolujte, zda elektrické přívodní kabely nejsou poškozeny. Dávejte pozor, aby nebyl přívodní kabel při kontrole připojen do elektrické sítě.

Elektrické přívodní kabely musí odpovídat příslušným předpisům VDE a DIN. Používejte pouze přípojná vedení s označením H07RN-F

Uvedení typového označení na přívodním kabelu je povinné.

Motor na střídavý proud

- Síťové napětí musí činit 230-240 V~.
- Prodlužovací vedení do délky 25 m musí mít průřez 1,5 čtverečního milimetru.

Připojení a opravy elektrické výbavy smí provádět pouze kvalifikovaný elektrikář.

Při zpětných dotazech uvádějte prosím tyto údaje:

- Údaje z typového štítku stroje

11. Údržba

⚠ Varování! Před každým nastavením, údržbou nebo opravou vytáhněte síťovou zástrčku!

Všeobecná opatření údržby

- Udržujte ochranná zařízení, větrací štěrby a plášť motoru pokud možno bez prachu a nečistot. Otfete přístroj čistým hadrem nebo jej ofoukněte stlačeným vzduchem s nízkým tlakem.
- Doporučujeme přístroj vyčistit ihned po každém použití.
- Čistěte přístroj pravidelně vlhkým hadrem a trochou tekutého mýdla. Nepoužívejte žádné čisticí prostředky nebo rozpouštědla; mohly by poškodit plastové díly přístroje. Dbejte na to, aby se dovnitř přístroje nemohla dostat žádná voda.
- Všechny pohyblivé součásti je nutno v pravidelných intervalech promazávat!

Mazání (obr. 4 + 5)

Tento nástroj se nemusí každou hodinu nebo denně promazávat, neboť je vybaven mazacím systémem pro mazání tukem. Pro delší životnost nástroje se však musí mazivo po 40-50 hodinách vyměnit.

1. Uvedte nástroj na několik minut do provozu, aby se nástroj ohřál.
2. Vypněte nástroj a vytáhněte zástrčku.
3. Otevřete víčko (3) pomocí dodaného nástroje pro údržbu (C).
4. Vyčtete uvnitř starý tuk a vyměňte jej za nový tuk (20-30 g) (není obsažen v rozsahu dodávky). (Obr. 5)
5. Následně víčko (3) zavřete.

Uhlíkový kartáč

- Při nadměrné tvorbě jisker nechte zkontrolovat uhlíkové kartáče odborným elektrikářem. Pozor! Výměnu uhlíkových kartáčů smí provádět pouze kvalifikovaný elektrikář.

Servisní informace

Je nutno dbát na to, že v případě tohoto výrobku následující díly podléhají opotřebení, které je dáno používáním nebo se tak děje přirozeně, příp. že na následující díly je pohlíženo jako na spotřební materiál. Opotřebitelné díly*: Uhlíkové kartáčky, dláto

* není nutně zahrnuto v obsahu dodávky!

Náhradní díly a příslušenství obdržíte v našem servisním středisku. Naskenujte k tomu QR kód na titulní straně.

Objednávání náhradních dílů

Při objednávání náhradních dílů (přes servisní hotline) je nutné uvést tyto údaje:

- Typ přístroje
- Číslo výrobku přístroje (je uvedeno na obalu, popř. v návodu)

12. Čištění

12.1 Čištění

Udržujte ochranná zařízení, větrací štěrby a plášť motoru pokud možno bez prachu a nečistot. Doporučujeme přístroj vyčistit hned po každém použití.

12.1.1 Čištění zevní

- Čistěte přístroj pravidelně vlhkým hadrem a trochou tekutého mýdla.
- Nepoužívejte žádná čistidla a rozpouštědla. Ta by mohla poškodit plastové díly přístroje.
- Dbejte na to, aby se dovnitř přístroje nemohla dostat žádná voda.

13. Skladování

Uložte přístroj a jeho příslušenství na tmavém, suchém místě, chráněném před mrazem a nedostupném pro děti. Optimální skladovací teplota se pohybuje mezi 5 a 30°C.

Elektrický přístroj uchovávejte v originálním obalu. Elektrický přístroj zakryjte, aby byl chráněn před prachem nebo vlhkem. Návod k obsluze uložte u přístroje.

14. Likvidace a recyklace

Upozornění k obalu



Balící materiály jsou recyklovatelné. Obaly prosím likvidujte způsobem šetrným k životnímu prostředí.

Upozornění k zákonu o elektrických a elektronických zařízeních (ElektroG)



Odpadní elektrická a elektronická zařízení nepatří do domovního odpadu, ale musí se sbírat a likvidovat odděleně!

- Staré baterie nebo akumulátory, které nejsou napevno zabudované ve starém přístroji, musí být před odevzdáním bez poškození vyjmuty! Jejich likvidaci upravuje zákon o bateriích.

- Majitelé nebo uživatelé elektrických a elektronických zařízení jsou ze zákona povinni je po použití vrátit.
- Koncový uživatel je zodpovědný za vymazání svých osobních údajů ze starého zařízení určeného k likvidaci!
- Symbol přeškrtnuté popelnice znamená, že se odpadní elektrická a elektronická zařízení nesmí likvidovat společně s domovním odpadem.
- Elektrická a elektronická zařízení můžete bezplatně odevzdat na následujících místech:
 - Veřejné skládky nebo sběrná místa odpadů (např. obecní stavební dvory)
 - Prodejní místa elektrospotřebičů (stacionární a online), pokud jsou obchodníci povinni je odebírat nebo to nabízejí dobrovolně.
 - Až tři kusy elektroodpadu od jednoho typu spotřebiče s délkou hrany maximálně 25 cm lze bezplatně vrátit výrobci, aniž by bylo nutné předtím zakoupit nový spotřebič od výrobce nebo jej odevzdat na jiném autorizovaném sběrném místě ve vašem okolí.
- Pro další doplňující podmínky zpětného odběru výrobců a distributorů se obraťte na příslušný zákaznický servis.
- V případě, že výrobce dodá nový elektrospotřebič do soukromé domácnosti, může na žádost koncového uživatele zajistit bezplatný sběr elektroodpadu. Za tímto účelem kontaktujte zákaznický servis výrobce.
- Tato prohlášení se vztahují pouze na přístroje instalované a prodávané v zemích Evropské unie a podléhající evropské směrnici 2012/19/EU. V zemích mimo Evropskou unii mohou pro likvidaci elektroodpadu platit jiné předpisy.







15. Odstraňování poruch

Následující tabulka zobrazuje známky chyb a popisuje, jak lze provést nápravu, pokud váš stroj nepracuje správně. Pokud nemůžete problém takto lokalizovat a odstranit, obraťte se na svou servisní dílnu.

Porucha	Možná příčina	Řešení
Motor se nerozběhne	Výpadek síťové pojistky	Zkontrolujte síťovou pojistku
	Prodlužovací vedení je vadné	Vyměnit prodlužovacího vedení
	Připojky na motoru nebo spínači nejsou v pořádku	nechat zkontrolovat kvalifikovaným elektrikářem
	Motor nebo spínač je vadný	nechat zkontrolovat kvalifikovaným elektrikářem
	Uhlíkové kartáčky vadné	nechat zkontrolovat kvalifikovaným elektrikářem
Motor nepodává výkon, vypadá pojistka	Průřez prodlužovacího vedení není dostatečný	viz Elektrické připojení
	Přetížení	Zkontrolovat nástroj
	Závada elektrického systému	nechat zkontrolovat kvalifikovaným elektrikářem

Vysvetlenie symbolov na prístroji

Použitie symbolov v tejto príručke má upriamiť vašu pozornosť na možné riziká. Bezpečnostné symboly a vysvetlenia, ktoré ich sprevádzajú, musia byť presne pochopené. Výstrahy samotné neodstraňujú riziká a nemôžu nahradiť správne opatrenia na zabránenie nehodám.

	<p>Varovanie - Prečítajte si návod na obsluhu, aby ste znížili riziko poranenia.</p>
	<p>Noste ochranu sluchu. Vplyv hluku môže spôsobiť stratu sluchu.</p>
	<p>Noste ochrannú masku proti prachu. Pri opracovávaní dreva a iných materiálov môže vzniknúť zdraviu škodlivý prach. Materiál obsahujúci azbest sa nesmie opracovávať!</p>
	<p>Noste ochranné okuliare. Počas práce vznikajú iskry alebo z prístroja odletujú triesky, piliny a prach, ktoré môžu zapríčiniť stratu zraku.</p>
	<p>Trieda ochrany II</p>
	<p>Zaručená hladina akustického výkonu</p>
<p>⚠ Pozor!</p>	<p>V tomto návode na obsluhu sme miesta, ktoré sa týkajú vašej bezpečnosti, označili týmto znakom.</p>

Obsah:	Strana:
1. Úvod.....	86
2. Popis prístroja (obr. 1).....	86
3. Rozsah dodávky (obr. 1a).....	86
4. Použitie v súlade s určením.....	86
5. Dôležité upozornenia.....	87
6. Technické údaje.....	88
7. Vybalenie.....	89
8. Pred uvedením do prevádzky.....	89
9. Obsluha.....	90
10. Elektrická prípojka.....	90
11. Údržba.....	90
12. Čistenie.....	91
13. Skladovanie.....	91
14. Likvidácia a opätovné zhodnotenie.....	91
15. Odstraňovanie porúch.....	92
16. Vyhlásenie o zhode.....	187

1. Úvod

Výrobca:

Scheppach GmbH
Günzburger Straße 69
D-89335 Ichenhausen

Vážený zákazník,

Želáme Vám veľa zábavy a úspechov pri práci s Vaším novým prístrojom.

Upozornenie:

Výrobca tohto prístroja neručí podľa platného zákona o ručení za výrobok za škody, ktoré vzniknú na tomto prístroji alebo budú spôsobené týmto prístrojom pri:

- neodbornej manipulácii,
- Nedodržiavanie návodu na obsluhu
- Opravy tretími stranami, nie autorizovanými odborníkmi
- Montáž a výmena neoriginálnych náhradných dielov
- použitie v rozpore s určením
- Výpadky elektrického zariadenia pri nedodržiavaní elektrických predpisov a ustanovení VDE 0100, DIN 57113 / VDE 0113

Dozdržiaavajte:

Pred montážou a uvedením do prevádzky si prečítajte celý text návodu na obsluhu.

Návod na obsluhu vám má uľahčiť, aby ste sa oboznámili s prístrojom a používali ho v súlade s jeho určenými možnosťami použitia.

Návod na obsluhu obsahuje dôležité pokyny, ako s prístrojom bezpečne, odborne a hospodárne pracovať a ako zabráňte nebezpečenstvám, ušetríte náklady na opravy, znížite časy prestojov a zvýšite spoľahlivosť a životnosť príslušenstva.

Okrem bezpečnostných ustanovení tohto návodu na obsluhu musíte bezpodmienečne dozdržiavať predpisy svojej krajiny platné pre prevádzku prístroja.

Návod na obsluhu uschovajte pri prístroji a v plastovom obale, aby bol chránený pred špinou a vlhkosťou. Všetci obsluhujúci pracovníci si ho musia pred začiatkom práce prečítať a starostlivo ho dozdržiavať.

Na prístroji môžu pracovať len osoby, ktoré boli poučené o používaní prístroja a boli informované o nebezpečenstvách, ktoré sú s tým spojené.

Treba dozdržiavať požadovaný minimálny vek.

Okrem bezpečnostných upozornení obsiahnutých v tomto návode na obsluhu a osobitných predpisov vašej krajiny treba rešpektovať všeobecne uznávané technické pravidlá pre prevádzku konštrukčne rovnakých strojov.

Nepreberáme zodpovednosť za žiadne nehody ani škody, ku ktorým dôjde v dôsledku nedodržania tohto návodu a bezpečnostných upozornení.

2. Popis prístroja (obr. 1)

1. Blokované puzdro
2. Ochrana proti prachu
3. Veko
4. Zapínač/vypínač
5. Blokovací spínač
6. Rukoväť
7. Sieťový kábel
8. Prídavná rukoväť

3. Rozsah dodávky (obr. 1a)

- A. Kufřík
- B. Búracie kladivo
- C. Údržbový nástroj
- D. Uhlíkové keyy
- E. Plochý sekáč
- F. Špicatý sekáč

4. Použitie v súlade s určením

Elektrické náradie je určené na ťažké práce so sekáčom a búracie práce.

Stroj sa môže používať iba v súlade so svojim určením. Každé iné použitie presahujúce určenie je považované za používanie v rozpore s určením. Za škody z neho vzniknuté alebo poranenia akéhokoľvek druhu ručí používateľ/obsluha a nie výrobca.

Dbajte, prosím, na to, že naše prístroje neboli v súlade s určením skonštruované na komerčné, remeselné ani priemyselné použitie.

Ak sa prístroj používa v komerčných, remeselných alebo priemyselných podnikoch, ako aj na podobné činnosti, nepreberáme žiadnu záruku.

5. Dôležité upozornenia

Všeobecné bezpečnostné upozornenia pre elektrické náradie

⚠ **VAROVANIE** Prečítajte si všetky bezpečnostné upozornenia a pokyny. Zanedbania pri dodržiavaní bezpečnostných upozornení a pokynov môžu spôsobiť zásah elektrickým prúdom, požiar a/alebo ťažké poranenia!

Všetky bezpečnostné upozornenia a pokyny uschovajte pre prípad neskoršieho použitia.

Pojem „elektrické náradie“ použitý v bezpečnostných pokynoch sa vzťahuje na elektrické náradie napájané zo siete (so sieťovým káblom) alebo na elektrické náradie poháňané z akumulátora (bez sieťového kábla).

Bezpečnosť pracoviska

- **Pracovný priestor udržiavajte čistý a dobre osvetlený.** Neporiadok a neosvetlené pracovné priestory môžu viesť k úrazom.
- **S elektrickým náradím nepracujte v prostredí ohrozenom výbuchom, v ktorom sa nachádzajú horľavé kvapaliny, plyny alebo prach.** Elektrické prístroje vytvárajú iskry, ktoré môžu zapáliť prach alebo výpary.
- **Deti a iné osoby držte v dostatočnej vzdialenosti od elektrického prístroja počas jeho používania.** Pri nepozornosti môžete stratiť kontrolu nad prístrojom.

Elektrická bezpečnosť

- **Pripojovacia zástrčka elektrického prístroja musí pasovať do zásuvky.** Zástrčka sa nesmie nijako upravovať. Nepoužívajte adaptérové zástrčky spolu s uzemnenými elektrickými prístrojmi. Neupravované zástrčky a vhodné zásuvky znižujú riziko zásahu elektrickým prúdom.
- **Vyhýbajte sa telesnému kontaktu s uzemnenými povrchmi, ako napr. rúr, kúrení, sporákov a chladničiek.** Keď je vaše telo uzemnené, hrozí zvýšené riziko zásahu elektrickým prúdom.
- **Chráňte elektrické prístroje pred dažďom alebo vlhkosťou.** Vniknutie vody do elektrického prístroja zvyšuje riziko zásahu elektrickým prúdom.

- **Nepoužívajte kábel na nosenie či zavesenie elektrického prístroja, ani na vytiahnutie zástrčky zo zásuvky.** Kábel chráňte pred vysokými teplotami, olejom, ostrými hranami alebo pohybujúcimi sa časťami prístroja. Poškodené alebo zamotané káble zvyšujú riziko zásahu elektrickým prúdom.
- **Ak s elektrickým prístrojom pracujete vonku, používajte iba predĺžovacie káble, ktoré sú vhodné aj pre exteriér.** Použitie predĺžovacieho kábla vhodného pre vonkajšie priestory znižuje riziko zásahu elektrickým prúdom.
- **Ak je nevyhnutná prevádzka elektrického prístroja vo vlhkom prostredí, použite ochranný vypínač proti chybnému prúdu.** Používanie ochranného vypínača proti chybnému prúdu znižuje riziko zásahu elektrickým prúdom.

Bezpečnosť osôb

- **Buďte pozorní, dávajte pozor na to, čo robíte, a s elektrickým náradím pracujte rozumne.** Elektrické náradie nepoužívajte, ak ste unavení alebo ste pod vplyvom drog, alkoholu či liekov. Jediná chvíľka nepozornosti pri používaní elektrického prístroja môže viesť k závažným poraneniam.
- **Noste osobné ochranné vybavenie a vždy používajte ochranné okuliare.** Nosenie osobného ochranného výstroja, ako je protiprachová maska, protišmyková bezpečnostná obuv, ochranná prilba či ochrana sluchu, znižuje v závislosti od typu elektrického prístroja a jeho použitia riziko poranení.
- **Zabráňte neúmyselnému uvedeniu do prevádzky.** Pred zdvihnutím alebo nosením sa uistite, že je elektrické náradie vypnuté, predtým ako ho pripojíte k napájaniu prúdom a/alebo ku akumulátoru. Ak máte pri nosení elektrického náradia prst na spínači alebo prístroj pripojíte k napájaniu prúdom, môže to viesť k úrazom.
- **Pred zapnutím elektrického náradia odstráňte nastavovacie nástroje alebo skrutkovače.** Nástroj alebo kľúč, ktorý sa nachádza v otáčajúcej sa časti prístroja, môže viesť k poraneniam.
- **Vyhýbajte sa abnormálnemu držaniu tela.** Zaisťte si bezpečný postoj a vždy udržiavajte rovnováhu. Vďaka tomu budete môcť elektrické náradie lepšie kontrolovať pri neočakávaných situáciách.
- **Noste vhodný odev.** Nenoste voľný odev ani šperky. Vlasy, odev a rukavice držte mimo dosahu pohybujúcich sa dielov. Voľný odev, šperky či dlhé vlasy môžu zachytiť pohybujúce sa časti.

- **Ak sa dajú namontovať zariadenia na odsávanie a zachytávanie prachu, uistite sa, že sú pripojené a správne sa používajú.** Použitie zariadenia na odsávanie prachu znižuje riziká spôsobené prachom.

Používanie a ošetrovanie elektrického prístroja

- **Prístroj nepreťažujte. Pri práci používajte elektrické náradie určené na daný účel.** Je lepšie a bezpečnejšie pracovať s vhodným elektrickým náradím v udávanom rozsahu výkonu.
- **Nepoužívajte elektrické náradie s chybným spínačom.** Elektrické náradie, ktoré sa nedá zapnúť alebo vypnúť, je nebezpečné a musí sa opraviť.
- **Pred nastavením prístroja, výmenou dielov príslušenstva alebo odložením prístroja vytiahnite zástrčku zo zásuvky a/alebo odoberte akumulátor.** Toto bezpečnostné opatrenie zabráni neúmyselnému spusteniu elektrického prístroja.
- **Nepoužívané elektrické náradie uchovávajte mimo dosahu detí. Tento prístroj nedovoľte používať osobám, ktoré s ním nie sú oboznámené alebo si neprečítali tieto pokyny.** Elektrické náradie je nebezpečné, ak ho používajú neskúsené osoby.
- **O elektrické náradie sa svedomito starajte. Skontrolujte, či pohyblivé časti bezchybne fungujú a nie sú zablokované a či sú zlomené alebo natoľko poškodené diely, že by sa mohla negatívne ovplyvniť funkcia elektrického prístroja. Pred použitím prístroja nechajte poškodené diely opraviť.** Príčinou mnohých úrazov je nesprávna údržba elektrických prístrojov.
- **Rezné nástroje udržiavajte ostré a čisté.** Starostlivo udržiavané rezné nástroje s ostrými reznými hranami sa menej zasekávajú a ľahšie sa vedú.
- **Používajte elektrické náradie, príslušenstvo, vložené nástroje atď. podľa týchto pokynov. Zohľadnite pritom pracovné podmienky a vykonávanú činnosť.** Používanie elektrického náradia na iné ako predpísané používania môže viesť k nebezpečným situáciám.

Servis

- **Vaše elektrické náradie nechajte opravovať len kvalifikovaným odborným personálom a len s originálnymi náhradnými dielmi.** Tým sa zabezpečí zachovanie bezpečnosti elektrického prístroja.

Bezpečnostné upozornenia pre kladivá

- **Noste ochranu sluchu.** Vplyv hluku môže spôsobiť stratu sluchu.

- **Používajte prídavné rukoväti dodané s prístrojom.** Strata kontroly môže viesť k poraneniam.
- **Prístroj držte len za izolované plochy rukoväte, ak vykonávate práce, pri ktorých by nasadzovací nástroj mohol naraziť na skryté elektrické vedenie alebo na vlastný sieťový kábel.** Pri kontakte s vedením, ktoré je pod napätím, sa môžu pod napätie dostať aj kovové časti prístroja, čo vedie k zásahu elektrickým prúdom.

⚠ VÝSTRAHA! Tento elektrický prístroj vytvára počas prevádzky elektromagnetické pole. Toto pole môže za určitých okolností ovplyvniť aktívne alebo pasívne implantáty. Na zníženie nebezpečenstva závažných alebo smrteľných poranení odporúčame osobám s implantátmi prekonzultovať situáciu so svojím lekárom a výrobcom implantátu ešte predtým, ako začnú obsluhovať elektrický prístroj.

Bezpečnostné upozornenia si dobre uschovajte.

Zvyškové riziká

Aj keď tento elektrický nástroj používate podľa predpisov, vždy existujú zostatkové riziká. V súvislosti s konštrukciou a vyhotovením tohto elektrického prístroja sa môžu vyskytnúť nasledujúce nebezpečenstvá:

- Poškodenia pľúc, ak sa nepoužíva žiadna vhodná ochranná maska proti prachu.
- Poškodenia sluchu, ak sa nepoužíva vhodná ochrana sluchu.
- Poškodenia zdravia, ktoré vznikajú na základe vibrácií ruky – ramena, ak sa prístroj používa dlhší čas alebo ak sa obsluhuje v rozpore s určením, alebo sa vykonáva údržba v rozpore s predpismi.

6. Technické údaje

Sieťové napätie	230 – 240 V~ 50 Hz
Príkion	1300 W
Sila úderu	20 joulov
Počet úderov	4100 bpm
Uchytenie nástroja	SDS-MAX
Trieda ochrany	II
Hmotnosť	5,5 kg

Nebezpečenstvo!

Hluk a vibrácie

Hodnoty hluku a vibrácií boli stanovené v súlade s normou EN 60745.

Hladina akustického tlaku L_{pA}	76,2 dB
Neistota K_{pA}	2,81 dB
Hladina akustického výkonu L_{WA}	96,2 dB
Neistota K_{WA}	2,81 dB

Noste ochranu sluchu.

Vplyv hluku môže spôsobiť stratu sluchu.

Celkové hodnoty vibrácií (vektorový súčet troch smerov) stanovené podľa normy EN 60745.

Sekáče

Hlavná rukoväť:

Hodnota emisií vibrácií $a_{h, Cheq} = 5,920 \text{ m/s}^2$
 Neistota $K = 1,5 \text{ m/s}^2$

Uvedená hodnota emisií vibrácií bola nameraná podľa normovanej skúšobnej metódy a môže sa, v závislosti spôsobu, ktorým sa elektrický prístroj použije, zmeniť a vo výnimočných prípadoch sa môže nachádzať nad uvedenou hodnotou.

Uvedená hodnota emisií vibrácií sa môže použiť na porovnanie elektrického náradia s iným elektrickým náradím.

Uvedená hodnota emisií vibrácií sa môže použiť aj na úvodné posúdenie ovplyvnenia.

Vznik hluku a vibrácií obmedzte na minimum!

- Používajte iba bezchybné stroje.
- Prístroj pravidelne čistite a vykonávajte jeho údržbu.
- Váš spôsob práce prispôbte prístroju.
- Prístroj nepreťažujte.
- Prístroj nechajte v prípade potreby prekontrolovať.
- Ak sa prístroj nepoužíva, vypnite ho.
- Noste rukavice.

7. Vybalenie

- Otvorte obal a opatrne vyberte prístroj.
- Odstráňte baliaci materiál, ako aj obalové a prepravné poistky (ak sú použité).
- Skontrolujte, či je rozsah dodávky kompletný.

- Prístroj a diely príslušenstva skontrolujte ohľadom poškodení spôsobených prepravou. V prípade reklamácií ihneď informujte dodávateľa. Neskoršie reklamácie nebudú uznané.
- Obal podľa možnosti uschovajte až do uplynutia záručnej doby.
- Pred použitím sa oboznámte s prístrojom na základe návodu na obsluhu.
- Pri príslušenstve, ako aj pri dieloch podliehajúcich opotrebovaniu a náhradných dieloch používajte iba originálne diely. Náhradné diely získate u svojho špecializovaného predajcu.
- Pri objednávkach uvádzajte naše čísla výrobkov, ako aj typ a rok výroby prístroja.

⚠ VÝSTRAHA!

Prístroj a baliaci materiál nie sú hračkami pre deti! Deti sa nesmú hrať s plastovými vreckami, fóliami a malými dielmi! Existuje nebezpečenstvo prehltnutia a zadusení!

8. Pred uvedením do prevádzky

Pred pripojením sa presvedčte, či sa údaje na typovom štítku zhodujú s parametrami elektrickej siete.

Varovanie!

Pred vykonaním nastavení na prístroji vždy najprv vytiahnite sieťovú zástrčku.

Pomocou prístroja na hľadanie vedení preskúmajte miesto nasadenia, či tam nie sú zakryté elektrické vedenia, plynové a vodovodné rúry.

Pridavná rukoväť (obr. 1)

Z bezpečnostných dôvodov používajte vrtacie kladivo len s prídavnou rukoväťou.

- Prídavná rukoväť (8) vám počas používania vrtacieho kladiva poskytuje dodatočnú oporu.
- Z bezpečnostných dôvodov sa prístroj nesmie používať bez prídavnej rukoväti (8). Prídavná rukoväť (8) sa na vrtacie kladivo upevňuje upnutím.
- Otáčaním rukoväti proti smeru hodinových ručičiek (z pohľadu rukoväti) sa upnutie uvoľní.
- Otáčaním rukoväti v smere hodinových ručičiek sa upnutie utiahne.
- Najskôr uvoľnite upnutie prídavnej rukoväti. Následne môžete prídavnú rukoväť (8) naklopiť do pracovnej polohy, ktorá je pre vás najpríjemnejšia.

- Prídavnú rukoväť teraz krúťte do opačného smeru otáčania, kým nebude pevne utiahnutá.

Vloženie nástroja (obr. 2)

- Nástroj pred vložením vyčistíte a stopku nástroja zľahka namažte tukom na vŕtanie.
- Blokovacie puzdro (1) stiahnite a pevne držte.
- Zasuňte bezprachový nástroj jeho otáčaním do uchytenia nástroja až na doraz. Nástroj sa zablokuje sám.
- Skontrolujte blokovanie ťahaním za nástroj.

Odobratie nástroja (obr. 3)

- Blokovacie puzdro (1) stiahnite, pevne držte a odoberte nástroj.

Sekacie nástroje udržiavajte vždy riadne ostré.

Pozor:

- Pri sekaní pracujte len s malým tlakom.
- Príliš silný tlak zbytočne zaťažuje motor.
- Sekáč včas naostríte a v prípade potreby vymeňte.

Odsávanie prachu/triesok

Prachy z materiálov, ako olovnatý náter, niektoré druhy dreva, minerály a kov môžu byť zdraviu škodlivé. Dotýkanie sa alebo vdýchnutie týchto prachov môže vyvolať alergické

reakcie a/alebo ochorenia dýchacích ciest používateľa alebo osôb, ktoré sa nachádzajú v blízkosti.

Určité prachy, ako prach z duba alebo buka patria medzi rakovinotvorné, obzvlášť v spojení s prídavnými látkami na ošetrovanie dreva (chromitan, ochranné prostriedky na drevo). Materiál obsahujúci azbest môžu spracovávať len odborníci.

- Postarajte sa o dobré vetranie pracoviska.
- Odporúčame nosenie ochrannej dýchacej masky s triedou filtra P2.

Dodržiavajte predpisy týkajúce sa spracovania materiálov, ktoré sú platné vo vašej krajine.

9. Obsluha

Nebezpečenstvo!

Aby sa predišlo ohrozeniu, stroj sa smie držať len za obidve rukoväti (6/8)!

Zapnutie: Odblokujte blokovací spínač (5) a stlačte zapínač/vypínač (4), aby ste zapli motor.

Vypnutie: pustíte zapínač/vypínač (4).

10. Elektrická prípojka

Nainštalovaný elektromotor je pripojený a pripravený na prevádzku. Pripojenie zodpovedá príslušným ustanoveniam VDE a DIN.

Sieťová prípojka na strane zákazníka, ako aj predĺžovacie vedenie musia zodpovedať týmto predpisom.

Poškodené elektrické prípojné vedenie

Na elektrických prípojných vedeniach často vznikajú škody na izolácii.

Príčinami môžu byť:

- Stlačené miesta, keď sa prípojné vedenia vedú cez okno alebo medzeru medzi dverami
- Zalomené miesta v dôsledku neodborného upevnenia alebo vedenia prípojného vedenia
- Rozrezané miesta vzniknuté pri prejazde cez prípojné vedenie
- Škody na izolácii pri vytrhnutí zo zásuvky v stene.
- Trhliny pri zostarnutí izolácie.

Takéto poškodené elektrické prípojné vedenia sa nesmú používať a z dôvodu poškodenia izolácie sú životne nebezpečné.

Elektrické prípojné vedenia pravidelne kontrolujte ohľadne poškodení. Dávajte pozor na to, aby pri kontrole prípojného vedenia nebolo vedenie pripojené k elektrickej sieti.

Elektrické prípojné vedenia musia zodpovedať príslušným ustanoveniam VDE a DIN. Používajte iba prípojné vedenia s označením H07RN-F

Vytlačenie označenia typu na prípojnom kábli je predpis.

Motor na striedavý prúd

- Sieťové napätie musí predstavovať 230 – 240 V~.
- Predĺžovacie vedenia do dĺžky 25 m musia vykazovať prierez 1,5 mm².

Prípojky a opravy elektrického vybavenia smie vykonať len kvalifikovaný elektrikár.

V prípade otázok uveďte, prosím, nasledujúce údaje:

- Údaje z typového štítku stroja

11. Údržba

⚠ Varovanie! Pred každým nastavením, údržbou alebo opravou vyťahnite sieťovú zástrčku!

Všeobecné údržbové opatrenia

- Ochranné zariadenia, vzduchové štrbiny a teleso motora udržiavajte podľa možností bez prachu a nečistôt. Zariadenie vydrhnite čistou handričkou alebo vyfúkajte stlačeným vzduchom pri nízkom tlaku.
- Prístroj odporúčame čistiť bezprostredne po každom použití.

Stroj pravidelne čistite vlhkou handričkou a malým množstvom mazľavého mydla. Nepoužívajte čistiace prostriedky ani rozpúšťadlá, mohli by poškodiť plastové diely prístroja. Dbajte na to, aby sa do vnútra stroja nedostala žiadna voda.

- Všetky pohyblivé časti sa musia v pravidelných intervaloch dodatočne namazať!

Mazanie (obr. 4 + 5)

Tento nástroj sa nemusí mazať každú hodinu alebo každý deň, pretože je vybavený mazacím systémom. Pre dlhšiu životnosť nástroja sa musí mazivo meniť po 40 – 50 hodinách.

1. Uveďte nástroj do prevádzky na niekoľko minút, aby sa zahrial.
2. Vypnite nástroj a vytiahnite zástrčku.
3. Otvorte veko (3) pomocou dodaného údržbového nástroja (C).
4. Vypláchnite staré mazivo vo vnútri a nahraďte ho novým mazivom (20 – 30 g) (nie je v rozsahu dodávky). (Obr. 5)
5. Následne veko (3) zatvorte.

Uhlíkové kefy

- Pri nadmernom iskrení zabezpečte, aby elektrikár skontroloval uhlíkové kefy. Pozor! Uhlíkové kefy smie vymieňať len elektrikár.

Servisné informácie

Je potrebné dbať na to, že pri tomto produkte podliehajú nasledujúce diely použitiu primeranému alebo prirodzenému opotrebovaniu, resp. nasledujúce diely sú potrebné ako spotrebné materiály. Diely podliehajúce opotrebovaniu*: uhlíkové kefy; sekač

* nie je nutne obsiahnuté v rozsahu dodávky!

Náhradné diely a príslušenstvo získate v našom servisnom centre. Za týmto účelom naskenujte QR kód na titulnej strane.

Objednávanie náhradných dielov

Pri objednávaní náhradných dielov (prostredníctvom servisnej hotline) je potrebné uviesť nasledovné údaje:

- Typ prístroja
- Číslo položky daného prístroja (nájdete na obale, resp. v návode)

12. Čistenie

12.1 Čistenie

Ochranné zariadenia, vzduchové štrbiny a teleso motora udržiavajte podľa možností bez prachu a nečistôt. Odporúčame prístroj vyčistiť hneď po každom použití.

12.1.1 Čistenie zvonku

- Stroj pravidelne čistite vlhkou handričkou a malým množstvom mazľavého mydla.
- Nepoužívajte čistiace prostriedky ani rozpúšťadlá. Tieto môžu poškodzovať plastové diely prístroja.
- Dbajte na to, aby sa do vnútra stroja nedostala žiadna voda.

13. Skladovanie

Prístroj a jeho príslušenstvo skladujte na tmavom, suchom a nezamrzajúcom mieste neprístupnom pre deti. Optimálna skladovacia teplota sa nachádza medzi 5 a 30 °C.

Elektrický prístroj skladujte v originálnom obale.

Elektrický prístroj zakryte, aby ste ho chránili pred prachom alebo vlhkosťou.

Návod na obsluhu skladujte pri elektrickom prístroji.

14. Likvidácia a opätovné zhodnotenie

Upozornenia k baleniu



Baliace materiály sa dajú recyklovať. Prosím, likvidujte balenia ekologicky.

Upozornenia k elektrickým a elektronickým zariadeniam (ElektroG)



Elektrické a elektronické staré zariadenia nepatria do domového odpadu, ale musia sa zbierať, resp. likvidovať oddelene!

- Staré batérie alebo akumulátory, ktoré nie sú pevne zabudované v starom prístroji, sa musia vybrať bez porušenia! Ich likvidácia je regulovaná zákonom o batériách.

- Vlastníci alebo používatelia elektrických a elektronických zariadení sú zo zákona povinní ich po použití vrátiť.
- Koncový užívateľ je zodpovedný za vymazanie svojich osobných údajov na starom zariadení, ktoré má byť zlikvidované!
- Symbol prečiarknutého odpadkového koša na kolieskach znamená, že staré elektrické a elektronické zariadenia sa nesmú likvidovať s domovým odpadom.
- Elektrické a elektronické zariadenia je možné bezplatne odovzdať na týchto miestach:
 - Verejná likvidácia alebo zberné miesta (napr. obecné stavebné dvory).
 - Predajné miesta elektronických zariadení (stacionárne a online), ak sú predajcovia povinní ich prevziať späť alebo ich dobrovoľne ponúknuť.
 - Až tri staré elektrické zariadenia jedného typu s maximálnou dĺžkou hrany 25 centimetrov môžete bezplatne odovzdať bez toho, aby ste si najprv zakúpili nové zariadenie od výrobcu, alebo ich odovzdajte na inom autorizovanom zbernom mieste vo vašom okolí.
- Viac doplňujúcich podmienok spätného odberu výrobcov a distribútorov sa dozviete v príslušnom zákaznickom servise.
- V prípade dodania nového elektrického zariadenia výrobcom do domácnosti môže výrobca na požiadanie koncového užívateľa zabezpečiť bezplatný odvoz starého elektrického zariadenia. Za týmto účelom kontaktujte zákaznický servis výrobcu.
- Tieto vyhlásenia sa vzťahujú iba na zariadenia inštalované a predávané v krajinách Európskej únie a podliehajúce európskej smernici 2012/19/EÚ. V krajinách mimo Európskej únie môžu na likvidáciu elektrických a elektronických zariadení platiť odlišné predpisy.







15. Odstraňovanie porúch

V nasledujúcej tabuľke sú uvedené príznaky chýb a je tam opísané, ako môžete urobiť nápravu, keď váš stroj nepracuje správne. Ak pomocou toho nedokážete lokalizovať a odstrániť problém, obráťte sa na vašu servisnú dielňu.

Porucha	Možná príčina	Náprava
Motor sa nerozbieha	Výpadok sieťovej poistky	Skontrolujte sieťovú poistku
	Chybné predlžovacie vedenie	Vymeňte predlžovacie vedenie
	Prípojky na motore alebo na spínači nie sú v poriadku	Nechajte skontrolovať kvalifikovaným elektrikárom
	Chybný motor alebo spínač	Nechajte skontrolovať kvalifikovaným elektrikárom
	Chybné uhlíkové kefy	Nechajte skontrolovať kvalifikovaným elektrikárom
Motor neposkytuje žiadny výkon, zareaguje poistka	Nedostatočný prierez predlžovacieho vedenia	Pozri Elektrická prípojka
	Preťaženie	Skontrolujte nástroj
	Chyba elektriky	Nechajte skontrolovať kvalifikovaným elektrikárom

A készüléken található szimbólumok magyarázata

A jelen kézikönyvben használt szimbólumok célja, hogy felhívják a figyelmet a lehetséges kockázatokra. A biztonsági szimbólumokat, valamint az ezeket kísérő magyarázatokat pontosan értelmezni kell. Maguk a figyelmeztetések nem hártják el a kockázatokat, és nem helyettesítik a balesetek megelőzése érdekében hozott megfelelő intézkedéseket.

	<p>Figyelmeztetés - A sérülések kockázatának csökkentése érdekében olvassa el a kezelési útmutatót.</p>
	<p>Viseljen hallásvédőt. A zaj következtében hallásvesztésre kerülhet sor.</p>
	<p>Viseljen porvédő maszkot. Fa és más anyagok megmunkálásakor egészségre káros por keletkezhet. Azbeszttartalmú anyag megmunkálása tilos!</p>
	<p>Viseljen védőszemüveget. A munka közben keletkező szikrák vagy a készülékből kikerülő szilánkok, forgács és por látásvesztést okozhat.</p>
	<p>II. védelmi osztály</p>
	<p>Garantált zajteljesítmény-szint</p>
<p>△ Figyelem!</p>	<p>A jelen kezelési útmutatóban az Ön biztonságával kapcsolatos helyeket ez a szimbólum jelöli.</p>

Tartalomjegyzék:

Oldal:

1.	Bevezetés	95
2.	A készülék leírása (1. ábra)	95
3.	Szállított elemek (1a. ábra)	95
4.	Rendeltetésszerű használat	95
5.	Fontos utasítások	96
6.	Műszaki adatok	98
7.	Kicsomagolás	98
8.	Üzembe helyezés előtt	98
9.	Kezelés	99
10.	Elektromos csatlakoztatás	99
11.	Karbantartás	100
12.	Tisztítás	101
13.	Tárolás	101
14.	Ártalmatlanítás és újrahasznosítás	101
15.	Hibaelhárítás	102
16.	Megfelelőségi nyilatkozat	187

1. Bevezetés

Gyártó:

SchepPach GmbH
Günzburger Straße 69
D-89335 Ichenhausen

Kedves Ügyfelünk!

Sok örömet és sikert kívánunk új készüléke használatához.

Megjegyzés:

E gép gyártója a hatályos termékfelelősségi törvény szerint nem felelős a gépen esett vagy a gép által okozott károkért a következő esetekben:

- szakszerűtlen kezelés,
- A kezelési útmutató be nem tartása,
- Illetéktelen javítás.
- Nem eredeti pótalkatrészek beépítése és cseréje
- nem rendeltetésszerű használat
- A villamos berendezés működésképtelensége a villamos előírások és a VDE 0100, valamint a DIN 57113 / VDE 0113 előírásainak be nem tartása esetén

Vegye figyelembe a következőket:

A szerelés és üzembe helyezés előtt olvassa el a kezelési útmutató teljes szövegét.

Kezelési útmutatónkból megismerheti készülékét, és elsajátíthatja a rendeltetésszerű használatához szükséges ismereteket.

A kezelési útmutató fontos információkat tartalmaz arról, hogyan dolgozhat a géppel biztonságosan, szakszerűen és gazdaságosan, hogyan előzheti meg a baleseteket, csökkentheti a javítási költségeket és az időkieséseket, és növelheti a gép megbízhatóságát és élettartamát.

A jelen kezelési útmutató biztonsági rendelkezéseinek túl feltétlenül tartsa be az országában a készülék üzemeltetésével kapcsolatosan érvényes előírásokat is.

A szennyeződés és nedvesség ellen műanyag tokba csomagolt kezelési útmutatót tartsa a készülék közelében. Munkába állás előtt minden kezelő olvassa el, és gondosan tartsa be előírásait.

A gépen csak olyan személyek dolgozhatnak, akiket betanítottak a készülék használatára, és megismertették az előforduló veszélyforrásokkal.

Tartsa be a kezelők minimális életkorára vonatkozó rendelkezést.

A jelen kezelési útmutató biztonsági rendelkezéseinek és országában a készülék üzemeltetésére vonatkozó előírásokon túl feltétlenül tartsa be az azonos kialakítású gépek üzemeltetésére vonatkozó általánosan elismert műszaki szabványokat is.

Nem vállalunk felelősséget az olyan balesetekért vagy károkért, amelyek azért keletkeznek, mert nem vették figyelembe a jelen útmutatót és a biztonsági utasításokat.

2. A készülék leírása (1. ábra)

1. Reteszelő hüvely
2. Porvédő
3. Fedél
4. Be- / kikapcsoló
5. Reteszelő kapcsoló
6. Markolat
7. Hálózati kábel
8. Kiegészítő markolat

3. Szállított elemek (1a. ábra)

- A. Koffer
- B. Bontókalapács
- C. Karbantartó szerszám
- D. Szénkefék
- E. Laposvéső
- F. Hegyevéső

4. Rendeltetésszerű használat

Az elektromos szerszám nehéz bontási és vésési munkálatok végzésére szolgál.

A gépet csak rendeltetésszerűen szabad használni. Minden ettől eltérő használat nem rendeltetésszerűnek minősül. Az ebből fakadó minden kárért és sérülésért nem a gyártó, hanem a felhasználó/kezelő viseli a felelősséget.

Kérjük, vegye figyelembe, hogy készülékeinket rendeltetésük szerint nem kisépítő, kéziipari vagy ipari használatra tervezték.

A készülékekre semmilyen garanciát nem vállalunk, ha kisépítő, kéziipari vagy ipari, valamint ezekkel egyenértékű tevékenységekhez használja.

5. Fontos utasítások

Az elektromos szerszámokra vonatkozó általános biztonsági utasítások

⚠ **FIGYELMEZTETÉS** Olvassa el az összes biztonsági utasítást és egyéb utasítást. A biztonsági utasítások és útmutatások betartásának elmulasztása áramütést, tüzet és/vagy súlyos sérüléseket okozhat.

Az összes biztonsági utasítást és útmutatót őrizze meg későbbi használat céljából.

A biztonsági utasításokban használt „elektromos szerszám” fogalom egyaránt vonatkozik a hálózatról üzemeltetett elektromos szerszámokra (hálózati kábellel), és az akkumulátorról üzemeltetett elektromos szerszámokra (hálózati kábel nélkül).

A munkahely biztonsága

- Gondoskodjon a munkahely tisztaságáról és megfelelő megvilágításáról. A rendtelenség, illetve a megvilágítatlan munkaterületek balesetekhez vezethetnek.
- Ne dolgozzon az elektromos szerszámmal olyan robbanásveszélyes környezetben, ahol éghető folyadékok, gázok vagy porok találhatóak. Az elektromos szerszámok szikráznak, és a szikrák meggyújthatják a port és a gőzöket.
- Az elektromos szerszám használata során tartsa távol a gyermekeket és más személyeket. A figyelem elterelése miatt elveszítheti uralmát a készülék felett.

Elektromos biztonság

- Az elektromos szerszám csatlakozódugója illeszkedjen a csatlakozóaljzatba. A csatlakozódugót semmilyen módon nem szabad módosítani. A védőföldeléssel ellátott elektromos szerszámokkal együtt ne használjon adapteres csatlakozót. A változatlan csatlakozódugós és a hozzájuk illő csatlakozóaljzatok csökkentik az áramütés kockázatát.
- Kerülje el a teste földelt felületekkel, például csövekkel, fűtésekkel, tűzhelyekkel és hűtőszekrényekkel való érintkezését. Megnöveli az áramütés kockázata, ha a teste földelve van.
- Tartsa esőtől és nedvességtől távol az elektromos szerszámokat. Az elektromos készülékbe hatoló víz növeli az áramütés kockázatát.

- Ne használja a kábelt a rendeltetésétől eltérő módon, például az elektromos szerszám szállításához, felakasztásához vagy a csatlakozódugó aljzatról való kihúzásához. Tartsa távol a kábelt hőtől, olajtól, éles élektől és a készülék mozgó alkatrészeitől. A sérült vagy összegubancolódott kábel növeli az áramütés kockázatát.
- Ha a szabadban dolgozik az elektromos szerszámmal, akkor csak olyan hosszabbító kábeleket használjon, amelyek kültéri használatra is alkalmasak. A kültéri használatra engedélyezett hosszabbító kábel használata csökkenti az áramütés kockázatát.
- Ha elkerülhetetlen, hogy nedves környezetben használja az elektromos szerszámot, akkor használjon hibaáram-védőkapcsolót. A hibaáram-védőkapcsoló használata csökkenti az áramütés kockázatát.

Személyi biztonság

- Legyen figyelmes, ügyeljen arra, amit csinál, és az elektromos szerszám használata során józan ésszel cselekedjen. Ne használja az elektromos szerszámot, ha fáradt, vagy drogok, alkohol vagy gyógyszerek hatása alatt áll. Az elektromos szerszám használata során egy pillanatnyi figyelmetlenség is súlyos sérüléseket okozhat.
- Viseljen személyi védőfelszerelést, és mindig használjon védőszemüveget. Az elektromos szerszám típusától és használatától függően alkalmazott személyi védőfelszerelések, például porvédő maszk, biztonsági kesztyű, védősisak vagy hallásvédő viselése csökkenti a sérülések kockázatát.
- Kerülje el az akaratlan üzembe helyezést. A szerszám áramellátásra és/vagy akkumulátorra való csatlakoztatása, felvétele vagy szállítása előtt győződjön meg arról, hogy ki van-e kapcsolva az elektromos szerszám. Ha az elektromos szerszám szállítása közben a kapcsolón tartja az ujját, vagy a készüléket bekapcsolva csatlakoztatja az áramellátásra, az balesetet okozhat.
- Az elektromos szerszám bekapcsolása előtt távolítsa el a beállító szerszámokat vagy a csavar kulcsokat. A készülék forgó részében maradt szerszám vagy kulcs sérüléseket okozhat.
- Kerülje a rendellenes testtartást. Álljon stabilan a lábán, és mindig őrizze meg egyensúlyát. Így váratlan helyzetekben is jobban irányíthatja az elektromos szerszámot.

- **Megfelelő ruházatot viseljen. Ne viseljen túl bő ruházatot vagy ékszereket. Hajját, ruházatát és kesztyűjét tartsa távol a maguktól mozgó alkatrészekről.** A mozgó alkatrészek elkapathatják a laza ruházatot, az ékszereket vagy a hosszú haját.
- **Ha fel lehet szerelni porelszívó és -gyűjtő be-
rendezéseket, akkor győződjön meg arról, hogy ezek csatlakoztatva vannak, és megfelelően használhatók.** Porelszívó használatával csökkentheti a por által okozott veszélyeket.

Az elektromos szerszám használata és kezelése

- **Ne terhelje túl a készüléket. A munkájához mindig az arra megfelelő elektromos szerszámot használja.** A megfelelő elektromos szerszámmal jobban és biztonságosabban dolgozhat a megadott teljesítménytartományban.
- **Ne használjon olyan elektromos szerszámot, amelynek hibás a kapcsolója.** Az az elektromos szerszám, amelyet nem lehet be- vagy kikapcsolni, veszélyesnek számít, és meg kell javítani.
- **Mielőtt beállításokat végez a készüléken, tartozékokat cserél, vagy félreteszi a készüléket, húzza ki a dugós csatlakozót a csatlakozóaljzataból, és/vagy vegye ki az akkumulátort.** Ezen elővigyázatossági intézkedések megakadályozzák az elektromos szerszám akaratlan elindulását.
- **Tartsa gyermekektől távol a nem használt elektromos szerszámokat. Ne hagyja, hogy a készüléket olyan személyek használják, akik nem ismerik azt, vagy nem olvasták el a jelen utasításokat.** Az elektromos szerszámok veszélyesek, ha tapasztalatlan személyek használják őket.
- **Gondosan ápolja az elektromos szerszámokat. Ellenőrizze, hogy a mozgó alkatrészek kifogástalanul működnek-e, nem szorulnak, nincsenek-e törött vagy sérült alkatrészek, amelyek negatív hatással lennének az elektromos szerszám működésére. A készülék használata előtt javíttassa meg a sérült alkatrészeket.** Sok balesetet a rosszul karbantartott elektromos szerszám okoznak.
- **Tartsa élesen és tisztán a vágószerszámokat.** A gondosan ápolat, éles vágóélekkel rendelkező vágószerszámok kevésbé szorulnak be, és könnyebben vezethetők.

- **Az elektromos szerszámot, tartozékokat, betétszerszámokat stb. a jelen utasításoknak megfelelően használja. Közben vegye figyelembe a munkafeltételeket és a végrehajtandó feladatot is.** Az elektromos szerszámoknak a tervezett alkalmazásoktól eltérő használata veszélyes helyzetekhez vezethet.

Szerviz

- **Csak képzett szakemellyel és csak eredeti pótalkatrészek használatával javíttassa meg elektromos szerszámát.** Ezáltal biztosítható az elektromos szerszám biztonságának megőrzése.

A kalapácsra vonatkozó biztonsági utasítások

- **Viseljen hallásvédőt.** A zaj következtében hallásvesztesésre kerülhet sor.
- **Használja a készülékkel szállított kiegészítő markolatokat.** Ha elveszti uralmát a készülék felett, az sérülésekhez vezethet.
- **A készüléket szigetelt markolatnál fogja olyan munkálatok közben, amelyek során az alkalmazott szerszám rejtett áramvezetékekhez vagy saját hálózati kábeléhez érhet hozzá.** A feszültség alatt álló vezetékkel való érintkezés a készülék fémből készült alkatrészeit is feszültség alá helyezheti, és ez áramütéshez vezethet.

⚠ FIGYELMEZTETÉS! Ez az elektromos szerszám üzem közben elektromágneses mezőt hoz létre. Ez a mező bizonyos körülmények között negatív hatással lehet az aktív vagy passzív orvosi implantátumokra. A komoly és súlyos sérülések kockázatának elkerülése érdekében javasoljuk, hogy az orvosi implantátummal rendelkező személyek az elektromos szerszám használata előtt keressék fel orvosukat és implantátumuk gyártóját.

A biztonsági utasításokat tárolja megfelelően.

Fennmaradó kockázatok

Maradék kockázatok akkor is léteznek, ha az előírásoknak megfelelően használja ezt a villamos kézi szerszámot. A villamos kézi szerszám kialakításához és kiviteléhez kapcsolódóan az alábbi veszélyek jelentkezhetnek:

- A tüdő károsodására kerül sor, ha nem visel megfelelő porvédő maszkot.
- Ha nem visel megfelelő hallásvédőt, halláskárosodást szenvedhet.

- A kéz-kar rezgések miatt károsodhat az egészsége, ha hosszabb ideig használja a készüléket, vagy ha nem megfelelően végzi az irányítást és a karbantartást.

6. Műszaki adatok

Hálózati feszültség	230–240 V ~, 50 Hz
Teljesítményfelvétel	1300 W
Ütőerő	20 joule
Ütésszám	4100 bpm
Szerszámbe fogó	SDS-MAX
Védelmi osztály	II
Tömeg	5,5 kg

Veszély!

Zaj és vibráció

A zaj és a vibráció értékeinek megállapítása az EN 60745 szabvány alapján történt.

L_{pA} hangnyomásszint	76,2 dB
K_{pA} bizonytalanság	2,81 dB
L_{WA} hangteljesítményszint	96,2 dB
K_{WA} bizonytalanság	2,81 dB

Viseljen hallásvédőt.

A zaj következtében hallásvesztésre kerülhet sor.

Teljes rezgési érték (három irány vektorösszege) meghatározása az EN 60745 szabványnak megfelelően.

Vésés

Fő markolat:

ah, Cheq rezgés kibocsátási érték = 5,920 m/s²
K bizonytalanság = 1,5 m/s²

A megadott rezgés kibocsátási értéket egy szabvány eljárással mértük, ami az elektromos szerszám használatának módjától és típusától függően változhat, illetve kivételes esetben a megadott értéket meghaladhatja.

A megadott rezgés kibocsátási érték az elektromos szerszámok összehasonlítására is használható.

A megadott rezgés kibocsátási érték a károsodás bevezető becsüléséhez is használható.

Csökkentse minimális szintre a zajképződést és a vibrációt!

- Csak kifogástalan állapotban lévő eszközöket használjon.
- Rendszeresen végezze el a készülék karbantartását és tisztítását.
- Munkamódszerét igazítsa a készülékhez.
- Ne terhelje túl a készüléket.
- Szükség szerint ellenőriztesse a készüléket.
- Kapcsolja ki a készüléket, ha nem használja.
- Viseljen kesztyűt.

7. Kicsomagolás

- Nyissa ki a csomagolást, és óvatosan vegye ki a készüléket.
- Távolítsa el a csomagolóanyagot, valamint a csomagolási/szállítási biztosítékokat (ha vannak).
- Ellenőrizze, hogy hiánytalan-e a szállítmány.
- Ellenőrizze a készülék és a tartozékok szállításból eredő sérüléseit. Kifogások esetén azonnal értesítse a beszállítót. Utólagos reklamációkat nem fogadunk el.
- Lehetőség szerint a jótállási idő leteltéig őrizze meg a csomagolást.
- A használatba vétel előtt ismerje meg a készüléket a kezelési útmutatóból.
- Tartozékként, valamint kopó és pótalkatrészként csak eredeti alkatrészeket használjon. Pótalkatrészeket szakkereskedőjénél vásárolhat.
- Rendelésnél adja meg a cikkszámot, valamint a gép típusát és gyártási évét.

⚠ FIGYELMEZTETÉS!

A készülék és a csomagolóanyag nem játékszer! Ne engedje, hogy a gyermekek a műanyag zacskókkal, fóliákkal és apró részekkel játszanak! Lenyelés és fulladás veszélye áll fenn!

8. Üzembe helyezés előtt

A csatlakoztatás előtt győződjön meg arról, hogy a típustáblán szereplő adatok egyeznek a hálózati adatokkal.

Figyelmeztetés!

Minden esetben húzza ki a hálózati csatlakozódugót, mielőtt beállításokat végezne a készüléken.

Vezetékkeresővel ellenőrizze, hogy nincsenek-e rejtett vezetékek, gáz- és vízcsövek az alkalmazás helyén.

Kiegészítő fogantyú (1. ábra)

Biztonsági okokból csak kiegészítő fogantyúval használja a fűrókalapácsot.

- A fűrókalapács használata során a kiegészítő markolat (8) extra tartást biztosít.
- A készüléket biztonsági okokból nem szabad a kiegészítő markolat (8) nélkül használni. A kiegészítő markolat (8) befogással rögzíthető a fűrókalapácsra.
- A markolat óramutató járásával ellentétes forgatása (a markolat felől nézve) kioldja a beszorítást.
- A markolat óramutató járásának irányába történő forgatása meghúzza a beszorítást.
- Először oldja ki a kiegészítő fogantyú beszorítását. Ezután a kiegészítő markolatot (8) az Ön számára legkényelmesebb munkahelyzetbe fordíthatja.
- Ekkor az ellentétes forgásirányba forgatva csavarja be a kiegészítő fogantyút, míg szorosan nem illeszkedik.

Szerszám behelyezése (2. ábra)

- A behelyezés előtt tisztítsa meg a szerszámot, és vékonyan zsírozza be fűrószírral a szerszámszárat.
- Húzza vissza és tartsa meg a (1) reteszelőhüvelyt.
- A portmentes szerszámot forgatva, ütközésig tolja be a szerszámbe fogóba. A szerszám reteszeli magát.
- A szerszám meghúzásával ellenőrizze a reteszelést.

Szerszám kivétele (3. ábra)

- Húzza vissza a (1) reteszelőhüvelyt, tartsa meg, és vegye ki a szerszámot.

A vésőszerszámokat mindig tartsa élesen.

Figyelem:

- A vésés során csekély erőt kifejtve dolgozzon.
- Ha túl erősen nyomja, azzal fölöslegesen terheli a motort.
- Időben élezze meg a vésőt, és szükség esetén cserélje ki.

Por-/forgácselszívás

Bizonyos anyagok pora, mint például az ólomtartalmú festékek, egyes fajták, ásványi anyagok és fémek károsak lehetnek az egészségre. Ezen porok érintése vagy belégzése allergiás reakciót válthat ki, és/vagy légzőszervi betegségeket okozhat a kezelő személy vagy a közelben tartózkodók számára.

Bizonyos porok, mint például a tölgy- és a bükkfa fűrészpora rákkeltőnek számítanak, különösen akkor, ha a faanyag kezelésére szolgáló segédanyagokkal (kromát, favadó szerek) együtt fordulnak elő. Azbesztztartalmú anyagot csak szakember munkálhat meg.

- Gondoskodjon megfelelő szellőzésről a munkaterületen.
- Ajánlott a P2 besorolású szűrővel ellátott légzésvédelmi maszk használata.

A megmunkálendő anyagra vonatkozóan vegye figyelembe az adott országban érvényes előírásokat.

9. Kezelés

Veszély!

A veszély elkerülése érdekében a gépet csak mindkét markolatnál (6/8) fogva szabad tartani!

Bekapcsolás: Reteszelve ki a reteszelő kapcsolót (5), majd nyomja meg a be-/kikapcsolót (4) a motor bekapcsolásához.

Kikapcsolás: Engedje el a be-/kikapcsolót (4).

10. Elektromos csatlakoztatás

A telepített villanymotor üzemkész állapotban van csatlakoztatva. A csatlakoztatás megfelel a vonatkozó VDE és DIN előírásoknak.

Az ügyfél által biztosított hálózati csatlakozásnak, valamint az alkalmazott hosszabbító vezetéknek meg kell felelnie ezen előírásoknak.

Sérült elektromos csatlakozóvezetékek

Az elektromos csatlakozóvezetékeken gyakran sérült a szigetelés.

Ennek okai a következők:

- Megnyomódások, ha a csatlakozóvezetékeket ablak- vagy ajtónyílásokon vezeteti át
- Megtörések, amikor szakszerűtlenül vezetik vagy rögzítik a csatlakozóvezetéket
- Elnyíródások, amikor áthajtanak a csatlakozóvezetéken
- A szigetelés sérülései, amikor a vezeték kirántják a konnektorból.
- Repedések a szigetelés előregedése miatt.

Az ilyen sérült elektromos csatlakozóvezetékek nem használhatók, és a szigetelés sérülései miatt életveszélyesek.

Rendszeresen ellenőrizze az elektromos csatlakozó-vezetékek sérüléseit. Ügyeljen arra, hogy a csatlakozóvezeték az ellenőrzéskor ne legyen az áramhálózatra csatlakoztatva.

Az elektromos csatlakozóvezetékeknek meg kell felelniük a vonatkozó VDE- és DIN-előírásoknak. Csak H07RN-F jelölésű csatlakozóvezetéseket használjon. A csatlakozókábelen kötelező a nyomtatott típusmegnevezés megléte.

Váltóáramú motor

- A hálózati feszültség 230–240 V~ legyen.
- A legfeljebb 25 m hosszú hosszabbító vezeték legalább 1,5 négyzetmilliméter keresztmetszettel kell rendelkezzenek.

Az elektromos berendezés csatlakoztatásait és javításait csak villanszerelő végezze.

Információ kérése esetén a következő adatokat adja meg:

- A gép típustáblájának adatai

11. Karbantartás

⚠ Figyelmeztetés! Minden beállítás, karbantartás vagy javítás előtt húzza ki a hálózati csatlakozót!

Általános karbantartási intézkedések

- A védőberendezéseket, levegőnyílásokat és a motorházat tartsa portól és szennyeződéstől mentesen, amennyire csak lehetséges. A készüléket törölje le tiszta ronggyal, vagy fúvassa ki alacsony nyomású sűrített levegővel.
- Azt javasoljuk, hogy a készüléket minden használat után tisztítsa meg.
- Rendszeresen tisztítsa meg a készüléket egy nedves ruhával és egy kis kenőszappannal. Ne használjon tisztító- vagy oldószereket, mivel ezek kikezdehtik a készülék műanyag alkatrészeit. Ügyeljen arra, hogy ne juthasson víz a készülék belsejébe.
- Időnként minden mozgó alkatrészt után kell kenni!

Kenés (4. + 5. ábra)

Ezt a szerszámot nem kell óránként vagy naponta zsírozni, mivel zsírkenéses kenőrendszerrel rendelkezik. Azonban a szerszám hosszabb élettartama érdekében 40–50 óránként cserélje ki a kenőanyagot.

12. Helyezze néhány percre üzembe a szerszámot, hogy felmelegedjen.
13. Kapcsolja ki a szerszámot, és húzza ki a dugós csatlakozót.
14. A szállítmány részét képező karbantartó szerszámmal (C) nyissa fel a fedelet (3).
15. Törölje ki belülről a régi zsírt, és pótolja az új zsírral (20–30 g) (nincs a szállított elemek között). (5. ábra)
16. Ezután zárja vissza a fedelet (3)..

Szénkefék

- Túlzott szikraképződés esetén villamossági szakemberrel ellenőriztesse a szénkeféket. Figyelem! A szénkeféket csak villamossági szakember cserélheti ki.

Szervizinformációk

Vegye figyelembe, hogy ennél a terméknél a következő alkatrészek használati vagy természetes kopásnak kitétt elemek, illetve a következő alkatrészekre használati anyagokként van szükség.

Kopóalkatrészek*: szénkefék, vésők

* nem szerepel kötelezően a szállított elemek között!

Pótalkatrészeket és tartozékokat szervizközpontunktól vásárolhat. Ehhez skennelje be a címlapon található QR-kódot.

Pótalkatrész rendelése

Pótalkatrész (a Szerviz forróvonalon keresztül való) rendelése esetén a következő adatokat kell megadni:

- A készülék típusa
- A készülék cikkszám (a csomagoláson, illetve az útmutatóban található)

12. Tisztítás

12.1. Tisztítás

A védőberendezéseket, levegőnyílásokat és a motorházat tartsa portól és szennyeződéstől mentesen, amennyire csak lehetséges. Javasoljuk, hogy a készüléket minden használat után közvetlenül tisztítsa meg.

12.1.1. Külső tisztítás

- Rendszeresen tisztítsa meg a készüléket egy nedves ruhával és egy kis kenőszappannal.
- Ne használjon tisztító- és oldószereket. Ezek kikezdehetik a készülék műanyag alkatrészeit.
- Ügyeljen arra, hogy ne juthasson víz a készülék belsőjébe.

13. Tárolás

A készüléket és tartozékait sötét, száraz és fagymentes helyen, gyermektől elzárva tárolja. Az optimális tárolási hőmérséklet 5 °C és 30 °C között van.

Az elektromos szerszámot az eredeti csomagolásában tárolja. Letakarással védje az elektromos szerszámot a portól és a nedvességtől.

Tartsa a használati utasítást az elektromos szerszámon.

14. Ártalmatlanítás és újrahasznosítás

A csomagolásra vonatkozó megjegyzések



A csomagolóanyagok újrahasznosíthatók. Kérjük, ártalmatlanítsa a csomagolásokat környezetbarát módon.

Megjegyzések az elektromos és elektronikai berendezések ártalmatlanításáról (törvényi rendelkezések)



A leselejtezett elektromos és elektronikai berendezések nem minősülnek kommunális hulladéknak, hanem szelektíven gyűjtendő, illetve le kell adni őket ártalmatlanításra!

- A leselejtezett akkumulátorokat és elemeket, melyek nincsenek rögzített módon telepítve a készülékbe, leadás előtt roncsolásmentesen el kell távolítani! Ezek ártalmatlanítását az akkumulátorok hulladékkezelésére vonatkozó törvény szabályozza.
- Az elektromos és elektronikai berendezések tulajdonosát, illetve használatját törvény kötelezi a berendezések leadására az élettartamuk lejártával.

- A végfelhasználó saját maga viseli a felelősséget adatainak törléséért az ártalmatlanítandó készülékről!
- Az áthúzott kuka ikonja arra utal, hogy a leselejtezett elektromos és elektronikai berendezések nem minősülnek kommunális hulladéknak, és külön kell őket ártalmatlanítani.
- A leselejtezett elektromos és elektronikai berendezéseket az alábbi átvevőhelyeken lehet díjmentesen leadni újrahasznosításra:
 - Önkormányzati hulladékszigetek és gyűjtőhelyek (kerületi, illetve települési hulladékudvarok)
 - Az elektronikai berendezés vásárlásának helyszíne (telephellyel rendelkező vagy online forgalmazó), amennyiben a kereskedő kötelezhető a visszavételre, vagy önkéntesen vállalja azt.
 - Készülékfajtánként legfeljebb három darab, 25 cm-t élhosszúságot meg nem haladó leselejtezett berendezést anélkül lehet térítésmentesen visszavinni a gyártónak, hogy előtte új készüléket vásárolt volna nála, illetve ugyanígy leadhatja őket az Ön közelében található illetékes gyűjtőhelyen is.
 - A gyártók és forgalmazók további, kiegészítő visszavételi rendelkezéseiről az adott szolgáltató ügyfélszolgálatán tájékozódhat.
- Ha magánháztartásába kiszállítással rendelt új elektronikai berendezést a gyártótól, akkor végfelhasználóként a gyártótól kérheti a régi berendezés díjtalan elszállítását. Ennek érdekében vegye fel a kapcsolatot a gyártó ügyfélszolgálatával.
- A fentebb közölték csak azokra a berendezésekre vonatkoznak, melyeket az Európai Unióban telepítettek és értékesítettek, és így a 2012/19/EU európai irányelv hatálya alá tartoznak. Az Európai Unió kívüli országban a fentiektől eltérő rendelkezések vonatkozhatnak a leselejtezett elektromos és elektronikai berendezések ártalmatlanítására.







15. Hibaelhárítás

A következő táblázat bemutatja a hibák tüneteit, és ismerteti azok elhárításának módját arra az esetre, ha az Ön által vásárolt gép nem működne megfelelően. Ha a problémát ezzel nem sikerül lokalizálni és orvosolni, forduljon az illetékes szervizhez.

Üzemzavar	Lehetséges ok	Megoldás
A motor nem indul be	Leoldott a biztosíték	Ellenőrizze a hálózati biztosítékot
	Hibás a hosszabbító vezeték	Cserélje le a hosszabbító vezetékét
	A motor vagy a kapcsoló csatlakozása nem megfelelő	Ellenőriztesse villamossági szakemberrel
	Hibás a motor vagy a kapcsoló	Ellenőriztesse villamossági szakemberrel
	Meghibásodtak a szénkefék	Ellenőriztesse villamossági szakemberrel
A motornak nincs teljesítménye, a biztosíték működésbe lép	Túl kicsi a hosszabbító vezeték keresztmetszete	lásd: Elektromos csatlakoztatás
	Túlterhelés	Ellenőrizze a szerszámot
	Meghibásodott az elektronika	Ellenőriztesse villamossági szakemberrel

Objaśnienie symboli na urządzeniu

Zastosowanie symboli w niniejszym podręczniku ma za zadanie zwrócić uwagę na możliwe ryzyka. Symbole bezpieczeństwa i ich objaśnienia muszą być dokładnie zrozumiane. Same ostrzeżenia nie powodują usunięcia ryzyka i nie mogą zastąpić prawidłowych środków ochrony przed wypadkami.

	<p>Ostrzeżenie - W celu zmniejszenia ryzyka obrażeń należy przeczytać instrukcję obsługi.</p>
	<p>Nosić nauszники ochronne. Hałas może powodować utratę słuchu.</p>
	<p>Nosić maskę przeciwpyłową. Podczas obróbki drewna oraz innych materiałów może powstawać pył szkodliwy dla zdrowia. Nie wolno poddawać obróbce materiałów zawierających azbest!</p>
	<p>Stosować okulary ochronne. Powstające w trakcie pracy iskry lub wyrzucane przez urządzenie odłamki, wióry i pyły mogą się przyczynić do utraty widoczności.</p>
	<p>Klasa ochronności II</p>
	<p>Gwarantowany poziom mocy akustycznej</p>
<p>⚠ Uwaga!</p>	<p>Miejsca w niniejszej instrukcji obsługi, które dotyczą bezpieczeństwa użytkownika, zostały oznaczone następującym znakiem.</p>

Spis treści:
Strona:

1.	Wprowadzenie	105
2.	Opis urządzenia (rys. 1).....	105
3.	Zakres dostawy (rys. 1a)	105
4.	Użytkowanie zgodne z przeznaczeniem	105
5.	Ważne wskazówki	106
6.	Dane techniczne	108
7.	Rozpakowanie	108
8.	Przed uruchomieniem.....	109
9.	Obsługa	109
10.	Przyłącze elektryczne	110
11.	Konserwacja	110
12.	Czyszczenie.....	111
13.	Przechowywanie.....	111
14.	Utylizacja i ponowne wykorzystanie	111
15.	Pomoc dotycząca usterek	112
16.	Deklaracja zgodności	187

1. Wprowadzenie

Producent:

Schepach GmbH
Günzburger Straße 69
D-89335 Ichenhausen

Szanowny Kliencie,

Życzymy dużo satysfakcji i powodzenia podczas pracy z nowym urządzeniem.

Wskazówka:

Zgodnie z obowiązującą ustawą o odpowiedzialności cywilnej za produkt, producent nie odpowiada za szkody powstałe przy tym urządzeniu lub przez to urządzenie w przypadku:

- nieprawidłowej obsługi,
- Nieprzestrzeganie instrukcji obsługi,
- Naprawy wykonywane przez osoby trzecie, nieautoryzowanych specjalistów
- Montaż i wymiana nieoryginalnych części zamiennych
- użytkowania niezgodnego z przeznaczeniem
- Awarie instalacji elektrycznej w przypadku nieprzestrzegania przepisów elektrycznych oraz postanowień VDE 0100, DIN 57113 / VDE 0113

Przestrzegać:

Przed przystąpieniem do montażu i uruchomienia przeczytać cały tekst instrukcji obsługi.

Instrukcja obsługi ma na celu ułatwienie zapoznania się z urządzeniem i wykorzystania możliwości użytkowania go zgodnie z przeznaczeniem.

Instrukcja obsługi zawiera ważne wskazówki dotyczące bezpiecznej, fachowej i ekonomicznej pracy z niniejszym urządzeniem oraz sposobu unikania zagrożeń, oszczędności kosztów napraw, redukcji czasów przestoju i zwiększenia niezawodności i trwałości urządzenia.

Dodatkowo oprócz zasad bezpieczeństwa zawartych w niniejszej instrukcji obsługi należy przestrzegać przepisów danego kraju obowiązujących dla eksploatacji urządzenia.

Instrukcję obsługi przechowywać przy urządzeniu, w torebce plastikowej chroniącej przed zanieczyszczeniem i wilgocią. Każda osoba obsługująca musi przeczytać ją przed przystąpieniem do pracy i dokładnie jej przestrzegać.

Przy urządzeniu mogą pracować wyłącznie osoby, które zostały przeszkolone w zakresie użytkowania urządzenia i poinstruowane o związanych z tym zagrożeniach.

Przestrzegać ustawowego wieku minimalnego.

Oprócz wskazań dotyczących bezpieczeństwa zawartych w niniejszej instrukcji obsługi i specjalnych przepisów danego kraju należy przestrzegać ogólnie uznanych zasad technicznych dotyczących eksploatacji maszyn o tej samej budowie.

Nie ponosimy odpowiedzialności za wypadki ani szkody powstałe wskutek nieprzestrzegania niniejszej instrukcji oraz wskazań dotyczących bezpieczeństwa.

2. Opis urządzenia (rys. 1)

1. Tulejka ryglująca
2. Ochrona przed pyłem
3. Pokrywa
4. Włącznik / wyłącznik
5. Przełącznik blokujący
6. Rękojeść
7. Kabel zasilający
8. Uchwyt dodatkowy

3. Zakres dostawy (rys. 1a)

- A. Walizka
- B. Młot wyburzeniowy
- C. Narzędzie konserwacyjne
- D. Szczotki węglowe
- E. Przecinak ślusarki płaski
- F. Dziobak

4. Użytkowanie zgodne z przeznaczeniem

Narzędzie elektryczne przeznaczone jest do ciężkich prac wyburzeniowych i do kucia.

Maszynę wolno użytkować wyłącznie zgodnie z jej przeznaczeniem. Każde użycie wykraczające poza to jest niezgodne z przeznaczeniem. Za wynikające z tego szkody i obrażenia wszelkiego rodzaju odpowiada użytkownik/operator, a nie producent.

Należy pamiętać, że zgodnie z przeznaczeniem nasze urządzenia nie zostały skonstruowane do użytku komercyjnego, rzemieślniczego lub przemysłowego.

Nie ponosimy odpowiedzialności w przypadku, gdy urządzenie jest stosowane w zakładach komercyjnych, rzemieślniczych i przemysłowych oraz do podobnych działalności.

5. Ważne wskazówki

Ogólne wskazówki dotyczące bezpieczeństwa dla narzędzi elektrycznych

⚠ OSTRZEŻENIE Przeczytaj wszystkie wskazówki dotyczące bezpieczeństwa i instrukcje. Nieprzestrzeganie wskazówek dotyczących bezpieczeństwa i instrukcji może doprowadzić do porażenia prądem, pożaru i/lub poważnych obrażeń.

Przechowywać na przyszłość wszystkie wskazówki dotyczące bezpieczeństwa i instrukcje.

Używany we wskazówkach bezpieczeństwa termin „elektronarzędzie” odnosi się do elektronarzędzi zasilanych z sieci (za pomocą kabla zasilającego) oraz do elektronarzędzi zasilanych za pomocą akumulatora (bez kabla zasilającego).

Bezpieczeństwo w miejscu pracy

- **Utrzymywać obszar roboczy w czystości i zapewnić dobre oświetlenie.** Nieporządek lub brak oświetlenia obszaru roboczego może prowadzić do wypadków.
- **Nie pracować z narzędziem elektrycznym w otoczeniu zagrożonym wybuchem, w którym znajdują się palne płyny, gazy lub pyły.** Narzędzia elektryczne wytwarzają iskry, które mogą spowodować zapłon pyłu lub oparów.
- **Nie dopuszczać, by dzieci i inne osoby zbliżyły się podczas używania narzędzia elektrycznego.** W chwili nieuwagi można łatwo stracić kontrolę nad urządzeniem.

Bezpieczeństwo elektryczne

- **Wtyczka przyłączeniowa narzędzia elektrycznego musi pasować do gniazda. Wtyczki nie wolno w żaden sposób modyfikować. Nie używać żadnych przejściówek z uziemionymi narzędziami elektrycznymi.** Niemodyfikowane wtyczki i odpowiednio gniazda zmniejszają ryzyko porażenia prądem.
- **Unikać kontaktu fizycznego z uziemionymi powierzchniami, takimi jak rury, grzejniki, piece i lodówki.** Ryzyko porażenia prądem zwiększa się, jeśli ciało użytkownika jest uziemione.

- **Nie wystawiać narzędzi elektrycznych na deszcz i wilgoć.** Przedostanie się wody do urządzenia elektrycznego zwiększa ryzyko porażenia prądem.
- **Nie wykorzystywać kabla niezgodnie z przeznaczeniem w celu przenoszenia, zawieszania narzędzia elektrycznego lub w celu wyjęcia wtyczki z gniazda. Kabel przechowywać z dala od gorąca, oleju, ostrych krawędzi lub ruchomych części urządzeń.** Uszkodzone lub splątane kable zwiększają ryzyko porażenia prądem.
- **W przypadku pracy z narzędziem elektrycznym na wolnym powietrzu, używać wyłącznie przedłużaczy przeznaczonych również do pracy w warunkach zewnętrznych.** Zastosowanie kabla przedłużającego przystosowanego do warunków zewnętrznych zmniejsza ryzyko porażenia prądem.
- **Jeżeli użycie narzędzia elektrycznego w wilgotnym otoczeniu jest nieuniknione, używać wyłącznika ochronnego prądowego.** Zastosowanie wyłącznika ochronnego prądowego zmniejsza ryzyko porażenia prądem.

Bezpieczeństwo osób

- **Podczas pracy z narzędziem elektrycznym należy być ostrożnym, zwracać uwagę na wykonywane czynności i zachowywać zdrowy rozsądek. Nie używać narzędzia elektrycznego w stanie zmęczenia lub też będąc pod wpływem narkotyków, alkoholu lub leków.** Chwila nieuwagi podczas używania narzędzia elektrycznego może spowodować poważne obrażenia.
- **Stosować osobiste wyposażenie ochronne i nosić zawsze okulary ochronne.** Stosowanie środków ochrony indywidualnej, jak maska przeciwpyłowa, antypoślizgowe obuwie ochronne, kask lub naszniki ochronne, w zależności od rodzaju i zastosowania narzędzia elektrycznego, zmniejsza ryzyko odniesienia obrażeń.
- **Nie dopuszczać do niezamierzonego uruchomienia. Przed podłączeniem do zasilania i/lub akumulatora, podnoszeniem lub przenoszeniem upewnić się, że narzędzie elektryczne jest wyłączone.** Trzymanie palca na włączniku podczas przenoszenia narzędzia elektrycznego lub podłączanie włączonego urządzenia do zasilania może prowadzić do wypadków.

- **Przed włączeniem narzędzia elektrycznego usuwać narzędzia nastawcze lub klucze płaskie.** Narzędzie lub klucz znajdujące się w obracającej się części urządzenia może prowadzić do powstania obrażeń.
- **Unikać nietypowej pozycji ciała. Zadać o stabilną pozycję i zachowanie równowagi w każdej chwili.** Pozwala to na lepszą kontrolę narzędzia elektrycznego w niespodziewanych sytuacjach.
- **Nosić odpowiednią odzież. Podczas pracy nie nosić luźnej odzieży i biżuterii. Włosy, odzież i rękawice trzymać z dala od części ruchomych.** Luźna odzież, biżuteria lub długie włosy mogą zostać pochwycone przez części ruchome.
- **Jeżeli istnieje możliwość zamontowania urządzeń odsysających i odpylających, upewnić się, że są one podłączone i mogą być prawidłowo używane.** Zastosowanie odsysania pyłu może zmniejszyć zagrożenia spowodowane przez pył.

Zastosowanie i obsługa narzędzia elektrycznego

- **Nie przeciążać urządzenia. Używać narzędzia elektrycznego przeznaczonego do danej pracy.** Odpowiednie narzędzie elektryczne umożliwia lepszą i bezpieczniejszą pracę w podanym zakresie mocy.
- **Nie używać narzędzia elektrycznego, którego włącznik jest uszkodzony.** Narzędzie elektryczne, którego nie da się już włączać lub wyłączać, jest niebezpieczne i musi zostać naprawione.
- **Przed przeprowadzeniem ustawień, wymianą części wyposażenia lub odstawieniem urządzenia wyciągnąć wtyczkę z gniazda i/lub usunąć akumulator.** Ten środek ostrożności zapobiega niezamierzonemu uruchomieniu narzędzia elektrycznego.
- **Nieużywane narzędzia elektryczne przechowywać poza zasięgiem dzieci. Nie zezwalać na używanie urządzenia osobom, które nie są zaznajomione z jego działaniem lub nie przeczytały niniejszych instrukcji.** Narzędzia elektryczne stanowią zagrożenie, jeśli są używane przez niedoświadczonych osoby.

- **Należy dbać o narzędzia elektryczne. Kontrolować, czy części ruchome działają prawidłowo i nie zacinają się, czy części nie są pęknięte lub uszkodzone w sposób wpływający negatywnie na działanie narzędzia elektrycznego.** Przed zastosowaniem urządzenia zapewnić naprawę uszkodzonych części. Wiele wypadków jest spowodowanych nieprawidłową konserwacją narzędzi elektrycznych.
- **Narzędzia tnące muszą być ostre i utrzymywane w stanie czystości.** Starannie konserwowane narzędzia tnące z krawędziami tnącymi rzadziej się zacinają i są łatwiejsze w obsłudze.
- **Używać narzędzi elektrycznych, akcesoriów, narzędzi roboczych itd. zgodnie z niniejszymi instrukcjami. Uwzględnić warunki pracy i wykonywane czynności.** Używanie narzędzia elektrycznego do zastosowań innych, niż przewidziane, może prowadzić do niebezpiecznych sytuacji.

Serwis

- **Naprawę narzędzia elektrycznego może wykonywać wyłącznie wykwalifikowany personel i tylko przy użyciu oryginalnych części zamiennych.** Zapewnia to bezpieczeństwo dalszej pracy narzędzia elektrycznego.

Wskazówki dotyczące bezpieczeństwa dla młotów

- **Nosić nasłuchiwacze ochronne.** Hałas może powodować utratę słuchu.
- **Należy używać dostarczonych wraz z urządzeniem uchwytów dodatkowych.** Utrata kontroli może prowadzić do obrażeń ciała.
- **Podczas wykonywania czynności, przy których narzędzie robocze może natrafić na ukryte przewody prądowe lub własny kabel zasilający, trzymać urządzenie za izolowane powierzchnie chwytowe.** Kontakt z przewodem pod napięciem może spowodować, że również metalowe części urządzenia znajdują się pod napięciem, i doprowadzić do porażenia prądem.

⚠ OSTRZEŻENIE! Niniejsze narzędzie elektryczne wytwarza podczas pracy pole elektromagnetyczne. Pole to może w pewnych okolicznościach wpływać negatywnie na aktywne lub pasywne implanty medyczne. W celu zmniejszenia ryzyka poważnych lub śmiertelnych obrażeń, osobom z implantami medycznymi przed użyciem narzędzia elektrycznego zalecamy konsultację z lekarzem i producentem.

Niniejsze wskazówki dotyczące bezpieczeństwa przechowywać w bezpiecznym miejscu.

Ryzyka szczątkowe

Nawet jeśli niniejsze narzędzie elektryczne jest obsługiwane zgodnie z instrukcją, zawsze pozostaje ryzyko szczątkowe. Poniższe zagrożenia mogą wystąpić w związku z konstrukcją i wersją niniejszego elektronarzędzia:

- Obrażenia dróg oddechowych w przypadku niestosowania odpowiedniej maski przeciwpyłowej.
- Uszkodzenie słuchu w razie niezakładania odpowiednich naszników ochronnych.
- Uszczerbek na zdrowiu spowodowany drganiem rąk i ramion w razie stosowania urządzenia przez dłuższy czas lub prowadzenia czy też konserwowania go w sposób nieprawidłowy.

6. Dane techniczne

Napięcie sieciowe	230 - 240 V~ 50 Hz
Pobór mocy	1300 W
Siła uderzeniowa	20 dżuli
Liczba uderzeń	4100 bpm
Uchwyt narzędziowy	SDS-MAX
Klasa ochrony	II
Waga	5,5 kg

Niebezpieczeństwo!

Hałas i drgania

Wartości hałasu i drgań zostały ustalone zgodnie z EN 60745.

Poziom ciśnienia akustycznego L_{pA}	76,2 dB
Niepewność K_{pA}	2,81 dB
Poziom mocy akustycznej L_{WA}	96,2 dB
Niepewność K_{WA}	2,81 dB

Nosić naszniki ochronne.

Hałas może powodować utratę słuchu.

Łączna wartość emisji drgań (suma wektorowa trzech kierunków) określona zgodnie z EN 60745.

Frezowanie

Główny uchwyt:

Wartość emisji drgań ah, Cheq =	5,920 m/s ²
Niepewność pomiaru K =	1,5 m/s ²

Podana wartość emisji drgań została zmierzona zgodnie ze znormalizowaną metodą badania, jednak może się ona różnić w zależności od sposobu użytkowania narzędzia elektrycznego, a w wyjątkowych przypadkach może zostać przekroczona.

Podana wartość emisji drgań może służyć do porównania niniejszego narzędzia z innym.

Podaną wartość emisji drgań można użyć również do wstępnego oszacowania negatywnego oddziaływania.

Emisję hałasu oraz wibracje należy ograniczyć do minimum!

- Stosować wyłącznie sprawne urządzenia.
- Urządzenie poddawać regularnej konserwacji i czyszczeniu.
- Dostosować metodę pracy do urządzenia.
- Nie przeciążać urządzenia.
- W razie potrzeby oddać urządzenie do przeglądu.
- Gdy urządzenie nie jest używane, powinno być wyłączone.
- Zakładać rękawice.

7. Rozpakowanie

- Otworzyć opakowanie i wyjąć ostrożnie urządzenie.
- Usunąć materiał opakowaniowy oraz zabezpieczenia opakowania/transportowe (jeśli występują).
- Sprawdzić, czy zakres dostawy jest kompletny.
- Sprawdzić urządzenie i elementy wyposażenia pod kątem uszkodzeń w trakcie transportu. W przypadku reklamacji natychmiast poinformować o tym dostawcę. Późniejsze reklamacje nie będą uznawane.
- W miarę możliwości zachować opakowanie do zakończenia okresu gwarancyjnego.
- Przed zastosowaniem urządzenia zapoznać się z nim na podstawie instrukcji obsługi.
- W przypadku akcesoriów i części zużywalnych i zamiennych stosować wyłącznie oryginalne części. Części zamienne można nabyć u swojego dystrybutora.
- Przy zamówieniach podawać nasze numery artykułów oraz typ i rok produkcji urządzenia.

⚠ OSTRZEŻENIE!

Urządzenie i materiały opakowaniowe nie mogą służyć jako zabawka dla dzieci! Dzieciom nie wolno bawić się workami z tworzywa sztucznego, foliami i drobnymi elementami! Istnieje niebezpieczeństwo połknięcia i uduszenia!

8. Przed uruchomieniem

Przed podłączeniem do sieci upewnić się, że dane na tabliczce znamionowej są zgodne z parametrami sieci.

Ostrzeżenie!

Przed przystąpieniem do wykonywania ustawień przy urządzeniu zawsze wyciągać wtyczkę sieciową.

Sprawdzić miejsce pracy pod kątem ukrytych elektrycznych przewodów, rur gazowych i wodnych przy użyciu urządzenia do wyszukiwania przewodów.

Uchwyt dodatkowy (rys. 1)

Ze względów bezpieczeństwa należy używać wyłącznie młotowiertarki z dodatkowym uchwytem.

- W trakcie stosowania młotowiertarki, uchwyt dodatkowy (8) gwarantuje dodatkowe wsparcie.
- Z przyczyn związanych z bezpieczeństwem urządzenia nie wolno stosować bez uchwytu dodatkowego (8). Uchwyt dodatkowy (8) jest mocowany do młotowiertarki za pomocą zacisku.
- Obracanie uchwytu w kierunku przeciwnym do ruchu wskazówek zegara (patrząc od uchwytu) powoduje zluźnienie zacisku.
- Obracanie uchwytu w kierunku zgodnym z ruchem wskazówek zegara powoduje mocowanie zacisku.
- W pierwszej kolejności usunąć zacisk uchwytu dodatkowego. Następnie można obrócić uchwyt dodatkowy (8) w najdogodniejszą pozycję roboczą.
- Teraz można ponownie dokręcić uchwyt dodatkowy w przeciwnym kierunku obrotu, aż uchwyt dodatkowy będzie stabilnie osadzony.

Umieszczanie narzędzia (rys. 2)

- Przed zastosowaniem należy wyczyścić narzędzie, a jego trzpień lekko nasmarować.
- Pociągnąć wstecz i przytrzymać tulejkę ryglującą (1).

- Bezpyłowe narzędzie wsunąć, poprzez obracanie, w uchwyt narzędziowy aż do ogranicznika. Narzędzie blokuje się samodzielnie.
- Skontrolować blokadę poprzez pociągnięcie narzędzia.

Wymowianie narzędzia (rys. 3)

- Pociągnąć wstecz i przytrzymać tulejkę ryglującą (1) oraz wyjąć narzędzie.

Narzędzia do frezowania utrzymywać w dobrym stanie naostrzonym.

Uwaga:

- Podczas frezowania należy pracować tylko z niewielkim naciskiem.
- Nadmierne ciśnienie niepotrzebnie obciąża silnik.
- Frezy należy ostrzyć prawostronnie i w razie potrzeby wymienić.

Odsysanie pyłu/wiórów

Pyły z obrabianych materiałów jak powłoki zawierające otów, niektóre rodzaje drewna, minerały i metale być szkodliwe dla zdrowia. Dotykanie lub wdychanie pyłów może wywoływać reakcje alergiczne i/lub choroby dróg oddechowych użytkownika i osób znajdujących się w pobliżu.

Niektóre rodzaje pyłów jak pył dębowy lub bukowy uważane są za rakotwórcze, zwłaszcza w połączeniu z dodatkowymi substancjami używanymi przy obróbce drewna (chromian, środki ochronne do drewna). Materiały zawierające azbest mogą być obrabiane wyłącznie przez specjalistów.

- Należy zadbać o dobrą wentylację stanowiska pracy.
- Zaleca się noszenie maski przeciwpyłowej z filtrem klasy P2.

Należy stosować się do obowiązujących w danym kraju przepisów dotyczących materiałów przeznaczonych do obróbki.

9. Obsługa

Niebezpieczeństwo!

W celu uniknięcia zagrożenia maszyną wolno przytrzymywać wyłącznie za oba uchwyty (6/8)!

Włączanie: Odblokować przełącznik blokujący (5) i włączyć włącznik/wyłącznik (4), aby włączyć silnik.

Wyłączanie: Zwolnić włącznik/wyłącznik (4).

10. Przyłącze elektryczne

Zainstalowany silnik elektryczny jest gotowy do eksploatacji. Przyłącze odpowiada właściwym przepisom VDE (Związek Elektryków Niemieckich) oraz normom DIN.

Przyłącze sieciowe udostępniane przez klienta oraz przedłużacz muszą być zgodne z powyższymi przepisami.

Uszkodzony elektryczny przewód przyłączeniowy

Na przewodach elektrycznych powstają często uszkodzenia izolacji.

Przyczyną może być:

- Ściskanie, w przypadku gdy przewody są prowadzone przez okna lub szczeliny w drzwiach
- Zagięcia, w przypadku nieprawidłowego zamocowania lub prowadzenia przewodów
- Przecięcia, w przypadku najezdzenia na przewody
- Uszkodzenia izolacji, w przypadku wrywania z gniazdka naściennego.
- Pęknięcia, spowodowane starzeniem się izolacji.

Uszkodzonych przewodów elektrycznych nie wolno używać - ze względu na uszkodzenie izolacji zagrażają życiu.

Przewody elektryczne należy regularnie kontrolować pod kątem uszkodzeń. Pamiętaj, by podczas sprawdzania przewodu nie był on podłączony do sieci elektrycznej.

Przewody elektryczne muszą odpowiadać właściwym przepisom VDE (Związek Elektryków Niemieckich) oraz normom DIN. Stosować wyłącznie przewody przyłączeniowe z oznaczeniem H07RN-F

Przestrzegać informacji znajdującej się na oznaczeniu typu umieszczonym na przewodzie.

Silnik prądu przemiennego

- Napięcie sieciowe musi wynosić 230-240 V~.
- Przedłużacze o długości 25 m muszą posiadać przekrój wynoszący 1,5 milimetra kwadratowego.

Podłączanie oraz naprawy wyposażenia elektrycznego mogą być przeprowadzane przez wykwalifikowanego elektryka.

W przypadku pytań proszę o podanie następujących danych:

- Dane z tabliczki znamionowej maszyny

11. Konserwacja

⚠ Ostrzeżenie! Przed rozpoczęciem wszelkich prac związanych z ustawianiem, obsługą techniczną i naprawą wyciągnąć wtyczkę sieciową!

Ogólne czynności konserwacyjne

- W miarę możliwości osłony, szczeliny wentylacyjne i obudowę silnika powinny być wolne od pyłu i zanieczyszczeń. Urządzenie czyścić czystą ściereczką lub przedmuchiwać sprężonym powietrzem pod niskim ciśnieniem.
- Zalecamy czyszczenie urządzenia bezpośrednio po każdym użyciu.
- Urządzenie powinno się regularnie czyścić wilgotną szmatką i niewielką ilością mydła szarego. Nie stosować detergentów ani rozpuszczalników, które mogłyby uszkodzić elementy urządzenia wykonane z tworzyw sztucznych. Zwracać uwagę, aby do wnętrza urządzenia nie dostała się woda.
- Wszystkie ruchome elementy należy smarować w regularnych odstępach czasu!

Smarowanie (rys. 4 + 5)

Nie ma potrzeby smarowania narzędzia co godzinę lub codziennie, ponieważ jest ono wyposażone w smarujący układ ze środkiem smarowym. Jednak aby zagwarantować dłuższą żywotność narzędzia, środek smarowy należy wymieniać co 40-50 godzin.

1. Narzędzie uruchomić na kilka minut w celu jego rozgrzania.
2. Wyłączyć narzędzie i odłączyć wtyczkę.
3. Otworzyć pokrywę (3) wraz z dostarczonym narzędziem konserwacyjnym (C).
4. Wewnątrz należy zetrzeć stary smar i uzupełnić nowy (20-30 g) (nie jest objęty zakresem dostawy). (Rys. 5)
5. Następnie zamknąć pokrywę (3).

Szczotki węglowe

- W przypadku nadmiernego wytwarzania iskier zlecić kontrolę szczotek węglowych przez wykwalifikowanego elektryka. Uwaga! Szczotki węglowe mogą być wymieniane wyłącznie przez wykwalifikowanego elektryka.

Informacje serwisowe

Należy pamiętać, że w przypadku tego produktu poniższe części podlegają naturalnemu zużyciu lub zużyciu uwarunkowanemu użytkowaniem, bądź są potrzebne jako materiały zużywalne.

Części zużywalne*: Szczotki węglowe, frez

* opcjonalnie w zakresie dostawy!

Części zamienne i wyposażenie można zamówić w naszym punkcie serwisowym. W tym celu zeskanować kod QR znajdujący się na stronie tytułowej.

Zamawianie części zamiennych

Przy zamawianiu części zamiennych (za pośrednictwem infolinii serwisowej) należy podać następującą informację:

- Typ urządzenia
- Numer części urządzenia (znajduje się na opakowaniu lub w instrukcji)

12. Czyszczenie

12.1 Czyszczenie

W miarę możliwości osłony, szczeliny wentylacyjne i obudowę silnika powinny być wolne od pyłu i zanieczyszczeń. Zalecamy czyszczenie urządzenia bezpiecznie po każdym użyciu.

12.1.1 Czyszczenie zewnętrzne

- Urządzenie powinno się regularnie czyścić wilgotną szmatką i niewielką ilością mydła szarego.
- Nie używać środków czyszczących ani rozpuszczalników. Mogą one uszkodzić plastikowe części urządzenia.
- Zwracać uwagę, aby do wnętrza urządzenia nie dostała się woda.

13. Przechowywanie

Urządzenie i jego wyposażenie przechowywać w miejscu zaciemnionym, suchym i zabezpieczonym przed mrozem oraz niedostępnym dla dzieci. Optymalna temperatura przechowywania wynosi od 5 do 30°C. Narzędzie elektryczne przechowywać w oryginalnym opakowaniu. Przykryć narzędzie elektryczne, by chronić je przed pyłem lub wilgocią. Zachować instrukcję obsługi urządzenia elektrycznego.

14. Utylizacja i ponowne wykorzystanie

Wskazówki dotyczące opakowania



Materiały opakowaniowe nadają się do recyklingu. Opakowania należy utylizować w sposób przyjazny dla środowiska.

Wskazówki dotyczące ustawy o urządzeniach elektrycznych i elektronicznych (ElektroG)



Zużyte urządzenia elektryczne i elektroniczne nie wchodzą w skład odpadów domowych, lecz muszą być zbierane i usuwane oddzielnie!

- Zużyty sprzęt może mieć szkodliwy wpływ na środowisko i zdrowie ludzi z uwagi na potencjalną zawartość niebezpiecznych substancji, mieszanin oraz części składowych. Gospodarstwo domowe spełnia ważną rolę w przyczynianiu się do ponownego użycia i odzysku surowców wtórnych, w tym recyklingu zużytego sprzętu. Na tym etapie kształtuje się postawy, które wpływają na zachowanie wspólnego dobra jakim jest czyste środowisko naturalne.
- Stare baterie lub akumulatory, które nie są na stałe zainstalowane w starym urządzeniu, należy usunąć przed oddaniem go do serwisu nie powodując zniszczenia! Ich utylizacja jest regulowana ustawą o bateriach.
- Właściciele lub użytkownicy urządzeń elektrycznych i elektronicznych są prawnie zobowiązani do ich zwrotu po zakończeniu użytkowania.
- Użytkownik końcowy jest odpowiedzialny za usunięcie swoich danych osobowych ze starego urządzenia przeznaczonego do utylizacji!
- Symbol przekreślonego kosza na śmieci oznacza, że zużyte urządzenia elektryczne i elektroniczne nie wolno wyrzucać razem z odpadami domowymi.
- Zużyte urządzenia elektryczne i elektroniczne można bezpłatnie oddawać w następujących miejscach:
 - Publiczne punkty utylizacji lub zbiórki (np. podwórza budynków komunalnych)
 - Punkty sprzedaży urządzeń elektrycznych (stacjonarne i internetowe), o ile sprzedawcy są zobowiązani do ich odbioru lub oferują je dobrowolnie.
 - Do trzech sztuk urządzeń elektrycznych i elektronicznych każdego typu, o długości krawędzi nie większej niż 25 centymetrów, można bezpłatnie zwrócić do producenta bez konieczności wcześniejszego zakupu nowego urządzenia od producenta lub można je oddać do innego autoryzowanego punktu zbiórki w swojej okolicy.

- W celu uzyskania informacji na temat dodatkowych warunków przyjmowania zwrotów przez producentów i dystrybutorów należy skontaktować się z odpowiednim działem obsługi klienta.
- W przypadku dostarczenia przez producenta nowego urządzenia elektrycznego do prywatnego gospodarstwa domowego, może ono zorganizować bezpłatną zbiórkę zużytych urządzeń elektrycznych i elektronicznych na wniosek użytkownika końcowego. W tym celu należy skontaktować się z działem obsługi klienta producenta.
- Niniejsze oświadczenia dotyczą wyłącznie urządzeń zainstalowanych i sprzedawanych w krajach Unii Europejskiej i podlegają Dyrektywie Europejskiej 2012/19/UE. W krajach spoza Unii Europejskiej mogą obowiązywać inne przepisy dotyczące utylizacji zużytych urządzeń elektrycznych i elektronicznych.







15. Pomoc dotycząca usterek

W poniższej tabeli podano oznaki błędów oraz opisano sposób stosowania środków zaradczych, gdy maszyna nie pracuje prawidłowo. Jeżeli mimo to nie ma możliwości zlokalizowania i usunięcia problemu, należy zwrócić się do warsztatu serwisowego.

Usterka	Możliwa przyczyna	Środek zaradczy
Silnik nie włącza się	Awaria bezpiecznika sieciowego	Sprawdzić bezpiecznik sieciowy
	Uszkodzony przewód przedłużający	Wymienić przewód przedłużacza
	Przyłącza w silniku lub wyłączniku nie są prawidłowo podłączone	Zlecić sprawdzenie wykwalifikowanemu elektrykowi
	Uszkodzony silnik lub wyłącznik	Zlecić sprawdzenie wykwalifikowanemu elektrykowi
	Szczotki węglowe uszkodzone	Zlecić sprawdzenie wykwalifikowanemu elektrykowi
Silnik nie ma mocy, aktywuje się bezpiecznik	Przekrój przewodu przedłużającego jest za mały	patrz Przyłącze elektryczne
	Przeciążenie	Skontrolować narzędzie
	Usterka elektryczna	Zlecić sprawdzenie wykwalifikowanemu elektrykowi

Objašnjenje simbola na uređaju

Svrha je simbola u ovom priručniku skrenuti vašu pozornost na moguće rizike. Sigurnosne simbole i objašnjenja uz njih valja pomno proučiti. Sama upozorenja neće otkloniti rizike i ne mogu zamijeniti ispravne mjere za sprječavanje nezgoda.

	<p>Upozorenje – radi smanjivanja rizika od ozljeda pročitajte priručnik za uporabu.</p>
	<p>Nosite štitnik sluha. Djelovanje buke može uzrokovati gubitak sluha.</p>
	<p>Nosite masku protiv prašine. Prilikom obrađivanja drva i drugih materijala može nastati štetna prašina. Nije dopušteno obrađivati materijal koji sadržava azbest!</p>
	<p>Nosite zaštitne naočale. Iskre koje nastanu tijekom rada ili iverje, strugotine i prašina koje izide iz uređaja mogu uzrokovati gubitak vida.</p>
	<p>Razred zaštite II</p>
	<p>Zajamčena razina zvučne snage</p>
<p>⚠ Pozor!</p>	<p>U ovom priručniku za uporabu mjesta koji se tiču vaše sigurnosti označili smo ovim znakom.</p>

Sadržaj:
Stranica:

1.	Uvod.....	115
2.	Opis uređaja (sl. 1).....	115
3.	Opseg isporuke (sl. 1a).....	115
4.	Namjenska uporaba.....	115
5.	Važne napomene.....	116
6.	Tehnički podatci.....	117
7.	Raspakiravanje.....	118
8.	Prije stavljanja u pogon.....	118
9.	Rukovanje.....	119
10.	Priključivanje na električnu mrežu.....	119
11.	Održavanje.....	119
12.	Čišćenje.....	120
13.	Skladištenje.....	120
14.	Zbrinjavanje i recikliranje.....	120
15.	Otklanjanje neispravnosti.....	121
16.	Izjava o sukladnosti.....	187

1. Uvod

Proizvođač:

Scheppach GmbH
Günzburger Straße 69
D-89335 Ichenhausen

Poštovani kupci,

Želimo vam mnogo zadovoljstva i uspjeha pri radu s novim uređajem.

Napomena:

Prema važećem njemačkom Zakonu o odgovornosti za proizvode, proizvođač ovog uređaja ne odgovara za štete koje nastanu na ovom uređaju ili koje ovaj uređaj uzrokuje u slučaju:

- nestručnim rukovanjem
- Nepridržavanje priručnika za uporabu,
- Popravicima koje obavne neovlašteni stručnjaci
- Montiranje i zamjena neoriginalnih rezervnih dijelova
- nenamjenskom uporabom
- kvarom električnog sustava zbog nepoštivanja električnih propisa i propisa VDE 0100, DIN 57113 / VDE 0113

Vodite računa o sljedećem:

Prije montaže i stavljanja u pogon pročitajte cjelokupan tekst priručnika za uporabu.

ovaj priručnik za uporabu pomoći će vam da upoznate uređaj i upotrebljavate ga na propisan način.

Priručnik za uporabu sadržava važne napomene za siguran, ispravan i učinkovit rad s uređajem te za izbjegavanje opasnosti, smanjivanje troškova popravka i prekida rada te povećavanje pouzdanosti i vijeka trajanja uređaja.

Osim sigurnosnih propisa iz ovog priručnika za uporabu svakako se pridržavajte i nacionalnih propisa koji se odnose na rad ovog uređaja.

Čuvajte priručnik za uporabu u blizini uređaja, zaštićenog od prljavštine i vlage u plastičnoj vrećici. Prije početka rada svi rukovatelji moraju pročitati i pozorno se pridržavati ovog priručnika.

Na uređaju smiju raditi samo osobe koje su podučene u uporabi uređaja i upućene u opasnosti koje su povezane s njegovom uporabom.

Strojem smiju rukovati samo osobe odgovarajuće minimalne dobi.

Osim sigurnosnih napomena sadržanih u ovom priručniku za uporabu i posebnih nacionalnih propisa valja se pridržavati i općeprihvaćenih tehničkih pravila za rad konstrukcijski identičnih naprava.

Ne preuzimamo odgovornost za nezgode ili štete koje nastanu zbog nepridržavanja ovog priručnika i sigurnosnih napomena.

2. Opis uređaja (sl. 1)

1. Zaporna čahura
2. Zaštita od prašine
3. Poklopac
4. Sklopka za uključivanje/isključivanje
5. Zaporna sklopka
6. Ručka
7. Mrežni kabel
8. Dodatna ručka

3. Opseg isporuke (sl. 1a)

- A. Kovčeg
- B. Čekić za lomljenje
- C. Alat za održavanje
- D. Ugljene četkice
- E. Plosnato dljeto
- F. Šiljato dljeto

4. Namjenska uporaba

Električni alat namijenjen je za teške radove rada dljetom i drobljenja.

Stroj je dopušteno rabiti samo namjenski. Svaka druga uporaba smatra se nenamjenskom. Za štete ili ozljede uzrokovane takvom uporabom odgovoran je korisnik/rukovatelj, a ne proizvođač.

Vodite računa o tome da naši uređaji namjenski nisu konstruirani za komercijalnu, obrtničku ili industrijsku uporabu.

Ne preuzimamo odgovornost ako se uređaj rabi u komercijalnim, obrtničkim ili industrijskim pogonima te za srodne postupke.

5. Važne napomene

Opće sigurnosne napomene za električne alate

⚠ UPOZORENJE Pročitajte sve sigurnosne napomene i upute. Nepridržavanje sigurnosnih napomena i uputa može uzrokovati električni udar, požar i/ili teške ozljede.

Sačuvajte sve sigurnosne napomene i upute za buduće potrebe.

Pojam "električni alat" koji se rabi u sigurnosnim napomenama odnosi se na električne alate s napajanjem iz električne mreže (s mrežnim kabelom) i na električne alate s akumulatorskim napajanjem (bez električnog kabela).

Sigurnost na radnom mjestu

- **Radno mjesto mora biti čisto i dobro osvijetljeno.** Nered ili neosvijetljeni radni prostori mogu uzrokovati nezgode.
- **Ne radite s električnim alatom u potencijalno eksplozivnoj atmosferi u kojoj su prisutne zapaljive tekućine, plinovi ili prašina.** Električni alati proizvode iskre koje mogu zapaliti prašinu ili pare.
- **Udaljite djecu i druge osobe tijekom uporabe električnog alata.** U slučaju otklona nepozornosti možete izgubiti kontrolu nad uređajem.

Električna sigurnost

- **Utikač električnog alata mora odgovarati utičnicu. Utikač nije dopušteno ni na koji način izmijeniti. Ne rabite adapterske utikače zajedno s uzemljenim električnim alatima.** Originalni utikači i odgovarajuće utičnice smanjuju rizik od električnog udara.
- **Izbjegavajte dodir tijela s uzemljenim površinama kao što su cijevi, grijača tijela, štednjaci i hladnjaci.** Postoji povećan rizik od električnog udara ako je vaše tijelo uzemljeno.
- **Ne izlažite električne alate kiši ili vlazi.** Prodiranje vode u električni uređaj povećava rizik od električnog udara.
- **Ne rabite kabel za nošenje ili vješanje električnog alata ili za izvlačenje utikača iz utičnice. Držite kabel dalje od izvora topline, ulja, oštih rubova i pomičnih dijelova uređaja.** Oštećeni ili zapleteni kabeli povećavaju rizik od električnog udara.

- **Pri radu s električnim alatom na otvorenom rabite samo produžne kabele koji su namijenjeni uporabi na otvorenom.** Uporaba produžnog kabela koji je namijenjen za vanjsku uporabu smanjuje rizik od električnog udara.
- **Ako nije moguće izbjeći rad električnog alata u vlažnoj okolini, uporabite zaštitni uređaj diferencijalne struje.** Uporaba zaštitne strujne sklopke smanjuje rizik od električnog udara.

Sigurnost ljudi

- **Budite pozorni, pazite na ono što radite i postupajte razumno prilikom rada s električnim alatom. Ne rabite električni alat ako ste umorni ili pod utjecajem narkotika, alkohola ili lijekova.** Trenutak nepozornosti pri uporabi električnog alata može uzrokovati ozbiljne ozljede.
- **Nosite osobnu zaštitnu opremu i uvijek nosite zaštitne naočale.** Nošenje osobne zaštitne opreme, kao što je maska protiv prašine, neklizajuće sigurnosne cipele, zaštitna kaciga ili zaštita za sluh, ovisno o vrsti i uporabi električnog alata, smanjuje rizik od ozljeda.
- **Izbjegavajte nenamjerno stavljanje u pogon. Provjerite je li električni alat isključen prije nego što ga priključite na električnu mrežu i/ili bateriju, prije podizanja ili nošenja.** Nošenje električnog alata s prstom na sklopki ili priključivačke uključenoj uređaja na električnu mrežu može uzrokovati nezgode.
- **Prije uključivanja električnog alata uklonite alate za namještanje ili ključ za vijke.** Alat ili ključ koji se nalazi na rotirajućem dijelu alata može uzrokovati ozljede.
- **Izbjegavajte neobičan položaj tijela. Zauzmite siguran položaj tijela i uvijek održavajte ravnotežu.** Na taj način moći ćete električni alat bolje kontrolirati u nepredvidljivim situacijama.
- **Nosite odgovarajuću odjeću. Ne nosite široku odjeću ili nakit. Maknite kosu, odjeću i rukavice dalje od pokretnih dijelova.** Pokretni dijelovi mogu zahvatiti labavu odjeću, nakit ili dugu kosu.
- **Ako je moguće montirati naprave za usisavanje i prikupljanje prašine, provjerite jesu li one priključene i rabe li se ispravno.** Uporaba sustava za usisavanje prašine može smanjiti opasnosti uzrokovane prašinom.

Uporaba i održavanje električnog alata

- **Ne preopterećujte uređaj. Rabite prikladan električni alat za vaš zadatak.** Prikladnim električnim alatom radit ćete bolje i sigurnije u specifičanom rasponu snage.
- **Ne rabite električni alat ako je sklopka oštećena.** Električni alat koji se ne može više uključiti ili isključiti opasan je i mora se popraviti.
- **Izvučite utikač iz utičnice i/ili izvadite bateriju prije namještanja uređaja, mijenjanja dijelova pribora ili odlaganja uređaja.** Tom mjerom spreza sprječava se nenamjerno pokretanje električnog alata.
- **Spremite električne alate koje ne rabite izvan dosega djece. Ne dopustite da uređaj rabe osobe koje nisu upoznate s tim uređajem ili koje nisu pročitale ove upute.** Električni alati su opasni ako ih rabe neiskusne osobe.
- **Pozorno održavajte električne alate. Provjerite funkcioniraju li pokretni dijelovi ispravno i da ne zapinju, jesu li dijelovi slomljeni ili toliko oštećeni toliko da onemogućavaju funkcioniranje električnog alata. Dajte popraviti oštećene dijelove prije uporabe uređaja.** Mnoge nezgode uzrokovane su upravo lošim održavanjem električnih alata.
- **Alate za rezanje redovito oštrite i čistite.** Pozorno održavani alati za rezanje s oštrim reznim rubovima manje će zapinjati i lakše ih je kontrolirati.
- **Rabite električni alat, pribor, nastavke itd. prema ovim uputama. Pritom vodite računa o radnim uvjetima i zadatku koji valja obaviti.** Uporaba električnih alata za primjene za koje on nije predviđen može uzrokovati opasne situacije.

Servisiranje

- **Električni alat smije popravljati samo kvalificirani stručnjak i to samo s originalnim rezervnim dijelovima.** Tako ćete biti sigurni da je električni alat i dalje siguran.

Sigurnosne napomene za udarne bušilice

- **Nosite štitić sluha.** Djelovanje buke može uzrokovati gubitak sluha.
- **Rabite dodatne ručke isporučene s uređajem.** Gubitak kontrole može uzrokovati ozljede.

- **Držite uređaj za izolirane površine ručaka kada obavljate radove kod kojih radni alat može oštetiti skrivene električne kabele ili svoj električni kabel.** Kontakt s vodom pod naponom može izložiti i metalne dijelove uređaja naponu i uzrokovati električni udar.

⚠ UPOZORENJE! Ovaj električni alat tijekom rada proizvodi elektromagnetsko polje. To polje može u određenim okolnostima ometati aktivne ili pasivne medicinske implantate. Kako bi se smanjila opasnost od teških ili smrtonosnih ozljeda, preporučujemo da se osobe s medicinskim implantatima prije rukovanja električnim alatom savjetuju sa svojim liječnikom i proizvođačem tog medicinskog implantata.

Spremite sigurnosne napomene na sigurno mjesto.

Potencijalni rizici

Čak i ako ovim električnim alatom propisno rukujete, uvijek će postojati potencijalni rizici. Mogu se pojaviti sljedeće opasnosti povezane s konstrukcijom i izvedbom ovog električnog alata:

- Oštećenja pluća ako se ne nosi prikladna maska protiv prašine.
- Oštećenja sluha ako se ne nosi prikladan štitić sluha.
- Zdravstvene poteškoće uzrokovane vibracijama šaka i ruku ako se uređaj rabi tijekom duljeg razdoblja, ako se njime neispravno rukuje ili ako ga se neispravno održava.

6. Tehnički podatci

Mrežni napon	230 - 240 V~ 50 Hz
Primljena snaga	1300 W
Snaga udarca	20 J
Broj udaraca	4100 bpm
Zahvatnik alata	SDS-MAX
Razred zaštite	II
Masa	5,5 kg

Opasnost!

Buka i vibracije

Vrijednosti zvuka i vibracija utvrđene su u skladu s normom EN 60745.

Razina zvučnog tlaka L_{pA}	76,2 dB
Nesigurnost K_{pA}	2,81 dB
Razina zvučne snage L_{WA}	96,2 dB
Nesigurnost K_{WA}	2,81 dB

Nosite štitnik sluha.

Djelovanje buke može uzrokovati gubitak sluha.

Ukupne vrijednosti vibracija (vektorski zbroj triju smjerova) utvrđene su u skladu s normom EN 60745.

Rad dljetom

Glavna ručka:

Vrijednost emisije vibracija $a_{h, Cheq} = 5,920 \text{ m/s}^2$
 Nesigurnost $K = 1,5 \text{ m/s}^2$

Specificirana vrijednost emisije vibracija izmjerena je normiranim postupkom ispitivanja i može se, ovisno o načinu uporabe električnog alata, mijenjati, a u iznimnim slučajevima biti i veća od specificirane vrijednosti.

Specificiranu vrijednost emisije vibracija moguće je rabiti i za uspoređivanje električnog alata s nekim drugim alatom.

Specificiranu vrijednost emisije vibracija moguće je rabiti i za preliminarnu procjenu izloženosti vibracijama.

Ograničite razinu buke i vibracije na minimum!

- Rabite samo ispravne uređaje.
- Redovito održavajte i čistite uređaje.
- Prilagodite način rada uređaju.
- Ne preopterećujte uređaj.
- Po potrebi zatražite provjeru uređaja.
- Isključite uređaj kada nije u uporabi.
- Nosite rukavice.

7. Raspakiranje

- Otvorite pakiranje i oprezno izvadite uređaj.
- Uklonite ambalažni materijal te ambalažne i transportne osigurače (ako postoje).
- Provjerite je li isporučena oprema kompletna.
- Provjerite postoje li na uređaju i priboru štete kod transporta. U slučaju reklamacija potrebno je odmah obavijestiti otpremnika. Naknadne reklamacije neće se uzvati.
- Sačuvajte pakiranje po mogućnosti do isteka jamstvenog razdoblja.
- Prije uporabe upoznajte se s uređajem na temelju priručnika za uporabu.

- Kao pribor te potrošne i rezervne dijelove rabite samo originalne dijelove. Rezervne dijelove možete nabaviti od ovlaštenog distributera.
- Prilikom naručivanja navedite naše brojeve artikala te tip i godinu proizvodnje uređaja.

⚠ UPOZORENJE!

Uređaj i ambalažni materijali nisu dječja igračka! Djeca se ne smiju igrati plastičnim vrećicama, folijama i malim dijelovima! Postoji opasnost od gutanja i gušenja!

8. Prije stavljanja u pogon

Prije priključivanja provjerite podudaraju li se podatci na označnoj pločici s vrijednostima električne mreže.

Upozorenje!

Prije obavljanja namještanja na uređaju uvijek izvucite mrežni utikač.

Tražilom vodova provjerite ima li na mjestu uporabe skrivenih električnih kabela, plinskih i vodovodnih cijevi.

Dodatna ručka (sl. 1)

Zbog sigurnosnih razloga udarnu bušilicu rabite samo s dodatnom ručkom.

- Dodatna ručka (8) pruža dodatan oslonac tijekom uporabe udarne bušilice.
- Zbog sigurnosnih razloga uređaj nije dopušteno rabiti bez dodatne ručke (8). Dodatna ručka (8) pričvršćuje se na udarnu bušilicu stezaljkom.
- Okretanjem ručke nalijevo (promatrano od ručke) otpušta se stezaljka.
- Okretanjem ručke nadesno zateže se stezaljka.
- Najprije otpustite stezaljku dodatne ručke. Zatim možete dodatnu ručku (8) zakrenuti u najugodniji radni položaj.
- Dodatnu ručku zatim ponovno okrenite u suprotnom smjeru vrtnje tako da se uglati.

Umetanje alata (sl. 2)

- Prije uporabe očistite alat, a vratilo alata lagano podmažite mašću za svrdla.
- Povucite zapornu čahuru (1) i zadržite je.
- Alat koji ste očistili od prašine zavrtnjem do kraja uvucite u držač alata. Alat će se automatski blokirati.
- Provjerite je li alat blokiran tako da ga povučete.

Vađenje alata (sl. 3)

- Povucite zapornu čahuru (1) i zadržite je, a zatim izvadite alat.

Svrkla moraju uvijek biti dobro naoštrena.

Pozor:

- Prilikom rada diljetom radite samo s malim pritiskom.
- Prevelik pritisak nepotrebno opterećuje motor.
- Dilijeto pravodobno naoštrite i po potrebi zamijenite.

Usisavanje prašine/strugotina

Prašine materijala kao što su olovni premazi, neke vrste drva, minerali i metal mogu biti štetni za zdravlje. Dodirivanje ili udisanje prašina mogu uzrokovati alergijske

reakcije i/ili oboljenja dišnih putova korisnika ili obližnjih osoba.

Neke prašine kao što su prašina od hrastovine ili bukovine smatraju se kancerogenima, naročito u spoju s aditivima za obradu drva (kromati, sredstva za zaštitu drva). Materijal koji sadržava azbest smiju obrađivati samo stručnjaci.

- Pobrinite se za dobro provjetravanje radnog mjesta.
- Preporučljivo je nošenje maske protiv prašine s filtrom razreda P2.

Pridržavajte se propisa za obrađivane materijale koji vrijede u vašoj državi.

9. Rukovanje

Opasnost!

Kako bi se izbjegle opasnosti, stroj je dopušteno držati samo za obje ručke (6/8)!

Uključivanje: Deblokirajte zapornu sklopku (5) i pritisnite sklopku za uključivanje/isključivanje (4) kako biste uključili motor.

Isključivanje: Otpustite sklopku za uključivanje/isključivanje (4).

10. Priključivanje na električnu mrežu

Montirani elektromotor priključen je pripravan za rad. Priključak ispunjava važeće propise VDE i DIN.

Postojeći električni priključak i korišteni produžni kabel moraju udovoljavati tim propisima.

Oštećen električni priključni vod

Na električnim kabelima često nastaju oštećenja izolacije.

Uzroci toga mogu biti sljedeći:

- Pritisnuta mjesta, ako se kabeli provode kroz procepe u prozorima ili vratima
- Pregibi zbog neispravnog učvršćivanja ili provodjenja električnog kabela
- Posjekotine zbog gaženja električnog kabela
- Oštećenja izolacije zbog čupanja iz zidne utičnice.
- Pukotine zbog starenja izolacije.

Takvi oštećeni električni kabeli ne smiju se rabiti i zbog oštećenja izolacije opasni su za život.

Redovito provjeravajte jesu li električni kabeli oštećeni. Prilikom provjere pobrinite se za to da kabel nije priključen na električnu mrežu.

Električni kabeli moraju udovoljavati važećim propisima VDE i DIN. Rabite samo priključne vodove s oznakom H07RN-F

Na električnom kabelu mora obvezno biti otisnut tip kabela.

Izmjenični motor

- Mrežni napon mora iznositi 230-240 V~.
- Produžni kabeli moraju imati duljinu do 25 m i prečni presjek od 1,5 mm².

Priključivanja i popravke električne opreme smije obaviti samo elektrotehnički stručnjak.

Imate li pitanja, navedite sljedeće podatke:

- Podatci s označne pločice stroja

11. Održavanje

△ Upozorenje! Prije svakog namještanja, servisiranja ili popravljanja izvucite mrežni utikač!

Opće mjere održavanja

- Zaštitne naprave, ventilacijske proreze i kućište motora čistite od prašine i prljavštine. Obrišite uređaj čistom krpom ili ga ispušite niskotlačnim stlačenim zrakom.
- Preporučujemo da uređaj očistite odmah nakon svake uporabe.
- Uređaj redovito čistite vlažnom krpom i mazivim sapunom. Ne rabite sredstva za čišćenje ili otapala jer bi ona mogla nagristi plastične dijelove uređaja. Pobrinite se za to da voda ne može prodrijeti u unutrašnjost uređaja.

- Sve pomične dijelove valja dodatno podmazati u periodičnim razmacima!

Podmazivanje (sl. 4 + 5)

Ovaj alat nije potrebno podmazivati svaki sat ili svaki dan jer postoji sustav podmazivanja mašću. Međutim, radi duljeg vijeka trajanja alata mazivo bi trebalo zamijeniti nakon 40-50 sati.

1. Stavite alat nekoliko minuta u pogon kako biste ga zagrijali.
2. Isključite alat i izvucite utikač.
3. Otvorite poklopac (3) s pomoću isporučenog alata za održavanje (C).
4. Obrišite staru mast iznutra i zamijenite je novom mašću (20-30 g) (nije sadržano u opsegu isporuke). (Sl. 5)
5. Zatim zatvorite poklopac (3).

Ugljene četkice

- U slučaju prekomjernog iskrenja zatražite od elektrotehničkog stručnjaka da provjeri ugljene četkice. Pozor! Ugljene četkice smije zamijeniti samo ovlašteni električar.

Servisne informacije

Valja voditi računa o tome da kod ovog proizvoda sljedeći dijelovi podliježu trošenju zbog uporabe ili prirodnom trošenju, odnosno da su sljedeći dijelovi potrebni kao potrošni materijali.

Potrošni dijelovi*: ugljene četkice, dljeto

* Nisu nužno uključeni u opseg isporuke!

Rezervne dijelove i pribor možete nabaviti preko našeg servisnog centra. Za to skenirajte QR kod na naslovnici.

Naručivanje rezervnih dijelova

Prilikom naručivanja rezervnih dijelova (preko telefonske linije servisne službe) potrebno je navesti sljedeće informacije:

- Tip uređaja
- Broj artikla uređaja (naveden je na pakiranju i u priručniku)

12. Čišćenje

12.1 Čišćenje

Zaštitne naprave, ventilacijske proreze i kućište motora čistite od prašine i prljavštine. Preporučujemo da uređaj očistite neposredno nakon svake uporabe.

12.1.1 Vanjsko čišćenje

- Uređaj redovito čistite vlažnom krpom i mazivim sapunom.
- Ne rabite sredstva za čišćenje ili otapala. Ona bi mogla nagristi plastične dijelove uređaja.
- Pobrinite se za to da voda ne može prodrijeti u unutrašnjost uređaja.

13. Skladištenje

Uređaj i njegov pribor uskladištite na tamnom, suhom mjestu koje je zaštićeno od zamrzavanja i nepristupačno za djecu. Optimalna temperatura skladištenja je između 5 i 30 °C.

Čuvajte električni alat u originalnom pakiranju.

Pokrijte električni alat kako biste ga zaštitili od prašine ili vlage.

Čuvajte priručnik za uporabu u blizini električnog alata.

14. Zbrinjavanje i recikliranje

Napomene o ambalaži



Ambalažni materijali mogu se reciklirati. Molimo zbrinite ambalažu na ekološki način.

Napomene o Zakonu o električnim i elektroničkim uređajima



Otpadni električni i elektronički uređaji ne spadaju u kućni otpad, nego ih valja odnijeti na odvojeno mjesto prikupljanja i zbrinjavanja!

- Stare baterije ili akumulatore koji nisu fiksno ugrađeni u otpadni uređaj potrebno je prije predaje izvaditi tako da se ne unište! Njihovo zbrinjavanje regulirano je zakonom o baterijama.
- Vlasnici i korisnici električnih i elektroničkih uređaja zakonom su obvezni vratiti ih nakon uporabe.
- Krajnji korisnik isključivo je odgovoran za brisanje osobnih podataka na otpadnom uređaju koji treba zbrinuti!
- Simbol prekrizane kante za otpad znači da otpadne električne i elektroničke uređaje nije dopušteno zbrinjavati u kućni otpad.

- Otpadne električne i elektroničke uređaje moguće je besplatno predati na sljedeća mjesta:
 - Javno-pravna mjesta za zbrinjavanje i prikupljanje (npr. komunalna dvorišta)
 - Mjesta prodaje električnih uređaja (stacionarna i internetska), ako su trgovci obvezni preuzeti ih ili ako besplatno nude tu uslugu.
 - Do tri otpadna električna uređaja po svakoj vrsti uređaja, s duljinom rubova od maksimalno 25 centimetara, možete bez prethodne nabave novog uređaja besplatno predati proizvođaču ili nekom drugom obližnjem ovlaštenom sabiralištu.
 - Dodatne dopunske uvjete povrata od proizvođača i distributera možete saznati od servisne službe.
- U slučaju isporuke novog električnog uređaja od proizvođača privatnom kućanstvu on može omogućiti besplatno preuzimanje otpadnog električnog uređaja na zahtjev krajnjeg korisnika. U vezi s tim obratite se servisnoj službi proizvođača.
- Ove izjave vrijede samo za uređaje koji se montiraju i prodaju u državama Europske unije i koji podliježu Europskoj direktivi 2012/19/EU. U državama izvan Europske unije mogu vrijediti drukčiji propisi za zbrinjavanje otpadnih električnih i elektroničkih uređaja.







15. Otklanjanje neispravnosti

Sljedeća tablica prikazuje simptome pogrešaka i opisuje kako riješiti problem ako stroj ne radi ispravno. Ako time ne uspijete locirati i otkloniti problem, obratite se servisnoj radionici.

Neispravnost	Mogući uzrok	Rješenje
Motor se ne pokreće	Kvar mrežnog osigurača	Provjerite mrežni osigurač
	Produžni kabel je neispravan	Zamijenite produžni kabel
	Priključci na motoru ili sklopki nisu ispravni	zatražite od elektrotehničkog stručnjaka da obavi provjeru
	Motor ili sklopka su neispravni	zatražite od elektrotehničkog stručnjaka da obavi provjeru
	Ugljene četkice su neispravne	zatražite od elektrotehničkog stručnjaka da obavi provjeru
Motor nema snagu, osigurač se aktivira	Presjek produžnog kabela nije dovoljan	vidi Električno priključivanje
	Preopterećenje	Provjerite alat
	Neispravnost električnog sustava	zatražite od elektrotehničkog stručnjaka da obavi provjeru

Razlaga simbolov na napravi

Z uporabo simbolov v tem priročniku želimo vašo pozornost usmeriti na mogoča tveganja. Varnostni simboli in razlage, ki jih spremljajo, je treba natančno razumeti. Sama opozorila ne odpravijo tveganj in ne morejo nadomestiti ustreznih ukrepov za preprečevanje nesreč.

	<p>Opozorilo – za zmanjšanje tveganja telesnih poškodb preberite navodila za uporabo.</p>
	<p>Nosite zaščito za sluh. Zaradi vpliva hrupa lahko oglušite.</p>
	<p>Nosite masko za zaščito pred prahom. Pri delu z lesom in drugimi materiali lahko nastane zdravju škodljiv prah. Materiala, ki vsebuje azbest, ni dovoljeno obdelovati!</p>
	<p>Nosite zaščitna očala. Med delom nastajajo iskre ali drobci, trske in prah, ki jih izvrže iz naprave, ki lahko povzročijo izgubo vida.</p>
	<p>Razred zaščite II</p>
	<p>Zajamčeni nivo zvočne moči</p>
<p>⚠ Pozor!</p>	<p>V teh navodilih za uporabo smo mesta, ki zadevajo vašo varnost, označili s tem znakom.</p>

Kazalo:**Stran:**

1.	Uvod.....	124
2.	Opis naprave (slika 1).....	124
3.	Obseg dostave (slika 1a).....	124
4.	Namenska uporaba.....	124
5.	Pomembni napotki.....	125
6.	Tehnični podatki.....	126
7.	Razpakiranje.....	127
8.	Pred zagonom.....	127
9.	Uporaba.....	128
10.	Električni priključek.....	128
11.	Vzdrževanje.....	128
12.	Čiščenje.....	129
13.	Skladiščenje.....	129
14.	Odlaganje med odpadke in reciklaža.....	129
15.	Pomoč pri motnjah.....	130
16.	Izjava o skladnosti.....	187

1. Uvod

Proizvajalec:

Scheppach GmbH
Günzburger Straße 69
D-89335 Ichenhausen

Spoštovani kupec,

želimo vam veliko veselja in uspeha pri delu z vašo novo napravo.

Napotek:

Proizvajalec te naprave skladno z veljavnim zakonom o odgovornosti za izdelke ne jamči za poškodbe na tej napravi ali poškodbe s to napravo, do katerih pride pri:

- nepravilnem ravnanju,
- Neupoštevanje navodil za uporabo,
- popravilih, ki jih izvedejo tretje osebe, nepooblaščenih strokovnjaki,
- vgradnji neoriginalnih nadomestnih delov in zamenjavi z njimi,
- nenamenski uporabi
- Izpadi električne naprave zaradi neupoštevanja električnih predpisov in določil VDE 0100, DIN 57113/ VDE 0113

Upošteвайте naslednje:

Pred montažo in zagonom preberite celotno besedilo navodil za uporabo.

Ta navodila za uporabo vam olajšajo spoznati napravo in izkoristiti njene možnosti uporabe, ki so v skladu z določili.

Navodila za uporabo vsebujejo pomembne napotke o varnem, strokovnem in ekonomičnem delu z napravo, o izogibanju nevarnostim, prihranku stroškov za popravila, zmanjšanju časov izpada in povečanju zanesljivosti ter življenjske dobe naprave.

Poleg varnostnih določil v teh navodilih za uporabo morate nujno upoštevati predpise svoje države, ki veljajo za uporabo naprave.

Navodila za uporabo shranite poleg naprave, ovita v plastični ovitek, tako da bodo zaščitena pred umazanijo in vlago. Pred sprejemom dela mora vsaka upravljalna oseba prebrati in skrbno upoštevati omenjena navodila.

Na napravi lahko delajo samo osebe, ki so poučene o uporabi naprave in o nevarnostih, ki so povezane s tem.

Upošteвайте zahtevano najnižjo starost.

Poleg varnostnih napotkov iz teh navodil in posebnih predpisov vaše države morate pri uporabi identičnih strojev upoštevati tudi splošno veljavna tehnična pravila.

Ne prevzemamo nikakršne odgovornosti za nezgode in poškodbe, nastale zaradi neupoštevanja teh navodil in varnostnih napotkov.

2. Opis naprave (slika 1)

1. Zaklopni tulec
2. Zaščita pred prahom
3. Pokrov
4. Stikalo za vklop/izklop
5. Zaporno stikalo
6. Ročaj
7. Omrežni kabel
8. Dodatni roč

3. Obseg dostave (slika 1a)

- A. Zabojujnik
- B. Rušilno kladivo
- C. Orodje za vzdrževanje
- D. Ogljene ščetke
- E. Ploščato dleto
- F. Koničasto dleto

4. Namenska uporaba

Električno orodje je predvideno za težko dletenje in težka rušilna dela.

Stroj se sme uporabljati samo v skladu s predvidenim namenom. Vsaka druga uporaba, ki presega to, ni v skladu z namenom. Za škodo ali telesne poškodbe vseh vrst, ki izhajajo iz tega, je odgovoren uporabnik/upravljalavec in ne proizvajalec.

Prosimo, upošteвайте, da naše naprave namensko niso konstruirane za gospodarsko, obrtno ali industrijsko uporabo.

Ne prevzemamo nobene odgovornosti, če napravo uporabljate v gospodarskih, obrtnih ali industrijskih obratih ter enakih dejavnostih.

5. Pomembni napotki

Splošni varnostni napotki za električna orodja

⚠ OPOZORILO Preberite vse varnostne napotke in navodila. Zaradi neupoštevanja varnostnih napotkov in navodil lahko pride do električnega udara, požara in/ali hudih telesnih poškodb.

Hranite vse varnostne napotke in navodila za prihodnjo rabo.

V varnostnih napotkih uporabljen pojem »električno orodje« se nanaša na omrežno gnana električna orodja (z električnim kablom) in na akumulatorsko gnana električna orodja (brez električnega kabla).

Varnost na delovnem mestu

- **Vaše delovno mesto mora biti vedno čisto in dobro osvetljeno.** Nered ali neosvetljena delovna območja lahko vodijo do nesreč.
- **Z električnim orodjem ne delajte v eksplozijsko ogroženem okolju, v katerem se nahajajo gorljive tekočine, plini ali prah.** Električna orodja ustvarjajo iskre, ki lahko vnamejo prah ali hlape.
- **Otroci in druge osebe se vam ne smejo približevati, medtem ko uporabljate električno orodje.** Če vas zamotijo, lahko izgubite nadzor nad orodjem.

Električna varnost

- **Priključni vtič električnega orodja se mora prilegati v vtičnico.** Vtiča ni dovoljeno na noben način spreminjati. Adapterskih vtičev ne uporabljajte z električnimi orodji, ki so zaščitno ozemljena. Nespremenjeni vtiči in prilgajoče se vtičnice zmanjšajo tveganje električnega udara.
- **Izogibajte se telesnemu stiku z ozemljenimi površinami cevi, gretij, štedilnikov in hladilnikov.** Če je vaše telo ozemljeno, obstaja večje tveganje električnega udara.
- **Električnih orodij ne izpostavljajte dežju ali mokroti.** Vdor vode v električno napravo poveča tveganje električnega udara.
- **Kabla ne uporabljajte za nošenje ali obešanje električnega orodja ali za vlečenje vtiča iz vtičnice.** Kabla ne približujte vročini, olju, ostrim robovom ali premikajočim se delom naprave. Poškodovani ali zamotani kabli povečujejo tveganje električnega udara.

- **Če z električnim orodjem delate na prostem, uporabljajte samo takšne podaljševalne kable, ki so primerni za zunanje območje.** Uporaba podaljševalnega kabla, ki je primeren za zunanje območje, zmanjša tveganje električnega udara.
- **Če se ni mogoče izogniti uporabi električnega orodja v vlažnem okolju, uporabite zaščitno stikalo za okvarni tok.** Uporaba zaščitnega stikala na okvarni tok zmanjša tveganje električnega udara.

Varnost oseb

- **Bodite pozorni, pazite, kaj delate, in k delu z električnim orodjem pristopite z razumom. Ne uporabljajte električnega orodja, če ste utrujeni ali pod vplivom drog, alkohola ali zdravil.** Trenutek nepozornosti pri uporabi električnega orodja lahko vodi do resnih telesnih poškodb.
- **Nosite osebno zaščitno opremo in vedno zaščitna očala.** Nošenje osebne zaščitne opreme, kot je protiprašna maska, nedrseči varnostni čevlji, zaščitna čelada ali zaščita sluha, odvisno od vrste in uporabe električnega orodja, zmanjša tveganje telesnih poškodb.
- **Preprečite nenameren zagon. Prepričajte se, da je električno orodje izklopljeno, preden ga boste priklopili na tokovno napajanje in/ali priključili akumulatorsko baterijo, ga pobrali ali nosili.** Če imate pri nošenju električnega orodja prst na stikalu ali napravo vklopljeno priključite na tokovno napajanje, lahko to privede do nesreč.
- **Preden boste vklopili električno orodje, odstranite orodja za nastavitev ali vijačni ključ.** Orodje ali ključ, ki se nahaja v vrtečem se delu naprave, lahko privede do telesnih poškodb.
- **Izogibajte se nenaravni telesni drži. Pazite, da stojite varno in da vedno ohranjate ravnotežje.** Tako lahko električno orodje v nepričakovanih situacijah bolje kontrolirate.
- **Nosite primerna oblačila. Ne nosite širokih oblačil ali nakita. Las, oblačil in rokavic ne približujte premikajočim se delom.** Premikajoči se deli lahko zagrabijo ohlapna oblačila, nakit ali dolge lase.
- **Če lahko montirate naprave za odsesavanje in naprave za lovljenje prahu, se prepričajte, da so te priključene in se pravilno uporabljajo.** Uporaba naprave za odsesavanje prahu lahko zmanjša nevarnost zaradi prahu.

Uporaba električnega orodja in ravnanje z njim

- **Ne preobremenite naprave.** Za svoje delo uporabite temu namenjeno električno orodje. Z ustreznim električnim orodjem lahko v podanem območju moči delate boljše in varneje.
- **Ne uporabljajte električnega orodja, ki ima okvarjeno stikalo.** Električno orodje, ki ga ni več mogoče vklopiti ali izklopiti, je nevarno in ga je treba popraviti.
- **Izvlcite vtič iz vtičnice in/ali odstranite akumulatorsko baterijo, preden boste nastavljali napravo, zamenjevali dele pribora ali odložili električno orodje.** S tem previdnostnim ukrepom preprečite nenamerni zagon električnega orodja.
- **Nerabljena električna orodja hranite izven dosega otrok.** Osebam, ki niso seznanjene s to napravo ali niso prebrali teh navodil, ne pustite uporabljati naprave. Električna orodja so nevarna, če jih uporabljajo neizkušene osebe.
- **Skrbno negujte električna orodja.** Preverite, če gibljivi deli brezhibno delujejo in se ne zatikajo, če so deli zlomljeni ali tako poškodovani, da je delovanje električnega orodja omejeno. Pred uporabo naprave je treba popraviti poškodovane dele. Veliko nesreč se zgodi zaradi slabo vzdrževanih električnih orodij.
- **Vaša rezalna orodja morajo biti ostra in čista.** Skrbno negovana rezalna orodja z ostrimi rezalnimi robovi se manj zatikajo in jih je mogoče lažje voditi.
- **Električno orodje, pribor, vložna orodja itd. uporabljajte v skladu s temi navodili. Pri tem upoštevajte delovne pogoje in opravilo, ki ga je treba izvršiti.** Uporaba električnega orodja v namene, za katere ni predvideno, lahko vodi do nevarnih situacij.

Servis

- **Vaše električno orodje sme popravljati samo kvalificirano strokovno osebje in samo z originalnimi nadomestnimi deli.** Tako je zagotovljeno, da električno orodje ostane varno.

Varnostni napotki za kladivo

- **Nosite zaščito sluha.** Zaradi vpliva hrupa lahko oglušite.
- **Uporabljajte dodatne ročaje, ki so priloženi k napravi.** Izguba nadzora lahko privede do telesnih poškodb.

- **Napravo držite samo na izoliranih prijemalnih površinah, ko izvajate dela, pri katerih lahko vložno orodje naleti na skrite električne vode ali na lasten električni kabel.** Stik z vodom, po katerem teče tok, lahko naelektri tudi kovinske dele in privede do električnega udara.

⚠ OPOZORILO! To električno orodje med delovanjem ustvarja elektromagnetno polje. To polje lahko v določenih okoliščinah vpliva na aktivne ali pasivne medicinske vsadke. Zaradi zmanjšanja nevarnosti resnih ali smrtnih poškodb, osebam z medicinskimi vsadki priporočamo, da se pred uporabo električnega orodja posvetujejo s svojim zdravnikom ali proizvajalcem medicinskega vsadka.

Varnostne napotke skrbno shranite.

Preostala tveganja

Tudi če to električno orodje uporabljate v skladu s predpisi, vedno obstajajo preostala tveganja. V povezavi s konstrukcijo in izvedbo tega električnega orodja lahko pride do naslednjih nevarnosti:

- Poškodbe pljuč, če ne nosite primerne maske za zaščito pred prahom.
- Poškodbe sluha, če ne nosite primerne zaščite sluha.
- Škoda na zdravju, ki nastopi zaradi vibracij na spodnjem in zgornjem delu roke, če napravo uporabljate dalj časa ali če je ne upravljate in vzdržujete ustrezno.

6. Tehnični podatki

Omrežna napetost	230–240 V~ 50 Hz
Poraba moči	1300 W
Udarna sila	20 joulov
Število udarcev	4100 udarcev/min
Nastavek za orodje	SDS-MAX
Razred zaščite	II
Teža	5,5 kg

Nevarnost!

Hrup in vibracije

Vrednosti hrupa in vibracij so bile ugotovljene v skladu s standardom EN 60745.

Raven hrupa L_{pA}	76,2 dB
Nezanesljivost K_{pA}	2,81 dB
Nivo moči zvoka L_{WA}	96,2 dB
Negotovost K_{WA}	2,81 dB

Nosite zaščito za sluh.

Zaradi vpliva hrupa lahko oglušite.

Ugotovljene skupne vrednosti nihanja (vektorska vsota treh smeri) ustrezajo standardu EN 60745.

Dleta

Glavni ročaj:

Vrednost emisij vibracij $j_{h, Cheq} = 5,920 \text{ m/s}^2$

Negotovost $K = 1,5 \text{ m/s}^2$

Navedena vrednost emisij vibracij je bila izmerjena z normiranim preizkusnim postopkom in se glede na način uporabe električnega orodja lahko spremeni in izjemoma preseže navedeno vrednost.

Navedeno vrednost emisij vibracij je mogoče uporabiti za primerjavo električnega orodja z drugim.

Navedeno vrednost emisij vibracij je mogoče uporabiti tudi za začetno oceno negativnega vpliva.

Nastajanje hrupa in vibracij omejite na minimum!

- Uporabljajte samo brezhibne naprave.
- Redno vzdržujte in čistite napravo.
- Svoj način dela prilagodite napravi.
- Ne preobremenite naprave.
- Po potrebi predajte napravo v pregled.
- Izklopite napravo, ko je ne uporabljate.
- Nosite rokavice.

7. Razpakiranje

- Odprite embalažo in napravo previdno vzemite ven.
- Odstranite embalažni material ter ovojna in transportna varovala (če obstajajo).
- Preverite, ali je obseg dostave celovit.
- Preverite, če so se naprava in deli pribora poškodovali med transportom. V primeru reklamacij morate takoj obvestiti prevoznika. Kasnejših reklamacij ne bomo priznali.
- Po možnosti embalažo shranite do preteka garancijskega časa.
- Pred uporabo morate s pomočjo navodil za uporabo spoznati napravo.

- Kot pribor, obrabne in nadomestne dele uporabljajte samo originalne dele. Nadomestne dele dobite pri svojem specializiranem trgovcu.
- Pri naročanju navedite našo številko artikla in tip ter leto izdelave naprave.

⚠ OPOZORILO!

Naprava in embalažni material nista otroški igrači! Otroci se ne smejo igrati s plastičnimi vrečkami, folijami in majhnimi deli! Obstaja nevarnost, da jih pogoltnejo in se z njimi zadušijo!

8. Pred zagonom

Pred priključitvijo se prepričajte, da se podatki na tipski ploščici ujemajo s podatki o električnem omrežju.

Opozorilo!

Pred nastavljanjem naprave vedno izvlcite omrežni vtič.

Mesto, na katerem boste napravo uporabljali, preiščite z napravo za iskanje vodov glede skritih električnih vodov in vodovodnih cevi.

Dodatni ročaj (sl. 1)

Vrtalno kladivo iz varnostnih razlogov vedno uporabljajte z dodatnim ročajem.

- Dodatni ročaj (8) vam med uporabo vrtalnega kladiva nudi dodatno oporo.
- Naprave iz varnostnih razlogov ni dovoljeno uporabljati brez dodatnega ročaja (8). Dodatni ročaj (8) pritrdite na vrtalno kladivo tako, da ga vpnete.
- Če ročaj obrnete v levo (gledano iz smeri ročaja), ga sprostite.
- Če ročaj obrnete v desno, ga vpnete.
- Najprej sprostite vpetje dodatnega ročaja. Nato lahko dodatni ročaj (8) obrnete v delovni položaj, ki vam najbolj ustreza.
- Zdaj dodatni ročaj spet zategujte v nasprotno smer, dokler ni trdno pritrjen.

Vstavljanje orodja (sl. 2)

- Preden boste orodje vložili, ga očistite in steblo orodja rahlo namastite z mastjo za svedre.
- Zaklopni tulec (1) potegnite nazaj in ga zadržite.
- Orodje, na katerem ni prahu, z vrtenjem potisnite v sprejem za orodje do omejevalnika. Orodje se samodejno zapahne.
- Preverite zapah, tako da potegnete za orodje.

Odstranitev orodja (sl. 3)

- Zaklopni tulec (1) potegnite nazaj, ga zadržite in odstranite orodje.

Orodje za dletenje naj bo vedno dobro nabrušeno.

Pozor:

- Pri dletenju delajte le z rahlim pritiskom.
- Premočan pritisk brez potrebe obremenjuje motor.
- Dleto pravočasno nabrusite, po potrebi zamenjajte.

Odsesavanje prahu/ostružkov

Prahovi materialov, kot so premaz, ki vsebuje svinec, nekatere vrste lesa, mineralov in kovin, lahko škodujejo zdravju. Dotikanje ali vdihavanje prahov lahko povzroči alergijske reakcije in/ali bolezni dihal uporabnika ali oseb, ki se nahajajo v bližini.

Določen prah, kot je prah hrasta ali bukve, velja za rakotvornega, predvsem v povezavi z dodatki za obdelavo lesa (kromat, sredstvo za zaščito lesa). Material, ki vsebuje azbest, smejo obdelovati le strokovnjaki.

- Poskrbite za dobro prezračevanje delovnega prostora.
- Priporočeno je, da nosite masko za zaščito dihal z razredom filtra P2.

Upošteвайте predpise, ki v vaši državi veljajo za obdelovalne materiale.

9. Uporaba

Nevarnost!

Da se izognete nevarnosti, smete stroj držati samo za oba ročaja (6/8)!

Vklop: Sprostite zaporno stikalo (5) in pritisnite stikalo za vklop/izklop (4), da vklopite motor.

Izklop: Sprostite stikalo za vklop/izklop (4).

10. Električni priključek

Namešeni elektromotor je priključen, tako da je pripravljen za uporabo. Priključek ustreza zadevnim standardom VDE in DIN.

Omrežni priključek in uporabljen podaljšek na strani kupca morata ustrezati predpisom.

Poškodovan električni priključni vodnik

Na električnih priključnih vodih pogosto nastanejo poškodbe izolacije.

Vzroki za to so lahko:

- Otiščanci, če priključne vode speljete skozi okna ali reže vrat
- Pregibi zaradi nepravilne pritrditve ali vodenja priključnih vodov
- Rezi zaradi vožnje preko priključnih vodov
- Poškodbe izolacije zaradi iztrganja iz stenske vtičnice.
- Pretrgana mesta zaradi staranja izolacije.

Takih poškodovanih električnih priključnih vodov ne smete uporabljati, ker so zaradi poškodb izolacije smrtno nevarni.

Redno preverjajte, če so električni priključni vodi poškodovani. Pri tem pazite, da priključni vod pri preverjanju ne bo visel na električnem omrežju.

Električni priključni vodi morajo ustrezati zadevnim določilom VDE in DIN. Uporabljajte samo priključne vode z oznako H07RN-F

Po predpisih mora biti oznaka tipa priključnega voda natisnjena na njem.

Motor na izmenični tok

- Omrežna napetost mora biti 230–240 V~.
- Podaljševalni vodi do dolžine 25 m morajo imeti prečni prerez 1,5 kvadratnega milimetra.

Priključevanje in popravila električne opreme lahko izvajajo samo strokovnjaki za elektriko.

V primeru povpraševanja morate navesti spodnje podatke:

- Podatki tipske ploščice stroja

11. Vzdrževanje

△ Opozorilo! Pred vsakim nastavljanjem, servisiranjem ali popravilom izvalcite omrežni vtič!

Splošni vzdrževalni ukrepi

- Na zaščitnih pripravah, prezračevalnih režah in ohišju motorja mora biti čim manj prahu in umazanije. Zdrgnite napravo s čisto krpo ali jo izpihajte s stisnjenim zrakom pod nizkim tlakom.
- Priporočamo, da napravo očistite neposredno po vsaki uporabi.
- Napravo redno čistite z vlažno krpo in malo maza-vega mila. Ne uporabljajte čistil ali topil, ker lahko poškodujejo plastične dele naprave. Pazite, da v notranjost naprave ne vdre voda.
- Vse gibljive dele je treba mazati v rednih časovnih intervalih!

Mazanje (sliki 4 in 5)

Tega orodja ni treba mazati vsako uro ali vsak dan, ker ima sistem za mazanje z mastjo. Da bo življenjska doba orodja daljša, je treba mazivo menjati po vsakih 40 do 50 urah.

1. Orodje zaženite za nekaj minut, da se segreje.
2. Orodje izklopite in izvlecite vtič iz vtičnice.
3. S priloženim orodjem za vzdrževanje (C) odprite pokrov (3).
4. Pobrišite staro mast v notranjosti in jo zamenjajte z novo mastjo (20 do 30 g) (ni vključena v obseg dostave). (Sl. 5)
5. Nato zaprite pokrov (3).

Oglene ščetke

- Če nastaja preveč isker, naj strokovnjak za elektriko preveri oglene ščetke. Pozor! Oglene ščetke lahko zamenja samo električar.

Informacije o servisu

Upoštevajte, da so pri tem izdelku sledeči deli podvrženi obrabi, ki izhaja iz uporabe, ali naravni obrabi oz. so sledeči deli potrebni kot potrošni material.

Obrabni deli*: oglene krtače, dleto

* Ni nujno v obsegu dostave!

Nadomestne dele in pribor dobite v našem servisnem centru. V ta namen odčitajte QR-kodo na naslovni strani.

Naročanje nadomestnih delov

Pri naročanju nadomestnih delov (prek servisne telefonske linije) morate navesti naslednje podatke:

- Tip naprave
- Številko izdelka naprave (najdete jo na embalaži oz. v navodilih)

12. Čiščenje

12.1 Čiščenje

Na zaščitnih pripravah, prezračevalnih režah in ohišju motorja mora biti čim manj prahu in umazanije. Priporočamo, da napravo očistite neposredno po vsaki uporabi.

12.1.1 Čiščenje zunanosti

- Napravo redno čistite z vlažno krpo in malo mazega mila.
- Ne uporabljajte čistilnih sredstev ali topil. To lahko vpliva na dele naprave iz umetne snovi.

- Pazite, da v notranjost naprave ne vdre voda.

13. Skladiščenje

Napravo in njen pribor skladiščite v temnem, suhem prostoru, ki je zaščiten pred zmrzaljo in izven dosega otrok. Idealna temperatura skladiščenja je med 5 in 30°C. Električno orodje shranjujte v originalni embalaži. Pokrijte električno orodje, da ga zaščitite pred prahom ali vlago. Navodila za uporabo hranite ob električnem orodju.

14. Odlaganje med odpadke in reciklaža

Napotki za embalažo



Embalažne materiale je mogoče reciklirati. Embalažo zavrzite okoli prijazno.

Napotki glede zakona o električnih in elektronskih napravah



Stare električne in elektronske naprave ne sodijo med gospodinjske, pač pa jih morate zavreči oz. oddati na zbirno mesto ločeno!

- Stare baterije in akumulatorje, ki niso fiksno vgrajeni v staro napravo, je treba pred oddajo na zbirno mesto odstraniti brez uničenja komponent! Navodila za njihovo odstranjevanje ureja zakon o baterijah.
- Lastnik oz. uporabnik električnih in elektronskih naprav je zakonsko zavezan, da stare naprave po njihovi uporabi odda.
- Končni uporabnik nosi odgovornost za brisanje svojih osebnih podatkov na stari napravi, ki jo želi zavreči!
- Simbol prečrtanega smetnjaka pomeni, da električnih in elektronskih naprav ne smete odlagati med gospodinjske odpadke.
- Električne in elektronske naprave lahko brezplačno oddate na naslednjih mestih:
 - Javno-pravna mesta za odstranjevanje odpadkov oz. zbirna mesta (npr. komunalna podjetja)
 - Prodajna mesta električnih naprav (stacionarna in spletna), če so trgovci zavezani k prevzemanju starih naprav ali to ponujajo brezplačno.
 - Do tri stare električne naprave na vrsto naprave, z dolžino stranice največ 25 centimetrov, lahko brez predhodnega nakupa nove naprave od proizvajalca oddate pri njem ali na drugem pooblaščenem zbirnem mestu v vaši bližini.

- Ostale proizvajalčeve in trgovčeve dodatne pogoje za prevzem najdete pri posamezni servisni službi.
- Če proizvajalec dostavi novo električno napravo v zasebno gospodinjstvo, lahko končni uporabnik na zahtevo naroči brezplačen prevzem stare električne naprave. Povežite se s servisno službo proizvajalca.
- Te izjave veljajo le za naprave, ki so nameščene in prodane v državah Evropske unije in so predmet evropske direktive 2012/19/EU. V državah izven območja Evropske unije lahko veljajo drugačna določila za odstranjevanje starih električnih in elektronskih naprav med odpadke.

15. Pomoč pri motnjah

V naslednji tabeli so prikazani simptomi napak skupaj z opisom pomoči, če vaš stroj ne deluje pravilno. Če s tem ne morete lokalizirati in odpraviti težave, se obrnite na svoj servis.

Motnja	Možni vzrok	Ukrep
Motor se ne zažene	Izpad omrežne varovalke	Preverite omrežno varovalko.
	Podaljševalni vod je okvarjen.	Zamenjajte podaljševalni vod
	Priključki na motorju ali stikalu niso v redu	Pregleda naj električar
	Okvarjen motor ali stikalo	Pregleda naj električar
	Oglene ščetke so okvarjene	Pregleda naj električar
Motor nima moči, varovalka se sproži.	Presek podaljševalnega voda ni zadosten	glejte „Električni priklop“
	Preobremenitev	Preverite orodje
	Električna okvara	Pregleda naj električar

Seadmel olevate sümbolite selgitus

Käesolevas juhendis kasutatavate sümbolite ülesanne on juhtida teie tähelepanu võimalikele riskidele. Ohutussümbolitest ja nende juurde kuuluvatest selgitustest tuleb täpselt aru saada. Hoiatused ise ühtki riski ei kõrvalda ega suuda asendada korrektseid meetmeid õnnetuste ärahoidmiseks.

	Hoiatus - lugege vigastusriski vähendamiseks käsisusjuhendit.
	Kandke kuulmekaitset. Müra toime võib põhjustada kuulmiskadu.
	Kandke tolmuaitsemaski. Puidu ja muude materjalide töötlemisel võib tekkida tervistkahjustav tolm. Asbestisisaldusega materjali ei tohi töödelda!
	Kandke kaitseprille. Töö ajal tekkivad sädemed või seadmest väljatungivad killud, laastud ja tolmud võivad nägemiskadu põhjustada.
	Kaitseklass II
	Garanteeritud helivõimsustase
Tähelepanu!	Käesolevas käsisuskorralduses oleme varustanud Teie ohutust puudutavad kohad selle märgiga.

Sisukord:
Lk:

1.	Sissejuhatus	133
2.	Seadme kirjeldus (joon. 1).....	133
3.	tarnekomplekt (joon. 1a).....	133
4.	Sihtotstarbekohane kasutus	133
5.	Tähtsad juhised.....	134
6.	Tehnilised andmed.....	135
7.	Lahtipakkimine	136
8.	Enne käikuvõtmist.....	136
9.	Käsitsemine	137
10.	Elektriühendus	137
11.	hooldus	137
12.	Puhastamine	138
13.	ladustamine.....	138
14.	Utiliseerimine ja taaskäitlus	138
15.	Rikete kõrvaldamine	139
16.	Vastavusdeklaratsioon	188

1. Sissejuhatus

Tootja:

Scheppach GmbH
Günzburger Straße 69
D-89335 Ichenhausen

Austatud klient!

Soovime Teile uue seadme meeldivat ja edukat kasutamist.

Juhis:

Kõnealuse seadme tootja ei vastuta kehtiva tootevastutuse seaduse järgi kahjude eest, mis tekivad seadmel või seadme tõttu alljärgnevatel juhtudel:

- asjatundmatul käsitsemisel,
- Käsitsemiskorralduse eiramisel,
- Remontimisel kolmandate isikute, volitamata spetsialistide poolt
- Mitte-originaalosade paigaldamine ja nendega vahetamine
- mitte sihtotstarbekohasel kasutamisel
- Elektrisüsteemi rivist väljalangemisel elektrialaeeskirjade ning VDE nõuete 0100, DIN 57113 / VDE 0113 eiramisel

Pidage silmas:

Lugege enne montaaži ja käikuvõtmist kogu kasutusjuhendi tekst läbi.

Käesoleva kasutusjuhendi ülesandeks on hõlbustada seadme tundmaõppimist ja selle kasutamist vastavalt sihtotstarbekohastele kasutusvõimalustele.

Kasutusjuhend sisaldab tähtsaid juhiseid, kuidas saate seadmega ohutult, asjatundlikult ning ökonoomselt töötada, ja kuidas saate vältida ohte, hoida kokku remondikulusid, lühendada seisuaegu ning suurendada elektritööriista töökindlust ja eluiga.

Lisaks käesolevas kasutusjuhendis esitatud ohutusnõuetele peate tingimata oma riigis seadme käitamise kohta kehtivaid eeskirju järgima.

Hoidke kasutusjuhendit kilekotis mustuse ja niiskuse eest kaitstult seadme juures alal. Kõik operaatorid peavad selle enne töö alustamist läbi lugema ja seda hoolikalt järgima.

Seadmega tohivad töötada ainult isikud, keda on seadme kasutamise osas instrueeritud ja sellega seonduvast ohtudest teavitatud.

Nõutavast miinimumvanusest tuleb kinni pidada.

Peale käesolevas käsitusjuhendis sisalduvate ohutusjuhiste ning Teile riigis ehituslikult samade masinate kohta kehtivate eeskirjade tuleb järgida üldtunnustatud tehnilisi reegleid.

Me ei võta vastutust õnnetuste või kahjude eest, mis tekivad käesoleva juhendi ja ohutusjuhiste eiramisest.

2. Seadme kirjeldus (joon. 1)

1. Lukustushülss
2. Tolmukaitse
3. Kaas
4. Sisse- / väljalüüti
5. tõkestuslüüti
6. käepide
7. võrgukaabel
8. lisakäepide

3. tarnekomplekt (joon. 1a)

- A. Kohver
- B. purustusvasar
- C. Hooldustööriist
- D. Süsiharjad
- E. Lapikmeisel
- F. Piikmeisel

4. Sihtotstarbekohane kasutus

Elektritööriist on ette nähtud rasketeks meiseldus- ja lammutustöödeks.

Masinat tohib kasutada ainult vastavalt selle otstarbele. Igasugune sellest ulatuslikum kasutus pole sihtotstarbekohane. Sellest põhjustatud kahjude või igat liiki vigastuste eest vastutab kasutaja/operaator ja mitte tootja.

Palun pidage silmas, et meie seadmed pole konstrueeritud kommerts-, käsitöõndus- ega tööstuskasutuse jaoks.

Me ei võta üle pretensiooniõiguskohustust, kui seadet kasutatakse kommerts-, käsitöõndus- või tööstusettevõtetes ning samaväärsetel tegevustel.

5. Tähtsad juhised

Üldised ohutusjuhised elektritööriistade kohta

△ **HOIATUS** Lugege kõiki ohutusjuhiseid ja korraldusi. Tegematajätmised ohutusjuhistest ja korraldustest kinnipidamisel võivad elektrilööki, tulekahju ja/või raskeid vigastusi põhjustada.

Hoidke kõiki ohutusjuhiseid ja korraldusi tulevikuks alal.

Ohutusjuhistes kasutatav mõiste “elektritööriist” kehkitab võrgukäitusega elektritööriistade (võrgukaabliga) ja akukäitusega elektritööriistade (võrgukaablita) kohta.

Ohutus töökohal

- **Hoidke oma tööpiirkond puhas ja hästi valgustatud.** Korradud või valgustamata tööpiirkonnad võivad õnnetusi põhjustada.
- **Ärge töötage elektritööriistaga plahvatusohtlikus ümbruskonnas, milles leidub süttimisohlikke vedelikke, gaase või tolme.** Elektritööriistad tekitavad sädemeid, mis võivad tolmu või auru põlema süüdata.
- **Hoidke lapsed ja teised isikud elektritööriista kasutamise ajal eemal.** Tähelepanu kõrvalejuhtimisel võite seadme üle kontrolli kaotada.

Elektrialane ohutus

- **Elektritööriista ühenduspistik peab pistikupesaga sobima.** Pistikut ei tohi ühelgi viisil muuta. Ärge kasutage adapterpistikuid koos kaitsemaandusega elektritööriistadega. Muutmata pistikud ja sobivad pistikupesad vähendavad elektrilöögi riski.
- **Vältige kehalist kontakti torude, küttesüsteemide, pliitide, külmkappide jms maandatud pindadega.** Kui Teie keha on maandatud, siis valitseb kõrgendatud elektrilöögi risk.
- **Kaitske elektritööriistu vihma ja märja eest.** Vee tungimine elektriseadmesse suurendab elektrilöögi riski.
- **Ärge kasutage kaablit valel otstarbel nagu elektritööriista kandmiseks, üles riputamiseks või pistikupesast pistiku väljatõmbamiseks.** Kaitske kaablit kuumuse, õli, teravate servade ning liikuvate seadmeosade eest. Kahjustatud või sasitud kaablid suurendavad elektrilöögi riski.

- **Kui töotate elektritööriistaga õues, siis kasutage ainult pikendusjuhtmeid, mis sobivad ka välitingimustesse.** Välitingimustesse sobiva pikendusjuhtme kasutamine vähendab elektrilöögi riski.
- **Kui elektritööriista käitamist pole võimalik niiskes ümbruskonnas vältida, siis kasutage rikkevoolu-kaitSELÜLITIT.** Rikkevoolu-kaitSELÜLITIT kasutamine vähendab elektrilöögi riski.

Inimeste ohutus

- **Olge tähelepanelik, pidage oma tegevust silmas ja käige töötamisel elektritööriistaga mõistlikult ümber.** Ärge kasutage elektritööriista, kui olete väsinud või uimastite, alkoholi või ravimite mõju all. Hetkeline tähelepanematus võib põhjustada elektritööriista kasutamisel tõsiseid vigastusi.
- **Kandke isiklikku kaitsevarustust ja alati kaitseprille.** Isikliku kaitsevarustuse nagu tolmu- ja liibisemiskindlate turvajalalaste, kaitsekiivri või kuulmekaitsme kandmine, vastavalt elektritööriista liigile ning kasutusele, vähendab vigastuste riski.
- **Vältige ettekatvatsematut käikuvõtmist. Veenduge, et elektritööriist on enne voolutoite ja/või aku külgeühendamist, ülesvõtmist või kandmist välja lülitatud.** Kui hoiate elektritööriista kandmisel sõrme lülilil või ühendate sisselülitatud seadme voolutoitega, siis võib see õnnetusi põhjustada.
- **Eemaldage enne elektritööriista sisselülitamist seadistustööriista ja nutrivõtmed.** Pöörleva seadmeosa sisemuses paiknev tööriist või võti võib vigastusi põhjustada.
- **Vältige ebaharilikku kehahoiakut. Hoolitsege stabiilse seisuasendi eest ja hoidke alati tasakaalu.** Seeläbi saate elektritööriista ootamatutes olukordades paremini kontrollida.
- **Kandke sobivat riietust. Ärge kandke avarat riietust ega ehteid. Hoidke juuksed, riietus ja kindad pöörlevatest detailidest eemal.** Avar riietus, ehted või pikad juuksed võidakse liikuvate detailide poolt kaasa haarata.
- **Kui on võimalik monteerida tolmuimuseadiseid ja tolmupehmedeseadiseid, siis veenduge, et need on külge ühendatud ning neid kasutatakse õigesti.** Tolmuimuseadise kasutamine võib vähendada tolmu taset ohtlike ohtede.

Elektritööriista kasutamine ja käsitsemine

- **Ärge koormake seadet üle. Kasutage töötamisel antud töö jaoks ettenähtud elektritööriista.** Sobiva elektritööriistaga töötate paremini ja ohutumalt ettenähtud võimsusvahemiku piires.

- **Ärge kasutage elektritööriista, mille lüliti on defektne.** Elektritööriist, mida ei saa enam sisse või välja lülitada, on ohtlik ning tuleb remondida.
- **Tõmmake pistik enne seadme seadistamist, tarvikudetaile vahetamist või seadme ärapanemist pistikupesast välja ja/või eemaldage aku.** See ettevaatusmeede vähendab elektritööriista ettevatsematu käivitumise ohtu.
- **Ladustage mittekasutatavaid elektritööriistu lastele kättesaamatult. Ärge laske seadet kasutada inimestel, kes seda ei tunne või pole käesolevaid korraldusi läbi lugenud.** Elektritööriistad on ohtlikud, kui neid kasutavad kogenematus isikud.
- **Hoolitsege elektritööriistade eest hästi. Kontrollige, kas liikuvad detailid talitlevad laitmatult ega kiilu kinni, kas esineb murdunud või kahjustatud detaile nii, et elektritööriista talitlus on piiratud. Laske kahjustatud detailid enne seadme kasutamist remondida.** Paljude õnnetuste põhjus peitub halvasti hooldatud elektritööriistades.
- **Hoidke oma löiketööriistad teravad ja puhtad.** Hästi hoolitsetud teravate löikeservadega löiketööriistad kiiluvad vähem kinni ja neid on lihtsam juhtida.
- **Kasutage elektritööriista, tarvikuid, rakendusööriistu jms vastavalt käesolevatele korraldustele. Arvestage seejuures töötingimustega ja teostatava tegevuse iseloomuga.** Elektritööriistade kasutamine muudeks kui ettenähtud rakendusteks võib põhjustada ohtlikke olukordi.

Teenindus

- **Laske elektritööriista remondida ainult kvalifitseeritud erialapersonalil ja ainult originaalvaruosadega.** Sellega tagatakse elektritööriista ohutuse säilimine.

Vasardamise ohutusjuhised

- **Kandke kuulmekaitset.** Müra toime võib põhjustada kuulmiskadu.
- **Kasutage seadmega kaasapandud lisakäepidemeid.** Kontrolli kaotamine võib põhjustada vigastusi.
- **Hoidke seadet töötamise ajal isoleeritud hoidepindadest, kuna rakendusööriist võib sattuda kontakti peidetud elektrijuhtmete või oma enda toitekaabliga.** Kokkupuude pinge all oleva juhtmega võib ka metallist seadmeosad pinge alla seada ja elektrilööki põhjustada.

⚠ **HOIATUS!** Antud elektritööriist tekitab käitamise ajal elektromagnetilise välja. Kõnealune väli võib teatud tingimustel aktiivsete või passiivsete meditsiiniliste implantaatide talitlust halvendada. Vähendamaks tõsiste või surmavate vigastuste ohtu, soovime me meditsiiniliste implantaatidega isikutel arsti ja meditsiinilise implantaadi tootjaga konsulteerida enne, kui elektritööriista käsitletakse.

Hoidke ohutusjuhised korralikult alles.

Jääkriskid

Ka siis, kui käsitsete antud elektritööriista eeskirjade kohaselt, jäävad alati valitsema jääkriskid. Antud elektritööriista ehitusviisi ja teostusega seonduvalt võivad tekkida järgmised ohud:

- Kopsukahjustused, kui ei kanta sobivat tolmukaitsemaski.
- Kuulmekahjustused, kui ei kanta sobivat kuulmekaitset.
- Tervisekahjustused, mis tulenevad käe-käsivarre võngetest, kui seadet kasutatakse pikema ajavahe miku vältel või juhitakse ja hooldatakse asjatundmatult.

6. Tehnilised andmed

võrgupinge	230 - 240 V~ 50 Hz
Võimsustarve	1300 W
Löögijõud	20 džauli
Löögiarv	4100 bpm
Tööriista kinnituspesa	SDS-MAX
kaitseklass	II
Kaal	5,5 kg

Oht!

Müra ja vibratsioon

Müra- ja vibratsiooniväärtused määrati vastavalt EN 60745.

Helirõhutase L_{PA}	76,2 dB
Määramatus K_{PA}	2,81 dB
Helivõimsustase L_{WA}	96,2 dB
Määramatus K_{WA}	2,81 dB

Kandke kuulmekaitset.

Müra toime võib põhjustada kuulmiskadu.

Võngete üldväärtused (kolme suuna vektorsumma) määratud vastavalt EN 60745.

Meisliid

Peakäepide:

Võnkeemissiooni väärtus $a_{h, \text{Cheq}} = 5,920 \text{ m/s}^2$

Määramatus $K = 1,5 \text{ m/s}^2$

Esitatud võngete emissiooniväärtust mõõdeti normitud kontrollimismeetodiga ja see võib elektritööriista kasutamise viisist ning liigist sõltuvalt muutuda ja erandjuhtudel esitatud väärtust ületada.

Esitatud võngete emissiooniväärtust saab kasutada ühe elektriseadme võrdlemiseks teisega.

Esitatud võngete emissiooniväärtust saab kasutada häirekäitumise sissejuhatavaks hindamiseks.

Piirake müra teke ja vibratsioon miinimumile!

- Kasutage ainult laitmatuid seadmeid.
- Hooldage ja puhastage seadet regulaarselt.
- Kohandage oma töötamisviisi seadmele.
- Ärge koormake seadet üle.
- Laske seade vajaduse korral üle kontrollida.
- Lülitage seade välja, kui seda ei kasutata.
- Kandke kindaid.

7. Lahtipakkimine

- Avage pakend ja võtke seade ettevaatlikult välja.
- Eemaldage pakendusmaterjal ja pakendus- ning transpordikindlustused (kui olemas).
- Kontrollige üle, kas tarnekomplekt on terviklik.
- Kontrollige seadet ja tarvikuosi transpordikahjustuste suhtes. Puuduste korral tuleb kohe kohaletoojat teavitada. Hilisemaid pretensioone ei tunnustata.
- Hoidke pakendit võimaluse korral kuni garantiiaja möödumiseni alal.
- Tutvuge enne kasutamist käsitsusjuhendi alusel seadmega.
- Kasutage tarvikute ja kulu- ning varuosade puhul ainult originaalosi. Varuosi saate esindusest.
- Edastage tellimuste korral meie artiklumberid ja seadme tüüp ning ehitusaasta.

⚠ HOIATUS!

Seade ja pakendusmaterjal pole laste mänguasjad! Lapsed ei tohi kilekottide, kilede ja väikeosadega mängida! Valitseb allaneelamis- ja lämbumisoht!

8. Enne käikuvõtmist

Veenduge enne külgeühendamist, et tüübisildil esitatud andmed ühtivad elektrivõrgu andmetega.

Hoiatus!

Tõmmake enne seadmel seadete teostamist võrgupistik välja.

Uurige kasutuskohta juhtmeotsimiseseadmega peidetud elektrijuhtmete, gaasi- ja veetorude suhtes.

Lisakäepide (joon. 1)

Kasutage puurvasarat ohutusosalstel põhjustel ainult koos lisakäepidemega.

- Lisakäepide (8) pakub Teile puurvasara kasutamise ajal täiendavat tuge.
- Seadet ei tohi ohutusosalstel põhjustel ilma lisakäepidemeta (8) kasutada. Lisakäepide (8) kinnitatakse klemmseadisega puurvasara külge.
- Käepideme keeramine vastupäeva (käepideme poolt vaadates) vabastab klemmseadise.
- Käepideme keeramine päripäeva pingutab klemmseadise kinni.
- Vabastage esmalt lisakäepideme klemmseadise. Seejärel saate lisakäepideme (8) omale meeldivaimasse tööpositsiooni keerata.
- Nüüd keerake lisakäepidet vastupidises pööramis-suunas jälle kinni, kuni lisakäepide on kinnitatud.

Tööriista sissepanemine (joon. 2)

- Puhastage enne sissepanemist tööriist ja määrige tööriista saba kergelt puurimäärdega sisse.
- Tõmmake lukustushülss (1) tagasi ja hoidke kinni.
- Lükake tolmuvaaba tööriist keerates lõpuni tööriista kinnituspessa. Tööriist lukustub ise.
- Kontrollige lukustumist tööriistast tõmbamisega.

Tööriista väljavõtmine (joon. 3)

- Tõmmake lukustushülss (1) tagasi, hoidke kinni ja võtke tööriist välja.

Hoidke meiseltööriistad alati hästi teravad.

Tähelepanu:

- Töötage meiseldamisel ainult väikese survega.
- Liiga suur surve koormab asjatult mootorit.
- Teritage meisleid õigeaegselt ja vahetage vajaduse korral välja.

Tolmu-/laastuimu

Materjalide nagu pliisisaldusega värvkatete, osade puiduliikide, mineraalide ja metallide tolmut võivad olla tervistkahjustava toimega. Tolmudega kokkupuutumine või nende sissehingamine võib kutsuda kasutajal või teistel läheduses viibivaltel isikutel esile allergilisi reaktsioone ja/või hingamisteede haigusi.

Teatud tolmut nagu nt tamme- või pöögitolm kehivad vahki tekitavatenä, eriti just puidutöötluses kasutatavate lisaainetega (kromaat, puidukaitsevahendid) ühenduses. Asbesti sisaldavat materjali tohivad töödelda ainult spetsialistid.

- Hoolitsege töökohal hea ventilatsiooni eest.
- Soovitatav on kanda filtriklassi P2 respiraatorit.

Järgige oma riigis töödeldavate materjalide kohta kehivaid eeskirju.

9. Käsitsemine

Oht!

Õnnetuste vältimiseks tohib masinat hoida ainult mõlemast käepidemest (6/8)!

Sisselülitamine: Lukustage tõkestuslülit (5) lahti ja vajutage sisse-/väljalülitit (4), et mootor sisse lülitada.

Väljalülitamine: Laske sisse-/väljalülit (4) lahti.

10. Elektriühendus

Installeeritud elektrimootor on käitusvalmis kujul külge ühendatud. Ühendus vastab asjaomastele VDE ja DIN nõuetele.

Kliendipoolne võrguühendus ja kasutatav pikendusjuhe peavad vastama nendele eeskirjadele.

Kahjustatud elektriühendusjuhe

Elektriühendusjuhtmetel tekivad sageli isolatsiooni-kahjustused.

Nende põhjusteks võivad olla:

- Survekohad, kui ühendusjuhtmed veetakse läbi akende või uksevahede
- Murdekohad ühendusjuhtme asjatundmatu kinnitamise või vedamise tõttu
- Sisselõikekohad ühendusjuhtmest ülesõitmise tõttu
- Isolatsioonikahjustused seinapistikupesast väljarebimise tõttu.
- Praod isolatsiooni vananemise tõttu.

Selliselt kahjustunud elektriühendusjuhtmeid ei tohi kasutada ja need on isolatsioonikahjustuste tõttu elu-ohtlikud.

Kontrollige elektriühendusjuhtmed regulaarselt kahjustuste suhtes üle. Pidage silmas, et ülekontrollimisel pole ühendusjuhe vooluvõrku ühendatud.

Elektriühendusjuhtmed vastavad asjaomastele VDE ja DIN nõuetele. Kasutage ainult tähisega H07RN-F ühendusjuhtmeid

Ühenduskaablile trükitud tüübitähis on eeskirjaga kohustuslik.

vahelduvvoolumootor

- Võrgupinge peab olema 230-240 V~.
- Kuni 25 m pikkused pikendusjuhtmed peavad olema ristlõikega 1,5 ruutmillimeetrit.

Elektrialase varustuse ühendamist ja remonti tohib teostada ainult elektrispetsialist.

Küsimuste korra esitage palun järgmised andmed:

- Masina tüübisildi andmed

11. hooldus

⚠ Hoiatus! Tõmmake enne igasugust seadistamist, korrashoiutööd ja parandamist võrgupistik välja!

Üldised hooldusmeetmed

- Hoidke kaitseseadised, õhupilud ja mootori korpus võimalikult tolmu- ning mustusevabad. Hõõruga seade puhta lapiga üle või puhuge madala rõhuga suruõhuga puhtaks.
- Me soovitame seadet vahetult pärast igakordset kasutamist puhastada.
- Puhastage seadet regulaarselt niiske lapi ja vähesel määrdeseebiga. Ärge kasutage puhastusvahendeid või lahusteid; need võivad seadme plastosi rikkuda. Pöörake tähelepanu sellele, et vesi ei pääseks seadme sisemusse.
- Kõiki liikuvaid osi tuleb regulaarselt määrida!

Määrimine (joon. 4 + 5)

Antud tööriista ei pea kord tunnis või kord päevas määrima, sest see on varustatud rasvmäärdega määriva määrideainesüsteemiga. Tööriista pikema eluea saavutamiseks tuleks määrdeaine siiski iga 40-50 tunni järel välja vahetada.

1. Võtke tööriist mõneks minutiks käiku, et see üles soojendada.
2. Lülitage tööriist välja ja tõmmake võrgupistik välja.
3. Avage kaas (3) kaasapandud hooldustööriistaga (C).
4. Pühkige vana määre seest välja ja asendage see uue määrdega (20-30 g) (ei sisaldu tarnekomplektis). (Joon. 5)
5. Sulgege seejärel kaas (3).

Süsiharjad

- Laske sädemete ülemäärase tekke korral süsiharjad elektrispetsialistil üle kontrollida. Tähelepanu! Süsiharju tohib vahetada ainult elektrispetsialist.

Teenindus-informatsioon

Tuleb silmas pidada, et antud toote puhul vajatakse kasutusalaalse või loomulikule kulumisele alluvaid või kulumaterjalidena järgmisi osi.

Kuluosad*: süsiharjad, meislid

* ei sisaldu tingimata tarnekomplektis!

Varuosi ja tarvikuid saate meie teeninduskeskusest. Skannige selleks tiitelhel olev QR kood.

varuosade tellimine

Varuosade tellimisel (teeninduse otseliini kaudu) tuleb edastada järgmised andmed:

- Seadme tüüp
- Seadme artiklinumber (tuleb võtta pakendilt või juhendist)

12. Puhastamine

12.1 Puhastamine

Hoidke kaitseesadised, õhupilud ja mootori korpus võimalikult tolm- ning mustusevabad. Me soovitame seadet iga kord pärast kasutamist puhastada.

12.1.1 Puhastamine väljast

- Puhastage seadet regulaarselt niiske lapi ja vähesel määrdeseebiga.

- Ärge kasutage puhastusvahendeid või lahusteid. Need võivad seadme plastosi rikkuda.
- Pöörake tähelepanu sellele, et vesi ei pääseks seadme sisemusse.

13. ladustamine

Ladustage seadet ja tarvikuid pimedas, kuivas, külmiskindlas ning lastele kättesaamatus kohas. Optimaalne ladustamistemperatuur on 5 ja 30°C vahel. Säilitage elektritööriista originaalpakendis. Katke elektritööriist kinni, et seda tolm või niiskuse eest kaitsta. Säilitage käsitsusjuhendit tööriista juures.

14. Utiliseerimine ja taaskäitus

Juhised pakendi kohta



Pakendusmaterjalid on taaskäiteldavad. Palun utiliseerige pakendid keskkonnasõbralikult.

Juhised elektri- ja elektroonikaseadmete seadus (ElektroG) kohta



Elektri- ja elektroonikaseadmed ei kuulu olmeprügisse, vaid tuleb suunata eraldi kogumisse või utiliseerimisse!

- Vanad patareid või akud, mis pole püsivalt vana-seadmesse paigaldatud, tuleb enne äraandmist purustamata välja võtta! Nende utiliseerimist reguleeritakse patareiseadusega.
- Elektri- ja elektroonikaseadmete omanikud või kasutajad on seadusega kohustatud need kasutuse lõpus tagastama.
- Lõppkasutaja kannab omavastutust utiliseeritava vana-seadmel isikupõhiste andmete kustutamise eest!
- Läbikriipsutatud prügikonteineri sümbol tähendab, et vanu elektri- ja elektroonikaseadmeid ei tohi utiliseerida olmeprügi kaudu.
- Vanad elektri- ja elektroonikaseadmed saab järgmistes kohtades tasuta ära anda:
 - Avalik-õiguslikud utiliseerimis- või kogumispunktid (nt kommunaalsed toormejaamad)
 - Elektriseadmete müügipunktid (stационаarsed ja online), kui edasimüüjad on tagasivõtmiseks kohustatud või pakuvad seda vabatahtlikult.
 - Kuni kolm vana elektriseadet seadmeliigi kohta maksimaalselt 25-sentimeetrise servapikkusega saate ilma tootjalt uut seadet soetamata talle tasuta ära anda või enda läheduses teise volitatud kogumispunkti suunata.

- Tootja ja levitaja edasised täiendavad tagasisivõtmistingimused saate teada vastavast klienditeenindusest.
- Tootja poolt eramajapidamisse uue elektriseadme kohaletarnimise korral võib see anda lõppkasutaja järelepärimisel korralduse vana elektriseade tasuta ära viia. Võtke selleks ühendust tootja klienditeenindusega.
- Need ütlused kehtivad ainult seadmete kohta, mis installeeritakse ja müüakse Euroopa Liidu liikmesriikides ning alluvad Euroopa direktiivile 2012/19/EL. Riikides väljaspool Euroopa Liitu võivad kehtida vanade elektri- ja elektroonikaseadmete utiliseerimise kohta kõrvalekalduvad nõuded.







15. Rikete kõrvaldamine

Järgmine tabel näitab vigade sümptomeid ja kirjeldab nende kõrvaldamise abinõusid, kui Teie masin ei tööta ükskord õigesti. Kui Te ei suuda probleemi selle abil lokaliseerida ja kõrvaldada, siis pöörduge teenindustöökotta.

Rike	Võimalik põhjus	Abinõu
Mootor ei käivitu	Võrgukaitse rivist väljas	Kontrollige võrgukaitset
	Pikendusjuhe defektne	Vahetage pikendusjuhe
	Ühendused mootoril või lülil pole korras	Laske elektrispetsialistil kontrollida
	Mootor või lüliti defektne	Laske elektrispetsialistil kontrollida
	Süsiharjad defektsed	Laske elektrispetsialistil kontrollida
Mootoril puudub võimsus, kaitse rakendub	Pikendusjuhtme ristlõige ebapiisav	vt Elektriühendus
	Ülekoormus	Kontrollige tööriista
	Defekt elektrisüsteemis	Laske elektrispetsialistil kontrollida

Simbolių ant įrenginio aiškinimas

Šiame žinyne naudojami simboliai turi atkreipti Jūsų dėmesį į galimą riziką. Saugos simboliai ir juos lydintys paaiškinimai turi būti tiksliai suprasti. Patys įspėjimai rizikos nepašalina ir negali pakeisti tinkamų nelaimingų atsitikimų prevencijos priemonių.

	<p>Įspėjimas – kad sumažėtų rizika susižaloti, perskaitykite naudojimo instrukciją.</p>
	<p>Naudokite klausos apsaugą. Dėl triukšmo galima prarasti klausą.</p>
	<p>Užsidėkite apsauginę kaukę nuo dulkių. Apdirbant medieną ir kitas medžiagas, gali susidaryti sveikatai kenksmingų dulkių. Draudžiama apdirbti medžiagas, kurių sudėtyje yra asbesto!</p>
	<p>Užsidėkite apsauginius akinius. Dėl dirbant susidarantių kibirkščių arba iš įrenginio pasišalinančių atplaišų, skiedrų arba dulkių, galima netekti regėjimo.</p>
	<p>II apsaugos klasė</p>
	<p>Garantuotasis garso galios lygis</p>
<p>⚠ Dėmesio!</p>	<p>Šiuose naudojimo nurodymuose su Jūsų sauga susijusias vietas mes pažymėjome šiuo ženklu.</p>

Turinys:
Puslapis:

1.	Įvadas.....	142
2.	Įrenginio aprašymas (1 pav.).....	142
3.	Komplektacija (1a pav.).....	142
4.	Naudojimas pagal paskirtį.....	142
5.	Svarbios nuorodos.....	142
6.	Techniniai duomenys.....	144
7.	Išpakavimas.....	145
8.	Prieš pradėdant eksploatuoti.....	145
9.	Valdymas.....	146
10.	Elektros prijungimas.....	146
11.	Techninė priežiūra.....	146
12.	Valymas.....	147
13.	Laikymas.....	147
14.	Utilizavimas ir pakartotinis atgavimas.....	147
15.	Sutrikimų šalinimas.....	148
16.	Atitikties deklaracija.....	188

1. Įvadas

Gamintojas:

Scheppach GmbH
Günzburger Straße 69
D-89335 Ichenhausen

Gerbiamas kliente,

mes linkime Jums daug džiaugsmo ir didelės sėkmės dirbant su nauju įrenginiu.

Nuoroda:

Pagal galiojančią Atsakomybės už gaminį įstatymą šio įrenginio gamintojas neatsako už žalą, kuri atsiranda šiame įrenginyje arba dėl jo:

- netinkamai naudojant,
- Nesilaikant naudojimo instrukcijos,
- Remontuojant tretiesiems asmenims, neįgalotiems specialistams
- Montuojant ir keičiant neoriginalias atsargines dalis
- naudojant ne pagal paskirtį
- Sugedus elektros įrangai, nesilaikant elektrai keliami reikalavimų ir VDE nuostatų 0100, DIN 57113 / VDE 0113

Atkreipkite dėmesį:

Prieš montuodami ir pradėdami eksploatuoti perskaitykite visą naudojimo instrukcijos tekstą.

Ši naudojimo instrukcija turi Jums palengvinti susipažinti su Jūsų įrenginiu ir jo naudojimo pagal paskirtį galimybėmis.

Naudojimo instrukcijoje pateikiami nurodymai, kaip su įrenginiu dirbti saugiai, tinkamai ir ekonomiškai bei kaip išvengti pavojų, sutaupyti remonto išlaidų, sutrumpinti įrenginio prastovos laikus bei padidinti patikimumą ir pailginti eksploatavimo trukmę.

Be šioje naudojimo instrukcijoje pateiktų saugos nuostatų, būtina privalote laikytis įrenginio eksploatavimui galiojančių taisyklių.

Laikykite naudojimo instrukciją plastikiniame maišelyje, apsaugoję nuo purvo ir drėgmės prie įrenginio. Prieš pradėdami dirbti, visi operatoriai ją privalo perskaityti ir jos atidžiai laikytis.

Prie įrenginio leidžiama dirbti tik asmenims, instruktuotiems, kaip jį naudoti ir informuotiems apie su tuo susijusius pavojus.

Būtina laikytis reikalaujamo amžiaus cenzo.

Be šioje naudojimo instrukcijoje pateiktų saugos nurodymų ir specialių Jūsų šalies reikalavimų, būtina laikytis tokios pačios konstrukcijos mašinų eksploatavimui visuotinai pripažintų technikos taisyklių.

Mes neatsakome už nelaimingus atsitikimus arba pažeidimus, atsiradusius nesilaikant šios instrukcijos ir saugos nurodymų.

2. Įrenginio aprašymas (1 pav.)

1. Fiksavimo įvorė
2. Apsauga nuo dulkių
3. Dangtis
4. Įj./išj. jungiklis
5. Blokavimo jungiklis
6. Rankena
7. Tinklo kabelis
8. Papildoma rankena

3. Komplektacija (1a pav.)

- A. Lagaminas
- B. Skeliamasis kūjis
- C. Techninės priežiūros įrankis
- D. Angliniai šepetėliai
- E. Plokščiasis kaltas
- F. Smailusis kaltas

4. Naudojimas pagal paskirtį

Elektrinis įrankis skirtas sunkiems apdirbimo kalnu ir išrinkimo darbams.

Mašiną leidžiama eksploatuoti tik pagal paskirtį. Bet koks kitoks naudojimas laikomas ne pagal paskirtį. Už su tuo susijusią žalą arba patirtus bet kokius sužalojimus atsako naudotojas / operatorius, o ne gamintojas.

Atkreipkite dėmesį į tai, kad mūsų įrenginiai nėra skirti naudoti komerciniams, amatiniams arba pramoniniams tikslams.

Mes neteikiame garantijos, kai aparatas naudojamas komercinėse, amatininkų arba pramoninėse įmonėse arba panašiams darbams.

5. Svarbios nuorodos

Bendrieji saugos nurodymai dėl elektrinių įrankių

⚠ ĮSPĖJIMAS Perskaitykite visas saugos nuorodas ir nurodymus. Netinkamai laikantis saugos nuorodų ir nurodymų, galima patirti elektros šoką, gali kilti gaisras ir (arba) galima sunkiai susižaloti.

Išsaugokite visus saugos nurodymus ir instrukcijas ateičiai.

Saugos nuorodose naudojama sąvoka „Elektrinis įrankis“ susijusi su iš tinklo veikiančiais elektriniais įrankiais (su tinklo laidu) ir akumulatoriniais elektriniais įrankiais (be tinklo laido).

Sauga darbo vietoje

- **Jūsų darbo zona turi būti švari ir gerai apšviesta.** Jei darbo zonos netvarkingos ir neapšviestos, gali įvykti nelaimingų atsitikimų.
- **Nedirbkite su elektriniu įrankiu potencialiai sprogiroje atmosferoje, kurioje yra degių skysčių, dujų arba dulkių.** Elektriniai įrankiai skleidžia kibirkštis, kurios gali uždegti dulkes arba garus.
- **Naudodami elektrinį įrankį, paprašykite, kad vaikai ir kiti asmenys, laikytųsi atstumo.** Nukreipus dėmesį, įrenginys gali tapti nevaldomas.

Elektros įrangos sauga

- **Elektrinio įrankio prijungimo kištukas turi tilpti į kištukinį lizdą.** Jokiu būdu kištuko nemodifikuokite. Nenaudokite adapterinių kištukų kartu su įžemintais elektriniais įrankiais. Esant nemodifikuotiems kištukams ir tinkamiems kištukiniams lizdams, mažėja elektros šoko pavojus.
- **Venkite kūno sąlyčio su įžemintais paviršiais, pvz., vamzdžiais, šildytuvais, viryklėmis ir šaldytuvais.** Kai Jūsų kūnas įžemintas, kyla didesnis elektros šoko pavojus.
- **Saugokite elektrinius įrankius nuo lietaus arba drėgmės.** Patekus į elektrinį įrenginį vandens, didėja elektros smūgio pavojus.
- **Nenaudokite laido, norėdami už jo nešti ar pakabinti elektrinį įrankį arba iš kištukinio lizdo ištraukti kištuką.** Saugokite laidą nuo karščio, alyvos, aštrių briaunų arba judančių įrenginio dalių. Dėl pažeistų arba susipynusių laidų kyla didesnis elektros šoko pavojus.
- **Kai su elektriniu įrankiu dirbate lauke, naudokite tik išorinei sričiai skirtus ilginamuosius kabelius.** Naudojant išorinei sričiai tinkamą ilginamąjį laidą, sumažėja elektros smūgio rizika.
- **Jeigu elektrinio įrankio eksploatavimas drėgnoje aplinkoje yra neišvengiamas, naudokite apsauginį nebalanso srovės jungiklį.** Naudojant apsauginį nuotėkio srovės jungiklį, mažėja elektros smūgio pavojus.

Asmenų sauga

- **Dirbdami su elektriniu įrankiu, būkite atidūs ir galvokite apie tai, ką darote. Nenaudokite elektrinio įrankio, kai esate pavargę arba veikiami narkotinių medžiagų, alkoholio arba medikamentų.** Jei naudodami elektrinį įrankį būsite neatidūs, galite rimtai susižaloti.
- **Naudokite asmenines apsaugines priemones ir visada užsidėkite apsauginius akinius.** Naudojant asmenines apsaugines priemones, pvz., kaukę nuo dulkių, neslidžius apsauginius batus, apsauginį šalną arba klausos apsaugą, priklausomai nuo elektrinio įrankio tipo ir naudojimo būdo, mažėja rizika susižaloti.
- **Stenkitės nepradėti eksploatuoti neplanuotai.** Prieš prijungdami elektros srovės tiekimą ir (arba) akumulatorių, įsitikinkite, kad elektrinis įrankis išjungtas. Jei nešdami elektrinį įrankį laikote pirštą ant elektrinio įrankio arba prie elektros srovės tinklo jungiate įjungtą įrenginį, gali įvykti nelaimingų atsitikimų.
- **Prieš įjungdami elektrinį įrankį, pašalinkite nustatymo įrankius arba atsuktuvą.** Įrankis arba raktas, kuris yra besisukančioje įrenginio dalyje, gali sužaloti.
- **Venkite nestandartinės kūno laikysenos.** Stovėkite stabiliai ir visada išlaikykite pusiausvyrą. Taip elektrinį įrankį galėsite geriau kontroliuoti netikėtose situacijose.
- **Vilkėkite tinkamus drabužius. Nevilkėkite plačių drabužių ir nusiimkite papuošalus.** Saugokite, kad plaukai, drabužiai ir pirštinės nepatektų arti judančių dalių. Laisvus drabužius, papuošalus arba ilgus plaukus gali pagriebti dalys.
- **Jei galima sumontuoti dulkių išsiurbimo ir surinkimo įtaisus, įsitikinkite, kad jie yra prijungti ir tinkamai naudojami.** Naudojant dulkių nusiurbimo įtaisą, galima sumažinti dulkių keliamus pavojus.

Elektrinio įrankio naudojimas ir elgsena su juo

- **Neperkraukite įrenginio. Savo darbui naudokite tam skirtą elektrinį įrankį.** Su tinkamu elektriniu įrankiu nurodytame galios diapazone dirbsite geriau ir saugiau.
- **Nenaudokite elektrinio įrankio, kurio jungiklis sugedęs.** Elektrinis įrankis, kuris nebeįjungia arba nebeišįjungia, yra pavojingas ir jį reikia sutaisyti.

- **Prieš nustatydami įrenginį, keisdami priedus arba prieš padėdami įrenginį į šalį, ištraukite kištuką iš kištukinio lizdo ir (arba) pašalinkite akumuliatorių.** Ši atsargumo priemonė saugo nuo neplanuoto elektrinio įrankio paleidimo.
- **Laikykite nenaudojamus elektrinius įrankius vaikams nepasiekiamoje vietoje. Neleiskite įrenginiu naudotis asmenims, kurie su šiuo įrenginiu nėra susipažinę arba neperskaitė šių nurodymų.** Elektriniai įrankiai yra pavojingi, kai juos naudoja nepatyrę asmenys.
- **Kruopščiai prižiūrėkite elektrinius įrankius. Patikrinkite, ar judančios dalys nepriekaištingai veikia ir nestringa, ar dalys nelūžusios ir nepažeistos, kad būtų neigiamai veikiamas elektrinio įrankio veikimas. Prieš naudodami įrenginį, pažeistas dalis patikėkite suremontuoti.** Daug nelaimingų atsitikimų įvyksta dėl blogai techniškai prižiūrimų elektrinių įrankių.
- **Stebėkite, kad Jūsų pjaustytuvai būtų aštrūs ir švarūs.** Kruopščiai prižiūrėti pjaustytuvai su aštriomis pjovimo briaunomis mažiau stringa ir juos lengviau valdyti.
- **Elektrinį įrankį, įstatomų įrankių priedus ir t. t. naudokite pagal šiuos nurodymus. Tuo metu atsižvelkite į darbo sąlygas ir darbus, kuriuos reikia atlikti.** Naudojant elektrinius įrankius kitiems, o ne numatytiems tikslams, galimos pavojingos situacijos.

Servisas

- **Elektrinio prietaiso remontą patikėkite tik kvalifikuotam personalui ir tik naudojant originalias atsargines dalis.** Taip užtikrinsite elektrinio įrankio saugą.

Saugos nurodymai plaktukams

- **Naudokite klausos apsaugą.** Dėl triukšmo galima prarasti klausą.
- **Naudokite su įrenginiu pristatytas papildomas rankenas.** Jei įrenginys tampa nevaldomas, galima susižaloti.
- **Kai atliekate darbus, kurių metu naudojamas įrankis gali pataikyti į paslėptus elektros laidus arba į savo tinklo kabelį, įrenginį lieskite izoliuotuose paviršiuose.** Prisilietus prie įtampingojo laido, net ir metalinėse įrenginio dalyse gali atsirasti įtampa ir gali įvykti elektros smūgis.

⚠ ĮSPĖJIMAS! Eksploatuojant šis elektrinis įrankis sudaro elektromagnetinį lauką. Tam tikromis aplinkybėmis šis laukas gali veikti aktyvius arba pasyvius medicininius implantus. Norint sumažinti rimtų arba mirtinų sužalojimų pavojų, prieš naudojant elektrinį įtaisą, asmenims su mediciniais implantais rekomenduojame pasikonsultuoti su savo gydytoju arba medicininių implantų gamintoju.

Padėkite šiuos saugos nurodymus į saugią vietą.

Liekamosios rizikos

Net ir tuo atveju, jei šis elektrinis įrankis valdomas pagal reikalavimus, visada lieka liekamųjų rizikų. Dėl šio elektrinio įrankio konstrukcijos ir modelio galimi tokie pavojai:

- Plaučių pažeidimas, jei nebus naudojama tinkama apsauginė kaukė nuo dulkių.
- Nenaudojant tinkamos klausos apsaugos, klausos sutrikdymas.
- Sveikatos sutrikdymas dėl rankas veikiančios vibracijos, jei prietaisas bus naudojamas ilgesnį laiką arba nebus tinkamai kreipiamas ir techniškai prižiūrimas.

6. Techniniai duomenys

Tinklo įtampa	230–240 V~ 50 Hz
Imamoji galia	1300 W
Smūgio jėga	20 džaulių
Smūgių skaičius	4100 bpm
Įrankių laikiklis	SDS-MAX
Apsaugos klasė	II
Svoris	5,5 kg

Pavojus!

Triukšmas ir vibracija

Triukšmo ir vibracijos vertės buvo nustatytos pagal EN 60745.

Garso slėgio lygis L_{pA}	76,2 dB
Neapibrėžtis K_{pA}	2,81 dB
Garso galios lygis L_{WA}	96,2 dB
Neapibrėžtis K_{WA}	2,81 dB

Naudokite klausos apsaugą.

Dėl triukšmo galima prarasti klausą.

Bendrosios vibracijų spinduliuotės vertės (trijų krypčių vektorių suma) nustatytos pagal EN 60745.

Apdėrbimas kaltu

Pagrindinė rankena:

Vibracijų spinduliuotės

emisijos vertė $a_{h, Cheq} =$

5,920 m/s²

Neapibrėžtis K =

1,5 m/s²

Nurodyta vibracijų spinduliuotės emisija buvo išmatuota remiantis standartizuotu bandymo metodu ir, priklausomai nuo būdo, kuriuo naudojamas elektrinis įrankis, gali pasikeisti bei išimtiniais atvejais gali peržengti nurodytą vertę.

Nurodytą vibracijų spinduliuotės emisijos vertę galima naudoti, norint elektrinį įrankį palyginti su kitu.

Nurodytą vibracijų spinduliuotės emisijos vertę taip pat galima naudoti neigiamam poveikiui įvertinti.

Apribokite susidarantį triukšmą ir vibraciją iki minimumo!

- Naudokite tik nepriekaištingus įrenginius.
- Įrenginį reguliariai techniškai prižiūrėkite ir valykite.
- Pritaikykite savo darbo būdą įrenginiui.
- Neperkraukite įrenginio.
- Prirėikus paveskite įrenginį patikrinti.
- Kai įrenginys nenaudojamas, jį išjunkite.
- Mūvėkite pirštines.

7. Išpakavimas

- Atidarykite pakuotę ir atsargiai išimkite įrenginį.
- Nuimkite pakavimo medžiagą ir ištraukite pakavimo / transportavimo fiksatorius (jei yra).
- Patikrinkite, ar komplekte viskas yra.
- Patikrinkite įrenginį ir priedus, ar transportuojant jie nebuvo pažeisti. Reklamacijų atveju nedelsdami informuokite tiekėją. Vėliau reklamacijos nebus pripažintos.
- Jei įmanoma, saugokite pakuotę, kol nepasibaigs garantinis laikotarpis.
- Prieš naudodami, pagal naudojimo instrukciją susipažinkite su įrenginiu.
- Priedams bei greitai susidėvinčioms ir atsarginėms dalims naudokite tik originalias dalis. Atsarginių dalių išsigysite iš savo prekybos atstovo.
- Užsakydami nurodykite mūsų gaminių numerius bei įrenginio tipą ir pagaminimo metus.

⚠ ĮSPĖJIMAS!

Įrenginys ir pakavimo medžiagos nėra vaikų žaislas! Vaikams draudžiama žaisti su plastikiniais maišeliais, plėvelėmis ir mažomis dalimis! Pavojus praryti ir uždusti!

8. Prieš pradėdant eksploatuoti

Prieš prijungdami įsitikinkite, kad duomenys specifikacijų lentelėje sutampa su tinklo duomenimis.

Įspėjimas!

Prieš atlikdami įrenginio nustatymus, visada ištraukite tinklo kištuką.

Laidų paieškos prietaisu patikrinkite naudojimo vietą, ar nėra paslėptų laidų, dujų ir vandens vamzdžių.

Papildoma rankena (1 pav.)

Saugumo sumetimais grėžimo plaktuką naudokite tik su papildoma rankena.

- Naudojant grėžimo plaktuką, papildoma rankena (8) yra kaip papildoma atrama.
- Saugumo sumetimais prietaiso negalima naudoti be papildomos rankenos (8). Papildoma rankena (8) prie grėžimo plaktuko tvirtinama veržtuvu.
- Sukant rankeną prieš laikrodžio rodyklę (žiūrint iš rankenos pusės), veržtuvas atlaisvinamas.
- Sukant rankeną pagal laikrodžio rodyklę, veržtuvas priveržiamas.
- Iš pradžių atlaisvinkite papildomos rankenos veržtuvą. Po to papildomą rankeną (8) galite pasukti į sau patogiausią darbinę padėtį.
- Dabar vėl užsukite papildomą rankeną priešinga sukimo kryptimi, kol ji bus pritvirtinta.

Įrankio įstatymas (2 pav.)

- Prieš įstatydami įrankį išvalykite ir jo kotą šiek tiek sutepinkite gražtų tepalu.
- Patraukite atgal fiksavimo įvorę (1) ir ją tvirtai laikykite.
- Nedulkėtą įrankį pasukdami iki galo įstumkite į įrankių laikiklį. Įrankis užsifiksuoja savaime.
- Patraukdami už įrankio, patikrinkite, kaip užsifiksuavo.

Įrankio išėmimas (3 pav.)

- Patraukite atgal fiksavimo įvorę (1), ją tvirtai laikykite ir išimkite įrankį.

Kaltai visada turi būti aštrūs.

Dėmesio:

- Apdirbdami kaltu, dirbkite tik šiek tiek paspausdami.
- Per stipriai spaudžiant, bereikalingai apkraunamas variklis.
- Laiku pagaląskite kaltą ir prireikus jį pakeiskite.

Dulkių / pjuvėnų nusiurbimo įtaisas

Medžiagų, pvz., dažų dangos, kurioje yra švino, kai kurių medienos rūšių, mineralų ir metalo, dulkės gali būti kenksmingos sveikatai. Prisilietus arba įkvėpus dulkių, galima alerginė reakcija ir (arba) naudotojo ar šalia esančių asmenų kvėpavimo takų susirgimai.

Tam tikros dulkės, pvz., ažuolo arba buko, galioja kaip sukeliančios vėžį, ypač kartu su papildomomis medienos apdirbimo medžiagomis (chromatu, medžio apsaugos priemonėmis). Medžiagas, kurių sudėtyje yra asbesto, leidžiama apdoroti tik specialistams.

- Pasirūpinkite geru vėdinimu darbo vietoje.
- Rekomenduojama naudoti kvėpavimo takų apsaugos kaukę su P2 klasės filtru.

Laikykitės Jūsų šalyje galiojančių apdorojamoms medžiagoms keliamų reikalavimų.

9. Valdymas

Pavojus!

Norint išvengti pavojaus, mašiną galima laikyti tik už abiejų rankenų (6/8)!

Įjungimas: Atblokuokite blokavimo jungiklį (5) ir aktyvinkite įjungimo / išjungimo jungiklį (4), kad įjungtumėte variklį.

Išjungimas: Atleiskite jį./išj. jungiklį (4).

10. Elektros prijungimas

Prijungtas elektros variklis yra parengtas naudoti. Jungtis atitinka tam tikras VDE ir DIN nuostatas.

Kliento tinklo jungtis ir naudojamas ilginamasis laidas turi atitikti šiuos reikalavimus.

Pažeistas elektros prijungimo laidas

Dažnai pažeidžiama elektros prijungimo laidų izoliacija.

To priežastys gali būti:

- prispaudimo vietos, kai prijungimo laidai nutiesiami pro langus arba durų plyšius;
- sulenkimo vietos netinkamai pritvirtinus arba nutiesus prijungimo laidą;

- įpjovimo vietos pervažiaus prijungimo laidą;
- izoliacijos pažeidimai išplėšus iš sieninio kištukinio lizdo;
- įtrūkimai dėl izoliacijos senėjimo.

Tokių pažeistų elektros prijungimo laidų negalima naudoti ir dėl pažeistos izoliacijos jie yra pavojingi gyvybei. Reguliariai tikrinkite, ar elektros prijungimo laidai nepažeisti. Atkreipkite dėmesį į tai, kad tikrinant prijungimo laidas nekabotų ant elektros srovės tinklo.

Elektros prijungimo laidai turi atitikti tam tikras VDE ir DIN nuostatas. Naudokite prijungimo laidas, pažymėtus H07RN-F

Žyma tipo pavadinime prijungimo kabelyje yra privaloma.

Kintamosios srovės variklis

- Tinklo įtampa turi būti 230–240 V~.
- Ilginamųjų laidų iki 25 m ilgio skerspjūvis turi būti 1,5 kvadratinio milimetro.

Prijungti ir remontuoti elektros įrangą leidžiama tik kvalifikuotam elektrikui.

Kilus klausimų, nurodykite tokius duomenis:

- Duomenys iš mašinos specifikacijų lentelės

11. Techninė priežiūra

⚠ Įspėjimas! Prieš atlikdami bet kokius nustatymo, einamosios priežiūros ir remonto darbus, ištraukite tinklo kištuką!

Bendrieji techninės priežiūros darbai

- Stenkitės, kad apsauginiai įtaisai, vėdinimo plyšiai ir variklio korpusas būtų kuo švaresni ir nedulkėti. Esant mažam slėgiui, nuvalykite įrenginį švaria šluoste arba išpūskite suslėgtuoju oru.
- Rekomenduojame įrenginį išvalyti iš karto po kiekvieno naudojimo.
- Reguliariai valykite įrenginį drėgna šluoste ir šiek tiek skystojo muilo. Nenaudokite valymo priemonių ir tirpiklių. Jie gali pažeisti plastikines prietaiso dalis. Atkreipkite dėmesį į tai, kad į įrenginio vidų nepatektų vandens.
- Visas judančias dalis reikia periodiškai sutepti!

Tepimas (4 + 5 pav.)

Šio įrankio nereikia tepti kas valandą arba kasdien, nes jame yra tepalu sutepta tepimo priemonių sistema. Tačiau, norint užtikrinti ilgesnę įrankio eksploataavimo trukmę, tepimo priemonę reikia pakeisti po 40–50 valandų.

1. Kelioms minutėms paleiskite įrankį, kad jį pašildytumėte.
2. Išjunkite įrankį ir ištraukite kištuką.
3. Atidarykite dangtį (3) komplektacijoje esančiu techninės priežiūros įrankiu (C).
4. Išvalykite iš vidaus seną tepalą ir pakeiskite jį nauju tepalu (20–30 g) (neįeina į komplektaciją). (5 pav.)
5. Po to uždarykite dangtį (3).

Angliniai šepetėliai

- Jei susidaro per daug kibirkščių, paveskite anglinius šepetėlius patikrinti kvalifikuotam elektrikui. Dėmesio! Anglinius šepetėlius leidžiama keisti tik kvalifikuotam elektrikui.

Techninės priežiūros informacija

Atkreipkite dėmesį į tai, kad šio gaminio toliau nurodytos dalys naudojant arba natūraliai dėvisi arba toliau nurodytų dalių reikia kaip vartojamųjų medžiagų. Greitai susidėvinčios dalys*: angliniai šepetėliai, kaltas

* į komplektaciją privalomai neįeina!

Atsarginių dalių ir priedų įsigysite mūsų techninės priežiūros centre. Tam nuskenaukite tituliname lape esantį QR kodą.

Atsarginių dalių užsakymas

Užsakant atsargines dalis (per karštąją techninės priežiūros liniją), reikia nurodyti šiuos duomenis:

- Įrenginio tipas
- Įrenginio prekės kodas (rasite ant pakuotės arba instrukcijoje)

12. Valymas

12.1 Valymas

Stenkitės, kad apsauginiai įtaisai, vėdinimo plyšiai ir variklio korpusas būtų kuo švaresni ir nedulkėti. Po kiekvieno naudojimo rekomenduojame įrenginį išvalyti iš karto.

12.1.1 Išorinis valymas

- Reguliariai valykite įrenginį drėgna šluoste ir šiek tiek skystojo muilo.
- Nenaudokite valymo priemonių arba tirpiklių. Jos / jie gali pažeisti plastikines įrenginio dalis.
- Atkreipkite dėmesį į tai, kad į įrenginio vidų nepatektų vandens.

13. Laikymas

Laikykite įrenginį ir jo priedus tamsioje, sausoje, apsaugotoje nuo šalčio ir vaikams nepasiekiamoje vietoje. Optimali laikymo temperatūra yra nuo 5 iki 30 °C. Laikykite elektrinį įrankį originalioje pakuotėje. Uždenkite elektrinį įrankį, kad apsaugotumėte jį nuo dulkių arba drėgmės. Laikykite naudojimo instrukciją prie elektrinio įrankio.

14. Utilizavimas ir pakartotinis atgavimas

Pakavimo nuorodos



Pakavimo medžiagas galima perdirbti. Utilizuokite pakuotes, tausodami aplinką

Nuorodos dėl Elektros ir elektronikos prietaisų įstatymo (vok. ElektroG)



Panaudotų elektros ir elektronikos prietaisų negalima mesti į buitines atliekas, juos reikia surinkti ir utilizuoti atskirai!

- Panaudotas baterijas arba akumulatorius, kurie nėra fiksuoti sumontuoti sename prietaise, prieš atiduodant reikia išimti jų nepažeidžiant! Toks utilizavimas sureguliuotas Baterijų įstatyme.
- Elektros bei elektronikos prietaisų savininkai ar naudotojai yra teisiškai įpareigoti juos grąžinti po naudojimo.
- Galutinis naudotojas yra atsakingas už savo asmeninių duomenų ištrynimą iš utilizuojamo panaudoto įrenginio!
- Perbrauktos šiukšliadėžės simbolis reiškia, kad elektros ir elektronikos prietaisų negalima išmesti kartu su buitinėmis atliekomis.
- Elektros ir elektronikos prietaisus galima nemokamai grąžinti šiose vietose:
 - viešosiose atliekų šalinimo ar surinkimo vietose (pvz., savivaldybių pastatų kiemuose),
 - elektros prietaisų pardavimo vietose (stacionariose ir internetinėse), jei pardavėjai privalo juos priimti atgal arba tai padaryti siūlo savanoriškai.

- Iki trijų vienos rūšies panaudotų elektros prietaisų, kurių krašto ilgis ne didesnis kaip 25 cm, galite nemokamai grąžinti gamintojui prieš tai neįsigydamami naujo prietaiso iš gamintojo arba nuvežti į kitą įgaliotą surinkimo punktą savo vietovėje.
- Dėl kitų papildomų gamintojų ir platintojų prekių priėmimo atgal sąlygų kreipkitės į atitinkamą klientų aptarnavimo tarnybą.
- Jei gamintojas pristato naują elektros prietaisą privačiam namų ūkiui, jis gali organizuoti nemokamą elektros prietaiso paėmimą galutinio naudotojo prašymu. Tam susisiekiate su gamintojo klientų aptarnavimo tarnyba.
- Šie teiginiai galioja tik prietaisams, parduodamiems Europos Sąjungos šalyse, kurioms taikoma Europos direktyva 2012/19/ES. Europos Sąjungai nepriklausančiose šalyse gali būti taikomos kitokios panaudotų elektros ir elektronikos prietaisų utilizavimo nuostatos.







15. Sutrikimų šalinimas

Tolesnėje lentelėje nurodyti klaidų požymiai ir aprašyta, kaip jas galima pašalinti, jei Jūsų mašina blogai veiktų. Jei taip problemos nustatyti ir pašalinti negalite, kreipkitės į savo techninės priežiūros dirbtuves.

Sutrikimas	Galima priežastis	Ką daryti?
Variklis nepasileidžia	Sugedo tinklo saugiklis	Patikrinkite tinklo saugiklį.
	Pažeistas ilginamasis laidas	Pakeiskite ilginamąjį laidą
	Blogai prijungtos variklio arba jungiklio jungtys	Paveskite patikrinti kvalifikuotam elektrikui
	Sugedęs variklis arba jungiklis	Paveskite patikrinti kvalifikuotam elektrikui
	Sugedę angliniai šepetėliai	Paveskite patikrinti kvalifikuotam elektrikui
Variklis nepasiekia galios, saugiklis suveikia	Nepakankamas ilginamojo laido skerspjuvis	žr. „Elektros prijungimas“
	Perkrova	Patikrinkite įrangą
	Elektros įrangos gedimas	Paveskite patikrinti kvalifikuotam elektrikui

Simbolu, kas atrodas uz ierīces, skaidrojums

Simbolu izmantošanai šajā rokasgrāmatā jāvērs jūsu uzmanība uz iespējamajiem riskiem. Ir precīzi jāizprot drošības simboli un skaidrojumi, uz kuriem tie attiecas. Brīdinājumi paši par sevi nenovērš riskus un nevar aizvietot pareizos pasākumus, lai novērstu negadījumus.

	<p>Brīdinājums! Lai mazinātu savainošanās risku, izlasiet lietošanas instrukciju.</p>
	<p>Valkājiet ausu aizsargus. Trokšņu iedarbība var izraisīt dzirdes zudumu.</p>
	<p>Lietojiet putekļu aizsargmasku. Apstrādājot kokmateriālu un citus materiālus, var rasties veselībai kaitīgi putekļi. Nedrīkst apstrādāt azbestu saturošu materiālu!</p>
	<p>Lietojiet aizsargbrilles. Darba laikā radušās dzirksteles vai no ierīces krītošas šķēpeles, skaidas un putekļi var izraisīt redzes zudumu.</p>
	<p>Aizsardzības klase II</p>
	<p>Garantētais skaņas jaudas līmenis</p>
<p>⚠ Ievēribai!</p>	<p>Šajā lietošanas instrukcijā vietas, kuras attiecas uz jūsu drošību, mēs esam apgādājuši ar šādu zīmi.</p>

Satura rādītājs:
Lappuse:

1.	levads.....	151
2.	Ierīces apraksts (1. att.)	151
3.	Piegādes komplekts (1a. att.)	151
4.	Noteikumiem atbilstoša lietošana.....	151
5.	Svarīgi norādījumi.....	151
6.	Tehniskie raksturlielumi	153
7.	Izpakošana.....	154
8.	Pirms lietošanas sākšanas.....	154
9.	Apkalpošana	155
10.	Pieslēgšana elektrotīklam	155
11.	Apkope.....	155
12.	Tīrīšana.....	156
13.	Glabāšana	156
14.	Utilizēšana un atkārtota izmantošana	156
15.	Traucējumu novēršana	157
16.	Atbilstības deklarācija.....	188

1. Ievads

Ražotājs:

Scheppach GmbH
Günzburger Straße 69
D-89335 Ichenhausen, Vācija

Godātais klient!

Vēlam prieku un izdošanos, strādājot ar šo jauno ierīci.

Norāde!

Šīs ierīces ražotājs saskaņā ar spēkā esošo likumu par ražotāja atbildību par ražojumu kvalitāti nav atbildīgs par zaudējumiem, kas rodas šai ierīcei vai šīs ierīces dēļ saistībā ar:

- nepareizu lietošanu,
- lietošanas instrukcijas neievērošanu,
- Trešo personu, nepilnvarotu speciālistu veiktiem labošanas darbiem
- Neoriģinālo rezerves daļu montāža un nomainīšana
- noteikumiem neatbilstošu lietošanu
- Elektroiekārtas atteici, neievērojot elektrības noteikumus un VDE noteikumus 0100, DIN 57113/ VDE 0113

Ievērojiet!

Pirms montāžas un lietošanas sākšanas izlasiet visu lietošanas instrukcijas tekstu.

Šai lietošanas instrukcijai ir jāpalīdz jums iepazīt ierīci un lietot tās noteikumiem atbilstošās izmantošanas iespējas.

Lietošanas instrukcijā ir sniegti svarīgi norādījumi par drošu, pareizu un ekonomisku darbu ar ierīci, lai izvairītos no riskiem, ietaupītu remonta izdevumus, samazinātu dīkstāves laikus un palielinātu ierīces uzticamību un darbmūžu.

Papildus šīs lietošanas instrukcijas drošības noteikumiem noteikti jāievēro attiecīgajā valstī spēkā esošie noteikumi par ierīces lietošanu.

Glabājiet lietošanas instrukciju pie ierīces plastikāta maisiņā, sargājot no netīrumiem un mitruma. Pirms darba sākšanas tā jāizlasa un rūpīgi jāievēro ikvienam operatoram.

Ar ierīci drīkst strādāt tikai tās personas, kas pārzina ierīces lietošanu un ir instruētas par riskiem, kas ir saistīti ar ierīces lietošanu.

Jāievēro noteiktais minimālais vecums.

Papildus šajā lietošanas instrukcijā sniegtajiem drošības norādījumiem un attiecīgās valsts īpašajiem noteikumiem jāievēro vispārārtītie tehniskie noteikumi par konstruktīvi identisku ierīču lietošanu.

Mēs neuzņemamies atbildību par nelaimes gadījumiem vai zaudējumiem, kas rodas, ja neņem vērā šo instrukciju un drošības norādījumus.

2. Ierīces apraksts (1. att.)

1. Fiksācijas ieliktnis
2. Pretputeķļu aizsargs
3. Vāks
4. Ieslēgšanas / izslēgšanas slēdzis
5. Bloķēšanas slēdzis
6. Rokturis
7. Tīkla barošanas kabelis
8. Papildrokturis

3. Piegādes komplekts (1a. att.)

- A. Kofers
- B. Atskaldīšanas āmurs
- C. Apkopes instruments
- D. Ogles sukuks
- E. Plakanais kalts
- F. Smailais kalts

4. Noteikumiem atbilstoša lietošana

Elektroinstruments ir paredzēts smagiem kalšanas un atskaldīšanas darbiem.

Ierīci drīkst lietot tikai tai paredzētajiem mērķiem. Ierīces lietošana citiem mērķiem ir uzskatāma par noteikumiem neatbilstošu. Par jebkāda veida bojājumiem vai savainojumiem, kas izriet no šādas lietošanas, ir atbildīgs lietotājs/operatora un nevis ražotājs.

Ņemiet vērā, ka mūsu ierīces noteikumiem atbilstošā veidā nav konstruētas komerciālai, amatnieciskai vai rūpnieciskai izmantošanai.

Mēs neuzņemamies garantiju, ja ierīci izmanto komerciālos, amatniecības vai rūpniecības uzņēmumos, kā arī līdzīgus darbos.

5. Svarīgi norādījumi

Elektroinstrumentu vispārējie drošības norādījumi

⚠ BRĪDINĀJUMS! Izlasiet visus drošības norādījumus un norādes. Drošības norādījumu un norāžu neievērošana var izraisīt elektrisko triecienu, ugunsgrēku un/vai smagus savainojumus.

Uzglabājiet visus drošības norādījumus un norādes turpmākām uzziņām.

Drošības norādījumos izmantotais jēdziens "Elektroinstrumenti" attiecas uz elektroinstrumentiem, kurus darbina no elektrotīkla (ar tīkla barošanas kabeli), un uz elektroinstrumentiem, kurus darbina no akumulatora (bez tīkla barošanas kabeļa).

Darba vietas drošība

- **Uzturiet savu darba vietu tīru un labi apgaismotu.** Nekārtība vai neapgaismotas darba vietas var radīt nelaimes gadījumus.
- **Nedarbojieties ar elektroinstrumentu sprādzienbīstamā vidē, kurā atrodas viegli aizdedzināmi šķidrums, gāzes vai putekļi.** Elektroinstrumenti ģenerē dzirksteles, kas var aizdedzināt putekļus vai tvaikus.
- **Nelaidiet klāt bērnus un citas personas elektroinstrumenta lietošanas laikā.** Uzmaniības novēšanas gadījumā jūs varat zaudēt kontroli pār ierīci.

Elektriskā drošība

- **Elektroinstrumenta kontaktspraudnim jāiederas kontaktligzdā. Kontaktspraudni nekādā veidā nedrīkst izmainīt. Neizmantojiet adaptera kontaktspraudņus kopā ar iezemētiem elektroinstrumentiem.** Neizmainīti kontaktspraudņi un piemērotas kontaktligzdas mazina elektriskā trieciena risku.
- **Nepieļaujiet ķermeņa kontaktu ar iezemētām virsmām, piem., caurulēm, apkures aprīkojumu, plīti un ledusskapjiem.** Pastāv paaugstināts elektriskā trieciena risks, ja jūsu ķermenis ir iezemēts.
- **Sargājiet elektroinstrumentus no lietus vai slapjuma.** Ūdens iekļūšana elektroierīcē palielina elektriskā trieciena risku.
- **Neizmantojiet kabeli citam nolūkam, lai pārnēsātu, uzkarinātu elektroinstrumentu vai atvienotu kontaktspraudni no kontaktligzdas. Sargājiet kabeli no karstuma, eļļas, asām malām vai kustīgām ierīces daļām.** Bojāti vai sapinušies vadi palielina elektriskā trieciena risku.
- **Kad darbojaties ar elektroinstrumentu ārpus telpām, izmantojiet tikai pagarinātāja kabeļus, kuri ir piemēroti arī darbiem ārpus telpām.** Darbiem ārpus telpām piemērota pagarinātāja kabeļa lietošana mazina elektriskā trieciena risku.

- **Ja elektroinstrumenta lietošana mitrā vidē nav novēršama, izmantojiet noplūdstrāvas aizsargslēdzi.** Noplūdstrāvas aizsargslēdža lietošana mazina elektriskā trieciena risku.

Personu drošība

- **Rīkojieties piesardzīgi un pievērsiet uzmanību tam, ko darāt, un prātīgi sāciet darbu ar elektroinstrumentu. Nelietojiet elektroinstrumentu, ja esat noguris vai atrodaties narkotisko vielu, alkohola vai medikamentu iespaidā.** Neuzmanības brīdis elektroinstrumenta lietošanas laikā var izraisīt nopietnus savainojumus.
- **Lietojiet individuālu aizsargaprīkojumu un vienmēr uzlieciet aizsargbrilles.** Individuālo aizsardzības līdzekļu lietošana, piem., pretputekļu respirators, neslīdoši drošības apavi, aizsargķivere vai ausu aizsargi, atkarībā no elektroinstrumenta veida un izmantošanas, mazina savainojumu risku.
- **Nepieļaujiet nejaūšu lietošanas sākšanu. Pārlicinieties, vai elektroinstrumenti ir izslēgti, pirms jūs to pievienojat pie elektroapgādes un/ vai akumulatora, to satverat vai pārnēsājat.** Ja elektroinstrumenta pārnēsāšanas laikā turat pirkstu uz slēdža vai ierīci ieslēgtā veidā pievienojat pie elektroapgādes, tad var notikt nelaimes gadījumi.
- **Pirms ieslēdzat elektroinstrumentu, noņemiet regulēšanas darbarīkus vai uzgriežņu atslēgas.** Instruments var atslēgt, kas atrodas rotējošā ierīces daļā, var radīt savainojumus.
- **Nepieļaujiet nedabisku stāju. Ieņemiet stabilu pozīciju un vienmēr saglabājiet līdzsvaru.** Tādējādi jūs varat labāk kontrolēt elektroinstrumentu negaidītās situācijās.
- **Valkājiet piemērotu apģērbu. Nevalkājiet platu apģērbu vai rotaslietas. Sargājiet matus, apģērbu un cimdus no kustīgajām daļām.** Kustīgās daļas var satvert vaļīgu apģērbu, rotaslietas vai garus matus.
- **Ja ir iespējams uzstādīt putekļu nosūkšanas iekārtas un putekļu uztveršanas iekārtas, pārliecinieties, vai tās ir pievienotas, un tiek pareizi izmantotas.** Putekļu nosūkšanas iekārtas izmantošana var mazināt bīstamību, ko rada putekļi.

Elektroinstrumenta izmantošana un apkalpošana

- **Nepārslogojiet ierīci. Izmantojiet savā darbā šim nolūkam paredzētu elektroinstrumentu.** Ar piemērotu elektroinstrumentu jūs darbojaties labāk un drošāk norādītajā jaudas diapazonā.

- **Nelietojiet elektroinstrumentu, kuram ir bojāts slēdzis.** Elektroinstruments, kuru nav iespējams vairs ieslēgt vai izslēgt, ir bīstams, un tas ir jāsalabo.
- **Atvienojiet kontaktspraudni no kontaktligzdas un / vai noņemiet akumulatoru, pirms veicat ierīces regulējumus, nomaināt piederumus vai noliekat projām ierīci.** Šis piesardzības pasākums novērš elektroinstrumenta nejaušu palaišanu.
- **Uzglabājiet neizmantotos elektroinstrumentus bērniem nepieejamā vietā. Neļaujiet lietot ierīci personām, kuras nepazīna šo ierīci vai nav izlasījušas šos norādījumus.** Elektroinstrumenti ir bīstami, ja tos lieto nepieredzējušas personas.
- **Rūpīgi kopiet elektroinstrumentus. Pārbaudiet, vai kustīgās daļas nevainojami darbojas un neiestrēgst, vai daļas nav salūzušas vai nav bojātas tā, ka ir traucēta elektroinstrumenta darbība. Pirms ierīces izmantošanas lieciet bojātās daļas salabot.** Daudzu nelaimes gadījumu cēlonis ir slikti apkopti elektroinstrumenti.
- **Uzturiet savus griezējinstrumentus asus un tīrus.** Rūpīgi kopti griezējinstrumenti ar asām griezējmalām mazāk iestrēgst un ir vieglāk vadāmi.
- **Izmantojiet elektroinstrumentu, piederumus, darbinstrumentus utt. atbilstoši šīm norādēm. Turklāt ņemiet vērā darba apstākļus un izpildāmo darbu.** Elektroinstrumenta lietošana citiem neparedzētiem lietošanas gadījumiem var radīt bīstamas situācijas.

Serviss

- **Uzticiet savu elektroinstrumentu labot tikai kvalificētiem speciālistiem un, izmantojot tikai oriģinālās rezerves daļas.** Tādējādi nodrošina to, ka būs saglabāta elektroinstrumenta drošība.

Drošības norādījumi āmuriem

- **Lietojiet ausu aizsargus.** Trokšņu iedarbība var izraisīt dzirdes zudumu.
- **Lietojiet ar ierīci piegādātos papildrokturus.** Kontroles zaudēšana var radīt savainojumus.
- **Turiet ierīci aiz izolētajām rokturu virsmām, kad izpildāt darbus, kuru laikā darba instruments var sadurties ar slēptu elektroinstalāciju vai savu tīkla barošanas vadu.** Kontakts ar spriegumu vadošu līniju var pārvadīt spriegumu arī uz ierīces metāla detaļām un radīt elektrisko triecienu.

⚠ BRĪDINĀJUMS! Šis elektroinstruments darba laikā rada elektromagnētisko lauku. Šis lauks noteiktos apstākļos var traucēt aktīvo vai pasīvo medicīnisko implantu darbību. Lai mazinātu nopietnu vai nāvējošu savainojumu risku, personām ar medicīniskajiem implantiem pirms elektroinstrumenta lietošanas ieteicams konsultēties ar ārstu un ražotāju.

Uzglabājiet drošības norādījumus drošā vietā.

Atlikušie riski

Arī tad, ja jūs lietojat šo elektroinstrumentu atbilstoši noteikumiem, vienmēr saglabājas atlikušie riski. Saistībā ar šī elektroinstrumenta konstrukciju un komplektāciju var rasties šādi riski:

- Plaušu bojājumi, ja nelieto piemērotu putekļu aizsargmasku.
- dzirdes bojājumi, ja nelieto piemērotus ausu aizsargus;
- Veselības kaitējumi, kas izriet no delnu-roku vibrācijām, ja ierīci izmanto ilgāku laika posmu vai nepienācīgi vada un apkopj.

6. Tehniskie raksturlielumi

Tīkla spriegums	230 - 240 V~ 50 Hz
Patērējamā jauda	1300 W
Triecienspēks	20 džouli
Triecienu skaits	4100 bpm
Instrumenta stiprinājums	SDS-MAX
Aizsardzības klase	II
Svars	5,5 kg

Bīstamī!

Troksnis un vibrācija

Trokšņa un vibrācijas parametri bija noteikti atbilstoši standarta EN 60745 prasībām.

Skaņas spiediena līmenis L_{pA}	76,2 dB
Kļūda K_{pA}	2,81 dB
Skaņas jaudas līmenis, L_{WA}	96,2 dB
Kļūda K_{WA}	2,81 dB

Valkājiet ausu aizsargus.

Trokšņu iedarbība var izraisīt dzirdes zudumu.

Vibrācijas kopējās vērtības (triju virzienu vektoru summa) noteiktas atbilstoši standarta EN 60745 prasībām.

Darbs ar kalnu

Galvenais rokturis:

Vibrācijas emisijas vērtība $a_{n, Cheq} = 5,920 \text{ m/s}^2$
 Kļūda $K = 1,5 \text{ m/s}^2$

Norādītā vibrācijas emisijas vērtība ir izmērīta saskaņā ar standartizētu pārbaudes metodi, un var atšķirties atkarībā no elektroinstrumenta lietošanas veida, un izņēmuma gadījumos tā var pārsniegt norādīto vērtību. Norādīto vibrācijas emisijas vērtību var izmantot elektroinstrumenta salīdzinājumam ar citu elektroinstrumentu.

Norādīto vibrācijas emisijas vērtību var izmantot arī vērtības samazināšanas novērtējumam.

Ierobežojiet skaņas intensitātes līmeni un vibrāciju līdz minimumam!

- Izmantojiet tikai nevainojamas ierīces.
- Regulāri apkopiet un tīriet ierīci.
- Pielāgojiet savu darba veidu ierīcei.
- Nepārslogojiet ierīci.
- Ja nepieciešams, uzticiet pārbaudīt ierīci.
- Izslēdziet ierīci, kad to nelietojat.
- Lietojiet cimdus.

7. Izpakošana

- Atveriet iepakojumu un uzmanīgi izņemiet ierīci.
- Noņemiet iepakojuma materiālu, kā arī iepakojuma un transportēšanas stiprinājumus (ja tādi ir).
- Pārbaudiet, vai piegādes komplekts ir pilnīgs.
- Pārbaudiet, vai ierīce un piederumi transportēšanas laikā nav bojāti. Ja ir kādi iebildumi, nekavējoties sazinieties ar starpnieku. Vēlākas reklamācijas netiek atzītas.
- Ja iespējams, uzglabājiet iepakojumu līdz garantijas termiņa beigām.
- Pirms lietošanas iepazīstieties ar ierīci, izmantojot lietošanas instrukciju.
- Piederumiem, kā arī dilstošām detaļām un rezerves daļām izmantojiet tikai oriģinālās detaļas. Rezerves daļas saņemsiet savā tirdzniecības uzņēmumā.
- Pasūtījumos norādiet mūsu preces numurus, kā arī ierīces tipu un izgatavošanas gadu.

⚠ BRĪDINĀJUMS!

Ierīce un iepakojuma materiāls nav rotaļlietas! Bērni nedrīkst rotaļāties ar plastikāta maisiņiem, plēvēm un sīkām detaļām! Pastāv norīšanas un nosmakšanas risks!

8. Pirms lietošanas sākšanas

Pirms pievienošanas pārliecinieties, vai datu plāksnītē norādītā informācija sakrīt ar elektrotīkla parametriem.

Brīdinājums!

Vienmēr atvienojiet tīkla kontaktspraudni, pirms veicat ierīces iestatījumus.

Apsekojiet pielietošanas vietu, izmantojot līniju meklēšanas ierīci, vai nav apslēptu elektrisko līniju, gāzes un ūdens cauruļu.

Papildrokturis (1 att.)

Drošības apsvērumu dēļ izmantojiet perforatoru tikai ar papildrokturi.

- Perforatora lietošanas laikā papildrokturis (8) nodrošina papildu atbalstu.
- Drošības apsvērumu dēļ ierīci nedrīkst izmantot bez papildroktura (8). Papildrokturi (8) nostiprina uz perforatora, izmantojot aizspiedni.
- Griežot rokturi pretēji pulksteņrādītāja virzienam (skatoties no roktura puses), aizspiednis atbrīvojas.
- Griežot rokturi pulksteņrādītāja virzienā, aizspiednis pievelkas.
- Vispirms atbrīvojiet papildroktura aizspiedni. Pēc tam jūs varat papildrokturi (8) pagriezt jums ērtākajā darba pozīcijā.
- Tagad atkārtoti aizgrieziet papildrokturi pretējā griešanās virzienā, līdz papildrokturis nostiprinās.

Instrumenta ievietošana (2. att.)

- Pirms izmantošanas notīriet instrumentu un mazliet izeidiet ar urbja ziežvielu instrumenta kātu.
- Atvelciet atpakaļ un noturiet fiksācijas ieliktni (1).
- Iebīdīet no putekļiem brīvu instrumentu instrumenta stiprinājumā līdz galam. Instruments patstāvīgi nofiksējas.
- Pārbaudiet fiksatoru, pavelkot instrumentu.

Instrumenta izņemšana (3. att.)

- Atvelciet atpakaļ, noturiet fiksācijas ieliktni (1) un izņemiet instrumentu.

Kalšanas instrumentus vienmēr uzturiet labi asā stāvoklī.

Ievēribei!

- Kalšanas laikā darbojieties tikai ar nelielu spiedienu.
- Pārāk liels spiediens nevajadzīgi noslogo motoru.
- Savlaicīgi asiniet kaltni un pēc vajadzības nomainiet.

Putekļu/skaidu nosūkšana

Svinu saturošu krāsu, atsevišķu koku sugu, minerālu un metālu putekļi ir kaitīgi veselībai. Lietotājam vai tuvumā esošajām personām saskaroties ar putekļiem vai ieelpojot putekļus, iespējamas alerģiskas reakcijas un / vai elpceļu sasilšanas.

Noteiktu koku sugu kā ozolu vai dižskābaržu putekļiem ir kancerogēna iedarbība, it īpaši apvienojumā ar koksnes apstrādes līdzekļiem (hromāts, koksnes aizsarglīdzekļi). Azbestu saturošu materiālu drīkst apstrādāt vienīgi speciālisti.

- Gādājiet par labu gaisa pieplūdi darba vietā.
 - Ieteicams lietot respiratora masku ar filtra klasi P2.
- Ievērojiet savas valsts noteikumus, kas attiecas uz apstrādājamiem materiāliem.

9. Apkalpošana

Bīstami!

Lai nepieļautu apdraudējumu, ierīci drīkst turēt tikai aiz abiem rokturiem (6/8)!

Ieslēgšana: Atbloķējiet bloķēšanas slēdzi (5) un nospieties ieslēgšanas / izslēgšanas slēdzi (4), lai ieslēgtu motoru.

Izslēgšana: Atlaidiet ieslēgšanas / izslēgšanas slēdzi (4).

10. Pieslēgšana elektrotīklam

Uzstādītais elektromotors ir pievienots darbam gatavā veidā. Pieslēgums atbilst attiecīgajiem VDE un DIN noteikumiem.

Klienta elektrotīkla pieslēgumam un izmantotajam pagarinātājam jāatbilst šiem noteikumiem.

Bojāts elektropieslēguma vads

Elektropieslēguma vadiem bieži rodas izolācijas bojājumi.

To iemesli var būt šādi:

- saspīestas vietas, ja pieslēguma vadi stiepjas caur logu vai durvju ailu;
- pārlocījuma vietas pieslēguma vada nepareizas nostiprināšanas vai izvietojuma dēļ;
- griezuma vietas pieslēguma vada pārbraukšanas dēļ;
- izolācijas bojājumi, izraujot no sienas kontakttligzdas;
- plaisas izolācijas novocošanās dēļ.

Šādus bojātus elektropieslēguma vadus nedrīkst izmantot, un izolācijas bojājumu dēļ tie ir bīstami dzīvībai.

Regulāri pārbaudiet savienošanas vadus, vai tiem nav bojājumu. Ievērojiet, lai pārbaudes laikā pieslēguma vads nebūtu pievienots elektrotīklam.

Elektropieslēguma vadiem jāatbilst attiecīgajiem VDE un DIN noteikumiem. Izmantojiet tikai savienošanas vadus ar marķējumu H07RN-F

Tipa marķējuma uzdrukātais teksts uz savienošanas vada ir obligāts.

Mainstrāvas motors

- Tīkla spriegumam jābūt 230-240 V~.
- Līdz 25 m gariem pagarinātāja vadiem ir jābūt ar 1,5 kvadrātmilimetru šķērsgriezumu.

Elektriskā aprīkojuma pieslēgumus un labošanas darbus drīkst veikt tikai kvalificēts elektriķis.

Jautājumu gadījumā norādiet šādus datus:

- Ierīces datu plāksnītē norādītie dati

11. Apkope

⚠ Brīdinājums! Pirms jebkādiem regulēšanas, tehniskās uzturēšanas vai remonta darbiem atvienojiet tīkla kontaktspraudni!

Vispārējie apkopes pasākumi

- Uzturiet aizsargmehānismus, gaisa spraugas un motora korpusu tīru no putekļiem un netīrumiem, cik vien tas ir iespējams. Noberziet ierīci ar tīru drānu vai izpūtiet to ar zema spiediena saspīesto gaisu.
- Iesakām ierīci tīrīt uzreiz pēc katras lietošanas reizes.

- Regulāri tīriet ierīci ar mitru drānu un mazliet šķidro ziepju. Neizmantojiet tīrīšanas līdzekļus vai šķīdinātājus; tie varētu bojāt ierīces plastmasas daļas. Uzmaniet, lai ūdens nevarētu iekļūt ierīces iekšienē.
- Visas kustīgās daļas papildus jāeļļo periodiskos laika intervālos!

Elļošana (4. + 5. att.)

Šis instruments nav jāieziež ik stundu vai ik dienu, jo tas ir aprīkots ar smērvielu sistēmu, kas izmanto ziežvielu. Lai nodrošinātu instrumenta ilgāku darbību, smērvielu vajadzētu tomēr nomainīt pēc 40-50 stundām.

1. Dažas minūtes darbiniet instrumentu, lai to uzsildītu.
2. Izslēdziet instrumentu un atvienojiet kontaktspraudni.
3. Atveriet vāciņu (3), izmantojot komplektā iekļauto apkopes instrumentu (C).
4. Iekšpusē izskalojiet nolietoto ziežvielu un nomainiet to ar jaunu ziežvielu (20-30 g) (nav iekļauta piegādes komplektā). (5. att.)
5. Pēc tam aizveriet vāciņu (3).

Ogles suku

- Pārmērīgas dzirksteļošanas gadījumā uzticiet ogles suku pārbaudi veikt kvalificētam elektriķim. Ievērībai! Ogles suku drīkst nomainīt tikai kvalificēts elektriķis.

Servisa informācija

Jāievēro, ka šim ražojumam šādas daļas ir pakļautas lietošanas vai dabiskajam nodilumam, vai šādas daļas ir nepieciešamas kā patērējamie materiāli.

Nodilstošās detaļas*: ogles suku, kalns

* nav obligāti iekļauts piegādes komplektā!

Rezerves daļas un piederumus varat saņemt mūsu apkopes centrā. Šim nolūkam noskenējiet titullapā esošo kvadrātķodu.

Rezerves daļu pasūtīšana

Veicot rezerves daļu pasūtīšanu (izmantojot servisa operatīvā atbalsta līniju), jānorāda šāda informācija:

- Ierīces tips
- Ierīces preces numurs (jāizlasa uz iepakojuma vai instrukcijā)

12. Tīrīšana

12.1. Tīrīšana

Uzturiet aizsargmehānismus, gaisa spraugas un motora korpusu tīru no putekļiem un netīrumiem, cik vien tas ir iespējams. Mēs iesakām tīrīt ierīci tieši pēc katras lietošanas reizes.

12.1.1. Tīrīšana no ārpuses

- Regulāri tīriet ierīci ar mitru drānu un mazliet šķidro ziepju.
- Neizmantojiet tīrīšanas vai šķīdināšanas līdzekļus. Tie var sabojāt ierīces plastmasas daļas.
- Uzmaniet, lai ūdens nevarētu iekļūt ierīces iekšienē.

13. Glabāšana

Glabājiet ierīci un tās piederumus tumšā, sausā un nesalstošā, kā arī bērniem nepieejamā vietā. Ieteicamā glabāšanas temperatūra ir 5-30°C.

Glabājiet elektroinstrumentu oriģinālajā iepakojumā. Nosedziet elektroinstrumentu, lai to aizsargātu pret putekļiem vai mitrumu.

Uzglabājiet lietošanas instrukciju pie elektroinstrumenta.

14. Utilizēšana un atkārtota izmantošana

Norādes par iepakojumu



Iepakojuma materiāli ir pārstrādājami. Utilizējiet iepakojumus atbilstoši apkārtējās vides prasībām.

Norādes par Vācijas elektrisko un elektronisko iekārtu likumu (ElektroG)



Nolietotās elektriskās un elektroniskās iekārtas nedrīkst izmest sadzīves atkritumos, bet gan tās jānodod šķirošanas vai utilizācijas punktā!

- Nolietotās baterijas vai akumulatori, kas nav nekustīgi iebūvēti nolietotajās iekārtās, pirms nodošanas jāizņem bez sagraušanas! To utilizāciju regulē Vācijas likums par baterijām.
- Elektrisko un elektronisko iekārtu īpašniekiem vai lietotājiem ir uzlikts par pienākumu pēc lietošanas tās nodot likumā noteiktajā kārtībā.
- Gala lietotājs patstāvīgi ir atbildīgs par savu personīgo datu dzēšanu no utilizējamajās nolietotajās iekārtās!

- Nosvītrotā atkritumu konteina simbols nozīmē, ka elektriskās un elektroniskās iekārtas nedrīkst izlietot sadzīves atkritumos.
- Noliegtās elektriskās un elektroniskās iekārtas var nodot bez maksas šādās vietās:
 - Publiski-tiesiskās izmantošanas vietas (piem., komunālie būvlaukumi)
 - Elektroiekārtu pārdošanas vietas (stacionāri un tiešsaistē), ja tirdzniecības uzņēmumiem ir uzlikts pienākums veikt pieņemšanu atpakaļ, vai tie sniedz šādu pakalpojumu brīvprātīgi.
 - Līdz trim nolietotām elektroiekārtām atbilstoši katram iekārtas veidam, kuru malas garums ir maksimāli 25 centimetri, varat bez jaunas iekārtas iepriekšējās iegādes no ražotāja bez maksas nodot pie ražotāja vai kādā citā pilnvarotā savākšanas vietā jūsu tuvumā.
 - Citas ražotāja un izplatītāja papildu pieņemšanas atpakaļ prasības uzzināsi attiecīgajā klientu servisā.
- Ja ražotājs veic jaunas elektroiekārtas piegādi privātai mājāsaimniecībai, tas var ierosināt nolietotās elektroiekārtas bezmaksas savākšanu pēc gala lietotāja pieprasījuma. Šim nolūkam sazinieties ar ražotāja klientu servisu.
- Šie apgalvojumi attiecas tikai uz ierīcēm, kas tiek uzstādītas un pārdotas Eiropas Savienības dalībvalstīs, un kas ir pakļautas Eiropas Direktīvas 2012/19/ES prasībām. Valstīs, kas nav Eiropas Savienības dalībvalstis, var būt spēkā no šīm atšķirīgas prasības attiecībā uz nolietoto elektrisko un elektronisko iekārtu izmantošanu.

15. Traucējumu novēršana

Turpmākajā tabulā ir parādītas kļūdu pazīmes, un aprakstīts, kā jūs varat tās novērst, ja jūsu ierīce nedarbojas pareizi. Ja jūs tādā veidā nevarat lokalizēt un novērst problēmu, vērsieties tuvākajā servisa darbnīcā.

Traucējums	Iespējamais iemesls	Novēršana
Motors nesāk darboties	Tīkla drošinātāja atteice	Pārbaudiet tīkla drošinātāju
	Bojāts pagarinātāja vads	Nomainiet pagarinātāja vadu
	Motora vai slēdža pieslēgumi nav kārtībā	Ļaujiet pārbaudīt kvalificētam elektriķim
	Bojāts motors vai slēdzis	Ļaujiet pārbaudīt kvalificētam elektriķim
Motors nesasniedz jaudu; nostrādā drošinātājs	Bojātas ogles sukuks	Ļaujiet pārbaudīt kvalificētam elektriķim
	Nav pietiekams pagarinātāja vada šķērs griezumam	sk. Pieslēgšana elektrotīklam
	Pārslodze	Pārbaudiet instrumentu
	Elektroiekārtas bojājums	Ļaujiet pārbaudīt kvalificētam elektriķim

Förklaring av symbolerna på apparaten

Användningen av symboler i den här handboken ska göra dig uppmärksam på eventuella risker. Säkerhetssymbolerna och förklaringarna som anges i samband med dessa måste förstås. Varningarna i sig undanröjer inga risker och kan inte ersätta lämpliga åtgärder för att förebygga olyckor.

	<p>Varning - läs instruktionsmanualen för att minska risken för personskada.</p>
	<p>Använd ett hörselskydd. Buller kan orsaka hörselskador.</p>
	<p>Bär andningsmask. När du arbetar med trä och andra material kan hälsovådligt damm uppstå. Asbesthaltigt material får inte bearbetas!</p>
	<p>Använd skyddsglasögon. Om gnistor uppstår under arbetet eller det yr flisor, spån och damm från maskinen, kan det orsaka synförlust.</p>
	<p>Skyddsklass II</p>
	<p>Garanterad ljudeffektnivå</p>
<p>⚠ Observera!</p>	<p>I denna driftsanvisning har vi försett ställen som berör din säkerhet med denna symbol.</p>

Innehållsförteckning:

Sida:

1.	Inledning	160
2.	Apparatbeskrivning (bild 1).....	160
3.	Leveransomfång (bild 1a)	160
4.	Avsedd användning	160
5.	Viktiga anvisningar	161
6.	Tekniska specifikationer	162
7.	Uppackning	163
8.	Före idrifttagning	163
9.	Manövrering.....	164
10.	Elektrisk anslutning	164
11.	Underhåll.....	164
12.	Rengöring	165
13.	Lagring.....	165
14.	Kassering och återvinning.....	165
15.	Felsökning.....	166
16.	Försäkran om överensstämmelse	188

1. Inledning

Tillverkare:

Schepach GmbH
Günzburger Straße 69
D-89335 Ichenhausen

Bästa Kund!

Vi hoppas att du får mycket glädje och nytta av din nya maskin.

Info:

Tillverkaren av denna maskin ansvarar enligt gällande produktansvar inte för skador som kan uppstå på maskinen eller genom maskinen:

- Vid felaktig hantering.
- Om instruktionsmanualen inte följs,
- Reparationer genom utomstående, obehöriga fackspecialister
- Vid byte och montering av reservdelar som inte är original
- felaktig användning
- Avbrott hos den elektriska anläggningen om man inte följer de elektriska föreskrifterna och VDE-bestämmelserna 0100, DIN 57113/VDE 0113

Beakta följande:

Läs hela texten i bruksanvisningen innan montering och idrifttagning.

Denna instruktionsmanual hjälper dig lära känna apparaten och hur den bäst kan användas på avsett sätt. Instruktionsmanualen innehåller viktiga anvisningar om hur du arbetar säkert, fackmannamässigt och ekonomiskt med apparaten. Den informerar om hur du undviker faror, håller nere reparationskostnader och stilleståndstider samt hur du ökar apparatens tillförlitlighet och livslängd.

Utöver denna instruktionsmanuals säkerhetsbestämmelser måste även föreskrifterna beaktas som gäller apparatens användning i ditt land.

Bevara denna instruktionsmanual vid apparaten, i en plastficka som skyddar den mot smuts och fukt. Bruksanvisningen måste läsas och följas av all operatörspersonal innan arbetet påbörjas.

Endast personer som utbildats i apparatens användning, och som informerats om riskerna som finns, får arbeta med apparaten.

Minsta ålder måste beaktas.

Förutom säkerhetsanvisningarna i denna bruksanvisning och de landsspecifika föreskrifterna, måste man också beakta allmänna regler för drift av identiska maskiner.

Vi tar inget ansvar för olyckor eller skador som orsakats av underlåtenhet att följa bruksanvisningen och säkerhetsinstruktionerna .

2. Apparatbeskrivning (bild 1)

1. Spärrhylsa
2. Dammskydd
3. Lock
4. På-/Av-knapp
5. Spärrbrytare
6. Handtag
7. Nätkabel
8. Extrahandtag

3. Leveransomfång (bild 1a)

- A. Väska
- B. Brythammare
- C. Underhållsverktyg
- D. Kolborstar
- E. Platt mejsel
- F. Spetsig mejsel

4. Avvsedd användning

Elverktöget är avsett för tunga mejslings- och rivningsarbeten.

Maskinen får endast användas på ändamålsenligt sätt. Varje användning därutöver är inte ändamålsenlig. För skador eller personskador till följd av detta ansvarar användaren/operatören och inte tillverkaren.

Observera att våra maskiner inte är konstruerade för kommersiell, hantverksmässig eller industriell användning.

Vi lämnar ingen garanti när apparaten används i kommersiella eller industriella verksamheter liksom liknande verksamheter.

5. Viktiga anvisningar

Allmänna säkerhetsanvisningar för elverktyg

⚠ VARNING: Läs alla säkerhetsanvisningar och instruktioner. Om du inte följer säkerhetsanvisningarna och instruktionerna finns risk för elstöt, bränder och/eller allvarliga personskador.

Bevara alla säkerhetsanvisningar och instruktioner för framtida bruk.

Begreppet elverktyg som används i säkerhetsanvisningarna avser såväl eldrivna verktyg (med elsladd) som batteridrivna verktyg (utan elsladd).

Arbetsplats säkerhet

- **Se till att ditt arbetsområde är rent och har god belysning.** Stökiga och dåligt belysta arbetsplatser utgör en olycksrisk.
- **Arbeta inte med elverktyg i områden med explosionsrisk om det finns antändliga vätskor, gaser eller damm i området.** Elverktyg genererar gnistor som kan antända dammet eller ångorna.
- **Barn och andra personer får inte vistas i området medan du använder elredskapet.** Du kan förlora kontrollen över maskinen om du blir distraherad.

Elsäkerhet

- **Elverktygets stickkontakt måste passa i eluttaget.** Du får inte ändra stickkontakten på något sätt. Använd inte adapterkontakter tillsammans med jordade elredskap. Intakta stickkontakter och uttag som passar till dessa minskar risken för elstöt.
- **Undvik att vidröra jordade delar, exempelvis rör, radiatorer, spisar och kylskåp, med kroppen.** Risken för elstöt ökar om din kropp är jordad.
- **Låt inte elverktyg utsättas för regn eller väta.** Vatten som tränger in i elverktyg ökar risken för elstöt.
- **Använd inte sladden för andra uppgifter än den är avsedd för, till exempel för att bära eller hänga upp elredskapet eller för att dra ut kontakten ur uttaget.** Håll kabeln borta från värme, olja, föremål med vassa kanter och rörliga maskindelar. Skadade eller tilltrasslade sladdar ökar risken för elstöt.

- **Om du använder en förlängningssladd när du arbetar med ett elredskap utomhus måste den vara avsedd för utomhusbruk.** Förlängningssladdar som är avsedda för utomhusbruk minskar risken för elstöt.
- **Använd en jordfelsbrytare om du måste använda elredskapet i en fuktig omgivning.** Användning av en jordfelsbrytare minskar risken för elstöt.

Personsäkerhet

- **Var uppmärksam, tänk på vad du gör och använd ditt förnuft när du arbetar med elverktyg. Använd inte elredskapet om du är trött eller påverkad av alkohol, droger eller läkemedel.** Ett ögonblicks oaksamhet vid användning av elverktyget kan leda till allvarliga olyckor.
- **Använd personlig skyddsutrustning och ha alltid skyddsglasögon på dig.** Personlig skyddsutrustning anpassad till elredskapets användning, som munskydd, halksäkra säkerhetsskor, hjälm och hörselskydd, minskar risken för personskador.
- **Undvik att starta maskinen oavsiktligt. Försäkra dig om att elverktyget är avstängt innan du ansluter det till strömförsörjningen och/eller batteriet samt innan du lyfter upp eller bär det.** Olyckor kan inträffa om du håller fingret på brytaren när du bär elverktyget, eller om apparaten är tillslagen när du ansluter den till strömförsörjningen.
- **Ta bort alla inställningsverktyg eller skruvnycklar innan du startar elverktyget.** Ett verktyg eller en skruvmejsel inuti en roterande maskindel kan orsaka personskador.
- **Undvik en onormal kroppsställning. Se till att stå säkert och behåll balansen hela tiden.** Då har du bättre kontroll över elverktyget om något oförutsett inträffar.
- **Använd lämpliga arbetskläder. Använd inte löst sittande kläder eller smycken. Håll hår, kläder och handskar på avstånd från rörliga delar.** Löst sittande kläder, smycken och långt hår kan fastna i rörliga delar.
- **Om det finns monterade anordningar för dammsugning och dammuppsamling ska du se till att de är anslutna och används på rätt sätt.** Användning av en dammutsugning kan minska risker orsakade av damm.

Använda och hantera elverktyget

- **Överbelasta inte maskinen.** Använd det elverktyg som är avsett för arbetet. Du arbetar bättre och säkrare i det angivna effektområdet med ett elverktyg som är avsett för arbetet.
- **Använd inte ett elverktyg med defekt brytare.** Ett elverktyg som inte kan startas/stängas av längre är farligt och måste repareras.
- **Dra ut kontakten ur eluttaget och/eller ta ut batteriet innan du gör apparatinställningar, byter tillbehör eller ställer undan apparaten.** Denna försiktighetsåtgärd förhindrar att du startar elverktyget oavsiktligt.
- **Förvara elverktyg som inte används utom räckhåll för barn.** Låt inte personer som inte känner till hur apparaten används eller som inte har läst denna bruksanvisning använda apparaten. Elverktyg utgör en fara om de används av oerfarna personer.
- **Sköt om elredskap med omsorg.** Kontrollera att rörliga delar fungerar som de ska och inte är fastklämda, kontrollera om delar är brutna eller så pass skadade att det inverkar på elredskapets funktion. Skadade delar ska repareras innan du börjar använda maskinen igen. Många olyckor orsakas av dåligt underhållna elverktyg.
- **Håll klyvdelarna vassa och rena.** Skärverktyg som underhålls noga och hålls vassa fastnar inte så ofta och är lättare att styra.
- **Använd elredskapet, tillbehören och andra verktyg som används under arbetet enligt anvisningarna i denna bruksanvisning.** Ta även hänsyn till arbetsförhållandena under ditt arbete. Farliga situationer kan uppstå om elverktyg används för andra ändamål än de är avsedda för.

Service

- **Elverktyg måste repareras av kvalificerade fackmän, endast originalreservdelar får användas.** Därmed säkerställs att elverktyget fortsätter vara säkert.

Säkerhetsanvisningar för hammare

- **Bär hörselskydd.** Buller kan orsaka hörselskador.
- **Använd extrahandtagen som följer med apparaten.** Vid förlust av kontrollen finns det risk att man skadas.

- **Du måste greppa maskinen på de isolerade gummiförsedda handtagen för att undvika en elektrisk stöt om du under arbete råkar träffa en strömförande ledning eller den egna strömkabeln.** Kontakten med en spänningsförande ledning kan även göra maskinens metalldelar spänningsförande och orsaka en elektrisk stöt.

⚠ VARNING! Elverktyg alstrar ett elektromagnetiskt fält under drift. Under vissa omständigheter kan fältet störa aktiva eller passiva medicinska implantat. För att minska risken för dödsfall eller allvarliga skador rekommenderar vi därför personer med medicinska implantat till att höra med sin läkare och kontakta tillverkaren av det medicinska implantatet innan verktyget används.

Förvara säkerhetsanvisningen på ett säkert sätt.

Restrisker

Även om du använder detta elverktyg på rätt sätt, finns det alltid kvarstående risker. Följande risker kan uppstå på grund av elverktygets konstruktion och formgivning:

- Lungskador, om lämplig andningsmask inte används.
- Hörselskador, om inte lämpligt hörselskydd används.
- Hälsoskador som uppstår genom hand- arm-vibrationer när apparaten används under en längre tid eller inte har skötts och underhållits på korrekt sätt.

6. Tekniska specifikationer

Nätspänning	230–240 V~ 50 Hz
Effektförbrukning	1300 W
Slagkraft	20 joule
Slag	4100 bpm
Verktygshållare	SDS-MAX
Skyddsklass	II
Vikt	5,5 kg

Fara!

Buller och vibration

Buller- och vibrationsvärdena fastställdes enligt EN 60745.

Ljudtrycksnivå L_{pA}	76,2 dB
Osäkerhet K_{pA}	2,81 dB
Ljudeffektnivå L_{WA}	96,2 dB
Osäkerhet K_{WA}	2,81 dB

Använd ett hörselskydd.

Buller kan orsaka hörselskador.

Totalvärden vibrationer (vektorsumma i tre riktningar) har fastställts i enlighet med EN 60745.

Mejsla

Huvudhandtag:

Vibrationsemissionsvärde $a_{h, Cheq} = 5,920 \text{ m/s}^2$
 Osäkerhet $K = 1,5 \text{ m/s}^2$

Det angivna vibrationsemissionsvärdet har uppmätts med en standardiserad testmetod och det kan ändras och i undantagsfall överstiga det angivna värdet beroende på det sätt på vilket elverktyget används.

Det angivna vibrationsemissionsvärdet kan användas för jämförelse med andra elverktyg.

Det angivna vibrationsemissionsvärdet kan också användas för en preliminär bedömning av maskinens negativa inverkan.

Begränsa buller och vibrationer till ett minimum!

- Använd enbart maskiner som inte är skadade.
- Underhåll och rengör maskinen regelbundet.
- Anpassa ditt sätt att arbeta till hur maskinen fungerar.
- Överbelasta inte maskinen.
- Låt undersöka maskinen om så behövs.
- Stäng av maskinen när den inte används.
- Använd handskar.

7. Uppackning

- Öppna förpackningen och ta ut enheten försiktigt.
- Ta bort förpackningsmaterialet, förpacknings-/ och transportsåkringar (om det finns).
- Kontrollera att leveransomfånget är fullständig.
- Kontrollera enheten och tillbehör för transportskador. Vid reklamationer måste transportören genast meddelas. Senare reklamationer kan inte behandlas.
- Om möjligt, ha kvar förpackningen fram till utgången av garantiperioden.
- Bekanta dig med apparaten innan bruk med hjälp av bruksanvisningen.

- Använd bara originaldelar till tillbehören och till slit- och reservdelarna. Reservdelar hittar du hos din fackhandlare.
- Ange våra artikelnummer liksom maskinens typ och tillverkningsår vid beställningar.

⚠ **WARNING!**

Maskin och förpackningsmaterial är inga leksaker! Barn får inte leka med plastpåsar, folie och smådelar! Risk för kvävning eller andra skador!

8. Före idrifttagning

Innan maskinen ansluts måste du kontrollera att uppgifterna på typskylten överensstämmer med dem som gäller för elnätet.

Varning!

Dra alltid ut stickkontakten innan du ställer in maskinen.

Undersök användningsplatsen med en ledningssökare för att se om det finns dolda elledningar eller gas- och vattenrör.

Extragrepp (bild 1)

Av säkerhetsskäl ska borrhammaren endast användas med extragreppet.

- Extrahandtaget (8) ger extra stabilitet medan borrhammaren används.
- Av säkerhetsskäl får apparaten inte användas utan extrahandtaget (8). Extrahandtaget (8) späns fast på borrhammaren.
- Det fastspända greppet lossas om det vrids moturs (sett från greppet).
- Om greppet vrids medurs späns det fast.
- Lossa först fastspänningen av extrahandtaget. Sedan kan du svänga extrahandtaget (8) till den arbetsposition som passar dig bäst.
- Vrid sedan fast extrahandtaget igen i motsatt vridriktning, tills extrahandtaget sitter stadigt.

Sätt in verktyg (bild 2)

- Rengör verktyg innan det sätts in och smörj verktygsskafet lätt med borrfett.
- Dra tillbaka och håll fast spärrhysan (1).
- Skjut, och vrid, in det dammfria verktyget i verktygshållaren ända till anslag. Verktyget låses fast automatiskt.
- Kontrollera fastlåsnings genom att dra i verktyget.

Ta ut verktyg (bild 3)

- Dra tillbaka och håll fast spärrhysan (1) och ta bort verktyg.

Se alltid till att mejselverktyg hålls ordentligt vassa.

Obs:

- Arbeta endast med lågt tryck vid mejsling.
- För kraftigt tryck belastar motorn onödigt mycket.
- Se till att skärpa mejseln i tid och byt den vid behov.

Damm-/spånuppsugning

Damm från material som blyfri färg, vissa träsorter, mineraler och metall kan vara skadlig. Kontakt med, eller inandning av, damm kan orsaka allergiska reaktioner och/eller andningsbesvär hos användaren eller hos personer i närheten.

Vissa dammtyper, som ek- eller bokdamm, anses vara cancerframkallande, särskilt i kombination med tillsatser för träbehandling (krom, träskyddsmedel). Asbesthaltigt material får inte bearbetas.

- Se till att du har god ventilation på arbetsplatsen.
- Det rekommenderas att bära andningsskydd med filterklass P2.

Följ gällande regler i ditt land för material som ska bearbetas.

9. Manövrering

Fara!

För att undvika fara får maskinen endast hållas i de båda handtagen (6/8)!

Starta: Frigör spärrbrytaren (5) och tryck in Till-/

Från-brytaren (4) för att starta motorn.

Stänga av: Släpp Till-/Frånbrytare (4).

10. Elektrisk anslutning

Den installerade elmotorn är ansluten så att den är redo för drift. Anslutningen motsvarar tillämpliga VDE- och DIN-bestämmelser.

Kundens nätanslutning liksom den använda förlängningskabeln måste motsvara dessa föreskrifter.

Skadad elanslutningsledning

På elektriska anslutningsledningar uppstår ofta isolationsskador.

Orsaker till detta kan vara:

- tryckställen när anslutningsledningar förs genom fönster- eller dörröppningar
- Knäckställen genom felaktig fastsättning eller styrning av anslutningsledningen
- Snittställen genom att anslutningsledningen körts över
- Isolationsskador genom ryck ur vägguttaget.
- Sprickor genom isolationens åldring.

Sådana skadade elanslutningsledningar får inte användas och är på grund av isolationsskadorna livsfarliga.

Kontrollera regelbundet anslutningsledningar för skador. Se upp så att anslutningsledningen inte är ansluten till elnätet vid kontrollen.

Elektriska anslutningsledningar måste motsvara tillämpliga VDE- och DIN-bestämmelser. Använd endast anslutningssladdar med märkningen H07RN-F

Enligt föreskrift ska typbeteckningen vara tryckt på anslutningskabeln.

Växelströmsmotor

- Nätspänningen måste vara 230–240 V~.
- Förlängningskablar upp till 25 m långd måste ha ett tvärsnitt på 1,5 kvadratmillimeter.

Anslutningar och reparationer av elektrisk utrustning får endast utföras av elektriker.

Uppge följande information om du har frågor:

- Uppgifter på maskinens typskylt

11. Underhåll

⚠ Varning! Dra ut nätstickkontakten innan inställning, underhåll eller reparation utförs!

Allmänna underhållsåtgärder

- Se till att skyddsutrustningar, ventilationsöppningar och motorhus är så fria från damm och smuts som möjligt. Torka av maskinen med en ren trasa, eller blås ren den med tryckluft med lågt tryck.
- Vi rekommenderar att maskinen rengörs direkt efter varje användning.
- Rengör maskinen regelbundet med en fuktig trasa och lite såpa. Använd inga rengörings- eller lösningsmedel. De skulle kunna angripa enhetens plastdelar. Se till att det inte tränger in vatten i maskinen.

- Alla rörliga delar ska smörjas med jämna mellanrum!

Smörjning (bild 4 + 5)

Detta verktyg behöver inte smörjas varje timme eller varje dag eftersom det har ett fettsmört smörjmedels-system. Smörjmedlet ska dock bytas efter 40-50 timmar då detta förlänger verktygets livslängd.

1. Starta verktyget under några minuter för att värma upp det.
2. Stäng av verktyget och dra ut kontakten.
3. Öppna luckan (3) med det medföljande underhållsverktyget (C).
4. Torka bort det gamla fett på insidan och ersätt det med nytt fett (20-30 g) (ingår inte i leveransomfånget). (Bild 5)
5. Stäng därefter luckan (3).

Kolborstar

- Vid överdriven gnistbildning ska du se till att en elinstallatör kontrollerar kolborstarna. Observera! Kolborstarna får bara bytas av en elinstallatör.

Serviceinformation

Tänk på att produktens följande delar slits naturligt eller under bruk, eller att följande delar används som förbrukningsmaterial.

Slitdelar*: Kolborstar, mejsel

* Ingår inte obligatoriskt i leveransen!

Du kan få reservdelar och tillbehör från vårt servicecenter. För att göra detta, skanna QR-koden på förstasidan.

Reservdelsbeställning

Vid reservdelsbeställning (via Service-Hotline) ska följande information uppges:

- Typ av utrustning
- Artikelnummer för apparaten (anges på förpackningen samt i beskrivningen)

12. Rengöring

12.1 Rengöring

Se till att skyddsutrustningar, ventilationsöppningar och motorhus är så fria från damm och smuts som möjligt. Vi rekommenderar att apparaten rengörs direkt efter varje användning.

12.1.1 Yttre rengöring

- Rengör maskinen regelbundet med en fuktig trasa och lite såpa.
- Använd inga rengöringsmedel eller lösningsmedel. Dessa kan skada enhetens plastdelar.
- Se till att det inte tränger in vatten i maskinen.

13. Lagring

Lagra apparaten och dess tillbehör på en mörk, torr och frostfri plats som inte är tillgänglig för barn. Den optimala lagertemperaturen ligger mellan 5 och 30 °C. Förvara elverktyget i originalförpackningen.

Täck över elverktyget för att skydda det mot damm eller fukt.

Förvara bruksanvisningen vid elverktyget.

14. Kassering och återvinning

Anvisningar beträffande förpackningen



Förpackningsmaterialen kan återvinnas. Avfallshandla förpackningar miljövänligt.

Anvisningar beträffande den tyska lagen om distribution, återtagning och miljövänlig avfallshandling av elektriska och elektroniska apparater (Elektro- und Elektronikgerätegesetz - ElektroG)



Uttjänta elektriska och elektroniska apparater ska inte kastas i hushållssoporna utan lämnas till separat insamling respektive avfallshandling!

- Uttjänta vanliga och uppladdningsbara batterier, som inte är fast monterade i den uttjänta apparaten, måste tas ut utan skador före överlämningen! Batteriers avfallshandling regleras i batterilagstiftningen.
- Innehavare respektive användare av elektriska och elektroniska apparater är enligt lagstiftning förpliktade till återlämning efter apparaternas användning.
- Slut användaren ansvarar själv för raderingen av de egna personuppgifterna på den uttjänta apparat som ska avfallshandlas!
- Symbolen med den överkryssade soptunnan betyder att uttjänta elektriska och elektroniska apparater inte får kastas i hushållssoporna.
- Uttjänta elektriska och elektroniska apparater kan lämnas avgiftsfritt på följande ställen:
 - Offentligt-rättsliga avfallshandlings- respektive samlingsställen (t.ex. kommunala återvinningsenheter)

- Inköpsställen för elektriska apparater (stationära och online), om handlare är skyldiga att ta emot eller frivilligt erbjuder detta.
- Man kan kostnadsfritt lämna upp till tre uttjänta elektriska apparater per apparattyp, med en kantlängd på maximalt 25 centimeter, hos tillverkaren utan att först köpa en ny apparat av denne, eller lämna dem till ett annat auktoriserat samlingsställe på närmare håll.
- Kontakta respektive kundservice för information om tillverkarnas och distributörernas övriga, kompletterande villkor för återlämning.
- Om tillverkaren levererar en ny elektrisk apparat till ett privat hushåll kan denne ordna med avgiftsfri hämtning av den uttjänta elektriska apparaten, efter förfrågan från slutanvändaren. Kontakta tillverkarens kundservice angående detta.
- Dessa uppgifter gäller endast för apparater som installeras och säljs i länderna i den Europeiska unionen och som omfattas av det europeiska direktivet 2012/19/EU. I länder utanför Europeiska unionen kan avvikande bestämmelser gälla för avfallshandtering av uttjänta elektriska och elektroniska apparater.







15. Felsökning

I den följande tabellen anges felsymtom och det beskrivs hur du kan avhjälpa dem om din maskin någon gång inte skulle fungera som den ska. Om du inte kan lokalisera och avhjälpa problemet på detta sätt så kontaktar du din serviceverkstad.

Störning	Möjlig orsak	Åtgärd
Motor startar inte	Förlust av nätsäkring	Kontrollera nätsäkringen
	Förlängningsledning defekt	Byt förlängningsledning
	Anslutningar på motorn eller brytaren ej ok	låt elspecialist kontrollera
	Motor eller brytare defekta	låt elspecialist kontrollera
	Kolborstar är defekta	låt elspecialist kontrollera
Motorn saknar effekt, säkringen löser ut	Förlängningskabelns area är för liten	se Elanslutning
	Överbelastning	Kontrollera verktyg
	Fel i det elektriska systemet	låt elspecialist kontrollera

Laitteessa olevien symbolien selitys

Tässä käyttöoppaassa olevien symbolien käytön tarkoituksena on kiinnittää huomioasi mahdollisiin riskeihin. Turvallisuusmerkit ja selitykset on ymmärrettävä tarkalleen oikein. Varoitukset itsessään eivät poista riskejä eivätkä korvaa onnettomuuksien ehkäisyyn tarvittavia toimenpiteitä.

	<p>Varoitus - Lue käyttöohje vähentääksesi loukkaantumiseriskiä.</p>
	<p>Käytä kuulosuojaimia. Melu voi aiheuttaa kuulovamman.</p>
	<p>Käytä hengityssuojainta. Kun työstetään puuta ja muita materiaaleja, voi muodostua terveydelle haitallista pölyä. Asbestia sisältäviä materiaaleja ei saa työstää!</p>
	<p>Käytä suojalaseja. Työskentelyn aikana syntyvät kipinät tai laitteesta sinkoilevat sirpaleet, lastut ja pöly voivat aiheuttaa sokeutumisen.</p>
	<p>Suojausluokka II</p>
	<p>Taattu äänen tehotaso</p>
<p>⚠ Huomio!</p>	<p>Tämän käyttöohjeen turvallisuuteen liittyvät kohdat on merkitty tällä merkillä.</p>

Sisällysluettelo:

Sivu:

1.	Johdanto	169
2.	Laitteen kuvaus (kuva 1).....	169
3.	Toimituksen sisältö (kuva 1a).....	169
4.	Määräystenmukainen käyttö	169
5.	Tärkeitä ohjeita	170
6.	Tekniset tiedot.....	171
7.	Purkaminen pakkauksesta	172
8.	Ennen käyttöönottoa.....	172
9.	Käyttö	173
10.	Sähköliitäntä	173
11.	Huolto.....	173
12.	Puhdistus	174
13.	Varastointi	174
14.	Hävittäminen ja kierrätys.....	174
15.	Ohjeet häiriöiden poistoon.....	175
16.	Vaatimustenmukaisuusvakuutus	188

1. Johdanto

Valmistaja:

Schepbach GmbH
Günzburger Straße 69
D-89335 Ichenhausen

Arvoisa asiakas

Toivotamme sinulle paljon iloa ja menestystä työskennellessäsi uudella laitteellasi.

Huomautus:

Tämän laitteen valmistaja ei tuotevastuulain mukaan vastaa vahingoista, joita aiheutuu tälle laitteelle tai tämän laitteen käytön seurauksena, jos vahinkotapaus liittyy johonkin seuraavista:

- epäasianmukainen käsittely,
- Käyttöohjeen laiminlyönti,
- Ulkopuolisten, valtuuttamattomien henkilöiden toimesta tehdyt korjaukset
- Muiden kuin alkuperäisten varaosien asennus ja vaihtaminen
- määräystenvastainen käyttö
- sähkölaitteiden rikkoutumiset laiminlyötyessä sähkömääräyksiä ja VDE-määräyksiä 0100, DIN 57113 / VDE 0113

Huomaa:

Lue käyttöohjeen koko sisältö ennen asennusta ja käyttöönottoa.

Tämän käyttöohjeen tarkoituksena on helpottaa laitteeseen perehtymistä ja sen määräystenmukaisten käyttömahdollisuuksien hyödyntämistä.

Käyttöohje sisältää tärkeitä ohjeita turvalliseen, asianmukaiseen ja taloudelliseen työskentelyyn laitteella ja tietoja siitä, miten vältetään vaaroja, säästetään korjauskustannuksissa, ehkäistään seisokkeja ja parannetaan laitteen luotettavuutta ja pidennetään sen käyttöikä.

Tässä käyttöohjeessa olevien turvallisuusohjeiden lisäksi on ehdottomasti huomioitava kansalliset laitteen käyttöä koskevat määräykset.

Säilytä käyttöohjetta laitteen yhteydessä muovikuoresa lialta ja kosteudelta suojattuna. Jokaisen käyttökäytön on luettava se huolellisesti ja noudatettava sitä tunnontarkasti aina ennen työn aloittamista.

Laitteen parissa saavat työskennellä vain sellaiset henkilöt, jotka ovat saaneet tarvittavat tiedot laitteen käytöstä ja siihen liittyvistä varoista.

Määräytyä alaikärajaa on noudatettava.

Tämän käyttöohjeen sisältämien turvaohjeiden ja maasi erityisten määräysten lisäksi on noudatettava rakenteeltaan samalaisten koneiden käytöstä yleisesti hyväksytyjä sääntöjä.

Emme ota vastuuta onnettomuuksista tai vahingoista, jotka seuraavat tämän käyttöohjeen ja turvallisuusohjeiden laiminlyönnistä.

2. Laitteen kuvaus (kuva 1)

1. Lukitusholkki
2. Pölysuojus
3. Kansi
4. Virtakytkin
5. lukituskytkin
6. kahva
7. Virtajohto
8. lisäkahva

3. Toimituksen sisältö (kuva 1a)

- A. Laukku
- B. murtovasara
- C. Huoltotyökalu
- D. Hiiliharjat
- E. Lattatalta
- F. Kärkitalta

4. Määräystenmukainen käyttö

Sähkötyökalu on tarkoitettu raskaisiin talttaus- ja purkutöihin.

Konetta saa käyttää vain sen käyttötarkoituksen mukaisesti. Kaikki muunlainen käyttö katsotaan määräystenvastaiseksi käytöksi. Kaikista näin syntyneistä vahingoista ja tapaturmista vastaa käyttäjä, ei valmistaja.

Huomaa, että laitteitamme ei ole tarkoitettu kaupalliseen käyttöön, ammatin harjoittamiseen tai teolliseen käyttöön.

Takuu ei ole voimassa, jos laitetta käytetään kaupalliseen tarkoitukseen, käsityöammatin harjoittamiseen tai teollisuudessa tai jossain muussa näitä vastaavassa toiminnassa.

5. Tärkeitä ohjeita

Sähkötyökalujen yleiset turvallisuusohjeet

⚠ **VAROITUS** Lue kaikki turvallisuusohjeet ja käytössä koskevat ohjeet. Laiminlyönnit turvallisuusohjeiden ja muiden ohjeiden noudattamisessa voivat aiheuttaa sähköiskun, tulipalon ja/tai vakavia vammoja.

Säilytä kaikki turvallisuusohjeet ja muut ohjeet myöhempiä tarvetta varten.

Turvallisuusohjeissa käytetty termi "sähkötyökalu" tarkoittaa verkkovirralla toimivia sähkötyökaluja (joissa on virtajohto) ja akkukäyttöisiä sähkötyökaluja (ilman virtajohtoa).

Työpaikan turvallisuus

- **Pidä työpaikka siistinä ja hyvin valaistuna.** Epäjärjestys tai huono/puuttuva valaistus työalueilla voi aiheuttaa onnettomuuksia.
- **Älä työskentele sähkötyökalulla räjähdysvaarallisessa ympäristössä, jossa on palavia nesteitä, kaasuja tai pölyjä.** Sähkötyökalut muodostavat kipinöitä, jotka voivat sytyttää pölyn tai höyryt.
- **Pidä lapset ja muut henkilöt loitolla sähkötyökalusta, kun käytät sitä.** Jos huomiosi kiinnittyy muualle, voit menettää laitteen hallinnan.

Sähköturvallisuus

- **Sähkötyökalun liitäntäpistokkeen täytyy sopia pistorasiaan.** Pistoketta ei saa muuttaa millään tavalla. Älä käytä mitään sovintipistoketta yhdessä suojamaadoitettujen sähkötyökalujen kanssa. Kun pistoketta ei muunnella ja se sopii pistorasiaan, sähköiskun vaara on pienempi.
- **Vältä vartalon kosketusta maadoitettuihin pintoihin, kuten putkiin, lämmittimiin, uuneihin ja jääkaappeihin.** Sähköiskun vaara kasvaa, kun vartalosi on maadoitettu.
- **Pidä sähkötyökalu loitolla sateesta tai kosteudesta.** Veden pääsy sähkölaitteeseen lisää sähköiskun vaaraa.
- **Älä käytä johtoa väärin esim. sähkötyökalun kantamiseen ja ripustamiseen, äläkä irrota pistoketta pistorasiasta vetämällä johdosta.** Pidä johto loitolla kuumuudesta, öljystä, terävistä reunoista tai liikkuvista laitteen osista. Kun johto on voittunut tai kierteellä, sähköiskun vaara on suurempi.

- **Kun käytät sähkötyökalua ulkona, käytä vain sellaista jatkojohtoa, joka on hyväksytty ulkoikäyttöön.** Ulkikäyttöön hyväksytyt jatkojohdon käyttäminen vähentää sähköiskun vaaraa.
- **Jos sähkötyökalun käyttöä kosteassa ympäristössä ei voi välttää, käytä vikavirtasuojakytintä.** Vikavirtasuojakytimen käyttö vähentää sähköiskun vaaraa.

Ihmisten turvallisuus

- **Ole tarkkaavainen, toimi varovaisesti ja menetele järkevästi sähkötyökalua käyttäessäsi. Älä käytä sähkötyökalua, jos olet väsynyt tai jos olet huumaavien aineiden, alkoholin tai lääkkeiden vaikutuksen alaisena.** Huomion herpaantuminen hetkeksikin sähkötyökalua käytettäessä voi johtaa vakaviin vammautumisiin.
- **Käytä henkilökohtaista suojavarustusta ja aina suojalaseja.** Henkilökohtaisen suojavarustuksen, kuten pölynaamarin, liukuestekenkien, suojakypärän tai kuulosuojaimien käyttö sähkötyökalulla tehtävistä töistä riippuen vähentää vammautumisvaaraa.
- **Estä tahaton käyttöönotto. Varmista, että sähkötyökalu on kytketty pois ennen kuin kytket virransyötön ja/tai akun päälle, ennen kuin otat laitteen käteesi tai alat kantaa sitä.** Jos sähkötyökalua kantaessasi pidät sormiasi kytkimellä tai laite on kytkettynä päälle, kun se kytketään virransyötön, seurauksena voi olla onnettomuus.
- **Poista säätötyökalut tai ruuviavaimet ennen kuin kytket sähkötyökalun päälle.** Pyörivässä laitteen osassa oleva työkalu tai avain voi aiheuttaa vammoja.
- **Vältä epänormaaleja vartalon asentoja. Varmista, että seisot tukevasti ja säilytät aina tasapainon.** Näin pidät sähkötyökalun paremmin hallinnassa myös odottamattomissa tilanteissa.
- **Käytä sopivaa vaatetusta. Älä pidä päälläsi liian väljiä vaatteita tai koruja. Pidä hiuksesi, vaatteesi ja käsiinesi loitolla liikkuvista osista.** Löysät vaatteet, korut tai pitkät hiukset voivat jäädä kiinni liikkuviin osiin.
- **Jos pölynimulaitteet ja pölynkeräyslaitteet voidaan asentaa, varmista, että ne on liitetty ja niitä käytetään oikein.** Pölyn poistoimulaitteen käytöllä voidaan vähentää pölystä aiheutuvia vaaroja.

Sähkötyökalun käyttö ja käsittely

- **Älä ylikuormita laitetta.** Käytä työssä sitä **varsen** tarkoitettua sähkötyökalua. Sopivalla sähkötyökalulla työskentelet paremmin ja turvallisemmin ilmoitetulla tehoalueella.
- **Älä käytä sähkötyökalua, jonka kytkin on viallinen.** Sähkötyökalu, jota ei voi kytkeä asianmukaisesti päälle tai pois päältä, on vaarallinen ja se täytyy korjata.
- **Vedä pistoke irti pistorasiasta ja/tai poista akku ennen laitteen säätöä, lisävarusteiden vaihtoa tai laitteen pois laittoa.** Nämä varoitusmerkit estävät sähkötyökalun tahattoman käynnistymisen.
- **Säilytä käyttämättömiä sähkötyökaluja lasten ulottumattomissa. Älä anna laitetta sellaisten ihmisten käyttöön, jotka eivät ole perehtyneet kyseiseen laitteeseen tai jotka eivät ole lukee neitä ohjeita.** Kokemattomien henkilöiden käytössä sähkötyökalut ovat vaarallisia.
- **Hoida sähkötyökaluja huolellisesti.** Tarkasta, että liikkuvat osat toimivat moitteettomasti ja jumittumatta ja etteivät osat ole murtuneet tai vaurioituneet niin, että sähkötyökalun toiminta vaarantuu. Korjauta vialliset osat ennen laitteen käyttöä. Monien onnettomuuksien taustalla on sähkötyökalujen huono huolto.
- **Pidä leikkuutyökalut terävinä ja puhtaina.** Huolellisesti hoidetut leikkuutyökalut, joissa on terävät leikkureunat, juuttuvat vähemmän ja ovat kevyemmän ohjailtavissa.
- **Käytä sähkötyökalua, lisävarusteita, käyttötyökaluja jne. näiden ohjeiden mukaisella tavalla. Huomioi tällöin työolosuhteet ja suoritettava tehtävä.** Sähkötyökalujen käyttö muuhun kuin niille määritettyihin käyttötarkoituksiin voi johtaa vaarallisiin tilanteisiin.

Huolto

- **Korjauta sähkötyökalu vain pätevällä ammattihenkilöllä ja käyttäen vain alkuperäisiä varaosia.** Näin varmistetaan sähkötyökalun pysymisen turvallisena.

Vasaroiden koskevat turvallisuusohjeet

- **Käytä kuulosuojaimia.** Melu voi aiheuttaa kuulovamman.
- **Käytä laitteen mukana toimitettuja lisäkahvoja.** Hallinnan menettäminen voi johtaa loukkaantumisiin.

- **Pidä laitteesta kiinni eristetyistä tartuntapinnoista, kun suoritat töitä, joissa käyttötyökalu voi osua piileviin virtajohtoihin tai omaan virtajohtoonsa.** Kosketus jännitettä johtaviin johtoihin voi tehdä myös metalliset laitteet osat jännitteelliseksi ja aiheuttaa sähköiskun.

△ VAROITUS! Tämä sähkötyökalu muodostaa käytön aikana sähkömagneettisen kentän. Tämä kenttä voi joissain olosuhteissa haitata aktiivisten tai passiivisten ihonalaisen lääkinnällisten laitteiden toimintaa. Vakavien tai hengenvaarallisten vammojen vaaran vähentämiseksi suosittelemme, että ihonalaisia lääkinnällisiä laitteita käyttävät henkilöt neuvottelevat lääkäriänsä kanssa ennen kuin alkavat käyttää sähkötyökalua.

Säilytä turvallisuusohjeita hyvin.

Jäännösriskit

Vaikka tätä sähkötyökalua käytetään määräysten mukaisesti, jäljelle jää aina jäännösriskejä. Seuraavia vaaroja voi esiintyä tämän sähkötyökalun mallin ja version yhteydessä:

- **Keuhkovammat,** jos ei käytetä sopivaa pölysuojanaamaria.
- **Kuulovammat,** jos ei käytetä sopivaa kuulosuojainta.
- **Käsiin ja käsivarsiin kohdistuvasta tärinästä aiheutuva terveyshaitat,** jos laitetta käytetään pitkään tai jos sitä ohjataan ja huolletaan epäasianmukaisella tavalla.

6. Tekniset tiedot

verkkojännite	230 - 240 V~ 50 Hz
Tehontarve	1300 W
Iskuvoima	20 joulea
Iskuluku	4100 bpm
Verktygshållare	SDS-MAX
Suojausluokka	II
Paino	5,5 kg

Vaara!

Melu ja tärinä

Melu- ja tärinäarvot on määritetty standardin EN 60745 mukaisesti.

Äänen painetaso L_{pA}	76,2 dB
Epävarmuus K_{pA}	2,81 dB
Äänen tehotaso L_{WA}	96,2 dB
Epävarmuus K_{WA}	2,81 dB

Käytä kuulosuojaimia.

Melu voi aiheuttaa kuulovamman.

Värähtelyn kokonaisarvot (kolmen suunnan vektorisumma) on määritetty EN 60745 mukaisesti.

Taltaus

Pääkahva:

Värähtelypäästöarvo $a_{n, Cheq} = 5,920 \text{ m/s}^2$

Epävarmuus $K = 1,5 \text{ m/s}^2$

Ilmoitettu värinäpäästöarvo on mitattu standardoidulla testausmenettelyllä, ja se voi sähkötyökalun tyyppistä ja käyttötavasta riippuen vaihdella ja poikkeustapauksissa ylittää ilmoitetun arvon.

Ilmoitettua värinäpäästöarvoa voidaan käyttää myös vertailtaessa sähkötyökalua toiseen.

Ilmoitettua värinäpäästöarvoa voidaan käyttää myös alustavaan arviointiin.

Rajoita melun ja värinän muodostuminen minimiin!

- Käytä vain moitteettomassa kunnossa olevia laitteita.
- Huolla ja puhdista laite säännöllisesti.
- Mukauta työtapasi laitteelle sopivaksi.
- Älä ylikuormita laitetta.
- Tarkastuta laite tarvittaessa.
- Kytke laite pois päältä, jos sitä ei käytetä.
- Käytä suojakäsineitä.

7. Purkaminen pakkauksesta

- Avaa pakkaus ja ota laite varovasti ulos.
- Poista pakkauksmateriaali sekä pakkaus- ja kuljetusvarmistukset (jos sellaiset on).
- Tarkasta, onko toimituksen sisältö täydellinen.
- Tarkasta, onko laitteessa tai lisäosissa kuljetusvarioita. Valitukset on annettava heti kuljettajan tiedoksi. Myöhemmin tehtyjä reklamaatioita ei hyväksytä.
- Säilytä pakkausta mahdollisuuksien mukaan takuuaajan päättymiseen asti.
- Pehdy laitteeseen käyttöohjeen avulla ennen sen käyttöä.

- Käytä lisävarusteina ja kulutus- ja varaosina vain alkuperäisiä osia. Voit ostaa varaosia alueellasi toimivalta alan jälleenmyyjältä.
- Ilmoita tilauksissa laitteesi tuotenumero ja valmistusvuosi.

⚠ VAROITUS!

Laite ja pakkausmateriaali eivät ole lasten leikkikaluja! Lapset eivät saa leikkiä muovipussien, kalvojen tai pienosien kanssa! Vaarana osien joutuminen nieluun ja tukehtuminen!

8. Ennen käyttöönottoa

Varmista ennen liitäntää, että tyyppikilven tiedot vastaavat verkkovirran tietoja.

Varoitus!

Vedä virtapistoke aina irti pistorasiasta, ennen kuin alat säätää laitetta.

Tarkasta johtojen etsintälaitteella, onko käyttöpaikassa piilossa olevia sähköjohtoja tai kaasu- ja vesiputkia.

Lisäkahva (kuva 1)

Käytä poravasaraa turvallisuussyistä aina lisäkahvan kanssa.

- Lisäkahvan (8) ansiosta poravasaraa on käytön aikana helpompi kannatella.
- Turvallisuussyistä laitetta ei saa käyttää ilman lisäkahvaa (8). Lisäkahva (8) kiinnitetään poravasaraan kiinnittimellä.
- Kiinnitin aukeaa, kun kahvaa kierretään vastapäivään (kahvasta päin katsottuna).
- Kahvan kiertäminen myötäpäivään kiristää kiinnittimen.
- Avaa ensin lisäkahvan kiinnitin. Sen jälkeen voit kääntää lisäkahvan (8) sinusta hyvältä tuntuvaan asentoon.
- Kierrä nyt lisäkahvaa jälleen vastakkaiseen pyörimissuuntaan, kunnes lisäkahva on tiukasti kiinnitetty.

Työkalun asettaminen (kuva 2)

- Puhdista työkalu ennen kiinnitystä ja sivele sen varteen hieman porarasvaa.
- Vedä lukitusholkki (1) taakse ja pidä siitä kiinni.
- Työnnä pölytön työkalu kiertäen vasteeseen asti istukkaan. Työkalu lukittuu itsestään.
- Tarkasta lukitus työkalusta vetämällä.

Työkalan irrotus (kuva 3)

- Vedä lukitusholkki (1) taakse, pidä siitä kiinni ja irrota työkalu.

Pidä talttatyökalu aina hyvin teroitettuna.

Huomio:

- Käytä talttauksessa vain alhaista painetta.
- Liian suuri paine kuormittaa tarpeettomasti moottoria.
- Teroita taltta ja vaihda se tarvittaessa.

Pölyn/lastujen imu

Lyijypitoisten maalien, joidenkin puulajien, mineraalien ja metallin kaltaisten materiaalien pölyt voivat olla terveydelle haitallisia. Pölyjen koskettaminen tai hengittäminen voi aiheuttaa allergisia reaktioita ja/tai hengitystiesairauksia käyttäjälle tai lähellä oleville henkilöille.

Tiettyjen pölyjen, kuten tammi- tai pyökkipöly, katsotaan aiheuttavan syöpää, erityisesti yhdessä puunkäsittelyyn tarkoitettujen lisäaineiden kanssa (kromaatti, puunsuoja-aineet). Ainoastaan ammattihenkilöt saavat työstää asbestia sisältäviä materiaaleja.

- Huolehdi työalueen hyvästä tuuletuksesta.
- Suosittelemme käyttämään suodatinluokan P2 hengityssuojanaamaria.

Noudata aina maassasi voimassa olevia, työstettäviä materiaaleja koskevia määräyksiä.

9. Käyttö

Vaara!

Vaarojen välttämiseksi konetta saa pitää käsissään vain molemmista kahvoista (6/8) kiinni pitäen!

Kytkeminen päälle: Vapauta lukituskytkin (5) ja paina päälle-/pois-kytkintä (4) kytkeäksesi moottorin päälle.

Kytkeminen pois päältä: Vapauta päälle/pois-kytkin (4).

10. Sähköliitäntä

Asennettu sähkömoottori on liitetty käyttövalmiiksi. Liitäntä vastaa asiaankuuluvia Saksan sähkötekniikan liiton (VDE) ja standardoimisliiton (DIN) määräyksiä.

Asiakkaan sähköliitännän sekä käytetyn jatkojohdon on vastattava näitä määräyksiä.

Viallinen sähköliitosjohto

Sähkön liitosjohtoon syntyy usein eristevaurioita.

Syynä tähän voi olla:

- Painaumakohdat, jos liitosjohdot viedään ikkunoiden tai ovenraon läpi
- Taitekohdat liitosjohdon ollessa kiinnitetty tai johdettu väärin
- Viiltokohdat ajettaessa liitosjohdon ylitse
- Eristevauriot repäistäessä irti seinäpistorasiasta.
- Eristeen vanhenemisesta aiheutuvat halkeamat.

Tällaisia vahingollisia sähköliitosjohtoja ei saa käyttää, sillä ne ovat eristevaurioiden vuoksi hengenvaarallisia. Tarkasta säännöllisesti, onko liitosjohdoissa vaurioita. Varmista, ettei liitosjohto tarkastettaessa ole kiinni virtaverkossa.

Liitäntäjohtojen on vastattava asiaankuuluvia Saksan sähkötekniikan liiton (VDE) ja standardoimisliiton (DIN) määräyksiä. Käytä vain sellaisia liitosjohtoja, joissa on merkintä H07RN-F

Tyypimerkinnän painatus liitosjohdossa on pakollista.

Vaihtovirtamoottori

- Verkköjännitteen on oltava 230-240 V~.
- Enintään 25 m pitkien jatkojohtojen poikkiinnan on oltava 1,5 neliömillimetriä.

Sähkövarusteiden liitännät ja korjaukset saa tehdä vain sähköalan ammattilainen.

Ilmoita tiedusteluissa seuraavat tiedot:

- Koneen tyypikkilven tiedot

11. Huolto

△ Varoitus! Vedä verkkovirran pistoke irti aina ennen kuin alat suorittaa säätö-, kunnossapito- tai korjaustöitä!

Yleiset huoltotoimenpiteet

- Pidä suojalaitteet, ilmaraat ja moottorin kotelo niin pölyttömänä ja puhtaana kuin vain mahdollista. Hankaa laite puhtaalla liinalla tai puhalla se paineilmalla alhaisella paineella puhtaaksi.
- Suosittelemme, että laite puhdistetaan heti jokaisen käyttökerran jälkeen.
- Puhdista laite säännöllisesti kostealla liinalla ja vähäisellä määrällä suopaa. Älä käytä puhdistus- tai liuotinaineita; ne voivat vahingoittaa laitteen muoviosia. Pidä huoli siitä, ettei laitteen sisäosiin pääse vettä.

- Kaikki liikkuvat osat on voideltava säännöllisesti!

Smörjning (bild 4 + 5)

Detta verktyg behöver inte smörjas varje timme eller varje dag eftersom det har ett fettsmört smörjmedels-system. Smörjmedlet ska dock bytas efter 40-50 timmar då detta förlänger verktygets livslängd.

1. Starta verktyget under några minuter för att värma upp det.
2. Stäng av verktyget och dra ut kontakten.
3. Öppna luckan (3) med det medföljande underhållsverktyget (C).
4. Torka bort det gamla fett på insidan och ersätt det med nytt fett (20-30 g) (ingår inte i leveransomfånget). (Bild 5)
5. Stäng därefter luckan (3).

Hiiliharjat

- Jos kipinöitä alkaa muodostua tavallista enemmän, anna sähköalan ammattilaisen tarkastaa hiiliharjat. Huomio! Hiiliharjat saa vaihtaa vain sähköalan ammattilainen.

Huoltotietoja

Huomaa, että tämän tuotteen seuraavat osat altistuvat käytön mukaiselle ja luonnolliselle kulumiselle tai että seuraavia osia tarvitaan kuluvin materiaaleina.

Kuluvat osat*: Hiiliharjat, taltta

* eivät välttämättä sisälly toimitukseen!

Varaosia ja tarvikkeita saa asiakaspalvelupisteistämme. Skannaa sitä varten etusivulla oleva QR-koodi.

varaosien tilaus

Varaosia tilattaessa (huoltopalvelusta) on ilmoitettava seuraavat tiedot:

- Laitteen tyyppi
- Laitteen tuotenumero (löytyy pakkauksesta tai ohjekirjasta)

12. Puhdistus

12.1 Puhdistus

Pidä suojalaitteet, ilmaraat ja moottorin kotelo niin polttömänä ja puhtaana kuin vain mahdollista. Suosittelemme, että laite puhdistetaan heti jokaisen käyttökerran jälkeen.

12.1.1 Puhdistus ulkopuolelta

- Puhdista laite säännöllisesti kostealla liinalla ja vähäisellä määrällä suopaa.
- Älä käytä mitään puhdistus- tai liuotainaineita. Ne voivat vahingoittaa laitteen muoviosia.
- Pidä huoli siitä, ettei laitteen sisäosiin pääse vettä.

13. Varastointi

Varastoi laitetta ja sen lisävarusteita pimeässä, kuivassa ja jäätymiseltä suojatussa paikassa niin, että se on lasten ulottumattomissa. Optimaalinen varastointilämpötila on 5 - 30 °C. Säilytä sähkötyökalua alkuperäisessä pakkauksessaan. Peitä sähkötyökalu suojataksesi sitä pölyltä tai kosteudelta. Säilytä käyttöohje sähkötyökalun läheisyydessä.

14. Hävittäminen ja kierrätys

Pakkausta koskevat ohjeet



Pakkausmateriaalit voidaan kierrättää. Hävitä pakkaukset ympäristönsuojelumääräysten mukaan.

Sähkö- ja elektroniikkalaitteiden käsittelyä koskevan lain tiedot



Sähkö- ja elektroniikkalaitteet eivät kuulu sekajätteisiin, vaan ne on hävitettävä lajitteluina!

- Käytetyt paristot ja akut, jotka eivät ole laitteeseen kiinteästi asennettuina, on irrotettava vahingoittumattomina ennen laitteen hävittämistä! Niiden hävittämistä säädellään vastaavassa paristojen ja akkujen käsittelyä koskevassa laissa.
- Sähkö- ja elektroniikkalaitteiden omistajan tai käyttäjän velvollisuutena on toimittaa laite lain mukaisella tavalla kierrätykseen.
- Loppukäyttäjä on yksin vastuussa henkilökohtaisten tietojensa poistamisesta laitteesta!
- Yliiviivattua roskalaatikkaa kuvaava symboli tarkoittaa, että sähkö- ja elektroniikkalaitteita ei saa hävittää sekajätteen mukana.
- Sähkö- ja elektroniikkalaitteet voidaan toimittaa veloituksetta seuraaviin paikkoihin:
 - Julkiset hävitys- tai keräyspaikat (esim. kunnallinen kierrätyskeskus)
 - Sähkölaitteita myyvät liikkeet (paikalliset tai verkossa toimivat), jos jälleenmyyjä on velvoitettu vastaanottamaan käytettyjä laitteita tai tarjoaa tämän palvelun vapaaehtoisesti.

- Valmistajalle tai lähialueella sijaitsevaan valtuutettuun keräyspaikkaan voidaan uutta laitetta ostamatta palauttaa maksutta enintään kolme samaa laitetyyppiä edustavaa käytettyä sähkölaitetta, joiden reunan pituus on enintään 25 cm.
- Muut valmistajan ja jälleenmyyjän täydentävät palautusehdot saa kyseisestä asiakaspalvelusta.
- Jos valmistaja toimittaa uuden sähkölaitteen yksityistalouteen, vanha laite voidaan samalla loppukäyttäjän pyynnöstä noutaa ilman veloitusta. Ota tätä varten yhteyttä valmistajan asiakaspalveluun.
- Tämä koskee vain laitteita, jotka asennetaan ja myydään Euroopan Unionin jäsenmaissa ja joihin sovelletaan EU:n direktiiviä 2012/19/EU. Euroopan Unionin ulkopuolisissa maissa käytettyjen sähkö- ja elektroniikkalaitteiden hävittämiseen voidaan soveltaa näistä poikkeavia ehtoja.







15. Ohjeet häiriöiden poistoon

Seuraavassa taulukossa on esitetty mahdolliset häiriöt ja kuvattu, mistä saat apua, jos koneesi ei joskus toimi oikein. Jos et pysty paikallistamaan ja poistamaan ongelmaa, ota yhteyttä huoltoliikkeeseen.

Häiriö	Mahdolliset syyt	Korjauskeinot
Moottori ei käynnisty	Verkkosulakkeen häiriö	Tarkasta verkon sulake
	Jatkojohto viallinen	Vaihda jatkojohto
	Moottorin tai kytkimen liitännät eivät ole oikein	Tarkastuta sähköalan ammattilaisella
	Moottori tai kytkin viallinen	Tarkastuta sähköalan ammattilaisella
	Hiihiharjat viallisia	Tarkastuta sähköalan ammattilaisella
Moottori ei tuota tehoa, sulake laukeaa	Jatkojohdon poikkileikkaus ei ole riittävä	katso Sähköliitäntä
	Ylikuormitus	Tarkasta työkalu
	Sähkövika	Tarkastuta sähköalan ammattilaisella

Forklaring til symbolerne på maskinen

Symbolerne i denne manual skal henlede din opmærksomhed på eventuelle risici. Det er vigtigt, at du forstår sikkerhedssymbolerne og forklaringerne i forbindelse med symbolerne. Selve advarslerne afhjælper ikke risici og kan ikke erstatte korrekte foranstaltninger til forebyggelse af ulykker.

	<p>Advarsel - Læs brugsanvisningen for at reducere risikoen for personskader.</p>
	<p>Brug høreværn. Støjpåvirkning kan føre til høretab.</p>
	<p>Brug støvmaske. Når der arbejdes med træ og andre materialer, kan der opstå sundhedsfarligt støv. Asbestholdigt materiale må ikke bearbejdes!</p>
	<p>Brug beskyttelsesbriller. Gnister, der opstår under arbejdet, eller splinter, spåner og støv, der springer ud af apparatet, kan forringe synet.</p>
	<p>Beskyttelsesklasse II</p>
	<p>Garanteret lydeffektniveau</p>
<p>⚠ Pas på!</p>	<p>I denne betjeningsvejledning er de steder, der vedrører din sikkerhed, forsynet med dette symbol.</p>

Indholdsfortegnelse:	Side:
1. Indledning	178
2. Apparatbeskrivelse (fig. 1).....	178
3. Leveringsomfang (fig. 1a)	178
4. Tilsigtet brug	178
5. Vigtige anvisninger	179
6. Tekniske data	180
7. Udpakning.....	181
8. Før ibrugtagning	181
9. Betjening	182
10. El-tilslutning	182
11. Vedligeholdelse	182
12. Rengøring	183
13. Opbevaring	183
14. Bortskaffelse og genbrug	183
15. Afhjælpning af fejl	184
16. Overensstemmelseserklæring	188

1. Indledning

Producent:

Schepach GmbH
Günzburger Straße 69
D-89335 Ichenhausen

Kære kunde,

Vi ønsker dig rigtig god fornøjelse og held og lykke med arbejdet med dit nye apparat.

Bemærk:

Iht. den gældende lov om produktansvar hæfter producenten af denne maskine ikke for skader, der opstår på eller i forbindelse med denne maskine i forbindelse med:

- forkert behandling
- Tilsideættelse af brugsanvisningen,
- Reparation foretaget af tredjepart og/eller af ikke-autoriserede fagfolk
- Montering og udskiftning af uoriginale reservedele
- ikke-tilsigtet brug
- Svigt af det elektriske anlæg som følge af tilsideættelse af de elektriske forskrifter og VDE-bestemmelserne 0100, DIN 57113 / VDE 0113

Vær opmærksom på følgende:

Læs hele brugsanvisningens tekst igennem før monteringen og før ibrugtagning.

Formålet med denne brugsanvisning er at gøre det lettere for dig at lære apparatet at kende og benytte det som tilsigtet.

Brugsanvisningen indeholder vigtige oplysninger om, hvordan man bruger apparatet sikkert, professionelt og økonomisk, og hvordan man undgår farer, sparer reparationsomkostninger, reducerer driftsstop og øger apparatets driftssikkerhed og levetid.

Udover sikkerhedsbestemmelserne i denne brugsanvisning skal de forskrifter vedr. brug af apparatet, der måtte gælde i det enkelte land (brugslandet), overholdes til punkt og prikke.

Opbevar brugsanvisningen i nærheden apparatet; pak den ind i en plastikpose, så den er beskyttet mod snavs og fugt. Den skal læses og overholdes nøje af alle betjeningspersoner, før arbejdet startes.

Arbejde på apparatet på kun udføres af personer, der er instrueret i brug af apparatet, og som er informeret om de dermed forbundne farer.

Den lovmæssige mindstealder skal overholdes.

Ud over sikkerhedsanvisningerne i denne brugsanvisning og de særlige forskrifter, der gælder i brugslandet, skal de almindeligt anerkendte, tekniske regler, der gælder i forbindelse med brug af træbearbejdningsmaskiner, overholdes.

Vi fraskriver os ethvert ansvar for uheld eller skader, der måtte opstå som følge af manglende overholdelse af denne vejledning og sikkerhedsinstrukserne.

2. Apparatbeskrivelse (fig. 1)

1. Fastlåstningskrog
2. Støvværn
3. Låg
4. Tænd / Sluk-knap
5. Spærrekontakt
6. Håndtag
7. Netledning
8. Ekstra håndgreb

3. Leveringsomfang (fig. 1a)

- A. Kuffert
- B. Nedbrydningshammer
- C. Vedligeholdelsesværktøj
- D. Kontaktkul
- E. Fladmejsel
- F. Spidsmejsel

4. Tilsigtet brug

Elværktøjet er beregnet til kraftigt mejslings- og nedrivningsarbejde.

Maskinen må kun bruges til det tilsigtede formål. Enhver anden form for brug falder uden for den korrekte anvendelse. Brugeren, ikke producenten, bærer ansvaret for materielle skader eller personskader af enhver art, der måtte opstå som følge heraf.

Vær opmærksom på, at vores apparater ikke er konstrueret til erhvervsmæssig, håndværksmæssig eller industriel brug.

Vi fraskriver os ansvaret, hvis apparatet bruges i erhvervs-, håndværks- eller industrivirksomheder samt til lignende arbejde.

5. Vigtige anvisninger

Generelle sikkerhedsforskrifter for elværktøj

⚠ **ADVARSEL Læs alle sikkerhedsforskrifter og anvisninger.** Følges instruktionerne, navnlig sikkerhedsforskrifterne, ikke nøje som beskrevet, kan dette føre til elektrisk stød, brand og/eller alvorlige personskader.

Opbevar alle sikkerhedsforskrifter og anvisninger til fremtidig brug.

Udtrykket "elværktøj", der er anvendt i sikkerhedsforskrifterne, henviser til lysnet-drevne elværktøjer (med netledning) og til batteridrevne elværktøjer (uden netledning).

Arbejdspladssikkerhed

- **Hold arbejdsområdet rent og godt oplyst.** Uorden eller uoplyste arbejdsområder kan føre til ulykker.
- **Arbejd ikke med elværktøjet i eksplosionsfarlige omgivelser, hvor der findes brændbare væsker, gasser eller støv.** Elværktøj genererer gnister, der kan antænde støv eller dampe.
- **Hold børn og andre personer på afstand, når der arbejdes med elværktøjet.** Hvis du bliver forstyrret, kan du komme til at tabe kontrollen over maskinen.

Elektrisk sikkerhed

- **Elværktøjets tilslutningsstik skal passe til stikkontakten.** Stikket må ikke ændres på nogen måde. **Undlad brug af adapterstik sammen med elektrisk jordet elværktøj.** Uændrede stik og passende stikkontakter mindsker risikoen for at få stød.
- **Undgå kropskontakt med jordede overflader som rør, varmeapparater, komfurer og køleskabe.** Der er øget risiko for elektrisk stød, hvis din krop er jordforbundet.
- **Hold elværktøj på afstand af regn og fugt.** Indtrængning af vand i et elektrisk apparat øger risikoen for at få elektrisk stød.
- **Brug ikke kablet utilsigtet til at bære eller ophænge elværktøjet eller til at trække stikket ud af stikkontakten med.** Hold kablet på afstand af varme, olie, skarpe kanter eller bevægelige dele af apparatet. Beskadigede eller sammenflettede kabler øger risikoen for at få stød.
- **Når du arbejder udendørs med et elværktøj, må du kun bruge forlængerkabler, som også er egnet til udendørs brug.** Brug af forlængerkabel, der er egnet til udendørs brug, reducerer risikoen for at få elektrisk stød.

- **Hvis brug af elværktøjet i fugtigt miljø er uundgåelig, skal der anvendes fejlstrømsrelæ.** Brug af et fejlstrømsrelæ mindsker risikoen for at få elektrisk stød.

Personers sikkerhed

- **Vær opmærksom, vær agtpågivende på, hvad du gør, og arbejd altid fornuftigt med et elværktøj.** **Brug ikke et elværktøj, hvis du er træt eller påvirket af narkotika, alkohol eller medikamenter.** Et øjeblik uagtsomhed, mens elværktøjet bruges, kan føre til alvorlige personskader.
- **Brug personlige værnemidler og altid beskyttelsesbriller.** Brug af personlige værnemidler såsom støvmaske, skridsikre sikkerhedssko, beskyttelseshjelm eller høreværn, afhængigt af hvad elværktøjet bruges til, mindsker risikoen for personskader.
- **Undgå utilsigtet ibrugtagning. Sørg for, at elværktøjet er slukket, før du tilslutter, opsamler eller bærer det hen til strømforsyningen og/eller batteriet.** Hvis du holder fingeren på kontakten, mens du bærer elværktøjet eller tilslutter det til strømforsyningen, kan dette forårsage ulykker.
- **Fjern indstillingsværktøj eller skrueøgler, inden du tilslutter elværktøjet.** Værktøj eller nøgler, som måtte befinde sig i en roterende del af apparatet, kan medføre personskader.
- **Undgå unormale kropsholdninger. Sørg for at stå sikkert, og hold altid ligevægten.** På denne måde kan du bedre kontrollere elværktøjet, hvis der opstår uventede situationer.
- **Brug egnet tøj. Brug ikke løstsiddende tøj eller smykker. Hold hår, tøj og handsker på afstand af bevægelige dele.** Løstsiddende tøj, smykker eller langt hår kan blive viklet ind i bevægelige dele.
- **Hvis der kan monteres indretninger til udsgugning eller opsamling af støv, skal man sikre sig, at disse er tilsluttet og bruges rigtigt.** Brug af støvudsugning kan mindske faren pga. støv.

Anvendelse og behandling af elværktøjet

- **Overbelast ikke produktet. Til arbejdet skal man benytte det hertil beregnede elværktøj.** Du arbejder bedre og mere sikkert med det passende elværktøj i det angivne effektområde.
- **Brug aldrig et elværktøj med defekt kontakt.** Et elværktøj, der ikke kan tændes eller slukkes, er farligt og skal repareres.

- **Træk stikket ud af stikkontakten, og/eller fjern et udtageligt batteri, før du foretager justeringer på apparatet, skifter tilbehørsdele eller lægger apparatet fra dig.** Denne forholdsregel forhindrer utilsigtet start af elværktøjet.
- **Opbevar ubenyttet elværktøj utilgængeligt for børn. Undgå, at apparatet bruges af personer, som ikke er fortrolige med det, eller som ikke har læst denne anvisning.** Elværktøjer er farlige i hænderne på uerfarne personer.
- **Elværktøjer skal plejes med omhu. Kontrollér med jævne mellemrum, om bevægelige dele fungerer, som de skal, og at de ikke sidder fast, om dele er brækket eller beskadiget på en sådan måde, at elværktøjets funktion er forringet. Få beskadigede dele repareret eller udskiftet, før apparatet tages i brug.** Mange ulykker skyldes dårligt vedligeholdt elværktøj.
- **Hold skæreværktøjer skarpe og rene.** Omhyggeligt plejet skæreværktøj med skarpe skærekanter sætter sig mindre hyppigt fast og er lettere at føre.
- **Brug elværktøj, tilbehør, indsatsværktøjer osv. i henhold til disse instruktioner. Tag hensyn til arbejdsvilkårene og den aktivitet, der skal udføres.** Brug af elværktøj til andre formål end de tilsigtede kan medføre farlige situationer.

Service

- **Elværktøjet må kun repareres af uddannet fagpersonale, og der må kun bruges originale reservedele.** Dette sikrer, at elværktøjet også fremover er sikker at bruge.

Sikkerhedsforskrifter for hamre

- **Brug høreværn.** Støjpåvirkning kan føre til høretab.
- **Brug de ekstra håndgreb, der fulgte med apparatet.** Tab af kontrollen kan føre til kvæstelser.
- **Hold enheden ved hjælp af de isolerede greb, når du udfører arbejde, hvor værktøjet kan støde på skjulte elledninger eller værktøjets eget strømfor-syningskabel.** Kontakt med spændingsførende ledninger kan også gøre elværktøjets metaldele strøm-førende og forårsage elektrisk stød.

⚠ ADVARSEL! Dette elværktøj fremstiller et elektro-magnetisk felt under driften. Dette felt kan under bestemte omstændigheder forringe aktive eller passive medicinske implantater. For at forringe faren for alvorlige kvæstelser eller kvæstelser med døden til følge anbefales det personer med medicinske implantater at gå til læge og kontakte producenten af det medicinske implantat, før elværktøjet betjenes.

Opbevar sikkerhedsforskrifterne et sikkert sted.

Restrisici

Selv om man betjener elværktøjet forskriftsmæssigt, vil der stadigvæk være restrisici at tage højde for. Følgende farer kan opstå i sammenhæng med elværktøjets design og udførelse:

- Lungeskader, hvis der ikke bruges egnet støvmaske.
- Høreskader, hvis der ikke bruges egnet høreværn.
- Helbredsskader som følge af hånd-arm-vibrationer, hvis maskinen bruges i længere tid eller ikke styres og vedligeholdes korrekt.

6. Tekniske data

Netspænding	230 - 240 V~ 50 Hz
Strømforbrug	1300 W
Slagkraft	20 joule
Slagtal	4100 bpm
Værktøjsholder	SDS-MAX
Beskyttelsesklasse	II
Vægt	5,5 kg

Fare!

Støj og vibration

Støj- og vibrationsværdierne er bestemt i henhold til EN 60745.

Lydtryksniveau L_{pA}	76,2 dB
Usikkerhed K_{pA}	2,81 dB
Lydeffektniveau L_{WA}	96,2 dB
Usikkerhed K_{WA}	2,81 dB

Brug høreværn.

Støjpåvirkning kan føre til høretab.

Samlede svingningsværdier (vektorsum for tre retninger) beregnet iht. EN 60745.

Mejsling

Hovedgreb:

Svingningsemissionstal $a_{h, \text{Cheq}} = 5,920 \text{ m/s}^2$
 Usikkerhed $K = 1,5 \text{ m/s}^2$

Det angivne svingningsemissionstal er blevet målt iht. en standardiseret prøvningsmetode og kan ændre sig afhængigt af den måde, elværktøjet anvendes på, og undtagelsesvist komme til at ligge over den angivne værdi.

Det angivne svingningsemissionstal kan bruges til at sammenligne et elværktøj med et andet.

Det angivne svingningsemissionstal kan også bruges til at gennemføre en indledende vurdering af forringelsen.

Begræns støjudvikling og vibrationer til et minimum!

- Brug kun intakte og ubeskadigede produkter.
- Vedligehold og rengør produktet med jævne mellemrum.
- Tilpas arbejdsmåden efter produktet.
- Overbelast ikke produktet.
- Lad i givet fald produktet blive underkastet et eftersyn.
- Sluk produktet, når det ikke benyttes.
- Brug handsker.

7. Udpakning

- Åbn emballagen, og tag forsigtigt maskinen ud.
- Fjern emballeringsmaterialet samt emballage-/transportsikringer (hvis sådanne findes).
- Kontrollér, om leveringsomfanget er fuldstændigt.
- Kontrollér maskinen og tilbehørsdelene for transport-skader. Informér straks transportfirmaet i tilfælde af reklamation. Senere reklamationer anerkendes ikke.
- Opbevar så vidt muligt emballagen frem til udløbet af garantiperioden.
- Gør dig fortrolig med maskinen ved at læse brugsanvisningen, før arbejdet påbegyndes.
- Tilbehør samt slid- og reservedele må kun være originale dele. Reservedele fås hos din forhandler.
- Husk at bestillinger skal være forsynet med artikelnumre samt apparattype og fremstillingsår.

⚠ ADVARSEL!

Maskinen og emballeringsmaterialet er ikke legetøj!
Børn må ikke lege med plastposer, folie og smådele!
Fare for glufning og kvælning!

8. Før ibrugtagning

Kontrollér inden tilslutningen, at dataene på typeskiltet stemmer overens med netdataene.

Advarsel!

Træk altid netstikket ud af stikkontakten, inden der foretages indstillinger på maskinen.

Arbejdsstedet skal undersøges for skjulte elledninger, gas- eller vandrør ved hjælp af en ledningssøger.

Ekstragreb (fig. 1)

Af sikkerhedsårsager må borehammeren kun bruges med det ekstra greb.

- Det ekstra håndgreb (8) giver et sikkert greb under brugen af borehammeren.
- Af sikkerhedsårsager må apparatet ikke bruges uden det ekstra håndgreb (8). Det ekstra håndgreb (8) fastgøres til borehammeren via klemning.
- Når grebet drejes imod urets retning (set fra grebet), løsnes klemningen.
- Når grebet drejes i urets retning, fastspændes klemningen.
- Løsn først klemningen af det ekstra håndgreb. Du kan derefter dreje det ekstra håndgreb (8) i den arbejdsstilling, du finder mest komfortabel.
- Drej derefter det ekstra håndgreb tilbage i den modsatte drejeretning, indtil det sidder godt fast.

Isætning af værktøj (fig. 2)

- Inden værktøjet isættes, skal det rengøres, og værktøjsskafet skal påføres en smule borfedt.
- Træk fastlåsningskrogen (1) tilbage, og hold den fast.
- Skub det støvfrie værktøj ind til anslag i værktøjsholderen, samtidigt med at det drejes. Værktøjet låser sig selv.
- Kontrollér, at værktøjet er låst ved at trække i det.

Udtagning af værktøj (fig. 3)

- Træk fastlåsningskrogen (1) tilbage, hold den fast, og tag værktøjet ud.

Mejselværktøjer skal altid holdes godt skarpe.

Pas på:

- Under mejslingen må man kun arbejde med lavt tryk.
- Et for kraftigt tryk belaster motoren unødigt.
- Husk at opslibe mejslen i tide, og udskift den ved behov.

Støv-/spånudsugning

Støv fra materialer såsom blyholdig maling, visse træsorter, mineraler og metal kan være sundhedsskadeligt. Berøring eller indånding af støv kan forårsage allergiske reaktioner og/eller åndedrætsbesvær hos brugeren eller personer i nærheden.

Visse typer støv såsom ege- eller bøgetræsstøv betragtes som kræftfremkaldende, især i kombination med tilsætningsstoffer til træbehandling (krom, træbeskyttelsesmidler). Asbestholdigt materiale må kun behandles af fagfolk.

- Sørg for god ventilering af arbejdspladsen.
- Det anbefales at benytte åndedrætsværn med filterklasse P2.

Overhold de i dit land gældende forskrifter for behandling af de pågældende materialer.

9. Betjening

Fare!

For at undgå farlige situationer skal maskinen altid holdes i begge håndgreb (6/8)!

Tænding: Løsn spærrekontakten (5), og tryk på Tænd/Sluk-knappen (4) for at starte motoren.

Slukning: Slip Tænd/Sluk-kontakten (4).

10. El-tilslutning

Den installerede elmotor er tilsluttet, så den er driftsklar. Tilslutningen opfylder de relevante VDE- og DIN-bestemmelser.

Nettilslutningen hos kunden samt den anvendte forlængerledning skal opfylde disse forskrifter.

Defekt elektrisk tilslutningsledning

Der opstår ofte isoleringsskader på elektriske tilslutningsledninger.

Årsagerne hertil kan være:

- Tryksteder, når tilslutningsledninger trækkes gennem vinduer eller døråbninger
- Knæksteder, når tilslutningsledning fastgøres eller trækkes forkert
- Skæresteder, når tilslutningsledningen køres over
- Isolationsskader, når stikket trækkes ud af stikkontakten på væggen.
- Revner pga. ældning af isoleringen.

Sådanne defekte elektriske tilslutningsledninger må ikke anvendes og er livsfarlige pga. isoleringsskaderne.

Elektriske tilslutningsledninger skal kontrolleres for skader med jævne mellemrum. Sørg for, at tilslutningsledningen ikke hænger i lysnettet, når den kontrolleres.

Elektriske tilslutningsledninger skal opfylde de relevante VDE- og DIN-bestemmelser. Der må kun anvendes tilslutningsledninger med mærkningen H07RN-F. Påtryk af typebetegnelsen på tilslutningskablet er et krav.

Vekselstrømsmotor

- Netspændingen skal være 230-240 V~.
- Forlængerledninger op til en længde på 25 m skal have et tværsnit på 1,5 kvadratmillimeter.

Tilslutning og reparation af elektrisk udstyr må kun forestås af autoriserede elektrikere.

Ved forespørgsler bedes følgende data opgives:

- Data på maskinens typeskilt

11. Vedligeholdelse

⚠Advarsel! Træk lysnetstikket ud, før der foretages indstillings-, vedligeholdelses- eller reparationsarbejde!

Generelle vedligeholdelsesforanstaltninger

- Hold beskyttelsesskærme, luftslidser og motorhus fri for støv og snavs. Tør maskinen af med en ren klud, eller blæs den over med trykluft ved lavt tryk.
- Det anbefales, at maskinen altid rengøres umiddelbart efter brug.
- Rengør maskinen med en fugtig klud og en smule brun sæbe med jævne mellemrum. Brug ikke rengørings- eller opløsningsmidler; disse kan angribe produktets plastdele. Sørg for, at vand ikke kan trænge ind i maskinen.
- Alle bevægelige dele skal eftersmøres med jævn mellemrum!

Smøring (fig. 4 + 5)

Dette værktøj skal ikke smøres hver time eller hver dag, da det har et fedtsmurt smøremiddelsystem. Hvis man ønsker at give værktøjet en længere levetid, bør smøremidlet dog skiftes for hver 40-50 timer.

1. Tag værktøjet i brug i et par minutter, uden at opvarme det.
2. Sluk for værktøjet, og træk netstikket ud af stikkontakten.
3. Åbn dækslet (3) med det medfølgende serviceværktøj (C).

4. Tør det gamle fedt af, og erstat det med frisk fedt (20-30 g) (medfølger ikke). (Fig. 5)
5. Luk herefter dækslet (3).

Kontaktkul

- Ved megen gnistdannelse skal man få kontaktkullene kontrolleret af en elektriker. Pas på! Kontaktkullene må kun udskiftes af en elektriker.

Serviceinformationer

Vær opmærksom på, at følgende dele på dette produkt slides som følge af brug eller naturligt slid, og at der er brug for følgende dele som forbrugsmaterialer.

Sliddele*: Kulbørster, mejslers

* følger ikke nødvendigvis med leverancen!

Reserve dele og tilbehør fås hos vores service-center. Dette gøres ved at scanne QR-koden på forsiden.

Bestilling af reservedele

Husk at angive følgende oplysninger, når der bestilles reservedele (via service-hotline):

- Apparattype
- Apparatets artikelnummer (fremgår af emballagen eller brugsanvisningen)

12. Rengøring

12.1 Rengøring

Hold beskyttelseskærme, luftslidser og motorhus fri for støv og snavs. Det anbefales, at apparatet altid rengøres umiddelbart efter brug.

12.1.1 Rengøring udvendigt

- Rengør maskinen med en fugtig klud og en smule brun sæbe med jævne mellemrum.
- Undlad brug af rengørings- eller opløsningsmidler. Sådanne kan angribe apparatets plastdele.
- Sørg for, at vand ikke kan trænge ind i maskinen.

13. Opbevaring

Enheden og dennes tilbehør skal opbevares mørkt, tørt og frostsikkert og utilgængeligt for børn. Den optimale opbevaringstemperatur er mellem 5 og 30°C.

Opbevar elværktøjet i den originale emballage.

Tildæk elværktøjet for at beskytte det mod støv eller fugt.

Opbevar brugsanvisningen sammen med elværktøjet.

14. Bortskaffelse og genbrug

Oplysninger om emballage



Emballagematerialerne er genanvendelige. Emballage skal altid bortskaffes jf. gældende miljøregler.

Oplysninger om loven om brugt elektrisk og elektronisk udstyr (elskrot)



Brugt elektrisk og elektronisk udstyr (elskrot) hører ikke til husholdningsaffaldet, men skal indsamles og/eller bortskaffes separat!

- Brugte (genopladelige) batterier, der ikke er permanent installeret i et brugt apparat, skal udtages i intakt tilstand inden aflevering! Sådanne batterier skal bortskaffes i henhold til batteriloven.
- Ejere og/eller brugere af elektriske og elektroniske apparater er juridisk forpligtet til at returnere sådanne efter brug.
- Slutbrugeren er eneansvarlig for at slette sine personlige oplysninger på det brugte apparat, der skal bortskaffes!
- Symbolet med den overstregede skraldespand betyder, at brugte elektriske og elektroniske apparater (elskrot) ikke må bortskaffes sammen med husholdningsaffald.
- Brugte elektriske og elektroniske apparater (elskrot) kan afleveres gratis på følgende steder:
 - Offentlige bortskaffelses- og/eller indsamlingssteder (f.eks. kommunale genbrugsstationer)
 - Salgssteder for elektroniske apparater (fysiske butikker og online), forudsat at forhandleren er forpligtet til at tage sådanne apparater retur - eller tilbyder dette frivilligt.
 - Du kan gratis aflevere op til tre brugte elektriske apparater pr. apparattype, med en maksimal kantlængde på 25 centimeter, hos producenten uden først at skulle købe et nyt apparat hos samme, eller du kan aflevere sådanne apparater på et andet autoriseret indsamlingssted i dit nærområde.
 - Du kan indhente yderligere tilbagetagningsbetingelser hos producenter og distributører hos deres respektive kundeservice.
- Hvis et nyt elektrisk apparat leveres af producenten til en privat husstand, kan producenten foranledige, at det gamle elektriske apparat afhentes gratis efter anmodning fra slutbrugeren. For at gøre dette skal du kontakte producentens kundeservice.

- Disse erklæringer gælder kun for apparater, der installeres og sælges i landene i EU, og som er underlagt det europæiske direktiv 2012/19/EU. I lande uden for EU kan der gælde forskellige regler for bortskaffelse af brugte elektriske og elektroniske apparater (elskrot).

15. Afhjælpning af fejl

Følgende tabel viser fejlsymptomer og beskriver, hvordan disse kan hjælpes, hvis maskinen ikke fungerer korrekt. Hvis du ikke kan lokalisere og afhjælpe problemet, skal du kontakte dit serviceværksted.

Fejl	Mulig årsag	Afhjælpning
Motoren starter ikke	Svigt af netsikring	Kontrollér netsikring
	Forlængerledning defekt	Udskiftning af forlængerledning
	Tilslutninger på motor eller kontakter ikke i orden	få dem kontrolleret af en elektriker
	Motor eller kontakt defekt	få dem kontrolleret af en elektriker
	Kulbørste defekt	få dem kontrolleret af en elektriker
Motor leverer ingen effekt, sikringen springer	Forlængerledningens tværsnit utilstrækkeligt	se elektrisk tilslutning
	Overbelastning	Kontrollér værktøj
	Defekt i elektrisk udstyr	få dem kontrolleret af en elektriker

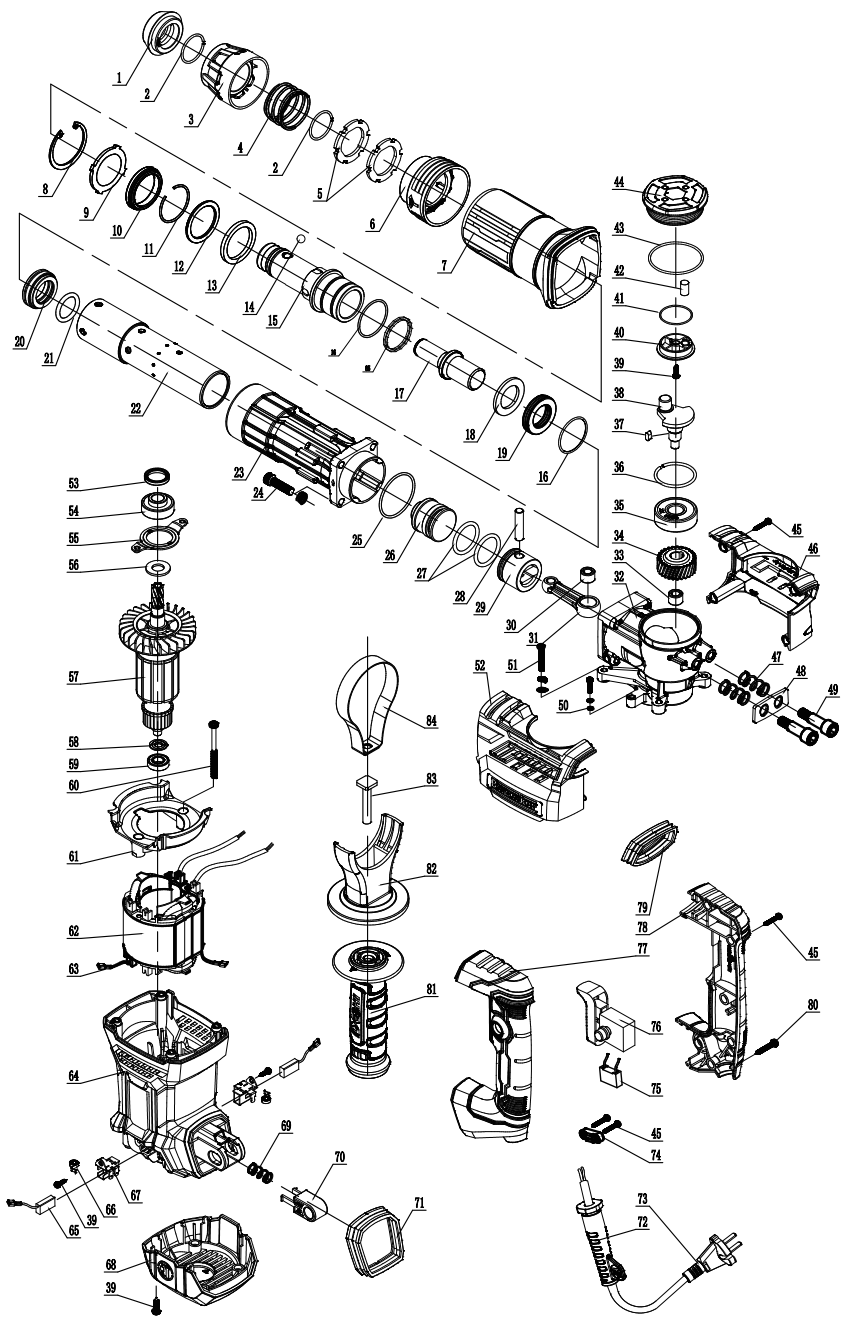

EG-Konformitätserklärung Originalkonformitätserklärung

EC Declaration of Conformity

Déclaration de conformité EC



Scheppach GmbH, Günzburger Str. 69, D-89335 Ichenhausen

DE	erklärt folgende Konformität gemäß EU-Richtlinie und Normen für den Artikel	ES	declara la conformidad siguiente según la directiva la UE y las normas para el artículo
GB	hereby declares the following conformity under the EU Directive and standards for the following article	PT	declara o seguinte conformidade com a Directiva da UE e as normas para o seguinte artigo
FR	déclare la conformité suivante selon la directive UE et les normes pour l'article	NL	verklaart hierbij dat het volgende artikel voldoet aan de daarop betrekking hebbende EG-richtlijnen en normen
IT	dichiara la seguente conformità secondo le direttive e le normative UE per l'articolo		

Marke / Brand / Marque:

SCHEPPACH

Art.-Bezeichnung:

ABBRUCHHAMMER - AB1500X

Article name:

DEMOLITION HAMMER - AB1500X

Nom d'article:

MARTEAU PIQUEUR - AB1500X

Art.-Nr. / Art. no.: / N° d'ident.:

5908207901

<input type="checkbox"/> 2014/29/EU	<input type="checkbox"/> 2004/22/EG	<input type="checkbox"/> 89/686/EWG_96/58/EG	<input checked="" type="checkbox"/> 2000/14/EG_2005/88/EG
<input type="checkbox"/> 2014/35/EU	<input type="checkbox"/> 2014/68/EU	<input type="checkbox"/> 90/396/EWG	Annex V
<input checked="" type="checkbox"/> 2014/30/EU	<input checked="" type="checkbox"/> 2011/65/EU*		Annex VI Noise: measured $L_{WA} = 96,2$ dB; guaranteed $L_{WA} = 99$ dB $P = 1,3$ kW; $L/\theta = \text{cm}$
<input checked="" type="checkbox"/> 2006/42/EG			<input checked="" type="checkbox"/> Notified Body: ISET Srl Unipersonale Via Donatori di sangue, 9 46024 Moglia (MN) Notified Body No.:0865
Annex IV Notified Body: Notified Body No.: Certificate No.:			<input type="checkbox"/> 2016/1628/EU
			Emission. No:

Standard references:

EN 55014-1:2017+A11:2020; EN 55014-2:2015; EN IEC 61000-3-2:2019; EN 61000-3-3:2013+A1:2019; EN 62841-1:2015+A11:2022; EN IEC 62841-2-6:2020+A11:2020

Die alleinige Verantwortung für die Ausstellung dieser Konformitätserklärung trägt der Hersteller.

This declaration of conformity is issued under the sole responsibility of the manufacturer.

Le fabricant assume seul la responsabilité d'établir la présente déclaration de conformité.

* Der oben beschriebene Gegenstand der Erklärung erfüllt die Vorschriften der Richtlinie 2011/65/EU des Europäischen Parlaments und des Rates vom 8. Juni 2011 zur Beschränkung der Verwendung bestimmter gefährlicher Stoffe in Elektro- und Elektronikgeräten.

The object of the declaration described above fulfils the regulations of the directive 2011/65/EU of the European Parliament and Council from 8th June 2011, on the restriction of the use of certain hazardous substances in electrical and electronic equipment.

L'appareil décrit ci-dessus dans la déclaration est conforme aux réglementations de la directive 2011/65/EU du Parlement Européen et du Conseil du 8 juin 2011 visant à limiter l'utilisation de substances dangereuses dans la fabrication des appareils électriques et électroniques.

Ichenhausen, 17.02.2023

Signature / Andreas Pecher / Head of Project Management

First CE: 2023

Subject to change without notice

Documents registrar: Viktor Härtl
Günzburger Str. 69, D-89335 Ichenhausen

EG-Konformitätserklärung Originalkonformitätserklärung

EC Declaration of Conformity

Déclaration de conformité EC



Scheppach GmbH, Günzburger Str. 69, D-89335 Ichenhausen

DE	erklärt folgende Konformität gemäß EU-Richtlinie und Normen für den Artikel	PL	deklaruje, że produkt jest zgodny z następującymi dyrektywami UE i normami
GB	hereby declares the following conformity under the EU Directive and standards for the following article	HU	az EU-irányelv és a vonatkozó szabványok szerinti következo megfeleloségi nyilatkozatot teszi a termékre
CZ	prohlašuje následující shodu podle směrnice EU a norem pro výrobek	HR	ovime izjavljuje da postoji sukladnost prema EU-smjernica i normama za sljedece artikle
SK	prehlasuje nasledujúcu zhodu podľa smernice EU a noriem pre výrobok	SI	izjavlja slededo skladnost z EU-direktivo in normami za artikel

Marke / Brand / Marque:

SCHEPPACH

Art.-Bezeichnung:

ABBRUCHHAMMER - AB1500X

Article name:

DEMOLITION HAMMER - AB1500X

Nom d'article:

MARTEAU PIQUEUR - AB1500X

Art.-Nr. / Art. no.: / N° d'ident.:

5908207901

<input type="checkbox"/> 2014/29/EU	<input type="checkbox"/> 2004/22/EG	<input type="checkbox"/> 89/686/EWG_96/58/EG	<input checked="" type="checkbox"/> 2000/14/EG_2005/88/EG
<input type="checkbox"/> 2014/35/EU	<input type="checkbox"/> 2014/68/EU	<input type="checkbox"/> 90/396/EWG	Annex V
<input checked="" type="checkbox"/> 2014/30/EU	<input checked="" type="checkbox"/> 2011/65/EU*		Annex VI Noise: measured L_{wA} = 96,2 dB; guaranteed L_{wA} = 99 dB P = 1,3 kW; L/Ø = cm <input checked="" type="checkbox"/> Notified Body: ISET Srl Unipersonale Via Donatori di sangue, 9 46024 Moglia (MN) Notified Body No.:0865
<input checked="" type="checkbox"/> 2006/42/EG			2016/1628/EU
Annex IV Notified Body: Notified Body No.: Certificate No.:			Emission. No:

Standard references:

EN 55014-1:2017+A11:2020; EN 55014-2:2015; EN IEC 61000-3-2:2019; EN 61000-3-3:2013+A1:2019; EN 62841-1:2015+A11:2022; EN IEC 62841-2-6:2020+A11:2020

Die alleinige Verantwortung für die Ausstellung dieser Konformitätserklärung trägt der Hersteller.

This declaration of conformity is issued under the sole responsibility of the manufacturer.

Le fabricant assume seul la responsabilité d'établir la présente déclaration de conformité.

* Der oben beschriebene Gegenstand der Erklärung erfüllt die Vorschriften der Richtlinie 2011/65/EU des Europäischen Parlaments und des Rates vom 8. Juni 2011 zur Beschränkung der Verwendung bestimmter gefährlicher Stoffe in Elektro- und Elektronikgeräten.

The object of the declaration described above fulfils the regulations of the directive 2011/65/EU of the European Parliament and Council from 8th June 2011, on the restriction of the use of certain hazardous substances in electrical and electronic equipment.

L'appareil décrit ci-dessus dans la déclaration est conforme aux réglementations de la directive 2011/65/EU du Parlement Européen et du Conseil du 8 juin 2011 visant à limiter l'utilisation de substances dangereuses dans la fabrication des appareils électriques et électroniques.

Ichenhausen, 17.02.2023

Signature / Andreas Pecher / Head of Project Management

First CE: 2023

Subject to change without notice

Documents registrar: Viktor Härtl
Günzburger Str. 69, D-89335 Ichenhausen

EG-Konformitätserklärung Originalkonformitätserklärung

EU Declaration of Conformity

Déclaration de conformité UE



Schepbach GmbH, Günzburger Str. 69, D-89335 Ichenhausen

DE	erkl�rt folgende Konformit�t gem�B EU-Richtlinie und Normen f�r den Artikel	LV	apl�cina �adu saskaņ� ar ES direkt�vu atbilst�bas un standarti �adu rakstu
GB	hereby declares the following conformity under the EU Directive and standards for the following article	FI	vakuuttaa t�ten, ett� seuraava tuote t�ytt�tt� ala esitetyt EU-direktiivit ja standardit
EE	kinnitab k�esolevaga nimetatud toote vastavust m�rgitud EL direktiividele ja standarditele	SE	f�rs�krar h�rmed f�ljande �verensst�mmelse enligt EU-direktiv och standarder f�r f�ljande artikeln
LT	parei�kia, taip atitiktis pagal ES direktyvos ir standartai � straipsni	DK	erkl�rer hermed, at f�lgende produkt er i �verensst�mmelse med nedenst�ende EUdirektiver og standarder

Marke / Brand / Marque:

SCHEPPACH

Art.-Bezeichnung:

ABBRUCHHAMMER - AB1500X

Article name:

DEMOLITION HAMMER - AB1500X

Nom d'article:

MARTEAU PIQUEUR - AB1500X

Art.-Nr. / Art. no.: / N  d'ident.:

5908207901

<input type="checkbox"/> 2014/29/EU	<input type="checkbox"/> 2004/22/EG	<input type="checkbox"/> 89/686/EWG_96/58/EG	<input checked="" type="checkbox"/> 2000/14/EG_2005/88/EG
<input type="checkbox"/> 2014/35/EU	<input type="checkbox"/> 2014/68/EU	<input type="checkbox"/> 90/396/EWG	Annex V
<input checked="" type="checkbox"/> 2014/30/EU	<input checked="" type="checkbox"/> 2011/65/EU*		Annex VI Noise: measured L_{wA} = 96,2 dB; guaranteed L_{wA} = 99 dB P = 1,3 kW; L/� = cm <input checked="" type="checkbox"/> Notified Body: ISET Srl Unipersonale Via Donatori di sangue, 9 46024 Moglia (MN) Notified Body No.:0865
<input checked="" type="checkbox"/> 2006/42/EG			<input type="checkbox"/> 2016/1628/EU
Annex IV Notified Body: Notified Body No.: Certificate No.:			Emission. No:

Standard references:

EN 55014-1:2017+A11:2020; EN 55014-2:2015; EN IEC 61000-3-2:2019; EN 61000-3-3:2013+A1:2019; EN 62841-1:2015+A11:2022; EN IEC 62841-2-6:2020+A11:2020

Die alleinige Verantwortung f r die Ausstellung dieser Konformit tserkl rung tr gt der Hersteller.

This declaration of conformity is issued under the sole responsibility of the manufacturer.

Le fabricant assume seul la responsabilit  d' tablir la pr sente d claration de conformit .

* Der oben beschriebene Gegenstand der Erkl rung erf llt die Vorschriften der Richtlinie 2011/65/EU des Europ ischen Parlaments und des Rates vom 8. Juni 2011 zur Beschr nkung der Verwendung bestimmter gef hrlicher Stoffe in Elektro- und Elektronikger ten.

The object of the declaration described above fulfils the regulations of the directive 2011/65/EU of the European Parliament and Council from 8th June 2011, on the restriction of the use of certain hazardous substances in electrical and electronic equipment.

L'appareil d crit ci-dessus dans la d claration est conforme aux r glementations de la directive 2011/65/EU du Parlement Europ en et du Conseil du 8 juin 2011 visant   limiter l'utilisation de substances dangereuses dans la fabrication des appareils  lectriques et  lectroniques.

Ichenhausen, 17.02.2023

Signature / Andreas Pecher / Head of Project Management

First CE: 2023

Subject to change without notice

Documents registrar: Viktor H rtl
G nzburger Str. 69, D-89335 Ichenhausen

Garantie DE

Offensichtliche Mängel sind innerhalb von 8 Tagen nach Erhalt der Ware anzuzeigen, andernfalls verliert der Käufer sämtliche Ansprüche wegen solcher Mängel. Wir leisten Garantie für unsere Maschinen bei richtiger Behandlung auf die Dauer der gesetzlichen Gewährleistungsfrist ab Übergabe in der Weise, dass wir jedes Maschinenteil, das innerhalb dieser Zeit nachweisbar in Folge Material- oder Fertigungsfehler unbrauchbar werden sollte, kostenlos ersetzen. Für Teile, die wir nicht selbst herstellen, leisten wir nur insoweit Gewähr, als uns Gewährleistungsansprüche gegen die Vorlieferanten zustehen. Die Kosten für das Einsetzen der neuen Teile trägt der Käufer. Wandlungs- und Minderungsansprüche und sonstige Schadensersatzansprüche sind ausgeschlossen.

Warranty GB

Apparent defects must be notified within 8 days from the receipt of the goods. Otherwise, the buyer's rights of claim due to such defects are invalidated. We guarantee for our machines in case of proper treatment for the time of the statutory warranty period from delivery in such a way that we replace any machine part free of charge which provably becomes unusable due to faulty material or defects of fabrication within such period of time. With respect to parts not manufactured by us we only warrant insofar as we are entitled to warranty claims against the upstream suppliers. The costs for the installation of the new parts shall be borne by the buyer. The cancellation of sale or the reduction of purchase price as well as any other claims for damages shall be excluded.

Garantie FR

Les défauts visibles doivent être signalés au plus tard 8 jours après la réception de la marchandise, sans quoi l'acheteur perd tout droit au dédommagement. Nous garantissons nos machines, dans la mesure où elles sont utilisées de façon conforme, pendant la durée légale de garantie à compter de la réception, sachant que nous remplaçons gratuitement toute pièce de la machine devenue inutilisable du fait d'un défaut de matière ou d'usinage durant cette période. Toutes les pièces que nous ne fabriquons pas nous-mêmes ne sont garanties que si nous avons la possibilité d'un recours en garantie auprès des fournisseurs respectifs. Les frais de main d'œuvre occasionnés par le remplacement des pièces sont à la charge de l'acquéreur. Tous droits à rédimption et toutes prétentions à une remise ainsi que tous autres droits à dommages et intérêts sont exclus

Garanzia IT

Vizi evidenti vanno segnalati entro 8 giorni dalla ricezione della merce, altrimenti decadono tutti i diritti dell'acquirente inerenti a vizi del genere. Appurato un impiego corretto da parte dell'acquirente, garantiamo per le nostre macchine per tutto il periodo legale di garanzia a decorrere dalla consegna in maniera tale che sostituiamo gratuitamente qualsiasi componente che entro tale periodo presenti dei vizi di materiale o di fabbricazione tali da renderlo inutilizzabile. Per componenti non fabbricati da noi garantiamo solo nella misura nella quale noi stessi possiamo rivendicare diritti a garanzia nei confronti dei nostri fornitori. Le spese per il montaggio dei componenti nuovi sono a carico dell'acquirente. Sono escluse pretese di risoluzione per vizi, di riduzione o ulteriori pretese di risarcimento danni.

Garantie NL

Zichtbare gebreken moeten binnen de 8 dagen na ontvangst van de goederen worden gemeld, zo niet verliest de verkoper elke aanspraak op grond van deze gebreken. Onze machines worden geleverd met een garantie voor de duur van de wettelijke garantietermijn. Deze termijn gaat in vanaf het moment dat de koper de machine ontvangt. De garantie houdt in dat wij elk onderdeel van de machine dat binnen de garantietermijn aantoonbaar onbruikbaar wordt als gevolg van materiaal- of productiefouten, kosteloos vervangen. De garantie vervalt echter bij verkeerd gebruik of verkeerde behandeling van de machine. Voor onderdelen die wij niet zelf produceren, geven wij enkel de garantie die wij zelf krijgen van de oorspronkelijke leverancier. De kosten voor de montage van nieuwe onderdelen vallen ten laste van de koper. Eisen tot het aanbrengen van veranderingen of het toestaan van een korting en overige schadeloosstellingsclaims zijn uitgesloten.

Garantía ES

Los defectos evidentes deberán ser notificados dentro de 8 días después de haber recibido la mercancía, de lo contrario el comprador pierde todos los derechos sobre tales defectos. Garantizamos nuestras máquinas en caso de manipulación correcta durante el plazo de garantía legal a partir de la entrega. Sustituiremos gratuitamente toda pieza de la máquina que dentro de este plazo se torne inútil a causa de fallas de material o de fabricación. Las piezas que no son fabricadas por nosotros mismos serán garantizadas hasta el punto que nos corresponda garantía del suministrador anterior. Los costes por la colocación de piezas nuevas recaen sobre el comprador. Están excluidos derechos por modificaciones, aminoraciones y otros derechos de indemnización por daños y perjuicios.

Garantia PT

Para este aparelho concedemos garantia de 24 meses. A garantia cobre exclusivamente defeitos de material ou de fabricação. Peças avariadas são substituídas gratuitamente. cabe ao cliente efetuar a substituição. Assumimos a garantia unicamente de peças genuínas. Não há direito à garantia no caso de: peças de desgaste, danos de transporte, danos causados pelo manejo indevido ou pela desatenção as instruções de serviço, falhas da instalação elétrica por inobservância das normas relativas à electricidade. Além disso, a garantia só poderá ser reivindicada para aparelhos que não tenham sido consertados por terceiros. O cartão de garantia só vale em conexão com a fatura.

Garantie DE

Offensichtliche Mängel sind innerhalb von 8 Tagen nach Erhalt der Ware anzuzeigen, andernfalls verliert der Käufer sämtliche Ansprüche wegen solcher Mängel. Wir leisten Garantie für unsere Maschinen bei richtiger Behandlung auf die Dauer der gesetzlichen Gewährleistungsfrist ab Übergabe in der Weise, dass wir jedes Maschinenteil, das innerhalb dieser Zeit nachweisbar in Folge Material- oder Fertigungsfehler unbrauchbar werden sollte, kostenlos ersetzen. Für Teile, die wir nicht selbst herstellen, leisten wir nur insoweit Gewähr, als uns Gewährleistungsansprüche gegen die Vorlieferanten zustehen. Die Kosten für das Einsetzen der neuen Teile trägt der Käufer. Wandlungs- und Minderungsansprüche und sonstige Schadensersatzansprüche sind ausgeschlossen.

Warranty GB

Apparent defects must be notified within 8 days from the receipt of the goods. Otherwise, the buyer's rights of claim due to such defects are invalidated. We guarantee for our machines in case of proper treatment for the time of the statutory warranty period from delivery in such a way that we replace any machine part free of charge which provably becomes unusable due to faulty material or defects of fabrication within such period of time. With respect to parts not manufactured by us we only warrant insofar as we are entitled to warranty claims against the upstream suppliers. The costs for the installation of the new parts shall be borne by the buyer. The cancellation of sale or the reduction of purchase price as well as any other claims for damages shall be excluded.

Záruka CZ

Viditelné vady jsou poukazatelné během 8 dní od obdržení zboží, jinak ztrácí zákazník všechny nároky týkající se takovýchto vad. Poskytujeme záruku na naše stroje, s kterými je správně zacházeno, na dobu zákonně záruční lhůty začínající od doručení tak, že bezplatně vyměníme každou část stroje, která se během této doby může stát prokazatelně nepoužitelnou následkem materiálové či výrobní vady. Na díly, které sami neopravujeme, poskytujeme záruku pouze v rozsahu, v němž nám přísluší nárok na záruční plnění vůči subdodavatelé. Náklady na instalaci nového dílu nese zákazník. Nárok na výměnu zboží, na slevu a jiné nároky na odškodnění jsou vyloučené.

Záruka SK

Zrejmé vady musia byť predstavené v priebehu 8 dní po obdržaní tovaru, ináč zákazník stratí všetky nároky týkajúce sa takejto vady. Ponúkame záruku na naše aparáty, ktoré sú správne používané počas zákonného termínu záruky tak, že bezplatne vymeníme každú časť aparátu, ktorá sa v priebehu tohto času môže stať dokázateľne nefunkčnou dôsledkom materiálnej či výrobnéj vady. Na časti ktoré sami nevyrábame, poskytujeme záruku iba v rozsahu, v ktorom nám prísluší nárok na záručné plnenie k subdodávateľovi. Za trovy týkajúce sa inštalácie novej súčiastky je zodpovedný zákazník. Nárok na výmenu tovaru, na zľavu a iné nároky na nahradenie škody sú vylúčené.

Szavatosság HU

A nyilvántaló hibákat ki kell jelenteni számtalolt 8 napon belül az áruk, különben a vevő elveszti minden igényt az ilyen hibák. Kínálunk garanciát a gépeinket a megfelelő kezeléssel időtartamának hallgatlagos garancia a szállítás időpontját oly módon, hogy cserélje ki minden egyes részre ezen idő alatt észlelhető a sorban anyag-vagy gyártási legyen hibávaló, ingeny. Az alkatrészeket, hogy nem termel magunkat, hogy csak olyan garanciát, hiszen jogosultak jótállási igények beszállítókkal szemben. A költség beillesztése az új részek a vevőnek. Átalakítása és csökkentése követelések és egyéb kártérítési igények ki vannak zárva.

Gwarancja PL

Wszelkie uszkodzenia muszają być zgłaszane w przeciagu 8 dni od daty otrzymania towaru, w przeciwnym wypadku, prawo do reklamacji wygasa. Gwarantujemy, że w czasie trwania gwarancji wymienimy wszelkie części maszyny, które okazały się niesprawne na skutek wad materiału z jakiego zostały wykonane lub błędów w produkcji bez dodatkowych opłat pod warunkiem, że maszyna będzie obsługiwana zgodnie z zaleceniami. W odniesieniu do części nie produkowanych przez nas, gwarancja obowiązuje tylko w przypadku naszych dostawców. Koszty instalacji nowych części są ponoszone przez klienta. Odszkodowania wynikłe z uszkodzeń maszyny oraz redukcje ceny zakupu maszyny w ramach reklamacji nie będą rozpatrywane.

Garancija HR

Vidljive štete se moraju prijaviti u roku od 8 dana od primitka robe U suprotnom slučaju kupac gubi pravo na reklamaciju. Mi jamčimo za naše strojeve u slučaju ispravnog postupanja tijekom perioda zakonskog jamstva tako što zamijenujemo besplatno bilo koji dio stroja koji dokazano postane neupotrebljiv uslijed neispravnog materijala ili grešaka u proizvodnji u tom vremenskom periodu Za dijelove koje mi nismo proizveli jamčimo samo ukoliko imamo pravo na reklamaciju prema dobavljačima Troškove za ugradnju novih dijelova snosi kupac Molbe za smanjenjem cijene kao i sve druge reklamacije zbog šteta su isključene.

Garancija SI

Očitne pomanjkljivosti je potrebno naznaniti 8 dni po prejemu blaga, v nasprotnem primeru izgubi kupec vse pravice do garancije zaradi takšnih pomanjkljivosti. Za naše naprave dajemo garancijo ob pravilni uporabi za čas zakonsko določenega roka garancije od prodaje in sicer na takšen način, da vsak del naprave brezplačno nadomestimo, za katerega bi se v tem roku izkazalo, da je zaradi slabega materiala ali slabe izdelave neuporaben. Za dele, ki jih sami ne izdelujemo, jamčimo samo toliko, kolikor zahteva garancija drugih podjetij. Stroški za vstavljanje novih delov nosi kupec. Zahteve za spreminjanje in zmanjšanje ter ostale zahteve za nadomestilo škode so izključene.

Garantie DE

Offensichtliche Mängel sind innerhalb von 8 Tagen nach Erhalt der Ware anzuzeigen, andernfalls verliert der Käufer sämtliche Ansprüche wegen solcher Mängel. Wir leisten Garantie für unsere Maschinen bei richtiger Behandlung auf die Dauer der gesetzlichen Gewährleistungsfrist ab Übergabe in der Weise, dass wir jedes Maschinenteil, dass innerhalb dieser Zeit nachweisbar in Folge Material- oder Fertigungsfehler unbrauchbar werden sollte, kostenlos ersetzen. Für Teile, die wir nicht selbst herstellen, leisten wir nur insoweit Gewähr, als uns Gewährleistungsansprüche gegen die Vorlieferanten zustehen. Die Kosten für das Einsetzen der neuen Teile trägt der Käufer. Wandlungs- und Minderungsansprüche und sonstige Schadensersatzansprüche sind ausgeschlossen.

Warranty GB

Apparent defects must be notified within 8 days from the receipt of the goods. Otherwise, the buyer's rights of claim due to such defects are invalidated. We guarantee for our machines in case of proper treatment for the time of the statutory warranty period from delivery in such a way that we replace any machine part free of charge which provably becomes unusable due to faulty material or defects of fabrication within such period of time. With respect to parts not manufactured by us we only warrant insofar as we are entitled to warranty claims against the upstream suppliers. The costs for the installation of the new parts shall be borne by the buyer. The cancellation of sale or the reduction of purchase price as well as any other claims for damages shall be excluded.

Garantii EE

Ilmselgetest vigadest tuleb teatada 8 päeva jooksul pärast kauba kättesaamist, vastasel juhul kaotab ostja kõik õigused garantiile nimetatud vigade tõttu. Õige käsitsemise korral anname oma masinatele garantii seadusega ettenähtud ajaks alates kauba üleandmisest nii, et vahetame tasuta välja kõik masina osad, mis nimetatud aja jooksul peaks muutuma kasutuskõlbmatuks materjali- või tootmisvea tõttu. Osade eest, mida me ise ei tooda, anname garantii vaid selles osas, mis tarnija on meile garanteerinud. Uute osade paigaldamise kulud kannab ostja. Muutmis- ja amortisatsiooninõuded ning muud kahjutasunõuded välistatakse.

Garantija LV

Acīmredzami defekti ir jāpaziņo 8 dienu laikā no precēs saņemšanas. Pretējā gadījumā pircēja tiesības pieprasīt atbildību par šādiem defektiem ir spēkā neesošas. Mēs dodam garantiju savām iekārtām, ja pircējs pret tām atbilstoši izturas garantijas laikā. Mēs apņemas bez maksas piegādāt jebkuru rezerves daļu, kas iespējams kļūvusi nelietoājama bojātu materiālu vai ražošanas defektu dēļ šajā laika periodā. Attiecībā uz rezerves daļām, kuras nav mūsu ražotas, mēs garantējam tikai gadījumā, ja mums ir garantija no saviem piegādātājiem. Jauno detaļu uzstādīšanas izmaksas ir jāuzņemas pircējam. Pirkuma atcelšana vai pirkuma cenas samazināšana, kā arī jebkuras citas prasības par bojājumu atbildināšanu netiek izskatītas.

Garantija LT

Dėl akivaizdžiai matomų defektų turi būti informuota per 8 dienas nuo įrenginio gavimo momento. Kitu atveju pirkėjo teisė reikšti pretenziją dėl šių defektų yra negaliojanti. Savo įrenginiams mes garantuojame įstatymo nustatytą pilną aptarnavimą garantinio laikotarpio metu, jei yra laikomasi gamintojo-vartotojo susitarimo ir mes pažadame nemokamai pakeisti bet kurias mašinos dalis, sugedusias dėl blogos medžiagos ar gamyklinio broko. Mes neatsakome už dalis, pagamintas ne mūsų ir jūsų gautas iš kito tiekėjo. Naujų dalių montavimo kaštai yra pirkėjo atsakomybė. Pirkimo nutraukimas ar pirkimo kainos sumažinimas, kaip ir bet kurios kitos pretenzijos dėl nuostolių nebūs patenkinamos.

Garanti SE

Med denna maskin följer en 24 månaders garanti. Garantin täcker endast material- och konstruktionsfel. Defekta delar ersätts utan omkostningar, men kunden står för installationen. Vår garanti täcker endast original-delar. Anspråk på garanti öreligger inte för: garantin täcker ej, transportskador, skador orsakade av felaktig behandling och då skötsel föreskrifter inte beaktats. Vidare kan garantikrav endast ställas för maskiner som inte har reparerats av tredje part.

Takuu FI

Ilmeisistä puutteista tulee ilmoittaa kahdeksan päivän kuluessa tavaran vastaanottamisesta. Muutoin ostaja ei voi vaatia korvausta ko. puutteista. Annamme takuun oikein käsitellyille koneillemme lakisääteiseksi takuujaksi tavaran luovutuksesta alkaen siten, että vaihdamme korvauksetta minkä tahansa ko- neenosan, joka osoittautuu tämän ajan kuluessa käyttökelvottomaksi raaka-aine- tai valmistusvirheestä johtuen. Osille, joita emme valmista itse, annamme takuun vain mikäli osien toimittaja on antanut niistä takuun meille. Uusien osien asennuskustannukset maksaa ostaja. Purku- ja vähennysvaatimukset ja muut vahingonkorvausvaatimukset eivät tule kysymykseen.

Garanti DK

Åbenlyse fejl og mangler skal anmeldes senest 8 dage efter modtagelsen af varen; ellers mister køberen alle garantikrav i forbindelse med sådanne fejl og mangler. Vi yder garanti på vores maskiner, hvis disse håndteres korrekt, i hele den lovligtige garantiperiode fra leveringsdatoen at regne i det omfang, at vi gratis udskifter enhver maskindel, der beviseligt er ubrugelig som følge af materiale- eller produktionfejl. For dele, som vi ikke selv fremstiller, yder vi kun garanti i det omfang, at vi kan rejse garantikrav over for underleverandørerne. Køberen opbeholder omkostningerne i forbindelse med montering af nye dele. Omstillings- og reduktionskrav samt andre erstatningskrav er udelukket.