

# medion

**Kurzanleitung**  
**Guide de démarrage rapide**  
**Guia rapida**  
**Korte handleiding**  
**Quick Start Guide**  
**Guía rápida**



**LCD-TV**

**MEDION LIFE**

**E14080 (MD 30224) / E14004 (MD 30225) / E13227 (MD 30327) / E13208 (MD 30328)**

# Inhaltsverzeichnis

- 1. Informationen zu dieser Kurzanleitung ..1
- 2. Lieferumfang .....2
- 3. Sicherheitshinweise .....3
- 4. EU - Konformitätsinformation .....6
- 5. Geräteübersicht .....7
- 6. Inbetriebnahme .....10
- 7. Problembehebung .....11
- 8. Produktdatenblatt.....11
- 9. Reinigung .....12
- 10. Lagerung bei Nichtbenutzung .....12
- 11. Entsorgung.....12
- 12. Serviceinformationen .....13
- 13. Impressum.....14

## 1. Informationen zu dieser Kurzanleitung

Bei dieser Kurzanleitung handelt es sich um eine verkürzte Druckausgabe der vollständigen Bedienungsanleitung.



### WARNUNG!

Lesen Sie vor Inbetriebnahme die Sicherheitshinweise und die vollständige Bedienungsanleitung aufmerksam durch. Beachten Sie die Warnungen auf dem Gerät und in der Bedienungsanleitung, um Personen- und Sachschäden zu vermeiden. Bewahren Sie die Unterlagen immer in Reichweite auf und händigen Sie sie bei Weitergabe an Dritte aus, da sie ein wesentlicher Bestandteil des Produktes ist.



### Wo finde ich die vollständige Bedienungsanleitung?

Die vollständige Bedienungsanleitung steht Ihnen durch Scannen des nebenstehenden QR-Codes zum Einsehen und Download zur Verfügung.

### Wie nehme ich Kontakt zum Service auf?

Die Kontaktdaten finden Sie in der vollständigen Bedienungsanleitung.



MD 30224



MD 30225



MD 30327



MD 30328

## 1.1. Zeichenerklärung

Ist ein Textabschnitt mit einem der nachfolgenden Warnsymbole gekennzeichnet, muss die im Text beschriebene Gefahr vermieden werden, um den dort beschriebenen, möglichen Konsequenzen vorzubeugen.

	<b>GEFAHR!</b> Warnung vor unmittelbarer Lebensgefahr!
	<b>WARNUNG!</b> Warnung vor möglicher Lebensgefahr und/oder schweren irreversiblen Verletzungen!
	<b>VORSICHT!</b> Warnung vor möglichen mittleren und oder leichten Verletzungen!
	<b>HINWEIS!</b> Hinweise beachten, um Sachschäden zu vermeiden!
	Weiterführende Informationen für den Gebrauch des Gerätes!
	<b>HINWEIS!</b> Hinweise in der Bedienungsanleitung beachten!
	Bedingt durch den 5 GHz-Frequenzbereich der verwendeten Wireless LAN Lösung ist der Gebrauch in den EU-Ländern nur innerhalb von Gebäuden gestattet.
	<b>WARNUNG!</b> Warnung vor Gefahr durch elektrischen Schlag!
	<b>WARNUNG!</b> Warnung vor Gefahr durch hohe Lautstärke!
.	Aufzählungspunkt / Information über Ereignisse während der Bedienung
▶	Auszuführende Handlungsanweisung
	Mit diesem Symbol markierte Produkte erfüllen die Anforderungen der EU-Richtlinien.

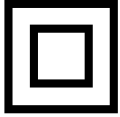

### Schutzklasse II

Elektrogeräte der Schutzklasse II sind Elektrogeräte die durchgehend doppelte und/oder verstärkte Isolierung besitzen und keine Anschlussmöglichkeiten für einen Schutzleiter haben. Das Gehäuse eines isolierstoffumschlossenen Elektrogerätes der Schutzklasse II kann teilweise oder vollständig die zusätzliche oder verstärkte Isolierung bilden.

## 1.2. Bestimmungsgemäßer Gebrauch

Dies ist ein Gerät der Informationselektronik und ist auch für Multimediaanwendungen geeignet. Dieses Gerät dient zum Empfang und zur Wiedergabe von Fernsehprogrammen. Die unterschiedlichen Anschlussmöglichkeiten ermöglichen eine zusätzliche Erweiterung der Empfangs- und Wiedergabequellen (Receiver, DVD-Player, DVD-Recorder, Videorecorder, PC etc.). Ihr Gerät bietet Ihnen vielfältige Möglichkeiten der Nutzung.

Das Gerät ist nur für den privaten und nicht für den industriellen/kommerziellen Gebrauch bestimmt.

- Bitte beachten Sie, dass im Falle des nicht bestimmungsgemäßen Gebrauchs die Haftung erlischt.
- Bauen Sie das Gerät nicht ohne unsere Zustimmung um und verwenden Sie keine nicht von uns genehmigten oder gelieferten Zusatzgeräte.
- Verwenden Sie nur von uns gelieferte oder genehmigte Ersatz- und Zubehörteile.
- Beachten Sie alle Informationen in dieser Bedienungsanleitung, insbesondere die Sicherheitshinweise. Jede andere Bedienung gilt als nicht bestimmungsgemäß und kann zu Personen- oder Sachschäden führen.
- Nutzen Sie das Gerät nicht unter extremen Umgebungsbedingungen.
- Dieses Gerät ist nur für den Gebrauch in trockenen Innenräumen geeignet.
- Dieses Gerät ist nicht als Datenmonitor für Büroarbeitsplätze geeignet.



Bitte beachten Sie, dass das Gerät nicht für den mobilen Einsatz geeignet ist und nur stationär an einem dafür vorgesehenen Ort betrieben werden sollte. Im mobilen Einsatz kann keine einwandfreie Funktion garantiert werden, da es zu Empfangsproblemen oder ähnlichem kommen könnte.

## 2. Lieferumfang

Bitte überprüfen Sie die Vollständigkeit der Lieferung und benachrichtigen Sie uns innerhalb von 14 Tagen nach dem Kauf, falls die Lieferung nicht komplett ist.

Mit dem von Ihnen erworbenen Produkt haben Sie erhalten:

- LCD-TV
- Fernbedienung (RC1244) inkl. 2 x Batterien 1,5V AAA
- YUV-Adapter
- AV-Adapter
- Standfüße inkl. Schrauben
- Dokumentation



### GEFAHR!

#### Erstickungsgefahr!

Verpackungsfolien können verschluckt oder unsachgemäß benutzt werden, daher besteht Erstickungsgefahr!

- Halten Sie das Verpackungsmaterial, wie z.B. Folien oder Plastikbeutel von Kindern fern.

### 3. Sicherheitshinweise

#### 3.1. Betriebssicherheit

- Überprüfen Sie das Gerät vor der ersten Verwendung nach Schäden. Ein defektes oder beschädigtes Gerät darf nicht in Betrieb genommen werden.
- Dieses Gerät kann von Kindern ab 8 Jahren und darüber sowie von Personen mit verringerten physischen, sensorischen oder mentalen Fähigkeiten oder Mangel an Erfahrung und Wissen benutzt werden, wenn sie beaufsichtigt werden oder bezüglich des sicheren Gebrauchs des Gerätes unterwiesen wurden und die daraus resultierenden Gefahren verstanden haben.
- Kinder dürfen nicht mit dem Gerät spielen. Reinigung und Benutzer-Wartung dürfen nicht von Kindern ohne Beaufsichtigung durchgeführt werden.



#### **GEFAHR!**

##### **Erstickungsgefahr!**

Verpackungsmaterial ist kein Spielzeug! Verpackungsfolien können verschluckt oder unsachgemäß benutzt werden, daher besteht Erstickungsgefahr!

- Halten Sie das Verpackungsmaterial, wie z.B. Folien oder Plastikbeutel von Kindern fern.



#### **GEFAHR!**

##### **Stromschlaggefahr!**

Gefahr eines elektrischen Schlages, Kurzschluss- und Brandgefahr!

- Öffnen Sie niemals das Gehäuse des LCD-TVs und führen Sie keine Gegenstände durch die Schlitze und Öffnungen ins Innere des LCD-TVs ein.



#### **WARNUNG!**

##### **Überhitzung! Brandgefahr!**

Überhitzung kann Beschädigungen des LCD-TVs und Brandgefahr zur Folge haben!

- Schlitze und Öffnungen des TV-Geräts dienen der Belüftung. Decken Sie diese Öffnungen nicht, z. B. mit Zeitungen, Tischdecken, Vorhängen etc., ab.

- Üben Sie keinen Druck auf das Display aus. Es besteht die Gefahr, dass das Glas des Bildschirms bricht.
- Die Fernbedienung besitzt eine Infrarot-Diode der Klasse 1. Betrachten Sie die LED nicht mit optischen Geräten.



#### **VORSICHT!**

##### **Verletzungsgefahr!**

Bei gebrochenem Display besteht Verletzungsgefahr!

- Berühren Sie nicht das Display mit den Fingern oder mit kantigen Gegenständen, um Beschädigungen zu vermeiden.
- Packen Sie mit Schutzhandschuhen die geborstenen Teile ein.
- Waschen Sie anschließend Ihre Hände mit Seife, da nicht auszuschließen ist, dass Chemikalien austreten können.
- Senden Sie die Bruchteile zur fachgerechten Entsorgung an Ihr Service Center.
- Trennen Sie das Gerät im Notfall sofort vom Netz und benutzen Sie es erst wieder, wenn es durch ein befähigte Person oder den Kundendienst geprüft wurde. Eine Notsituation liegt u. a. dann vor, wenn z. B. Rauch oder ungewöhnliche Geräusche aus dem Gerät kommen, Wasser eingedrungen ist, das Netzkabel oder das Gehäuse beschädigt ist.

Wenden Sie sich an den Kundendienst, wenn:

- das Netzkabel angeschmort oder beschädigt ist
- Flüssigkeit in das Gerät eingedrungen ist
- das Gerät nicht ordnungsgemäß funktioniert
- das Gerät gestürzt, oder das Gehäuse beschädigt ist
- Rauch aus dem Gerät aufsteigt

#### 3.2. Aufstellungsort

- Die Wandmontage des TV-Gerätes darf eine Höhe von 2 m nicht überschreiten. Das Gerät muss an feste Oberflächen wie Zement oder Beton montiert werden.
- Stellen Sie das TV-Gerät auf eine ebene, feste Oberfläche. Einige aggressive Möbellecke können die Gummifüße des Gerätes angreifen.

- Neue Geräte können in den ersten Betriebsstunden einen typischen, unvermeidlichen aber völlig ungefährlichen Geruch abgeben, der im Laufe der Zeit immer mehr abnimmt. Um der Geruchsbildung entgegenzuwirken, empfehlen wir Ihnen, den Raum regelmäßig zu lüften. Wir haben bei der Entwicklung dieses Produktes Sorge dafür getragen, dass geltende Grenzwerte deutlich unterschritten werden.
- Halten Sie Ihren LCD-TV und alle angeschlossenen Geräte von Feuchtigkeit fern und vermeiden Sie Staub, Hitze und direkte Sonneneinstrahlung. Das Nichtbeachten dieser Hinweise kann zu Störungen oder zur Beschädigung des LCD-TVs führen.
- Betreiben Sie Ihr Gerät nicht im Freien, da äußere Einflüsse wie Regen, Schnee etc. das Gerät beschädigen könnten.
- Das Gerät darf nicht Tropf- oder Spritzwasser ausgesetzt werden. Stellen Sie keine mit Flüssigkeit gefüllten Gefäße (Vasen oder ähnliches) auf oder in die Nähe des Gerätes. Das Gefäß kann umkippen und die Flüssigkeit kann die elektrische Sicherheit beeinträchtigen.



#### **HINWEIS!**

#### **Beschädigungsgefahr!**

Bei Kerzen und anderen offenen Flammen besteht Verletzungsgefahr.

- Halten Sie Kerzen und andere offene Flammen zu jeder Zeit von diesem Produkt fern, um das Ausbreiten von Feuer zu verhindern.
- Achten Sie auf genügend große Abstände in der Schrankwand. Halten Sie einen Mindestabstand von 10 cm rund um das Gerät zur ausreichenden Belüftung ein.
- Vermeiden Sie Blendwirkungen, Spiegelungen und zu starke Hell-Dunkel-Kontraste, um Ihre Augen zu schonen.
- Der optimale Betrachtungsabstand beträgt 3 mal die Bildschirmdiagonale.



#### **GEFAHR!**

#### **Verletzungsgefahr! Lebensgefahr!**

Stellen Sie ihr TV-Gerät nur auf stabile Untergründe. Umstürzende Fernsehgeräte können zu ernsthaften Verletzungen und zum Tod führen. Viele Verletzungen, speziell bei Kindern, können vermieden werden, indem folgende Vorsichtsmaßnahmen getroffen werden.

- Betreiben Sie alle Komponenten auf einer stabilen, ebenen und vibrationsfreien Unterlage, um Stürze des LCD-TVs zu vermeiden.

- Benutzen Sie nur die mit dem TV-Gerät mitgelieferten Standfüße und Schrauben.
- Benutzen Sie nur Möbel, die ein sicheres Aufstellen des TV-Gerätes gewährleisten.
- Achten Sie darauf, dass das TV-Gerät nicht über die Kanten des Möbels hinausragt.
- Stellen Sie das TV-Gerät nicht auf hoch aufgehängte Möbel, wie z. B. Hängeschränke oder Regale, ohne beides, Möbel und TV-Gerät, sicher und stabil zu befestigen. Achten Sie hier auf die korrekte Montage der Möbel und überschreiten Sie nicht deren maximale Traglast.
- Legen Sie keine Decken oder Ähnliches unter das TV-Gerät, um einen sicheren Stand zu gewährleisten.
- Weisen Sie Kinder auf die Gefahren hin, die durch das Klettern auf Möbel bestehen, wenn Sie versuchen an das TV-Gerät oder dessen Bedienelemente zu gelangen.

Wenn Sie Ihr TV-Gerät einlagern oder umsetzen, beachten Sie ebenfalls die oben genannten Sicherheitshinweise.

### 3.3. Umgebungstemperatur

- Das Gerät kann bei einer Umgebungstemperatur von +5 °C bis +35 °C und bei einer relativen Luftfeuchtigkeit von 20 % - 85 % (nicht kondensierend) betrieben werden.
- Im ausgeschalteten Zustand kann der LCD-TV bei -20 °C bis +60 °C gelagert werden.
- Wahren Sie mindestens einen Meter Abstand von hochfrequenten und magnetischen Störquellen (Fernsehgerät, Lautsprecherboxen, Mobiltelefon usw.), um Funktionsstörungen zu vermeiden.
- Ziehen Sie während eines Unwetters oder wenn das Gerät für längere Zeit nicht benutzt wird den Stecker aus der Steckdose und das Antennenkabel aus der Antennenbuchse.



#### HINWEIS!

#### Beschädigungsgefahr!

Bei großen Temperatur- oder Feuchtigkeitsschwankungen kann es durch Kondensation zur Feuchtigkeitsbildung innerhalb des LCD-TVs kommen, die einen elektrischen Kurzschluss verursachen kann.

- Warten Sie nach einem Transport des LCD-TVs solange mit der Inbetriebnahme, bis das Gerät die Umgebungstemperatur angenommen hat.

### 3.4. Reparatur

- Überlassen Sie die Reparatur Ihres LCD-TVs ausschließlich qualifiziertem Fachpersonal.
- Im Falle einer notwendigen Reparatur wenden Sie sich ausschließlich an unsere autorisierten Servicepartner.
- Stellen Sie sicher, dass bei Ersatzteilen nur die vom Hersteller angegebenen benutzt werden. Die Benutzung von unpassenden Ersatzteilen kann zur Beschädigung des Gerätes oder zur Gefahr eines Brandes führen.

### 3.5. Sicherheit beim Anschließen

#### 3.5.1. Stromversorgung

- Auch im deaktivierten Zustand sind Teile des Gerätes unter Spannung. Um die Stromversorgung zu Ihrem LCD-TV zu unterbrechen oder das Gerät gänzlich von Spannung frei zu schalten, trennen Sie das Gerät vollständig vom Stromnetz. Ziehen Sie hierfür den Netzstecker aus der Steckdose.



#### GEFAHR!

#### Stromschlaggefahr!

Bei geöffnetem Gehäuse besteht Lebensgefahr durch elektrischen Schlag!

- Öffnen Sie nicht das Gehäuse des Geräts. Es enthält keine zu wartenden Teile.
- Betreiben Sie den LCD-TV nur an geerdeten Steckdosen mit 220 - 240 V ~ 50 Hz. Wenn Sie sich der Stromversorgung am Aufstellort nicht sicher sind, fragen Sie bei Ihrem Energieversorger nach.
- Die Steckdose muss immer leicht erreichbar sein, um den Netzstecker in einer Not-situation schnell aus der Steckdose ziehen zu können.
- Um die Stromversorgung zu Ihrem TV-Gerät zu unterbrechen, ziehen Sie den Netzstecker aus der Steckdose.
- Wir empfehlen zur zusätzlichen Sicherheit die Verwendung eines Überspannungsschutzes, um Ihren LCD-TV vor Beschädigung durch Spannungsspitzen oder Blitzschlag aus dem Stromnetz zu schützen.
- Verlegen Sie die Kabel so, dass niemand darauf treten oder darüber stolpern kann.
- Stellen Sie keine Gegenstände auf die Kabel, da diese sonst beschädigt werden könnten.
- Berühren Sie den Stecker nicht mit nassen Händen.
- Fassen Sie den Stecker immer am Gehäuse an und ziehen Sie ihn niemals am Kabel aus der Steckdose.
- Beachten Sie, dass das TV-Gerät auch im Standby-Betrieb weiterhin Strom verbraucht.



Alle Multimediageräte, die an die entsprechenden Anschlüsse des TV-Gerätes angeschlossen werden, müssen den Anforderungen der Niederspannungsrichtlinie entsprechen.

### 3.6. Umgang mit Batterien



#### **WARNUNG!**

#### **Explosionsgefahr!**

Batterien können brennbare Stoffe enthalten und auslaufen, sich stark erhitzen, entzünden oder gar explodieren.

- Vermeiden Sie unsachgemäße Behandlung, um Schäden für Ihr Gerät und Ihre Gesundheit zu vermeiden.

Befolgen Sie unbedingt folgende Hinweise:

- Halten Sie Kinder von Batterien fern. Sollten Batterien verschluckt worden sein, suchen Sie sofort einen Arzt auf.
- Laden Sie Batterien niemals auf (es sei denn, dies ist ausdrücklich angegeben).
- Entladen Sie die Batterien niemals durch hohe Leistungsabgabe.
- Schließen Sie die Batterien niemals kurz.
- Setzen Sie Batterien niemals übermäßiger Wärme wie durch Sonnenschein, Feuer oder dergleichen aus!
- Zerlegen oder verformen Sie die Batterien nicht.
- Ihre Hände oder Finger könnten verletzt werden oder Batterieflüssigkeit könnte in Ihre Augen oder auf Ihre Haut gelangen. Sollte dies passieren, spülen Sie die entsprechenden Stellen mit einer großen Menge klaren Wassers und suchen Sie sofort einen Arzt auf.
- Vermeiden Sie starke Stöße und Erschütterungen.
- Vertauschen Sie niemals die Polarität.
- Achten Sie darauf, dass die Pole Plus (+) und Minus (-) korrekt eingesetzt sind, um Kurzschlüsse zu vermeiden.
- Vermischen Sie keine neuen und alten Batterien oder Batterien unterschiedlichen Typs.  
Dies könnte bei Ihrer Fernbedienung zu Fehlfunktionen führen. Darüber hinaus würde sich die schwächere Batterie zu stark entladen.

- Entfernen Sie verbrauchte Batterien sofort aus der Fernbedienung. Bei leeren Batterien besteht erhöhte Auslaufgefahr.
- Entfernen Sie die Batterien aus der Fernbedienung, wenn diese über einen längeren Zeitraum nicht benutzt wird.
- Ersetzen Sie alle verbrauchten Batterien Fernbedienung gleichzeitig mit neuen Batterien des gleichen Typs.
- Isolieren Sie die Kontakte der Batterien mit einem Klebestreifen, wenn Sie Batterien lagern oder entsorgen wollen.
- Bei Bedarf reinigen Sie die Batterie- und Gerätekontakte vor dem Einlegen.
- Tragen Sie bei ausgelaufenen Batterien Schutzhandschuhe und reinigen Sie die Kontakte gründlich.

## 4. EU - Konformitätsinformation

Hiermit erklärt Medion AG, dass sich dieses Gerät in Übereinstimmung mit den grundlegenden Anforderungen und den übrigen einschlägigen Bestimmungen befindet und alle in der EU erforderlichen Richtlinien erfüllt:

- Funkanlagenrichtlinie 2014/53/EU
- Öko-Design Richtlinie 2009/125/EG
- RoHS-Richtlinie 2011/65/EU

Die vollständige EU-Konformitätserklärung kann unter [www.medion.com/conformity](http://www.medion.com/conformity) heruntergeladen werden.



### 4.1. DVD-Spieler (optional)



Der DVD-Spieler ist ein Laserprodukt der Klasse 1. Das Gerät ist mit einem Sicherheitssystem ausgerüstet, das das Austreten von gefährlichen Laserstrahlen während des normalen Gebrauchs verhindert. Um Augenverletzungen zu vermeiden, manipulieren oder beschädigen Sie niemals das Sicherheitssystem des Geräts.

## 5. Geräteübersicht

### 5.1. Vorderseite

MD30327:

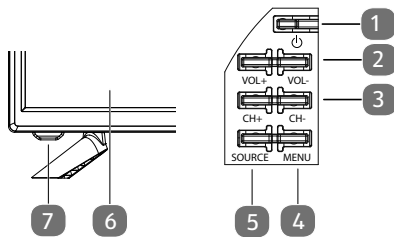

MD30224:

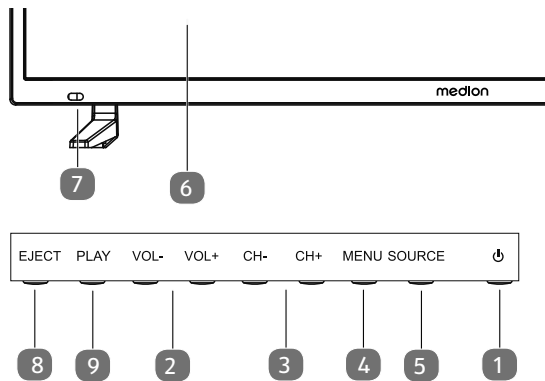

MD30225 / MD30328:

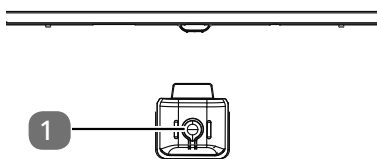

2. : Standby Taste: das Gerät einschalten oder in den Bereitschaftsmodus schalten
3. **VOL+ / VOL-**: die Lautstärke einstellen oder im Menü navigieren
4. **CH+ / CH-**: ein Programm auswählen oder im Menü navigieren
5. **MENU**: das Bildschirm-Menü aufrufen, um Einstellungen an Ihrem Gerät vorzunehmen
6. **SOURCE**: Eingabequelle wechseln
7. LCD-Bildschirm
8. Betriebsanzeige: leuchtet rot auf, wenn sich das Gerät im Standby-Modus befindet. Leuchtet blau, wenn das Gerät eingeschaltet ist.
9. **EJECT**: DVD: Auswurf Taste (MD 30224)
10. **PLAY**: DVD: Wiedergabe starten/Wiedergabe unterbrechen (MD 30224)



## 5.2. Rückseite

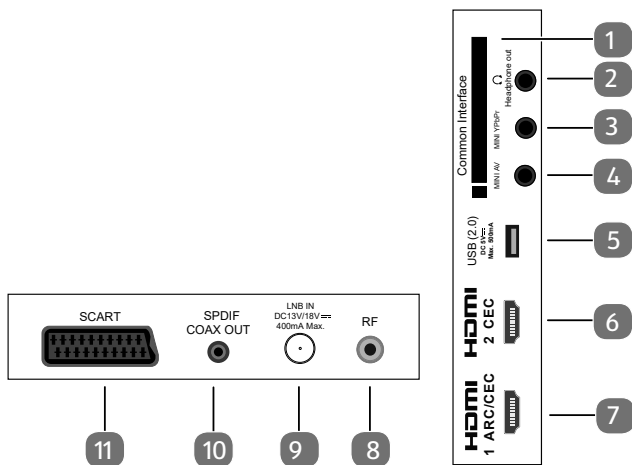

1. **COMMON INTERFACE (CI+)**: Einschubfach zur Nutzung von Pay-TV-Karten
2. **HEADPHONE OUT**: Zum Anschluss eines Kopfhörers mit 3,5-mm-Klinkenstecker
3. **MINI YPBPR**: YPbPr-Komponenten-Eingang (mittels des mitgelieferten Cinch-Adapters)
4. **MINI AV**: Audio-/Video-Eingang (mittels des mitgelieferten Cinch-Adapters)
5. **USB (2.0) DC 5V**, **Max. 500mA**: USB-Anschluss zum Anschluss eines externen Speichermediums für die Medienwiedergabe.
6. **HDMI 2 CEC**: HDMI-Anschluss für Geräte mit HDMI-Ausgang (kann für CEC genutzt werden)
7. **HDMI 1 ARC/CEC**: HDMI-Anschluss für Geräte mit HDMI-Ausgang (kann für ARC/CEC genutzt werden)
8. **RF**: Antennenanschluss (DVB-T/DVB-T2 HD/ DVB-C/Analog)
9. **LNB IN DC 13V/18V** **400mA Max.**: Zum Anschluss der Antenne (Satellit)
10. **SPDIF COAX OUT**: Digitaler Audio-Ausgang (koaxial)
11. **SCART**: SCART-Buchse (Eingang) (MD 30225 / MD 30328)

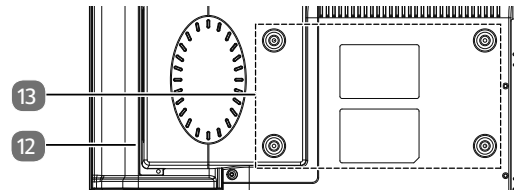

12. DVD-Spieler (optional)
13. Befestigungslöcher für eine Wandhalterung  
 MD 30327: Vesa Standard, Lochabstand 100 x 100 mm  
 MD 30328: Vesa Standard, Lochabstand 200 x 100 mm  
 MD 30224 / MD 30225: Vesa Standard, Lochabstand 200 x 200 mm



Achten Sie bei der Montage darauf, dass Schrauben der Größe M6 (M4: MD30327) verwendet werden. Die Länge der Schraube ergibt sich aus der Dicke der Wandhalterung zuzüglich 10 mm (8 mm: MD30327). Die Wandmontage des TV-Gerätes darf eine Höhe von 2 m nicht überschreiten. Das Gerät muss an feste Oberflächen wie Zement oder Beton montiert werden.

## 5.3. Fernbedienung

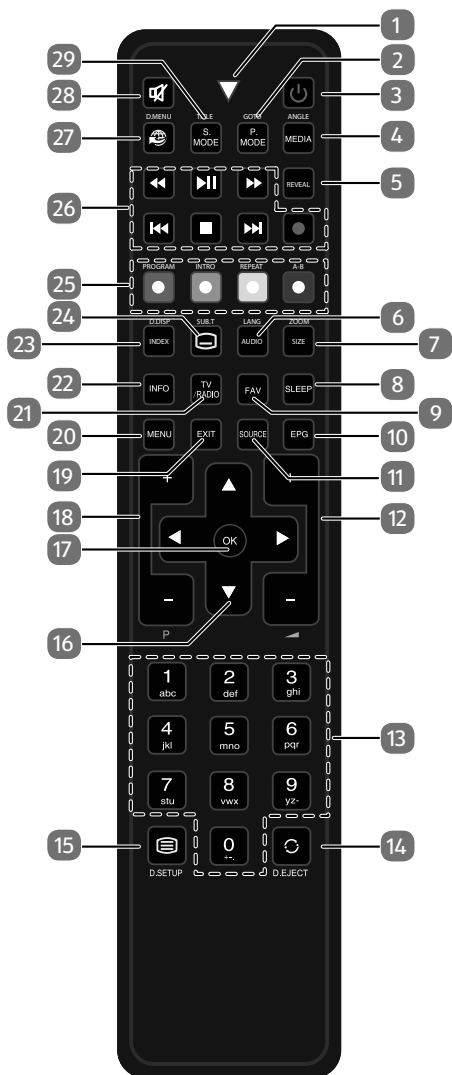

1. Leuchtanzeige zur Bestätigung eines Tastendrucks.
2. **P.MODE**: Bildmodus auswählen  
**GOTO**: DVD: Zum Anwählen eines gewünschten Abschnitts auf einer DVD (optional)
3.  $\text{\textcircled{P}}$ : LCD-TV ein-/ausschalten (Standby-Modus ein-/ausschalten)
4. **MEDIA**: Medienbrowser öffnen  
**ANGLE**: DVD: Kameraposition (Blickwinkel) in der DVD Wiedergabe auswählen (optional)
5. **REVEAL**: Videotext: Verborgenen Text anzeigen.
6. **AUDIO**: ATV: Tonnorm Stereo / Mono einstellen.  
**LANG**: DTV/Satellit: Audiosprachen auswählen. DVD: Disk Sprache wählen (optional)
7. **SIZE**: Bildformat ändern / Videotext: 1 x Drücken, obere Hälfte vergrößern; 2 x Drücken, untere Hälfte vergrößern  
**ZOOM**: DVD: Zoomfunktion beim DVD-Player (optional)
8. **SLEEP**: Automatische Ausschaltfunktion einstellen.
9. **FAV**: Favoritenliste aufrufen.
10. **EPG**: Digitale Zeitschrift für Fernsehprogramme und Radioprogramme (senderabhängig).

11. **SOURCE**: Eingangssignal angeschlossener Geräte anwählen.
12.  $\text{---} \blacktriangleleft +$ : Lautstärke erhöhen (+) oder verringern (-).
13. Zifferntasten: TV: Programmwahl, Videotext: Seitenwahl
14.  $\text{\textcircled{C}}$ : Vorheriges Fernsehprogramm einstellen.  
**EJECT**: DVD: Auswurfaste (optional)
15.  $\text{\textcircled{=}}$ : Videotext öffnen; 2 x drücken: transparent stellen; 3 x drücken: schließen  
**D.SETUP**: DVD: das Menü öffnen (optional)
16. Richtungstaste  $\blacktriangle \blacktriangledown \blacktriangleleft \blacktriangleright$
17. **OK**: In bestimmten Menüs Auswahl bestätigen. Wird auch zum Öffnen der Senderliste benutzt.
18. **P+/-**: Programmwahltasten
19. **EXIT**: Menü verlassen
20. **MENU**: Menü öffnen und schließen.
21. **TV/RADIO**: DTV/Satellit: zwischen TV- und Radiosendern umschalten.
22. **INFO**: Zum Anzeigen von Informationen, wie aktuelle Programmnummer und Bildformat.
23. **INDEX**: Videotext: Hauptseite aufrufen  
**D.DISP**: DVD: zeigt Informationen der eingelegten DVD an, wie z.B. Kapitel, abgespielte Zeit etc. (optional)
24.  $\text{\textcircled{=}}$ : Videotext: Unterseite öffnen  
**SUB.T**: DTV/Satellit/Mediabrowser: Untertitelfunktion / DVD: Untertitelfunktion beim DVD-Player (optional)
25. Farbtasten  
**ROT**: Für die Benutzung in bestimmten Menüs.  
**[PROGRAM]**: DVD: Abspielliste des DVD-Players programmieren (optional)  
**GRÜN**: Für die Benutzung in bestimmten Menüs.  
**[INTRO]**: Keine Funktion  
**GELB**: Für die Benutzung in bestimmten Menüs.  
**[REPEAT]**: Medienbrowser: Wiederholung DVD: Wiedergabemodus einstellen (optional)  
**BLAU**: Für die Benutzung in bestimmten Menüs.  
**[A-B]**: Medienbrowser: A-B Wiederholung DVD: AB Wiederholung einstellen (optional)
26. Tasten zur Bedienung des Medienbrowsers / DVD (optional)
27.  $\text{\textcircled{G}}$ : Keine Funktion
28.  $\text{\textcircled{M}}$ : Stummschalten
29. **S.MODE**: Tonmodus auswählen  
**D.MENU**: DVD Menü öffnen und schließen (optional)

## 6. Inbetriebnahme



Lesen Sie vor der Inbetriebnahme bitte unbedingt die „Sicherheitshinweise“.

### 6.1. Auspacken

- Wählen Sie vor dem Auspacken einen geeigneten Platz zum Aufstellen.
- Öffnen Sie den Karton sehr vorsichtig, um eine mögliche Beschädigung des Gerätes zu verhindern. Dies kann passieren, wenn zum Öffnen ein Messer mit einer langen Klinge verwendet wird.
- In der Verpackung befinden sich verschiedene Kleinteile (Batterien, u. a.). Halten Sie diese von Kindern fern, es besteht Verschluckgefahr.
- Bewahren Sie das Verpackungsmaterial bitte gut auf und benutzen Sie ausschließlich dieses, um den Fernseher zu transportieren.



#### **GEFAHR!** **Erstickungsgefahr!**

Verpackungsfolien können verschluckt oder unsachgemäß benutzt werden, daher besteht Erstickungsgefahr!

- Halten Sie das Verpackungsmaterial, wie z.B. Folien oder Plastikbeutel von Kindern fern.

### 6.2. Montage

Befestigen Sie den Fuß wie in der Zeichnung abgebildet. Führen Sie diesen Schritt vor dem Anschluss des LCD-TV's durch.

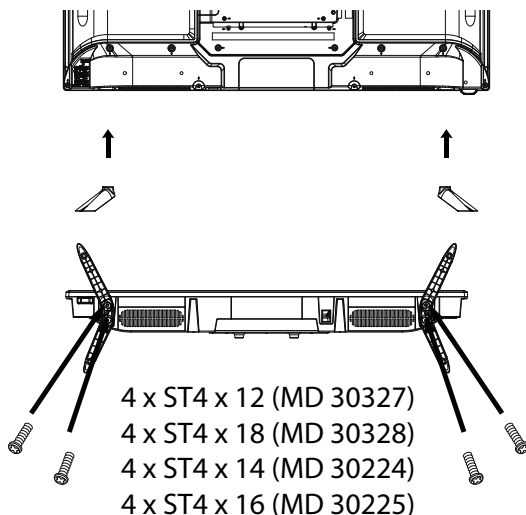

### 6.3. Batterien in die Fernbedienung einlegen

- ▶ Entfernen Sie die Batteriefachabdeckung auf der Rückseite der Fernbedienung.
- ▶ Legen Sie zwei Batterien vom Typ LR03 / AAA / 1,5V in das Batteriefach der Fernbedienung ein. Beachten Sie dabei die Polung der Batterien (im Batteriefachboden markiert).
- ▶ Schließen Sie das Batteriefach.



#### **HINWEIS!** **Beschädigungsgefahr!**

Die Fernbedienung könnte durch auslaufende Batterien beschädigt werden, wenn Sie sie längere Zeit nicht benutzen!

- Nehmen Sie die Batterien aus der Fernbedienung heraus, wenn das Gerät längere Zeit nicht benutzt wird.

### 6.4. Antenne anschließen

Ihr LCD-TV unterstützt unterschiedliche Antennensignale. An den Anschluss mit der Bezeichnung **RF** können Sie folgende Bildsignale einspeisen:

- über Analog Kabel / eine Analoge Hausantenne,
  - über eine DVB-T/DVB-T2<sup>1</sup> Antenne oder
  - über einen DVB-C<sup>1</sup> Anschluss
- ▶ Stecken Sie ein Antennenkabel entweder von der Hausantenne / vom analogen Kabelanschluss, von der DVB-T Antenne oder vom DVB-C Anschluss in den Antennenanschluss am LCD-TV.

An den Anschluss mit der Bezeichnung **LNB IN** haben Sie zusätzlich noch die Möglichkeit eine digitale Satellitenanlage anzuschließen.



- ▶ Schrauben Sie den F-Stecker eines Koaxialantennenkabels an den Anschluss am LCD-TV fest.

### 6.5. Stromversorgung anschließen

- ▶ Verbinden Sie den Netzstecker am Gerät mit einer gut erreichbaren Netzsteckdose 100 - 240 V ~ 50 Hz.

<sup>1</sup> Dieser Service muss in Ihrer Region verfügbar sein

## 6.6. LCD-TV ein- und ausschalten





- ▶ Das Gerät befindet sich im Standby-Betrieb, sobald sie den Netzstecker mit der Netzsteckdose verbunden haben.
- ▶ Um das Gerät einzuschalten, drücken Sie
  - an der Fernbedienung: die Standby/Ein-Taste ;
  - am Gerät: die Standby/Ein-Taste .
- ▶ Mit der Standby/Ein-Taste  der Fernbedienung schalten Sie das Gerät wieder in den Standby-Modus. Das Gerät wird zwar ausgeschaltet, aber es wird weiterhin Strom verbraucht.



Bei fehlendem Eingangssignal schaltet das Gerät nach fünf Minuten automatisch in den Standby-Modus. Auf dem Bildschirm wird bis dahin ein Countdown-Timer eingeblendet. Diese Funktion steht nicht bei allen Quellen zur Verfügung.





## 6.7. Sendersuche nach dem ersten Einschalten

Wenn Sie Ihr Gerät zum ersten Mal einschalten, werden Sie durch die **ERSTINSTALLATION** geführt..

- ▶ Verwenden Sie die Richtungstasten     und die Taste **OK**, um die entsprechenden Optionen anzuwählen und zu bestätigen. Mit der Taste  gelangen Sie im Menü einen Schritt zurück.



Eine eingehende Beschreibung der Erstinstallation finden Sie in der ausführlichen Bedienungsanleitung. Für den Download scannen Sie bitte den untenstehenden QR Code.

 MD 30224	 MD 30225
 MD 30327	 MD 30328

## 7. Problembehebung

Fehlfunktionen können manchmal banale Ursachen haben, aber manchmal auch von defekten Komponenten ausgehen.



Eine Auflistung mit eventuellen Fehlfunktionen und deren Lösungen finden Sie in der ausführlichen Bedienungsanleitung (s. QR Code im vorherigen Kapitel).

## 8. Produktdatenblatt



Scannen Sie passend zum Modell den auf dem Energielabel oder alternativ in der Bedienungsanleitung abgebildeten QR Code, um das Produktdatenblatt als Download zu erhalten.



MD 30224



MD 30225



MD 30327



MD 30328



Das HDMI Logo sowie High-Definition Multimedia Interface sind eingetragene Warenzeichen der HDMI Licensing LLC. Andere Warenzeichen sind Eigentum ihrer jeweiligen Besitzer.

## 9. Reinigung



### GEFAHR!

#### Stromschlaggefahr!

Bei geöffnetem Gehäuse und bei Berührung von in dem Gerät befindlichen Teilen besteht Lebensgefahr durch elektrischen Schlag!

- Öffnen Sie nicht das Gehäuse des Geräts. Es enthält keine zu wartenden Teile. Ziehen Sie vor dem Reinigen immer den Netzstecker und alle Verbindungskabel!

Die Lebensdauer des LCD-TVs können Sie durch folgende Maßnahmen verlängern:

- Auf der Hochglanzpolierung befinden sich Schutzfolien, um das Fernsehgerät vor Kratzern zu schützen. Ziehen Sie die Folien ab, nachdem Sie das TV-Gerät korrekt aufgestellt haben.
- Falls die Hochglanzpolierung schmutzig wird, wischen Sie zunächst den Staub ab. Wischen Sie dann sanft mit einem Reinigungstuch nach. Wenn Sie nicht erst den Staub abwischen, oder Sie die Hochglanzpolierung zu stark abwischen, könnte die Hochglanzpolierung zerkratzt werden.
- Verwenden Sie keine Lösungsmittel, ätzende oder gasförmige Reinigungsmittel.
- Reinigen Sie den Bildschirm mit einem weichen, fusselfreien Tuch.
- Achten Sie darauf, dass keine Wassertröpfchen auf dem LCD-TV zurückbleiben. Wasser kann dauerhafte Verfärbungen verursachen.
- Um Schäden am Gerät zu vermeiden, darf keinesfalls Wasser ins Geräteinnere gelangen.
- Setzen Sie den Bildschirm weder grellem Sonnenlicht noch ultravioletter Strahlung aus.
- Bitte bewahren Sie das Verpackungsmaterial gut auf und benutzen Sie ausschließlich dieses, um den LCD-TV zu transportieren.

## 10. Lagerung bei Nichtbenutzung

Wenn Sie das TV-Gerät für einen längeren Zeitraum nicht benutzen, lagern Sie es an einem trockenen, kühlen Ort und achten Sie darauf, dass das Gerät vor Staub und extremen Temperaturschwankungen geschützt ist. Entfernen Sie zuvor alle Anschlüsse und nehmen Sie die Batterien aus der Fernbedienung.

## 11. Entsorgung



### Verpackung

Ihr Gerät befindet sich zum Schutz vor Transportschäden in einer Verpackung. Verpackungen sind aus Materialien hergestellt, die umweltschonend entsorgt und einem fachgerechten Recycling zugeführt werden können.



### Gerät

Das nebenstehende Symbol einer durchgestrichenen Mülltonne bedeutet, dass das Gerät der Richtlinie 2012/19/EU unterliegt. Altgeräte dürfen nicht im normalen Hausmüll entsorgt werden. Entsprechend Richtlinie 2012/19/EU ist das Gerät am Ende seiner Lebensdauer einer geordneten Entsorgung zuzuführen. Dabei werden im Gerät enthaltene Wertstoffe der Wiederverwertung zugeführt und die Belastung der Umwelt vermieden. Geben Sie das Altgerät an einer Sammelstelle für Elektroschrott oder einem Wertstoffhof ab. Nehmen Sie vorher die Batterien aus dem Gerät, und geben Sie diese getrennt an einer Sammelstelle für Altbatterien ab. Wenden Sie sich für nähere Auskünfte an Ihr örtliches Entsorgungsunternehmen oder Ihre kommunale Verwaltung.



### Batterien

Die fachgerechte Entsorgung von Altbatterien schont die Umwelt und Ihre persönliche Gesundheit. Verbrauchte Batterien gehören nicht in den Hausmüll. Batterien müssen sachgerecht entsorgt werden. Zu diesem Zweck stehen im batterievertreibenden Handel sowie bei kommunalen Sammelstellen entsprechende Behälter zur Entsorgung bereit. Weitere Auskünfte erteilen Ihr örtlicher Entsorgungsbetrieb oder Ihre kommunale Verwaltung.

Im Zusammenhang mit dem Vertrieb von Batterien oder mit der Lieferung von Geräten, die Batterien enthalten, sind wir verpflichtet, Sie auf folgendes hinzuweisen: Sie sind zur Rückgabe gebrauchter Batterien als Endnutzer gesetzlich verpflichtet. Sie können Altbatterien, die wir als Neubatterien im Sortiment führen oder geführt haben, unentgeltlich an unserem Versandlager (Versandadresse) zurückgeben.

## 12. Serviceinformationen

Sollte Ihr Gerät einmal nicht wie gewünscht und erwartet funktionieren, wenden Sie sich zunächst an unseren Kundenservice. Es stehen Ihnen verschiedene Wege zur Verfügung, um mit uns in Kontakt zu treten:

- In unserer Service-Community treffen Sie auf andere Benutzer sowie unsere Mitarbeiter und können dort Ihre Erfahrungen austauschen und Ihr Wissen weitergeben. Sie finden unsere Service-Community unter [community.medion.com](http://community.medion.com).
- Gerne können Sie auch unser Kontaktformular unter [www.medion.com/contact](http://www.medion.com/contact) nutzen.
- Selbstverständlich steht Ihnen unser Serviceteam auch über unsere Hotline oder postalisch zur Verfügung.

Deutschland	
Öffnungszeiten	Multimedia-Produkte (PC, Notebook, etc.)
Mo. - Fr.: 07:00 - 20:00 Sa.: 10:00 - 18:00	☎ 0201 22099-111
	Haushalt & Heimelektronik
	☎ 0201 22099-222
	Mobiltelefon; Tablet & LCDphone
	☎ 0201 22099-333
Serviceadresse	
<b>MEDION AG</b> <b>45092 Essen</b> <b>Deutschland</b>	
Österreich	
Öffnungszeiten	Rufnummer
Mo. - Fr.: 08:00 - 20:00 Sa.: 10:00 - 18:00	☎ 01 9287661
Serviceadresse	
<b>MEDION Service Center</b> <b>Franz-Fritsch-Str. 11</b> <b>4600 Wels</b> <b>Österreich</b>	

Schweiz	
Öffnungszeiten	Rufnummer
Mo. - Fr.: 09:00 - 19:00	☎ 0848 - 33 33 32
Serviceadresse	
<b>MEDION/LENOVO Service Center</b> <b>Ifangstrasse 6</b> <b>8952 Schlieren</b> <b>Schweiz</b>	
Belgien & Luxemburg	
Öffnungszeiten	Rufnummer (Belgien)
Mo. - Fr.: 09:00 - 19:00	☎ 02 - 200 61 98
	Rufnummer (Luxemburg)
	☎ 34-20 808 664
Serviceadresse	
<b>MEDION B.V.</b> <b>John F.Kennedylaan 16a</b> <b>5981 XC Panningen</b> <b>Die Niederlande</b>	



Diese und viele weitere Bedienungsanleitungen stehen Ihnen über das Serviceportal [www.medionservice.com](http://www.medionservice.com) zum Download zur Verfügung. Aus Gründen der Nachhaltigkeit verzichten wir auf gedruckte Garantiebedingungen, Sie finden unsere Garantiebedingungen ebenfalls in unserem Serviceportal. Sie können auch den nebenstehenden QR-Code scannen und die Bedienungsanleitung über das Serviceportal auf Ihr mobiles Endgerät laden.

---

## 13. Impressum

Copyright © 2024

Stand: 11.01.2024

Alle Rechte vorbehalten.

Diese Bedienungsanleitung ist urheberrechtlich geschützt.

Vervielfältigung in mechanischer, elektronischer und jeder anderen Form ohne die schriftliche Genehmigung des Herstellers ist verboten.

Das Copyright liegt bei der Firma:

**MEDION AG**

**Am Zehnthof 77**

**45307 Essen**

**Deutschland**

Bitte beachten Sie, dass die oben stehende Anschrift keine Retourenanschrift ist. Kontaktieren Sie zuerst immer unseren Kundenservice

# Sommaire

1.	Informations concernant le présent guide de démarrage rapide .....	1
2.	Contenu de l'emballage .....	2
3.	Consignes de sécurité.....	3
4.	Déclaration de conformité UE .....	6
5.	Vue d'ensemble de l'appareil.....	7
6.	Mise en service.....	10
7.	Dépannage.....	11
8.	Fiche du produit.....	11
9.	Nettoyage.....	12
10.	Stockage en cas de non-utilisation .....	12
11.	Recyclage .....	12
12.	Informations relatives au service après-vente	13
13.	Mentions légales.....	13

## 1. Informations concernant le présent guide de démarrage rapide

Ce guide de démarrage rapide est une version papier raccourcie de la notice d'utilisation complète.



### AVERTISSEMENT !

Lisez attentivement les consignes de sécurité et la notice d'utilisation complète avant la mise en service. Veuillez tenir compte des avertissements figurant sur l'appareil et dans la notice d'utilisation afin d'éviter tout dommage corporel ou matériel. Conservez toujours les documents à portée de main et remettez-les si vous les transmettez à des tiers, car ils font partie intégrante du produit.



#### Où puis-je trouver la notice d'utilisation complète ?

Vous pouvez consulter et télécharger la notice d'utilisation complète en scannant le code QR ci-contre.

#### Comment puis-je contacter le SAV ?

Vous trouverez les coordonnées dans la notice d'utilisation complète.



MD 30224



MD 30225



MD 30327



MD 30328

## 1.1. Explication des symboles

Si une section de texte porte l'un des symboles d'avertissement suivants, le danger qu'il décrit doit être évité afin de prévenir les éventuelles conséquences indiquées.

	<b>DANGER !</b> Avertissement d'un risque vital immédiat !
	<b>AVERTISSEMENT !</b> Avertissement d'un risque vital possible et/ou de blessures graves irréversibles !
	<b>PRUDENCE !</b> Avertissement d'un risque possible de blessures moyennes à légères !
	<b>REMARQUE !</b> Respecter les consignes pour éviter tout dommage matériel !
	Informations supplémentaires pour l'utilisation de l'appareil !
	<b>REMARQUE !</b> Respecter les consignes du mode d'emploi !
	Étant donné la plage de fréquences de 5 GHz de la solution Wi-Fi utilisée, l'utilisation dans les pays de l'UE n'est autorisée qu'à l'intérieur des bâtiments.
	<b>AVERTISSEMENT !</b> Avertissement d'un risque d'électrocution !
	<b>AVERTISSEMENT !</b> Avertissement d'un risque en cas d'écoute à un volume trop élevé !
•	Énumération / information sur des événements se produisant en cours d'utilisation
▶	Action à exécuter
	Déclaration de conformité (voir chapitre „Déclaration de conformité“) : les produits portant ce symbole respectent toutes les dispositions communautaires applicables de l'Espace économique européen.



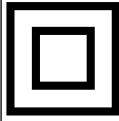

### Classe de protection II

Les appareils électriques de la classe de protection II sont des appareils électriques comportant une isolation double et/ou renforcée continue et n'ayant pas de possibilités de raccordement pour un conducteur de protection. Le boîtier d'un appareil électrique entouré d'un matériau isolant de la classe de protection II peut constituer partiellement ou complètement l'isolation supplémentaire ou renforcée.

## 1.2. Utilisation conforme

Cet appareil est un appareil d'électronique de l'information et convient aussi pour des applications multimédia. Le présent appareil sert à la réception et à la diffusion de programmes télévisés. Les différents branchements possibles permettent une extension supplémentaire des sources de réception et de diffusion (récepteur, lecteur de DVD, graveur de DVD, magnétoscope, ordinateur, etc.). Votre appareil vous offre de multiples possibilités d'utilisation.

L'appareil est destiné exclusivement à un usage privé et non à une utilisation industrielle/commerciale.

- Veuillez noter qu'en cas d'utilisation non conforme, la garantie est annulée.
- Ne transformez pas l'appareil sans notre accord et n'utilisez pas de périphériques autres que ceux que nous avons nous-mêmes autorisés ou livrés.
- Utilisez uniquement des pièces de rechange et accessoires que nous avons livrés ou autorisés.
- Tenez compte de toutes les informations contenues dans le présent mode d'emploi, en particulier des consignes de sécurité. Toute autre utilisation est considérée comme non conforme et peut entraîner des dommages corporels ou matériels.
- N'utilisez pas l'appareil dans des conditions ambiantes extrêmes.
- Cet appareil est destiné uniquement à un usage à l'intérieur de pièces sèches.
- Cet appareil ne convient pas comme écran de données pour des postes de travail de bureau.



Veuillez noter que l'appareil ne convient pas à une utilisation mobile et qu'il doit être utilisé uniquement de manière fixe à un emplacement prévu à cet effet. En cas d'utilisation mobile, le bon fonctionnement de l'appareil ne peut être garanti en raison d'éventuels problèmes de réception ou autres.

## 2. Contenu de l'emballage

Veuillez vérifier si la livraison est complète et nous informer dans un délai de deux semaines à compter de la date d'achat si ce n'est pas le cas.

Avec le produit que vous venez d'acheter, vous recevez :

- Téléviseur LCD
- Télécommande (RC1244) avec 2 piles 1,5 V de type AAA
- Adaptateur YUV
- Adaptateur AV
- Pieds avec vis
- Documentation



### **DANGER !**

#### **Risque de suffocation !**

Les films d'emballage peuvent être avalés ou utilisés dans un autre but que celui prévu et présentent donc un risque de suffocation !

- Conservez les emballages tels que les films ou sachets en plastique hors de la portée des enfants.

## 3. Consignes de sécurité

### 3.1. Sécurité de fonctionnement

- Avant d'utiliser l'appareil pour la première fois, vérifiez qu'il ne présente aucun dommage. Si l'appareil est défectueux ou endommagé, il ne doit pas être mis en service.
- Le présent appareil peut être utilisé par des enfants à partir de 8 ans et par des personnes à capacités physiques, sensorielles ou mentales restreintes ou manquant d'expériences et de connaissances s'ils sont surveillés ou s'ils ont reçu des instructions pour pouvoir utiliser l'appareil en toute sécurité et ont compris les dangers en résultant.
- Ne pas laisser les enfants jouer avec l'appareil. Le nettoyage et la maintenance de l'appareil par l'utilisateur ne doivent pas être exécutés sans surveillance par des enfants.



#### **DANGER !**

##### **Risque de suffocation !**

Les matériaux d'emballage ne sont pas des jouets ! Les films d'emballage peuvent être avalés ou utilisés dans un autre but que celui prévu et présentent donc un risque de suffocation !

- Conservez les emballages tels que les films ou sachets en plastique hors de la portée des enfants.



#### **DANGER !**

##### **Risque d'électrocution !**

Risque d'électrocution, de court-circuit et d'incendie !

- N'ouvrez jamais le boîtier du téléviseur LCD et n'introduisez aucun objet à l'intérieur du téléviseur par les fentes et ouvertures.



#### **AVERTISSEMENT !**

##### **Surcharge ! Risque d'incendie !**

Toute surcharge peut causer des dommages au téléviseur LCD et un risque d'incendie !

- Les fentes et ouvertures du téléviseur servent à sa ventilation. Ne recouvrez pas ces ouvertures, p. ex. avec des journaux, nappes, rideaux, etc.

- N'exercez aucune pression sur l'écran : Le verre de l'écran risquerait de se briser.
- La télécommande contient une diode infrarouge de classe 1. N'observez pas la LED avec des appareils optiques.



#### **PRUDENCE !**

##### **Risque de blessure !**

Un écran brisé représente un danger de blessure !

- Ne touchez pas l'écran avec les doigts ou avec des objets contondants pour éviter de l'endommager.
- Portez des gants de protection pour ramasser les débris.
- Lavez-vous ensuite les mains au savon, car il se peut que des produits chimiques s'échappent.
- Envoyez les débris au service après-vente afin qu'ils soient recyclés correctement.
  - Coupez immédiatement l'appareil du réseau électrique en cas d'urgence et réutilisez-le uniquement une fois qu'il a été vérifié par une personne qualifiée ou le SAV. On est notamment en présence d'une situation d'urgence lorsque p. ex. de la fumée s'échappe de l'appareil, que l'appareil émet des bruits inhabituels, que de l'eau s'est infiltrée dans l'appareil et que le cordon d'alimentation ou le boîtier est endommagé.

Adressez-vous au service après-vente si :

- le cordon d'alimentation a fondu ou est endommagé,
- du liquide s'est infiltré dans l'appareil,
- l'appareil ne fonctionne pas correctement,
- l'appareil est tombé ou le boîtier, endommagé,
- de la fumée s'échappe de l'appareil.

## 3.2. Lieu d'installation

- La fixation murale du téléviseur ne doit pas dépasser une hauteur de 2 m. L'appareil doit être monté sur des surfaces solides telles que du ciment ou du béton.
- Durant les premières heures d'utilisation, les appareils neufs peuvent dégager une odeur typique inévitable, mais totalement inoffensive s'estompant progressivement au fil du temps. Pour combattre cette formation d'odeur, nous vous conseillons d'aérer régulièrement la pièce. Lors du développement de ce produit, nous avons tout mis en œuvre pour que les taux restent largement inférieurs aux taux limites en vigueur.
- Conservez votre téléviseur LCD et tous les appareils raccordés à l'abri de l'humidité et protégez-les de la poussière, de la chaleur et de tout rayonnement solaire direct. Le non-respect de ces consignes peut entraîner des dysfonctionnements ou un endommagement du téléviseur LCD.
- N'utilisez jamais l'appareil en plein air, des facteurs externes (pluie, neige, etc.) pourraient l'endommager.
- L'appareil ne doit pas être exposé à des gouttes d'eau ou éclaboussures. Ne posez pas de récipients remplis de liquide (vase ou similaire) sur ou à proximité de l'appareil. Le récipient pourrait se renverser et le liquide porter atteinte à la sécurité électrique.



### REMARQUE !

#### Risque de dommages !

Les bougies allumées et autres sources de feu nu présentent un risque de dommages.

■ Tenez donc à tout moment les bougies et autres sources de feu nu éloignées de l'appareil afin d'éviter tout risque d'incendie.

- Si vous installez l'appareil dans un élément mural, veillez à laisser des écarts assez grands : prévoyez une distance minimum de 10 cm tout autour de l'appareil afin de garantir une aération suffisante.
- Évitez les effets d'éblouissement, les reflets et les contrastes clair/foncé trop forts afin de ménager vos yeux.

- La distance optimale par rapport au téléviseur est de 3 fois la diagonale d'écran.



### DANGER !

#### Risque de blessure ! Danger de mort !

Installez votre téléviseur uniquement sur des supports stables. Toute chute du téléviseur peut entraîner des blessures graves et la mort. De nombreuses blessures, spécialement chez les enfants, peuvent être évitées en prenant les mesures de précaution suivantes.

■ Faites fonctionner tous les composants sur un support stable, plan et exempt de vibrations afin d'éviter toute chute du téléviseur.

- Utilisez uniquement les pieds et vis livrés avec le téléviseur.
- N'installez le téléviseur que sur un meuble garantissant qu'il soit utilisé en toute sécurité.
- Veillez à ce que le téléviseur ne dépasse pas sur les bords du meuble.
- N'installez pas le téléviseur sur un meuble suspendu ou très haut tel qu'élément haut ou étagère sans que les deux – meuble et téléviseur – soient fixés de manière stable et sécurisée.
- Ne posez pas sous le téléviseur de couverture ou similaire afin de garantir une stabilité parfaite.
- Expliquez aux enfants qu'il est dangereux de grimper sur un meuble pour accéder au téléviseur ou à ses éléments de commande.

Respectez également les consignes de sécurité mentionnées ci-dessus pour stocker votre téléviseur ou le changer de place.

## 3.3. Réparation

- Faites réparer votre téléviseur LCD uniquement par un personnel qualifié.
- Si une réparation est nécessaire, adressez-vous uniquement à l'un de nos partenaires agréés pour le SAV.
- Veillez à ce que seules les pièces de rechange spécifiées par le fabricant soient utilisées. L'utilisation de pièces de rechange inadaptées peut endommager l'appareil ou entraîner un risque d'incendie.

### 3.4. Température ambiante

- L'appareil peut être utilisé à une température ambiante de +5 à +35° C et avec une humidité relative de l'air de 20 à 85 % (sans condensation).
- S'il est hors tension, le téléviseur LCD peut être stocké à une température de -20 à +60° C.
- Prévoyez au moins un mètre de distance entre l'appareil et les sources de brouillage haute fréquence et magnétiques éventuelles (autre téléviseur, haut-parleurs, téléphone portable, etc.) afin d'éviter tout dysfonctionnement.
- Pendant un orage ou si vous n'utilisez pas votre téléviseur pendant une période prolongée, débranchez la fiche de la prise de courant et le câble d'antenne de la prise d'antenne.



#### REMARQUE !

#### Risque de dommages !

En cas de fortes variations de température ou d'humidité, il est possible que, par condensation, de l'humidité se forme à l'intérieur du téléviseur LCD, pouvant provoquer un court-circuit.

- Après tout transport du téléviseur LCD, attendez que celui-ci soit à température ambiante avant de l'allumer.

### 3.5. Sécurité lors du branchement

#### 3.5.1. Alimentation électrique

- Certaines pièces de l'appareil restent sous tension même si celui-ci est éteint. Pour interrompre l'alimentation de votre téléviseur LCD et le mettre totalement hors tension, coupez-le complètement du réseau électrique. Débranchez pour cela la fiche d'alimentation de la prise de courant.



#### DANGER !

#### Risque d'électrocution !

Danger de mort par électrocution lorsque le boîtier est ouvert !

- N'ouvrez pas le boîtier de l'appareil. Celui-ci ne contient aucune pièce à entretenir.

- Branchez le téléviseur LCD uniquement sur une prise de terre de 220 - 240 V ~ 50 Hz. Si vous avez des doutes en ce qui concerne l'alimentation électrique sur le lieu d'installation, demandez conseil à votre fournisseur d'électricité.
- La prise de courant doit toujours être facilement accessible afin de pouvoir débrancher rapidement la fiche d'alimentation de la prise en cas d'urgence.
- Pour couper l'alimentation en courant de votre téléviseur, débranchez la fiche d'alimentation de la prise de courant.
- Pour une sécurité supplémentaire, nous conseillons l'utilisation d'une protection contre les surtensions pour éviter que le téléviseur LCD ne soit endommagé par des pics de tension ou la foudre à travers le réseau électrique.
- Disposez les câbles de manière à ce que personne ne puisse marcher ou trébucher dessus.
- Ne posez pas d'objets sur les câbles, ils pourraient être endommagés.
- Ne touchez pas la fiche si vous avez les mains mouillées.
- Saisissez toujours la fiche au niveau du boîtier et ne tirez jamais sur le cordon pour débrancher la fiche de la prise de courant.
- Veuillez noter que le téléviseur consomme toujours du courant également en mode Veille.



Tous les appareils multimédia qui sont raccordés aux prises correspondantes du téléviseur doivent respecter les exigences de la directive « Basse tension ».

### 3.6. Manipulation sûre des piles



#### AVERTISSEMENT !

#### Risque d'explosion !

Les piles peuvent contenir des substances inflammables et fuir, chauffer fortement, prendre feu, voire même exploser.

- Ne manipulez pas les piles de manière incorrecte afin d'éviter tout dommage de l'appareil et tout risque pour votre santé.

Respectez impérativement les consignes suivantes :

- Conservez les piles hors de la portée des enfants.  
En cas d'ingestion d'une pile, contactez immédiatement un médecin.
- Ne rechargez jamais des piles (sauf si cela est indiqué expressément).
- Ne déchargez jamais des piles par une puissance trop élevée.
- Ne court-circuitez jamais des piles.
- N'exposez jamais des piles à une chaleur excessive, p. ex. rayonnement solaire, feu ou similaire !
- Ne démontez pas des piles et n'essayez pas de les déformer.

Vous risqueriez de vous blesser aux mains/ doigts ou le liquide qui se trouve à l'intérieur des piles pourrait entrer en contact avec vos yeux ou votre peau. Si cela devait se produire, rincez les parties affectées abondamment à l'eau claire et consultez immédiatement un médecin.

- Évitez tout choc brutal et toute secousse.
- N'inversez jamais la polarité.
- Veillez à respecter le pôle plus (+) et le pôle moins (-) afin d'éviter tout court-circuit.
- Ne mélangez jamais des piles neuves avec des piles usées ni de piles de type différent.  
Cela pourrait entraîner des dysfonctionnements de l'appareil. De plus, la pile la plus faible se déchargerait trop fortement.
- Retirez immédiatement des piles usées d'un appareil.
- Retirez les piles d'un appareil si vous n'avez pas l'intention de l'utiliser pendant une période prolongée.
- Remplacez simultanément toutes les piles usées d'un appareil par des piles neuves du même type.
- Pour entreposer ou recycler des piles, isolez les contacts avec du ruban adhésif.
- Si nécessaire, nettoyez les contacts des piles et de l'appareil avant d'insérer les piles.
- Si des piles ont coulé, portez des gants de protection et nettoyez soigneusement les contacts.

## 4. Déclaration de conformité UE

Par la présente, la société MEDION AG déclare que cet appareil est conforme aux exigences essentielles et autres dispositions pertinentes :

- Directive RE 2014/53/UE
- Directive sur l'écoconception 2009/125/CE
- Directive RoHS 2011/65/UE

La déclaration de conformité UE intégrale peut être téléchargée à l'adresse [www.medion.com/conformity](http://www.medion.com/conformity).



### 4.1. Lecteur de DVD (en option)



Le lecteur de DVD est un produit laser de classe 1. L'appareil est équipé d'un système de sécurité qui empêche la sortie de rayons laser dangereux lors d'une utilisation normale. Pour prévenir tout risque de blessure des yeux, prenez garde de ne jamais manipuler ni abîmer le système de sécurité de l'appareil.

## 5. Vue d'ensemble de l'appareil

### 5.1. Face avant

MD30327 :

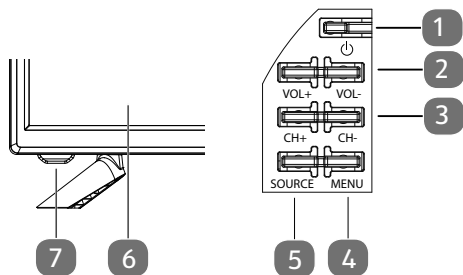

MD30224 :

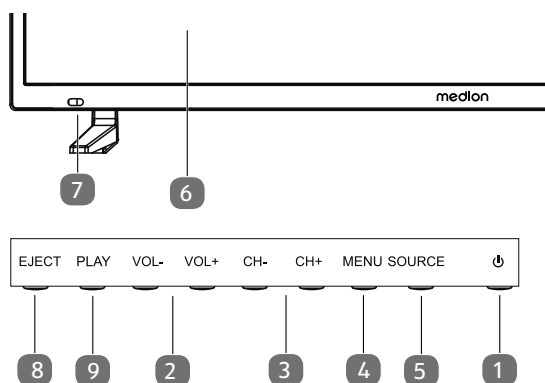

MD30225 / MD30328 :

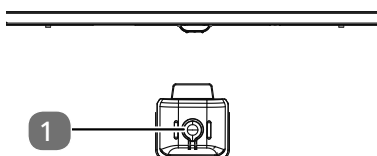

1. : touche Standby permettant d'allumer l'appareil ou de le mettre en mode Veille
2. **VOL+ / VOL-** : régler le volume ou naviguer dans le menu.
3. **CH+ / CH-** : sélectionner une chaîne ou naviguer dans le menu.
4. **MENU** : afficher le menu à l'écran pour procéder aux réglages de l'appareil.
5. **SOURCE** : changer de source de saisie.
6. Écran LCD
7. LED de fonctionnement : est allumée en rouge lorsque l'appareil se trouve en mode Veille  
Est allumée en bleu lorsque l'appareil est allumé  
Capteur infrarouge : champ de réception pour les signaux infrarouges de la télécommande
8. **EJECT** : DVD : bouton d'éjection (MD 30224)
9. **PLAY** : DVD : lancer la lecture/interrompre la lecture (MD 30224)

## 5.2. Dos et côté droit

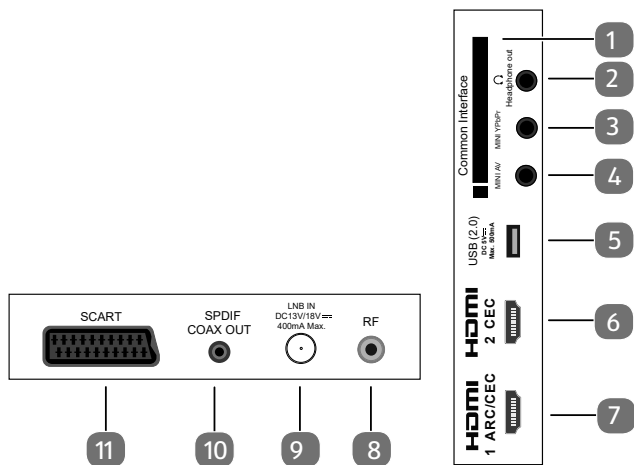

1. **COMMON INTERFACE (CI+)** : fente pour cartes de télévision payante
2. **HEADPHONE OUT** : pour le branchement d'un casque avec un connecteur jack 3,5 mm
3. **MINI YPBPR** : entrée composante YPbPr (au moyen de l'adaptateur Cinch fourni)
4. **MINI AV** : entrée audio/vidéo (au moyen de l'adaptateur Cinch fourni)
5. **USB (2.0) DC 5V**, **Max. 500mA** : port USB pour le branchement d'un support de stockage externe pour la lecture de médias
6. **HDMI 2 CEC** : prise HDMI pour appareils avec sortie HDMI (peut être utilisé pour CEC)
7. **HDMI 1 ARC/CEC** : prise HDMI pour appareils avec sortie HDMI (peut être utilisé pour CEC/ARC)
8. **RF** : prise d'antenne (DVB-T/DVB-T2 HD/DVB-C/ analogique)
9. **LNB IN DC 13V/18V** **400mA Max.** : pour le branchement de l'antenne (satellite)
10. **SPDIF COAX OUT** : sortie audio numérique (coaxiale)
11. **SCART** : prise péritel (entrée) (MD 30225 / MD 30328)

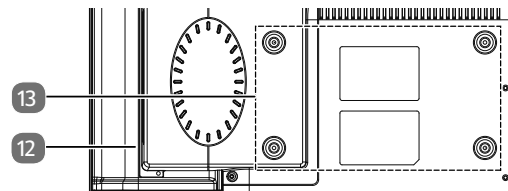

12. Lecteur de DVD (en option)
13. Trous de fixation pour un montage mural  
 MD 30327 : Standard Vesa, distance entre les trous : 100 x 100 mm  
 MD 30328 : Standard Vesa, distance entre les trous : 200 x 100 mm  
 MD 30224 / MD 30225 : Standard Vesa, distance entre les trous : 200 x 200 mm



Lors du montage, veuillez à utiliser des vis de la taille M6 (M4: MD30327). La longueur de la vis résulte de l'épaisseur du support mural plus 10 mm (8 mm: MD30327). La fixation murale du téléviseur ne doit pas dépasser une hauteur de 2 m. L'appareil doit être monté sur des surfaces solides telles que du ciment ou du béton.

## 5.3. Télécommande

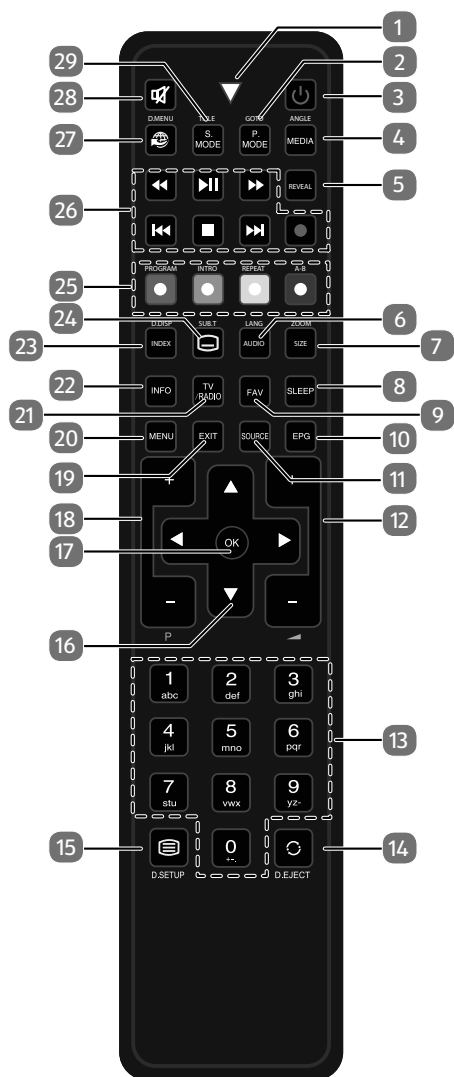

1. Témoin lumineux confirmant la pression d'une touche
2. **P.MODE**: Sélectionner le mode d'image  
**GOTO**: DVD: Sélectionner un certain passage d'un DVD (en option)
3. : allumer/éteindre le téléviseur LCD (allumer/éteindre le mode Veille)
4. **MEDIA**: Ouvrir le navigateur de médias  
**ANGLE**: DVD: Sélectionner l'angle de la caméra (perspective) pour la lecture de DVD (en option)
5. **REVEAL**: Télétexte : afficher le texte caché
6. **AUDIO**: ATV : régler la norme sonore stéréo / mono.  
**LANG**: DTV/Satellit : sélectionner les langues audio. DVD : sélectionner la langue du disque (en option)
7. **SIZE**: Modifier le format d'image / Télétexte : appuyer 1 x pour agrandir la partie supérieure ; appuyer 2 x pour agrandir la partie inférieure  
**ZOOM**: DVD : fonction de zoom avec le lecteur de DVD (en option)
8. **SLEEP**: Régler la fonction d'arrêt automatique.
9. **FAV**: Afficher la liste de favoris
10. **EPG**: Guide électronique des programmes télé et radio (selon la chaîne ou station)

11. **SOURCE**: Sélectionner le signal d'entrée d'appareils raccordés
12. **-▲+**: Augmenter (+) ou réduire (-) le volume
13. Touches numériques: TV : sélection de chaîne, télétexte : sélection de page
14. : Revenir à la chaîne précédente  
**EJECT**: DVD : bouton d'éjection (en option)
15. : Ouvrir le télétexte ; appuyer 2 x : mettre en transparence ; appuyer 3 x : fermer  
**D.SETUP**: DVD : ouvrir le menu (en option)
16. Touche directionnelle **▲ ▼ ◀ ▶**
17. **OK**: Confirmer une sélection dans certains menus. S'utilise aussi pour ouvrir la liste des chaînes.
18. **P+/-**: Touches de sélection des chaînes
19. **EXIT**: Quitter un menu
20. **MENU**: Ouvrir et fermer un menu
21. **TV/RADIO**: DTV/Satellite : alterner entre chaînes de télé et stations de radio
22. **INFO**: Afficher des informations telles que numéro de chaîne actuelle et format d'image
23. **INDEX**: Télétexte : afficher la page principale  
**D.DISP**: DVD : affiche des informations sur le DVD inséré telles que chapitre, durée écoulée, etc. (en option)
24. : Télétexte : ouvrir la sous-page  
**SUB.T**: DTV/Satellite/ Navigateur de médias : fonction de sous-titrage / DVD: Fonction de sous-titrage avec le lecteur de DVD (en option)
25. Touches de couleur  
**ROUGE**: Pour l'utilisation dans certains menus  
**[PROGRAM]**: DVD : programmer une liste de lecture du lecteur de DVD (en option)  
**VERTE**: Pour l'utilisation dans certains menus  
**[INTRO]**: Aucune fonction  
**JAUNE**: Pour l'utilisation dans certains menus  
**[REPEAT]**: Navigateur de médias : répétition DVD : régler le mode de lecture (en option)  
**BLEUE**: Pour l'utilisation dans certains menus  
**[A-B]**: Navigateur de médias : répétition A-B DVD : régler la répétition A-B (en option)
26. Touches de commande du navigateur de médias / DVD (en option)
27. : Aucune fonction
28. : Désactiver le son
29. **S.MODE**: Sélectionner le mode sonore  
**D.MENU**: DVD : ouvrir et fermer le menu d'un DVD (en option)



## 6. Mise en service



Avant de mettre l'appareil en marche, lisez impérativement le chapitre « Consignes de sécurité ».

### 6.1. Déballage

- ▶ Avant le déballage, choisissez un endroit adapté pour l'installation de l'appareil.
- ▶ Ouvrez le carton avec précaution pour éviter d'endommager l'appareil, par exemple avec un couteau à longue lame.
- ▶ Retirez tous les emballages.
- ▶ L'emballage contient différentes petites pièces (piles, etc.). Conservez-les hors de la portée des enfants : ils pourraient s'étouffer !
- ▶ Conservez soigneusement les emballages et utilisez uniquement ceux-ci pour transporter le téléviseur.



#### **DANGER !**

#### **Risque de suffocation !**

Les films d'emballage peuvent être avalés ou utilisés dans un autre but que celui prévu et présentent donc un risque de suffocation !

- Conservez les emballages tels que les films ou sachets en plastique hors de la portée des enfants.

### 6.2. Montage

Fixez le pied sur l'appareil comme illustré ci-dessous. Attention : fixer le pied avant de brancher le téléviseur LCD.

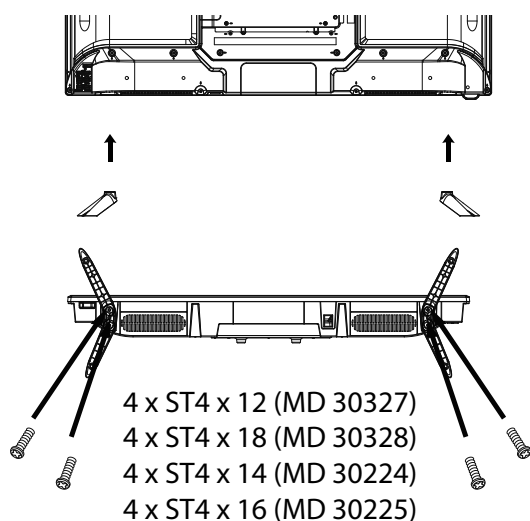

### 6.3. Insertion des piles dans la télécommande

- ▶ Retirez le couvercle du compartiment à piles au dos de la télécommande.
- ▶ Insérez deux piles de type LR03 / AAA / 1,5 V dans le compartiment à piles de la télécommande. Prenez soin de bien respecter la polarité (indiquée au fond du compartiment à piles).
- ▶ Remettez le couvercle du compartiment à piles en place.



#### **REMARQUE !**

#### **Risque de dommages !**

Si la télécommande n'est pas utilisée pendant un certain temps, les piles peuvent couler et l'endommager !

- Sortez donc les piles de la télécommande si vous n'utilisez pas l'appareil pendant une période prolongée.

### 6.4. Branchement de l'antenne

Votre téléviseur LCD prend en charge différents signaux d'antenne. Sur la prise avec la désignation **RF**, vous pouvez capter les signaux d'image suivants :

- via câble analogique/une antenne domestique analogique,
- via une antenne DVB-T/DVB-T2<sup>1</sup> ou
- via une prise DVB-C<sup>1</sup>.
- ▶ Branchez un câble d'antenne de l'antenne domestique / du câble analogique, de l'antenne DVB-T ou de la prise DVB-C sur la prise d'antenne du téléviseur LCD.

Sur la prise avec la désignation **LNB IN**, vous avez en plus la possibilité de raccorder une installation satellite numérique.



- ▶ Vissez le connecteur F d'un câble d'antenne coaxiale sur la prise du téléviseur LCD.

### 6.5. Raccordement au secteur

- ▶ Branchez la fiche d'alimentation de l'appareil sur une prise de courant de 100 - 240 V ~ 50 Hz facilement accessible.

<sup>1</sup> Ce service doit être disponible dans votre région.

## 6.6. Allumer et éteindre le téléviseur LCD







- ▶ L'appareil se trouve en mode Veille dès que vous avez branché la fiche d'alimentation sur la prise de courant.
- ▶ Pour allumer l'appareil, appuyez
  - sur la télécommande : sur la touche Standby/ON  ;
  - sur l'appareil : sur la touche Standby/ON .
- ▶ La touche Standby/ON  de la télécommande vous permet de remettre l'appareil en mode Veille. L'appareil est certes éteint, mais continue à consommer du courant.



En l'absence d'un signal d'entrée, l'appareil passe automatiquement en mode Veille au bout de cinq minutes. Un compte à rebours est affiché à l'écran jusqu'au passage en mode Veille. Cette fonction n'est pas disponible avec toutes les sources.

## 6.7. Recherche de chaînes après la première mise en marche

Lorsque vous allumez votre appareil pour la première fois, vous êtes guidé à travers la **PREMIÈRE INSTALLATION**.

- ▶ Utilisez les touches directionnelles     et le bouton  pour sélectionner et valider les options correspondantes. Le bouton  vous permet de revenir une étape en arrière dans le menu.



Vous trouverez une description détaillée de la première installation dans la notice d'utilisation détaillée. Pour la télécharger, veuillez scanner le code QR ci-dessous.

 MD 30224	 MD 30225
 MD 30327	 MD 30328

## 7. Dépannage

Les dysfonctionnements peuvent parfois être dus à des causes banales, mais aussi à des composants défectueux.



Vous trouverez une liste des éventuels dysfonctionnements et de leurs solutions dans la notice d'utilisation détaillée (voir le code QR dans le chapitre précédent).

## 8. Fiche du produit



Scannez le code QR qui correspond au modèle sur l'étiquette énergétique ou bien dans le mode d'emploi pour télécharger la fiche technique du produit.



MD 30224



MD 30225



MD 30327

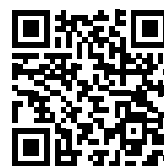

MD 30328

**HDMI**™ Le logo HDMI et High-Definition Multimedia Interface sont des marques déposées de HDMI Licensing LLC. Les autres marques déposées appartiennent à leurs propriétaires respectifs.

## 9. Nettoyage

Vous pouvez prolonger la durée de vie de votre téléviseur LCD en tenant compte des mesures suivantes :



### AVERTISSEMENT !

#### Risque d'électrocution !

Si le boîtier est ouvert et si vous touchez des pièces se trouvant dans l'appareil, il y a danger de mort par décharge électrique !

■ N'ouvrez pas le boîtier de l'appareil. Celui-ci ne contient aucune pièce à entretenir. Avant le nettoyage, débranchez toujours la fiche d'alimentation et tous les câbles de connexion.

- Les éléments polis brillants sont recouverts de films de protection afin de protéger le téléviseur contre les rayures. Retirez ces films une fois le téléviseur correctement installé.
- Si les éléments polis brillants sont sales, commencez par les épousseter. Essuyez-les ensuite avec précaution à l'aide d'un chiffon de nettoyage. Si vous n'époussetez pas au préalable la poussière sur les éléments polis brillants ou que vous les frottez trop fort, vous risquez de les rayer.
- N'utilisez ni solvants ni détergents corrosifs ou gazeux.
- Nettoyez l'écran à l'aide d'un chiffon doux non pelucheux.
- Veillez à ce qu'aucune goutte d'eau ne reste sur le téléviseur LCD. L'eau peut provoquer une altération permanente des couleurs.
- Pour éviter tout dommage de l'appareil, veillez à ce que de l'eau ne s'infilte jamais dans l'appareil.
- N'exposez pas l'écran à un rayonnement solaire intense ni aux rayons ultraviolets.
- Conservez précieusement les différents emballages et utilisez-les exclusivement pour transporter le téléviseur LCD.

## 10. Stockage en cas de non-utilisation

Si vous n'utilisez pas le téléviseur pendant une période prolongée, stockez-le dans un endroit frais et sec en veillant à le protéger de la poussière et des variations de température extrêmes. Débranchez auparavant tous les câbles et sortez les piles de la télécommande.

## 11. Recyclage

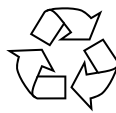

### Emballage

Votre appareil se trouve dans un emballage de protection afin d'éviter qu'il ne soit endommagé au cours du transport. Les emballages sont fabriqués à partir de matériaux qui peuvent être recyclés écologiquement et remis à un service de recyclage approprié.



### Appareil

Le symbole de poubelle barrée ci-contre signifie que l'appareil est soumis aux dispositions de la directive 2012/19/UE. Les appareils usagés ne doivent pas être jetés avec les déchets domestiques. Conformément à la directive 2012/19/UE, lorsque l'appareil est arrivé en fin de vie, il doit être recyclé de manière réglementaire. Les matériaux recyclables que contient l'appareil sont alors réutilisés, ce qui permet de ménager l'environnement. Remettez l'appareil usagé dans un centre de collecte des déchets d'équipements électriques et électroniques ou une déchetterie. Pour plus de renseignements, adressez-vous à votre entreprise de recyclage locale ou à votre municipalité.



### Piles

L'élimination correcte des piles usées préserve l'environnement et votre santé personnelle. Les piles usées ne sont pas des déchets domestiques. Les piles doivent être éliminées de manière appropriée. Les magasins vendant des piles et les lieux de collecte municipaux mettent à disposition des containers spéciaux prévus à cet effet. Renseignez-vous auprès d'une entreprise de recyclage locale ou de votre municipalité.

Dans le cadre de la vente de piles ou de la livraison d'appareils qui contiennent des piles, nous sommes tenus d'attirer votre attention sur ce qui suit :

Vous êtes en tant qu'utilisateur final obligé par la loi de rapporter les piles usées. Vous pouvez renvoyer gratuitement les piles usées que nous proposons ou avons proposées comme piles neuves dans notre assortiment à notre entrepôt d'expédition (adresse d'expédition).

## 12. Informations relatives au service après-vente

Si votre appareil ne fonctionne pas de la manière dont vous le souhaitez, veuillez d'abord vous adresser à notre service après-vente. Vous disposez des moyens suivants pour entrer en contact avec nous :

- Au sein de notre Service-Community, vous pouvez discuter avec d'autres utilisateurs ainsi qu'avec nos collaborateurs pour partager vos expériences et vos connaissances. Vous pouvez accéder à notre Service-Community ici : [community.medion.com](https://community.medion.com).
- Vous pouvez également utiliser notre formulaire de contact disponible ici : [www.medion.com/contact](https://www.medion.com/contact).
- Notre équipe du service après-vente se tient également à votre disposition via notre assistance téléphonique ou par courrier.

France	
Horaires d'ouverture	Hotline SAV
Lun - Ven : 9h00 à 19h00	☎ 02 43 16 60 30
Adresse du service après-vente	
<b>MEDION France</b> <b>75 Rue de la Foucaudière</b> <b>72100 LE MANS</b> <b>France</b>	
Suisse	
Horaires d'ouverture	Hotline SAV
Lun - Ven : 9h00 à 19h00	☎ 0848 - 33 33 32
Adresse du service après-vente	
<b>MEDION/LENOVO Service Center</b> <b>Ifangstrasse 6</b> <b>8952 Schlieren</b> <b>Suisse</b>	

Belgique & Luxembourg	
Horaires d'ouverture	Hotline SAV (Belgique)
Lun - Ven : 9h00 à 19h00	☎ 02 - 200 61 98
	Hotline SAV (Luxembourg)
	☎ 34 - 20 808 664
Adresse du service après-vente	
<b>MEDION B.V.</b> <b>John F.Kennedylaan 16a</b> <b>5981 XC Panningen</b> <b>Pays-Bas</b>	

La présente notice d'utilisation et bien d'autres sont disponibles au téléchargement sur le portail du SAV [www.medionservice.com](https://www.medionservice.com).



Dans le cadre d'un développement durable, nous renonçons à imprimer les conditions de garantie. Vous trouverez également nos conditions de garantie sur notre portail de services.

Vous pouvez également scanner le code QR ci-contre pour charger la notice d'utilisation sur un appareil mobile via le portail de service.

## 13. Mentions légales

Copyright © 2024

Date : 11.01.2024

Tous droits réservés.

La présente notice d'utilisation est protégé par les droits d'auteur.

Toute reproduction sous forme mécanique, électronique ou sous toute autre forme que ce soit est interdite sans l'autorisation préalable écrite du fabricant. L'entreprise suivante possède les droits d'auteur :

**MEDION AG**  
**Am Zehnthof 77**  
**45307 Essen**  
**Allemagne**

Veillez noter que l'adresse ci-dessus n'est pas celle du service des retours. Contactez toujours notre service après-vente d'abord

---

--	--

---

## Contenuto

1. **Informazioni relative alla presente guida rapida** .....1
2. **Contenuto della confezione**.....2
3. **Indicazioni di sicurezza** .....3
4. **Informazioni sulla conformità UE**.....6
5. **Panoramica dell'apparecchio** .....7
6. **Messa in funzione** .....10
7. **Risoluzione dei problemi** .....11
8. **Scheda prodotto** .....11
9. **Conservazione in caso di inutilizzo** .....12
10. **Smaltimento**.....12
11. **Informazioni relative al servizio di assistenza** .....13
12. **Note legali** .....13

## 1. Informazioni relative alla presente guida rapida

Questa guida rapida è una versione cartacea breve delle istruzioni per l'uso complete.



### AVVERTENZA!

Leggere attentamente le avvertenze sulla sicurezza e le istruzioni per l'uso complete prima della messa in funzione. Osservare le avvertenze riportate sull'apparecchio e nelle istruzioni per l'uso per evitare danni a persone e cose. La documentazione è parte integrante dell'apparecchio. Essa deve essere tenuta sempre a portata di mano e in caso di cessione dell'apparecchio a terzi deve essere consegnata al nuovo proprietario insieme all'apparecchio.



### Dove posso trovare le istruzioni per l'uso complete?

Le istruzioni per l'uso complete possono essere consultate e scaricate scansionando il codice QR a fianco.

### Come posso contattare il servizio di assistenza?

I dati di contatto sono riportati nelle istruzioni per l'uso complete.



MD 30224



MD 30225



MD 30327



MD 30328

## 1.1. Legenda

Quando un paragrafo è contrassegnato da uno dei seguenti simboli di avvertimento, per prevenire le possibili conseguenze descritte è necessario evitare il pericolo indicato nel testo.

	<b>PERICOLO!</b> Avviso di pericolo letale immediato!
	<b>AVVERTENZA!</b> Avviso di un possibile pericolo letale e/o del pericolo di gravi lesioni irreversibili!
	<b>ATTENZIONE!</b> Avviso di possibili lesioni di media o lieve entità!
	<b>AVVISO!</b> Seguire le indicazioni al fine di evitare danni alle cose!
	Segnalazione di ulteriori informazioni sull'utilizzo del dispositivo.
	<b>AVVISO!</b> Osservare gli avvisi nelle istruzioni per l'uso.
	A causa della banda di frequenza a 5 GHz della soluzione Wireless LAN utilizzata, in tutti i paesi UE ne è consentito l'utilizzo solo all'interno di edifici.
	<b>AVVERTENZA!</b> Segnalazione di pericolo di scosse elettriche.
	<b>AVVERTENZA!</b> Segnalazione di pericolo a causa di volume alto!
•	Punto elenco/Segnala un'informazione relativa a un evento che si può verificare durante l'utilizzo
▶	Istruzioni da seguire
	Dichiarazione di conformità (vedere capitolo "Informazioni sulla conformità"): i prodotti contrassegnati da questo simbolo soddisfano i requisiti delle direttive CE.

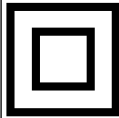

### Classe di protezione II

Gli apparecchi elettrici con classe di protezione II possiedono un isolamento continuo doppio e/o rinforzato e non hanno possibilità di collegamento per un conduttore di protezione. Il rivestimento di un apparecchio elettrico in involucro isolante con classe di protezione II può costituire in tutto o in parte l'isolamento doppio o rinforzato.

## 1.2. Utilizzo conforme

Questo è un apparecchio informatico ed è idoneo anche ad applicazioni multimediali. L'apparecchio serve per ricevere e riprodurre programmi televisivi. Le molteplici connessioni consentono di espandere ulteriormente le sorgenti di ricezione e riproduzione (ricevitore, lettore DVD, registratore DVD, videoregistratore, PC ecc.). L'apparecchio offre molteplici possibilità di utilizzo.

L'apparecchio è destinato esclusivamente all'utilizzo privato e non a quello industriale/commerciale.

Attenzione, in caso di utilizzo non conforme, la garanzia decade.

- Non modificare l'apparecchio senza la nostra autorizzazione e non utilizzare dispositivi ausiliari non approvati o non forniti da noi.
- Utilizzare esclusivamente pezzi di ricambio e accessori forniti o approvati da noi.
- Attenersi a tutte le indicazioni fornite dalle presenti istruzioni per l'uso e in particolare alle indicazioni di sicurezza. Qualsiasi altro utilizzo è considerato non conforme e può provocare danni alle persone o alle cose.
- Non utilizzare l'apparecchio in condizioni ambientali estreme.
- L'apparecchio è predisposto soltanto per l'utilizzo in ambienti interni asciutti.
- L'apparecchio non è idoneo come monitor di dati per postazioni di lavoro.



Tenere presente che il dispositivo non è adatto all'uso mobile e deve essere utilizzato solo in posizione fissa in un luogo designato. In caso di utilizzo mobile, non è possibile garantire un funzionamento perfetto, in quanto potrebbero verificarsi problemi di ricezione o simili.

## 2. Contenuto della confezione

Verificare l'integrità della confezione e comunicare l'eventuale incompletezza della fornitura entro 14 giorni dall'acquisto.

La confezione del prodotto acquistato include:

- TV lcd
- Telecomando (RC1244) comprensivo di 2 pile da 1,5V AAA
- Adattatore YUV
- Adattatore AV
- Piedi di supporto, incluse viti
- Documentazione



### PERICOLO!

#### Pericolo di soffocamento!

Le pellicole utilizzate per l'imballaggio possono essere inghiottite o utilizzate in modo improprio con conseguente rischio di soffocamento!

- Tenere il materiale di imballaggio, come le pellicole o i sacchetti di plastica, fuori dalla portata dei bambini

## 3. Indicazioni di sicurezza

### 3.1. Utilizzo sicuro

- Prima di utilizzare l'apparecchio per la prima volta, controllare che non presenti danni. Nel caso l'apparecchio risulti difettoso o danneggiato, non deve essere messo in funzione.
- Il presente apparecchio può essere utilizzato da bambini dagli 8 anni in su e da persone con capacità fisiche, sensoriali o intellettive ridotte o con carenza di esperienza e di conoscenze, a condizione che siano sorvegliati o istruite circa l'utilizzo sicuro dell'apparecchio e siano consapevoli dei pericoli che ne derivano.
- I bambini non devono giocare con l'apparecchio. La pulizia e la manutenzione di competenza dell'utilizzatore non devono essere effettuati da bambini non sorvegliati.



#### **PERICOLO!**

##### **Pericolo di soffocamento!**

Il materiale d'imballaggio non è un giocattolo! Le pellicole dell'imballaggio possono essere inghiottite o utilizzate in modo improprio con rischio di soffocamento!

- Tenere il materiale dell'imballaggio, ad es. le pellicole o i sacchetti di plastica, fuori dalla portata dei bambini.



#### **AVVERTENZA!**

##### **Pericolo di scossa elettrica!**

Pericolo di scossa elettrica, cortocircuito e incendio!

- Non aprire mai il telaio del televisore LCD e non introdurre oggetti attraverso le fessure e le aperture.



#### **AVVERTENZA!**

##### **Surriscaldamento! Rischio di incendio!**

Il surriscaldamento può causare danni al televisore LCD e incendi!

- Le fessure e le aperture del televisore TV servono per l'aerazione. Non coprirle ad esempio con giornali, tovaglie, tende, ecc.

- Non esercitare alcuna pressione sullo schermo. Pericolo di rottura del vetro dello schermo.
- Il telecomando possiede un diodo a infrarossi di classe 1. Non osservare il LED con strumenti ottici.



#### **ATTENZIONE!**

##### **Pericolo di lesioni!**

Se lo schermo si rompe, ci si potrebbe ferire.

- Non toccare lo schermo con le dita o con oggetti appuntiti per evitare danni.
  - In tal caso imballare le parti rotte indossando guanti di protezione.
  - Successivamente lavare le mani con sapone, in quanto non è da escludere la fuoriuscita di sostanze chimiche.
  - Inviare i frammenti al centro di assistenza per il corretto smaltimento.
- In caso di emergenza, scollegare l'apparecchio immediatamente dalla rete elettrica e riutilizzarlo solo dopo che è stato controllato da una persona competente o dal servizio clienti. Si ha una situazione di emergenza ad es. quando esce del fumo dall'apparecchio o questo emette rumori insoliti, vi è penetrata dell'acqua, il cavo di alimentazione o il telaio dell'apparecchio sono danneggiati.

Rivolgersi al centro di assistenza se:

- il cavo di alimentazione è bruciato o danneggiato
- è penetrato del liquido nell'apparecchio
- l'apparecchio non funziona correttamente
- l'apparecchio è caduto o il telaio è danneggiato
- esce del fumo dall'apparecchio

### 3.2. Posizionamento

- Il montaggio a parete del televisore non deve superare i 2 m. Il dispositivo deve essere montato su superfici solide come cemento o calcestruzzo.



- Appoggiare l'apparecchio su una superficie piana e stabile. Alcuni tipi di vernice per mobili troppo aggressivi possono danneggiare i piedini in gomma del dispositivo. Se necessario, utilizzare una base di appoggio.
- Nelle prime ore di funzionamento, gli apparecchi nuovi possono emettere un tipico odore, inevitabile ma completamente innocuo, che diminuisce sempre più nel corso del tempo. Per ridurre al minimo tale odore, si consiglia di aerare periodicamente il locale. Nella progettazione del prodotto abbiamo fatto in modo di restare notevolmente al di sotto dei valori minimi previsti dalla legge.
- Tenere lo televisore LCD e tutti i dispositivi collegati lontano dall'umidità ed evitare la polvere, il calore e i raggi solari diretti. La mancata osservanza di queste indicazioni può provocare malfunzionamenti o danni all'apparecchio.
- Non utilizzare l'apparecchio all'aperto, in quanto agenti esterni come pioggia, neve, ecc. potrebbero danneggiarlo.
- Proteggere l'apparecchio dagli spruzzi e dalle gocce d'acqua. Non posizionare recipienti contenenti liquidi, come ad es. vasi, in prossimità dell'apparecchio. Il recipiente potrebbe rovesciarsi e i liquidi pregiudicherebbero la sicurezza elettrica.



#### **AVVISO!**

##### **Pericolo di danni!**

Candele e altre fiamme libere possono costituire un pericolo.

- Tenere lontane da questo prodotto le candele e le altre fiamme libere, per evitare una propagazione del fuoco.
- Mantenere una distanza sufficiente dalle pareti dei mobili e uno spazio minimo di 10 cm intorno all'apparecchio per garantire l'aerazione.
- Evitare abbagliamenti, riflessi e contrasti chiaro-scuro troppo forti al fine di proteggere gli occhi.

La distanza di visione ottimale è pari a 3 volte la diagonale dello schermo.



#### **PERICOLO!**

##### **Pericolo di lesioni! Pericolo letale!**

Appoggiare il televisore solo su una base stabile. In caso di caduta, il televisore può causare lesioni gravi o la morte. Molte ferite, in particolare riguardanti i bambini, possono essere evitate adottando le seguenti precauzioni.

- Utilizzare tutti i componenti su una superficie piana, stabile e non soggetta a vibrazioni per evitare la caduta dello LCD TV.
  - Utilizzare solo le viti e i piedini d'appoggio forniti in dotazione con il televisore.
  - Utilizzare solo mobili che permettano di posizionare il televisore in modo sicuro.
  - Assicurarsi che il televisore non sporga dal bordo del mobile.
  - Non appoggiare il televisore su mobili appesi, come pensili o scaffali, senza fissare sia il televisore che il mobile in modo stabile e sicuro. In tal caso assicurarsi che i mobili siano montati in maniera corretta e non superare il carico massimo consentito.
  - Non appoggiare coperte o simili sotto il televisore per garantire un appoggio sicuro.
  - Avvisare i bambini del pericolo che comporta arrampicarsi sui mobili per cercare di raggiungere il televisore o i relativi comandi.

Tenere presenti le succitate indicazioni di sicurezza anche quando si ripone il televisore inutilizzato o lo si sposta.

### **3.3. Temperatura dell'ambiente**

- L'apparecchio può essere utilizzato a una temperatura ambientale compresa tra +5°C e +35°C e a un'umidità relativa dell'aria compresa tra 20% e 85% (senza formazione di condensa).
- Da spento lo televisore LCD può essere conservato a una temperatura compresa fra -20 °C e +60 °C.
- Mantenere una distanza di almeno un metro dalle fonti di disturbo magnetiche e ad alta frequenza (televisori, diffusori acustici, cellulari, ecc.) per evitare malfunzionamenti.
- Durante un temporale o se l'apparecchio rimane a lungo inutilizzato, rimuovere la spina dalla presa elettrica e il cavo dell'antenna dalla presa dell'antenna.



## AVVISO!

### Pericolo di danni!

In caso di forti oscillazioni di temperatura o di umidità, la condensa può formare umidità all'interno dello televisore LCD con conseguente pericolo di cortocircuito.

- Dopo il trasporto dello televisore LCD, attendere che abbia raggiunto la temperatura ambientale prima di metterlo in funzione.

## 3.4. Riparazione

- Affidare la riparazione dello televisore LCD esclusivamente a personale specializzato.
- Nel caso sia necessaria una riparazione, rivolgersi sempre ai nostri partner di assistenza autorizzati.
- Assicurarsi che vengano utilizzati solo i ricambi indicati dal produttore. L'utilizzo di ricambi non adatti potrebbe causare danni all'apparecchio o incendi.

## 3.5. Sicurezza dei collegamenti

### 3.5.1. Alimentazione elettrica

- Anche quando l'apparecchio è spento alcuni componenti rimangono sotto tensione. Per interrompere l'alimentazione dello LCD TV o per metterlo totalmente fuori tensione, scollegarlo completamente dalla rete elettrica. A tale scopo staccare la spina dalla rete elettrica.



## PERICOLO!

### Pericolo di scossa elettrica!

Aprendo il telaio si rischia una scossa elettrica letale!

- Non aprire il telaio dell'apparecchio. Il telaio non contiene parti da sottoporre a manutenzione.
- Utilizzare lo televisore LCD soltanto collegandolo a prese di corrente con messa a terra da 220 - 240 V ~ 50 Hz. Se non si è certi dell'alimentazione elettrica presente nel luogo in cui si utilizza l'apparecchio, informarsi presso il proprio fornitore di energia.
- La presa elettrica deve essere sempre facilmente raggiungibile in modo da potere estrarre la spina in una situazione di emergenza.

- Per interrompere l'alimentazione elettrica del televisore, staccare la spina dalla presa di corrente.
- Per maggiore sicurezza, consigliamo di utilizzare una protezione contro le sovratensioni al fine di evitare danni allo televisore LCD causati da picchi di tensione o da fulmini che colpiscono la rete elettrica.
- Posizionare i cavi in modo che nessuno possa calpestarli né inciamparvi.
- Non appoggiare alcun oggetto sui cavi, in quanto potrebbero danneggiarsi.
- Non toccare la spina con le mani bagnate.
- Afferrare la spina sempre dall'involucro e non estrarla mai dalla presa elettrica tirandola dal cavo.
- Tenere presente che il televisore continua a consumare corrente anche in modalità standby.



Tutti i dispositivi che vengono collegati alle prese del televisore devono essere conformi ai requisiti della direttiva bassa tensione.

## 3.6. Utilizzo delle pile



### AVVERTENZA!

#### Rischio di esplosione!

Le pile possono contenere e lasciare fuoriuscire sostanze infiammabili, possono surriscaldarsi, incendiarsi o addirittura esplodere.

- Evitare di usarle in maniera impropria, affinché non si verifichino danni all'apparecchio e alle persone.

Attenersi tassativamente alle istruzioni seguenti:

- Tenere le pile fuori dalla portata dei bambini.  
In caso di ingestione di una pila, rivolgersi immediatamente a un medico.
- Non ricaricare mai le pile (a meno che sia espressamente indicato).
- Non scaricare mai le pile mediante una forte erogazione di potenza.
- Non cortocircuitare mai le pile.
- Non esporre le pile a calore eccessivo come luce del sole, fuoco o simili!

- Non smontare o deformare le pile: le mani e le dita potrebbero subire lesioni oppure il liquido delle pile potrebbe venire a contatto con gli occhi o con la pelle. Se ciò dovesse accadere, sciacquare i punti interessati con abbondante acqua pura e rivolgersi immediatamente a un medico.
- Evitare urti e vibrazioni forti.
- Non invertire mai la polarità.
- Assicurarsi che il polo positivo (+) e il polo negativo (-) siano inseriti correttamente per evitare cortocircuiti.
- Non utilizzare insieme pile nuove e usate o pile di tipo diverso. Ciò potrebbe provocare un malfunzionamento dell'apparecchio. Inoltre la pila più debole si scaricherebbe troppo.
- Rimuovere immediatamente le pile scariche dal telecomando. Per le pile scariche il rischio di fuoriuscita di liquidi è maggiore.
- Estrarre le pile dal telecomando se questo non viene utilizzato per un periodo prolungato.
- Sostituire contemporaneamente tutte le pile scariche dell'apparecchio con nuove pile dello stesso tipo.
- Per conservare o smaltire le pile, isolarne i contatti usando del nastro adesivo.
- Se necessario pulire i contatti delle pile e dell'apparecchio prima dell'inserimento.
- Nel caso sia fuoriuscito del liquido dalle pile, indossare dei guanti e pulire accuratamente i contatti.

## 4. Informazioni sulla conformità UE

Con la presente MEDION AG dichiara che il presente apparecchio è conforme ai requisiti basilari e alle altre disposizioni rilevanti:

- Direttiva RE 2014/53/UE
- Direttiva sulla progettazione ecocompatibile 2009/125/CE
- Direttiva RoHS 2011/65/UE

La dichiarazione di conformità UE completa può essere scaricata alla pagina [www.medion.com/conformity](http://www.medion.com/conformity).



### 4.1. Lettore DVD (opzionale)



Il lettore DVD è un prodotto laser della classe 1. L'apparecchio è dotato di un sistema di sicurezza che impedisce l'emissione di raggi laser pericolosi durante il normale utilizzo. Per evitare danni alla vista, non manomettere né danneggiare il sistema di sicurezza del dispositivo.

## 5. Panoramica dell'apparecchio

### 5.1. Lato anteriore

MD30327:

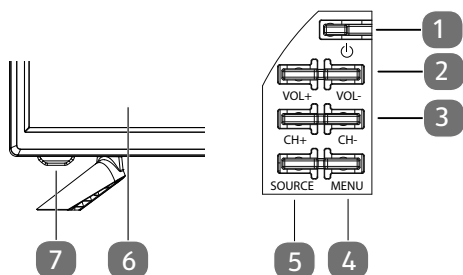

MD30224:

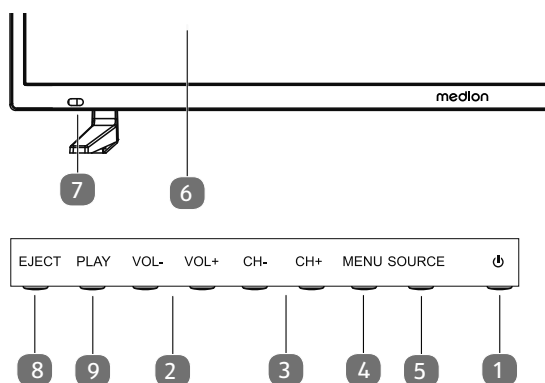

MD30225 / MD30328:

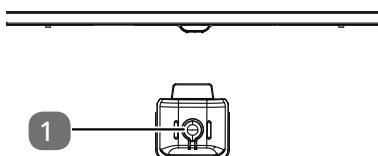

1. : interruttore di standby per accendere l'apparecchio o per attivare la modalità standby
2. **VOL+ / VOL-**: per regolare il volume o spostarsi nel menu
3. **CH+ / CH-**: per selezionare un canale o spostarsi nel menu
4. **MENU**: per richiamare il menu a video e selezionare le impostazioni dell'apparecchio
5. **SOURCE**: cambio della sorgente di ingresso
6. Schermo LCD
7. Spia di funzionamento: si illumina di rosso quando l'apparecchio è in modalità standby. Si illumina di blu quando l'apparecchio è acceso. Sensore a infrarossi: ricevitore per i segnali a infrarossi del telecomando.
8. **EJECT**: DVD: tasto di espulsione (MD 30224)
9. **PLAY**: DVD: avvio della riproduzione/interrompere la riproduzione (MD 30224)

## 5.2. Lato posteriore

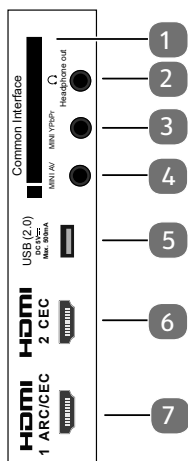
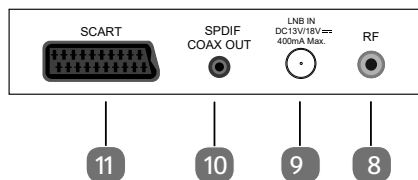

1. **COMMON INTERFACE (CI+)**: vano di inserimento per schede di Pay-TV
2. **HEADPHONE OUT**: per collegare una cuffia con jack da 3,5 mm
3. **MINI YPBPR**: ingresso Component YPbPr (tramite l'adattatore RCA fornito in dotazione)
4. **MINI AV**: ingresso audio/video (tramite l'adattatore RCA fornito in dotazione)
5. **USB (2.0) DC 5V**  $\equiv$  **Max. 500mA**: porta USB che consente di collegare un supporto di memoria esterno per la riproduzione di contenuti multimediali.
6. **HDMI 2 CEC**: porta HDMI per dispositivi con uscita HDMI (può essere utilizzata per CEC)
7. **HDMI 1 ARC/CEC**: porta HDMI per dispositivi con uscita HDMI (può essere utilizzata per CEC/ARC)
8. **RF**: porta per antenna (DVB-T/DVB-T2 HD/DVB-C/analogica)
9. **LNB IN DC 13V/18V**  $\equiv$  **400mA Max.**: per il collegamento dell'antenna (satellite)
10. **SPDIF COAX OUT**: uscita audio digitale (coassiale)
11. **SCART**: presa SCART (ingresso) (MD 30225 / MD 30328)

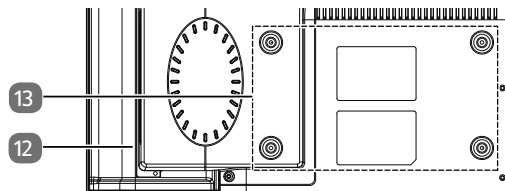

12. Lettore DVD (opzionale)
13. Fori di fissaggio per una staffa da parete  
 MD 303278: Standard Vesa, distanza tra i fori 100 x 100 mm  
 MD 30328: Standard Vesa, distanza tra i fori 200 x 100 mm  
 MD 30224 / MD 30225: Standard Vesa, distanza tra i fori 200 x 200 mm



Durante il montaggio, assicurarsi di utilizzare viti di dimensione M6 (M4: MD30327). La lunghezza della vite si ottiene aggiungendo 10 mm (8 mm: MD30327) allo spessore della staffa da parete. Il montaggio a parete del televisore non deve superare i 2 m. Il dispositivo deve essere montato su superfici solide come cemento o calcestruzzo.

## 5.3. Telecomando

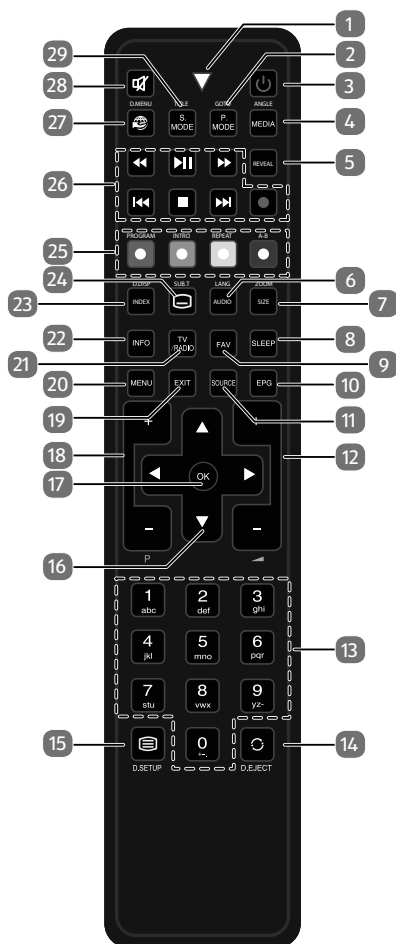

1. Spia luminosa per la conferma della pressione dei tasti..
2. **P.MODE**: Per selezionare la modalità immagine  
**GOTO**: DVD: per passare alla sezione desiderata di un DVD (opzionale)
3.  $\text{\textcircled{P}}$ : accensione/spegnimento del televisore LCD (attivazione/disattivazione della modalità standby)
4. **MEDIA**: Apertura del browser multimediale  
**ANGLE**: DVD: scelta dell'angolazione di ripresa (angolo di visione) nella riproduzione del DVD (opzionale)
5. **REVEAL**: Televideo: per visualizzare il testo nascosto
6. **AUDIO**: ATV: impostazione standard audio stereo / mono  
**LANG**: DTV/Satellite: selezione delle lingue per l'audio. DVD: selezione della lingua del disco (opzionale)
7. **SIZE**: modifica del formato immagine / Televideo: premere una volta per ingrandire la metà superiore; premere due volte per ingrandire la metà inferiore  
**zoom**: DVD: funzione di zoom per il lettore DVD (opzionale)
8. **SLEEP**: Impostazione spegnimento automatico
9. **FAV**: Apertura dell'elenco di preferiti
10. **EPG**: Rivista digitale per i programmi radiotelevisivi (può variare a seconda dell'emittente)
11. **SOURCE**: selezione del segnale di ingresso per i dispositivi collegati
12.  $\text{\textcircled{P}}$   $\text{\textcircled{+}}$ : aumento (+) o riduzione (-) del volume

13. Tasti numerici: TV: selezione del canale, televideo: selezione della pagina
14.  $\text{\textcircled{C}}$ : Selezione dell'ultimo canale riprodotto  
**EJECT**: DVD: tasto di espulsione (opzionale)
15.  $\text{\textcircled{=}}$ : Apertura televideo; 2 pressioni: televideo trasparente; 3 pressioni: chiusura  
**D.SETUP**: DVD: apertura del menu (opzionale)
16. Tasto direzionale  $\text{\textcircled{\blacktriangle}} \text{\textcircled{\blacktriangledown}} \text{\textcircled{\blacktriangleleft}} \text{\textcircled{\blacktriangleright}}$
17. **OK**: Conferma della selezione in determinati menu. Viene utilizzato anche per l'apertura dell'elenco canali.
18. **P+/-**: Tasti di selezione dei canali
19. **EXIT**: Uscita dal menu
20. **MENU**: Apertura e chiusura del menu
21. **TV/RADIO**: DTV/Satellite: per passare dai canali TV alle stazioni radio e viceversa
22. **INFO**: Per visualizzare informazioni come il numero del canale corrente e il formato d'immagine
23. **INDEX**: Televideo: apertura della pagina principale  
**D.DISP**: DVD: per visualizzare informazioni sul DVD inserito, come capitoli, durata riproduzione ecc. (opzionale)
24.  $\text{\textcircled{=}}$ : Televideo: per aprire la sottopagina  
**SUB.T**: DTV/Satellite/Media Browser: funzione sottotitoli  
DVD: Sottotitoli per il lettore DVD (opzionale)
25. Tasti colorati  
**ROSSO**: per l'utilizzo in menu specifici  
**[PROGRAM]**: DVD: per programmare la playlist del lettore DVD (opzionale)  
**VERDE**: per l'utilizzo in menu specifici  
**[INTRO]**: Nessuna funzione disponibile  
**GIALLO**: per l'utilizzo in menu specifici  
**[REPEAT]**: Media Browser: ripetizione  
DVD: per impostare la modalità di riproduzione (opzionale)  
**BLU**: per l'utilizzo in menu specifici  
**[A-B]**: Media Browser: ripetizione A-B  
DVD: impostare ripetizione AB (opzionale)
26. Tasti per l'utilizzo del browser multimediale / DVD (opzionale)
27.  $\text{\textcircled{=}}$ : Nessuna funzione disponibile
28.  $\text{\textcircled{\blacktriangleleft}}$ : Esclusione dell'audio
29. **S.MODE**: Selezione della modalità audio  
**D.MENU**: DVD: apertura e chiusura del menu DVD (opzionale)

## 6. Messa in funzione



Prima di iniziare, leggere il capitolo „Istruzioni di sicurezza“.

### 6.1. Apertura della confezione

- Prima di aprire la confezione, scegliere un posto adatto per posizionare l'apparecchio.
- Aprire la scatola con molta cautela per evitare di danneggiare l'apparecchio. Questo potrebbe succedere se per aprire la scatola si utilizza un coltello a lama lunga.
- Rimuovere completamente il materiale dell'imballaggio.
- La confezione contiene diversi pezzi piccoli (pile, viti, ecc.). Tenerli fuori dalla portata dei bambini, pericolo di soffocamento!
- Conservare il materiale d'imballaggio in buone condizioni e utilizzare soltanto questo per trasportare il televisore.



#### PERICOLO!

#### Pericolo di soffocamento!

Le pellicole dell'imballaggio possono essere inghiottite o utilizzate in modo improprio con rischio di soffocamento!

- Tenere il materiale dell'imballaggio, ad es. le pellicole o i sacchetti di plastica, fuori dalla portata dei bambini.

### 6.2. Montaggio

Fissare il piede come raffigurato nel disegno. Eseguire questa operazione prima di collegare il televisore LCD.

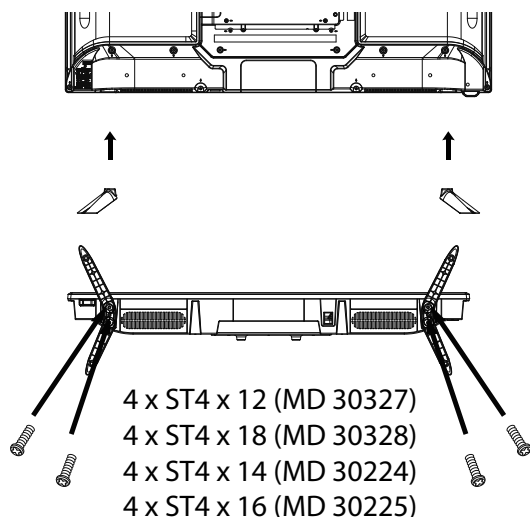

### 6.3. Inserire le pile nel telecomando

- ▶ Rimuovere il coperchio del vano pile sul retro del telecomando.
- ▶ Posizionare due pile da 1,5 V di tipo LR03 / AAA nel vano pile del telecomando. Durante questa operazione fare attenzione alla polarità delle pile (indicata sul fondo del vano pile).
- ▶ Chiudere il vano pile.



#### AVVISO!

#### Pericolo di danni!

Se il telecomando rimane a lungo inutilizzato, il liquido che fuoriesce dalle pile potrebbe danneggiarlo.

- Rimuovere le pile dal telecomando se l'apparecchio rimane a lungo inutilizzato.

### 6.4. Collegare l'antenna

Il televisore LCD supporta diversi segnali antenna. La connessione denominata **RF** può ricevere i seguenti segnali video:



- tramite cavo analogico / un'antenna analogica esterna,
- tramite un'antenna DVB-T/DVB-T2<sup>1</sup> o
- tramite una connessione DVB-C<sup>1</sup>
- ▶ Inserire nella connessione antenna del televisore LCD un cavo antenna proveniente dall'antenna esterna, dalla connessione via cavo analogica, dall'antenna DVB-T o dalla connessione DVB-C.
- ▶ Alla connessione denominata **LNB IN** è possibile collegare anche un impianto satellitare digitale.

### 6.5. Collegare l'alimentazione

- ▶ Inserire la spina in una presa elettrica da 100 - 240 V ~ 50 Hz ben raggiungibile.

<sup>1</sup> È necessario che il servizio sia disponibile nella propria regione

## 6.6. Accendere e spegnere il televisore LCD





- ▶ Non appena si inserisce la spina nella presa elettrica, l'apparecchio si trova in modalità standby.
- ▶ Per accendere l'apparecchio, premere
  - sul telecomando: il tasto Standby/On 
  - sull'apparecchio: il tasto Standby/ON 
- ▶ Con il tasto Standby/On  del telecomando è possibile rimettere l'apparecchio in standby. L'apparecchio si spegne, ma continua a consumare corrente.



Dopo cinque minuti di mancato segnale di ingresso, l'apparecchio passa automaticamente alla modalità standby. Fino a quel momento sullo schermo viene visualizzato un timer per il conto alla rovescia. Questa funzione non è disponibile per tutte le sorgenti.



## 6.7. Ricerca dei canali dopo la prima accensione

Quando si accende l'apparecchio per la prima volta, si segue una procedura guidata per la **PRIMA INSTALLAZIONE**.

- ▶ Utilizzare i tasti direzionali     e il tasto **OK** per selezionare e confermare le opzioni relative. Premere il tasto  per tornare indietro di un livello nel menu.

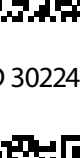

Nelle istruzioni per l'uso complete è disponibile una descrizione accurata della prima installazione. Scansionare il codice QR riportato sotto per procedere con il download.

 MD 30224	 MD 30225
 MD 30327	 MD 30328

## 7. Risoluzione dei problemi

A volte i malfunzionamenti possono avere cause banali, altre possono essere causati da componenti difettosi.



Nelle istruzioni per l'uso complete è disponibile un elenco di possibili malfunzionamenti con la relativa soluzione (vedere il codice QR nel capitolo precedente).

## 8. Scheda prodotto



Scansiona il codice QR che corrisponde al modello sull'etichetta energetica o in alternativa nelle istruzioni per l'uso per scaricare la scheda tecnica del prodotto.

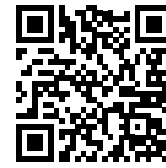

MD 30224

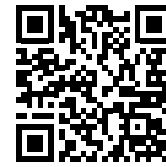

MD 30225



MD 30327

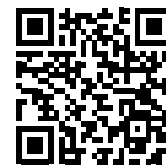

MD 30328

**HDMI**™ Il logo HDMI e High-Definition Multimedia Interface sono marchi registrati di HDMI Licensing LLC.

Gli altri marchi di fabbrica appartengono ai rispettivi proprietari.



## 8.1. Pulizia

Per prolungare la durata del LCD-TV, adottare i provvedimenti seguenti:



### PERICOLO!

#### Pericolo di scossa elettrica!

Se il telaio dell'apparecchio viene aperto o in caso si tocchino componenti interni, si rischiano scosse elettriche letali!

- Non aprire il telaio dell'apparecchio. Il telaio non contiene parti da sottoporre a manutenzione. Prima della pulizia, scollegare sempre la spina e tutti i cavi!

- Sul telaio lucido del televisore sono presenti delle pellicole che lo proteggono da eventuali graffi. Asportare le pellicole dopo avere posizionato correttamente il televisore.
- Se il telaio dovesse sporcarsi, innanzi tutto spolverarlo. Con cautela, passare quindi un panno per pulirlo. Se il telaio non viene prima spolverato, oppure se viene strofinato con troppa forza, la superficie lucida potrebbe graffiarsi.
- Non usare solventi né detergenti corrosivi o gasosi.
- Pulire lo schermo con un panno morbido che non lascia pelucchi.
- Assicurarsi che non rimangano gocce d'acqua sul LCD-TV. L'acqua potrebbe provocare alterazioni di colore permanenti.
- Evitare assolutamente che possa penetrare acqua all'interno del dispositivo per non danneggiarlo.
- Non esporre lo schermo alla luce intensa del sole né ai raggi ultravioletti.
- Conservare accuratamente il materiale di imballaggio e utilizzarlo soltanto per trasportare il LCD-TV.

## 9. Conservazione in caso di inutilizzo

Se non si utilizza il televisore per un lungo periodo, conservarlo in un luogo fresco e asciutto. Assicurarsi inoltre che sia protetto dalla polvere e dalle forti oscillazioni di temperatura. Rimuovere prima tutti i collegamenti ed estrarre le pile dal telecomando.

## 10. Smaltimento

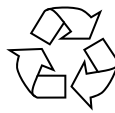

### Imballaggio

L'imballaggio protegge l'apparecchio da eventuali danni durante il trasporto. Gli imballaggi sono prodotti con materiali che possono essere smaltiti nel rispetto dell'ambiente e destinati a un corretto riciclaggio.



### Apparecchio

Il simbolo a margine raffigurante un contenitore della spazzatura barrato significa che l'apparecchio è conforme alla direttiva 2012/19/UE. I dispositivi usati non devono essere smaltiti insieme ai rifiuti domestici. Come previsto dalla Direttiva 2012/19/UE, al termine del ciclo di vita del dispositivo occorre smaltirlo correttamente. In questo modo i materiali contenuti nel dispositivo verranno destinati al riutilizzo e si ridurrà l'impatto ambientale. Consegnare il dispositivo usato a un punto di raccolta per rifiuti elettronici o a un centro di smaltimento. Per ulteriori informazioni rivolgersi all'azienda locale di smaltimento o all'amministrazione comunale.



### Pile

Lo smaltimento corretto di pile usate salvaguarda l'ambiente e la vostra salute personale. Non gettare le pile usate tra i rifiuti domestici, in quanto devono essere smaltite in modo appropriato. Gli appositi contenitori per lo smaltimento sono disponibili presso i rivenditori di pile e i centri di raccolta comunali. Per ulteriori informazioni, rivolgersi alle aziende di smaltimento locali o all'amministrazione comunale. Insieme alla vendita di pile o alla consegna di apparecchi, abbiamo l'obbligo di avvisarvi di quanto segue:

Come utente finale avete l'obbligo di restituire le pile usate. Potete restituire le pile usate, che appartengono o sono appartenute al nostro assortimento, al nostro magazzino spedizioni (indirizzo di spedizione).

## 11. Informazioni relative al servizio di assistenza

Nel caso in cui il dispositivo non funzioni come desiderato o come previsto, per prima cosa contattare il nostro servizio clienti. Esistono diversi modi per mettersi in contatto con noi.

- In alternativa è possibile compilare il modulo di contatto disponibile alla pagina [www.medion.com/contact](http://www.medion.com/contact).
- Il nostro team di assistenza è raggiungibile anche via telefonicamente.

Italia	
Orari di apertura	Assistenza Post-Vendita
Lun.-ven.: 9.00-17.00	☎ 800 580250
Svizzera	
Orari di apertura	Assistenza Post-Vendita
Lun.-ven.: 9.00-19.00	☎ 0848 - 33 33 32
Indirizzo del servizio di assistenza	
<b>MEDION/LENOVO Service Center</b> <b>Ifangstrasse 6</b> <b>8952 Schlieren</b> <b>Svizzera</b>	

Queste e altre istruzioni per l'uso possono essere scaricate dal portale dell'assistenza [www.medionservice.com](http://www.medionservice.com).



Per ragioni di sostenibilità abbiamo deciso di non stampare le condizioni di garanzia: le nostre condizioni di garanzia sono reperibili sul nostro portale dell'assistenza.

È inoltre possibile effettuare una scansione del codice QR riportato a fianco e scaricare le istruzioni per l'uso dal portale dell'assistenza utilizzando un dispositivo portatile.

## 12. Note legali

Copyright © 2024

Ultimo aggiornamento: 11.01.2024

Tutti i diritti riservati.

Le presenti istruzioni per l'uso sono protette da copyright.

È vietata la riproduzione in forma meccanica, elettronica e in qualsiasi altra forma senza l'autorizzazione scritta da parte del produttore.

Il copyright appartiene all'azienda:

**MEDION AG**  
**Am Zehnthof 77**  
**45307 Essen**  
**Germania**

L'indirizzo riportato sopra non è quello a cui spedire la merce resa. Per prima cosa contattare sempre il nostro servizio clienti.

---

--	--

---

# Inhoudsopgave

1.	<b>Informatie over deze beknopte gebruiksaanwijzing</b> .....	1
2.	<b>Inhoud van de verpakking</b> .....	2
3.	<b>Veiligheidsinstructies</b> .....	3
4.	<b>Conformiteitsinformatie van de EU</b> .....	6
5.	<b>Overzicht van het apparaat</b> .....	7
6.	<b>Ingebruikname</b> .....	10
7.	<b>Probleemoplossing</b> .....	11
8.	<b>Productfiche</b> .....	11
9.	<b>Reiniging</b> .....	12
10.	<b>Opslag wanneer niet in gebruik</b> .....	12
11.	<b>Afvoer</b> .....	12
12.	<b>Service-informatie</b> .....	13
13.	<b>Colofon</b> .....	13

## 1. Informatie over deze beknopte gebruiksaanwijzing

Deze beknopte gebruiksaanwijzing is een verkorte gedrukte versie van de volledige gebruiksaanwijzing.



### WAARSCHUWING!

Lees de veiligheidsvoorschriften en de volledige gebruiksaanwijzing aandachtig door voordat u het apparaat in gebruik neemt. Volg de waarschuwingen op het apparaat en in de gebruiksaanwijzing op om letsel en materiële schade te voorkomen. Bewaar de documenten zorgvuldig en wanneer u het product doorgeeft aan iemand anders, overhandig dan ook alle documenten, omdat deze een essentieel onderdeel van het product zijn.



### Waar vind ik de volledige handleiding?

U kunt de volledige gebruiksaanwijzing bekijken en downloaden door de QR-code hiernaast te scannen.

### Hoe neem ik contact op met het Service Center?

De contactgegevens vindt u in de volledige gebruiksaanwijzing.



MD 30224



MD 30225



MD 30327



MD 30328

## 1.1. Tekenuitleg

Als een tekstgedeelte is gemarkeerd met een van de volgende waarschuwingssymbolen, moet het in de tekst beschreven gevaar worden vermeden om de daar beschreven mogelijke consequenties te voorkomen.

	<b>GEVAAR!</b> Waarschuwing voor acuut levensgevaar!
	<b>WAARSCHUWING!</b> Waarschuwing voor mogelijk levensgevaar en/of ernstig onomkeerbaar letsel!
	<b>VOORZICHTIG!</b> Waarschuwing voor mogelijk middelzwaar of gering letsel!
	<b>OPMERKING!</b> Neem de aanwijzingen in acht om materiële schade te voorkomen!
	Verdere informatie over het gebruik van het apparaat!
	<b>OPMERKING!</b> Volg de aanwijzingen in de bedieningshandleiding op!
	Vanwege het 5 GHz-frequentiegebied van de gebruikte wifi-oplossing is gebruik van het product in EU-landen alleen toegestaan binnen gebouwen.
	<b>WAARSCHUWING!</b> Waarschuwing voor het risico op elektrische schokken!
	<b>WAARSCHUWING!</b> Waarschuwing voor risico's door hoog geluidsvolume!
•	Opsommingsteken/informatie over gebeurtenissen die zich tijdens de bediening kunnen voordoen
▶	Advies over uit te voeren handelingen
	Verklaring van conformiteit (zie het hoofdstuk „Verklaring van conformiteit“): Producten die met dit symbool zijn gemarkeerd voldoen aan de eisen zoals vastgelegd in de EG-richtlijnen.

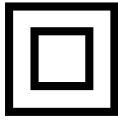

### Veiligheidsklasse II

Elektrische apparaten van veiligheidsklasse II zijn elektrische apparaten die volledig zijn omgeven met dubbele en/of versterkte isolatie en geen aansluitmogelijkheden voor een aarddraad hebben. De behuizing van een elektrisch apparaat van veiligheidsklasse II dat volledig door isolatiemateriaal is omgeven kan gedeeltelijk of volledig de extra of versterkte isolatie vormen.

## 1.2. Gebruik voor het beoogde doel

Dit is een elektronisch IT-apparaat dat tevens geschikt is voor multimediatoepassingen. Dit toestel dient voor het ontvangen en weergeven van televisieprogramma's. De verschillende aansluitmogelijkheden maken uitbreiding mogelijk van de ontvangst- en weergavebronnen (ontvanger, DVD-speler, DVD-recorder, videorecorder, PC, etc.). Dit toestel biedt u vele gebruiksmogelijkheden: Het toestel is uitsluitend bedoeld voor particulier gebruik en niet voor industriële of zakelijke toepassingen.

- Let er op dat de garantie vervalt bij ondoelmatig gebruik:
- Wijzig niets aan uw toestel zonder onze toestemming en gebruik geen randapparatuur die niet door ons is goedgekeurd of geleverd.

Gebruik alleen door ons geleverde of goedgekeurde onderdelen en accessoires.

- Neem alle informatie in deze handleiding in acht, met name de veiligheidsvoorschriften. Elke andere toepassing wordt beschouwd als ondoelmatig gebruik en kan letsel of materiële schade veroorzaken.
- Gebruik het toestel niet in extreme omgevingsomstandigheden.
- Dit toestel is uitsluitend geschikt voor gebruik in droge omgevingen binnenshuis.
- Dit toestel is niet geschikt als computerbeeldscherm voor kantoortoepassingen.



Houd er rekening dat het apparaat niet geschikt is voor mobiel gebruik en alleen stationair op een daarvoor bestemde plaats mag worden gebruikt. Bij mobiel gebruik kan geen perfecte werking worden gegarandeerd, omdat er ontvangstproblemen of dergelijke kunnen ontstaan.

## 2. Inhoud van de verpakking

Controleer of alles in de verpakking aanwezig is en stel ons binnen 14 dagen na aanschaf op de hoogte van eventueel ontbrekende onderdelen.

De levering van het door u aangeschafte product omvat:

- LCD-TV
- Afstandsbediening (RC1244) incl. 2 batterijen van 1,5 V, type AAA
- YUV-adapter
- AV-adapter
- Voeten incl. schroeven
- Documentatie



### GEVAAR!

#### Verstikkingsgevaar!

Verpakkingsfolie kan worden ingeslikt of verkeerd worden gebruikt. Hierdoor bestaat gevaar voor verstikking!

- Houd het verpakkingsmateriaal, zoals folie of plastic zakken, uit de buurt van kinderen.

## 3. Veiligheidsinstructies

### 3.1. Veilige werking

- Controleer het apparaat op schade voordat u het voor het eerst gaat gebruiken. Een defect of beschadigd apparaat mag niet in bedrijf worden genomen.
- Dit apparaat kan gebruikt worden door kinderen vanaf 8 jaar en door personen met verminderde lichamelijke, zintuiglijke of geestelijke vermogens of met onvoldoende ervaring en kennis, mits deze personen onder toezicht staan of worden geïnstrueerd in het gebruik van het apparaat zodat zij de daarmee samenhangende gevaren begrijpen.
- Kinderen mogen niet met het apparaat spelen. Reiniging en onderhoud door de gebruiker mogen niet zonder toezicht door kinderen worden uitgevoerd.



#### **GEVAAR!**

##### **Verstikkingsgevaar!**

Verpakkingsmateriaal is geen speelgoed! Verpakkingsfolie kan worden ingeslikt of verkeerd worden gebruikt. Hierdoor bestaat gevaar voor verstikking!

- Houd het verpakkingsmateriaal, zoals folie of plastic zakken, uit de buurt van kinderen.



#### **WAARSCHUWING!**

##### **Gevaar voor een elektrische schok!**

Gevaar voor elektrische schok, kortsluiting en brand!

- Open nooit de behuizing van de LCD-tv en leid geen voorwerpen via de sleuven en openingen naar binnen in de behuizing van de LCD-tv.



#### **WAARSCHUWING!**

##### **Oververhitting! Brandgevaar!**

Oververhitting kan leiden tot beschadigingen aan de LCD-tv en brandgevaar veroorzaken!

- De sleuven en openingen van het tv-toestel dienen voor de ventilatie. Dek deze openingen niet af met kranten, tafelkleden, gordijnen etc.

- Oefen geen druk uit op het display. Het gevaar bestaat dat het glas van het beeldscherm breekt.
- De afstandsbediening is uitgerust met een infrarooddiode van klasse 1. Bekijk de led niet met optische apparatuur.



#### **VOORZICHTIG!**

##### **Gevaar voor letsel!**

Bij een gebroken display bestaat gevaar voor letsel!

- Raak het scherm niet met uw vingers of met scherpe voorwerpen aan om beschadigingen te voorkomen.
- Trek beschermende handschoenen aan en pak de gebarsten delen in.
- Was vervolgens uw handen met zeep omdat niet kan worden uitgesloten dat er chemicaliën zijn vrijgekomen.
- Stuur de kapotte onderdelen voor deskundige afvoer naar uw Service Center.

- Koppel het apparaat in noodgevallen meteen los van het net en gebruik het pas weer als het door een deskundig persoon of de klantendienst is gecontroleerd. Er is onder andere sprake van een noodsituatie als er bijvoorbeeld rook of ongewone geluiden uit het apparaat komen, als water is binnengedrongen of het als netsnoer of de behuizing beschadigd is.

Neem contact op met de klantenservice indien:

- het netsnoer geschroeid of beschadigd is
- vloeistof in het apparaat is binnengedrongen
- het apparaat niet correct functioneert
- het apparaat is gevallen of de behuizing beschadigd is
- er rook uit het apparaat komt

## 3.2. Plaats van opstelling

- De wandmontage van het tv-toestel mag niet meer dan 2 m bedragen. Het apparaat moet worden gemonteerd op stevige oppervlakken zoals cement of beton.
- Nieuwe apparaten kunnen gedurende de eerste gebruiksuren soms een typische, onvermijdelijke maar volstrekt ongevaarlijke geur afgeven, die na verloop van tijd steeds minder wordt. Om geuroverlast zoveel mogelijk te beperken adviseren wij om de ruimte regelmatig te ventileren. We hebben er bij de ontwikkeling van dit product voor gezorgd dat we ruim onder de geldende grenswaarden zijn gebleven.
- Bescherm uw LCD-tv en alle aangesloten apparatuur tegen vocht en vermijd stof, hitte en direct zonlicht. Als deze instructies niet in acht worden genomen kan dit storingen of schade aan de LCD-tv veroorzaken.
- Gebruik het apparaat niet in de buitenlucht. Het apparaat kan door invloeden van buitenaf, zoals regen, sneeuw etc. beschadigd raken.
- Het apparaat mag niet worden blootgesteld aan drup- of spatwater. Plaats geen voorwerpen die met vloeistof zijn gevuld, zoals vazen, op of in de buurt van het apparaat. Deze voorwerpen kunnen omvallen, waarbij de vloeistof de elektrische veiligheid kan aantasten.



### OPMERKING!

#### Gevaar voor beschadiging!

Bij kaarsen en ander open vuur bestaat gevaar voor beschadiging.

- Houd kaarsen en ander open vuur altijd uit de buurt van dit product om verpreiding van het vuur te voorkomen.
- Zorg voor voldoende vrije ruimte in de wandkast. Houd voor voldoende ventilatie rondom het apparaat een minimale afstand aan van 10 cm.
- Vermijd verblinding, reflecties en te sterke licht/donker contrasten om uw ogen niet te veel te belasten.
- De optimale kijkafstand bedraagt 3 maal de beeldscherm diagonaal.



### GEVAAR!

#### Gevaar voor letsel! Levensgevaar!

Plaats uw tv-toestel uitsluitend op een stabiele ondergrond. Omvallende televisietoestellen kunnen tot ernstige verwondingen of de dood leiden. Veel letsel, vooral bij kinderen, kan worden voorkomen door de volgende veiligheidsmaatregelen te nemen.

- Plaats alle onderdelen op een stabiele, vlakke en trillingsvrije ondergrond om te voorkomen dat het tv-toestel valt.
- Gebruik uitsluitend de met het tv-toestel meegeleverde voetjes en schroeven.
- Gebruik uitsluitend meubels waarbij veilig gebruik van het tv-toestel is gewaarborgd.
- Let erop dat het tv-toestel niet over de randen van het meubel uitsteekt.
- Plaats het tv-toestel niet op hogere of hoge meubelen, zoals hangkasten of schappen zonder zowel het meubel als het tv-toestel veilig en stabiel te bevestigen.
- Leg geen dekens of iets dergelijks onder het tv-toestel om een veilige opstelling te waarborgen.
- Wijs kinderen op de gevaren die ontstaan door op meubels te klimmen als zij proberen bij het tv-toestel of de bedieningselementen te komen.

Als u uw tv-toestel opbergt of verplaatst, moeten de bovengenoemde veiligheidsmaatregelen eveneens in acht worden genomen.

## 3.3. Reparatie

- Laat de reparatie van uw LCD-tv uitsluitend over aan gekwalificeerd personeel.
- Indien reparatie is vereist, neem dan uitsluitend contact op met een van onze geautoriseerde servicepartners.
- Zorg ervoor dat uitsluitend gebruik wordt gemaakt van onderdelen die door de fabrikant zijn goedgekeurd. Bij gebruik van ongeschikte onderdelen kan het toestel beschadigd raken of kan er brandgevaar ontstaan.

### 3.4. Omgevingstemperatuur

- Het apparaat kan worden gebruikt bij een omgevingstemperatuur van +5 °C tot +35 °C en een relatieve luchtvochtigheid van 20 % tot 85 % (niet-condenserend).
- Uitgeschakeld kan de LCD-tv worden opgeslagen bij een temperatuur van -20 °C tot +60 °C.
- Zorg voor een afstand van minimaal één meter tussen het apparaat en hoogfrequente en magnetische storingsbronnen (televisietoestel, luidsprekerboxen, mobiele telefoon etc.) om storingen in de werking te vermijden.
- Trek tijdens een onweer of als het apparaat langere tijd niet wordt gebruikt de stekker uit het stopcontact en de antennekabel uit de antenneaansluiting.



#### **OPMERKING!**

##### **Gevaar voor beschadiging!**

Bij grote schommelingen in temperatuur of luchtvochtigheid kan zich door condensatie vocht verzamelen in de LCD-tv, waardoor een elektrische kortsluiting kan ontstaan.

- Wacht na vervoer van de LCD-tv met inschakelen totdat het apparaat zich aan de omgevingstemperatuur heeft aangepast.

### 3.5. Veiligheid bij het aansluiten

#### 3.5.1. Voeding

- Ook wanneer het toestel is uitgeschakeld staan er onderdelen onder spanning. Onderbreek de stroomvoorziening van uw LCD-tv of schakel alle spanning uit door het apparaat los te koppelen van het voedingsnet. Trek hiertoe de stekker uit het stopcontact.



#### **WAARSCHUWING!**

##### **Gevaar voor een elektrische schok!**

Bij een geopende behuizing bestaat levensgevaar door een elektrische schok!

- De behuizing van het apparaat mag niet worden geopend. Het apparaat bevat geen onderdelen die door de gebruiker kunnen worden onderhouden of gerepareerd.

- Sluit de LCD-tv alleen aan op een geaard stopcontact van 220-240 V ~ 50 Hz. Als u niet zeker bent van de netspanning op de plaats van installatie kunt u contact opnemen met uw energieleverancier.
- Het stopcontact moet steeds gemakkelijk bereikbaar zijn om de netstekker in een noodsituatie snel uit het stopcontact te kunnen trekken.
- Onderbreek de stroomvoorziening van uw LCD-tv door de stekker van het netsnoer uit het stopcontact te halen.
- Wij adviseren om in verband met extra veiligheid gebruik te maken van een overspanningsbeveiliging, zodat uw LCD-tv beschermd is tegen beschadiging door spanningspieken of blikseminslag op het elektriciteitsnet.
- Leg de kabels zo neer dat niemand erop kan trappen of erover kan struikelen.
- Plaats geen voorwerpen op de kabels omdat deze daardoor beschadigd kunnen raken.
- Raak de stekker niet aan met natte handen.
- Pak de stekker steeds bij de behuizing vast en trek deze nooit aan de kabel uit het stopcontact.
- Houd er rekening mee dat het tv-toestel in stand-bybedrijf stroom verbruikt.



Alle multimedia-apparatuur die op de bijbehorende aansluitingen van het tv-toestel is aangesloten, moet voldoen aan de eisen van de laagspanningsrichtlijn.

### 3.6. Omgang met batterijen



#### **WAARSCHUWING!**

##### **Gevaar voor explosie!**

Batterijen kunnen brandbare stoffen bevatten en leeglopen, heet worden, gezondheid of zelfs exploderen.

- Vermijd onoordeelkundige behandeling om schade aan uw apparaat en uw gezondheid te vermijden.



De volgende adviezen moeten absoluut in acht worden genomen:

- Houd batterijen uit de buurt van kinderen. Bij inslikken van batterijen neemt u onmiddellijk contact op met de huisarts.
- Laad batterijen nooit op (tenzij dit uitdrukkelijk is toegestaan).
- Ontlaad de batterijen nooit door een hoge vermogensafgifte.
- Sluit batterijen nooit kort.
- Stel batterijen nooit bloot aan overmatige warmte zoals direct zonlicht, vuur etc.!
- Demonteer of vervorm de batterijen niet. U kunt gewond raken aan handen of vingers of batterijvloeistof kan in contact komen met ogen of huid. Als dit toch gebeurt, spoelt u de plekken overvloedig met schoon water en neem u meteen contact op met de huisarts.
- Vermijd harde stoten en schokken.
- De polariteit mag niet worden verwisseld.
- Let erop dat de plus- (+) en minpool (-) correct zijn geplaatst om kortsluiting te vermijden.
- Gebruik geen oude en nieuwe batterijen of batterijen van verschillende typen door elkaar.  
Dit kan storingen in het apparaat veroorzaken. Daarnaast zou de minder goede batterij te sterk worden ontladen.
- Verwijder lege batterijen onmiddellijk uit het apparaat.
- Verwijder de batterijen uit het apparaat als u het langere tijd niet gebruikt.
- Vervang alle lege batterijen in een apparaat tegelijk door nieuwe batterijen van hetzelfde type.
- isoleer de contactpunten van de batterijen met een stuk plakband als u batterijen wilt opslaan of afvoeren.
- Maak de contactpunten van het apparaat en de nieuwe batterijen zo nodig eerst schoon.
- Draag beschermende handschoenen als de batterijen zijn leeggelopen en maak de contactpunten zorgvuldig schoon.

## 4. Conformiteitsinformatie van de EU

Hiermee verklaart MEDION AG dat dit apparaat voldoet aan de basiseisen en andere relevante voorschriften:

- RE-richtlijn 2014/53/EU
- Ecodesign-richtlijn 2009/125/EG
- RoHS-richtlijn 2011/65/EU

De volledige conformiteitsverklaring van de EU kan worden gedownload via [www.medion.com/conformity](http://www.medion.com/conformity).



### 4.1. DVD-speler (optioneel)



De DVD-speler is een Klasse 1 laserproduct. Het toestel is voorzien van een veiligheidssysteem dat bij normaal gebruik het vrijkomen van gevaarlijke laserstraling voorkomt. Om oogletsel te voorkomen, mag het veiligheidssysteem van het toestel nooit beschadigd of veranderd worden.

## 5. Overzicht van het apparaat

### 5.1. Voorkant

MD30327:

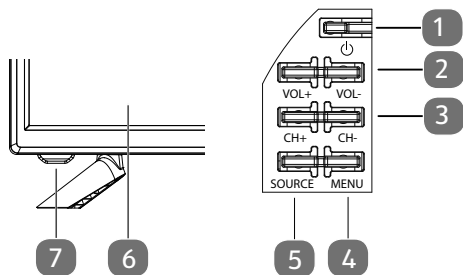

MD30224:

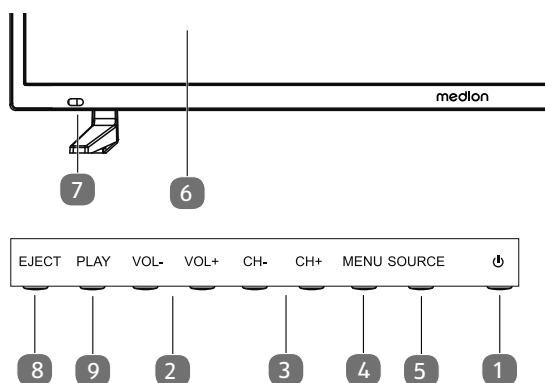

MD30225 / MD30328:

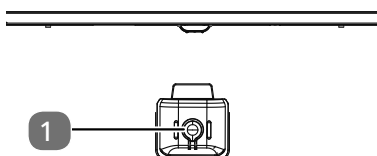

1. **⏻**: Stand-by toets: toestel inschakelen of op stand-by zetten.
2. **VOL+ / VOL-**: het volume instellen of door het menu navigeren
3. **CH+ / CH-**: een programma kiezen of door het menu navigeren
4. **MENU**: het beeldschermmenu oproepen om de instellingen van het toestel te wijzigen
5. **SOURCE**: signaalbron wijzigen
6. Lcd-beeldscherm
7. Statuslampje: licht oranje op als het toestel zich in de modus Stand-by bevindt. Licht blauw op als het toestel is ingeschakeld.  
Infraroodsensor: ontvanger voor de infraroodsignalen van de afstandsbediening.
8. **EJECT**: DVD: uitwerptoets (MD 30224)
9. **PLAY**: DVD: afspelen starten/de weergave onderbreken (MD 30224)

## 5.2. Achterkant

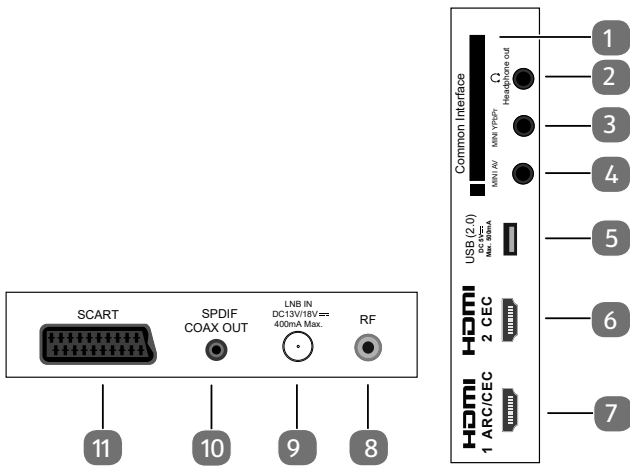

1. **COMMON INTERFACE (CI+)**: inschuifvak voor het gebruik van kaarten voor betaal-tv
2. **HEADPHONE OUT**: aansluiting voor een hoofdtelefoon met een 3,5 mm klinkstekker
3. **MINI YPBPR**: YPbPr-componentingang (met behulp van de meegeleverde tulpadapter)
4. **MINI AV**: audio-/video-ingang (met behulp van de meegeleverde tulpadapter)
5. **USB (2.0) DC 5V**, **Max. 500mA**: USB-aansluiting voor het aansluiten van een extern opslagmedium voor mediaweergave.
6. **HDMI 2 CEC**: HDMI-aansluiting voor apparaten met HDMI-uitgang (kan worden gebruikt voor CEC)
7. **HDMI 1 ARC/CEC**: HDMI-aansluiting voor apparaten met HDMI-uitgang (kan worden gebruikt voor CEC/ARC)
8. **RF**: Antenneaansluiting (DVB-T/DVB-T2/DVB-C/ analoog)
9. **LNB IN DC 13V/18V** **400mA Max.:** voor het aansluiten van de schotel (satelliet).
10. **SPDIF COAX OUT**: digitale audio-uitgang (coaxiaal)
11. **SCART**: SCART-aansluiting (ingang) (MD 30225 / MD 30328)

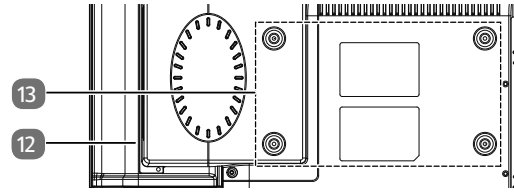

12. DVD-speler (optioneel)
13. Bevestigingsgaten voor een wandhouder  
MD 30327: Vesa-norm, gatafstand 100 x 100 mm  
MD 30328: Vesa-norm, gatafstand 200 x 100 mm  
MD 30224 / MD 30225: Vesa-norm, gatafstand 200 x 200 mm



Let er bij de montage op dat schroeven van maat M6 (M4: MD30327) worden gebruikt. De schroeflengte wordt berekend door de dikte van de wandhouder te nemen plus 10 mm (8 mm: MD30327).

De wandmontage van het tv-toestel mag niet meer dan 2 m bedragen. Het apparaat moet worden gemonteerd op stevige oppervlakken zoals cement of beton.

## 5.3. Afstandsbediening

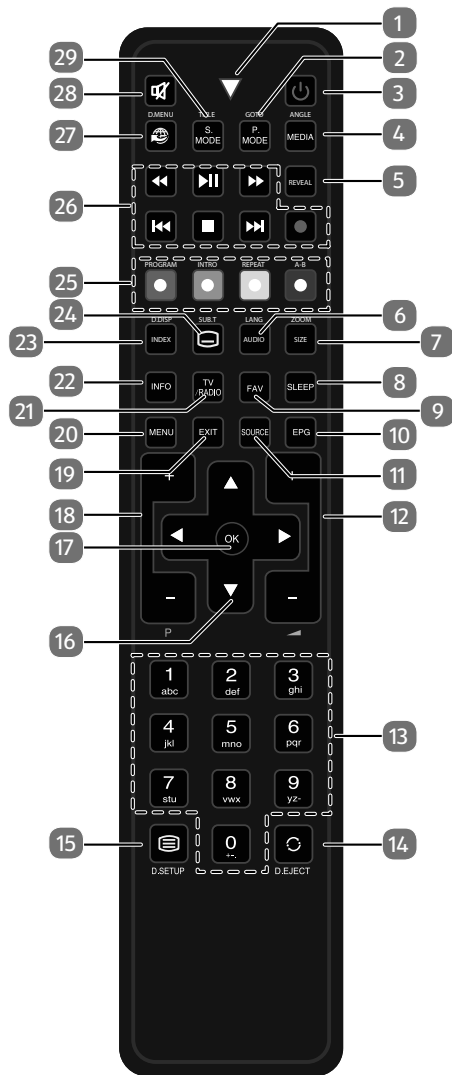

1. Lampje om het indrukken van een toets te bevestigen.
2. **P.MODE**: Beeldmodus selecteren  
**GOTO**: Dvd: Voor het kiezen van het gewenste fragment op een dvd (optioneel)
3. : in- en uitschakelen van de lcd-tv (stand-by modus in-/uitschakelen)
4. **MEDIA**: Mediabrowser openen  
**ANGLE**: Dvd: Camerapositie (zichthoek) in de dvd-weergave selecteren (optioneel)
5. **REVEAL**: Teletekst: verborgen tekst weergeven
6. **AUDIO**: ATV: geluidsnorm Stereo/Mono instellen.  
**LANG**: DTV/Satelliet: audiotalen selecteren.  
Dvd: taal selecteren (optioneel)
7. **SIZE**: Beeldformaat wijzigen / Teletekst: 1x indrukken: bovenste helft vergroten; 2x indrukken: onderste helft vergroten  
**ZOOM**: Dvd: zoomfunctie bij dvd-speler (optioneel)
8. **SLEEP**: Automatische uitschakelfunctie instellen
9. **FAV**: Lijst met voorkeuzenders oproepen
10. **EPG**: DVB-T/DVB-C: digitale programmagids (afhankelijk van de zender)
11. **SOURCE**: Ingangssignaal van aangesloten apparaten selecteren
12. **-▲+**: Volume verhogen (+) of verlagen (-).
13. Cijfertoetsen: TV: Zenderkeuze, teletekst: Pagina-keuze
14. : Vorige televisiezender instellen  
**EJECT**: Dvd: uitwerptoets (optioneel)
15. : Teletekst oproepen; 2x indrukken: teletekstpagina transparant; 3x indrukken: sluiten  
**D.SETUP**: Dvd: het menu openen (optioneel)
16. Pijltjestoets **▲ ▼ ◀ ▶**
17. **OK**: In bepaalde menu's de keuze bevestigen. Wordt ook gebruikt voor het openen van de zenderlijst.
18. **P+/-**: Zenderkeuzetoetsen
19. **EXIT**: Menu verlaten
20. **MENU**: Menu openen en sluiten
21. **TV/RADIO**: DTV/Satelliet: omschakelen tussen tv- en radiozenders
22. **INFO**: Voor het weergeven van informatie zoals het programmanummer en het beeldformaat
23. **INDEX**: Teletekst: hoofdpagina openen  
**D.DISP**: Dvd: geeft informatie over de geplaatste dvd aan, zoals hoofdstuk, verstreken tijd etc. (optioneel)
24. : Teletekst: subpagina openen  
**SUB.T**: DTV/Satelliet/Mediabrowser: Ondertiteling  
Dvd: Ondertitelingsfunctie bij dvd-speler (optioneel)
25. Geleurde toetsen  
**ROOD**: voor gebruik in bepaalde menu's  
**[PROGRAM]**: Dvd: afspeellijst van de dvd-speler programmeren (optioneel)  
**GROEN**: voor gebruik in bepaalde menu's  
**[REPEAT]**: Mediabrowser: Herhaling  
Dvd: weergavemodus instellen (optioneel)  
**BLAUW**: voor gebruik in bepaalde menu's  
**[A-B]**: Mediabrowser: Herhaling A-B  
Dvd: AB-herhaling instellen (optioneel)

## 6. Ingebruikname



Lees zorgvuldig het hoofdstuk „Veiligheidsadviezen“ voordat u het toestel in gebruik neemt.

### 6.1. Uitpakken

- Kies vóór het uitpakken een geschikte plaats om het apparaat op te stellen.
- Open de doos zeer zorgvuldig om mogelijke schade aan het apparaat te voorkomen. Wanneer een mes met een te lang lemnet wordt gebruikt om de doos te openen kan het apparaat worden beschadigd.
- Verwijder alle verpakkingsmateriaal.
- In de verpakking bevinden zich verschillende kleine onderdelen (batterijen, etc.). Houd deze uit de buurt van kinderen. Er bestaat gevaar voor inslikken.
- Bewaar het verpakkingsmateriaal goed en gebruik alleen dit om de televisie te vervoeren.



#### GEVAAR!

##### Verstikkingsgevaar!

Verpakkingsfolie kan worden ingeslikt of verkeerd worden gebruikt. Hierdoor bestaat gevaar voor verstikking!

- Houd het verpakkingsmateriaal, zoals folie of plastic zakken, uit de buurt van kinderen.

### 6.2. Montage

Bevestig de voet zoals afgebeeld op de onderstaande afbeelding. Voer deze stap uit voordat u de lcd-tv aansluit.

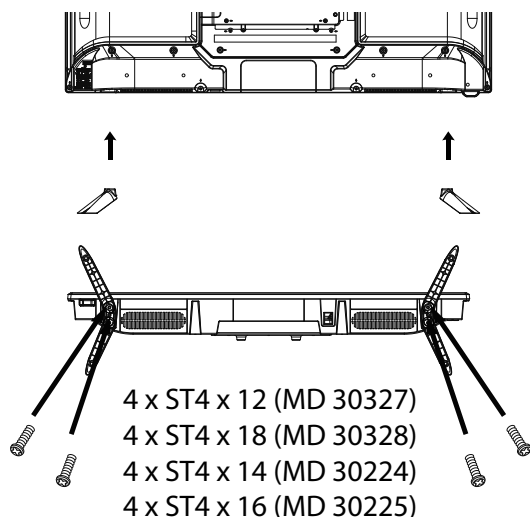

### 6.3. Batterijen in de afstandsbediening plaatsen

- ▶ Verwijder het deksel van het batterijvak aan de achterkant van de afstandsbediening.
- ▶ Plaats twee LR03 / AAA-batterijen van 1,5V in het batterijvak van de afstandsbediening. Let op de polariteit van de batterijen (deze is op de bodem van het batterijvak aangegeven).
- ▶ Sluit het batterijvak.



#### OPMERKING!

##### Gevaar voor beschadiging!

De afstandsbediening zou door lek-kende batterijen beschadigd kunnen raken als de afstandsbediening lange tijd niet wordt gebruikt!

- Haal de batterijen uit de afstandsbediening als het toestel langere tijd niet wordt gebruikt.

### 6.4. Antenne aansluiten

Uw lcd-tv ondersteunt verschillende antennesignalen. Via de aansluiting met de aanduiding **RF** kunt u als volgt beeldsignalen doorgeven:

- via analoge kabel/analoge huisantenne,
  - via een DVB-T/DVB-T2<sup>1</sup>-antenne of
  - via een DVB-C<sup>1</sup>-aansluiting
- ▶ Sluit een antennekabel aan tussen huisantenne/ analoge kabel-aansluiting, DVB-T-antenne of DVB-C-aansluiting en de antenneaansluiting van de lcd-tv.

Op de aansluiting met de aanduiding **LNB IN** heeft u bovendien de mogelijkheid om een digitale satellietinstallatie aan te sluiten.



- ▶ Schroef de F-stekker van een coaxiale antennekabel vast op de aansluiting op de lcd-tv.

### 6.5. Voeding aansluiten

- ▶ Steek de stekker van het apparaat in een goed bereikbaar stopcontact 100 - 240 V ~ 50 Hz.

<sup>1</sup> Alleen wanneer deze service in uw regio beschikbaar is.

## 6.6. De lcd-tv in- en uitschakelen





- ▶ Zodra u de netstekker in het stopcontact steekt, staat het apparaat op stand-by.
- ▶ Om het apparaat in te schakelen, drukt u
  - op de afstandsbediening: op de Stand-by/Aan toets 
  - op het apparaat: op de Stand-by/Aan toets 
- ▶ Met de Stand-by/Aan toets  op de afstandsbediening kunt u het apparaat in stand-by zetten. Het apparaat wordt uitgeschakeld, maar verbruikt nog wel stroom.



Als er geen ingangssignaal is, wordt het apparaat na vijf minuten automatisch op stand-by gezet. Op het scherm wordt tot dan een aftellende timer weergegeven. Deze functie is niet bij alle bronnen beschikbaar.





## 6.7. Zenders zoeken na de eerste inschakeling

Wanneer u het toestel voor het eerst inschakelt, wordt u door de **EERSTE KEER INSTALLEREN** geleid.

- ▶ Gebruik de pijltoetsen     en de toets **OK**, om de betreffende opties te kiezen en te bevestigen. Met de toets  gaat u in het menu één stap terug.



Een beschrijving van de eerste installatie vindt u in de uitgebreide gebruiksaanwijzing. Scan voor het downloaden de QR-code hieronder.

 MD 30224	 MD 30225
 MD 30327	 MD 30328

## 7. Probleemoplossing

Storingen kunnen voor de hand liggende oorzaken hebben, maar zijn soms ook het gevolg van defecte componenten.



Een overzicht van eventuele storingen en de oplossingen daarvan, vindt u in de uitgebreide gebruiksaanwijzing (zie QR-code in vorige hoofdstuk).

## 8. Productfiche



Scan de QR-code die overeenkomt met het model op het energielabel of in de gebruiksaanwijzing om het productgegevensblad te downloaden.



MD 30224



MD 30225



MD 30327

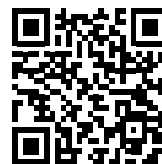

MD 30328

**HDMI**™ HIGH-DEFINITION MULTIMEDIA INTERFACE Het HDMI-logo en High-Definition Multimedia Interface zijn gedeponeerde handelsmerken van HDMI Licensing LLC. Andere handelsmerken zijn eigendom van hun respectievelijke eigenaars.

## 9. Reiniging

De levensduur van de LCD-tv kan worden verlengd met behulp van de volgende maatregelen:



### WAARSCHUWING!

#### **Gevaar voor een elektrische schok!**

Als de behuizing wordt geopend en onderdelen binnen in het apparaat worden aangeraakt, bestaat er levensgevaar door elektrische schokke!

- De behuizing van het toestel mag niet worden geopend. Het toestel bevat geen onderdelen die door de gebruiker kunnen worden onderhouden of gerepareerd. Koppel vóór het reinigen altijd de netstekker en alle aansluitkabels los.

- De hoogglanzende afwerking met pianolak is bedekt met een folie om de televisie te behoeden voor krassen. Verwijder de folie nadat u de televisie correct op de gewenste plaats heeft opgesteld.
- Als de pianolaklaag vuil wordt, neemt u eerst het stof af. Veeg het apparaat vervolgens zachtjes af met een schoonmaakdoek. Als u niet eerst het stof afneemt of te krachtig over de pianolaklaag veegt, kunnen er krassen ontstaan.
- Gebruik geen oplosmiddelen, bijtende of gasvormige schoonmaakmiddelen.
- Reinig het beeldscherm met een zachte, pluisvrije doek.
- Let erop dat er geen waterdruppels achterblijven op de LCD-tv. Water kan blijvende verkleuringen veroorzaken.
- Om schade te voorkomen mag er in geen geval water in het apparaat binnendringen.
- Stel het beeldscherm niet bloot aan fel zonlicht of ultraviolette straling.
- Bewaar het verpakkingsmateriaal goed en gebruik alleen dit om de LCD-tv te transporteren.

## 10. Opslag wanneer niet in gebruik

Wanneer u het tv-toestel langere tijd niet zult gebruiken, kunt u deze opbergen op een droge en koele plek. Let erop dat het apparaat dan beschermd is tegen stof en extreme temperatuurfluctuaties. Verwijder eerst alle aansluitingen en haal de batterijen uit de afstandsbediening.

## 11. Afvoer

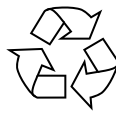

### Verpakking

Uw toestel is speciaal verpakt voor bescherming tijdens transport. De verpakking bestaat uit materialen die op milieuvriendelijke wijze kunnen worden afgevoerd en op vakkundige wijze kunnen worden gerecycled.



### Apparaat

Het symbool hiernaast van een door-gestreepte vuilnisbak geeft aan dat het apparaat is onderworpen aan richtlijn 2012/19/EU. Afgedankte apparatuur mag niet met huishoudelijk afval worden afgevoerd. Volgens EG-richtlijn 2012/19/EU moet oude apparatuur aan het einde van de levensduur volgens voorschrift worden afgevoerd. Hierbij worden de bruikbare grondstoffen in het apparaat voor recycling gescheiden waarmee de belasting van het milieu wordt beperkt. Lever het afgedankte apparaat voor recycling in bij een inzamelpunt voor elektrisch afval of een algemeen inzamelpunt voor recycling. Neem voor verdere informatie contact op met uw plaatselijke reinigingsdienst of met uw gemeente.



### Batterijen

De veilige afvoer van oude batterijen beschermt het milieu en uw persoonlijke gezondheid. Lege batterijen horen niet in het huishoudelijk afval. Batterijen moeten correct worden afgevoerd. Op verkooppunten van batterijen en gemeentelijke inzamelpunten staan daarvoor speciale containers ter beschikking. Neem voor meer informatie contact op met uw lokale afvalverwerkingsbedrijf of gemeente.

In verband met de verkoop van batterijen of met de levering van apparaten die batterijen bevatten zijn wij verplicht u op het volgende te wijzen:

Als eindgebruiker bent u wettelijk verplicht verbruikte batterijen in te leveren. U kunt oude batterijen die wij als nieuwe batterijen in ons assortiment voeren of hebben gevoerd gratis terugsturen naar ons levermagazijn (verzendadres).

## 12. Service-informatie

Wanneer uw apparaat niet zoals gewenst of verwacht functioneert, neem dan contact op met onze klantenservice. U heeft verschillende mogelijkheden, om met ons contact op te nemen:

- In onze Service-Community vindt u andere gebruikers en onze medewerkers en daar kunt u uw ervaringen uitwisselen en uw kennis delen. U vindt onze Service-Community onder [community.medion.com](http://community.medion.com).
- U kunt natuurlijk ook ons contactformulier gebruiken onder [www.medion.com/contact](http://www.medion.com/contact).
- En bovendien staat ons serviceteam ook via de klantenservice of per post ter beschikking.

Nederland	
Openingstijden klantenservice	Klantenservice
Ma - vr: 08.30 - 17.00 uur	☎ 0900 - 2352534
Buiten deze tijden kunt u op het genoemde nummer te allen tijde gebruik maken van onze voicemaildienst met terugbeloptie.	
België & Luxemburg	
Openingstijden klantenservice	Klantenservice (België)
Ma - vr: 09:00 - 19:00	☎ 02 - 200 61 98
	Klantenservice (Luxemburg)
	☎ 34 - 20 808 664
Serviceadres	
<b>MEDION B.V.</b> <b>John F.Kennedylaan 16a</b> <b>5981 XC Panningen</b> <b>Nederland</b>	

Deze en vele andere gebruiksaanwijzingen staan ter beschikking om te downloaden via het serviceportaal [www.medionservice.com](http://www.medionservice.com).



Om redenen van duurzaamheid hebben wij geen gedrukte garantievoorwaarden. U vindt onze garantievoorwaarden ook in ons serviceportaal.

Ook kunt u de QR-code hiernaast scannen en de gebruiksaanwijzing via het serviceportaal downloaden op uw mobiele eindapparaat.

## 13. Colofon

Copyright © 2024

Stand: 11.01.2024

Alle rechten voorbehouden.

Deze gebruiksaanwijzing is auteursrechtelijk beschermd.

Verveelvoudiging in mechanische, elektronische of welke andere vorm dan ook zonder schriftelijke toestemming van de fabrikant is verboden.

Het copyright berust bij de firma:

**MEDION AG**  
**Am Zehnthof 77**  
**45307 Essen**  
**Duitsland**

Houd er rekening mee dat het bovenstaande adres geen retouradres is. Neem eerst contact op met onze klantenservice



---

--	--

---

# Table of Content

- 1. Information about this short manual .....1
- 2. Package contents.....2
- 3. Safety instructions .....3
- 4. EU - Declaration of conformity .....6
- 5. Device overview.....6
- 6. Getting started .....9
- 7. Troubleshooting .....10
- 8. Product data sheet .....10
- 9. Cleaning .....11
- 10. Storage when not in use.....11
- 11. Disposal .....11
- 12. Service information .....12
- 13. Legal Notice .....12





## 1. Information about this short manual

This short manual is an abridged printed version of the full user manual.













### WARNING!

Carefully read the safety instructions and the full user manual before using the device for the first time. Observe the warnings on the device and in the user manual to prevent damage to people and property. Keep the documents close to hand and if you give this product to someone else, ensure that you also the documents hand over, as they are an essential component of the product.

	
<p><b>Where can I find the full user manual?</b> The full user manual is available for viewing and downloading by scanning the QR code shown.</p> <p><b>How do I contact the Service Centre?</b> The contact details can be found in the full user manual.</p>	
 MD 30224	 MD 30225
 MD 30327	 MD 30328

## 1.1. Explanation of symbols

If a block of text is marked with one of the warning symbols listed below, the hazard described in that text must be avoided to prevent the potential consequences described there from occurring

	<p><b>DANGER!</b> Warning of immediate mortal danger!</p>
	<p><b>WARNING!</b> Warning of possible risk of fatal injury and/or serious irreversible injuries!</p>
	<p><b>CAUTION!</b> Warning: risk of minor or moderate injuries!</p>
	<p><b>NOTICE!</b> Please follow the instructions to avoid property damage!</p>
	<p>Additional information on using the device!</p>
	<p><b>NOTICE!</b> Please follow the instructions in the operating instructions!</p>
	<p>Due to the 5 GHz frequency range of the used wireless LAN solution, use in EU countries is only permitted inside buildings.</p>
	<p><b>WARNING!</b> Warning of risk of electric shock!</p>
	<p><b>WARNING!</b> Warning: danger due to loud volume!</p>
•	<p>Bullet point/information on steps during operation</p>
▶	<p>Instructions to be carried out</p>
	<p>Declaration of conformity (see section "Declaration of conformity"): Products that feature this symbol meet the requirements of the EC directives.</p>

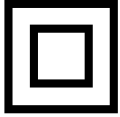

### Safety class II

Electrical appliances in protection class II are electrical appliances that permanently have double or reinforced insulation and do not have any connection options for a protective earth. The housing of an electrical appliance in protection class II that is enclosed in insulated material can partially or fully act as the additional or reinforced insulation.

## 1.2. Proper use

This is an information technology device and is also suitable for multimedia applications. This device is used to receive and play back television programmes. The range of different connections supplied makes it possible to expand the input and output sources (receiver, DVD player, DVD recorder, video recorder, PC, etc.). Your device offers a number of options for usage.

The device is intended for private use only and not for industrial/commercial use.

- Please note that we shall not be liable for damage caused by improper use.
- Do not modify the device without our consent and do not use any auxiliary equipment that we have not approved or supplied.
- Use only spare parts and accessories that we have supplied or approved.
- Heed all the information in these operating instructions, especially the safety information. Any other use is deemed improper and can cause personal injury or property damage.
- Do not use the device in extreme environmental conditions.
- This device is intended for use in dry, indoor areas only.
- This device is not designed to be used as a data monitor for office workplaces



Please note that this device is not suitable for mobile use and must only be used when stationary at a designated place. Proper functionality cannot be guaranteed during mobile use, since this could result in reception issues or similar..

## 2. Package contents

Please check your purchase to ensure that all items are included. If anything is missing, contact us within 14 days of purchase.

The following items are supplied with your product:

- LCD-TV
- Remote control (RC1244) including 2 batteries (1.5 V AAA)
- YUV adaptor
- AV adapter
- Stands including screws
- Documentation



### **DANGER!**

#### **Risk of choking and suffocation!**

Packaging film can be swallowed or used improperly, creating a risk of choking and suffocation.

- Keep packaging material such as plastic film or plastic bags away from children.

## 3. Safety instructions

### 3.1. Operating safety

- Check the device for damage before using it for the first time. A defective or damaged device must not be placed into operation.
- This device may be used by children over the age of 8 and by persons with reduced physical, sensory or mental abilities or by those without experience and knowledge, if they are supervised or have been instructed in the safe use of the device and have understood the dangers that result from it.
- Children must not be allowed to play with the device. Cleaning and user maintenance must not be carried out by children unless they are supervised.



#### **DANGER!**

##### **Risk of suffocation!**

Packing material is not a toy! Packaging film can be swallowed or used improperly. Therefore, there is a risk of suffocation!

- Keep packaging material such as plastic film or plastic bags away from children.



#### **WARNING!**

##### **Risk of electric shock!**

Risk of electric shock, short circuit and fire!

- Never open the housing of the LCD-TV and never insert any objects through the slots and openings into your LCD-TV.



#### **WARNING!**

##### **Overheating! Risk of fire!**

Overheating can damage your LCD-TV and lead to a risk of fire!

- The slots and openings on the TV are for ventilation purposes. Do not cover these openings e.g. with newspapers, table cloths, curtains, etc.
- Do not put any pressure on the display. There is a risk that the glass on the screen may break.

- The universal remote control has a class 1 infrared diode. Never use optical devices to look at the LED.



#### **CAUTION!**

##### **Risk of injury!**

There is a risk of injury if the display is broken!

- To avoid damaging the display, do not touch it with fingers or sharp objects.
- Pick up the shattered pieces wearing protective gloves.
- Then wash your hands with soap because chemicals may have leaked out.
- Send the broken parts to your Service Centre for professional disposal.
- Disconnect the device from the mains network immediately in the event of an emergency and only use it again when it has been checked by a qualified person or customer services. Emergency situations include e.g. when smoke or unusual noises are coming from the device, water has penetrated into it or the mains cable or housing is damaged.

Contact customer services if:

- The power cable is burnt or damaged
- Liquid has penetrated the device
- The device is not operating correctly
- The device has fallen, or the housing is damaged
- Smoke is rising from the device

### 3.2. Set-up location

- The wall mounting of the TV device must not exceed a height of 2 m. The device need to be mounted on rigid surfaces such as cement or concrete.
- In the first few hours of use, new devices can give off a typical, unavoidable but totally harmless smell which wears off with time. We recommend that you ventilate the room at regular intervals to counteract the smell. We have taken appropriate measures during the development of this device to ensure that levels are significantly below legal limits.

- Keep your LCD-TV and all connected appliances away from moisture and avoid dust, heat and direct sunlight. Non-compliance with these instructions can lead to faults or damage to the LCD-TV.
- Do not use the device outdoors as it could be damaged by rain, snow, etc.
- The device must not be exposed to dripping or sprayed water. Do not place vessels filled with liquid (vases or similar) on or in the vicinity of the device. The container may tip over and the liquid may impair the electrical safety of the product.



#### **NOTICE!**

##### **Risk of damage!**

There is a risk of injury with candles and other open flames.

- Keep candles and other open flames away from this device at all times in order to prevent the spread of fire.
- Make sure that there is enough clearance from the sides of the furniture unit. Ensure a minimum clearance of 10 cm around the device for sufficient ventilation.
- Avoid dazzle, reflections and strong bright-dark contrast in order to protect your eyes.
- The optimal viewing distance is 3 times the screen diagonal.



#### **DANGER!**

##### **Risk of injury! Mortal danger!**

Only set up your TV on a stable surface. Televisions that tip over could cause serious injuries or death. Lots of injuries, especially to children, can be avoided by observing the following safety precautions.

- Operate all components on a stable, level and vibration-free base, to prevent the LCD-TV from falling over.
- Only use the stand and screws supplied with the TV.
- Only use furniture that guarantees the safe use of the TV.
- Ensure that the TV does not hang over the edges of the furniture.

- Do not place the TV on higher or high furniture such as wall cabinets or shelves without ensuring that both the furniture and the TV are safely and securely held in place.
- In order to guarantee the stability of the TV, do not place any sheets or similar under it.
- Advise children of the dangers of climbing up furniture in order to reach the TV or its operating elements.

If you are storing or moving the TV, also observe the aforementioned safety instructions.

### **3.3. Repairs**

- Repairs to your LCD-TV should only be carried out by qualified specialists.
- If a repair must be carried out, please only contact our authorised service partner.
- Make sure that only replacement parts provided by the manufacturer are used. The use of unsuitable replacement parts may damage the device and lead to a risk of fire.

### **3.4. Environmental temperature**

- The device can be operated at an ambient temperature of +5°C to +35°C with a relative humidity of 20% - 85% (non-condensing).
- When switched off, the LCD-TV can be stored at temperatures from -20°C to +60°C.
- Keep the product at least one metre away from sources of high-frequency and magnetic interference (television set, loudspeakers, mobile telephones, etc.) in order to avoid malfunctions.
- During thunderstorms or if the device is not going to be used for long periods, remove the plug from the socket and the aerial cable from the aerial socket.



### **NOTICE!**

#### **Risk of damage!**

Large changes in temperature or fluctuations in humidity can cause moisture to build up due to condensation within the LCD-TV, which can cause an electrical short circuit.

- After transporting the LCD-TV, wait until the appliance has reached ambient temperature before switching it on.

## **3.5. Safety when connecting**

### **3.5.1. Power supply**

- Even when deactivated, some components of the device are live. To disconnect the power from your LCD-TV or to completely isolate the device from voltage sources, disconnect the device completely from the mains network. Disconnect the mains plug from the mains socket for this purpose.



### **DANGER!**

#### **Risk of electric shock!**

There is a risk of death due to an electric shock when the housing is open!

- Do not open the housing of the device. It does not contain any parts requiring maintenance.
- Only plug the LCD-TV into earthed 220–240 V~ 50 Hz sockets. Contact your electricity provider if you are not sure if the socket is earthed or not.
- The socket must always be easily accessible so that the mains plug can be quickly disconnected from the socket in the event of an emergency.
- To disconnect the power supply to your TV, disconnect the mains plug from the mains socket.
- For extra safety, we recommend using an over-voltage protection device to prevent your LCD-TV sustaining damage as a result of power surges or lightning strikes.
- Position the cables so that they cannot be stepped on or tripped over.
- Do not place any objects on the cables as they may be damaged.

- Do not touch the plug with wet hands.
- Always hold the plug by its housing and never pull it out of the socket using the cable.
- Please note that the TV also continues to consume power in standby mode.



All multimedia devices, which are connected to the corresponding ports of the TV, must comply with the requirements of the Low Voltage Directive.

## **3.6. Handling batteries**



### **WARNING!**

#### **Risk of explosion!**

Batteries may contain combustible materials and leak, heat up excessively, ignite or even explode.

- Avoid improper handling of the batteries to prevent damage to your device and your health.

Please follow the safety advice below closely:

- Keep batteries away from children. If batteries are swallowed, consult a doctor immediately.
- Never charge batteries (unless they are designed to be recharged).
- Never empty the batteries by means of high power output.
- Never short-circuit the batteries.
- Never expose the batteries to excessive heat, such as sunlight, fire or similar sources of heat!
- Do not dismantle or deform the batteries. You could injure your hands or fingers, or battery fluid could come into contact with your eyes or skin. If this happens, rinse the affected areas with plenty of clean water and consult a doctor immediately.
- Avoid heavy impacts and vibrations.
- Always observe the correct polarity.
- Make sure that the plus (+) and minus (–) poles are correctly inserted to avoid short circuits.
- Do not mix up new and old batteries or different types of batteries. This could cause your device to malfunction. In addition, the weaker batteries would discharge too much.

- Remove spent batteries from the device immediately.
- Remove the batteries from the device if you do not intend to use it for a long period of time.
- Replace all of the old batteries in a device with new batteries of the same type.
- Cover the contacts of the batteries with sticky tape if you want to store or dispose of them.
- If necessary, clean the battery and device contacts before insertion.
- If the batteries have leaked, wear protective gloves and clean the contacts thoroughly.

## 4. EU - Declaration of conformity

MEDION AG hereby declares that this product conforms with the essential requirements and the remaining relevant regulations:

- RE Directive 2014/53/EU
- Ecodesign Directive 2009/125/EC
- RoHS Directive 2011/65/EU

You can download the complete EU Declaration of Conformity from [www.medion.com/conformity](http://www.medion.com/conformity).



### 4.1. DVD player (optional)



The DVD player is a Class 1 laser product. The device has a safety system that prevents dangerous laser rays from escaping during normal use. To avoid eye injuries, never tamper with or damage the safety system of the device.

## 5. Device overview

### 5.1. Front

**MD30327:**

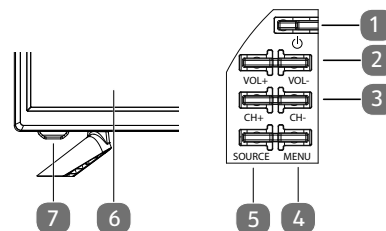

**MD30224:**

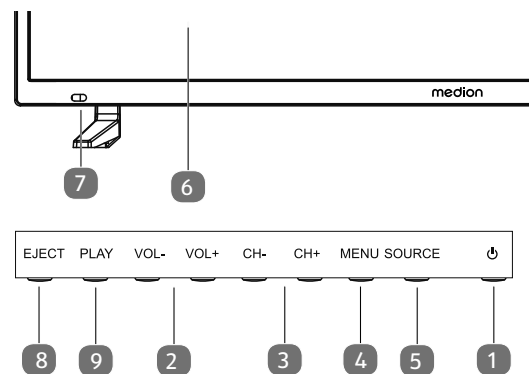

**MD30225 / MD30328:**

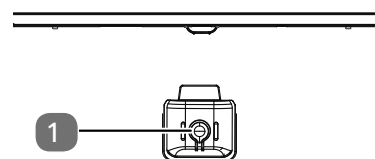

1. : Standby button: Switch the device on or into standby mode
2. **VOL+ / VOL-**: Set the volume or navigate in the menu
3. **CH+ / CH-**: Select a program or navigate in the menu
4. **MENU**: Call up the on-screen menu to make settings on your device
5. **SOURCE**: Change the input source
6. LCD screen
7. Operating light: Shines red when the device is in standby mode. Shines blue when the device is switched on. Infrared sensor: Reception field for the infrared remote control signals.
8. **EJECT**: DVD: Eject button (MD 30224)
9. **PLAY**: DVD: Start/pause playback (MD 30224)

## 5.2. Rear

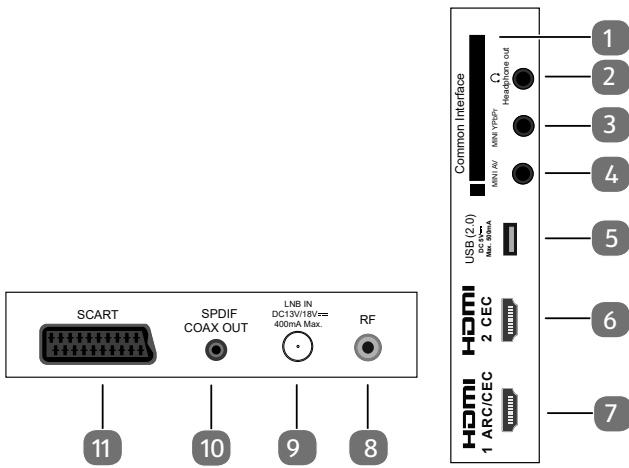

1. **COMMON INTERFACE (CI+)**: Card slot for connecting pay TV cards
2. **HEADPHONE OUT**: For connecting headphones with 3.5 mm jack
3. **MINI YPBPR**: YPbPr components input (via the supplied cinch adapter)
4. **MINI AV**: Audio/video input (via the supplied cinch adapter)
5. **USB (2.0) DC 5V**, **Max. 500mA**: USB port for connecting an external storage medium for playing back media.
6. **HDMI 2 CEC**: HDMI port for devices with HDMI output (can be used for CEC)
7. **HDMI 1 ARC/CEC**: HDMI port for devices with HDMI output (can be used for CEC/ARC)
8. **RF**: Antenna connection (DVB-T/DVB-T2 HD/DVB-C/analogue)
9. **LNB IN DC 13V/18V** **400mA Max.**: For connecting the antenna (satellite)
10. **SPDIF COAX OUT**: Digital audio output (coaxial)
11. **SCART**: SCART socket (input) (MD 30225 / MD 30328)

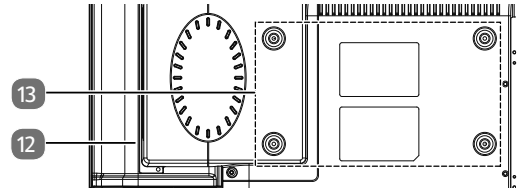

12. DVD player (optional)
13. Fixing holes for a wall mount  
 MD 30327: Vesa standard, hole spacing 100 x 100 mm  
 MD 30328: Vesa standard, hole spacing 200 x 100 mm  
 MD 30224 / MD 30225: Vesa standard, hole spacing 200 x 200 mm



When mounting the device, make sure that you use M6 (M4: MD30327) screws. The length of the screws corresponds to the thickness of the wall mount plus 10 mm (8 mm: MD30327). The wall mounting of the TV device must not exceed a height of 2 m. The device



## 5.3. Remote control

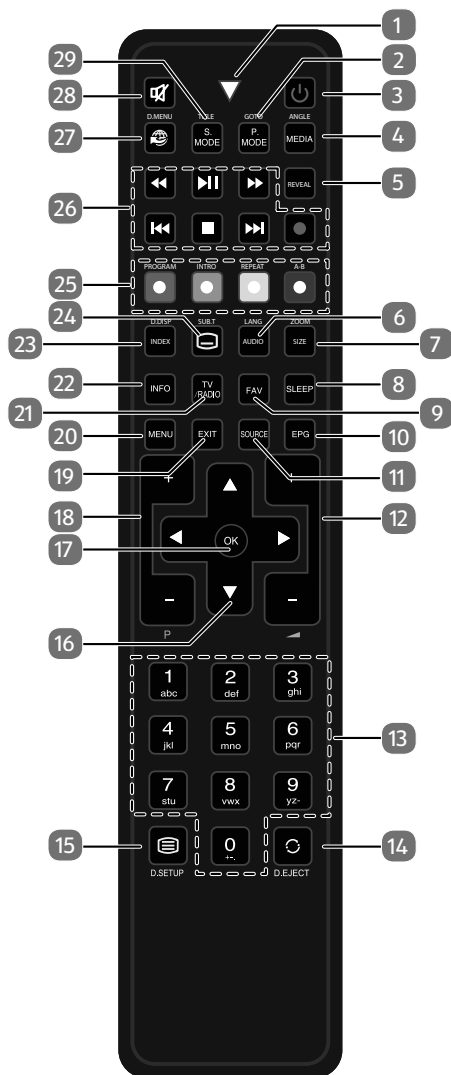

1. LED display for confirming button selection.
2. **P. MODE**: Select picture mode  
**GOTO**: DVD: for selecting a desired section on a DVD (optional)
3.  $\text{⏻}$ : switch LCD TV on/off (switch standby mode on/off).
4. **MEDIA**: Open media browser  
**ANGLE**: DVD: select camera position (viewing angle) in the DVD playback (optional)
5. **REVEAL**: Video text: Display hidden text.
6. **AUDIO**: ATV: Set the normal sound format to stereo or mono.  
**LANG**: DTV/Satellite: Select the audio languages  
DVD: select disc language (optional)
7. **SIZE**: Change image format / Video text: Press once to enlarge top half; Press twice to enlarge bottom half  
**ZOOM**: DVD: Zoom function DVD player (optional)
8. **SLEEP**: Set automatic switch-off function
9. **FAV**: Call up favourites list
10. **EPG**: Electronic television and radio programme guide (broadcaster-specific)
11. **SOURCE**: Select input signal of connected devices.
12.  $- \blacktriangle +$ : Increase (+) or decrease (-) volume.
13. Number buttons: TV: Programme selection, teletext: Page selection
14.  $\text{⏮}$ : Set previous TV programme.  
**EJECT**: DVD: Eject button (optional)
15.  $\text{☰}$ : Open video text; Press twice: set transparent; Press three times: close  
**D. SETUP**: DVD: open the menu (optional)
16. Direction button  $\blacktriangle \blacktriangledown \blacktriangleleft \blacktriangleright$
17. **OK**: Confirm selection in certain menus. Also used to open the channel list.
18. **P+ / -**: Programme selection buttons
19. **EXIT**: Exit the menu
20. **MENU**: Open and close menu.
21. **TV / RADIO**: DTV/satellite: Switch between TV channels and radio stations.
22. **INFO**: For displaying information such as the current programme number and image format.
23. **INDEX**: Video text: Call up main page  
**D. DISP**: DVD: displays information from the inserted DVD, such as chapters, played time, etc. (optional)
24.  $\text{☰}$ : Video text: Open subpage  
**SUB.T**: DTV/satellite/media browser: Subtitle function / DVD: subtitle function for the DVD player (optional)
25. Colour buttons  
**RED**: Intended for use in certain menus.  
**[PROGRAM]**: DVD: program playlist of the DVD player (optional)  
**GREEN**: Intended for use in certain menus.  
**[INTRO]**: No function  
**YELLOW**: Intended for use in certain menus.  
**[REPEAT]**: Media browser: Repeat  
DVD: Setting the playback mode (optional)  
**BLUE**: Intended for use in certain menus.  
**[A-B]**: Media browser: A-B repetition  
DVD: set Repeat A-B (optional)
26. Buttons for operating the media browser / DVD player (optional)
27.  $\text{📶}$ : No function
28.  $\text{🔇}$ : Mute
29. **S. MODE**: Select sound mod  
**D. MENU**: Open and close DVD menu.

## 6. Getting started

Before using for the first time, ensure you read the "Safety instructions" section.

### 6.1. Unpacking

- Select a suitable place for setting up the device before unpacking.
- Open the box very carefully, to avoid damaging the device. The device might get damaged if you use a knife with a long blade to open the box.
- Completely remove the packaging material.
- The box contains a number of small items (including batteries). Keep these out of the reach of children, as they represent a choking hazard.
- Store the packaging material in a safe place. Only use this box to transport the TV.



#### **DANGER!**

#### **Risk of choking and suffocation!**

Packaging film can be swallowed or used improperly, creating a risk of suffocation!

- Keep packaging material such as plastic film or plastic bags away from children.

### 6.2. Mounting

Attach the stand as shown in the illustration. Carry out this step before connecting the LCD TV.

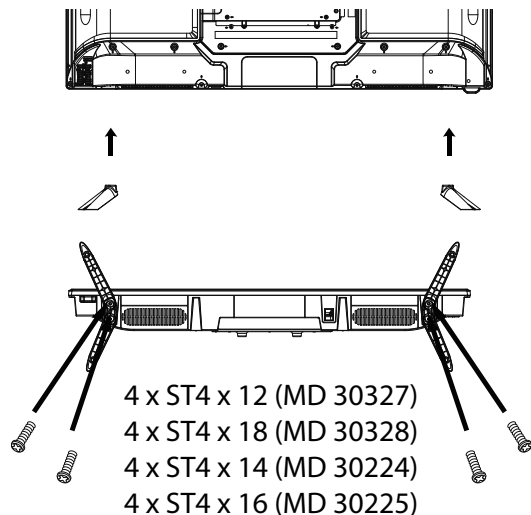

### 6.3. Inserting the batteries in the remote control

- ▶ Remove the battery compartment cover on the back of the remote control.
- ▶ Insert two LR03 (AAA) 1.5 V batteries in the battery compartment of the remote control. Check the battery polarity (see label on the bottom of the battery compartment).
- ▶ Close the battery compartment.



#### **PLEASE NOTE!**

#### **Risk of damage!**

The remote control can be damaged by leaking batteries if not used for a long period of time!

- Remove the batteries from the remote control if the device is not going to be used for a long period.

### 6.4. Connecting the antenna

Your LCD TV supports different antenna signals. You can input the following image signals to the television through the socket labelled **RF**:

- Via analogue cable/an analogue house aerial
- Via a DVB-T/DVB-T2<sup>1</sup> antenna or
- Via a DVB-C<sup>1</sup> connection
- ▶ Insert the antenna cable either from the house aerial/analogue cable connection, a DVB-T antenna or the DVB-C connection in the antenna socket on the LCD TV.

You also have the option of connecting a digital satellite system to the socket labelled **LNB IN**.



- ▶ Screw a coaxial antenna cable's F connector onto the connector on the LCD TV.

### 6.5. Connecting the power supply

- ▶ Connect the mains plug on the device to an easily accessible 100 - 240 V ~ 50 Hz mains socket.

<sup>1</sup>This service must be available in your region

## 6.6. Switching the LCD TV on and off





- ▶ The device will be in standby mode as soon as you have connected the mains plug to the mains socket.
- ▶ To switch on the device, press one of these
  - on the remote control: The Standby/On button .
  - On the device: Standby/ON button .
- ▶ Use the Standby/ON button  on the remote control to switch the device back into standby mode. The device will be switched off, but will continue to use power.



If the device is not receiving an input signal, it will automatically switch to standby mode after five minutes. A countdown timer will be displayed on the screen until this time. This function is not available for all sources.





## 6.7. Channel search after switching on for the first time

You will be guided through the **FIRST TIME INSTALLATION** after you switch on the device for the first time.

- ▶ Use the direction buttons     and the **OK** button to select and confirm the relevant options. Press the  button to return to the previous menu



For a comprehensive description of initial installation, please refer to the detailed user manual. Please scan the QR code below to access the download.

 MD 30224	 MD 30225
 MD 30327	 MD 30328

## 7. Troubleshooting

Malfunctions can sometimes have quite trivial causes, but they may also be the result of defective components.



For a list of possible malfunctions and corresponding solutions, please refer to the detailed user manual (see QR code in the previous section).

## 8. Product data sheet



Scan the QR code that matches the model on the energy label or alternatively in the operating instructions to download the product data sheet.

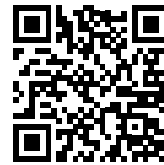

MD 30224

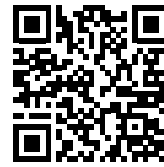

MD 30225



MD 30327



MD 30328

**HDMI**™ The HDMI logo and High Definition Multimedia Interface are registered trademarks of HDMI Licensing LLC. Other trademarks are the property of their respective owners.

## 9. Cleaning



### **DANGER!**

#### **Risk of electric shock!**

There is a risk of death due to an electric shock when the housing is open and you touch parts inside the device!

- Do not open the housing of the device. It does not contain any parts requiring maintenance. Always unplug the device and disconnect all cables before cleaning!

You can increase the lifespan of your LCD-TV by taking the following measures:

- In order to protect the television from scratches, protective film has been applied to the high-gloss finish. Remove the film after you have set up the TV correctly.
- If the high-gloss finish becomes dirty, wipe off the dust first. Then wipe down gently with a cleaning cloth. If you do not wipe off the dust first, or wipe the high-gloss finish too vigorously you could scratch the high-gloss finish.
- Do not use solvents, corrosive or gaseous cleaning agents.
- Clean the screen with a soft, lint-free cloth.
- Ensure that no water droplets remain on the LCD-TV. Water can cause permanent discolouration.
- In order to avoid damage to the device, water must not penetrate into the interior of the device under any circumstances.
- Do not place the screen in strong sunlight or near ultraviolet light.
- Store the packaging material in a safe place and only use this packaging to transport the LCD-TV.

## 10. Storage when not in use

If the TV is going to be out of use for an extended period of time, store it in a cool, dry place and make sure that it is protected against dust and extreme fluctuations in temperature. Remove all connections and take the batteries out of the remote control in advance.

## 11. Disposal



### **Packaging**

The product has been packaged to protect it from damage in transit. The packaging is made of materials that can be recycled in an environmentally friendly manner.



### **Device**

The adjacent symbol showing a crossed out wheelie bin means that the device is subject to Directive 2012/19/EU. Old devices may not be disposed of with normal household waste. If you can no longer use your electrical device, dispose of it in accordance with the legal provisions applicable in your area. This involves separating the materials in the device for the purpose of recycling and minimising the environmental impact.

Take old devices to a collection point for electrical scrap or a recycling centre. Before doing so, remove the batteries from the device and take them to a separate collection point for used batteries.

Contact your local waste disposal company or your local authority for more information on this subject.



### **Batteries**

Do not dispose of used batteries with household waste. Batteries must be disposed of correctly. Retailers that sell batteries and local collection points provide containers in which you can dispose of them. Contact your local waste disposal company or your local authority for more information on this subject.

## 12. Service information

Please contact our Customer Service team if your device ever stops working the way you want or expect it to. There are several ways for you to contact us:

- In our Service-Community, you can meet other users, as well as our staff, and you can exchange your experiences and pass on your knowledge there.  
You will find our Service-Community at [community.medion.com](https://community.medion.com).
- Alternatively, use our contact form at [www.medion.com/contact](https://www.medion.com/contact).
- You can also contact our Service team via our hotline or by post.

Opening times	Hotline number UK
Mon – Fri: 08.00 – 20.00	☎ 0333 3213106
Sat – Sun: 10.00 – 16.00	Hotline number Ireland
	☎ 1 800 992508
Service address	
<b>MEDION Electronics Ltd.</b> <b>120 Faraday Park, Faraday Road, Dorcan</b> <b>Swindon SN3 5JF, Wiltshire</b> <b>United Kingdom</b>	

You can download this and many other sets of operating instructions from our service portal at [www.medionservice.com](https://www.medionservice.com).

We have stopped providing printed copies of our warranty terms and conditions as part of our commitment to sustainability, but you can access the warranty terms and conditions on our service portal.

You can also scan the QR code on the side of the screen, to download the operating instructions onto your mobile device from the service portal.



## 13. Legal Notice

Copyright © 2024

Date: 11.01.2024

All rights reserved.

These operating instructions are protected by copyright.

Mechanical, electronic and any other forms of reproduction are prohibited without the written permission of the manufacturer.

Copyright is owned by the company:

**MEDION AG**  
**Am Zehnthof 77**  
**45307 Essen**  
**Germany**

Please note that you cannot use the address above for returns. Please always contact our Customer Service team first.

# Índice

1.	Información acerca de esta guía breve ....1
2.	Volumen de suministro .....2
3.	Indicaciones de seguridad .....3
4.	Información sobre la conformidad UE .....6
5.	Vista general del aparato .....7
6.	Puesta en servicio .....10
7.	Resolución de problemas.....11
8.	Ficha de datos del producto .....11
9.	Limpieza .....12
10.	Almacenamiento en caso de no utilizarse12
11.	Eliminación.....12
12.	Informaciones de asistencia técnica .....13
13.	Aviso legal .....13

## 1. Información acerca de esta guía breve

Esta guía breve es una edición impresa resumida del manual de instrucciones completo.



### ¡ADVERTENCIA!

Lea atentamente las indicaciones de seguridad y el manual de instrucciones completo antes de la puesta en servicio. Preste atención a las advertencias que aparecen en el propio aparato y en el manual de instrucciones para evitar daños personales y materiales. Mantenga siempre la documentación al alcance de la mano y entréguela con el producto en caso de cesión a terceros, ya que es una parte esencial del mismo.



medion

### ¿Dónde puedo encontrar el manual de instrucciones completo?

El manual de instrucciones completo está a su disposición escaneando el código QR adjunto para verlo y descargarlo.

### ¿Cómo me pongo en contacto con el servicio?

Encontrará los datos de contacto en el manual de instrucciones completo.



MD 30224



MD 30225



MD 30327



MD 30328

## 1.1. Explicación de los símbolos

Si una parte del texto está marcada con uno de los siguientes símbolos de advertencia, deberá evitarse el peligro descrito en el texto para prevenir las posibles consecuencias indicadas.

	<b>¡PELIGRO!</b> Advertencia de peligro de muerte inminente.
	<b>¡ADVERTENCIA!</b> Advertencia de posible peligro de muerte o de lesiones graves irreversibles.
	<b>¡ATENCIÓN!</b> Advertencia de posibles lesiones de grado medio o leve.
	<b>¡AVISO!</b> Respete las indicaciones para evitar daños materiales.
	Información más detallada para el uso del aparato.
	<b>¡AVISO!</b> Respete las indicaciones del manual de instrucciones.
	Debido al rango de frecuencia de 5 GHz de la solución LAN inalámbrica utilizada, el uso en países de la UE solo se permite dentro de edificios.
	<b>¡ADVERTENCIA!</b> Advertencia de peligro por descarga eléctrica.
	<b>¡ADVERTENCIA!</b> Advertencia de peligro por volumen excesivo.
•	Signo de numeración/información sobre eventos durante el manejo
▶	Instrucción operativa que debe ejecutarse
	Los productos marcados con este símbolo cumplen los requisitos de las directivas UE.

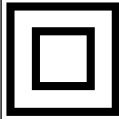

### Clase de protección II

Los aparatos eléctricos de la clase de protección II son aparatos que disponen de un aislamiento doble o reforzado continuo y que no tienen posibilidad de conexión de un conductor de puesta a tierra. La carcasa de un aparato eléctrico aislado con material aislante de la clase de protección II puede constituir total o parcialmente el aislamiento adicional o reforzado.

## 1.2. Uso conforme a lo previsto

Este es un equipo de la electrónica de consumo que también es adecuado para aplicaciones multimedia. Este aparato sirve para recibir y reproducir programas de televisión. Las distintas posibilidades de conexión permiten una ampliación adicional de las fuentes de recepción y reproducción (receptor, reproductor de DVD, grabadora de DVD, grabadora de vídeo, PC, etc.). Su aparato le ofrece diversas posibilidades de uso.

Este aparato ha sido diseñado exclusivamente para el uso particular y no está indicado para fines comerciales/industriales.

- Tenga en cuenta que cualquier uso indebido del aparato conlleva la pérdida de la garantía.
- No realice ninguna modificación en el aparato sin nuestra autorización, ni utilice ningún aparato suplementario que no haya sido suministrado o autorizado por nosotros.
- Utilice exclusivamente accesorios y recambios suministrados o autorizados por nosotros.
- Tenga en cuenta toda la información contenida en este manual de instrucciones, especialmente las indicaciones de seguridad. Cualquier otro uso que difiera del especificado en el presente manual se considerará indebido y puede provocar daños materiales y personales.
- No utilice el aparato en condiciones ambientales extremas.
- Este aparato solo es adecuado para el uso en interiores secos.
- Este aparato no es adecuado como monitor de datos para puestos de trabajo de oficina.



Tenga en cuenta que el aparato no es adecuado para el uso portátil y que solo debe operarse de forma fija en un lugar previsto para ello. En el uso portátil no puede garantizarse un funcionamiento correcto, ya que pueden producirse problemas de recepción o similares.

## 2. Volumen de suministro

Compruebe que el suministro esté completo y, si no fuera este el caso, avísenos dentro de un plazo de 14 días después de su compra.

Con el producto que ha adquirido recibirá lo siguiente:

- Televisor LCD
- Mando a distancia (RC1244) incl. 2 pilas 1,5 V AAA
- Adaptador YUV
- Adaptador AV
- Pies de apoyo con tornillos incluidos
- Documentación



### ¡PELIGRO!

#### ¡Peligro de asfixia!

Las láminas de embalaje pueden tragarse o utilizarse de forma inadecuada con el consiguiente peligro de asfixia.

- Mantenga el material de embalaje (láminas, bolsas de plástico, etc.) fuera del alcance de los niños.

## 3. Indicaciones de seguridad

### 3.1. Seguridad operativa

- Antes del primer uso compruebe que el aparato no presenta daños. Un aparato defectuoso o dañado no debe ponerse en servicio.
- Este aparato puede ser utilizado por niños a partir de los 8 años y por personas con discapacidades físicas, sensoriales o mentales y por aquellas que no tengan la suficiente experiencia o conocimientos, siempre que sean supervisadas o hayan recibido las correspondientes instrucciones sobre el manejo seguro y hayan comprendido los peligros resultantes.
- Los niños no deben jugar con el aparato. La limpieza y el mantenimiento que debe realizar el usuario no deben ser ejecutados por niños sin supervisión.



#### **¡PELIGRO!**

##### **¡Peligro de asfixia!**

¡El material de embalaje no es un juguete! Las láminas de embalaje pueden tragarse o utilizarse de forma inadecuada con el consiguiente peligro de asfixia.

- Mantenga el material de embalaje (láminas, bolsas de plástico, etc.) fuera del alcance de los niños.



#### **¡ADVERTENCIA!**

##### **¡Peligro de descarga eléctrica!**

¡Peligro de descarga eléctrica, cortocircuito e incendio!

- Nunca abra la carcasa de la Televisor LCD ni introduzca objetos de ningún tipo en el interior de la misma por sus ranuras y orificios.



#### **¡ADVERTENCIA!**

##### **¡Sobrecalentamiento! ¡Peligro de incendio!**

¡Un sobrecalentamiento puede ocasionar daños en la Televisor LCD y suponer un peligro de incendio!

- Las ranuras y los orificios del televisor sirven para fines de ventilación. No cubra estos orificios, p. ej., con periódicos, manteles, cortinas, etc.
- No ejerza presión sobre la pantalla. Existe peligro de que se rompa el cristal de la pantalla.
- El mando a distancia dispone de un diodo infrarrojo de la clase 1. No mire el LED con dispositivos ópticos.



#### **¡ATENCIÓN!**

##### **¡Peligro de sufrir lesiones!**

¡Peligro de sufrir lesiones en caso de romperse la pantalla!

- No toque la pantalla con los dedos ni con objetos punzantes para evitar daños.
- Recoja los añicos con guantes de protección.
- A continuación, lávese las manos con jabón, ya que no puede descartarse la posibilidad de que se hayan derramado productos químicos.
- Envíe las fracciones de la pantalla rota a su centro de asistencia técnica para que proceda a una eliminación correcta.
- En caso de emergencia, desconecte inmediatamente el aparato y vuelva a utilizarlo solo cuando haya sido verificado por una persona capacitada o por el servicio de atención al cliente. Se considera situación de emergencia cuando, entre otros, p. ej. sale humo o ruidos inusuales del aparato, ha penetrado agua o el cable de alimentación o la carcasa se han dañado.

Diríjase al servicio de atención al cliente en los siguientes casos:

- el cable de alimentación está fundido o dañado;
- ha penetrado líquido en el aparato;
- el aparato no funciona correctamente;



- el aparato se ha caído o la carcasa está dañada;
- sale humo del aparato.

### 3.2. Lugar de colocación

- El montaje mural del televisor no debe exceder una altura de 2 m. El aparato debe montarse en superficies sólidas como cemento u hormigón.
- Durante las primeras horas de funcionamiento, los aparatos nuevos pueden desprender un olor típico, inevitable pero no peligroso, que con el transcurso del tiempo irá disminuyendo. Para contrarrestar la formación de olores, le recomendamos ventilar la estancia periódicamente. En el desarrollo del producto nos hemos asegurado de que permanezca notablemente por debajo de los valores límite vigentes.
- Mantenga su Televisor LCD y todos los equipos conectados alejados de la humedad y evite el polvo, el calor y la radiación solar directa. El incumplimiento de estas indicaciones puede provocar averías o daños en la Televisor LCD.
- No haga funcionar su aparato al aire libre, puesto que influencias externas, como lluvia, nieve, etc., podrían dañarlo.
- El aparato no debe exponerse a gotas o salpicaduras de agua. No coloque recipientes llenos de líquidos (como jarrones o similares) sobre o cerca del aparato. El recipiente podría volcar y el líquido podría perjudicar la seguridad eléctrica.



#### **¡AVISO!**

#### **¡Peligro de daños!**

En el caso de velas u otras llamas abiertas, existe peligro de sufrir lesiones.

- Mantenga en todo momento las velas u otras llamas abiertas alejadas de este producto para evitar la propagación del fuego.
- Procure que las distancias hasta las paredes del armario sean suficientemente grandes. Mantenga una distancia mínima de 10 cm alrededor del aparato para garantizar una ventilación suficiente.
- Evite deslumbramientos, reflejos y contrastes de claridad-oscuridad demasiado fuertes para proteger su vista.

- La distancia de visión óptima es 3 veces la diagonal de pantalla.



#### **¡PELIGRO!**

#### **¡Peligro de sufrir lesiones! ¡Peligro de muerte!**

Coloque su televisor solo sobre bases estables. La caída de televisores puede provocar lesiones graves e incluso la muerte. Muchas lesiones, sobre todo en niños, pueden evitarse tomando las siguientes medidas de precaución.

- Coloque todos los componentes sobre una base estable, nivelada y sin vibraciones para evitar la caída de la Televisor LCD.
- Utilice solo los pies y los tornillos suministrados con el televisor.
- Utilice solo muebles que garanticen un uso seguro del televisor.
- Procure que el televisor no sobresalga por encima de los cantos del mueble.
- No coloque el televisor sobre muebles más elevados o altos, como armarios suspendidos o estanterías, sin fijarlos ambos, el mueble y el televisor, de forma segura y estable.
- No coloque tapetes ni similares debajo del televisor para garantizar un apoyo seguro.
- Advierta a los niños de los peligros que pueden derivarse de subirse a muebles en caso de que intenten llegar al televisor o sus elementos de mando.

En caso de que almacene o traslade el televisor, observe también las indicaciones de seguridad citadas arriba.

### 3.3. Reparación

- Encargue la reparación de su Televisor LCD únicamente a personal técnico cualificado.
- En caso de que sea necesario realizar una reparación, diríjase exclusivamente a nuestros colaboradores de servicio técnico autorizados.
- Asegúrese de que únicamente se utilicen piezas de repuesto indicadas por el fabricante. El uso de piezas de repuesto no adecuadas puede provocar daños en el aparato o suponer un riesgo de incendio.

### 3.4. Temperatura ambiente

- El aparato puede funcionar a una temperatura ambiente de +5 °C a +35 °C y con una humedad relativa del aire del 20 % al 85 % (sin condensación).
- Cuando está desconectada, la Televisor LCD puede almacenarse a temperaturas de entre -20 °C y +60 °C.
- Mantenga una distancia de un metro como mínimo frente a fuentes de interferencias de alta frecuencia y magnéticas (televisores, altavoces, teléfonos móviles, etc.) para evitar problemas de funcionamiento.
- En caso de tormenta o si el aparato no va a utilizarse durante mucho tiempo, desconéctelo de la toma de corriente y desenchufe el cable de antena del conector hembra para antenas.



#### **¡AVISO!**

#### **¡Peligro de daños!**

En caso de grandes variaciones de temperatura o humedad, puede formarse humedad dentro de la Televisor LCD por condensación y esta puede provocar un cortocircuito eléctrico.

- Después de transportar la Televisor LCD, espere hasta que esta tenga la temperatura ambiente antes de ponerla en funcionamiento.

### 3.5. Seguridad al conectar

#### 3.5.1. Alimentación eléctrica

- Incluso en estado desactivado, algunas piezas del aparato siguen bajo tensión. Para interrumpir la alimentación eléctrica a la Televisor LCD o bien para desconectar el aparato completamente de la tensión, desenchúfelo de la red eléctrica. Desenchufe para ello la clavija de la toma de corriente.



#### **¡PELIGRO!**

#### **¡Peligro de descarga eléctrica!**

¡Con la carcasa abierta existe peligro de muerte a causa de descarga eléctrica!

- No abra la carcasa del aparato. No contiene ninguna pieza que deba someterse a mantenimiento.

- Enchufe la Televisor LCD solo en tomas de corriente con toma a tierra con 220-240 V ~ 50 Hz. Si no está seguro de la alimentación eléctrica en el lugar de instalación, consulte a su compañía eléctrica.
- La toma de corriente siempre debe ser fácilmente accesible para poder extraer la clavija de enchufe rápidamente de la misma en caso de una situación de emergencia.
- Para interrumpir la alimentación eléctrica al televisor, extraiga la clavija de enchufe de la toma de corriente.
- Para más seguridad recomendamos el uso de una protección contra sobretensión de la red eléctrica para proteger su Televisor LCD de daños debidos a picos de tensión o rayos.
- Tienda los cables de forma que nadie pueda pisarlos ni tropezar con ellos.
- No coloque ningún objeto sobre los cables, ya que podrían dañarse.
- No toque la clavija con las manos mojadas.
- Agarre siempre la clavija por la carcasa y nunca la extraiga de la toma de corriente tirando del cable.
- Tenga en cuenta que el televisor sigue consumiendo corriente en el modo standby.



Todos los dispositivos multimedia que se conecten a las correspondientes conexiones del televisor deben cumplir los requisitos de la Directiva de baja tensión.

### 3.6. Manipulación de pilas



#### **¡ADVERTENCIA!**

#### **¡Peligro de explosión!**

Las pilas pueden contener sustancias inflamables y derramarse, calentarse excesivamente, encenderse o incluso explotar.

- Procure una manipulación correcta para evitar daños en su aparato y a su salud.

Por ello, es imprescindible observar las siguientes indicaciones:

- Mantenga a los niños alejados de las pilas. En caso de ingestión de pilas, solicite inmediatamente asistencia médica.
- Nunca cargue las pilas (a menos que se indique expresamente).
- Nunca descargue las pilas mediante una elevada potencia de salida.
- Nunca cortocircuite las pilas.
- Nunca exponga las pilas a un sobrecalentamiento excesivo, como luz solar, fuego o similares.
- No desarme ni deforme las pilas. Podría sufrir lesiones en las manos o los dedos, o el líquido de la batería podría penetrar en los ojos o la piel. En caso de que esto ocurra, limpie los puntos correspondientes con abundante agua limpia y solicite inmediatamente asistencia médica.
- Evite golpes fuertes y sacudidas.
- Nunca intercambie la polaridad.
- Procure que los polos positivo (+) y negativo (-) se utilicen correctamente para evitar cortocircuitos.
- No mezcle pilas nuevas y viejas ni pilas de distinto tipo, ya que esto podría provocar funcionamientos incorrectos en su aparato. Además, la pila más débil podría descargarse demasiado.
- Extraiga las pilas gastadas inmediatamente del aparato.
- Extraiga las pilas del aparato si no se va a utilizar durante un periodo prolongado.
- Sustituya todas las pilas gastadas de un aparato simultáneamente por pilas nuevas del mismo tipo.
- Aísle los contactos de las pilas con una cinta adhesiva si desea almacenar o eliminar las pilas.
- En caso necesario, limpie los contactos de las pilas y del aparato antes de insertarlas.
- Si se ha derramado líquido de las pilas, utilice guantes de protección y limpie bien los contactos.

## 4. Información sobre la conformidad UE

Por la presente, MEDION AG declara que este aparato cumple los requisitos básicos y el resto de disposiciones pertinentes:

- Directiva 2014/53/UE sobre la comercialización de equipos radioeléctricos
- Directiva 2009/125/CE sobre diseño ecológico
- Directiva 2011/65/UE sobre restricciones de sustancias peligrosas

La declaración de conformidad UE completa puede descargarse en [www.medion.com/conformity](http://www.medion.com/conformity).



### 4.1. Reproductor de DVD (opcional)



El reproductor de DVD es un producto láser de la clase 1. El aparato está equipado con un sistema de seguridad que evita la salida de rayos láser peligrosos durante el uso normal. Para evitar lesiones en los ojos, nunca manipule ni dañe el sistema de seguridad del aparato.

## 5. Vista general del aparato

### 5.1. Parte delantera

MD30327:

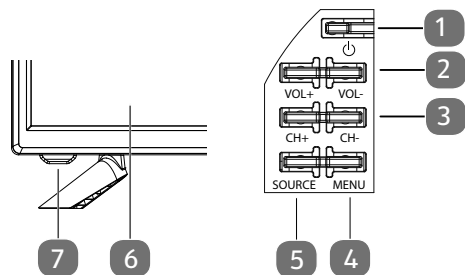

MD30224:

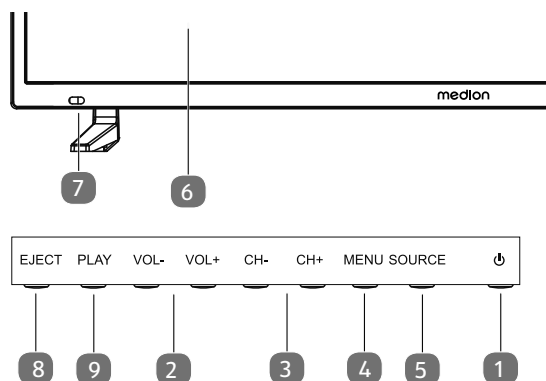

MD30225 / MD30328:

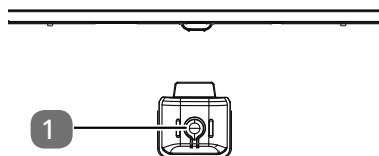

1. : tecla Standby: encender el dispositivo o cambiar al modo de espera
2. **VOL+ / VOL-** : ajustar el volumen o navegar en el menú
3. **CH+ / CH-** : seleccionar un canal o navegar en el menú
4. **MENU** : abrir el menú de la pantalla para realizar ajustes en su aparato
5. **SOURCE** : cambiar fuente de entrada
6. Pantalla LCD
7. Indicador de servicio: de color rojo cuando el dispositivo se encuentra en el modo Standby. De color azul cuando el dispositivo está encendido.  
Sensor de infrarrojos: campo de recepción para las señales de infrarrojos del mando a distancia.
8. **EJECT** : DVD: Botón de expulsión (MD 30224)
9. **PLAY** : DVD: Iniciar reproducción/pausar reproducción (MD 30224)

## 5.2. Parte trasera

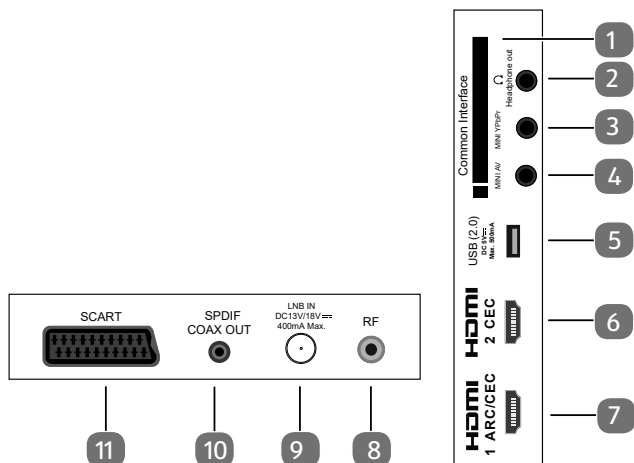

1. **COMMON INTERFACE (CI+)**: ranura para tarjetas de televisión de pago
2. **HEADPHONE OUT**: para conectar unos auriculares con conector jack de 3,5 mm
3. **MINI YPBPR**: entrada de componentes YPbPr (mediante el adaptador RCA suministrado)
4. **MINI AV**: entrada de audio/vídeo (mediante el adaptador RCA suministrado)
5. **USB (2.0) DC 5V**, **Max. 500mA**: puerto USB para conectar dispositivos de almacenamiento externo para la reproducción de archivos multimedia
6. **HDMI 2 CEC**: conexión HDMI para dispositivos con salida HDMI (se puede utilizar para CEC)
7. **HDMI 1 ARC/CEC**: conexión HDMI para dispositivos con salida HDMI (se puede utilizar para ARC/CEC)
8. **RF**: conexión de antena (DVB-T/DVB-T2 HD/DVB-C/analógica)
9. **LNB IN DC 13V/18V** **400mA Max.**: para conectar la antena (satélite)
10. **SPDIF COAX OUT**: salida de audio digital (coaxial)
11. **SCART**: euroconector hembra (entrada) (MD 30225 / MD 30328)

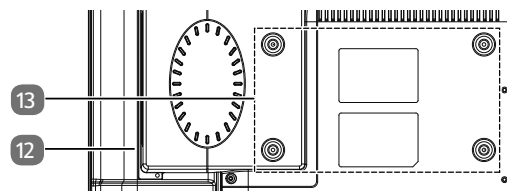

12. Reproductor de DVD (opcional)
13. Orificios de fijación para soporte de pared  
 MD 30327: norma Vesa, distancia entre orificios 100 × 100 mm  
 MD 30328: norma Vesa, distancia entre orificios 200 × 100 mm  
 MD 30224 / MD 30225: norma Vesa, distancia entre orificios 200 × 200 mm



Para el montaje, asegúrese de que se usan tornillos M6 (M4: MD30327). La longitud del tornillo se obtiene sumando 10 mm (8 mm: MD30327) al grosor del soporte de pared. Si se monta en la pared, el televisor no debe colocarse a más de 2 m de altura. Debe montarse sobre una superficie firme, p. ej., de cemento u hormigón.

## 5.3. Mando a distancia

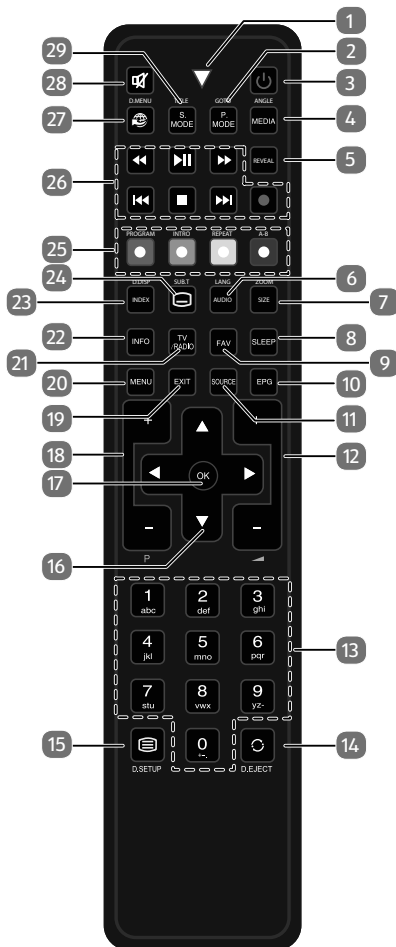

1. Indicador luminoso para confirmar la pulsación de una tecla
2. **P.MODE**: Seleccionar el modo de imagen.  
**GOTO**: DVD: para seleccionar un determinado tramo de un DVD (opcional).
3.  $\text{\textcircled{P}}$ : encender/apagar el televisor LCD (activar/desactivar el modo Standby)
4. **MEDIA**: Abrir navegador de medios.  
**ANGLE**: DVD: seleccionar la posición de la cámara (ángulo de visión) en la reproducción de DVD (opcional).
5. **REVEAL**: Teletexto: mostrar texto oculto.
6. **AUDIO**: ATV: ajustar el estándar de sonido estéreo/mono.  
**LANG**: DTV/satélite: seleccionar los idiomas de audio. DVD: seleccionar el idioma del disco (opcional).
7. **SIZE**: Cambiar el formato de imagen / Teletexto: 1 pulsación, ampliar la mitad superior; 2 pulsaciones, ampliar la mitad inferior.  
**ZOOM**: DVD: función de zoom en el reproductor de DVD (opcional).
8. **SLEEP**: Ajustar la función automática de desconexión.
9. **FAV**: Abrir la lista de favoritos.
10. **EPG**: Revista digital para programas de televisión y de radio (depende de las emisoras).
11. **SOURCE**: Seleccionar la señal de entrada de los dispositivos conectados.
12.  $\text{\textcircled{+}}$ : Subir (+) o bajar (-) el volumen.
13. Teclas numéricas: TV: selección de canal, teletexto: selección de página.
14.  $\text{\textcircled{C}}$ : Volver al canal de televisión anterior.  
**EJECT**: DVD: tecla de expulsión (opcional).
15.  $\text{\textcircled{=}}$ : Activar el teletexto: 2 pulsaciones: transparente; 3 pulsaciones: cerrar.  
**D.SETUP**: DVD: abrir el menú (opcional).
16. Tecla de desplazamiento  $\blacktriangle \blacktriangledown \blacktriangleleft \blacktriangleright$
17. **OK**: Confirmar la selección en determinados menús. También se utiliza para abrir la lista de emisoras.
18. **P+/-**: Teclas de selección de canal.
19. **EXIT**: Salir del menú.
20. **MENU**: Abrir y cerrar el menú.
21. **TV/RADIO**: DTV/satélite: cambiar entre emisoras de TV y de radio.
22. **INFO**: Para visualizar información, como el número del canal actual o el formato de imagen.
23. **INDEX**: Teletexto: abrir la página principal.  
**D.DISP**: DVD: muestra información del DVD insertado, como el capítulo, el tiempo de reproducción transcurrido, etc. (opcional).
24.  $\text{\textcircled{=}}$ : Teletexto: abrir subpágina.  
**SUB.T**: DTV/satélite/navegador de medios: función de subtítulos.  
DVD: función de subtítulos en el reproductor de DVD (opcional).
25. Teclas de colores  
**ROT**: Para el uso en determinados menús.  
**[PROGRAM]**: DVD: programar la lista de reproducción del reproductor de DVD (opcional).  
**GRÜN**: Para el uso en determinados menús.  
**[INTRO]**: Ninguna función.  
**GELB**: Para el uso en determinados menús.  
**[REPEAT]**: Navegador de medios: repetición. DVD: ajustar el modo de reproducción (opcional).  
**BLAU**: Para el uso en determinados menús.  
**[A-B]**: Navegador de medios: repetición A-B. DVD: ajustar la repetición AB (opcional).
26. Teclas para manejar el navegador de medios / DVD (opcional)
27.  $\text{\textcircled{G}}$ : Ninguna función
28.  $\text{\textcircled{M}}$ : Modo silencioso
29. **S.MODE**: Seleccionar el modo de sonido  
**D.MENU**: Abrir y cerrar el menú del DVD (opcional)

## 6. Puesta en servicio

Antes de la puesta en servicio es imprescindible que lea el capítulo «Indicaciones de seguridad».

### 6.1. Desembalaje

- Antes de proceder al desembalaje, elija un lugar adecuado para la instalación.
- Abra la caja con mucho cuidado para evitar dañar el aparato. Se podrían producir daños si para abrirla se utiliza un cuchillo con una hoja larga.
- Retire completamente todo el material de embalaje.
- El embalaje contiene diferentes piezas pequeñas (pilas, etc.). Manténgalas alejadas de los niños, ya que existe peligro de que se las traguen.
- Guarde bien el material de embalaje y utilícelo únicamente para transportar el televisor.



#### ¡PELIGRO!

#### ¡Peligro de asfixia!

Las láminas de embalaje pueden tragarse o utilizarse de forma inadecuada con el consiguiente peligro de asfixia.

- Mantenga el material de embalaje (láminas, bolsas de plástico, etc.) fuera del alcance de los niños.

### 6.2. Montaje

Fije el pie tal y como se muestra en la figura. Realice este paso antes de conectar el televisor LCD.

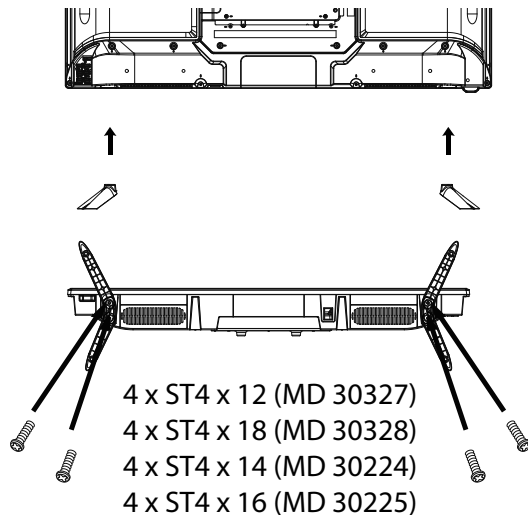

### 6.3. Colocación de las pilas en el mando a distancia

- ▶ Retire la cubierta del compartimento de las pilas de la parte trasera del mando a distancia.
- ▶ Coloque dos pilas del tipo LR03/AAA/1,5 V en el compartimento de las pilas del mando a distancia. Al hacerlo, observe la polaridad de las pilas (marcada en la base del compartimento de las pilas).
- ▶ Cierre el compartimento de las pilas.



#### ¡AVISO!

#### ¡Peligro de daños!

Si no lo utiliza durante un periodo largo de tiempo, el mando a distancia podría resultar dañado por la salida del líquido de las pilas.

- Saque las pilas del mando a distancia cuando no vaya a utilizar el aparato durante un tiempo.

### 6.4. Conexión de la antena

Su televisor LCD es compatible con diferentes señales de antena. En la conexión con la denominación **RF** puede alimentar las siguientes señales de imagen:

- mediante un cable analógico/una antena doméstica analógica;
- mediante una antena DVB-T/DVB-T2<sup>1</sup>;
- mediante una conexión DVB-C<sup>1</sup>.
- ▶ Conecte un cable de antena, bien de la antena doméstica/de una conexión de cable analógica, de la antena DVB-T o de la conexión DVB-C, en la conexión de antena del televisor LCD.

En la conexión con la denominación **LNB IN** dispone además de la posibilidad de conectar una antena parabólica digital.



- ▶ Enrosque el conector F de un cable de antena coaxial en la conexión del televisor LCD.

### 6.5. Conexión de la alimentación eléctrica

- ▶ Enchufe la clavija en el aparato con una toma de corriente de red bien accesible de 100-240 V ~ 50 Hz.

<sup>1</sup> Este servicio debe estar disponible en su región.

## 6.6. Encendido y apagado del televisor LCD

- ▶ El aparato se encontrará en el modo Standby en cuanto enchufe la clavija de enchufe en la toma de corriente.
- ▶ Para encender el aparato, pulse
  - en el mando a distancia: la tecla Standby/ON 
  - en el aparato: la tecla ON 
- ▶ Con la tecla ON  del mando a distancia puede volver a cambiar el aparato al modo Standby. El aparato se desconecta, pero sigue consumiendo corriente.



Si no recibe ninguna señal de entrada, el aparato cambia automáticamente al modo Standby después de cinco minutos. Hasta ese momento, en la pantalla se muestra una cuenta atrás. Esta función no está disponible con todas las fuentes.





## 6.7. Búsqueda de emisoras tras el primer encendido

Cuando encienda su aparato por primera vez, será guiado a través de la **PRIMERA INSTALACIÓN**.

- ▶ Utilice las teclas de flecha ◀ ▶ ▲ ▼ y la tecla **OK** para seleccionar y confirmar las opciones correspondientes. Con la tecla  puede retroceder un paso en el menú.



Encontrará una descripción detallada de la primera instalación en el manual de instrucciones completo. Para la descarga escanee el código QR siguiente.

 MD 30224	 MD 30225
 MD 30327	 MD 30328

## 7. Resolución de problemas

A veces, los fallos de funcionamiento pueden deberse a causas banales, pero a veces también a componentes defectuosos.



Encontrará un listado con posibles funciones incorrectas y sus soluciones en el manual de instrucciones completo (v. código QR en el capítulo anterior).

## 8. Ficha de datos del producto



Escanee el código QR que coincide con el modelo en la etiqueta energética o alternativamente en las instrucciones de funcionamiento para descargar la hoja de datos del producto



MD 30224



MD 30225



MD 30327



MD 30328

**HDMI**™ El logotipo HDMI, así como High-Definition Multimedia Interface son marcas registradas de HDMI Licensing LLC.  
HIGH-DEFINITION MULTIMEDIA INTERFACE  
En cuanto a otras marcas registradas, son propiedad de su respectivo propietario.



## 9. Limpieza



### ¡ADVERTENCIA!

#### ¡Peligro de descarga eléctrica!

¡Si la carcasa está abierta y en caso de contacto con las piezas que se hallan en el aparato, existe peligro de muerte a causa de descarga eléctrica!

- No abra la carcasa del aparato. No contiene ninguna pieza que deba someterse a mantenimiento. ¡Antes de la limpieza, desconecte siempre la clavija de enchufe y todos los cables de conexión!

Puede prolongar la vida útil de la Televisor LCD mediante las siguientes medidas:

- En el pulido efecto espejo hay láminas de protección para proteger el televisor frente a arañazos. Retire las láminas una vez haya instalado correctamente el televisor.
- En caso de que el pulido efecto espejo esté sucio, limpie primero el polvo del mismo. A continuación, frótelo suavemente con un paño de limpieza. En caso de que primero no retire el polvo o frote demasiado fuerte el pulido efecto espejo, este podría rayarse.
- No utilice disolventes, productos de limpieza cáusticos ni aerosoles.
- Limpie la pantalla con un paño suave que no deje pelusa.
- Asegúrese de que no queden gotas de agua en la Televisor LCD. El agua puede provocar manchas permanentes.
- Para evitar daños en el aparato, en ningún caso debe penetrar agua en el interior del aparato.
- No exponga la pantalla a una luz solar potente ni a radiación ultravioleta.
- Guarde bien el material de embalaje y utilícelo únicamente para transportar la Televisor LCD.

## 10. Almacenamiento en caso de no utilizarse

En caso de que no vaya a utilizar el televisor durante un tiempo prolongado, almacénalo en un lugar seco y fresco y procure que esté protegido contra el polvo y oscilaciones de temperatura extremas. Retire previamente todas las conexiones y extraiga las baterías del mando a distancia.

## 11. Eliminación

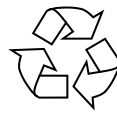

### Embalaje

El aparato se envía embalado para protegerlo de posibles daños durante el transporte. Los embalajes están hechos con materiales que pueden desecharse de forma respetuosa con el medioambiente y llevarse a un punto de reciclaje.



### Aparato

El símbolo adjunto de un cubo de basura tachado significa que el aparato cumple la Directiva 2012/19/UE. Los aparatos usados no deben desecharse con la basura doméstica normal. De acuerdo con la Directiva 2012/19/UE, al final de su vida útil el aparato debe llevarse a un punto de recogida de residuos adecuado. De este modo, es posible reutilizar o reciclar los materiales y componentes reutilizables del aparato y proteger el medioambiente. Lleve el aparato usado a un punto de reciclaje o de recogida de aparatos eléctricos y electrónicos. Extraiga previamente las pilas del aparato y entréguelas separadas a un punto de reciclaje de pilas usadas. Para más información, diríjase a la empresa municipal de recogida de residuos o a las autoridades locales pertinentes.



### Pilas

Una eliminación correcta de las pilas usadas protege el medio ambiente y su propia salud. Las pilas usadas no pueden tirarse a la basura doméstica normal. Las pilas deben eliminarse de forma apropiada. Con este fin, en los comercios de distribución de pilas, así como en los puntos de recogida locales, se dispone de contenedores adecuados para su eliminación. Para más información consulte a la planta responsable de la eliminación local o a su administración local.

En relación con la comercialización de pilas o el suministro de aparatos que incluyen pilas, estamos obligados a informarle de lo siguiente:

Como usuario final, está obligado por ley a la devolución de pilas usadas. Si lo desea, puede devolver las pilas gastadas que hayamos incluido en el volumen de suministro como pilas nuevas, de forma gratuita, a nuestro almacén de envío (dirección de envío)..

## 12. Informaciones de asistencia técnica

En caso de que su aparato no funcione según deseado y esperado, diríjase en primer lugar a nuestro servicio de atención al cliente. Dispone de distintos medios para ponerse en contacto con nosotros:

- Si lo desea, también puede utilizar nuestro formulario de contacto que encontrará en [www.medion.com/contact](http://www.medion.com/contact).
- Por supuesto, nuestro equipo de asistencia técnica también está a su disposición a través de nuestra línea directa o por correo postal.

Horario	Hotline de posventa
Lu-Vi: 08:30-17:30	☎ (+34) 91 904 28 00
Dirección de asistencia técnica	
<b>MEDION Service Center</b> <b>ENAME, S.A</b> <b>Parque Industrial de Coimbrões, LOTE 4 E 5</b> <b>São João de Lourosa</b> <b>3500-618 VISEU</b> <b>Portugal</b>	

Puede descargarse tanto este como muchos otros manuales de instrucciones a través del portal de servicio [www.medionservice.com](http://www.medionservice.com).



Por motivos de sostenibilidad, prescindimos de las condiciones de garantía impresas; también encontrará nuestras condiciones de garantía en nuestro portal de servicio posventa.

También puede escanear el código QR adjunto y cargar el manual de instrucciones en su dispositivo móvil a través del portal de servicio.

## 13. Aviso legal

Copyright © 2024

Versión: 11.01.2024

Reservados todos los derechos.

Este manual de instrucciones está protegido por derechos de autor.

Queda prohibida la reproducción mecánica, electrónica o de cualquier otro tipo sin la autorización por escrito del fabricante.

El copyright pertenece a la empresa:

**MEDION AG**  
**Am Zehnthof 77**  
**45307 Essen**  
**Alemania**

Tenga en cuenta que la dirección indicada arriba no es una dirección para devoluciones. Póngase siempre primero en contacto con nuestro servicio de atención al cliente

---

--	--

---

# medion



## Wo finde ich die vollständige Bedienungsanleitung?

Die vollständige Bedienungsanleitung steht Ihnen durch Scannen des nebenstehenden QR-Codes zum Einsehen und Download zur Verfügung.

DE



MD  
30224

## Wie nehme ich Kontakt zum Service auf?

Die Kontaktdaten finden Sie in der vollständigen Bedienungsanleitung.



MD  
30225

## Où puis-je trouver la notice d'utilisation complète ?

Vous pouvez consulter et télécharger la notice d'utilisation complète en scannant le code QR ci-contre.

FR

## Comment puis-je contacter le SAV ?

Vous trouverez les coordonnées dans la notice d'utilisation complète.



MD  
30327

## Dove posso trovare le istruzioni per l'uso complete?

Le istruzioni per l'uso complete possono essere consultate e scaricate scansionando il codice QR a fianco.

IT

## Come posso contattare il servizio di assistenza?

I dati di contatto sono riportati nelle istruzioni per l'uso complete.



MD  
30328

## Waar vind ik de volledige handleiding?

U kunt de volledige gebruiksaanwijzing bekijken en downloaden door de QR-code hiernaast te scannen.

NL

## Hoe neem ik contact op met het Service Center?

De contactgegevens vindt u in de volledige gebruiksaanwijzing.



## Where can I find the full user manual?

The full user manual is available for viewing and downloading by scanning the QR code shown.

EN

## How do I contact the Service Centre?

The contact details can be found in the full user manual.

## ¿Dónde puedo encontrar el manual de instrucciones completo?

El manual de instrucciones completo está a su disposición escaneando el código QR adjunto para verlo y descargarlo.

ES

## ¿Cómo me pongo en contacto con el servicio?

Encontrará los datos de contacto en el manual de instrucciones completo.

