



Montageanleitung

GARTENHAUS



Inhalt

Mit QR-Codes schnell und einfach ans Ziel.....	3
Allgemeines.....	4
Montageanleitung lesen und aufbewahren.....	4
Bestimmungsgemäßer Gebrauch	4
Zeichenerklärung	5
Sicherheit	5
Hinweiserklärung	5
Sicherheitshinweise	5
Vor der Montage	7
Gartenhaus und Lieferumfang prüfen.....	7
Aufstellungsort bestimmen	8
Holz behandeln.....	9
Fundament wählen.....	9
Lieferumfang.....	12
Komponenten.....	12
Mitgelieferte Verbindungselemente	13
Benötigte, nicht mitgelieferte Werkzeuge.....	14
Montage	15
Reinigung.....	33
Pflege und Wartung.....	33
Problembehebung.....	34
Technische Daten	35
Konformitätserklärung	35
Entsorgung.....	35
Verpackung entsorgen.....	35
Gartenhaus entsorgen.....	35

Mit QR-Codes schnell und einfach ans Ziel

Egal, ob Sie **Produktinformationen**, **Ersatzteile** oder **Zubehör** benötigen, Angaben über **Herstellergarantien** oder **Servicestellen** suchen oder sich bequem eine **Video-Anleitung** anschauen möchten, mit unseren QR-Codes gelangen Sie kinderleicht ans Ziel.

Was sind QR-Codes?

QR-Codes (QR = Quick Response) sind grafische Codes, die mithilfe einer Smartphone-Kamera gelesen werden und beispielsweise einen Link zu einer Internetseite oder Kontaktdaten enthalten.

Ihr Vorteil: Kein lästiges Eintippen von Internet-Adressen oder Kontaktdaten!

Und so geht's

Zum Scannen des QR-Codes benötigen Sie lediglich ein Smartphone, einen installierten QR-Code-Reader sowie eine Internet-Verbindung. Einen QR-Code-Reader finden Sie in der Regel kostenlos im App Store Ihres Smartphones.

Jetzt ausprobieren

Scannen Sie einfach mit Ihrem Smartphone den folgenden QR-Code und erfahren Sie mehr über Ihr neu erworbenes Hofer-Produkt.

Ihr Hofer-Serviceportal

Alle oben genannten Informationen erhalten Sie auch im Internet über das Hofer-Serviceportal unter www.hofer-service.at.



Beim Ausführen des QR-Code-Readers können abhängig von Ihrem Tarif Kosten für die Internet-Verbindung entstehen.

Allgemeines

Montageanleitung lesen und aufbewahren



Diese Montageanleitung gehört zu diesem Gartenhaus. Sie enthält wichtige Informationen zur Montage und Pflege.

Lesen Sie die Montageanleitung, insbesondere die Sicherheitshinweise, sorgfältig durch, bevor Sie das Gartenhaus montieren und einsetzen. Die Nichtbeachtung dieser Montageanleitung kann zu schweren Verletzungen oder zu Schäden am Gartenhaus führen.

Die Montageanleitung basiert auf den in der Europäischen Union gültigen Normen und Regeln. Beachten Sie im Ausland auch landesspezifische Richtlinien und Gesetze.

Bewahren Sie die Montageanleitung für die weitere Nutzung auf. Wenn Sie das Gartenhaus an Dritte weitergeben, geben Sie unbedingt diese Montageanleitung mit.

Bestimmungsgemäßer Gebrauch

Das Gartenhaus ist ausschließlich zum Aufbewahren von Gartengeräten oder -möbeln konzipiert. Es ist kein Aufenthaltsraum für Personen und kein geeigneter Lagerraum für leicht brennbare oder explosive Stoffe.

Das Gartenhaus ist ausschließlich zum Aufstellen in Gärten oder ähnlichen grünen Anlagen im Privatbereich bestimmt und nicht für den gewerblichen Gebrauch geeignet.

Beachten Sie, dass der Aufbau des Gartenhauses ggf. durch Bauvorschriften geregelt ist. Erkundigen Sie sich vor der Montage bei Ihrer zuständigen Baubehörde, ob und wie Sie das Gartenhaus aufstellen dürfen. Falls Sie gegen diese Vorschriften verstoßen, kann Ihnen die Aufstellgenehmigung entzogen werden. Wenn Sie das Gartenhaus ganz ohne Genehmigung aufstellen oder gegen die Bauvorschriften verstoßen, müssen Sie das Gartenhaus ggf. wieder demontieren.

Verwenden Sie das Gartenhaus nur wie in dieser Montageanleitung beschrieben. Jede andere Verwendung gilt als nicht bestimmungsgemäß und kann zu Sachschäden oder sogar zu Personenschäden führen. Das Gartenhaus ist kein Kinderspielzeug.

Der Hersteller oder Händler übernimmt keine Haftung für Schäden, die durch nicht bestimmungsgemäßen oder falschen Gebrauch entstanden sind.

Zeichenerklärung

Die folgenden Symbole und Signalwörter werden in dieser Montageanleitung, auf dem Gartenhaus oder auf der Verpackung verwendet.



Dieses Symbol gibt Ihnen nützliche Zusatzinformationen zur Montage oder zum Gebrauch.

Sicherheit

Hinweiserklärung

Die folgenden Symbole und Signalwörter werden in dieser Montageanleitung verwendet.



Dieses Signalsymbol/-wort bezeichnet eine Gefährdung mit einem mittleren Risikograd, die, wenn sie nicht vermieden wird, den Tod oder eine schwere Verletzung zur Folge haben kann.



Dieses Signalsymbol/-wort bezeichnet eine Gefährdung mit einem niedrigen Risikograd, die, wenn sie nicht vermieden wird, eine geringfügige oder mäßige Verletzung zur Folge haben kann.



Dieses Signalwort warnt vor möglichen Sachschäden.

Sicherheitshinweise



Explosionsgefahr!

Durch Sonneneinstrahlung kann sich das Gartenhaus stark erhitzen. Explosive Stoffe können explodieren, und leicht entzündliche/brennbare Stoffe können Feuer fangen, wenn sie im Gartenhaus gelagert werden.

- Bewahren Sie keine leicht entzündlichen, leicht brennbaren und keine explosiven Stoffe im Gartenhaus auf.
- Sollte im Gartenhaus ein Feuer ausbrechen, rufen Sie sofort die Feuerwehr und stellen Sie sicher, dass sich keine Personen im Gartenhaus befinden.



Erstickungsgefahr!

Kleine Kinder können einzelne Montageteile in den Mund nehmen und verschlucken, oder sich in der Verpackungsfolie verfangen. In beiden Fällen können sie dabei ersticken.

- Halten Sie kleine Kinder fern von allen Montageteilen und dem Montageort.
- Stellen Sie sicher, dass kleine Kinder keine Kleinteile in den Mund nehmen können.
- Lassen Sie Kinder nicht mit der Verpackungsfolie spielen.



Verletzungsgefahr!

Während der Montage besteht besondere Verletzungsgefahr für Kinder und Personen mit verringerten physischen, sensorischen oder mentalen Fähigkeiten. Sie können Risiken ggf. nicht richtig einschätzen.

- Halten Sie Kinder und Personen mit verringerten physischen, sensorischen oder mentalen Fähigkeiten während der Montage vom Gartenhaus fern.
- Lassen Sie das Gartenhaus nicht von Kindern oder Personen mit verringerten physischen, sensorischen oder mentalen Fähigkeiten montieren, reinigen, warten oder reparieren.

HINWEIS!**Beschädigungsgefahr!**

Unsachgemäßer Umgang mit dem Gartenhaus kann zu Beschädigungen des Gartenhauses führen.

- Schließen Sie Tür und Fenster bei Wind und Sturm.
- Befreien Sie das Gartenhaus von Schnee und Eis. Das Dach ist nicht dafür ausgelegt, eine Schneehöhe von mehr als 10 cm zu tragen. Schichthöhen von 36 cm bei trockenem Schnee, 10 cm bei wässrigem Schnee und 5,5 cm bei Eis entsprechen einem Gewicht von ca. 50 kg/m².
- Betreten Sie das Gartenhaus nicht mehr, wenn die einzelnen Teile Risse haben oder sich verformt haben. Ersetzen Sie beschädigte Teile nur durch passende Originalersatzteile.
- Gruppieren Sie nicht mehrere Gartenhäuser an einem Standort zusammen.



Um Diebstahl vorzubeugen, empfehlen wir, das Gartenhaus beim Verlassen immer abzuschließen. Ein Türschloss ist im Lieferumfang enthalten.

Vor der Montage**Gartenhaus und Lieferumfang prüfen****HINWEIS!****Beschädigungsgefahr!**

Wenn Sie die Verpackung unvorsichtig mit einem scharfen Messer oder anderen spitzen Gegenständen öffnen, kann das Gartenhaus schnell beschädigt werden.

- Gehen Sie beim Öffnen sehr vorsichtig vor.

1. Nehmen Sie die einzelnen Teile aus der Verpackung.
2. Legen Sie die Balken und die Bretter dabei getrennt voneinander hin. So können Nut und Feder frei liegen und werden nicht beschädigt.
3. Prüfen Sie, ob die Lieferung vollständig ist (siehe **Abb. A, B und C**).
4. Prüfen Sie die Mengen der einzelnen Teile.
5. Prüfen Sie, ob die einzelnen Teile Schäden aufweisen. Ist dies der Fall, montieren Sie das Gartenhaus nicht. Wenden Sie sich über die auf der Garantiekarte angegebene Serviceadresse schriftlich an den Hersteller.
6. Prüfen Sie die Vollständigkeit innerhalb von zwei Wochen nach Erhalt des Gartenhauses vor der Montage und vor dem Streichen oder Lackieren der Holzteile. Wenn Sie fehlende oder fehlerhafte Teile erst nach zwei Wochen oder nachdem Sie sie gestrichen haben beanstanden, kommen Sie selbst für den Ersatz auf.
7. Sollten Sie das Gartenhaus nicht direkt nach der Prüfung montieren, stapeln Sie das Paket wieder flach zusammen.
8. Lagern Sie die einzelnen Teile auf der Palette so, dass sie gegen Regen und Sonnenstrahlung geschützt sind; lagern Sie sie nicht in einem geheizten Raum.

Folgende Abweichungen bei den einzelnen Teilen sind zulässig:

- im Holz festgewachsene Äste (Ästigkeit),
- herausgewachsene Äste mit einem Durchmesser von bis zu 4 cm,
- Hobelrückstände, Baumrinde an der Rückseite des Daches und des Bodenholzes, insofern die Sichtseite geschlossen verarbeitet werden kann,
- leichte Verfärbungen, die keinen Einfluss auf die Lebensdauer haben,
- Risse, die die Konstruktion nicht beeinflussen,
- Harzgallen,
- Verdrehungen und Rundstellen, insofern die Verarbeitung und die Montage nicht negativ beeinflusst werden,
- Keilverzinkungen in den Wandbalken und ggf. in Türen/Fenstern.

Aufstellungsort bestimmen

HINWEIS!

Beschädigungsgefahr!

Unsachgemäßer Umgang mit dem Gartenhaus kann zu Beschädigungen des Gartenhauses führen.

- Nehmen Sie alle hölzernen Teile zwei Tage vor der Montage aus

der Verpackung. Nur so kann sich das Holz an die Luftfeuchtigkeit der Umgebung gewöhnen. Entfernen Sie dazu die Folie und legen Sie die Balken und Bretter mit etwas Abstand zueinander hin. Das Holz darf bis zur Montage nicht im Regen liegen und keiner direkten Sonneneinstrahlung ausgesetzt sein.

- Stellen Sie das Gartenhaus an einem gut zugänglichen und leicht windgeschützten Platz auf.
- Stellen Sie das Gartenhaus auf ein geeignetes Fundament und fixieren Sie das Gartenhaus daran.
- Platzieren Sie das Fundament und das Gartenhaus nur auf ausreichend festem Boden.
- Platzieren Sie das Gartenhaus nicht direkt am Rand Ihres Gartens, sodass es möglichst von allen Seiten zugänglich ist.
- Montieren Sie die mitgelieferte Windsicherung unbedingt. Erst dadurch wird das Gartenhaus, das ein Blockbohlenbausatz ist und als solcher nur gesteckt wird, windbeständig. Konstruktionsbedingt hebt und senkt sich das Gartenhaus.
- Stellen Sie das Gartenhaus nur an einem geeigneten Platz auf.

Holz behandeln

HINWEIS!

Beschädigungsgefahr!

Das Holz des Gartenhauses ist unbehandelt. Wenn Sie es nicht behandeln, kann sich das Gartenhaus verformen, die Schönheit verlieren und instabil werden.

- Streichen Sie das Gartenhaus mit einer umweltschonenden Lasur, um das Holz vor Umwelteinflüssen zu schützen.
- Behandeln Sie Nut und Feder der Wand-, Boden und Dachteile vor der Montage mit einer feuchtigkeitsregulierenden Beize.

Dadurch schützen Sie das Holz vor Umwelteinflüssen und erhalten das Aussehen. Dieselbe Beize können Sie nach der Montage und dann in regelmäßigen Abständen verwenden, um das gesamte Gartenhaus zu behandeln.

Fundament wählen

Damit das Gartenhaus stabil und sicher steht, muss es auf ein geeignetes Fundament gestellt und daran befestigt werden. Geeignete Fundamente sind z. B. folgende:

- ein Fundament mit Ringbalken,
- ein Fundament aus Betonziegeln,
- ein Fundament aus Beton oder Betonboden.

Montage



Verletzungsgefahr!

Wenn Sie sich nicht genau an diese Montageanleitung halten, können Fehler passieren, die ggf. lebensgefährlich sind.

- Montieren Sie das Gartenhaus sehr gewissenhaft und Schritt für Schritt wie in der Montageanleitung vorgegeben.
- Die Montage des Gartenhauses sollte von mindestens zwei erwachsenen Personen durchgeführt werden.
- Tragen Sie während der Montage Schutzhandschuhe, eine Schutzbrille und Sicherheitsschuhe.
- Sichern Sie sich gegenseitig gut ab, während Sie die oberen Teile des Gartenhauses montieren. Insbesondere, während Sie auf der Leiter stehen.
- Betreten Sie das Dach des Gartenhauses nicht. Es besteht Ab- und Einsturzgefahr.



Verletzungsgefahr!

An dem Holz können scharfe und splitternde Kanten sein. Wenn Sie die Kanten nicht entschärfen, können Sie sich daran schneiden oder Splitter in die Hände bekommen.

- Entfernen Sie scharfe und splitternde Kanten mit einer Feile oder Schmirgelpapier.
- Tragen Sie während der Montage Schutzhandschuhe.

HINWEIS!

Beschädigungsgefahr!

Durch die Bewegungen bei der Montage können sich Schraubverbindungen wieder etwas lösen. Das Gartenhaus kann dadurch instabil werden.

- Ziehen Sie nach der Montage alle Schraubverbindungen noch einmal nach.



- Das Fundament und die Schrauben, Winkel und Dübel zum Sichern des Gartenhauses am Fundament sind nicht im Lieferumfang enthalten.
- Wir empfehlen, dass Sie das Gartenhaus z. B. gegen Sturmschäden und Vandalismus versichern.
- Falls die Dachbretter mit je nur einem Nagel pro Befestigungspunkt befestigt werden, können sie sich schräg nach oben wölben. Daher, befestigen Sie die Dachbretter mit mehreren Nägeln.

- Errichten Sie das Fundament so, dass es einige Zentimeter über der Bodenoberfläche ist.
- Verwenden Sie einen Teil der Verpackungsfolie als wasserabweisende Schicht zwischen dem Fundament und dem Gartenhaus.
- Verankern Sie das Gartenhaus sturmfest am Fundament.
- Dichten Sie den Anschluss des Gartenhauses an das Fundament am besten mit Silikon ab.
- Montieren Sie das Gartenhaus mithilfe der folgenden Anweisungen und grafischen Darstellungen.
- Montieren Sie das Gartenhaus nicht bei Regen oder prallem Sonnenschein.
- Montieren Sie das Gartenhaus mit mindestens einer weiteren erwachsenen Person.

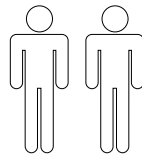
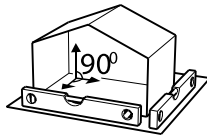
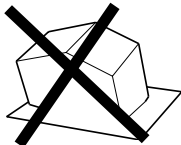







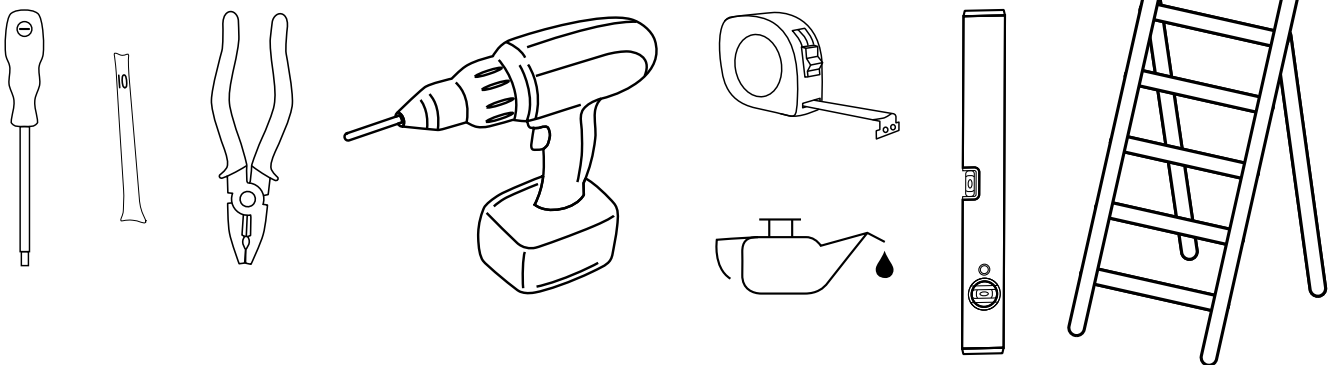

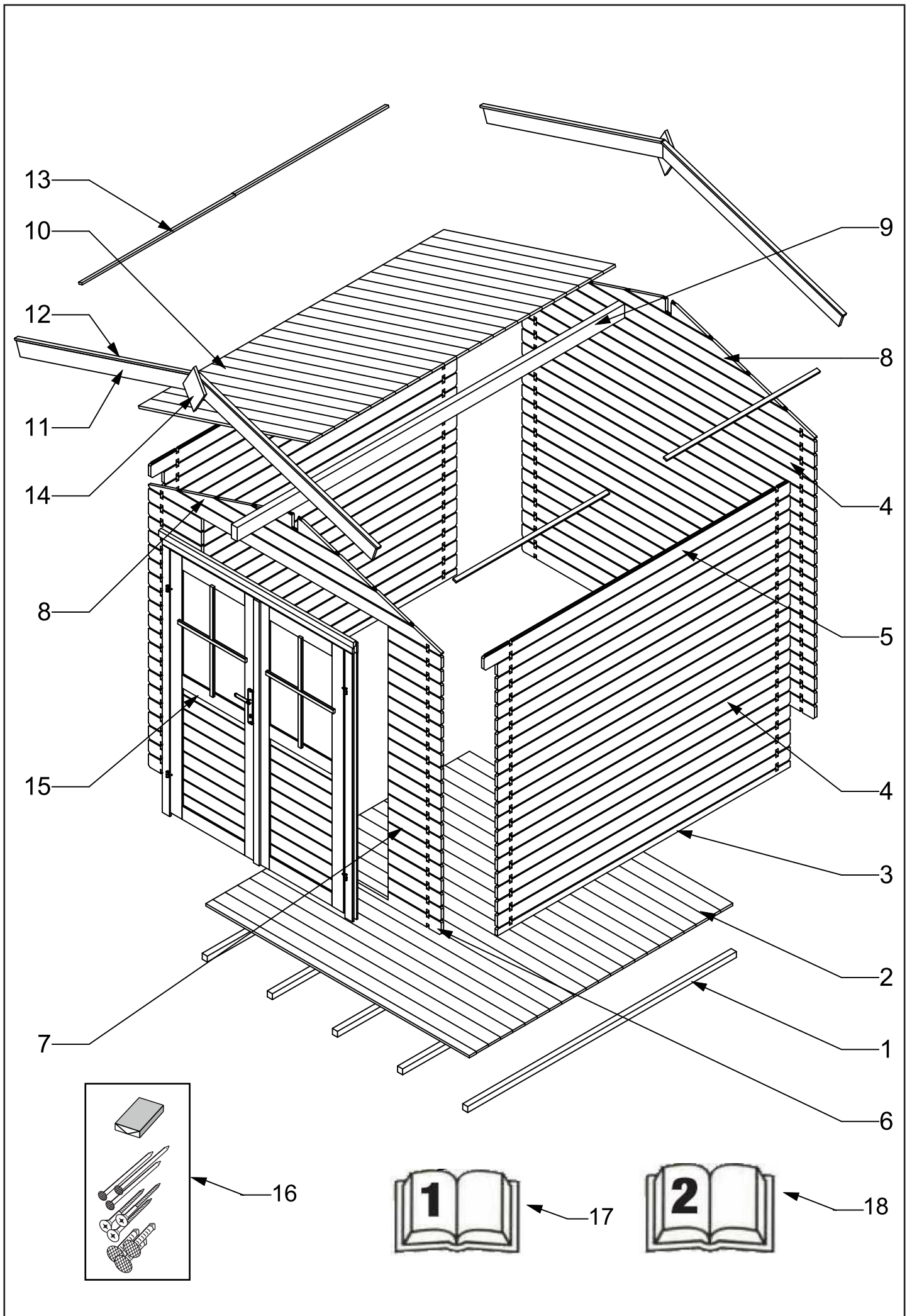







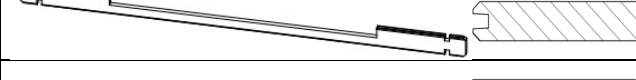

Für die Montage benötigen Sie:

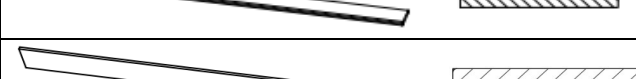
- feuchtigkeitsreduzierende Beize für innen und außen geeignet,
- einen Schlitz-Schraubendreher,
- einen Doppel-Maulschlüssel SW 10,
- einen Akkuschauber,
- ein Maßband,
- Schrauben/Dübel/Winkel/Widerhaken zum Befestigen am Fundament,
- eine Wasserwaage,
- eine Leiter,
- Graphit und
- eine Kombizange.

Diese Teile sind nicht im Lieferumfang enthalten.

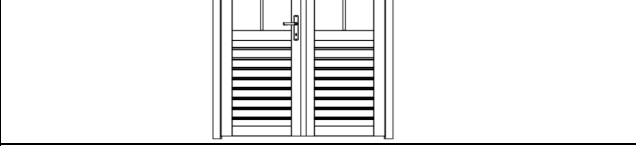



1.	G60148011		38x38x2000	5X
2.	G2222275		15x99x1962	22X
3.	G2222277		18X52X2180	2X
4.	G2222283		18X98X2180	58X
5.	G2222297		18X98X2285	2X
6.	G2220518		18X98X2180	1X
7.	G2222284		18X98X395	38X
8.	G2230170		18X367X2180	2X
9.	G601905		43X90X2285	1X
10.	G2230089		15x99x1300	52X
11.	G2227274		15X95X1350	4X
12.	G60147540-1360		12X26X1360	4X
13.	G60147540-1150		12X26X1150	4X
14.	G591124		15X158X286	2X
15.	G5952921218		DDS- NEWPORT-P- 18	1X
16.	G70611683		Cs. Alpbach 2020 18mm	1X
17.	G6099908	 Building instr.	Útm. Építési	1X
18.	G6065190	 General Conditions	Útm. Általános	1X

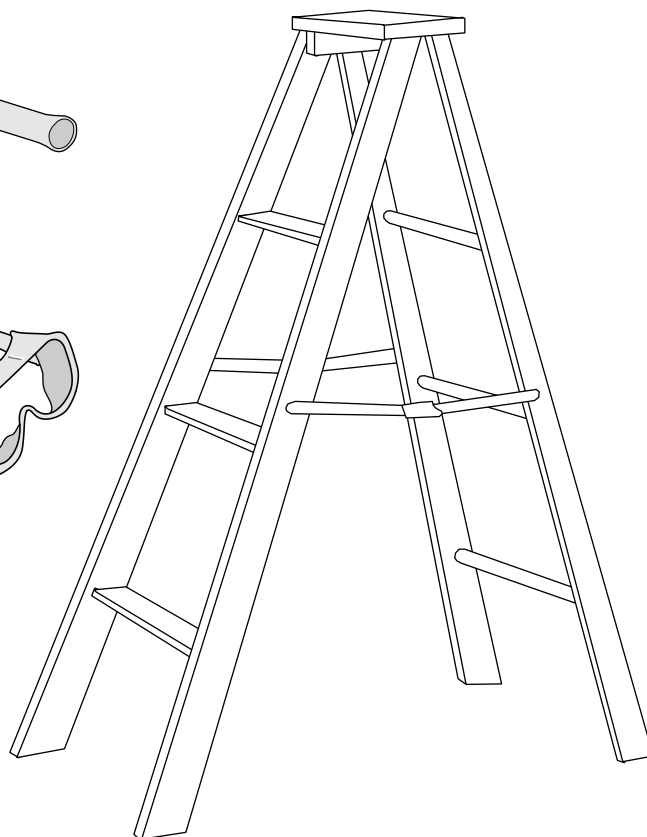
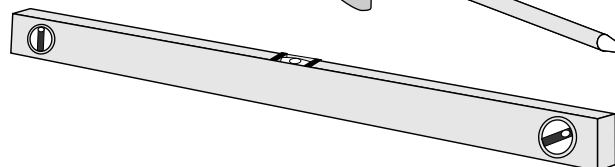
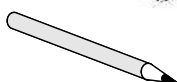
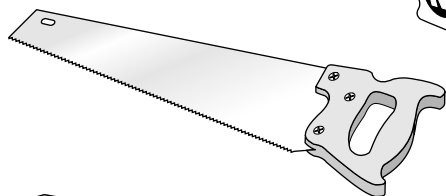
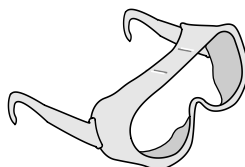
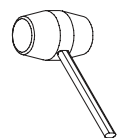
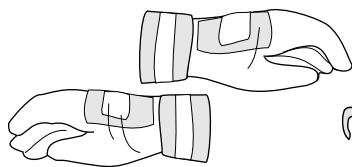
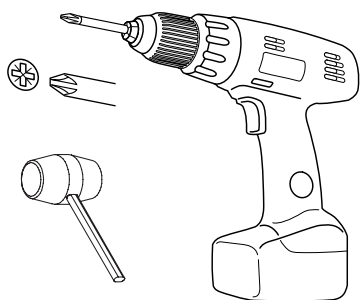
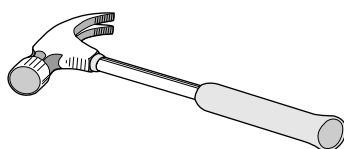
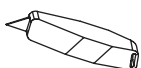
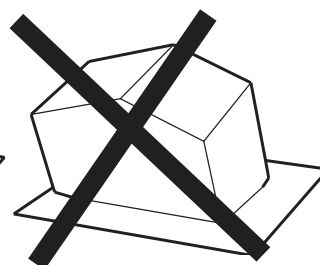
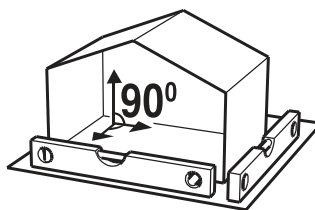
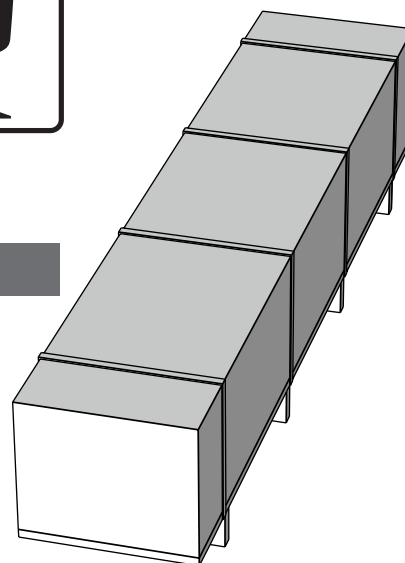
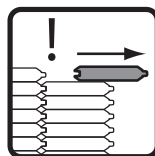
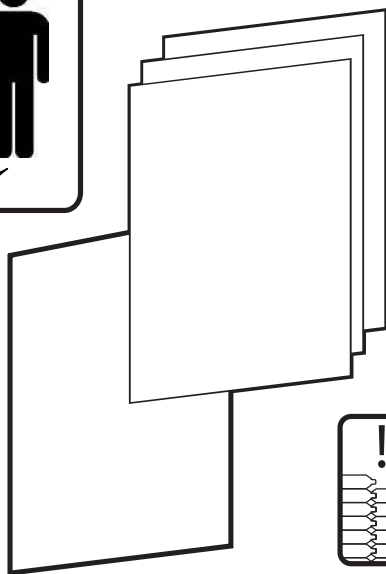
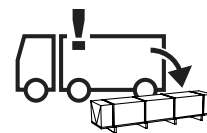
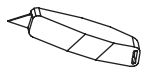
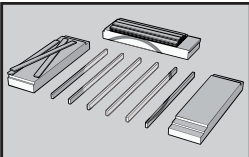

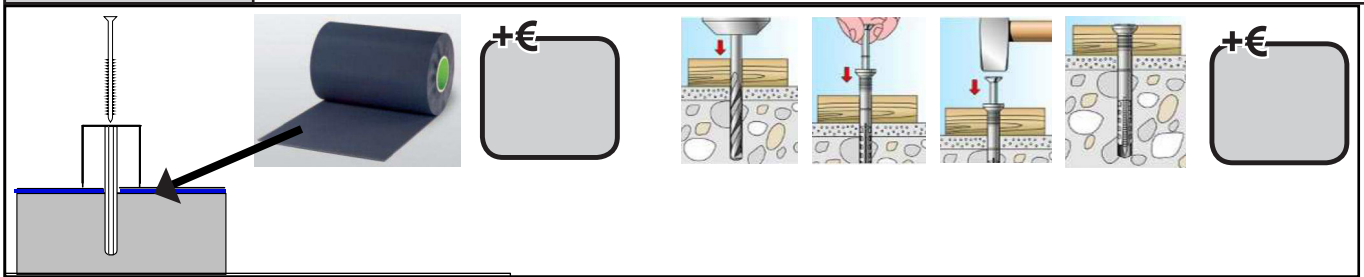
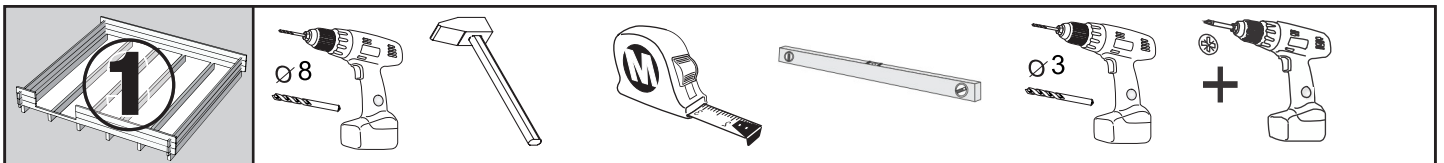

- POS**
- 1 38x38x2000 5X
 - 3 18x52x2180 2X

- +€
8x100mm min15X
- 4X
4x50mm

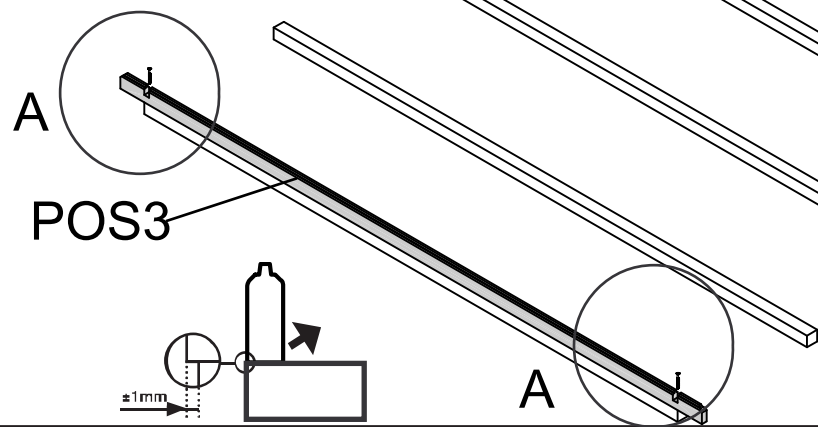
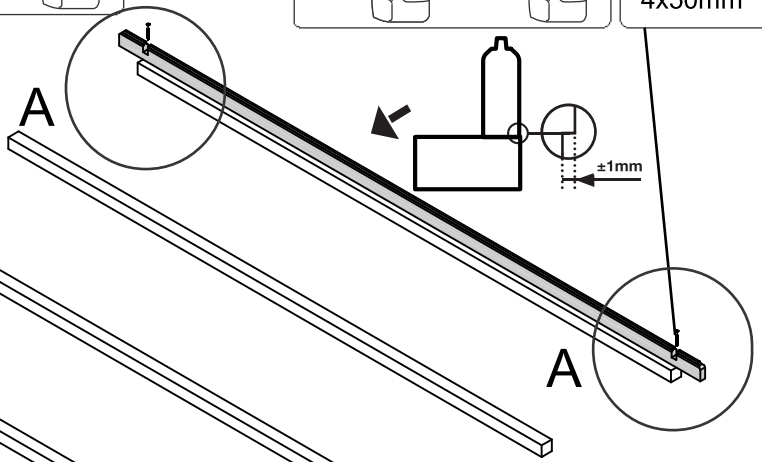
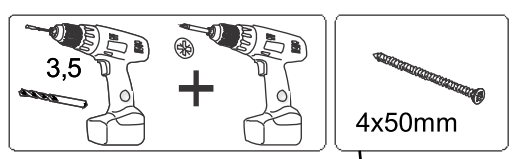
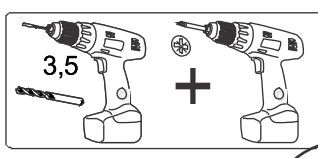
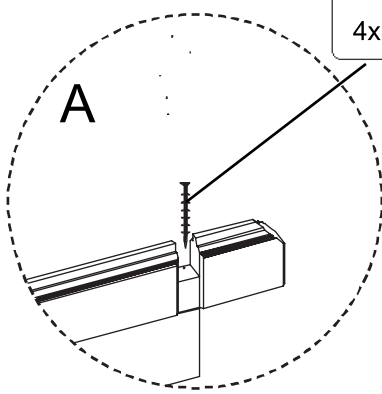
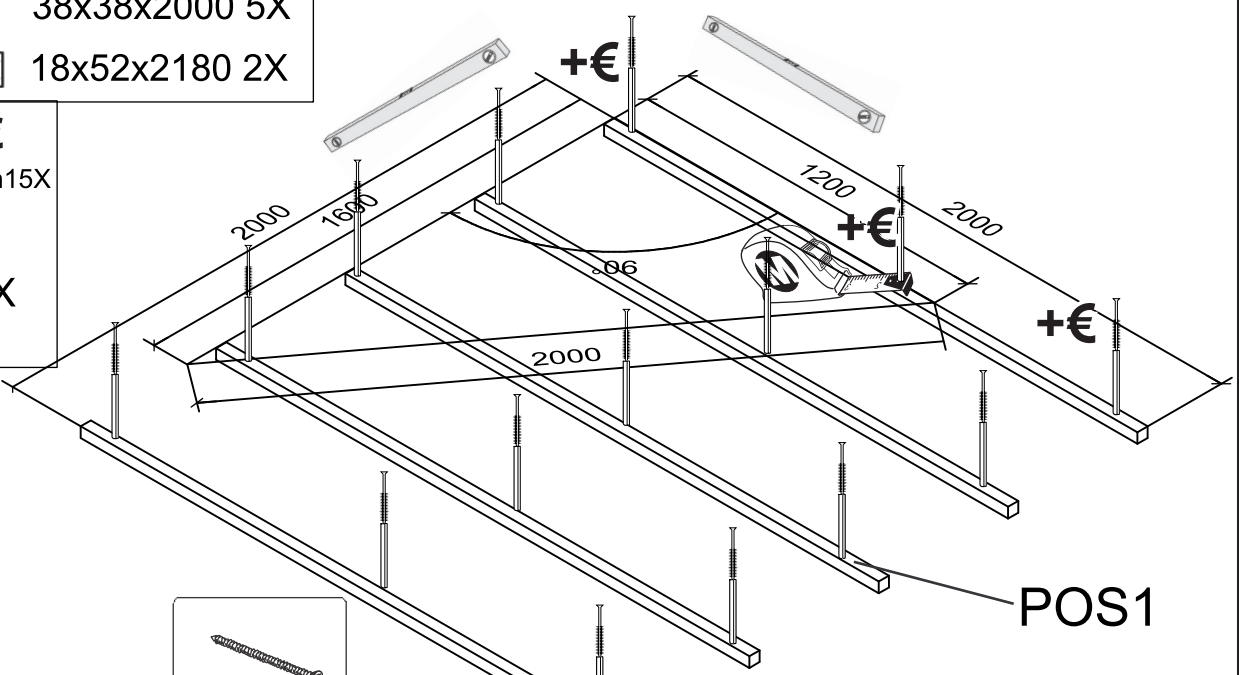

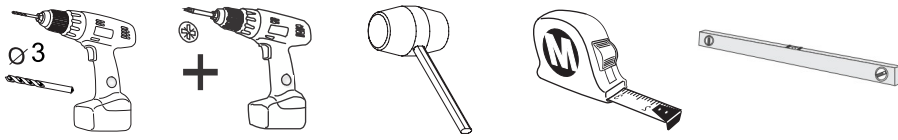
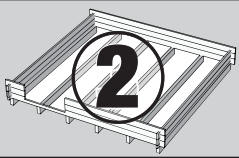



POS

4  18x98x2180 3X

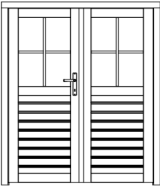
6  18x98x2180 1X

15.  DDS-NEWPORT
-P-18 1X

 10X
4x50mm

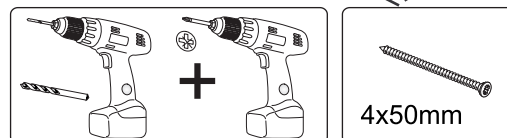
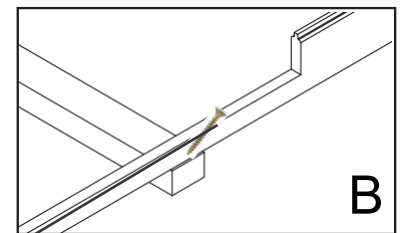
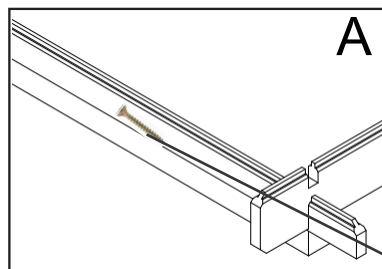
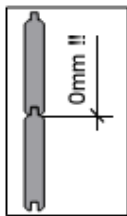
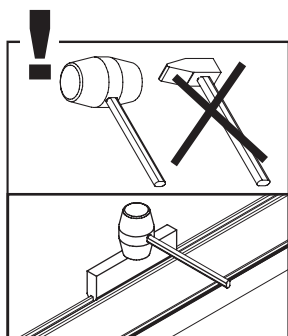
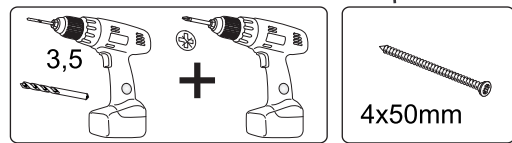
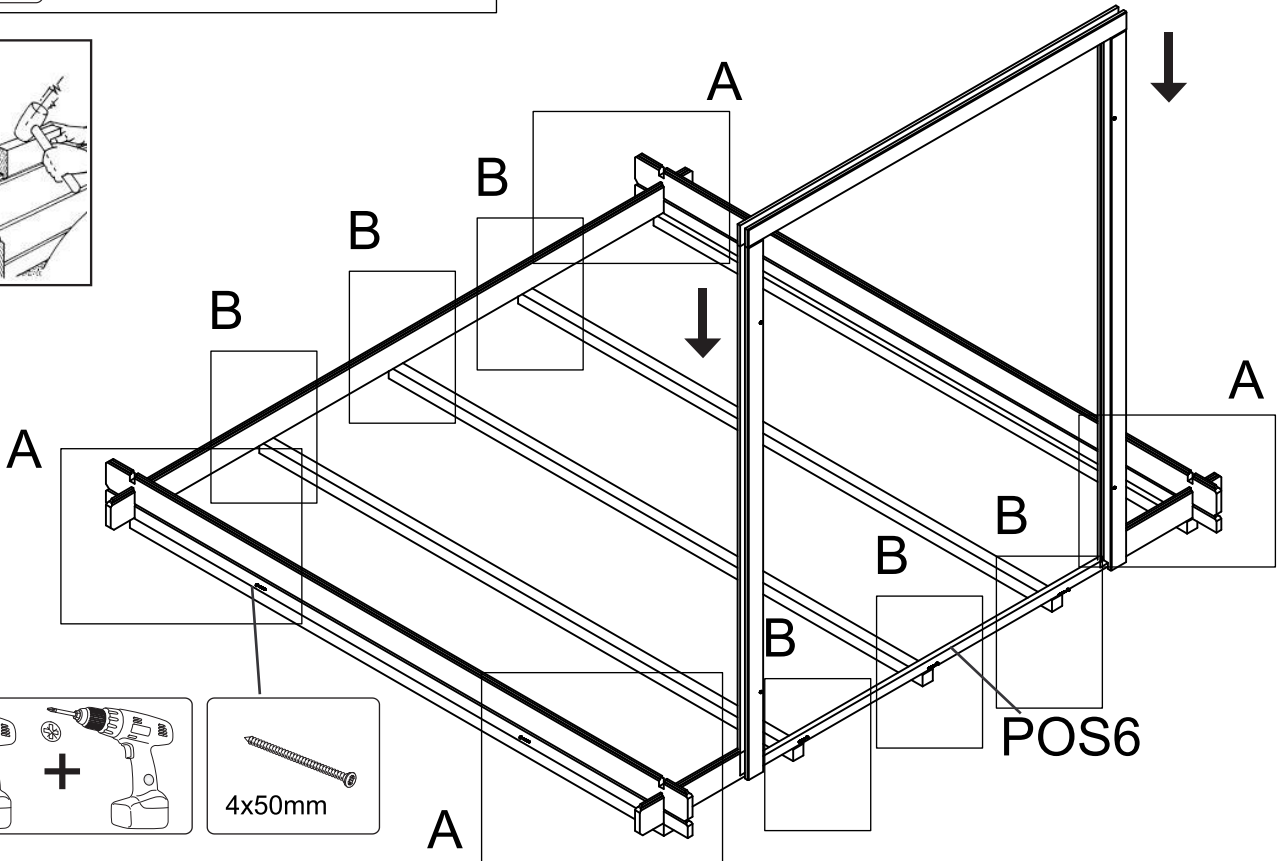
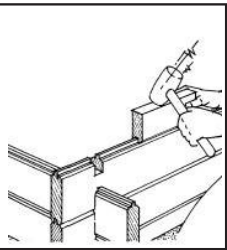
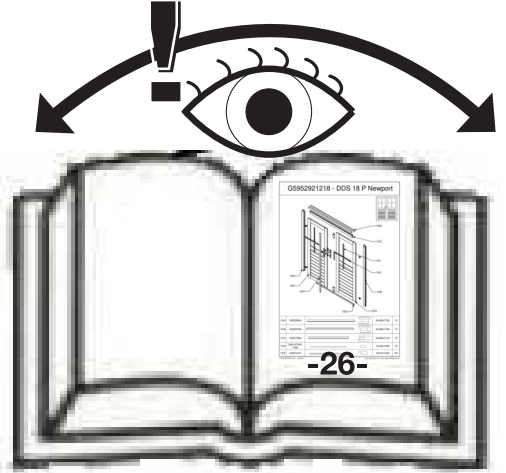
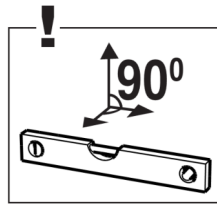

3

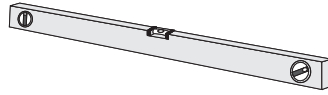
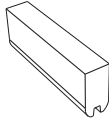
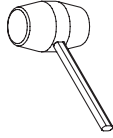

POS

4  18x98x2180 55X

7  18x98x395 38X

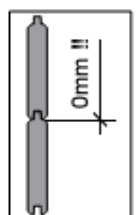
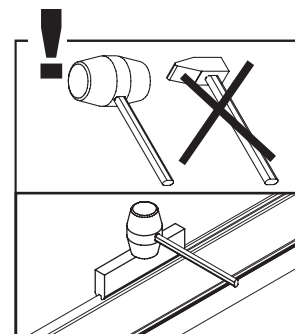
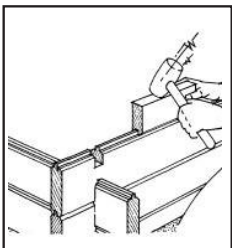
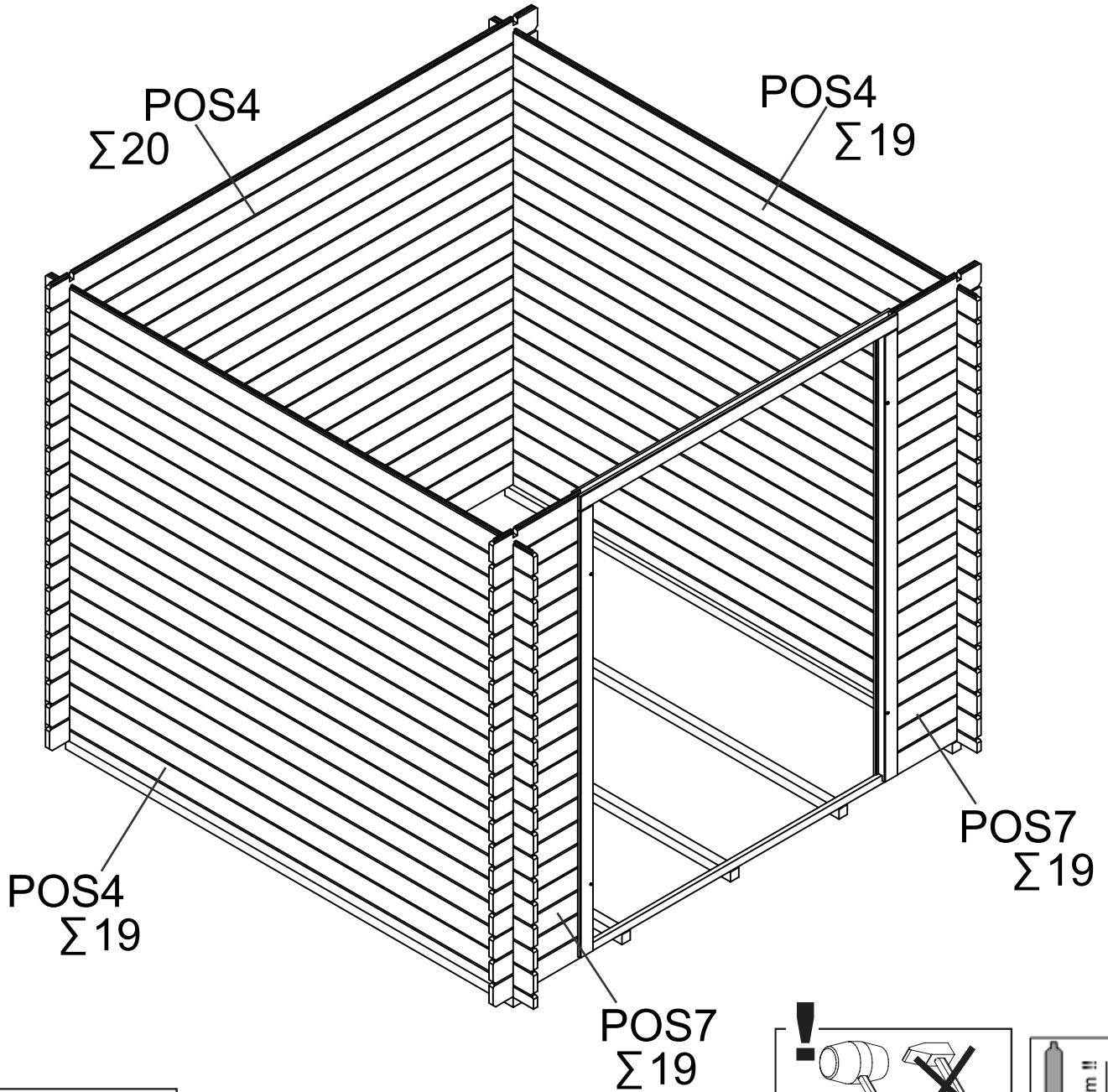

4

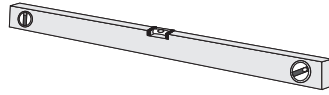
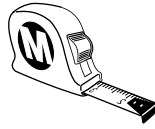
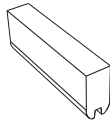
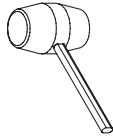

POS

5



18x98x2285 2X

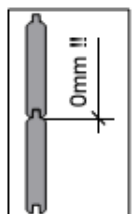
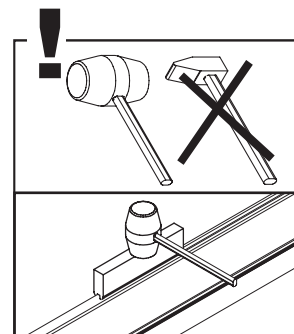
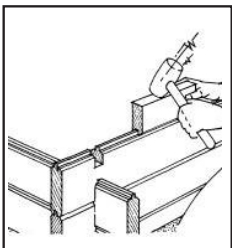
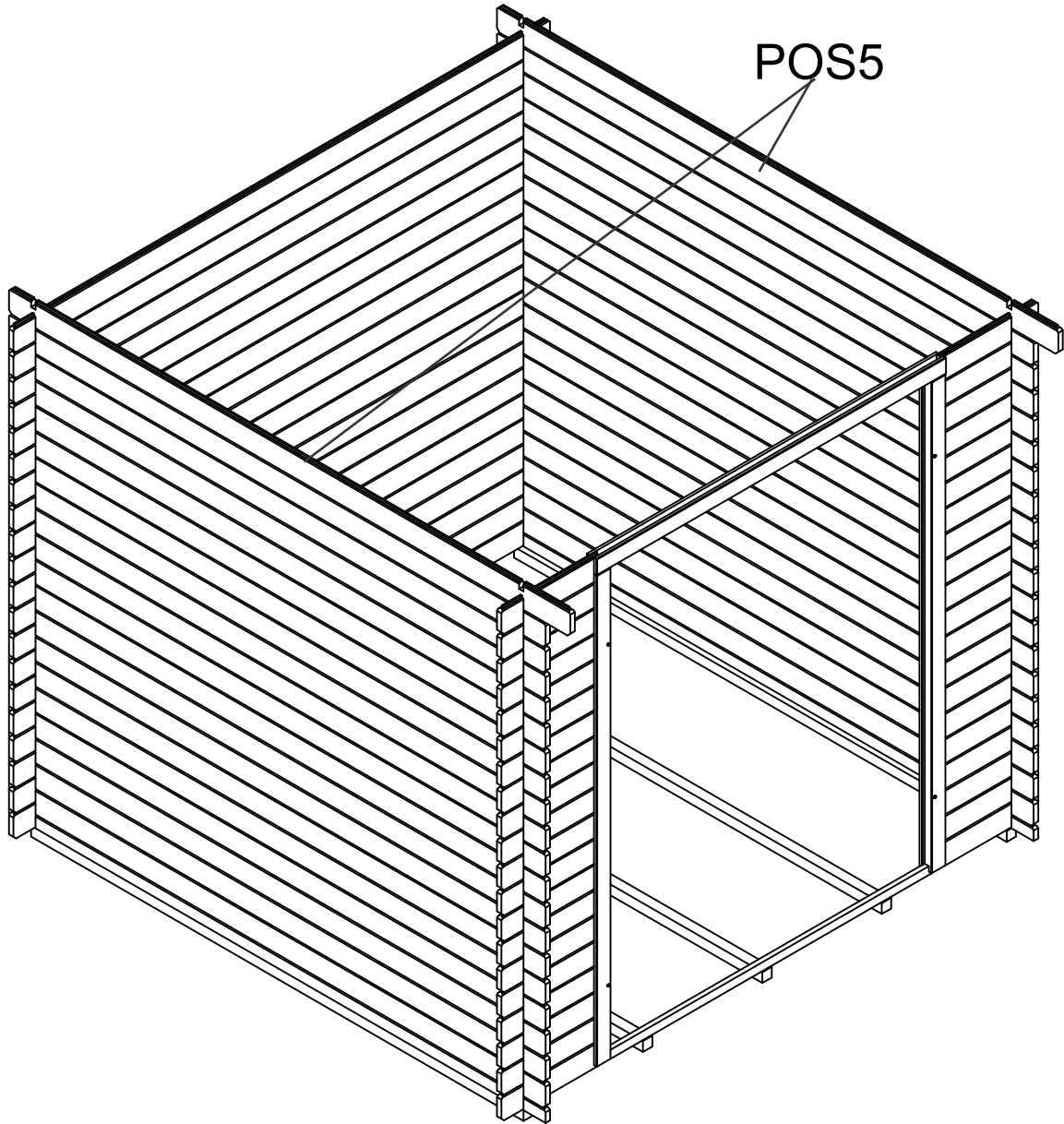

5

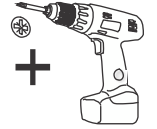
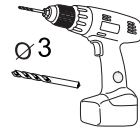
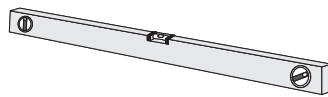
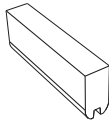
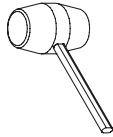

POS

8

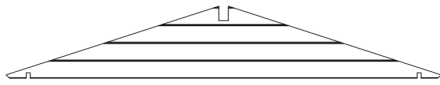

18x367x2180 2X



4X

4x50mm

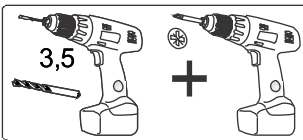

3,5

+



4x50mm

A

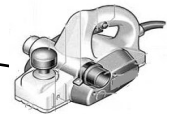
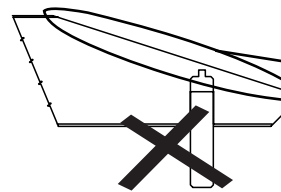
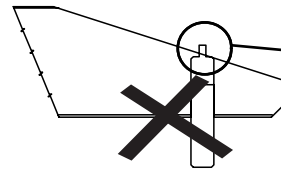
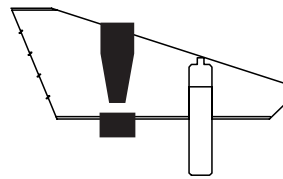

A

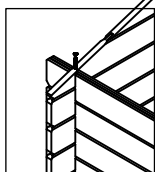

A

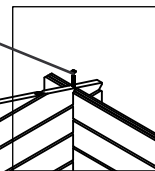

A

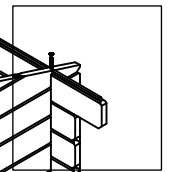

A

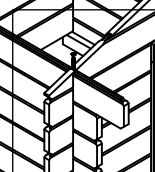

6

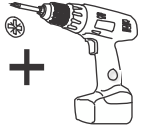
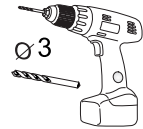
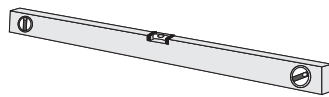
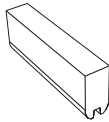
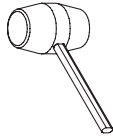

POS

9

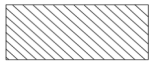

43x90x2285 1X



4X

4x50mm

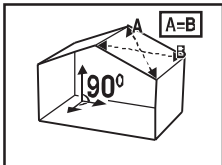

A-B

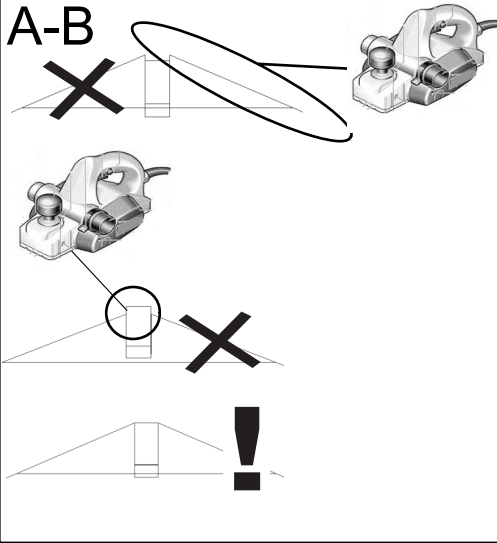

A

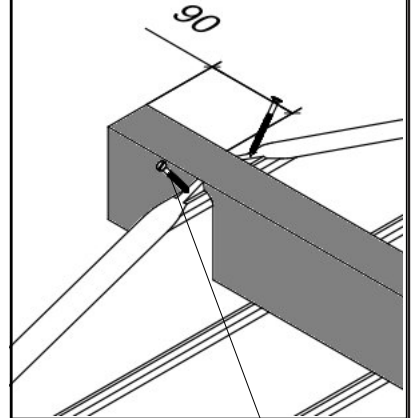

A

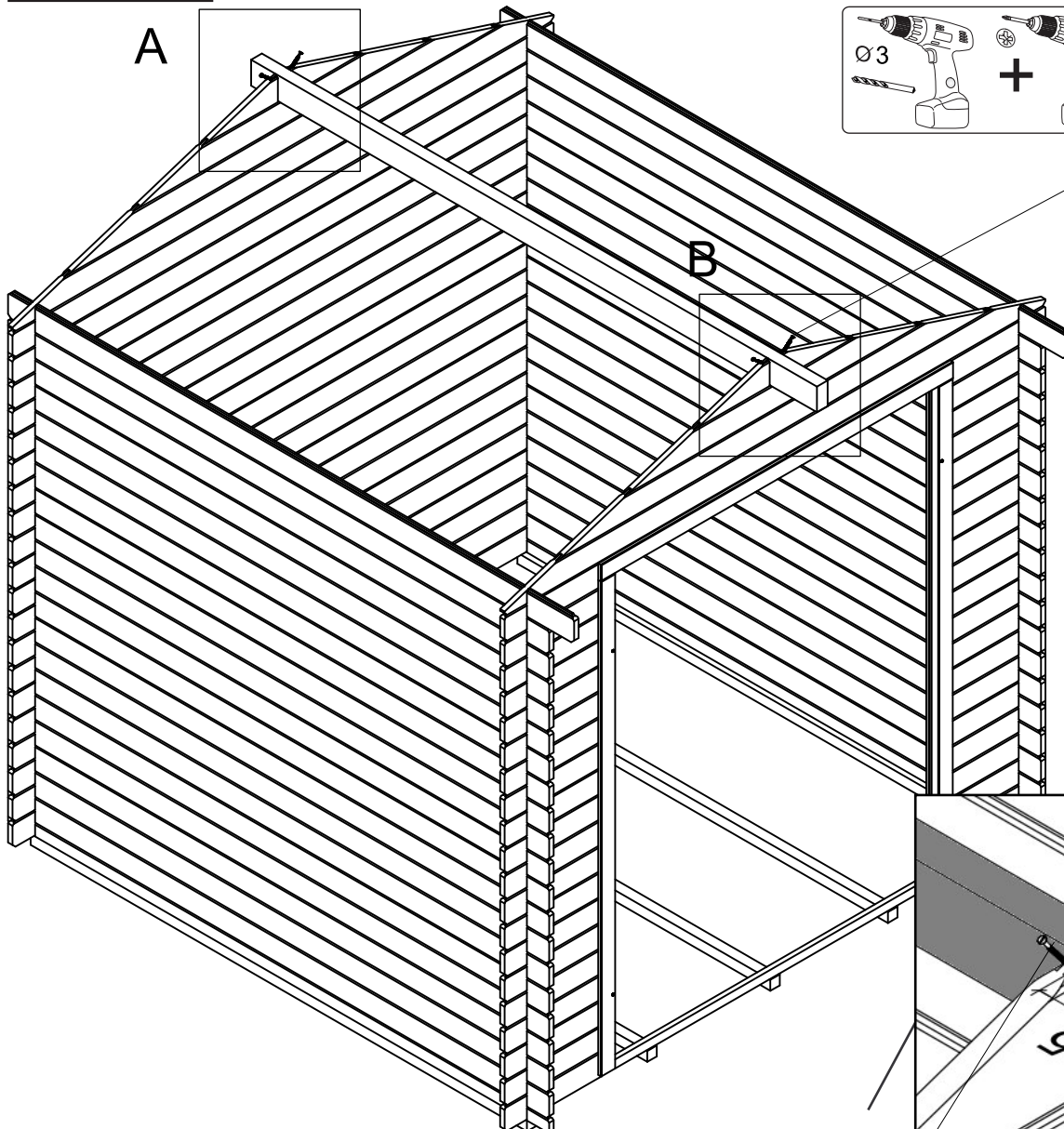

B

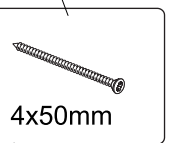
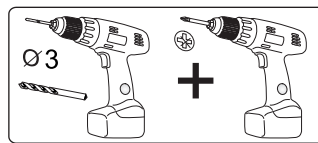

4x50mm

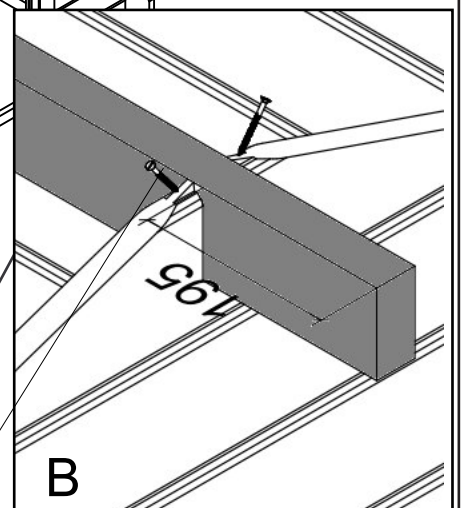

B

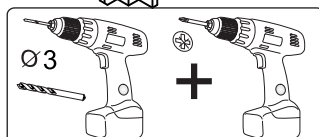

4x50mm

7

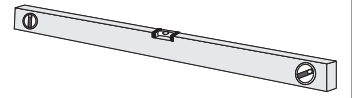
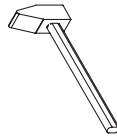
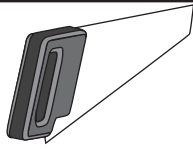

POS

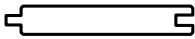
10  15x99x1300 52X

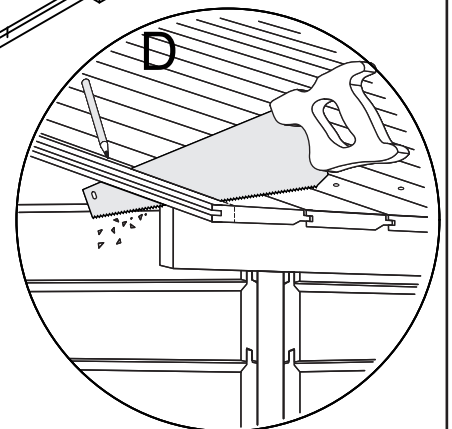
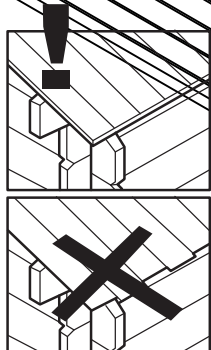
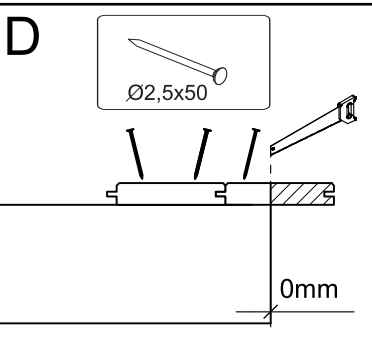
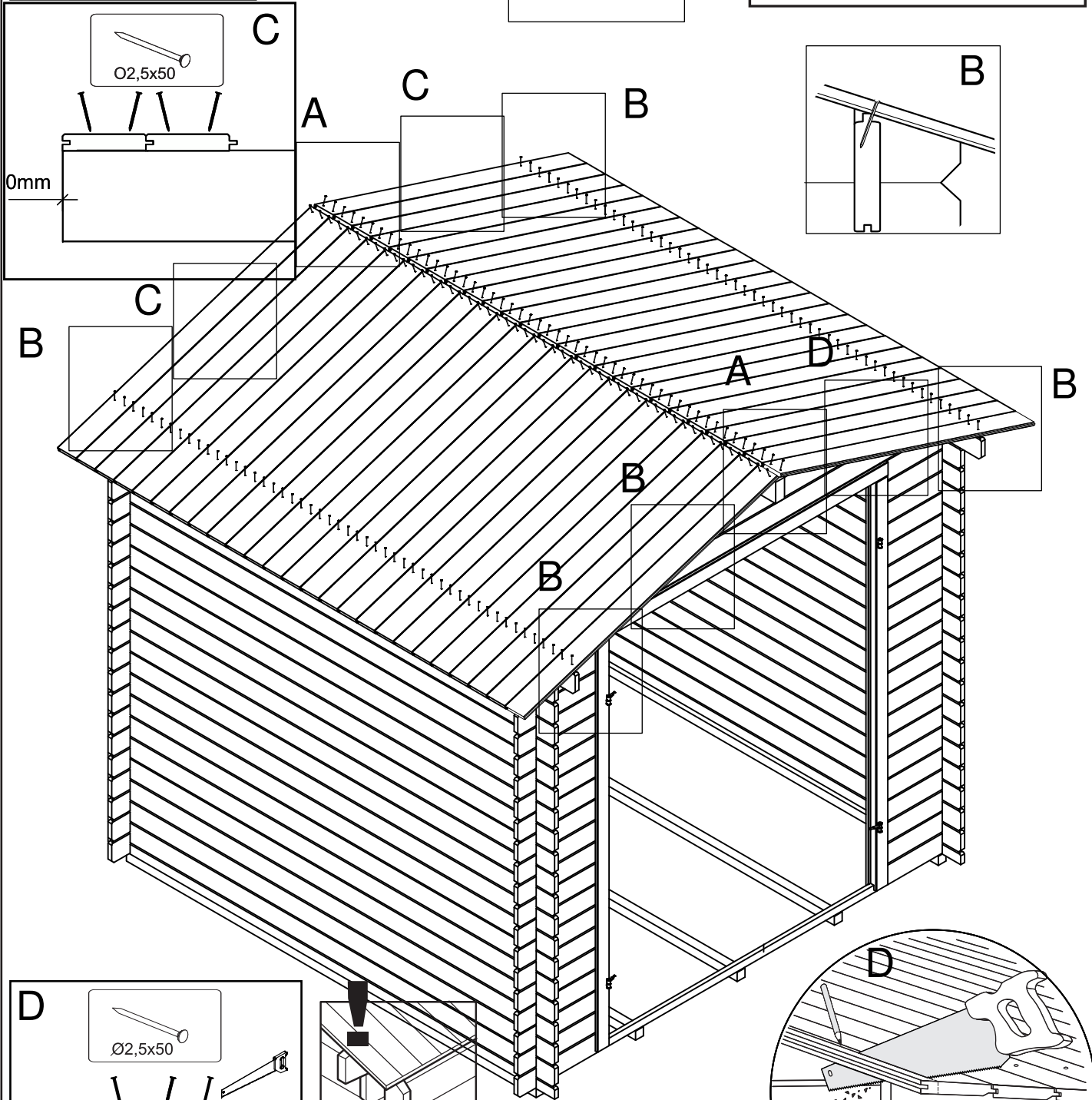
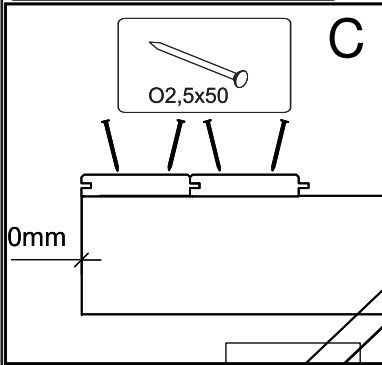
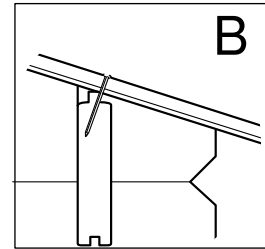
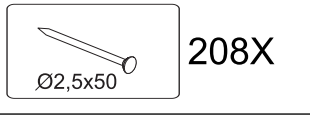
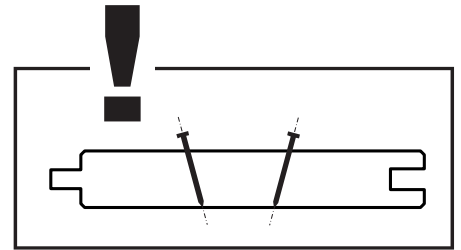
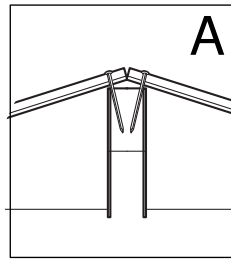

8

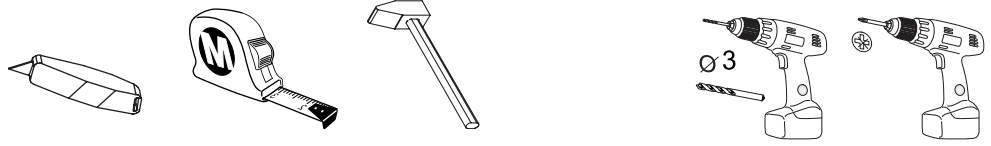

POS

13



12x26x1150 4X

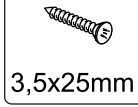

12x

3,5x25mm

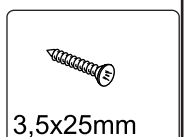
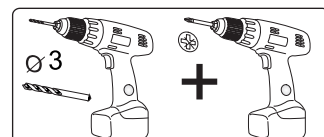
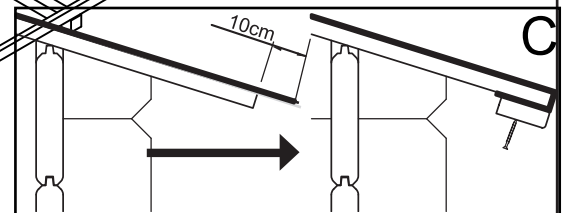
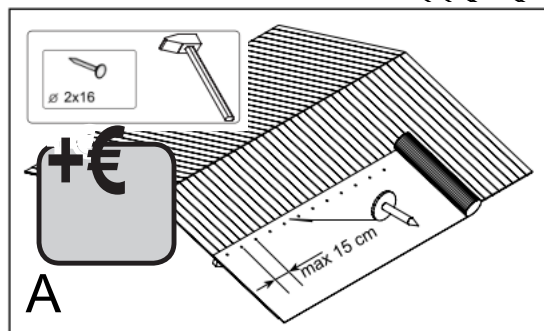
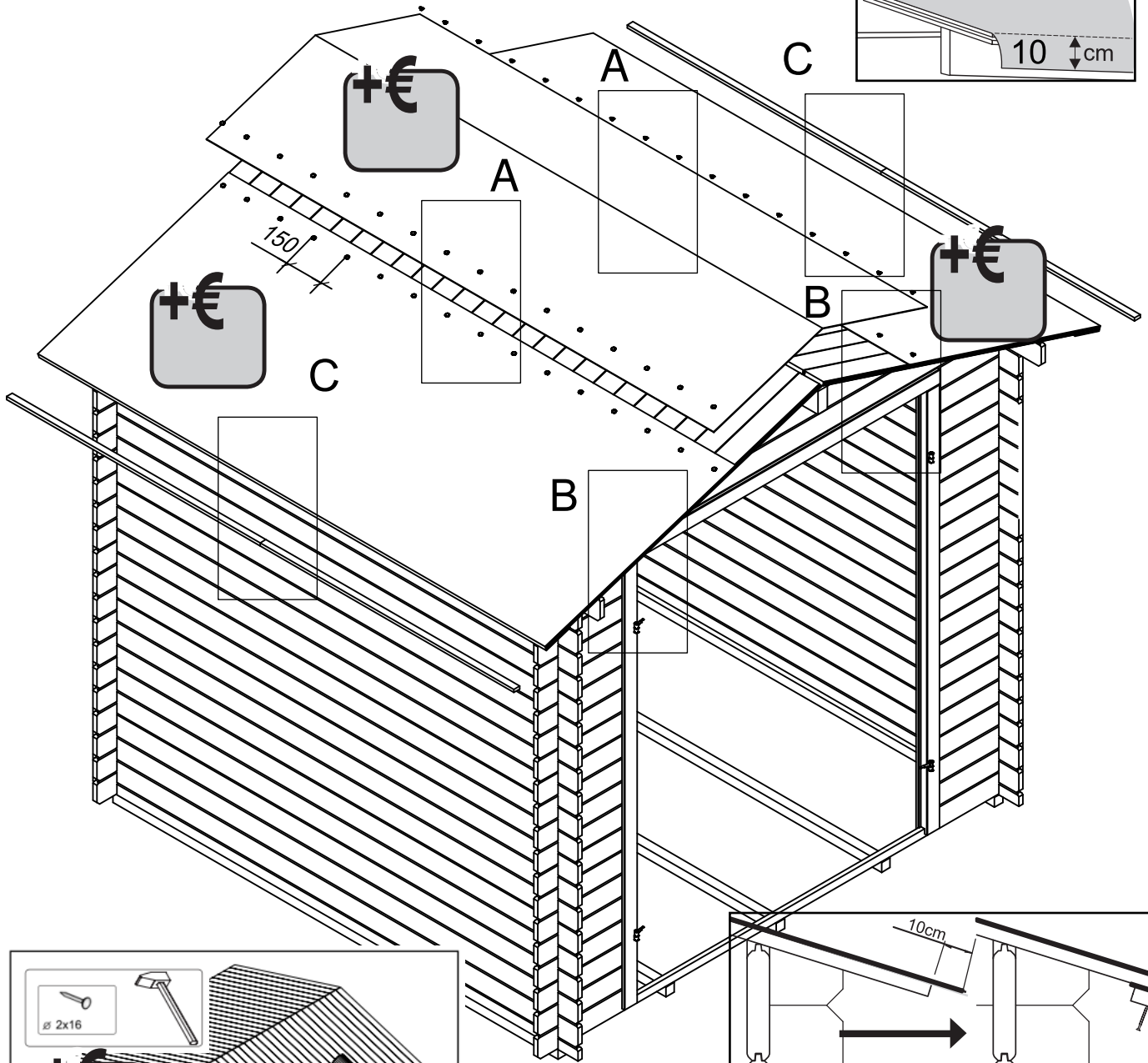
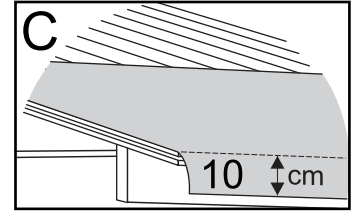
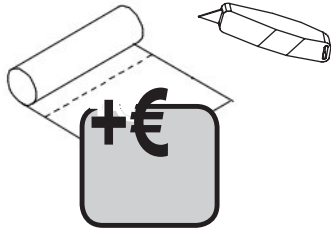
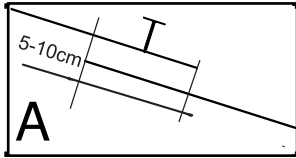
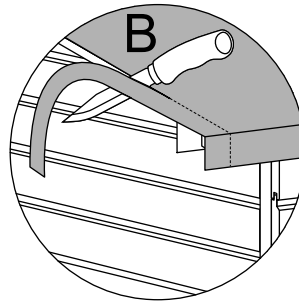

9

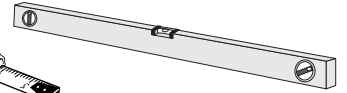



POS

11  15x95x1350 4X

12  12x26x1360 4X

14  2X

 12x
3,5x25mm

 20x
3,5x30mm

A-B

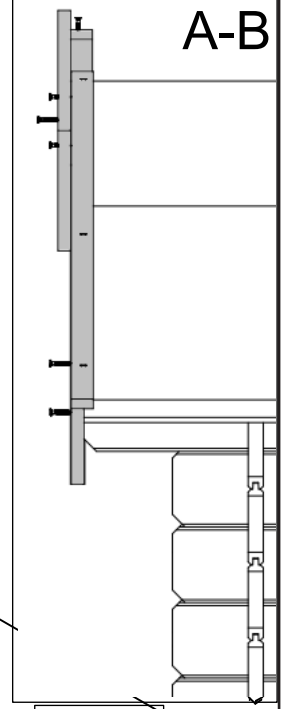

A

B

B

A

B

B

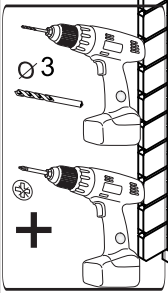

 3,5x25mm

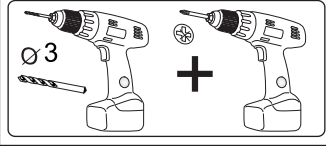
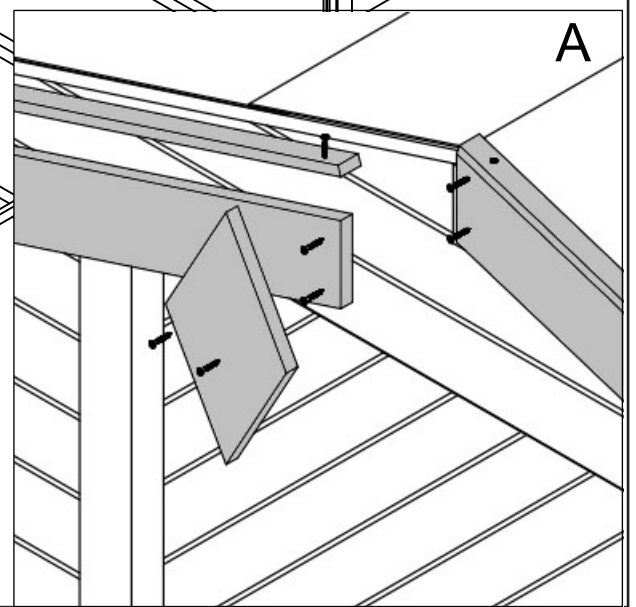
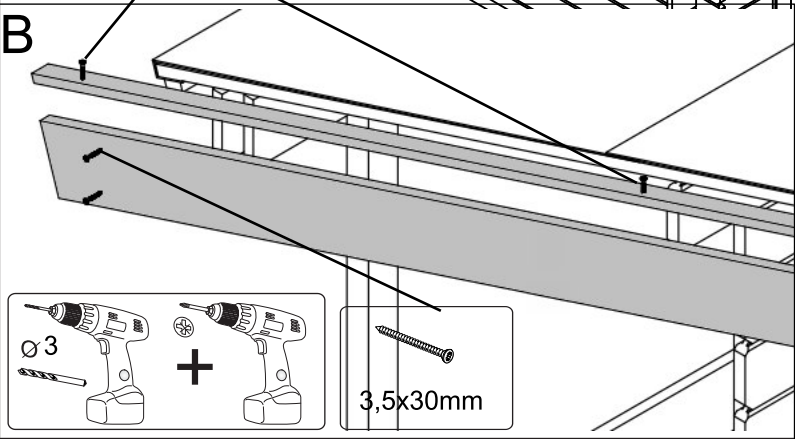

 3,5x30mm

10

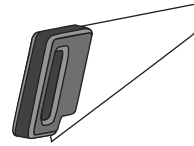
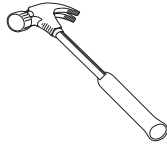

POS

2

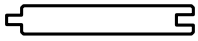

15x99x1962 22X

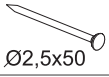
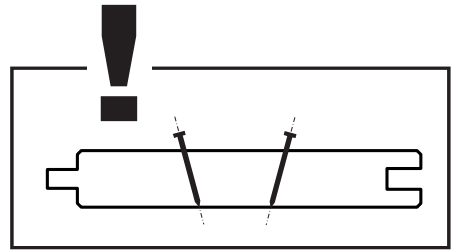

Ø2,5x50

220X

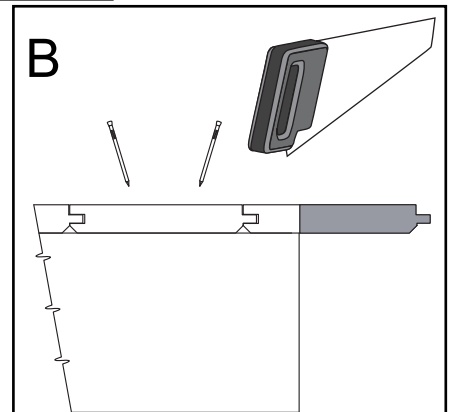
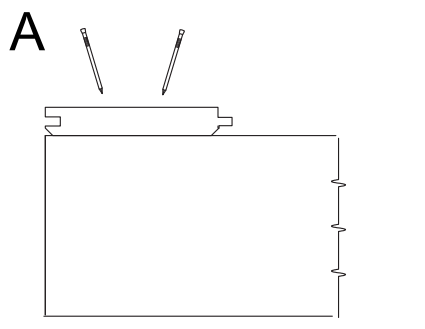
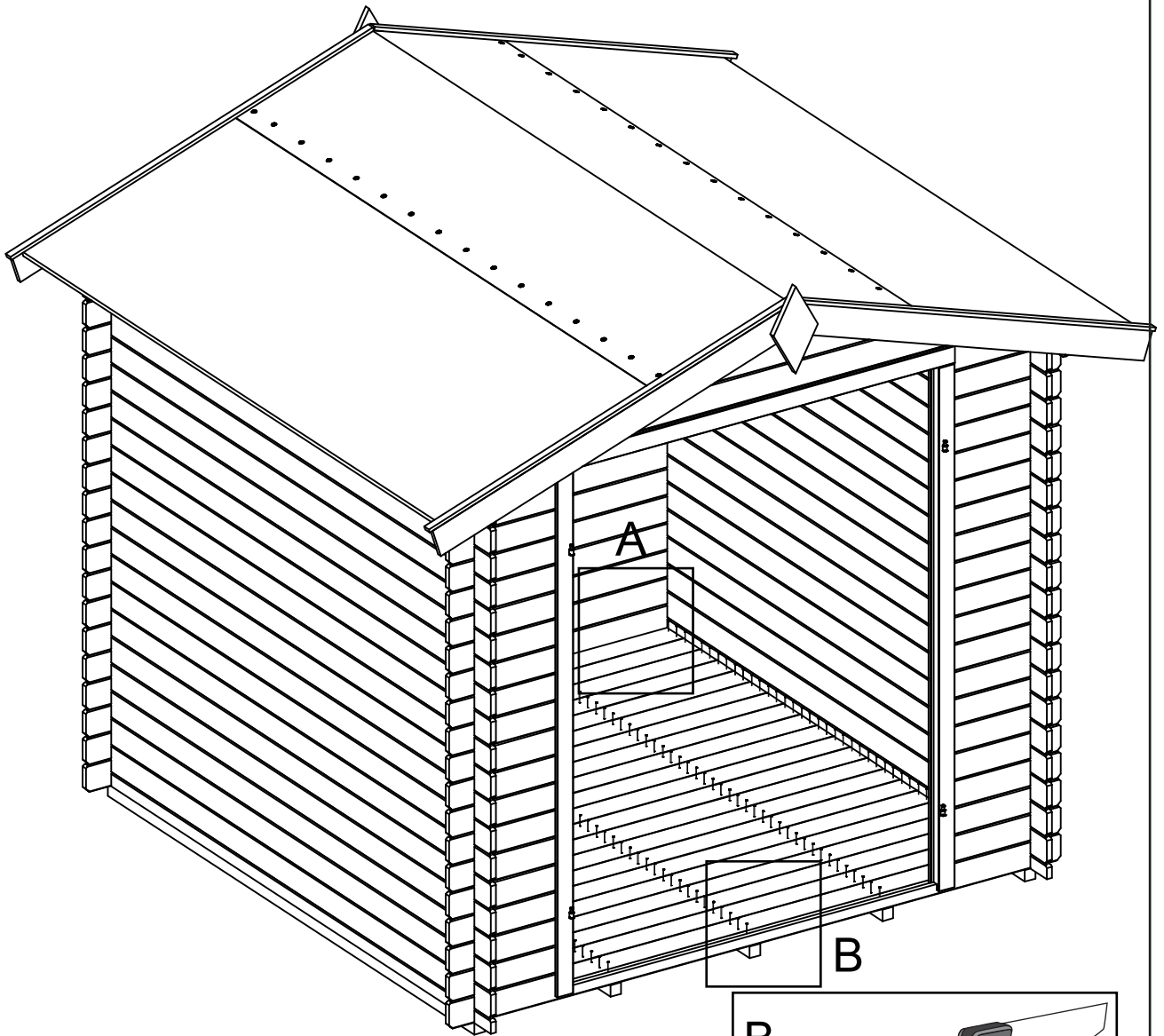

11



POS

15



DDS NEWPORT-P-18 1X

A

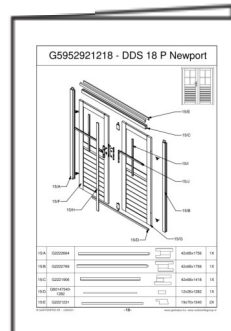



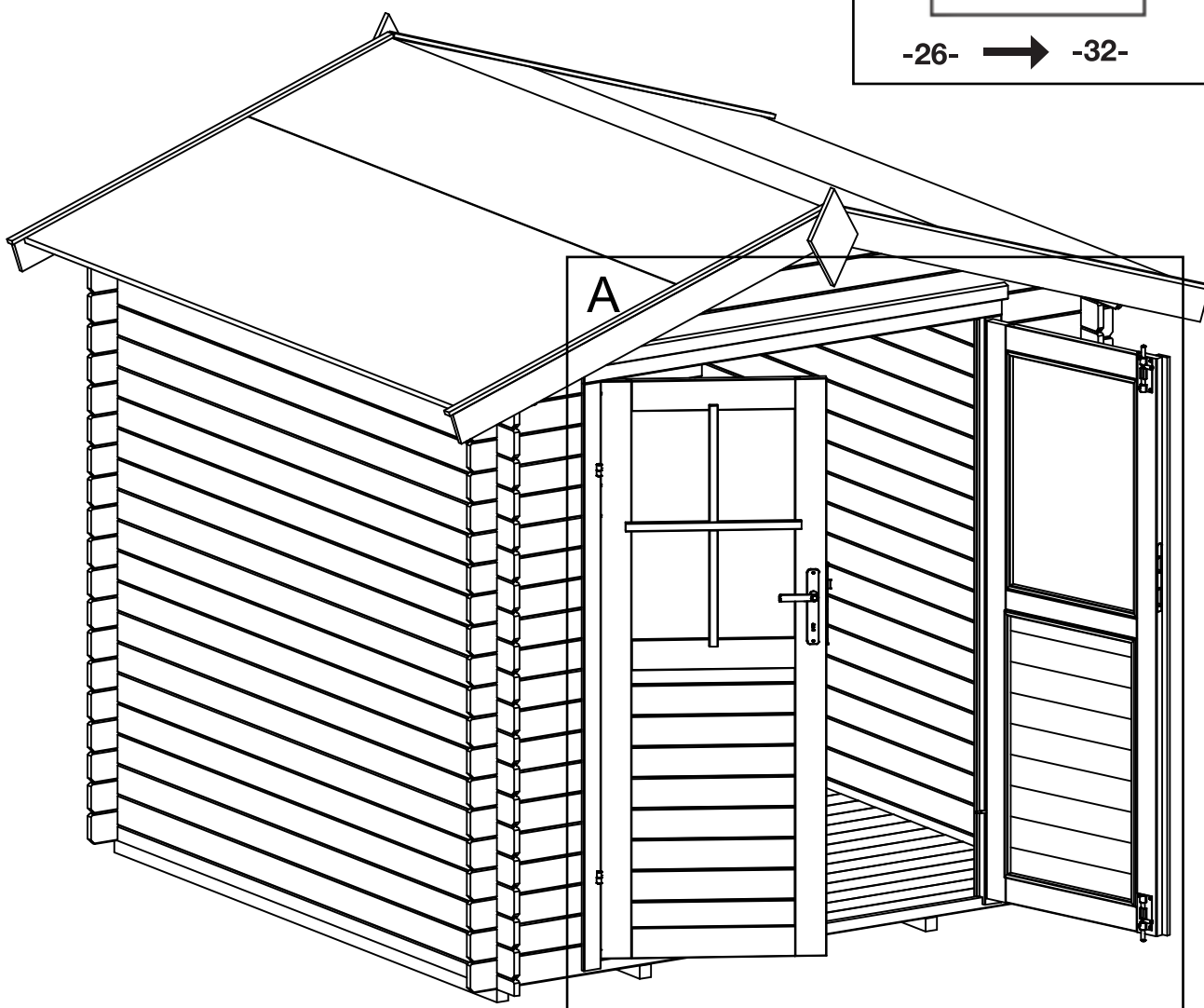



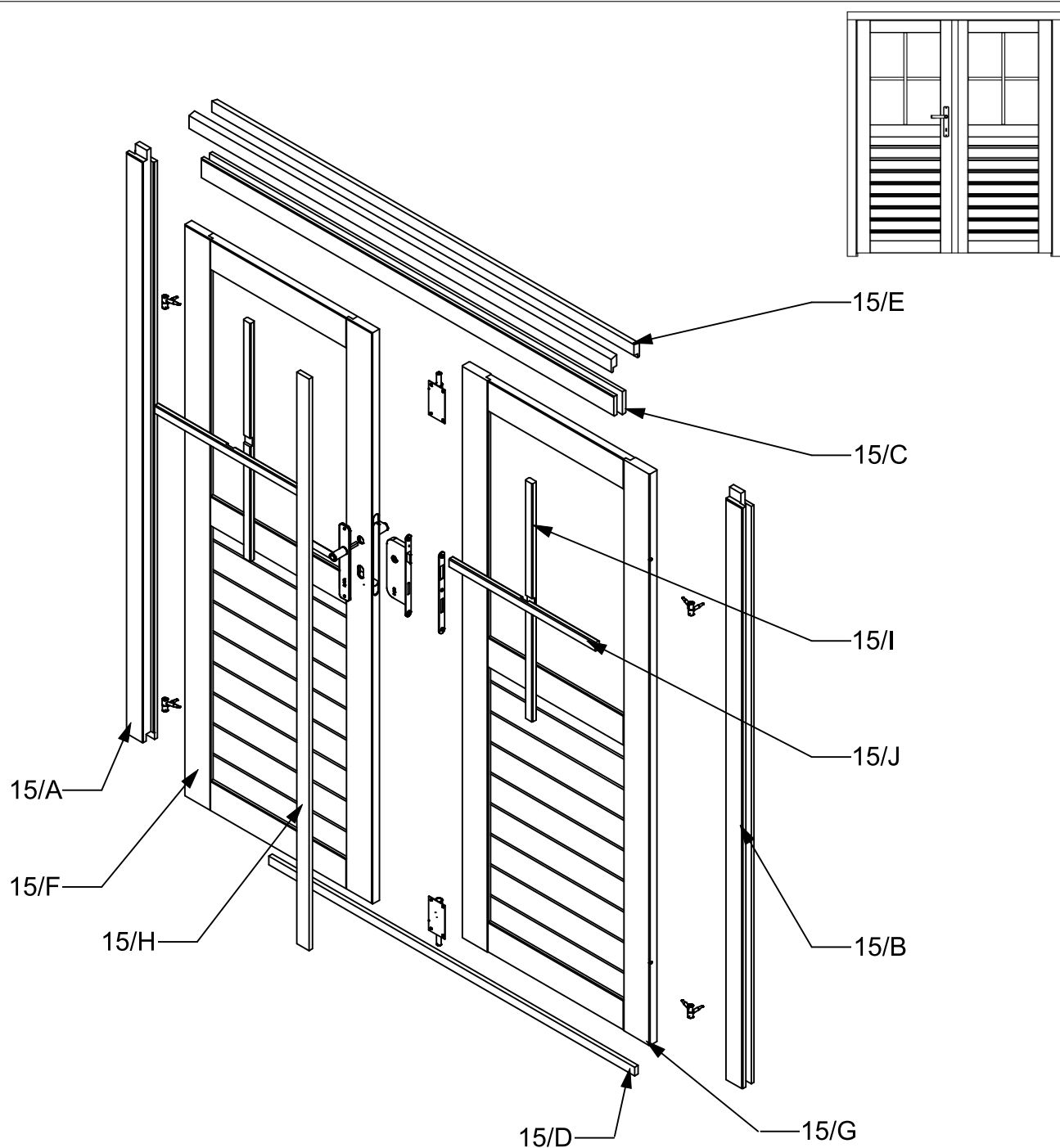



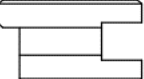

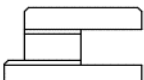

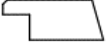

-26- → -32-

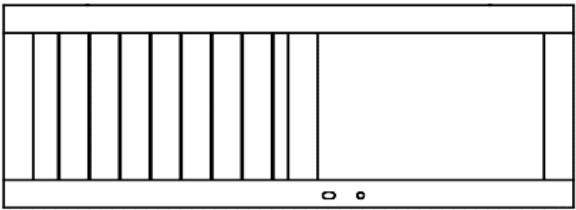
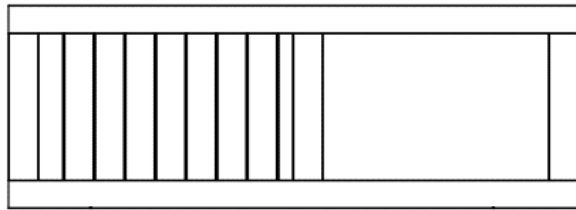

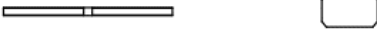
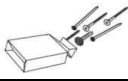
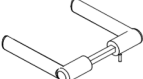
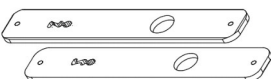
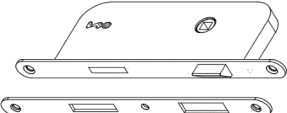
G5952921218 - DDS 18 P Newport

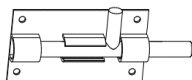

15/A	G2222664			42x68x1756	1X
15/B	G2222769			42x68x1756	1X
15/C	G2221906			42x68x1418	1X
15/D	G60147540-1282			12x26x1282	1X
15/E	G2221231			19x70x1540	2X

15/F	G2221049		Lap DDSNewp-P- Ü	1X
15/G	G2221048		Lap DDSNewp-P- Z	1X
15/H	G2222672		12x42x1699	1X
15/I	G60463921K- 710		15x25x710	2X
15/J	G60463921K- 510		15x25x510	2X
15/K	G5953733018		KellCs.DDS 18 Newport	1X
	G688254K		Kilincs 410 F1	1X
	G60146058		Cím EL74/90 Midi	1X
	G68155		Zár MIDI7 Kulcs+ütk.lem H	1X
	G60146123		Pipapánt 13x38	4X
	G60146052		100 mm	2X
	G60146097		3,5x25mm	24X
	G60146091		4,0x50mm	4X
	G6019938		1,6x30mm	24X

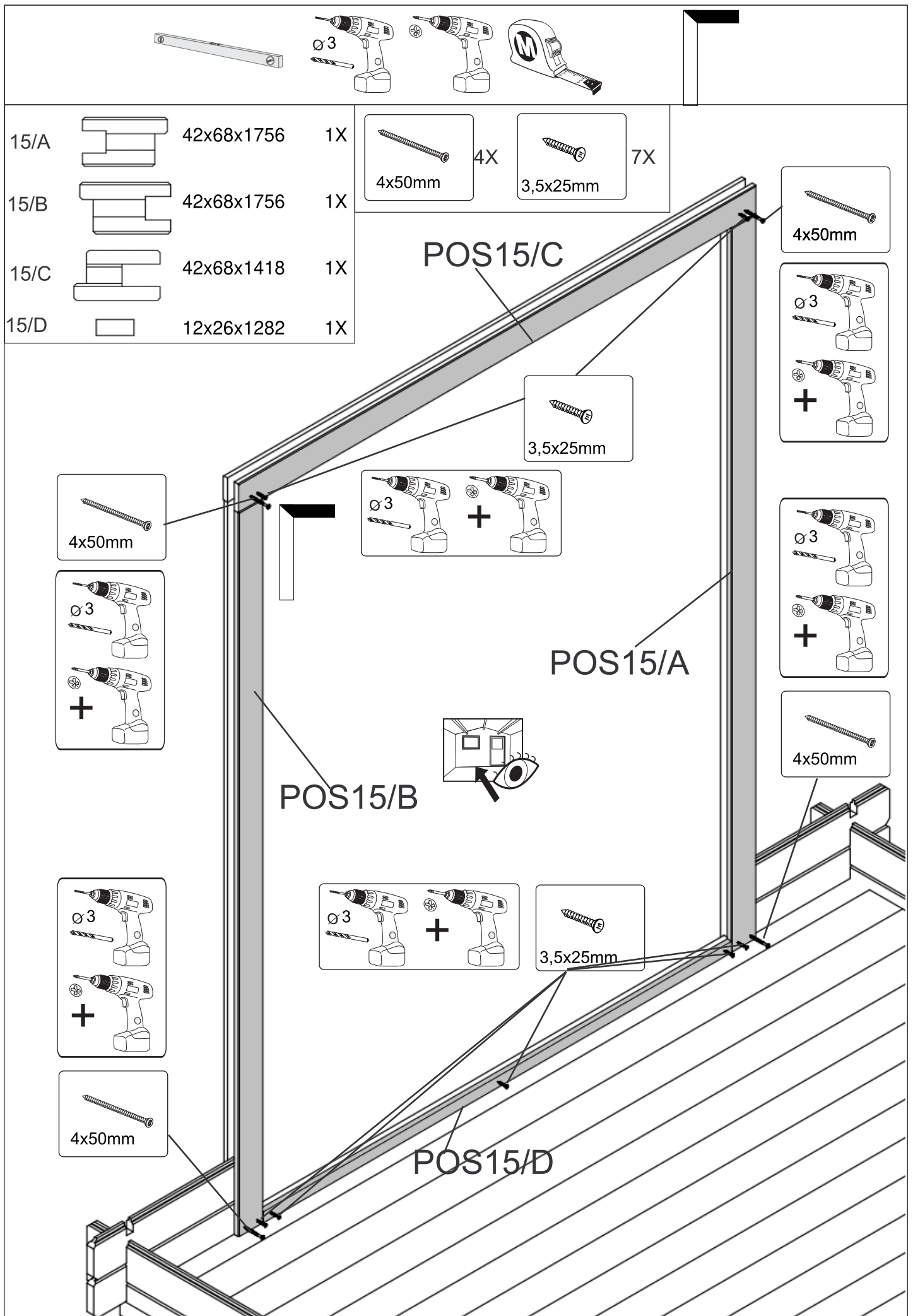

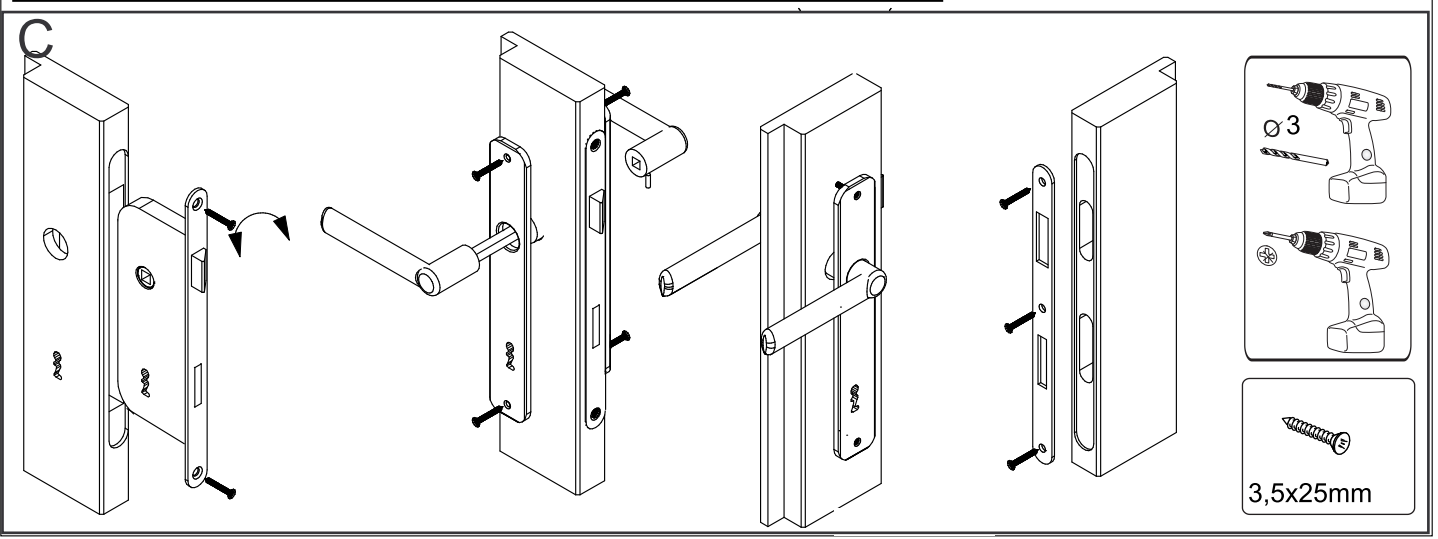
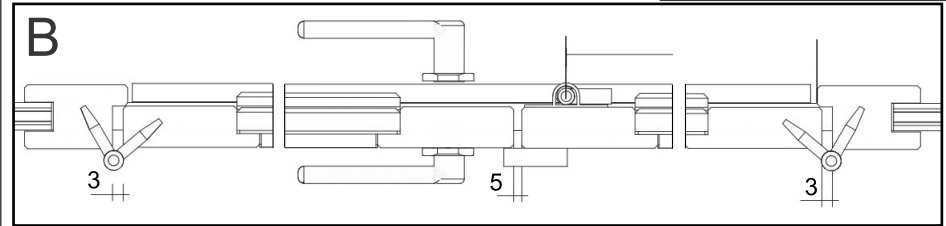
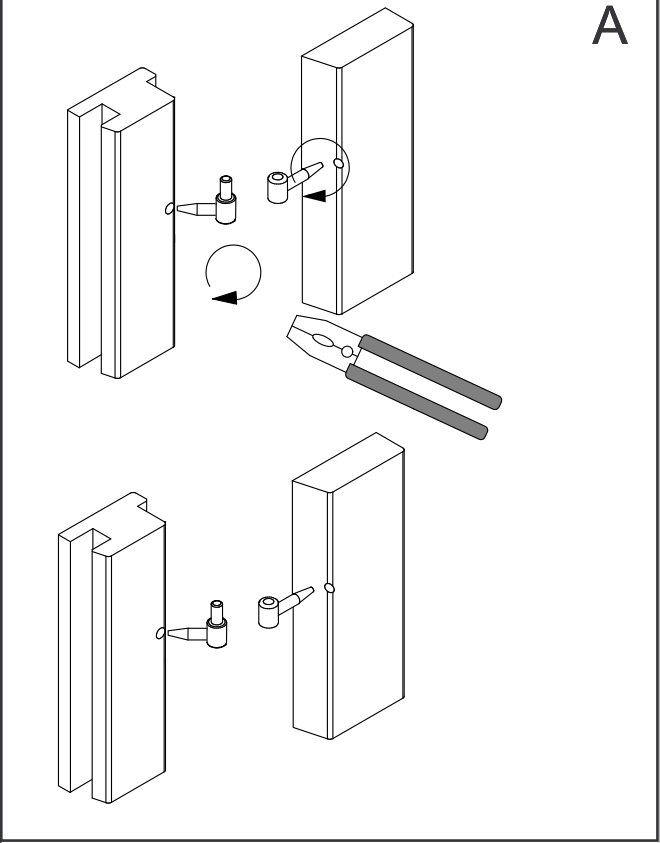
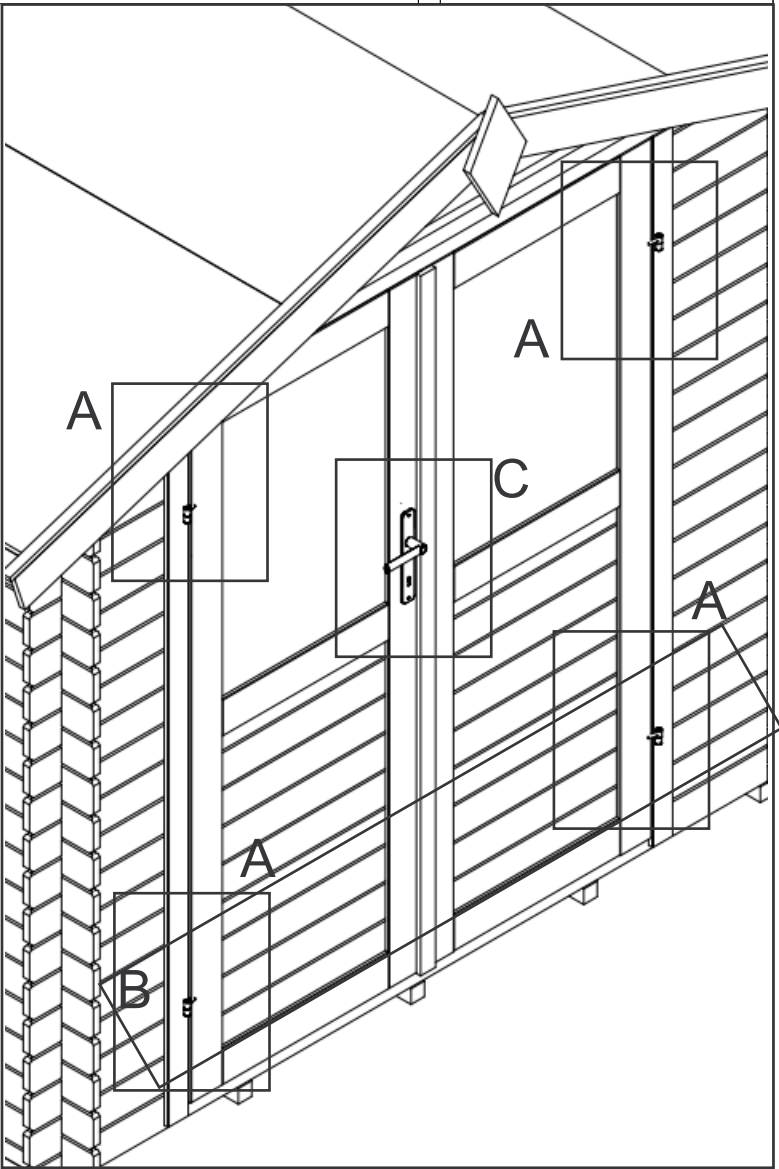
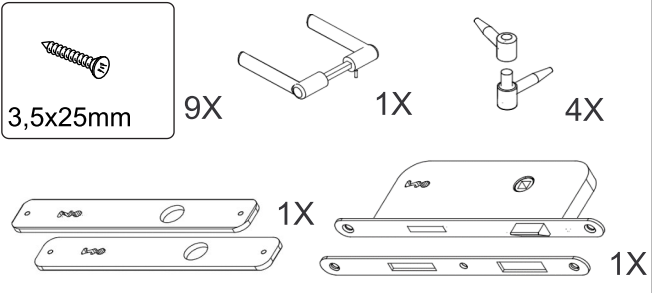
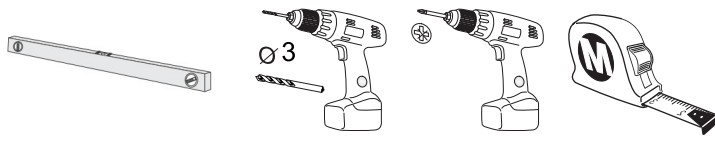

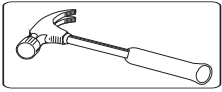

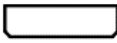
15/H  12x42x1699 1X

15/I  15x25x710 2X

15/J  15x25x510 2X

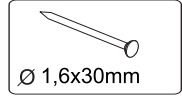

14X

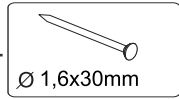
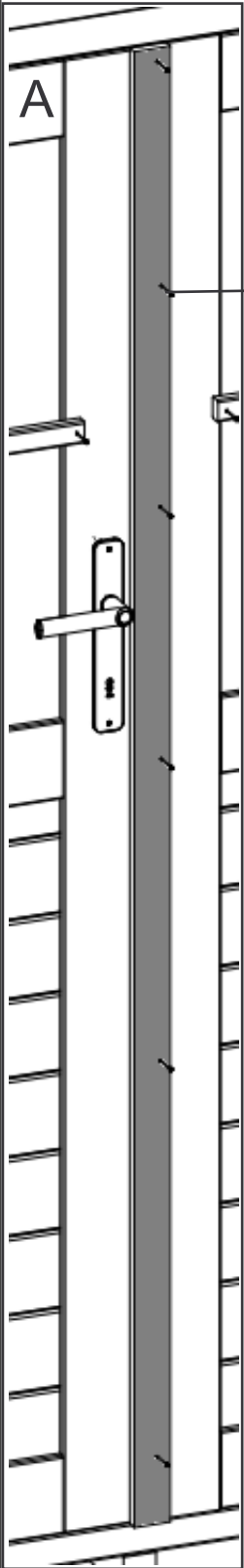
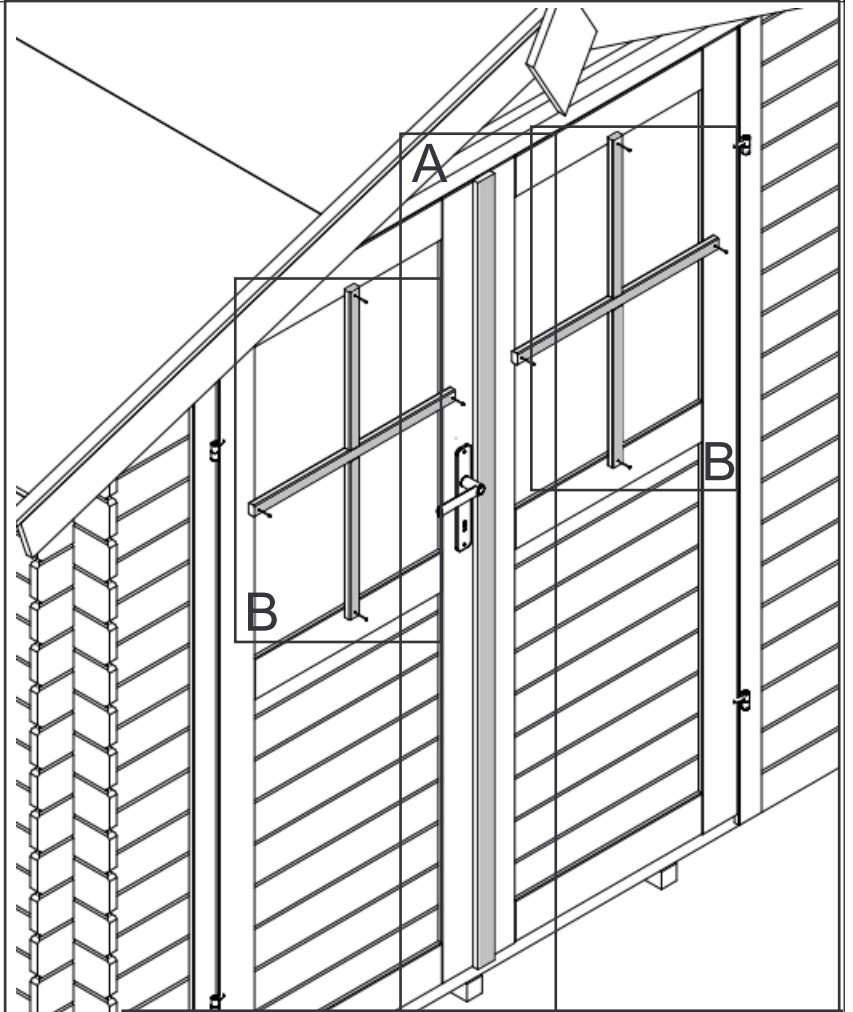

Ø 1,6x30mm

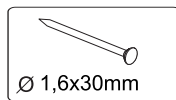
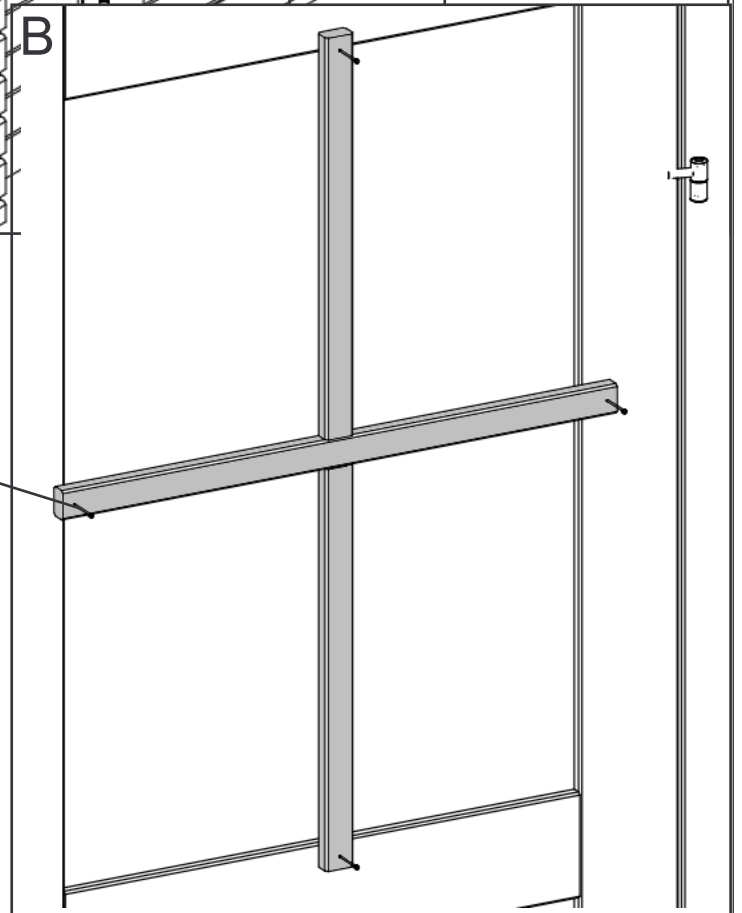

Ø 1,6x30mm

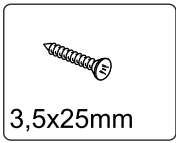
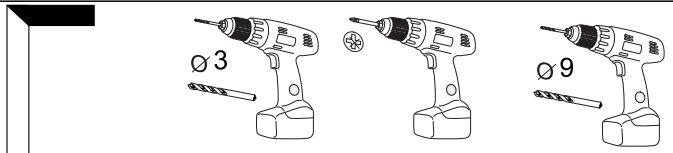
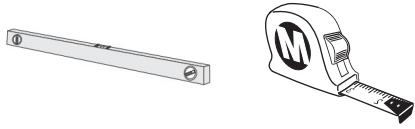

8X

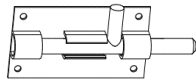

2X

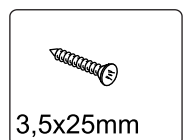
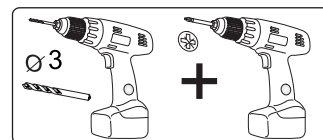
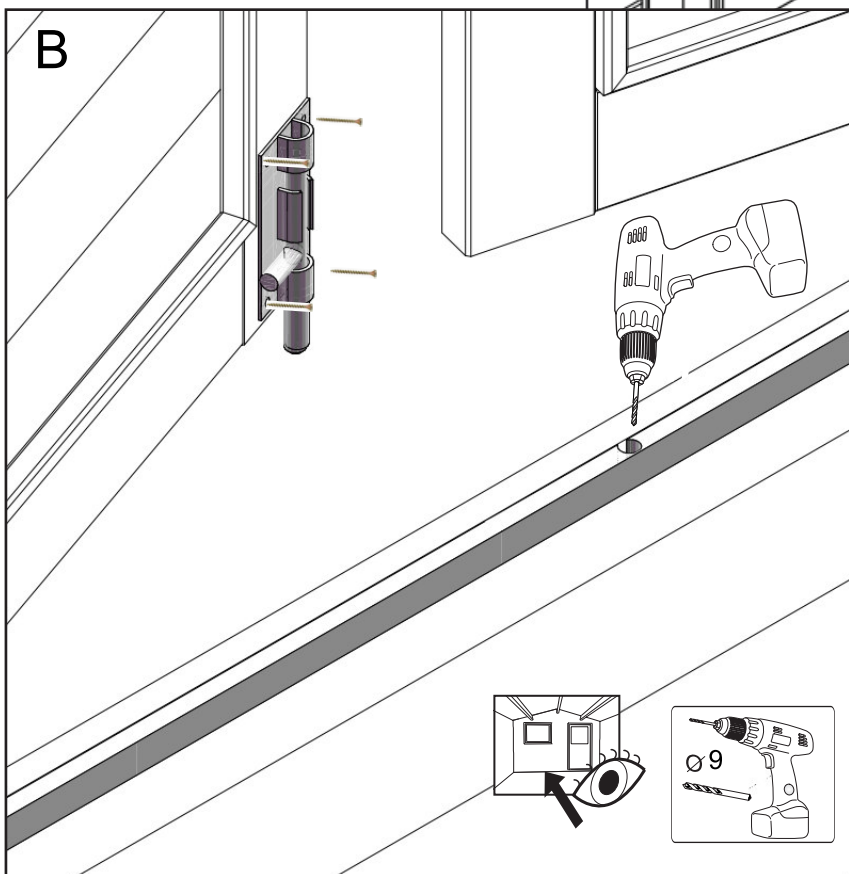
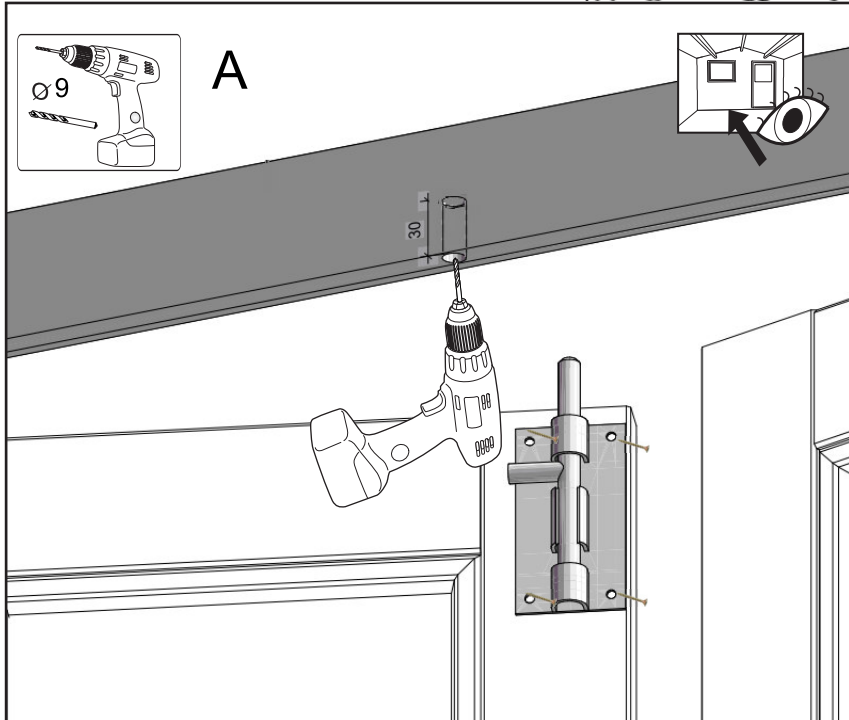

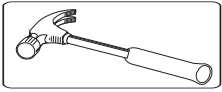

15/E

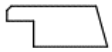

19x70x1540

2X

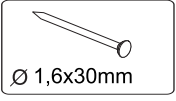

10X

Ø 1,6x30mm

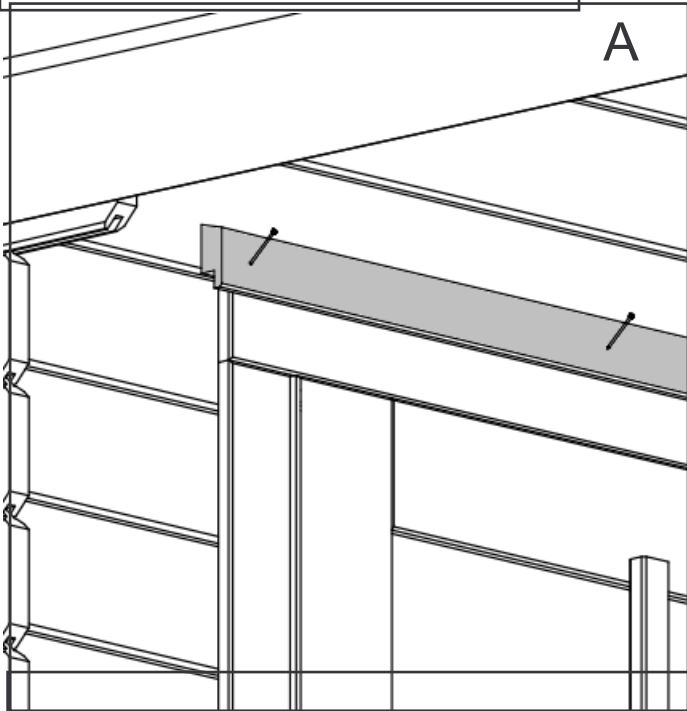
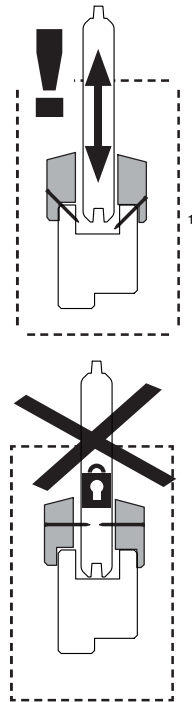
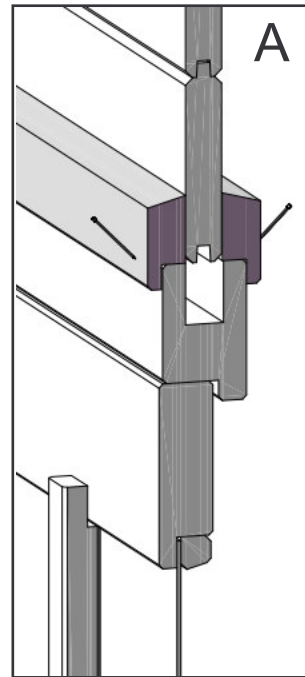

Reinigung

HINWEIS!

Beschädigungsgefahr!

Unsachgemäßer Umgang mit dem Gartenhaus kann zu Beschädigungen des Gartenhauses führen.

- Verwenden Sie zur Reinigung keine säure-, lösungsmittel-, bleichmittelhaltigen oder ätzenden Reinigungsmittel.
- Verwenden Sie zur Reinigung keine Draht- oder Stahlschwämme, scheuernde oder kratzende Schwämme, Tücher oder Bürsten. Die Oberflächen können sonst beschädigt werden.
- Verwenden Sie zur Reinigung keinen Dampf- oder Hochdruckreiniger.
- Reinigen Sie das Gartenhaus nur mit kaltem oder lauwarmem Wasser.

Pflege und Wartung

HINWEIS!

Beschädigungsgefahr!

Unsachgemäßer Umgang mit dem Gartenhaus kann zu Beschädigungen des Gartenhauses führen.

- Kontrollieren Sie das Gartenhaus regelmäßig auf Beschädigungen, gelockerte Schraubverbindungen und Risse im Holz.
- Behandeln Sie das Gartenhaus nicht mit rutschigen oder giftigen Anstrichen.
- Verwenden Sie zur Auffrischung des Anstrichs die gleichen Lacksubstanzen oder Lasuren wie beim Erstanstrich.
- Das Gartenhaus bietet Wind und Sturm eine große Angriffsfläche. Schraubverbindungen können sich dadurch schnell lösen. Kontrollieren Sie nach stärkerem Wind oder Sturm, ob die Stegplatten festsitzen und die Schraubverbindungen fest sind.

- Kontrollieren Sie alle drei bis vier Monate, ob die Schraubverbindungen des Gartenhauses noch fest sind, und ziehen Sie sie ggf. nach.
- Behandeln Sie die Innenseite des Gartenhauses sowie die Tür abhängig von den örtlichen Gegebenheiten, aber mindestens alle drei Jahre mit feuchtigkeitsreduzierender Beize.
- Die Beize muss für innen und außen geeignet sein. Verwenden Sie dafür am besten dieselbe Beize, die Sie von Anfang an benutzt haben. Dass sich die Optik der einzelnen Teile im Laufe der Zeit verändert, ist vollkommen normal und kein Mangel. Da Holz ein Naturprodukt ist, unterscheiden sich die einzelnen Teile grundsätzlich optisch voneinander. Weitere Informationen zum Behandeln von Holz erhalten Sie im Fachhandel.
- Behandeln Sie das Schloss mindestens einmal im Jahr mit Graphitpulver.

Problembehebung

Schaden	Ursache	Reparatur
Zwischen einzelnen Wandbalken sind Zwischenräume entstanden.	Zwischenräume können entstehen, wenn das Holz z. B. im Sommer extremer Trockenheit ausgesetzt ist.	<ol style="list-style-type: none"> 1. Um sicherzugehen, ob der oberhalb liegende Wandbalken auf dem Türrahmen liegt, entfernen Sie die oberste Leiste des Türrahmens an der Innenseite der Tür. 2. Um einen Spalt zu beseitigen, schrauben Sie an der Innenseite die Abdeckleisten des Türrahmens ab. 3. Entfernen Sie die Tür und den Türrahmen. 4. Vergrößern Sie die Türöffnung mit einer Säge an der Oberseite (abhängig von der Größe des Spaltes und max. 1 cm). 5. Falls der Spalt noch immer vorhanden ist, schlagen Sie mit einem Gummihammer leicht oberhalb der Eckverbindung auf das Dach, bis sich die Wandbalken wieder im ursprünglichen Zustand befinden.

Schaden	Ursache	Reparatur
		6. Bauen Sie den Türrahmen und die Tür wieder ein.
Nut und Feder sind beschädigt.	Es ist möglich, dass Nut und Feder während des Transportes leicht beschädigt wurden.	Eine leichte Beschädigung von Nut und Feder hat keinen Einfluss auf die Stabilität des Gartenhauses. Solange bei der Montage die Deckung zwischen Nut und Feder gewährleistet ist, liegt kein Reklamationsgrund vor.

Technische Daten

Modell:	Gartenhaus
Fenster:	Standardmäßig nicht mit echtem Glas verglast (Glasbruch ist demnach kein Reklamationsgrund, falls doch echtes Glas ausgeliefert wird)
Wandstärke:	18 mm
Gewicht:	260 kg
Abmessungen:	200 × 200 × 225 cm

Entsorgung

Verpackung entsorgen



Entsorgen Sie die Verpackung sortenrein. Geben Sie Pappe und Karton zum Altpapier, Folien in die Wertstoffsammlung.

Gartenhaus entsorgen

- Entsorgen Sie das Gartenhaus entsprechend den in Ihrem Land gültigen Gesetzen und Bestimmungen.