



Vertrieben durch:

DARIO GMBH & CO. KG
BURGSTR. 5
44867 BOCHUM
GERMANY

KUNDENDIENST

734402



AT

SI

00800/7874 7874



AT

dario-support-at@teknihall.com

SI

dario-support-slo@teknihall.com

MODELL:
DA11-NS-01

05/2024

3
JAHRE
GARANTIE /
LETA
GARANCIJE



Bedienungsanleitung Navodila za uporabo

TOY
LINO

Nestschaukel Gugalna košara

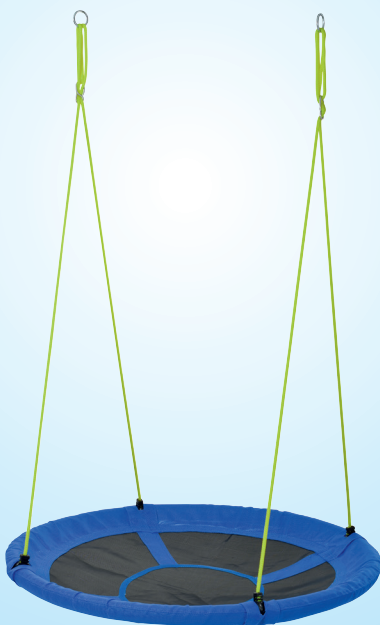

Lieferumfang / Geräteteile

- 1 Sitzfläche der Nestschaukel
- 2 4 Rahmenrohre mit Polsterung
- 3 2 Seile mit Kunststoff-Aufhängungen

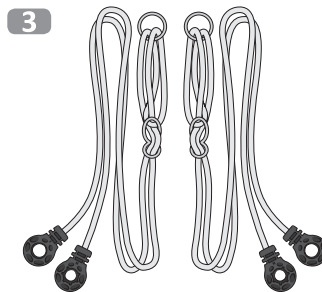
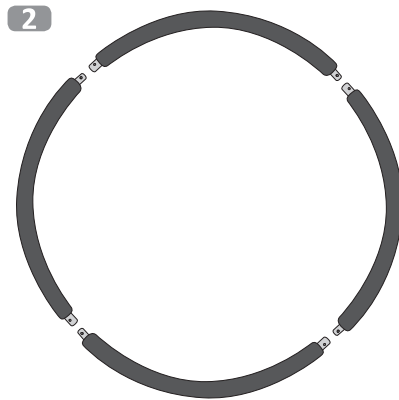
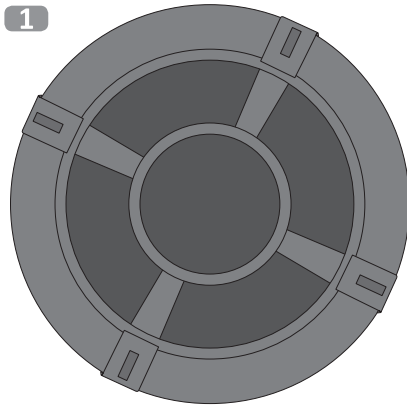

Verletzungsgefahr!

Unsachgemäßer Umgang mit der Nestschaukel kann zu Verletzungen oder zum Tod führen.

Montageschritte

Bauen Sie die Nestschaukel mithilfe der folgenden Anweisungen und den Zeichnungen zusammen.

Führen Sie alle Montageschritte in der angegebenen Reihenfolge vollständig durch.

Machen Sie sich vor dem Aufbau nochmals mit den abgebildeten Einzelteilen vertraut.

Inhaltsverzeichnis

Lieferumfang / Teile	2
Montage / Zusammenbau der Nestschaukel	4
Montage / Abbau der Nestschaukel	5
Allgemeines	6
Gebrauchsanleitung lesen und aufbewahren.....	6
Zeichenerklärung.....	6
Sicherheit	7
Bestimmungsgemäßer Gebrauch	7
Sicherheitshinweise	7
Befestigung	8
Höheneinstellung.....	9
Erhaltung der Schaukel	10
Entsorgung.....	10
Konformitätserklärung.....	10
Garantiekarte (separat im Heft)	

Montage:

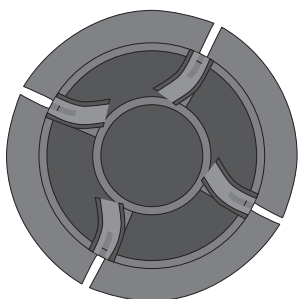

1. Die Sitzfläche auf den Boden legen und die Laschen mit den Klettbändern öffnen.

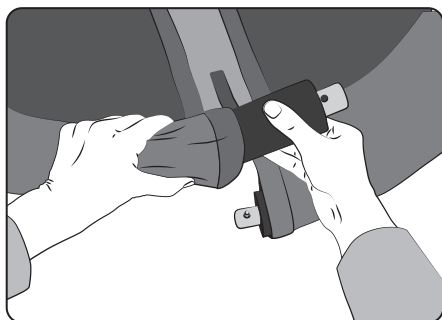

2. Die 4 Rahmenrohre mit der Polsterung nacheinander in die vorgesehenen Taschen der Sitzfläche schieben.

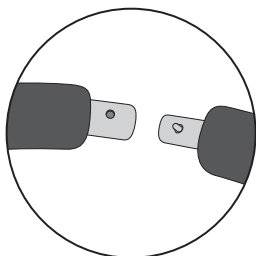

3. Achten Sie darauf, dass jeweils ein dickeres Rohrende mit Loch auf ein Rohrende mit Federdruckknopf folgt.

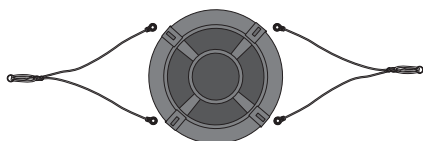

4. Die beiden Seile mit den Aufhängungen aus Kunststoff in der richtigen Reihenfolge neben die Nestschaukel legen. Bitte achten Sie darauf, dass die Seile nicht verdreht sind.

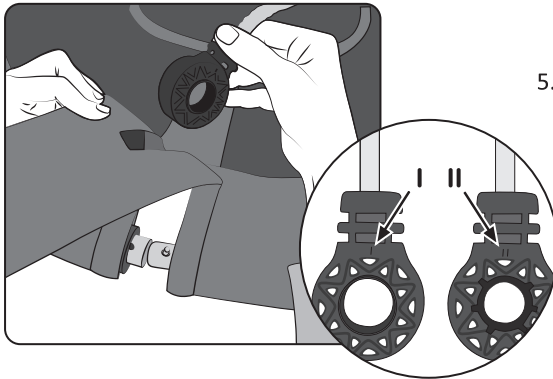

- Die Kunststoffaufhängung des Seils von oben durch die Öffnung der Lasche mit den Klettbändern schieben. Danach mit der Seite II (siehe Markierung) die Aufhängung auf das dickere Rohr stecken.

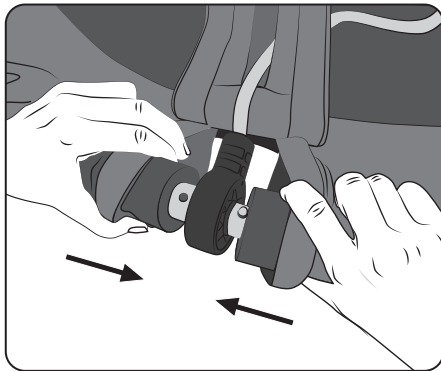

- Verbinden Sie jetzt die Stangen miteinander und drücken Sie dabei den Federdruckknopf des dünneren Rohrendes herunter. Die Arretierung erfolgt durch das Einrasten und Klicken des Druckknopfes.
- Verschließen Sie jetzt die Lasche mit den Klettbändern. Der Zusammenbau ist hiermit beendet.

Abbau:



Öffnen Sie das Klettband und schieben Sie die Polsterung zur Seite. Lösen Sie den Federdruckknopf, um dann die Rahmenrohre auseinanderzuziehen.

Allgemeines

Gebrauchsanleitung lesen und aufbewahren



Diese Gebrauchsanleitung gehört zu dieser Nestschaukel. Sie enthält wichtige Informationen zur Inbetriebnahme und Handhabung.

Lesen Sie die Gebrauchsanleitung, insbesondere die Sicherheitshinweise, sorgfältig durch, bevor Sie die Nestschaukel einsetzen. Die Nichtbeachtung dieser Gebrauchsanleitung kann zu schweren Verletzungen oder zu Schäden an der Nestschaukel führen. Die Gebrauchsanleitung basiert auf den in der Europäischen Union gültigen Normen und Regeln. Beachten Sie im Ausland auch landesspezifische Richtlinien und Gesetze. Bewahren Sie die Gebrauchsanleitung für die weitere Nutzung auf. Wenn Sie die Nestschaukel an Dritte weitergeben, geben Sie unbedingt diese Gebrauchsanleitung mit.

Zeichenerklärung

Die folgenden Symbole und Signalworte werden in dieser Gebrauchsanleitung, auf der Nestschaukel oder auf der Verpackung verwendet.



ACHTUNG!

Dieses Signalsymbol /-wort bezeichnet eine Gefährdung mit einem mittleren Risikograd, die, wenn sie nicht vermieden wird, den Tod oder eine Verletzung zur Folge haben kann.



HINWEIS!

Dieses Signalwort warnt vor möglichen Sachschäden.



Dieses Symbol gibt Ihnen nützliche Zusatzinformationen zur Verwendung.



Konformitätserklärung (Kapitel „Konformitätserklärung“): Mit diesem Symbol gekennzeichnete Produkte erfüllen alle anzuwendenden Gemeinschaftsvorschriften des Europäischen Wirtschaftsraums.



0-3

Dieses Produkt ist nicht für Kinder unter 3 Jahren geeignet. Strangulationsgefahr durch das Sei



Das TÜV Rheinland-Zertifikat Sicheres Spielzeug dient als Nachweis unabhängig geprüfter, genau definierter und konstanter Qualität. Es bestätigt die Sicherheit (Überprüfung auf Schadstoffe) und Gebrauchstauglichkeit (z. B. Funktionseigenschaften, Verschleißverhalten, Lebensdauer) eines Produkts und somit seine umfassende Qualität.

Sicherheit

Bestimmungsgemäßer Gebrauch

ACHTUNG!

Achtung! Maximale Belastbarkeit: 150 kg. **Achtung!** Für den Gebrauch im Freien bestimmt.
Achtung! Nur für den Hausgebrauch. **Achtung!** Für Kinder ab 3 Jahren geeignet.
Nicht für Spielplätze oder Kindertagesstätten. Für den Aufbau werden 2 Erwachsene benötigt. Verwenden Sie die Nestschaukel nur wie in dieser Gebrauchsanleitung beschrieben. Jede andere Verwendung gilt als nicht bestimmungsgemäß und kann zu Sachschäden oder sogar zu Personenschäden führen. Der Hersteller oder Händler übernimmt keine Haftung für Schäden, die durch nicht bestimmungsgemäßen oder falschen Gebrauch entstanden sind.

Sicherheitshinweise

ACHTUNG!

Nicht geeignet für Kinder unter 3 Jahren wegen Erstickungsgefahr und verschluckbaren Kleinteilen!

Kinder können sich beim Spielen in der Verpackungsfolie verfangen oder mitgelieferte Kleinteile verschlucken und ersticken.

- Lassen Sie Kinder nicht mit der Verpackungsfolie spielen.
- Halten Sie Kinder von Kleinteilen fern.

ACHTUNG!

Artikel enthält Kleinteile: Erstickungsgefahr!

Die maximale Belastung darf 150 kg nicht überschreiten!

Der Aufbau darf nur durch Erwachsene erfolgen! Nur 1 Person gleichzeitig schaukeln lassen!

ACHTUNG!

Für Kinder ab 3 Jahre. Lassen Sie Kinder während des Gebrauchs nicht unbeaufsichtigt. Sicherheitsvorkehrungen treffen.

Sicherheitsrichtlinien

Die Nestschaukel darf nicht in der Nähe von Hindernissen wie Zäune, Garagen, Häuser, überhängende Äste, Wäscheleinen oder Elektrokabeln installiert werden. Der Freiraum rund um die Schaukel sollte 4 Meter betragen. Empfohlen wird ein Mindestabstand von 2 Metern zu anderen Aufbauten oder Hindernissen.

Aktivitätsspielzeuge dürfen nicht über Beton, Asphalt oder sonstigen harten Oberflächen aufgebaut werden. Stürze auf harten Untergrund ziehen häufig schwere Verletzungen nach sich. Benutzen Sie keinesfalls die Schaukel, bevor diese komplett installiert wurde. Die Schaukel darf nicht zweckentfremdet werden. Benutzung unter unmittelbarer Aufsicht von Erwachsenen. Erwachsene müssen die Funktionsfähigkeit der Seile vor Benutzung prüfen. Kinder müssen angemessene Kleidung tragen (keine Ponchos, Schals und andere lose hängende Kleidungsstücke). Schaukeln ist nur erlaubt, wenn der Benutzer mittig auf der Sitzfläche sitzt. Vermeiden Sie das Schaukeln mit leerem Sitz, da dies eine Strangulationsgefahr mit sich bringen kann.

Sicherheitsrichtlinien

Sollten Sie Änderungen an Ihrer Nestschaukel vornehmen, müssen diese vom Hersteller genehmigt werden und sind nach Anweisungen des Herstellers durchzuführen.

Achtung: Es dürfen ausschließlich Originalteile verwendet werden; diese sind beim Hersteller erhältlich.

Prüfen Sie regelmäßig vor Nutzung den Zustand der Aufhängung (Ringe und Halterung). Verwenden Sie das Produkt nicht, wenn Sie Beschädigungen am Metallring oder an der Aufhängung feststellen. Ersatz-Originalteile sind bei dem Hersteller erhältlich.

Um einen eventuellen Abrieb an den Metallringen oder der Aufhängung zu vermeiden, sollten beide Teile regelmäßig mit Schmierfett bestrichen werden.

Anweisungen über den Einbau sind, gemäß dieser Montageanleitung, im Zusammenhang mit dem Mindestdurchmesser, der Notwendigkeit der korrekten Befestigung an beiden Enden, der richtigen Gesamtlänge und dem Positionieren einzelner Teile, wie Seile, Netz, Rohre, Schutzummantelungen, Folge zu leisten.

Aufsichtspersonen müssen Kinder wie folgt instruieren:

- Niemals auf die Schaukel zu, hinter die Schaukel oder zwischen zwei Schaukeln laufen.
- Nicht die Seile drehen oder über das Gestänge hängen, da dadurch die Festigkeit der Seile beeinträchtigt wird.
- Während des Schaukelvorgangs nicht von der Schaukel springen.
- Nicht auf eine nasse Schaukel klettern.
- Keine Zusatzelemente an der Schaukel anbringen.

ACHTUNG!

Personenschäden sind durch Helme und lockere oder weite Kleidung möglich.

Es besteht Sturz- und Strangulationsgefahr. Bei Bruch oder Abreißen der Nestschaukel während der Benutzung besteht schwere Verletzungsgefahr. Halten Sie sich bei der Montage an absolut sichere Konstruktionen. Lassen Sie sich von Personen mit entsprechenden Fachkenntnissen beraten.

ACHTUNG!

Befestigungshaken

Abreißen der Nestschaukel während der Nutzung.

Schwere Verletzungsgefahr. Die Montage der Nestschaukel nur an geeigneter Halterung durchführen. Lassen Sie sich von Personen mit entsprechenden Fachkenntnissen beraten. Die Nestschaukel nicht über Beton, Asphalt oder sonstigen harten Oberflächen aufbauen.

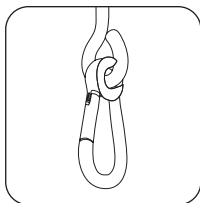

Es bestehen zwei mögliche Halterungsvarianten:

Variante 1:

Eine vollkommen geschlossene Halterungsöse: Hier werden mit einem Karabinerhaken die Ringe der Schaukel befestigt.

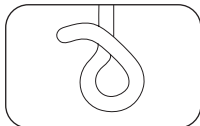

Variante 2:

Ein Schaukelhaken: Hier werden die Ringe der Nestschaukel eingehängt.

⚠ ACHTUNG!

Bitte achten Sie darauf, dass in jeder Art der hier dargestellten Aufhängungs-Variante, die Metallringe stets frei beweglich bleiben. Eine zu enge Aufhängung führt durch erhöhten Abrieb zu Beschädigungen bzw. zu Verletzungen.

⚠ HINWEIS!

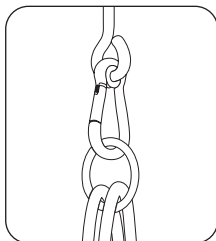

Das Auge der Halterung muss quer zur Schaukelrichtung angebracht werden. Dadurch wird ein zu großer Verschleiß beim Schaukeln verhindert.

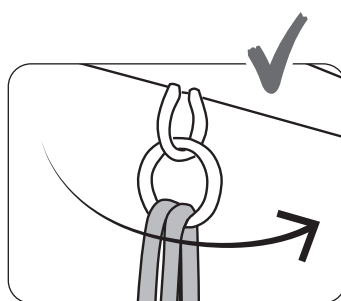
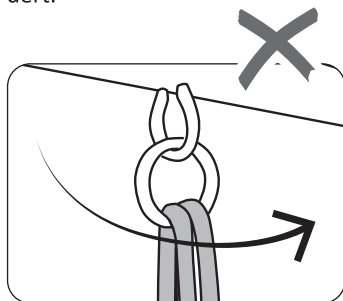

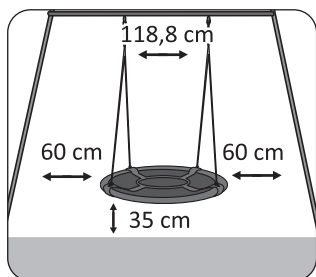
HINWEIS!

Die Aufhängepunkte müssen mindestens schaukelsitzbreit (+ 10 cm) voneinander entfernt sein.

Der Abstand zwischen Schaukelsitz und Boden muss mindestens 35 cm betragen; die maximale Fallhöhe darf 46 cm nicht überschreiten. Stellen Sie die Schaukel so ein, dass der oder die Schaukelnde mit den Zehenspitzen nicht den Boden berühren kann. Führen Sie im Zweifelsfall einige leichte Probewüngen durch.

Der seitliche Abstand muss 60 cm betragen.

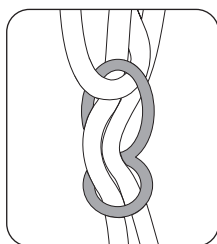
Höheneinstellung

Die Höhe der Nestschaukel kann durch die Öffnungen in dem Verstell-element eingestellt werden. Dadurch kann die Länge der Seile entsprechend verändert werden. Beim Einstellen der Seillänge sollte niemand auf der Schaukel sitzen. Achten Sie darauf, dass die Seile immer gleichlang sind.

Untersuchen Sie die Seile unbedingt regelmäßig auf Beschädigungen oder altersbedingte Abnutzungserscheinungen, denn nur ein intaktes Seil bedeutet Sicherheit. Ersetzen Sie unbedingt beschädigte Seile.

HINWEIS!

Beachten Sie, dass sich bei intensiver Sonneneinstrahlung das Material aufheizen kann, die Ausrichtung sollte daher vorzugsweise nach Norden gehen.

HINWEIS!
Erhaltung der Schaukel

Vor jeder Saison sollte die Aufsichtsperson folgende Punkte durchführen und mindestens einmal im Monat wiederholen:

Gestänge spannen, Schaukelsitze, Ketten, Seile und anderes Zubehör sind auf Anzeichen von Verschleiß zu prüfen; defekte Teile sind entsprechend den Anweisungen des Herstellers auszutauschen.

Um einen eventuellen Abrieb am Metallring oder der Aufhängung zu vermeiden, sollten beide Teile regelmäßig mit Schmierfett bestrichen werden.

Überprüfen Sie alle Schutzvorrichtungen auf Vollständigkeit und auf Beschädigungen. Überprüfen Sie alle beweglichen Teile und ersetzen Sie diese gegebenenfalls. Kleinteile finden Sie in jedem Baumarkt oder Handwerksgeschäft. Überprüfen Sie Metallteile auf Rost, überstreichen nur mit bleifreier Farbe, gem. EN 71-Anforderungen. Sollte diese Schaukel an einem Gestell mit mehreren Schaukelementen angebracht sein, überprüfen Sie unbedingt alle Teile. Ist die

Schaukel an einem Ast aufgehangen, überprüfen Sie bitte diesen auf Festigkeit. Überprüfen Sie den Untergrund, ob gegebenenfalls ein Sturz abgefedert werden kann. Am Ende der Gartensaison, spätestens bei Temperaturen unter 4 °C, nehmen Sie bitte die Schaukel ab und lagern sie diese an einem trockenen und frostfreien Ort. Bei der Schaukel sind ausschließlich Originalersatzteile der Dario GmbH & Co. KG zu verwenden, andere Seile, Rohre, Aufsitzflächen passen nicht an die Nestschaukel, anderenfalls kann die Sicherheit dadurch gefährdet werden.

Technische Daten:

Modell: DA11-NS-01, Ø 110 cm, Tragkraft max. 150 kg

Entsorgung



Verpackung entsorgen

Entsorgen Sie die Verpackung sortenrein. Geben Sie Pappe und Karton zum Altpapier, Folien in die Wertstoff-Sammlung.

Nestschaukel entsorgen

Entsorgen Sie die Nestschaukel entsprechend der in Ihrem Land geltenden Vorschriften.

Konformitätserklärung:

Der Hersteller Dario GmbH & Co. KG erklärt hiermit, dass die Nestschaukel die einschlägigen Harmonisierungsrechtsvorschriften der Gemeinschaft erfüllt:

Richtlinie 2009/48/EG über die Sicherheit von Spielzeug

Angewandte harmonisierte Normen oder Spezifikationen /

EN 71-1: 2014+A1, EN 71-2: 2011+A1, EN 71-3: 2013+A3, EN 71-8: 2018

Aldi Nord Artikelnummer: 1288

Obseg dobave / deli naprave

- 1 Sedežna površina gugalne košare
- 2 4 oblazinjene cevi za okvir
- 3 2 vrvi s plastičnima obešaloma

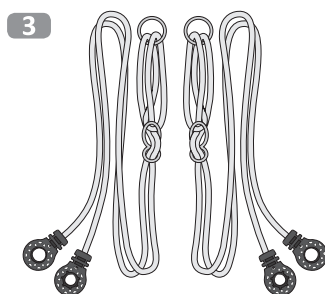
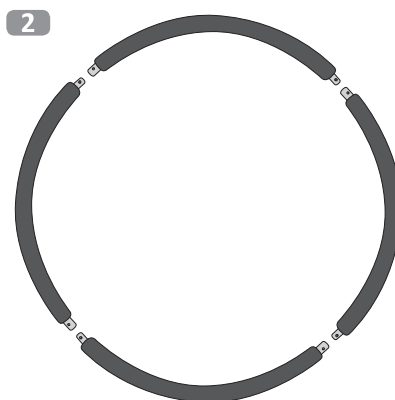
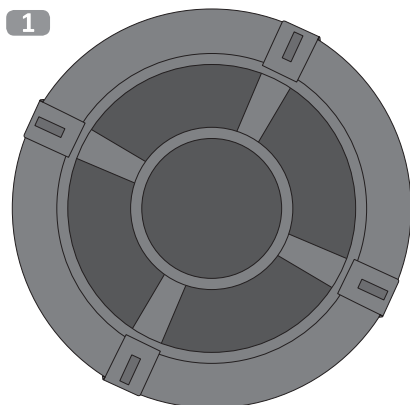

⚠ OPOZORILO!

Nevarnost poškodb!

Nepravilna uporaba gugalne košare lahko povzroči poškodbe ali smrt.

Montažni koraki

Gugalno košaro sestavite s pomočjo naslednjih navodil in risb.

V celoti izvedite vse montažne korake v navedenem zaporedju.

Pred sestavljanjem se najprej seznanite s podrobnostmi na sliki.

Kazalo

Obseg dobave / sestavni deli	12
Montaža / sestavljanje gugalne košare	14
Montaža / razstavljanje gugalne košare	15
Splošno	16
Preberite in shranite navodila za uporabo	16
Razlaga risb	16
Varnost	17
Predvidena uporaba	17
Varnostna navodila	17
Pritrditev	18
Nastavitev višine	19
Vzdrževanje gugalne košare	20
Odstranitev med odpadke	20
Izjava o skladnosti	20
Garancijska kartica (ločena v zvezku)	

Montaža:

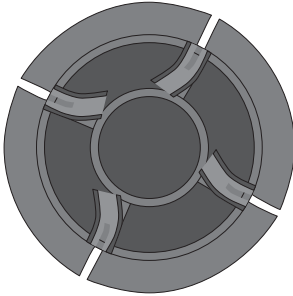

1. Sedežno površino položite na tla in odprite jezičke z ježki.

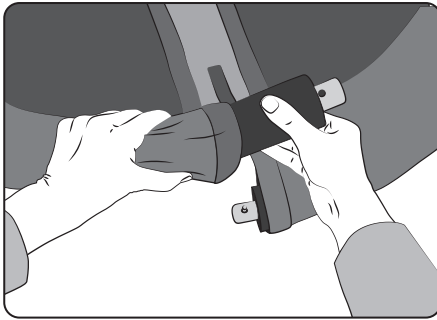

2. 4 oblazinjene cevi za okvir potisnite zapored v predvidene žepe sedežne površine.

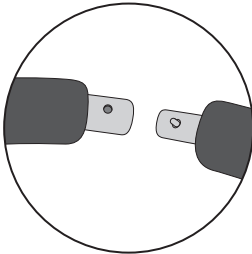

3. Pazite, da bo debeli konec cevi z luknjo vedno sledil koncu cevi z vzmetnim gumbom.

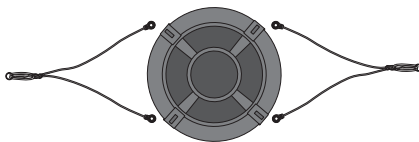

4. Obe vrvi s plastičnima obešaloma položite v pravilnem zaporedju ob gugalno košaro. Pazite, da vrvi niso zasukane.

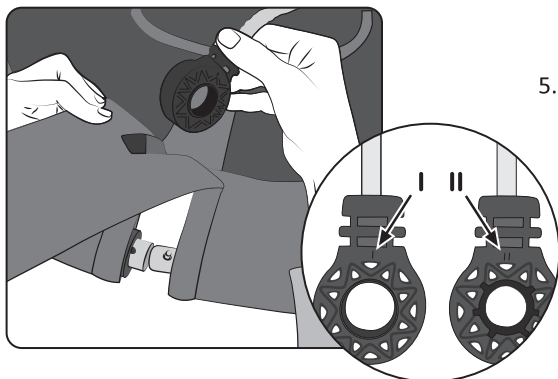

5. Plastična vpetja vrvi potisnite od zgoraj skozi odprtine jezička z ježkom. Nato vtaknite vpetja s stranjo II (glejte oznako) na debelejšo cev.

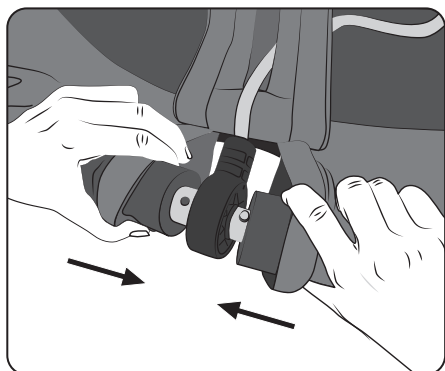

6. Zdaj povežite drogeve med seboj in ob tem pritisnite navzdol vzmetni gumb tanjšega konca cevi. Zapahnete tako, da se vzmetni gumb zaskoči in klikne.
7. Zdaj z ježki zaprite jeziček. S tem je sestavljanje končano.

Razstavljanje:



Odprite ježka in potisnite oblažljenje na stran. Da bi cevi okvirja izvlekli eno iz druge, pritisnite na vzmetni gumb.

Splošno

Preberite in shranite navodila za uporabo



Ta navodila za uporabo sodijo k tej gugalni košari. V njih so pomembne informacije za začetek uporabe in uporabo.

Preden začnete uporabljati gugalno košaro, morate natančno prebrati navodila za uporabo, še posebej varnostna navodila. Neupoštevanje teh navodil za uporabo lahko vodi do hudih poškodb ali poškodovanja gugalne košare. Navodila za uporabo temeljijo na standardih in predpisih, ki veljajo v Evropski uniji. V tujini upoštevajte tudi smernice in zakone, specifične za državo. Navodila za uporabo shranite za nadaljnjo uporabo. Če boste gugalno košaro predali tretjim osebam, jim obvezno izročite tudi ta navodila za uporabo.

Razlaga risb

V navodilih za uporabo, na gugalni košari in na embalaži se uporabljajo naslednji simboli in signalne besede.



OPOZORILO!

Ta signalni simbol / beseda označujeta ogrožanje s srednjo stopnjo tveganja, ki ima lahko za posledico smrt ali poškodbo, če ju ne upoštevate.



NAPOTEK!

Ta signalna beseda svari zoper mogočo gmotno škodo.



Ta simbol daje koristne dodatne informacije za uporabo.



Izjava o skladnosti (poglavje „Izjava o skladnosti“): Izdelki, označeni s tem simbolom, izpolnjujejo vse predpise skupnosti Evropskega gospodarskega prostora, ki se morajo uporabljati.



Ta izdelek ni primeren za otroke pod 3 leti starosti. Nevarnost zadušitve z vrvo.



Certifikat Varna igrača TÜV Rheinland je namenjena kot dokazilo neodvisno preizkušene, natančno določene in stalne kakovosti. Potrjuje varnost (preverjanje glede škodljivih snovi) in uporabnost (npr. lastnosti delovanja, obraba, življenjska doba) izdelka in s tem tudi njegove celotne kakovosti.

Varnost

Predvidena uporaba

OPOZORILA!

Opozorilo! Največja obremenljivost: 150 kg. **Opozorilo!** Namenjena je za uporabo na prostem. **Opozorilo!** Samo za domačo uporabo. **Opozorilo!** Primerno za otroke nad 3 leta starosti. Ne pa za otroška igrišča ali vrtce. Za sestavljanje sta potrebna 2 odrasla. Gugalno košaro uporabljajte le tako, kot je opisano v teh navodilih. Vsaka drugačna uporaba velja kot uporaba, ki ni predvidena in lahko povzroči gmotno škodo ali poškoduje ljudi. Proizvajalec ali prodajalec ne prevzemata nobenega jamstva za škodo, ki je nastala zaradi uporabe, ki ni predvidena, ali napačne uporabe.

Varnostna navodila

OPOZORILA!

Ni primerno za otroke, mlajše od treh let starosti zaradi zadužitve in malih sestavnih delov, ki jih lahko zaužijejo!

Otroci se lahko med igro zapletejo v folijo embalaže ali zaužijejo priložene male dele in se zadušijo.

- Ne dovolite otrokom, da se igrajo s folijo embalaže.
- Otrokom ne dovolite v bližino malih delov.

OPOZORILA!

Izdelek vsebuje male dele: nevarnost zadužitve!

Največja obremenitev ne sme preseči 150 kg!

Sestavljati jo sme le odrasla oseba! Gugati se sme le 1 oseba naenkrat!

OPOZORILA!

Za otroke nad 3 leti starosti. Med uporabo ne puščajte otrok brez nadzora. Sprejmite varnostne ukrepe.

Varnostne smernice

Gugalne košare ne smete namestiti v bližini ovir, kot so ograje, garaže, hiše, previsne veje dreves, vrvi za perilo ali električni kabli. Okrog gugalne košare mora biti v primeru 4 metre prostega območja. Priporočljiva je najmanjša razdalja 2 metra do drugih struktur ali ovir.

Gugalne košare ne postavljajte nad betonom, asfaltom ali drugimi trdimi površinami. Padci na trdo podlago povzročijo pogosto hude poškodbe. Gugalne košare ni dovoljeno uporabljati, če ni popolnoma sestavljena in nameščena. Gugalne košare ni dovoljeno uporabljati v druge namene, ki so prepovedani. Igrača se sme uporabljati samo pod neposrednim nadzorom odrasle osebe. Odrasli morajo pred uporabo preveriti brezhibno delovanje vrvi. Otroci morajo nositi primerna oblačila (nobenih pončev, šalov in drugih ohlapnih in visečih delov oblačil). Guganje je dovoljeno le, če sedi uporabnik na sredini. Ne dovolite guganja s praznim sedežem, ker lahko to povzroči nevarnost davljenja.

Varnostne smernice

Če želite spreminjati gugalno košaro, mora spremembe odobriti proizvajalec in jih je treba opraviti po njegovih navodilih.

Pozor: Uporabljati je dovoljeno le originalne nadomestne dele, ki so na voljo pri proizvajalcu.

Pred uporabo redno preverjajte stanje vpetja (obroči in držalo). Izdelka ne uporabljajte, če opazite kakršne koli poškodbe na kovinskem obroču ali vpetju. Nadomestni originalni deli so na voljo pri proizvajalcu.

Da bi se izognili morebitni obrabi kovinskih obročev ali vpetja, morate oba dela redno mazati z mazivom.

V povezavi z najmanjšim premerom, potrebe po pravilni pritrditvi na obeh koncih, pravi skupni dolžini in postavitvi posameznih delov, kot so vrvi, mreža, cevi, zaščitni ovoji, se morate ravnati po navodilih za vgradnjo v skladu s temi navodili za uporabo.

Nadzorne osebe morajo otroke seznaniti z naslednjim:

- nikoli ne smejo tekati okrog gugalne košare, za njo ali med dvema gugalnicama;
- ni dovoljeno sukanje vrvi ali obešanje prek drogov, ker to vpliva na trdnost vrvi;
- med guganjem ne smejo skakati z gugalne košare;
- prepovedano je vzpenjanje na mokro gugalno košaro;
- na gugalno košaro ni dovoljeno nameščati dodatnih elementov.

OPOZORILA!

Zaradi čelad ali ohlapnih oblačil so možne poškodbe ljudi.

Obstaja nevarnost padca ali zadavitve. Ob zlomu ali odtrganju mreže gnezda med uporabo obstaja nevarnost hudih poškodb. Ob montaži se držite absolutno varnih konstrukcij. Svetujejo vam naj ljudje z ustreznimi strokovnimi znanji.

OPOZORILA!

Pritrdilni kavlji

Obstaja možnost porušitve gugalne košare med uporabo.

Nevarnost hudih poškodb. Gugalno košaro montirajte le na ustrezna držala. Svetujejo vam naj ljudje z ustreznimi strokovnimi znanji. Gugalne košare ne postavljajte nad betonom, asfaltom ali drugimi trdimi površinami.

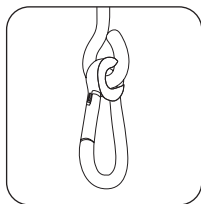

Obstajata dve možni različici držal:

Različica 1:

popolnoma zaprto ušesce držala: tu se obroči gugalnice pritrdijo s karabinskim kavljem.

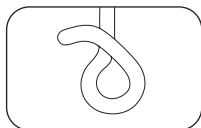

Različica 2:

kavelj gugalnice: tu se obesijo obroči gugalne košare.

⚠ OPOZORILO!

Pazite, da bodo kovinski obroči za vsako od prikazanih različic vpetja prosto gibljivi. Pretesno vpetje lahko zaradi večje obrabe povzroči poškodbe ali telesne poškodbe.

⚠ NAPOTEK!

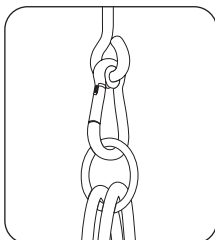

Oko držala je treba namestiti prečno na smer guganja. S tem preprečite preveliko obrabo med guganjem.

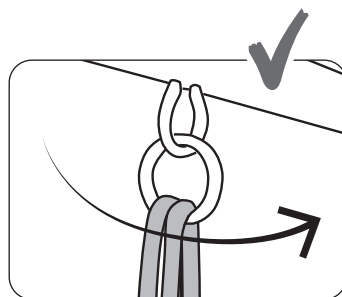
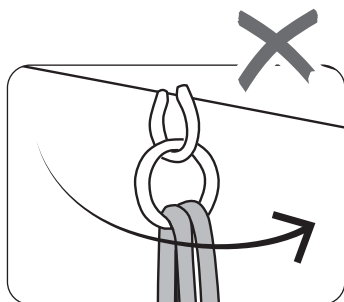

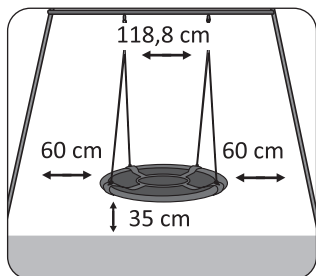
⚠ NAPOTEK!

Točke za obešanje morajo biti med seboj oddaljene najmanj za širino sedeža gugalnice (+ 10 cm).

Razdalja med sedežem gugalnice in tlemi mora biti najmanj 35 cm, največja višina padca ne sme presežati 46 cm.

Gugalnico nastavite tako, da se otrok, ki se guga, ne more dotakniti tal s konicami prstov na nogi. Če dvomite, najprej poskusno zagugajte.

Stranska razdalja mora biti 60 cm.

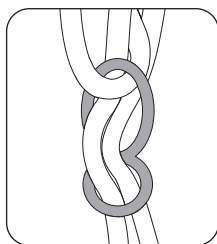
**Nastavitev višine**

Višino gugalne košare lahko nastavite z odprtini na elementu za nastavljanje. S tem lahko ustrezno spremenite dolžino vrvi. Ob nastavljanju dolžine vrvi nikoli ne sedite na gugalnici. Pazite, da bodo vrvi vedno enako dolge.

Redno preverjajte, ali vrv ni poškodovana ali nima znakov obrabe, pogojene zaradi staranja, kajti le nedotaknjena vrv pomeni varnost. Obvezno zamenjajte poškodovane vrvi.

⚠ NAPOTEK!

Upoštevajte, da se lahko na intenzivni sončni svetlobi material segreje, zato priporočamo, da usmerite gugalnico proti severu.

⚠ NAPOTEK!**Vzdrževanje gugalne košare**

Pred vsako sezono mora nadzorna oseba izvesti naslednje točke in jih ponoviti najmanj enkrat na mesec:

napeti ogrodje, preveriti sedeže gugalnice, verige, vrvi in drugo opremo, zamenjati pokvarjene sestavne dele v skladu s proizvajalčevimi navodili;

da bi se izognili morebitni obrabi kovinskega obroča ali vpetja, morate oba dela redno mazati z mazivom;

preverite, ali so vse zaščitne priprave popolne in niso poškodovane; preveriti vse gibljive dele in jih morebiti zamenjati; male dele lahko najdete v vsakem trgovskem centru ali trgovini za obrtnike; preverite, ali kovinski deli ne rjavijo, premažite jih le z barvo, ki ne vsebuje svinca v skladu z zahtevami EN 71. Če želite gugalno košaro namestiti na ogrodje z več gugalnimi elementi, obvezno preverite vse sestavne dele. Če je gugalna košara obešena na vejo, obvezno preverite, ali je veja dovolj trdna. Preverite podlago, ali lahko ublaži morebitni padec. Ob koncu

vrtno sezono, najpozneje pa pri temperaturah pod 4 °C, snemite gugalno košaro in jo shranite na suhem mestu, kjer ni mraza. Pri gugalni košari morate uporabiti izključno nadomestne dele podjetja Dario GmbH & Co., druge vrvi, cevi, sedežne površine niso primerne za gugalno košaro, če jih uporabljate, lahko s tem ogrožate varnost.

Tehnični podatki:

Model: DA11-NS-01, Ø 110 cm, nosilnost maks. 150 kg

Odstranjevanje med odpadke



Odstranitev embalaže med odpadke

Embalažo odstranite med odpadke po materialih. Karton in papir oddajte med stari papir, folije med sekundarne odpadke.

Odlaganje gugalne košare med odpadke

Ko gugalna košara ni več uporabna, jo zavržite v skladu s pravili, ki veljajo v vašem kraju ali državi.

Izjava o skladnosti

Proizvajalec Dario GmbH & Co. KG izjavlja, da gugalna košara izpolnjuje zadevne usklajevalne pravne predpise skupnosti:

direktiva 2009/48/ES o varnosti igrač

uporabljeni standardi ali specifikacije /

EN 71-1: 2014+A1, EN 71-2: 2011+A1, EN 71-3: 2013+A3, EN 71-8: 2018

Aldi Nord, številka izdelka: 1288