



Navodila za
uporabo

FERREX®

AKUMULATORSKA KOSA

SI

Distributer:

ikra GmbH
Schlesier Straße 36
64839 Münster
GERMANY

POPRODAJNA PODPORA

833129



SI 00386 1 256 48 68



bibiro.ljubljana@siol.net

IZDELEK:
FS-AFS 40

05/2024

3

**LETA
GARANCIJE**



Originalna navodila za uporabo

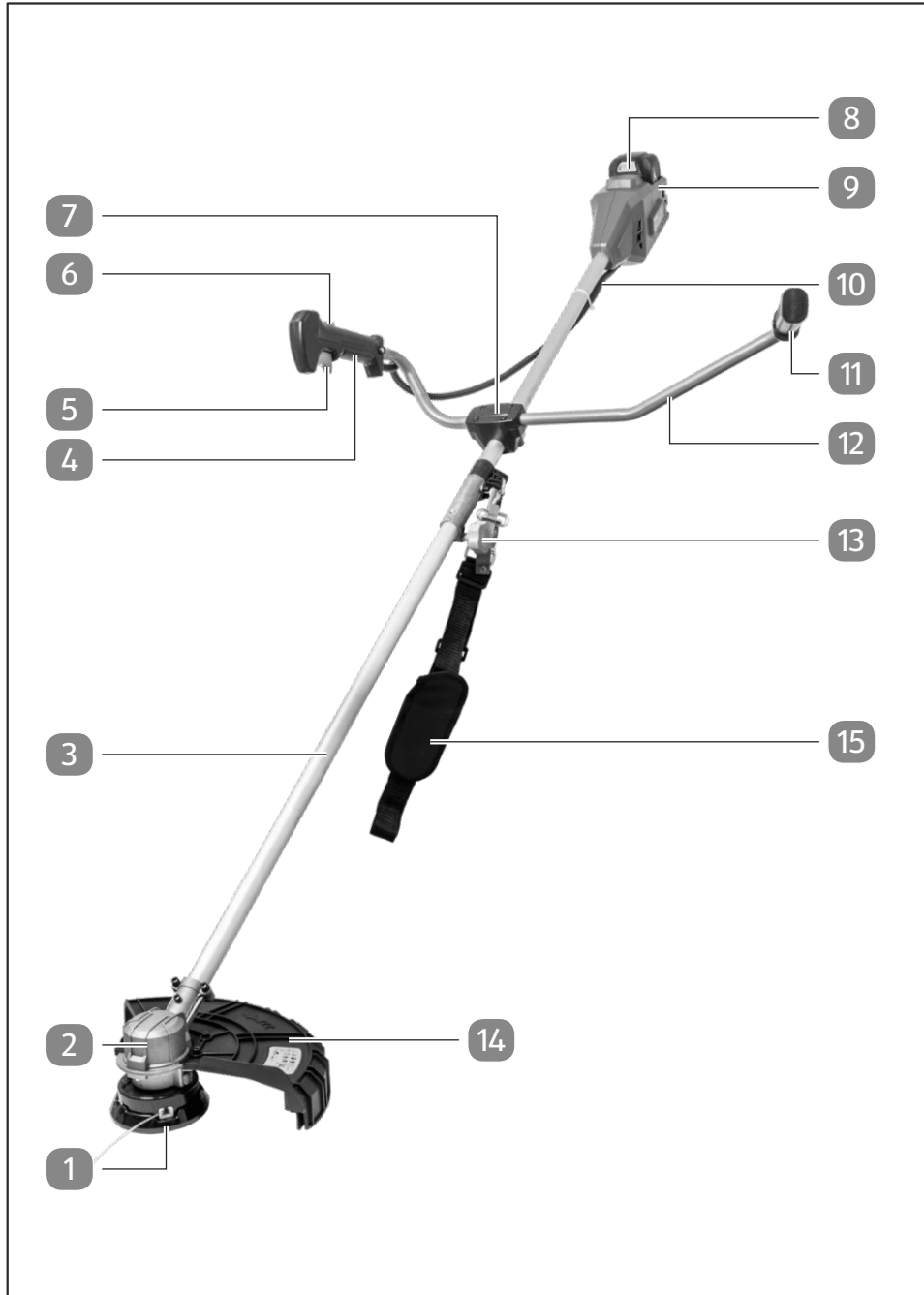

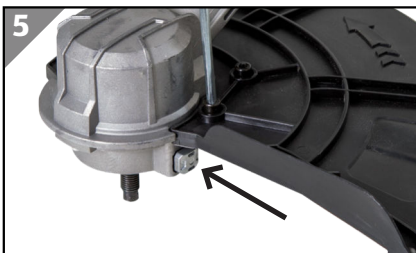
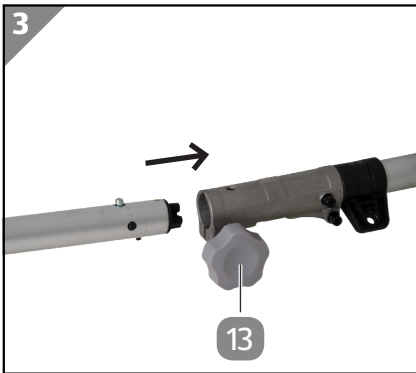
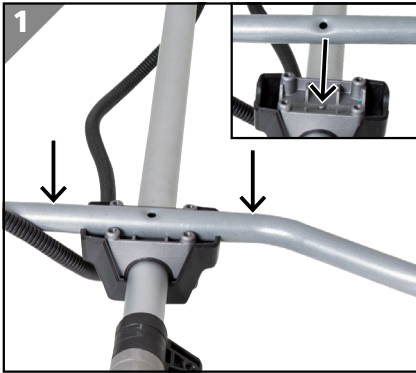

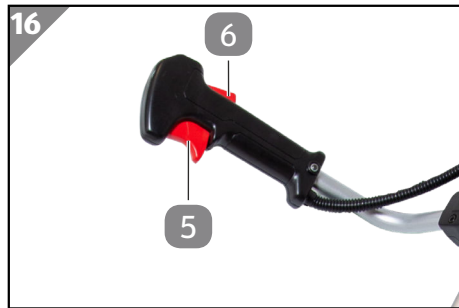
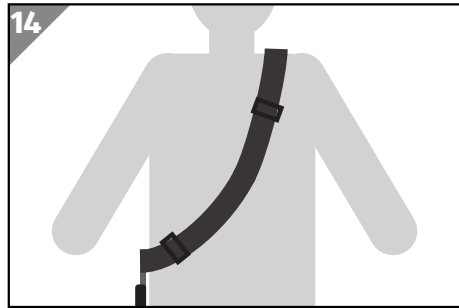
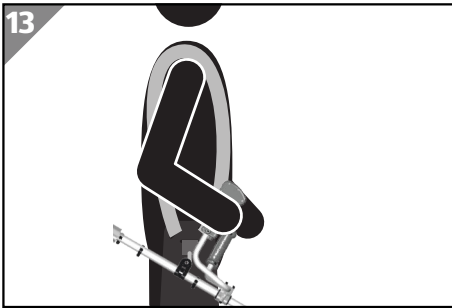
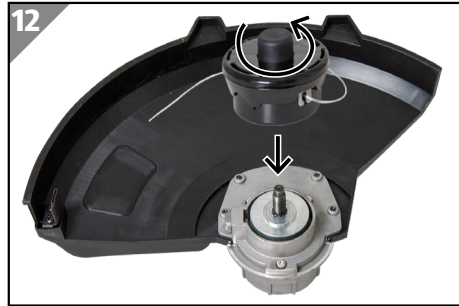
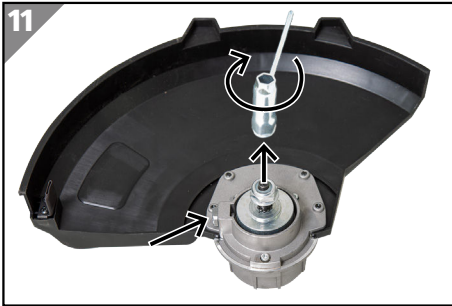
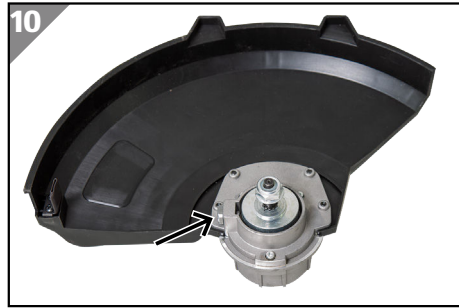
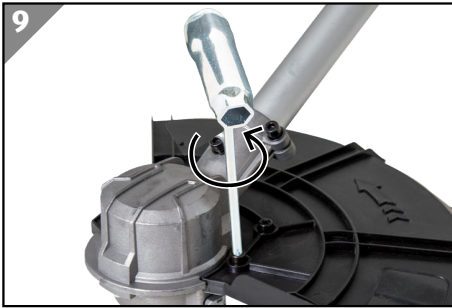

Vsebina dostave/deli izdelka

- 1 Kosilno rezilo/ Glava z nitko
- 2 Ohišje motorja
- 3 Aluminijasta cev
- 4 Desni ročaj
- 5 Stikalo za vklop/izklop
- 6 Varnostno izklopno stikalo
- 7 Pokrov nastavka za ročaj v obliki krmila za kolo
- 8 Baterija (ni priložena)
- 9 Odprtina za baterijo
- 10 Vodilo za kabel
- 11 Levi ročaj
- 12 Pokrov za glavo
- 13 Gumb za zaklep
- 14 Zaščitni pokrov
- 15 Nosilni pas

Baterija in polnilnik nista priložena napravi in ju morate kupiti ločeno.

Naprava deluje z 20/40 V baterijo znamke Activ Energy.

Za napravo uporabljajte izključno akumulatorske baterije, ki so navedene v poglavju "Tehnični podatki". Za napravo ne uporabljajte akumulatorskih baterij in polnilnikov drugih proizvajalcev.

1x Akumulatorski kosa	4x Montažni vijak (za zaščitni pokrov)
1x Glava z nitko	1x šesterorobi T-ključ
1x Kosilno rezilo	1x Nosilni pas
1x Zaščitni okrov	1x Držalo noža kosilnice
1x Držalo (za montažo dvojnega ročaja)	4x Vijak s šesterorobo glavo (za pokrov držala)

Kazalo

Pregled.....	2
Vsebina dostave/deli izdelka.....	5
Splošno.....	7
Navodila za uporabo preberite in jih shranite.....	7
Predvidena uporaba.....	7
Razlaga znakov.....	7
Varnost.....	9
Začetek uporabe.....	18
Preverjanje izdelka in vsebine dostave.....	18
Čiščenje izdelka in pribora.....	18
Montaža.....	18
Montaža ročaja.....	18
Montaža cevi pogonske gredi.....	19
Montaža zaščitnega pokrova.....	19
Montaža koluta nitke/noža.....	19
Montaža koluta nitke.....	19
Montaža noža.....	19
Nastavitev nosilnega pasu.....	20
Montaža/demontaža akumulatorske baterije.....	20
Upravljanje.....	20
Za vklop in izklop.....	21
Podaljšanje nitke za prizezovalnik trave.....	21
Čiščenje in vzdrževanje.....	21
Transport in shranjevanje.....	22
Tehnični podatki.....	22
Podatki o akumulatorju in polnilniku (ni priložena izdelku).....	23
Seznam nadomestnih delov.....	24
Izjava o skladnosti.....	25
Odstranjevanje.....	26

Splošno

Navodila za uporabo preberite in jih shranite



Ta navodila za uporabo spadajo k tej akumulatorski kosi (v nadaljevanju imenovani tudi »izdelek«). Vsebujejo pomembne informacije za prvo uporabo izdelka in ravnanje z njim.

Pred uporabo naprave temeljito preberite navodila za uporabo, še posebej varnostne napotke. Neupoštevanje teh navodil ima lahko za posledico hude poškodbe ali škodo na napravi.

Navodila za uporabo temeljijo na veljavnih standardih in predpisih Evropske unije. Upoštevajte tudi predpise in zakonodajo, ki veljajo v vaši državi.

Navodila za uporabo shranite za kasnejšo uporabo. Če napravo predate tretjim osebam, obvezno priložite tudi ta navodila za uporabo.

Ta navodila lahko pri naši službi za pomoč uporabnikom dobite tudi v obliki PDF.

Predvidena uporaba

Akumulatorska kosa je primerna samo za zasebne uporabnike za amaterska in »naredi sam« opravila.

Ovisno od tega, katero rezilo je montirano, se lahko akumulatorska kosa uporablja za košnjo trave, plevela, travnikov (visoka trava) in podobnih rastlin oziroma za obrezovanje grmovja in grmičevja.

Zasnovan je za uporabo s strani odraslih oseb.

Vsi drugi nameni uporabe so izrecno izključeni in veljajo za neprimerno uporabo.

Izdelek je namenjen izključno zasebni uporabi in ne uporabi v poslovne namene. Napravo uporabljajte samo skladno s temi navodili za uporabo. Vsaka druga uporaba velja za nenamensko in lahko povzroči materialno škodo ali poškodbe oseb. Naprava ni igračka.

Proizvajalec ali prodajalec ne prevzemata odgovornosti za škodo, ki bi nastala kot posledica nenamenske ali napačne uporabe.

Razlaga znakov

V teh navodilih za uporabo so na napravi ali embalaži uporabljeni naslednji simboli.

Razlaga znakov



Preberite navodila za uporabo.



Simbol podaja koristne dodatne informacije o sestavljanju ali uporabi.



Izjava o skladnosti (glejte poglavje „Izjava o skladnosti“): Izdelki, označeni s tem simbolom, izpolnjujejo vse predpise Skupnosti v Evropskem gospodarskem prostoru, ki jih je treba upoštevati.



Nosite zaščitna očala. Nosite zaščito za sluh. Nosite zaščitno čelado.



Nosite varnostne čevlje z zaščito pred urezninami, nedrsečim podplatom in jekleno kapico!



Nosite zaščitne rokavice.



Poskrbite, da so druge osebe v bližini vedno na varni razdalji (≥ 15 m) od delovnega območja stroja.

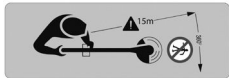

Ta naprava ni namenjena za uporabo z zobatim žaginim listom



Nevarnost zaradi povratnega udarca noža.

IPX1

Izdelek je zaščiten pred kapljajočo vodo.



Ne izpostavljajte dežju.



Pred vsako nastavitvijo, čiščenjem in vzdrževanjem iz izdelka odstranite akumulator.



Napetost Menjava akumulatorja
Enosmerni tok



Simbol prikazuje najvišjo raven zvočne moči L_{wa} .

Varnost

Opombe glede napotkov

V teh navodilih za uporabo so uporabljene naslednje opozorilne besede.

⚠ NEVARNOST!

Ta opozorilni simbol/opozorilna beseda označuje nevarnost z visoko stopnjo tveganja, zaradi katere lahko, če se ji ne izognemo, pride do smrti ali hudih telesnih poškodb.

⚠ OPOZORILO!

Ta opozorilni simbol/opozorilna beseda označuje srednjo stopnjo tveganja. Če se tveganju ne izognete, so lahko posledice smrt ali hude poškodbe.

⚠ POZOR!

Ta opozorilni simbol/opozorilna beseda označuje nizko stopnjo tveganja. Če se tveganju ne izognete, so lahko posledice manjše ali srednje hude poškodbe.

OBVESTILO!

Ta opozorilna beseda svari pred morebitno materialno škodo.

Splošni varnostni napotki za električno orodje

OPOZORILO!

Preberite vse varnostne napotke, navodila, skice in tehnične podatke, s katerimi je opremljeno to električno orodje. Malomarnost pri upoštevanju naslednjih navodil lahko povzroči električni udar, požar in/ali hude poškodbe.

Vse varnostne napotke in navodila shranite za kasnejšo uporabo.

Izraz »električno orodje«, uporabljen v varnostnih napotkih, se nanaša na električno orodje, ki se priključi na električno omrežje (z napajalnim kablom), ali električno orodje, ki ga napaja akumulator (brez napajalnega kabla).

Varnost na delovnem mestu

- **Delovno mesto naj bo vedno čisto in dobro osvetljeno.** *Nered ali neosvetljene delovne površine so lahko vzrok za nesreče.*
- **Električnega orodja ne uporabljajte v eksplozivnem okolju, v katerem se nahajajo vnetljive tekočine, plini in prah.** *Električno orodje proizvaja iskre, ki lahko vnamejo prah ali hlape.*
- **Med uporabo električnega orodja naj se otroci in druge osebe ne zadržujejo v bližini.** *V primeru motnje lahko izgubite nadzor nad električnim orodjem.*

Električna varnost

- **Izogibajte se telesnemu stiku z ozemljenimi površinami, kot so cevi, ogrevanje, pečice ali hladilniki.** *V primeru, ko je vaše telo ozemljeno, je tveganje za električni udar povečano.*
- **Električnega orodja ne izpostavljajte dežju ali vlagi.** *Vdor vode v električno orodje povzroči večje tveganje za električni udar.*

Osebna varnost

- **Bodite pozorni, kaj počnete, in med delom pazljivo ravnajte z električnim orodjem.** *Električnega orodja ne uporabljajte, kadar ste utrujeni ali pod vplivom drog, alkohola oziroma zdravil.* *Trenutek nepazljivosti med uporabo orodja lahko povzroči resne poškodbe.*
- **Uporabljajte osebno varovalno opremo in vedno nosite zaščitna očala.** *Uporaba osebne varovalne opreme, npr. protiprašna maska, protizdrsna varovalna obutev, zaščitna čelada ali zaščita za sluh, odvisno od vrste in uporabe električnega orodja, zmanjša tveganje za poškodbe.*
- **Pazite, da ne pride do nenamernega vklopa naprave.** *Preden električno orodje priključite na električno napajanje in/ali akumulator, ga dvigujete ali nosite, se prepričajte, da je izklopljeno.* *V primeru, da imate med nošenjem*

orodja prst na stikalu, ali da vklopljeno orodje priključite na električno napajanje, lahko pride do nesreče.

- **Preden orodje vklopite, odstranite orodje za nastavljanje ali ključ za vijake.** *Orodje ali ključ, ki se nahaja v vrtljivem delu električnega orodja, lahko povzroči poškodbe.*
- **Pazite, da vaše telo ne bo v nenaravnem položaju. Glejte, da boste stali na trdnih tleh in da boste vedno v ravnotežju.** *Na ta način lahko v nepričakovani situaciji električno orodje bolje nadzorujete.*
- **Nosite primerna oblačila. Ne nosite ohlapnih oblačil ali visečega nakita. Pazite, da lasje in oblačila ne bodo blizu premikajočih se delov.** *Ohlapna oblačila, viseči nakit ali dolgi lasje se lahko ujamejo vanje.*
- **Ne prepustite se občutku lažne varnosti in ne zanemarjajte varnostnih predpisov v zvezi z električnim orodjem, tudi če po večkratni uporabi orodja že obvladate delo z njim.** *Malomarno rokovanje lahko v delčku sekunde vodi do hudih poškodb.*

Uporaba in ravnanje z električnim orodjem

- **Električnega orodja ne smete preobremenjevati. Zato za svoje delo uporabljajte primerno električno orodje.** *Z ustreznim orodjem boste na danem področju delali bolje in varneje.*
- **Orodja z okvarjenim stikalom ne uporabljajte.** *Električno orodje, ki ga ni mogoče več vklopiti ali izklopiti, je nevarno in ga je treba popraviti.*
- **Pred nastavljanjem naprave, menjavo vpenjalnega orodja ali preden orodje odložite, iz vtičnice izvlecite vtičak in/ali odstranite odstranljivi akumulator.** *S temi previdnostnimi ukrepi preprečite nenadzorovan vklop orodja.*
- **Električno orodje, ki ga ne uporabljate, shranjujte izven dosega otrok. Ne dovolite, da bi orodje uporabljale osebe, ki niso seznanjene z njegovim delovanjem ali ki niso prebrale teh navodil.** *Električno orodje je v rokah neizkušeneга uporabnika nevarno.*
- **Vzdržujte dobro stanje električnega in vpenjalnega orodja. Preverite, ali premični deli delajo neovirano ter ali so deli zlomljeni ali poškodovani tako, da to vpliva na delovanje orodja. Poškodovane dele naj popravi električar.** *Veliko nezdod je posledica slabo vzdrževanega orodja.*
- **Rezalni deli naj bodo ostri in čisti.** *Dobro vzdrževani rezalni deli z ostrimi robovi se manj zatikajo in jih je lažje voditi.*
- **Električno orodje, vpenjalno orodje itd. uporabljajte v skladu s temi navodili. Pri tem upoštevajte delovne pogoje in delo, ki ga opravljate.**

Varnost

Uporaba električnega orodja v druge namene od tistih, za katere je predvideno, lahko vodi v nevarne situacije.

- **Ročaji in površine ročajev naj bodo suhi, čisti, brez olja in masti.** *Drseči ročaji in površine ročajev v nepredvidenih situacijah ne zagotavljajo varnega rokovanja in nadzora nad električnim orodjem.*

Uporaba in ravnanje z akumulatorskim orodjem

- **Akumulatorje vedno polnite s polnilci, ki jih priporoča proizvajalec.** *V primeru polnjenja akumulatorja s polnilnikom, ki je ustrezen za drugo vrsto akumulatorjev, obstaja nevarnost požara.*
- **Zato v električnih orodjih uporabljajte le predvidene akumulatorje.** *Uporaba drugih akumulatorjev lahko povzroči poškodbe in nevarnost požara.*
- **Akumulatorjev, ki niso v uporabi, ne shranjujte v bližini sponk za papir, kovancev, ključev, žbljev, vijakov ali drugih majhnih kovinskih predmetov, ki bi lahko povzročili premostitev kontaktov.** *Kratek stik med kontakti akumulatorja lahko povzroči opekline ali požar.*
- **V primeru napačne uporabe lahko iz akumulatorja izteče tekočina. Pazite, da ne pridete z njo v stik. V primeru nenamernega stika mesto izperite z vodo. Če tekočina pride v oči, poleg tega poiščite tudi zdravniško pomoč.** *Iztekajoča tekočina lahko draži kožo ali povzroči opekline.*
- **Ne uporabljajte poškodovanih ali spremenjenih akumulatorjev.** *Njihovo delovanje je lahko nepredvidljivo in lahko povzroči požar, eksplozijo ali nevarnost poškodb.*
- **V nobenem primeru akumulatorja ne izpostavljajte ognju ali previsokim temperaturam.** *Ogenj ali temperature, višje od 130 °C, lahko sprožijo eksplozijo.*
- **Upoštevajte vsa navodila za polnjenje in akumulatorja ali akumulatorskega orodja nikoli ne polnite pri temperaturah, ki so zunaj navedenega temperaturnega območja.** *V primeru takšnega polnjenja lahko pride do motenj akumulatorja in povečane nevarnosti požara.*

Servis

- **Električno orodje lahko popravlja samo kvalificiran strokovnjak in izključno z originalnimi nadomestnimi deli.** *Tako bo zagotovljeno, da bo vaše električno orodje vedno varno.*
- **Na poškodovanih akumulatorjih ne smete nikoli izvajati vzdrževalnih del.** *Vsako vzdrževanje akumulatorjev lahko opravi izključno prodajalec ali pooblaščen servis.*

Posebna varnostna navodila za baterijsko orodje

- **Pazite, da ne pride do nenamernega vklopa naprave. Preden električno orodje priključite na električno napajanje in/ali akumulator, ga dvigujete**

ali nosite, se prepričajte, da je izklopljeno. *V primeru, da imate med nošenjem orodja prst na stikalu, ali da vklopljeno orodje priključite na električno napajanje, lahko pride do nesreče.*

- Akumulatorje polnite samo v zaprtih prostorih, ker je polnilnik predviden samo za uporabo v zaprtih prostorih. Nevarnost električnega udara.
- Pred čiščenjem polnilnika omrežni vtič odklopite iz vtičnice, da zmanjšate nevarnost električnega udara.
- Akumulatorja ne izpostavljajte močnemu sončnemu sevanju za dlje časa in ga ne odlagajte na grelna telesa. Akumulatorju vročina škoduje in lahko povzroči eksplozije.
- Če je akumulator vroč, pred polnjenjem počakajte, da se ohladi.
- Akumulatorja ne odpirajte in pazite, da na njem ne pride do mehanskih poškodb. Obstaja nevarnost kratkega stika, lahko pa nastajajo tudi hlapi, ki dražijo dihalne poti. Skrbite za dovod svežega zraka, v primeru težav pa se obrnite na zdravnika.
- Priporočena okoljska temperatura med polnjenjem akumulatorjev: 4 °C do 40 °C.
- Priporočena okoljska temperatura za skladiščenje električnega orodja in akumulatorja: 0 °C do 50 °C.
- Priporočena okoljska temperatura za uporabo električnega orodja in akumulatorja: 4 °C do 40 °C.
- Pred skladiščenjem akumulator odstranite iz naprave.
- **V primeru napačne uporabe lahko iz akumulatorja izteče tekočina. Pazite, da ne pridete z njo v stik. V primeru nenamernega stika mesto izperite z vodo. Če tekočina pride v oči, poleg tega poiščite tudi zdravniško pomoč. Iztekajoča tekočina lahko draži kožo ali povzroči opekline.**
- Akumulatorja ne odpirajte ali spreminjajte. To lahko povzroči kratek stik med celicami ali med celico in njenim ožičenjem ter onemogoči zaščitno pripravo akumulatorja. Lahko pride do izstopanja tekočine iz akumulatorja, do pregrevanja, eksplozije ali požara na eni celici ali celotnem akumulatorju.
- **Akumulatorjev, ki niso v uporabi, ne shranjujte v bližini sponk za papir, kovancev, ključev, žebeljev, vijakov ali drugih majhnih kovinskih predmetov, ki bi lahko povzročili premostitev kontaktov.** *Kratek stik med kontakti akumulatorja lahko povzroči opekline ali požar.*
- Akumulator varujte pred ognjem in vročino. Njegovo ohišje se lahko stali, pri čemer lahko uhaja plin. S tem se njegova zaščitna priprava poškoduje, lahko pride do izstopanja tekočine, akumulator pa lahko eksplodira ali se vžge.
- Akumulator ne sme priti v stik z vodo ali se zmočiti. Zato lahko pride do kratkega stika, akumulator se lahko pregreje, zarjavi ali preneha delovati.

Varnost

- Akumulatorja ne izpostavljajte mehanskim vplivom, na primer padcem, metanju ali lomu. To lahko povzroči izstopanje tekočega elektrolita, segrevanje celic in akumulatorja, eksplozije ali požar.
- Akumulatorja ne priklaplajte neposredno na vir električne energije, na primer na vžigalnik za cigarete ali avtomobilski akumulator. To lahko povzroči prevelik tok z visoko napetostjo, zaradi česar izstopa tekoči elektrolit, ena od celic ali celoten akumulator se lahko segreje, eksplodira ali se vžge.

Varnostna navodila za obrezovanje trate

Usposabljanje

- Navodila skrbno preberite. Seznanite se z elementi upravljanja in pravilno uporabo izdelka.
- Ne dovolite, da bi izdelek uporabljali otroci, osebe z zmanjšanimi fizičnimi, senzoričnimi ali umskimi sposobnostmi ali osebe s pomanjkanjem izkušenj in znanja ali osebe ali osebe, ki niso seznanjene s temi navodili za uporabo. Lokalni predpisi lahko omejijo starost uporabnika izdelka.
- Upoštevajte, da je upravljavalec ali uporabnik odgovoren za nesreče ali nevarnosti, ki se zgodijo drugim osebam ali njihovi lastnini.

Priprava

- Pred uporabo izdelek vedno preglejte in se prepričajte, da varnostne naprave ali pokrovi niso poškodovani, ne manjkajo oziroma niso izgubljeni.
- Izdelka ne uporabljajte, če so v bližini osebe, zlasti otroci, ali domače živali.

Uporaba

- Pri uporabi izdelka vedno nosite zaščitna očala in močne čevlje.
- Izdelka ne uporabljajte v slabem vremenu, še posebej ne, če obstaja nevarnost udarov strel.
- Izdelek uporabljajte le pri dnevni svetlobi ali dobri umetni svetlobi.
- Izdelka nikoli ne uporabljajte s poškodovanimi zaščitnimi pripravami ali varnostnimi napisi ali brez zaščitnih priprav ali varnostnih napisov.
- Motor vklopite le, če imate roke in noge dovolj oddaljene od rezil.

- Izdelek zaustavite in odstranite akumulator.
 - Vedno, kadar izdelek pustite brez nadzora.
 - Pred odstranjevanjem blokad.
 - Pred preverjanjem in čiščenjem izdelka ali posegi na izdelku.
 - Po tem, ko zadenete ob tujek. Preverite, ali je izdelek poškodovan, in opravite popravilo, preden izdelek ponovno zaženete in prične uporabljati.
 - Če izdelek prične nenavadno vibrirati, takoj preverite, ali ima poškodbe in/ali zrahljane dele. Zamenjajte ali popravite poškodovane dele, zategnite zrahljane dele.
- Pazite, da vam rezalna priprava ne poškoduje stopal in dlani.
- Skrbite, da so prezračevalne reže vedno čiste.

Vzdrževanje in shranjevanje

- Pred izvajanjem vzdrževanja ali čiščenja je izdelek treba odklopiti od električnega napajanja (t.j. odstraniti je treba blokirno pripravo ali odstranljivi akumulator).
- Uporabljati je dovoljeno le nadomestne dele in pribor, ki jih priporoča proizvajalec.
- Izdelek je treba redno preverjati in vzdrževati. Servisiranje izdelka naj opravlja samo v pooblaščenem servisu.
- Kadar izdelka ne uporabljate, ga hranite na mestu, kjer je otrokom nedosegljiv.

Varnostna navodila za brezplačno rezanje

- Poleg zgoraj navedenih pravil so v primeru, da je izdelek v načinu prostega rezanja, koristna tudi ta dodatna navodila.
- Pri montaži in demontaži kosilnega noža uporabljajte debele rokavice, ker ima nož ostre robove.
- Vrtečega kosilnega noža se ne skušajte dotakniti ali ga zaustaviti.
- Kosilni nož, ki se premika, lahko povzroči težke poškodbe. Izdelek držite z obema rokama in tako zagotovite pravilno upravljanje, dokler se kosilni nož popolnoma ne zaustavi.
- Poškodovane nože zamenjajte. Pred vsako uporabo se prepričajte, da je kosilni nož pravilno nameščen in trdno pritrjen.
- Uporabljajte samo proizvajalčeve kosilne nože in nobenega drugega rezalnega orodja.
- Za lažjo košnjo in zagotavljanje varnosti se približajte plevelu, ki ga želite rezati od desne proti levi. Če naletite na nepričakovan predmet ali skupek lesa, lahko

Varnost

to zmanjša odzivni pritisk kosilnega noža. Za upravljanje teh izdelkov je vedno treba uporabljati obe roki.

- Telo in roke postavite v položaj, v katerem lahko vzdržite sile protiudarca. Pri upoštevanju ustreznih ukrepov lahko upravljavec obvlada silo protiudarca.
- Pred vsako uporabo in po morebitnih padcih ali drugih udarcih preverite, ali je izdelek morda poškodovan.
- Izdelka ne uporabljajte, kadar ste utrujeni ali bolni ali pod vplivom drog, alkohola oziroma zdravil.
- V primeru blokade izdelek takoj izklopite in nato predmet odstranite.
- Opazovalci naj ostanejo na varni razdalji (≥ 15 m) od delovnega območja.

OPOZORILO!

Uporabljajte osebno varovalno opremo

- Nosite zaščitna očala.
- Nosite zaščito sluha.
- Nosite močne čevlje in dolge hlače.

Splošni varnostni napotki

Pri delu z izdelkom vedno skrbite za zadostno osvetlitev oz. dobro svetlobo. Pomanjkljiva osvetlitev ali premalo svetlobe lahko povzroči veliko nevarnost.

- Izdelka ne uporabljajte v slabem vremenu, še posebej pri nevarnosti strel.
- Ne tecite z izdelkom, ampak samo hodite.
- Pozor pri hoji nazaj, nevarnost spotikanja!
- Pazite na to, da varno stojite, še posebno na pobočjih.
- Izdelka ne smete uporabljati, če je poškodovan ali če so okvarjene varnostne priprave. Obrabljene in poškodovane dele zamenjajte.
- Najstrože je prepovedano odstranjevati ali spreminjati varnostne priprave, nameščene na izdelku, ali jih uporabljati za drugačen namen, oziroma nameščati druge zaščitne priprave.
- Stikala za vklop/izklop in varnostnega stikala se ne sme blokirati.

Preostala tveganja

Kljub normalni uporabi izdelka ni mogoče v celoti izločiti očitnih preostalih tveganj.

Odvisno od vrste naprave lahko nastopijo naslednje nevarnosti:

zdravstvene težave, ki izhajajo iz emisijskih vrednosti tresljajev, če se izdelek uporablja daljše časovno obdobje ali če se nepravilno upravlja in vzdržuje;

telesne poškodbe in materialna škoda, ki jih povzročijo premikajoči se noži ali zlomljeni orodni nastavki.

! OPOZORILO!

To električno orodje med delovanjem ustvarja elektromagnetno polje.

To polje lahko pod določenimi pogoji vpliva na aktivne ali pasivne medicinske vsadke.

- Za zmanjšanje nevarnosti za resne ali smrtne poškodbe osebam z medicinskimi vsadki priporočamo, da se pred upravljanjem stroja posvetujejo s svojim zdravnikom in s proizvajalcem medicinskega vsadka.

! POZOR!

Nevarnost za zdravje!

Do škodljivega vpliva na zdravje zaradi vibracij dlani in roke lahko pride v primeru dolgotrajne uporabe izdelka oziroma nepravilnega vzdrževanja izdelka.

- Pri redni dolgotrajni uporabi izdelka bodite pozorni na stanje prstov in zapestij ter v primeru pojava simptomov takoj poiščite zdravniško pomoč.
- Pazite, da so vaše roke med delom vedno tople, in skrbite za redne premore.

! POZOR!

Prisotnost dalj časa v neposredni bližini naprave lahko poškoduje sluh.

- Nosite zaščito za sluh.
- Določenega hrupa pri tej napravi ni mogoče preprečiti. Zato napravo uporabljajte le na dovoljenih mestih, ter za to določenih urah. Poskusite zmanjšati čas delovanja. Za vašo

zaščito, ter za zaščito vseh ljudi okoli vas, naj se nadene zaščita za ušesa.

Začetek uporabe

Preverjanje izdelka in vsebine dostave

 **OPOZORILO!**

Nevarnost zadužitve!

Otroci se lahko pri igranju z embalažno folijo vanjo zapletejo in zadušijo.

- Poskrbite, da se otroci ne igrajo z embalažno folijo.

OBVESTILO!

Nevarnost poškodbe!

Če embalažo nepazljivo odprete z ostrim nožem ali drugim koničastim predmetom, lahko napravo poškodujete.

- Med odpiranjem bodite previdni.

1. Dvignite izdelek z obema rokama iz embalaže.
2. Preverite, ali je vsebina popolna (glejte poglavje »Vsebina dostave/deli izdelka«).
3. Preverite morebitne poškodbe na izdelku in posamičnih sestavnih delih. Pokvarjenega izdelka ne uporabljajte in obrnite se na servisni naslov proizvajalca, ki je naveden na garancijski kartici.

Čiščenje izdelka in pribora

1. Odstranite embalažo in vse zaščitne folije.
2. Pred prvo uporabo očistite izdelek in pribor.

Montaža

Montaža ročaja

- Namestite luknje za vijake dvojnega ročaja, sponko **7** (zgornji in spodnji del) in aluminijaste palice **3** (spodnja polovica) eno nad drugo (glejte **sl. 1**).
- Privijte polovici sponke **7** (pokrov držala) s 4 vijaki s šesterorobo glavo na aluminijasto držalo (glejte **sl. 2**).

Montaža cevi pogonske gredi

- Obe aluminijasti cevi **3** potisnite eno v drugo (glejte **sl. 3**).
- Aluminijasti cevi fiksirajte z zaklepnim gumbom **13**.

Montaža zaščitnega pokrova

Zaščitni pokrov se na ohišje motorja pritrdi s štiri vijaki. Za to uporabite šesterorobi ključ (šesterorobi T-ključ) (glejte **sl. 4**).

Demontaža glejte **sl. 10**.

Montaža koluta nitke/noža

Za montažo koluta nitke/noža kosilnice mora biti vreteno vedno blokirano. Za blokiranje pritisnite zatič za blokiranje vretena (glejte **sl. 6**). Med zategovanjem ali sproščanjem držite ta zatič pritisnjen.

Montaža koluta nitke

(Pri prvi uporabi naprave je matica predhodno montirana. Začnite s točko 1. Če matica ni predhodno montirana, začnite s točko 3)

1. Blokirajte vreteno, tako da pritisnete zatič za blokiranje (glejte **sl. 10**).
2. Odvijte matico s šesterorobim ključem (glejte **sl. 11**).
3. Kolut nitke proti smeri urnega kazalca privijte na vreteno. Sedaj lahko spet spustite blokirni zatič (glejte **sl. 12**).

Montaža noža

Nož kosilnice mora biti čist. Ne sme imeti vidnih razpok ali zlomov. Nož kosilnice mara imeti gladko površino, po 3 obratovalnih urah pa ga je treba očistiti ali zamenjati.

Pri delu z nožem vedno nosite rokavice.

Pri transportu ali shranjevanju vedno uporabite pokrov noža.

1. Nataknite nož kosilnice na spodnje držalo noža kosilnice (glejte **sl. 6**).
2. Zgornje držalo noža kosilnice nataknite na nož kosilnice (glejte **sl. 7**)

Konveksni profil naj bo na zunanji strani in matico s šesterorobim ključem zategnite proti smeri urnega kazalca (glejte **sl. 8**). Medtem pritiskajte zatič za blokiranje vretena (glejte **sl. 5**).

Po montaži snemite šesterorobi ključ.

Nastavitev nosilnega pasu

- Nosilni pas **15** namestite tako, da poteka čez vašo ramo ter da prekriža prsi in hrbet.
- Nosilni pas pritrdite s kavljem na pritrtilni nastavek (glejte **sl. 15**).
- Nastavite dolžino pasu tako, da bo pritrditveni nastavek nosilnega pasu na višini bokov (glejte **sl. 13**).
- Redno in pred vsako uporabo preverite, da hitro odpiralo nosilnega pasu (glejte **sl. 15**) ni poškodovano in da deluje pravilno. V primeru poškodbe ali suma na poškodbo to takoj preverite pri pooblaščenem strokovnem osebju in po potrebi zamenjajte.

Za hitro sprostitvev povlecite za trak (glejte **sl. 15**).

Montaža/demontaža akumulatorske baterije

Baterija in polnilnik nista priložena napravi in ju morate kupiti ločeno.

Naprava deluje z 20/40 V baterijo znamke Activ Energy.

Za napravo uporabljajte izključno akumulatorske baterije, ki so navedene v poglavju "Tehnični podatki". Za napravo ne uporabljajte akumulatorskih baterij in polnilnikov drugih proizvajalcev.

1. Vstavite baterijo tako **8** da jo potisnete v smeri puščice v nastavek **9** dokler se slišno ne zaskoči.
2. Vzemite baterijo iz naprave. Za to pritisnite zapah za baterijo in baterijo izvlcite iz ročaja v nasprotni smeri puščice.

Upravljanje

 **OPOZORILO!**

Nevarnost telesnih poškodb!

Nepravilna uporaba lahko povzroči poškodbe.

- Izdelka ni dovoljeno uporabljati za rezanje živih mej, trdih vej in lesa ali za sekljanje kompostnega materiala.
- Izdelka ne uporabljajte za rezanje trave, ki ni na tleh, na primer trave, ki raste na zidovih, skalah itd.
- Prepričajte se, da stojite varno, zlasti na strminah.
- Pri delu izdelek vedno trdno držite z obema rokama in na razdalji od svojega telesa.

- Bodite pripravljeni na nepričakovane vibracije in nepričakovano zatikanje noža v materialu, ki ga režete.

⚠ OPOZORILO!

Nevarnost telesnih poškodb!

Nevarnost telesnih poškodb zaradi delov izdelka, ki se ne zaustavijo takoj.

- Rezalna glava se po izklopu motorja vrti še naprej.

Za vklop in izklop

Za vklop pritisnite blokado vklopa **6** in hkrati stikalo za vklop/izklop **5** (glejte sl. 16).

Za izklop spustite stikalo za vklop/izklop.

Podaljšanje nitke za prirezovalnik trave

Pri delujočem motorju rahlo udarite ob tla z glavo koluta vrvice. Nitka se samodejno podaljša, nož na zaščitnem pokrovu pa jo odreže na primerno dolžino.

Čiščenje in vzdrževanje

⚠ NEVARNOST!

- Pred nastavitvami, čiščenjem in vzdrževanjem na napravi odstranite nadomestni akumulator.
- Počakajte, da se vsi gibljivi deli naprave ustavijo in da se naprava ohladi.

⚠ OPOZORILO!

Nevarnost telesnih poškodb!

- Nikoli ne zamenjajte nekovinskih rezalnih orodij s kovinskimi. Naprava, predvsem pa prezračevalne odprtine morajo biti vedno čiste. Ohišja nikoli ne perite z vodo! Naprava in njegove sestavne dele ne smete čistiti s topili, vnetljivimi ali strupenimi tekočinami. Za čiščenje uporabljajte samo navlaženo krpo. Da bi vedno ohranili najboljši rezultat, rezila redno čistite in mažite.

Čiščenje in vzdrževanje

Pred vsakim zagonom preverite vse vijačne in zatične zveze, kot tudi zaščitne naprave z vidika trdnosti, pravilne pritrditve in nemotenega teka vseh gibljivih delov.

Uporabljajte samo originalne dodatke in originalne nadomestne dele. Uporaba drugih rezervnih delov lahko povzroči nesreče uporabnika. Proizvajalec ne odgovarja za morebitno nastalo škodo.

Če potrebujete pribor ali nadomestne dele, se obrnite na naš servis.

Popravila in dela, ki niso opisana v teh navodilih za uporabo lahko opravlja le pooblaščen osebje.

Le redno vzdrževana in dobro negovana naprava lahko zanesljivo služi svojemu namenu. Nezadostno ali neredno vzdrževanje in nega lahko povzroči nepričakovane nezgode ali poškodbe.

Transport in shranjevanje

Napravo zaklenite na primerno mesto, da jo zaščitite pred nepooblaščenno uporabo.

Po vsaki delovni uporabi morate stroj skrbno očistiti in odstraniti prah ter ostanke in popraviti oziroma zamenjati poškodovane dele.

Napravo hranite na suhih mestih, kjer ni nevarnosti zmrzovanja.

Pri transportu in skladiščenju naprave je treba namestiti zaščito rezila.

Preden stroj pospravite v zaprt prostor, počakajte, da se motor ohladi.

Tehnični podatki

Akumulatorska kosa	FS-AFS 40
Napetost nadomestne baterije	40 V ===
Rezalni krog	*340 mm ** 255 mm
Teža	3,8 kg
Podatki o hrupu Merjeno po EN ISO 11806-1, EN 60335-1, EN 50636-2-91 & 2000/14/EC spremenjeno z 2005/85/EC; Nevarnost K = *3,59 dB (A)** 1,64 dB (A)	
Raven zvočnega tlaka (EN ISO 11806-1, EN 60335-1 & EN 50636-2-91) L_{pa}	*81 dB (A)** 74 dB (A)
Raven zvočne moči (2000/14/EC) L_{wa}	*93 dB (A)** 84 dB (A)
Zagotovljena raven zvočne moči L_{wa}	94 dB (A)

Informacije o vibracijah

Skupne vrednosti tresljajev (vektorska vsota treh smeri) določene ustrezno EN ISO 11806-1, EN 60335-1 & EN 50636-2-91,
Nevarnost K = 1,5 m/s²

Vibracijska vrednost emisij a_h

*5,7 m/s² **3,3 m/s²

*Kosilnica **Motorna kosa

Pridržujemo si pravico do tehničnih sprememb!

Podatki o akumulatorju in polnilniku (ni priložena izdelku)

Naprava uporabljajte samo z akumulatorji in polnilniki Activ Energy® z naslednjimi tehničnimi specifikacijami:

Primerno za Activ Energy®

Akumulatorji tipa:	20/40 V === 90 Wh/ ionski
Modeli:	XYZ562a
Čas polnjenja:	20 V ===(×2)/ 90 Wh = pribl. 95 min
Tip polnilnika:	21 V ===/ 4,0 A
Modeli:	XYZ563a

Upoštevajte tehnične podatke akumulatorja in polnilnika.

Opozorilo: navedena vrednost oddajanja vibracij je bila izmerjena s standardiziranim preskusnim postopkom.

Dejanska vrednost oddajanja vibracij se lahko od navedene vrednosti razlikuje glede na način in vrsto uporabe. To lahko v celotnem času dela znatno poveča obremenitev z vibracijami.

Dejanska vrednost oddajanja vibracij se lahko od navedene vrednosti razlikuje glede na način in vrsto uporabe.

Raven vibracij se lahko uporabi za primerjavo električnih orodij med seboj.

Primerna je tudi za predhodno oceno obremenitve z vibracijami.

Za natančnejšo oceno obremenitve z vibracijami je treba upoštevati tudi čas, v katerem je izdelek izklopljen oziroma sicer deluje, vendar ni v uporabi. To lahko v celotnem času dela znatno zmanjša obremenitev z vibracijami.

Za zaščito uporabnika pred vplivi vibracij določite dodatne varnostne ukrepe, kot so na primer: vzdrževanje električnega orodja in vpenjalnih orodij, ohranjanje toplih rok, organizacija delovnega poteka.



Opomba: po nemški uredbi v zvezi s hrupom, ki jih povzročajo stroji, sprejeti septembra 2002, se ta proizvod v stanovanjskih naseljih ne sme uporabljati ob nedeljah in praznikih in na vsak delavnik od 20.00 do 7.00

Tehnični podatki

ure. Dodatno velja prepoved obratovanja ob naslednjih časih: od 7.00 do 9.00 ure, od 13.00 do 15.00 ure in od 17.00 do 20.00 ure. Ob začetku obratovanja pazite na regionalne predpise.

Omejite razvoj hrupa in vibracij na najnižjo možno raven!

- Uporabljajte samo brezhibne naprave.
- Redno vzdržujte in čistite napravo.
- Prilagodite svoj potek dela napravi.
- Naprave ne preobremenjujte.
- Po potrebi dajte napravo v pregled.
- Če naprave ne uporabljate, jo izklopite.
- Nosite zaščitne rokavice

Seznam nadomestnih delov

Če potrebujete pribor ali nadomestne dele, se obrnite na našo servisno službo.

Za delo s to napravo ne uporabljajte dodatnih delov razen tistih, ki jih priporoča naše podjetje. V nasprotnem primeru se lahko upravljavec ali osebe, ki se zadržujejo v bližini, resno poškodujejo ali pa se poškoduje naprava.

Pri naročanju nadomestnih delov navedite naslednje podatke:

- Vrsta naprave
- Številka elementa naprave: 833129
- Kosilno rezilo: 78005890
- Glava z nitko: 78005888

ES Izjava O Skladnosti



Izjavljamo, Ikra GmbH, Schlesierstrasse 36, 64839 Münster, NEMČIJA, s polno odgovornostjo, da je izdelek **Ferrex Akumulatorska kosa FS-AFS 40**, na katerega se nanaša ta izjava, v skladu z veljavnimi varnostnimi in zdravstvenimi zahtevami direktiv ES

2006/42/ES (Direktiva o strojih ES)

2014/30/EU (Direktiva EMZ)

2000/14/ES + 2005/88/ES

(Direktiva o hrupu)

2011/65/EU (Direktiva RoHS)

Za pravilno uresničitev varnostnih in zdravstvenih zahtev, navedenih v direktivah ES, so bili upoštevani v nadaljevanju navedeni standardi in/ali tehnična(e) specifikacija(e):

**EN 60335-1:2012+A11:2014+A13:2017
+A1:2019+A14:2019+A2:2019+A15:2021**

EN 50636-2-91:2014

EN 62233:2008

EN ISO 11806-1:2022

EN ISO 12100:2010

EN IEC 55014-1:2021

EN IEC 55014-2:2021

EN IEC 63000:2018

Postopek ugotavljanja skladnosti v skladu z 2000/14/ES, spremenjeno v skladu z 2005/88/ES Priloga VI.

Izmerjena raven zvočne moči

90 dB (A)

Zagotovljena raven zvočne moči

94 dB (A)

Pregled tipa ES : TÜV Rheinland LGA Products GmbH, Tillystraße 2, 90431, Nürnberg, Germany (NB 0197)

Leto izdelave je natisnjeno na tipski tablici, dodatno pa ga je mogoče določiti na podlagi zaporedne serijske številke.

Münster, 2023-10-17

Yi Zhou

Head of Product Management

Ikra GmbH

Shranjevanje tehnične dokumentacije

Ikra GmbH, Yi Zhou, Schlesierstrasse 36, 64839 Münster, NEMČIJA

Odstranjevanje

Odlaganje embalaže med odpadke



Embalažo med odpadke zavržite ločeno glede na vrsto materiala. Lepenko in karton oddajte med odpadni papir, folije pa med sekundarne surovine.

Odstranitev stare naprave

Velja v Evropski uniji in drugih evropskih državah s sistemi za ločeno zbiranje sekundarnih surovin.



Simbol s prekrižanim smetnjakom pomeni, da električnih in elektronskih naprav ne smete zavreči skupaj z gospodinjskimi odpadki. Potrošniki so zakonsko obvezani, da električne in elektronske naprave ob koncu njihove življenjske dobe oddajo na zbirno mesto ločeno od nesortiranih odpadkov iz gospodinjstev. Na ta način je zagotovljeno

recikliranje, ki varuje okolje in vire.

Baterije in akumulatorje, ki niso fiksno vstavljeni v električno ali elektronsko napravo in jih je mogoče iz nje odstraniti, ne da bi napravo uničili, je treba pred oddajo naprave na zbirno mesto ločiti od naprave in jih oddati na za to predvideno oddajno mesto. Isto velja za svetila, ki jih je mogoče iz naprave odstraniti, ne da bi pri tem napravo uničili.

Lastniki električnih in elektronskih naprav iz zasebnih gospodinjstev jih lahko oddajo na zbirna mesta za odpadke javnih podjetij za ravnanje z odpadki ali na zbirna mesta, ki jih zagotovijo proizvajalci oz. prodajalci. Oddaja starih naprav je brezplačna.

Ta obveznost brezplačnega sprejema velja tako pri nakupu v trgovini kot tudi pri dostavi na domači naslov. Mesto izpolnitve obveznosti sprejema vrnjenih naprav je enako kot mesto izvršitve dobave. Za vrnjene naprave se ne sme zaračunavati transportnih stroškov.

Na splošno so trgovci dolžni zagotavljati brezplačno vračilo starih naprav s primernimi možnostmi vračila na sprejemljive razdalje.

Potrošniki imajo možnost, da brezplačno oddajo staro napravo pri trgovcu, ki jo je dolžan sprejeti, če kupijo enakovredno novo napravo, ki ima v osnovi enako funkcijo. Ta možnost obstaja tudi pri dobavah zasebnim gospodinjstvom. Pri prodaji na daljavo je možnost brezplačnega odvoza ob nakupu nove naprave omejena na prenosnike toplote, naprave z zaslonom in velike naprave, ki imajo najmanj en zunanji rob daljši od 50 cm. Trгоvec mora potrošnika ob sklenitvi prodajne pogodbe povprašati, ali namerava vrniti staro napravo. Ne glede na to lahko potrošniki na zbirnem mestu za odpadke trgovca brezplačno oddajo do tri stare naprave ene vrste naprav, ne da bi bilo to povezano z nakupom nove naprave. Vendar pa dolžine robov zadevnih naprav ne smejo presegati 25 cm.



Baterij in akumulatorjev ni dovoljeno zavreči med gospodinske odpadke!

Kot potrošnik ste po zakonu dolžni vse baterije in akumulatorje, ne glede na to, ali vsebujejo škodljive snovi* ali ne, oddati na zbirnem mestu za odpadke v svoji občini/delu mesta ali v trgovini, da bodo odstranjeni na okolju prijazen način. Baterije in akumulatorje je treba odstraniti ločeno od izdelka.

* označeno z: Cd = kadmij, Hg = živo srebro, Pb = svinec, Li = litij