

**TEAC**

# TN-180BT

## ANALOG TURNTABLE

**OWNER'S MANUAL  
MODE D'EMPLOI  
MANUAL DEL USUARIO  
BEDIENUNGSANLEITUNG  
MANUALE DI ISTRUZIONI  
GEBRUIKSAANWIJZING  
BRUKSANVISNING**

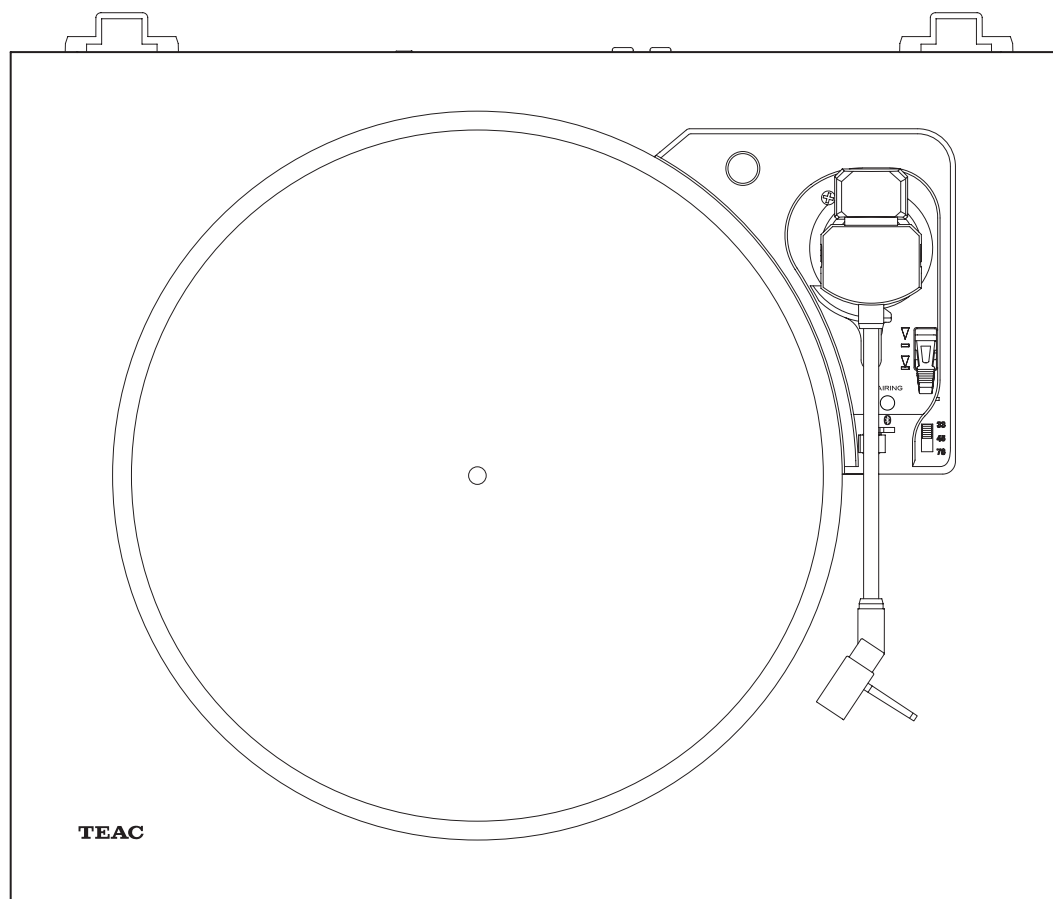

ENGLISH

FRANÇAIS

ESPAÑOL

DEUTSCH

ITALIANO

NEDERLANDS

SVENSKA

## IMPORTANT SAFETY INSTRUCTIONS



**CAUTION**

**RISK OF ELECTRIC SHOCK  
DO NOT OPEN**



CAUTION: TO REDUCE THE RISK OF ELECTRIC SHOCK, DO NOT REMOVE COVER (OR BACK). NO USER-SERVICEABLE PARTS INSIDE. REFER SERVICING TO QUALIFIED SERVICE PERSONNEL.

The lightning flash with arrowhead in an equilateral triangle is intended to alert the user to the presence of uninsulated "dangerous voltage" within the product's enclosure that could be of sufficient magnitude to constitute a risk of electric shock to persons.



The exclamation point in an equilateral triangle is intended to alert the user to the presence of important operating and maintenance (servicing) instructions in the literature accompanying the appliance.



**WARNING: TO PREVENT FIRE OR SHOCK HAZARD, DO NOT EXPOSE THIS APPLIANCE TO RAIN OR MOISTURE.**

### CAUTION

- DO NOT REMOVE THE EXTERNAL CASES OR CABINETS TO EXPOSE THE ELECTRONICS. NO USER SERVICEABLE PARTS ARE INSIDE.
  - IF YOU ARE EXPERIENCING PROBLEMS WITH THIS PRODUCT, CONTACT THE STORE WHERE YOU PURCHASED THE UNIT FOR A SERVICE REFERRAL. DO NOT USE THE PRODUCT UNTIL IT HAS BEEN REPAIRED.
  - USE OF CONTROLS OR ADJUSTMENTS OR PERFORMANCE OF PROCEDURES OTHER THAN THOSE SPECIFIED HEREIN MAY RESULT IN HAZARDOUS RADIATION EXPOSURE.
- 1) Read these instructions.
  - 2) Keep these instructions.
  - 3) Heed all warnings.
  - 4) Follow all instructions.
  - 5) Do not use this apparatus near water.
  - 6) Clean only with dry cloth.
  - 7) Do not block any ventilation openings. Install in accordance with the manufacturer's instructions.
  - 8) Do not install near any heat sources such as radiators, heat registers, stoves, or other apparatus (including amplifiers) that produce heat.

- 9) Do not defeat the safety purpose of the polarized or grounding-type plug. A polarized plug has two blades with one wider than the other. A grounding type plug has two blades and a third grounding prong. The wide blade or the third prong are provided for your safety. If the provided plug does not fit into your outlet, consult an electrician for replacement of the obsolete outlet.
- 10) Protect the power cord from being walked on or pinched particularly at plugs, convenience receptacles, and the point where they exit from the apparatus.
- 11) Only use attachments/accessories specified by the manufacturer.
- 12) Use only with the cart, stand, tripod, bracket, or table specified by the manufacturer, or sold with the apparatus. When a cart is used, use caution when moving the cart/apparatus combination to avoid injury from tip-over.
- 13) Unplug this apparatus during lightning storms or when unused for long periods of time.
- 14) Refer all servicing to qualified service personnel. Servicing is required when the apparatus has been damaged in any way, such as power-supply cord or plug is damaged, liquid has been spilled or objects have fallen into the apparatus, the apparatus has been exposed to rain or moisture, does not operate normally, or has been dropped.



**IN USA/CANADA, USE ONLY ON 120V SUPPLY.**

### CAUTION

- Do not expose this apparatus to drips or splashes.
- Do not place any objects filled with liquids, such as vases, on the apparatus.
- Do not install this apparatus in a confined space such as a book case or similar unit.
- The apparatus should be located close enough to the AC outlet so that you can easily reach the power cord plug at any time.

### Model for USA

#### Declaration of Conformity



Model number: TN-180BT  
 Trade name: TEAC  
 Responsible party: Pioneer & Onkyo U.S.A. Corporation  
 Address: 22828 Lockness Avenue, Torrance, CA 90501 U.S.A.  
 Telephone number: 1-201-785-2600

This device complies with Part 15 of the FCC Rules. Operation is subject to the following two conditions: (1) this device may not cause harmful interference, and (2) this device must accept any interference received, including interference that may cause undesired operation.

#### Information

This equipment has been tested and found to comply with the limits for a Class B digital device, pursuant to Part 15 of the FCC Rules. These limits are designed to provide reasonable protection against harmful interference in a residential installation. This equipment generates, uses, and can radiate radio frequency energy and, if not installed and used in accordance with the instructions, may cause harmful interference to radio communications. However, there is no guarantee that interference will not occur in a particular installation. If this equipment does cause harmful interference to radio or television reception, which can be determined by turning the equipment off and on, the user is encouraged to try to correct the interference by one or more of the following measures:

- Reorient or relocate the equipment and/or the receiving antenna.
- Increase the separation between the equipment and receiver.
- Connect the equipment into an outlet on a circuit different from that to which the receiver is connected.
- Consult the dealer or an experienced radio/TV technician for help.

#### CAUTION

Changes or modifications not expressly approved by the party responsible for compliance could void the user's authority to operate the equipment.

### Model for Canada

Industry Canada's Compliance Statement:  
 This Class B digital apparatus complies with Canadian ICES-003.

### For European Customers

#### Disposal of electrical and electronic equipment and batteries and/or accumulators

- a) All electrical/electronic equipment and waste batteries/accumulators should be disposed of separately from the municipal waste stream via collection facilities designated by the government or local authorities.
- b) By disposing of electrical/electronic equipment and waste batteries/accumulators correctly, you will help save valuable resources and prevent any potential negative effects on human health and the environment.
- c) Improper disposal of waste electrical/electronic equipment and batteries/accumulators can have serious effects on the environment and human health because of the presence of hazardous substances in the equipment.
- d) The Waste Electrical and Electronic Equipment (WEEE) symbols, which show wheeled bins that have been crossed out, indicate that electrical/electronic equipment and batteries/accumulators must be collected and disposed of separately from household waste.
 



If a battery or accumulator contains more than the specified values of lead (Pb), mercury (Hg), and/or cadmium (Cd) as defined in the Battery Directive (2006/66/EC, 2013/56/EU), then the chemical symbols for those elements will be indicated beneath the WEEE symbol.
- e) Return and collection systems are available to end users. For more detailed information about the disposal of old electrical/electronic equipment and waste batteries/accumulators, please contact your city office, waste disposal service or the shop where you purchased the equipment.



Pb, Hg, Cd

## Compliance of radio transmitter and interference

This product has the function of broadband transmitter using 2.4GHz Band.

Use frequency range: 2402 MHz – 2480 MHz

Maximum output power: Bluetooth® Class 2 (less than 2.5 mW)

Please use only in the country where you purchased the product. Depending on the country, restrictions on the use of Bluetooth wireless technology might exist.

### Model for USA

Labeling of authorization

FCC ID: XEG-TN180BT

### Model for Canada

Compliance of radio transmitter

This device complies with Industry Canada's licence-exempt RSSs. Operation is subject to the following two conditions:

- 1) This device may not cause interference; and
- 2) This device must accept any interference, including interference that may cause undesired operation of the device.

Labeling of authorization

IC: 1559C-TN180BT

### Model for EEA (European Economic Area)



Hereby, TEAC Corporation declares that the radio equipment type is in compliance with Directive 2014/53/EU, and the other Directives, and Commission Regulations.

The full text of the EU declaration of conformity is available at the following internet address. Please contact us by e-mail.

<http://www.teac-audio.eu/en/>

TEAC Corporation

1-47 Ochiai, Tama-shi, Tokyo, 206-8530, Japan

## Radiation Exposure requirements

This equipment meets the regulation, which is recognized internationally, for the case of human exposure to radio waves generated by the transmitter.

### Statement of compliance

#### Model for USA/Canada

This equipment complies with FCC/IC radiation exposure limits set forth for an uncontrolled environment and meets the FCC radio frequency (RF) Exposure Guidelines and RSS-102 of the IC radio frequency (RF) Exposure rules. This equipment has very low levels of RF energy that it deemed to comply without maximum permissive exposure evaluation (MPE). But it is desirable that it should be installed and operated keeping the radiator at least 20 cm or more away from person's body (excluding extremities: hands, wrists, feet and ankles).

#### Model for EEA (European Economic Area)

This equipment complies with EN.62479; Assessment of electronic and electrical equipment related to human exposure restrictions for electromagnetic fields; the harmonised standard of DIRECTIVE 2014/53/EU.

## Trademarks and copyrights

The Bluetooth® word mark and logos are registered trademarks owned by Bluetooth SIG, Inc. and any use of such marks by TEAC CORPORATION is under license.

Other company names, product names and logos in this document are the trademarks or registered trademarks of their respective owners.

## Contents

Thank you for choosing TEAC. Read this manual carefully to get the best performance from this unit.

IMPORTANT SAFETY INSTRUCTIONS .....	2
Trademarks and copyrights .....	3
Before use .....	4
Connections .....	5
Names and functions of parts .....	5
Handling records .....	6
Dust cover .....	6
Basic operation .....	7
Notes about record styluses .....	8
Listening with Bluetooth® speakers .....	8
Troubleshooting .....	9
Specifications .....	9

## Included items

Check to be sure the box includes all the supplied accessories shown below. Please contact the store where you purchased this unit if any of these accessories are missing or have been damaged during transportation.

Rubber mat × 1  
45 RPM record (EP) adapter × 1  
Dust cover × 1  
Hinges × 2  
RCA audio cable × 1  
AC adapter (GPE053A-V1 20050) × 1  
Owner's manual (this document, including warranty) × 1

- Keep this manual in a safe place for future reference.
  - For information about the warranty, users living in the USA and Canada should see page 58 and the back cover (warranty document). Users living in Europe and other regions should see page 59.
- The 45 RPM adapter and the box that contains the AC adapter and other included accessories are inside the packing material as shown in the illustration below.

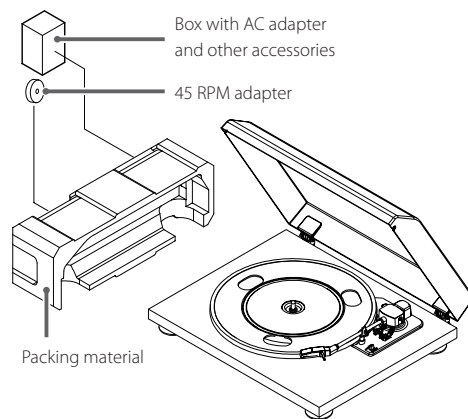

## Before use

### Precautions for use

- Place the unit on a flat surface.
- Do not place anything on the dust cover. Objects on the cover might cause noise due to vibrations or fall off, especially during playback.
- Avoid placing the unit in direct sunlight, close to a source of heat or in other similar conditions. Do not place the unit on top of an amplifier or other equipment that might generate heat that exceeds the operating temperature range of this unit. Doing so could cause discoloration, deformation or malfunction.
- As the unit could become warm during operation, always leave sufficient space around it for ventilation. When installing this unit, leave a little space (at least 20 cm (8")) between it and other devices and walls to allow good heat dissipation. When placing it in a rack, for example, leave at least 35 cm (13 3/4") open above it and 10 cm (4") open behind it. Failure to provide these gaps could cause heat to build up inside and result in fire.
- DO NOT MOVE THE UNIT DURING PLAYBACK. During playback, the record rotates. Do not lift or move the unit during playback. Doing so may damage the record, the stylus, the cartridge or the unit.
- Always remove the record before relocating or moving this unit. Moving the unit with a record on the platter could damage the record, the stylus and the cartridge or could cause a malfunction.
- The voltage supplied to the unit should match the voltage as printed on the rear panel. If you are in any doubt regarding this matter, consult an electrician.

### Maintenance

If the surface of the unit gets dirty, wipe it with a soft cloth or use diluted mild liquid soap. Allow the surface of the unit to dry completely before using.

- Do not use chemical cleaning cloths, thinner or similar substances as they could damage the surface of the unit.

### ⚠ CAUTION

For safety, disconnect the power cord from the socket before cleaning.

### Using the TEAC International Site

You can download updates for this unit from the TEAC International Site:

<https://teac.jp/int/>

Click Language at the top right of the page and select the desired country or region to access a page in the corresponding language.

## Connections

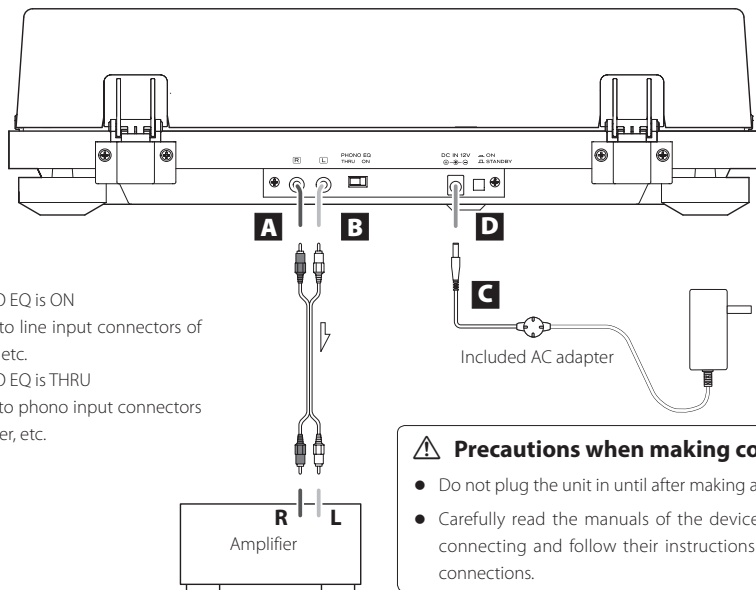

When PHONO EQ is ON

Connect to line input connectors of amplifier, etc.

When PHONO EQ is THRU

Connect to phono input connectors of amplifier, etc.

### ⚠ Precautions when making connections

- Do not plug the unit in until after making all connections.
- Carefully read the manuals of the devices that you are connecting and follow their instructions when making connections.

### A Analog audio output connectors (L/R)

These output analog audio signals.

The PHONO EQ switch setting changes the type of output signal.

Use the included audio cables (or commercially-available ones) to connect to analog audio input connectors (LINE, PHONO, etc.) on other equipment.

RCA audio cable



### B PHONO EQ (audio output setting) switch

#### ON

Audio signals that have been amplified by the built-in phono equalizer amp are output from the analog audio output connectors (L/R).

#### THRU

The signal from the stylus is output directly through the analog audio output connectors (L/R).

Use this when connecting to equipment that has PHONO inputs.

- When shipped new from the factory, this is set to ON.

#### ATTENTION

When set to ON, if connected to the PHONO inputs of an amplifier, for example, the output from speakers and headphones will be very loud, which could damage equipment or harm hearing.

### C DC input connector

After completing audio cable connections, connect the included AC adapter here.

Confirm that the power plug of the AC adapter is plugged into a power outlet.

- Do not use any AC adapter other than the one included.
- The included AC adapter has plugs that can be changed. Attach the plug that suits the region where it is being used.

⚠ **Be sure to connect the power cord to an AC outlet that supplies the correct voltage. Connection to an outlet that supplies incorrect voltage could cause fire or electric shock.**

⚠ **Hold the power plug when plugging it into an outlet or unplugging it. Never pull or yank on the power cord.**

⚠ **Unplug the power cord from the outlet when you are not planning to use the unit for an extended period of time.**

### D STANDBY/ON button

Press the STANDBY/ON button to turn the unit on or put it in standby.

## Names and functions of parts

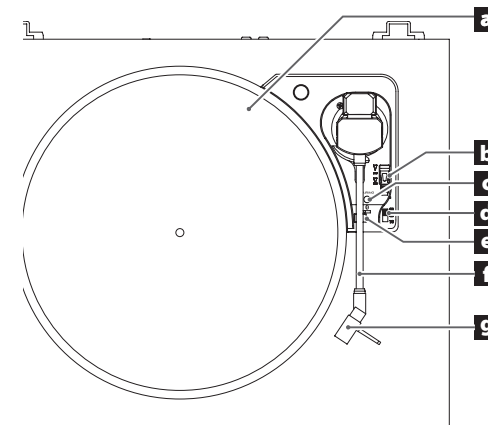

### a Platter

Place records centered on the platter.

- Place the included rubber mat on the platter before using it.

### b Tonearm lifter lever

Use this to raise and lower the tip of the stylus.

We recommend using the tonearm lifter lever to avoid damaging records and styluses, because it is safer and more certain than using a finger to do so.

### c Paring button/Paring lamp

### d Rotation speed setting knob

Select the rotation speed indicated on the record to be played.

### e Tonearm holder

This is a rest for the tonearm. Before playing a record, move the tonearm clasp to the right to release the tonearm.

### f Tonearm

### g Headshell

#### ATTENTION

Always remove the protective cover (white) before use. Keep this protective cover to protect the tip of the stylus during transportation.

## Handling records

### Holding records

When holding a record or removing it from its sleeve, avoid touching the grooves by holding the record by its label and edge with one hand or by holding it by its edge with both hands.

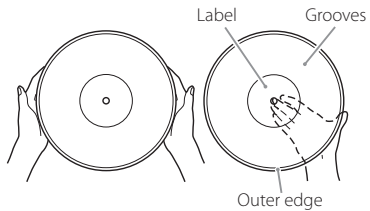

### Cleaning

- Fingerprints and dust on a record can cause noise and the sound to skip, as well as damage the record itself and the stylus. Use a commercially available record cleaner to clean records. Do not use thinner or anything other than a record cleaner. Such chemicals could harm the surface of the record.
- When using a record cleaner, wipe the surface of the record in a circular motion, following the grooves.



### Precautions

- Do not leave records in places that are exposed to direct sunlight or are very hot or very humid. Leaving a record in such a condition for a long time could result in warping, mold growth or other damage.
- Do not stack multiple records or place heavy objects on top of them. Do not leave records at an angle for long amounts of time, either. Doing so could result in warping or other damage.
- Do not allow hard objects to directly touch the audio grooves. Doing so could cause scratches.
- After you finish playing a record, always put it back into its sleeve for storage. Leaving a record unprotected could result in warping or scratching.
- Do not use cracked records.

## Dust cover

### Attaching the dust cover

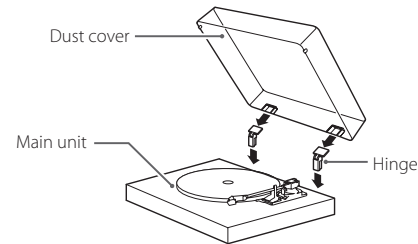

**1** Insert the hinges completely into the hinge holders at the left and right ends of the back of the main unit.

**2** Align the tops of the hinges with the dust cover hinge holders and insert them.

- Close the dust cover during playback. Doing so prevents stylus skipping caused by unintended contact and protects the stylus tip from outside sound pressure.
- Do not open or close it when a record is playing. Doing so could, for example, cause the stylus to skip.
- Keep it closed whenever possible to keep dust out.

### Removing the dust cover

Hold both edges of the dust cover and lift it slowly to remove it along with the hinges from the unit. Then, remove the hinges from the dust cover.

### Opening and closing the dust cover

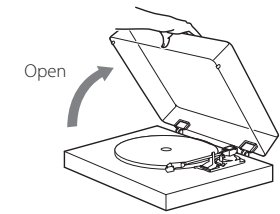

#### Opening

Hold the front edge of the dust cover and gently lift it open completely until it stops. The dust cover will stay open in this position.

#### Closing

Gently lower the dust cover until it is closed.

**⚠ Be careful not to pinch your fingers, for example, when opening and closing the dust cover.**

## Playing records

### ATTENTION

Do not vibrate the unit during playback. Doing so could cause the sound to skip and damage the record and stylus.

- 1 Press the **STANDBY/ON** button on the back of the unit to turn it on.

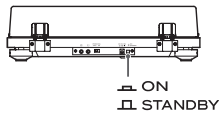

- 2 Open the dust cover slowly.

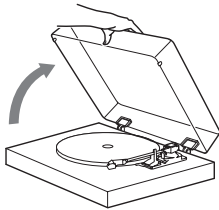

- ⚠ **Be careful not to pinch your fingers, for example, when opening and closing the dust cover.**

- 3 Place a record on the platter.

When playing a 45 RPM large-hole single record, use the included adapter.

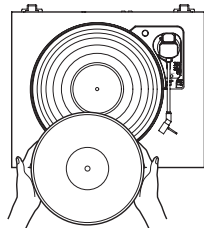

- 4 Select the rotation speed indicated on the record.

The rotation speed can be set to 33 1/3, 45 or 78 RPM.

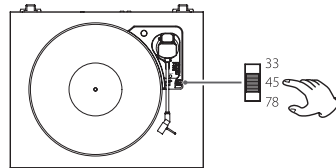

- 5 Move the tonearm clasp to the right to release the tonearm.

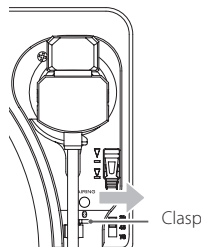

- 6 Push the tonearm lifter lever toward the back (up position).

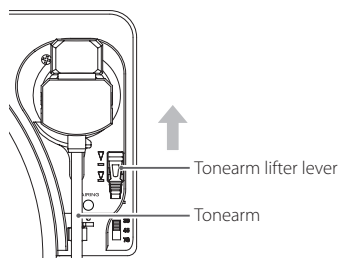

- You can also move the tonearm above the record when the tonearm lifter lever is in the down position. Slowly lower it to start playback.

- 7 Move the tonearm to the track where you want to start playback.

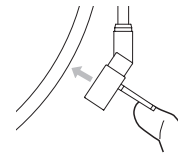

### ATTENTION

- Always remove the protective cover (white) before use. Keep this protective cover to protect the tip of the stylus during transportation.
- The first song starts at the outer edge of the record. Lower the stylus to the outer edge of the record if you want to listen to the first song.

- 8 Use the tonearm lifter lever to lower the tonearm.

The tonearm lowers slowly until the stylus touches the record and playback begins.

- Close the dust cover during playback. Since doing this prevents skipping caused by unintended contact and blocks external sound pressure, it makes noise less likely to occur.

- ⚠ **Do not place anything on the dust cover.**

### ATTENTION

- During playback, do not touch the tonearm or the rotating record. Doing so could damage the stylus tip and cause scratches on the record.
- Do not forcibly stop platter rotation during playback. Since this product is not a turntable designed for DJs (direct drive), doing something like this could cause malfunction.

If the volume is too loud during record playback, vibration from speakers could be transmitted to the stylus, causing loud feedback. If this happens, lower the volume of the amplifier.

## When playback finishes

When playback finishes, the tonearm automatically returns to the tonearm holder and the rotation stops.

To manually interrupt playback, use the tonearm lifter lever to raise the tonearm and then return the tonearm to its resting position.

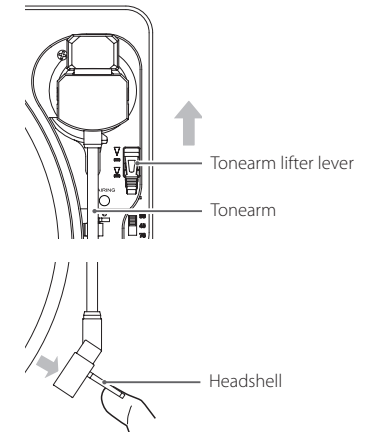

- The tonearm may not return to the tonearm holder automatically depending on the record. In that case, move the tonearm back to the tonearm holder manually.

## Notes about record styluses

- Record styluses are precision parts, so handle them carefully to avoid bending or damaging their tips. If a stylus becomes bent or damaged, it might not be able to follow the audio groove precisely and could damage records or cause other malfunction.
- If a stylus becomes dirty, use a commercially available stylus cleaner or similar product to clean it.

## Replacing the stylus

If the tip of the stylus becomes worn, not only will it worsen the sound quality, it could also damage records. After about 400 hours of playback time, replace the stylus with one that we specify.

Please use an Audio-Technica ATN3600L replacement stylus.

- An Audio-Technica AT3600L VM Type cartridge is installed in this unit.
- Follow the replacement instructions in the manual of the replacement stylus.

### ATTENTION

- Before replacing the stylus, turn this unit and the amplifier off. Failure to do so could cause sudden loud noises that might damage speakers.
- Be careful not to hurt your hand or the equipment.
- Be careful not to allow small children to accidentally swallow styluses.
- Be aware that bent styluses, for example, that result from insufficient customer caution or an outside cause are not covered by the warranty.

**To remove old stylus,** hold the cartridge in one hand, grasp the plastic stylus housing with thumb and forefinger, and pull diagonally down away from the cartridge. The stylus assembly comes away at a slight angle.

**To install replacement stylus,** insert the new stylus assembly into the cartridge at a slight angle, so the hook at the end of the stylus fits into the slot in the cartridge body. The stylus assembly should click into place when fully seated on the cartridge. The stylus must be fully seated on the body for proper operation.

**Replacement stylus (sold on the market):**  
Audio-Technica ATN3600L

## Listening with Bluetooth® speakers

This unit has a Bluetooth transmitter that can send sound to Bluetooth speakers wirelessly.

### 1 Press the **STANDBY/ON** button on the back of the unit to turn it on.

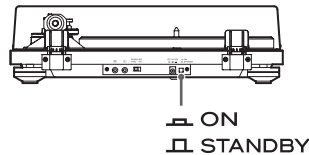

### 2 Pair and connect the Bluetooth speakers.

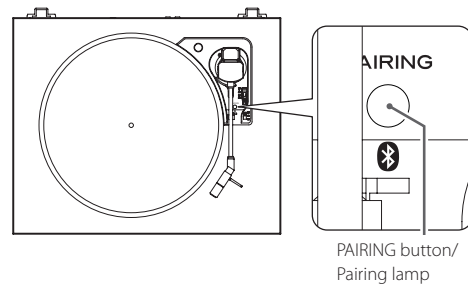

### Pairing Bluetooth speakers

Pairing this unit with another Bluetooth speaker is necessary the first time you connect with that Bluetooth speaker.

- Press the **PAIRING** button on this unit to start connection mode.  
The pairing lamp will blink slowly.
- Press the **PAIRING** button again for at least two seconds to start pairing mode.  
The pairing lamp (white) will blink rapidly.
- After this unit enters pairing mode, put the Bluetooth speaker into pairing mode.

When this unit and the Bluetooth speaker are connected, the pairing lamp will stay lit without blinking.

- Refer to the operation manual of the Bluetooth speaker for information about how to use it.
- Pairing might take some time depending on the connected Bluetooth speaker.
- This unit will connect to the closest Bluetooth speaker. If no Bluetooth speaker is found for about five minutes, Bluetooth standby mode will begin and the pairing lamp will become unlit.

### Connecting already paired Bluetooth speakers

Press the **PAIRING** button on this unit to start connection mode.

The pairing lamp will blink slowly.

When this unit and the Bluetooth speaker are connected, the pairing lamp will stay lit without blinking.

- When connecting to a Bluetooth speaker, move other Bluetooth speakers and receiving devices at least 10 meters (33 ft.) away from this unit or turn them off.

### 3 Play a record.

- Bluetooth connection is also possible while a record is playing.
- Adjust the Bluetooth speaker volume if necessary.
- This unit cannot be used to adjust the volume.
- To end a connection, press the **PAIRING** button on this unit for at least six seconds to enter Bluetooth standby mode or turn this unit off.
- Pressing the **PAIRING** button for ten or more seconds will cause the pairing lamp to blink and clear all existing pairings with other devices.

### ATTENTION

When you will not use this unit, end the Bluetooth connection by pressing this unit's **PAIRING** button for at least six seconds. Then, confirm that the pairing lamp has turned off.



## Troubleshooting

If you experience a problem with this unit, please check the following items before requesting service. Something other than this unit could also be the cause of the problem. Please also check that the connected devices are also being used properly. If it still does not operate correctly, contact the retailer where you purchased the unit.

### No power.

- ➔ Confirm that the AC adapter is plugged into an outlet. Then, press the STANDBY/ON button to turn the unit on (page 5).

### There is no sound.

- ➔ When connecting this unit's analog audio output connectors to the audio input connectors of an amplifier or other equipment, set the PHONO EQ (audio output setting) switch to ON (page 6).

### Playback is not possible; there is noise.

- ➔ Confirm that the stylus cover (made of white plastic) has been removed.
- ➔ Fingerprints and dust on a record can cause noise and the sound to skip. Use a commercially-available record cleaner to clean records (page 6).
- ➔ Clean the stylus (page 8).
- ➔ If the stylus is worn-out, replace it (page 8).
- ➔ Place the unit as far away as possible from TVs, microwave ovens and other devices that emit electromagnetic waves.

### The pitch is wrong.

- ➔ Select the rotation speed indicated on the record (page 7).

### The sound is skipping.

- ➔ Vibrations will cause skipping. Place this unit in a stable location.
- ➔ If the record is dirty, wipe it clean.
- ➔ Do not use scratched records.

### A record does not play to its end.

- ➔ Initialize the automatic return function. Manually move the tonearm to the innermost groove of the record. Initialization is complete when the tonearm returns automatically and the platter stops.

### Connection is not possible with the Bluetooth speaker I want to connect.

- ➔ Turn both this unit and the Bluetooth device off once. Turn them both on and try pairing again.
- ➔ Turn off the power of other Bluetooth speakers within 10 meters (33 ft). The closest Bluetooth speaker will be paired.

### Connection with the Bluetooth speaker succeeded, but I cannot hear any playback sound or the sound breaks up during playback.

- ➔ Check the volume of the Bluetooth speaker.
- ➔ Press the PAIRING button on this unit for at least six seconds to disconnect the Bluetooth speaker once. Then, try pairing again.
- ➔ Turn this unit off and then on again. Then, press the PAIRING button to try pairing again.

### Connection with the smartphone is not possible.

- ➔ This unit functions as a Bluetooth transmitter, and it can send sound to Bluetooth speakers. Since it does not function as a Bluetooth receiver, it cannot be connected to a smartphone.

## Specifications

### Platter

Drive system.....	Belt drive
Motor.....	DC motor
Rotation speed.....	33 1/3 rpm, 45 rpm, 78 rpm
Rotation speed variation.....	±2%
Wow and flutter.....	0.25%
SN ratio.....	64 dB or higher (A-weighted, 20 kHz LPF)
Platter.....	Plastic 29cm (11 1/2") diameter

### Tonearm

Tonearm type.....	Static-balanced straight-pipe tonearm
Effective tonearm length.....	200 mm

### Cartridge

Type.....	VM (equivalent to MM)
Output voltage.....	3.5 mV (1 kHz, 5 cm/s)
Tracking force.....	3.5 ±0.5 g
Cartridge weight.....	5 ±0.3 g
Included headshell weight.....	10 g (including screws, nuts and wires)

- An Audio-Technica AT3600L VM Type cartridge is installed in this unit.  
Note: VM type cartridges have the same characteristics as MM type cartridges.

**Replacement stylus (sold on the market):  
Audio-Technica ATN3600L**

### Output voltage

PHONO EQ THRU.....	3.5 mV
PHONO EQ ON.....	150 mV
Output connectors.....	RCA

### Bluetooth function

Bluetooth version.....	4.0 (DUAL MODE)
Output class.....	Class 2
Supported profile.....	A2DP
Codec.....	SBC

### General

AC adapter power	
Input.....	AC 100 V – AC 240 V, 50–60 Hz
Output.....	DC 12 V, 500 mA
Power consumption	
Standby.....	0.3 W or less
On.....	2 W or less
Weight.....	3.5 kg (7 3/4 lb)
Operating temperature range.....	5°C to 35°C
Dimensions (W × H × D) (including protrusions)	
When the dust cover is closed	420 × 105 × 356 mm (16 5/8" × 4 1/4" × 14 1/8")
When the dust cover is open	420 × 356 × 386 mm (16 5/8" × 14 1/8" × 15 1/4")
When the dust cover is removed	420 × 92 × 356 mm (16 5/8" × 3 5/8" × 14 1/8")

- Performance data is specified at 20°C.

### Included accessories

- Rubber mat × 1
- 45 RPM record (EP) adapter × 1
- Dust cover × 1
- Hinges × 2
- RCA Audio cable × 1
- AC adapter (GPE053A-V120050) × 1
- Owner's manual (this document, including warranty) × 1
- For information about the warranty, users living in the USA and Canada should see page 59 and the back cover (warranty document). Users living in Europe and other regions should see page 59.

- Specifications and appearance are subject to change without notice.
- Weight and dimensions are approximate.
- Illustrations in this owner's manual might differ slightly from production models.

# INSTRUCTIONS DE SÉCURITÉ IMPORTANTES



Le symbole d'éclair à tête de flèche dans un triangle équilatéral sert à prévenir l'utilisateur de la présence dans l'enceinte du produit d'une « tension dangereuse » non isolée d'une grandeur suffisante pour constituer un risque d'électrocution pour les personnes.



Le point d'exclamation dans un triangle équilatéral sert à prévenir l'utilisateur de la présence d'instructions importantes de fonctionnement et de maintenance (entretien) dans les documents accompagnant l'appareil.



**AVERTISSEMENT : POUR PRÉVENIR LES RISQUES D'INCENDIE ET D'ÉLECTROCUTION, N'EXPOSEZ PAS CET APPAREIL À LA PLUIE NI À L'HUMIDITÉ.**

## ATTENTION

- NE RETIREZ PAS LES CAPOTS EXTERNES OU BOÎTIERS POUR EXPOSER L'ÉLECTRONIQUE. AUCUNE PIÈCE INTERNE N'EST RÉPARABLE PAR L'UTILISATEUR.
  - SI VOUS RENCONTREZ DES PROBLÈMES AVEC CE PRODUIT, CONTACTEZ LE MAGASIN OÙ VOUS AVEZ ACHETÉ L'UNITÉ. N'UTILISEZ PAS LE PRODUIT TANT QU'IL N'A PAS ÉTÉ RÉPARÉ.
  - L'UTILISATION DE COMMANDES, DE RÉGLAGES OU LE SUIVI DE PROCÉDURES AUTRES QUE CE QUI EST DÉCRIT DANS CE DOCUMENT PEUT PROVOQUER UNE EXPOSITION À UN RAYONNEMENT DANGEREUX.
- 1) Lisez ces instructions.
  - 2) Conservez ces instructions.
  - 3) Tenez compte de tous les avertissements.
  - 4) Suivez toutes les instructions.
  - 5) N'utilisez pas cet appareil avec de l'eau à proximité.
  - 6) Ne nettoyez l'appareil qu'avec un chiffon sec.
  - 7) Ne bloquez aucune ouverture de ventilation. Installez-le conformément aux instructions du fabricant.

- 8) N'installez pas l'appareil près de sources de chaleur telles que des radiateurs, bouches de chauffage, poêles ou autres appareils (y compris des amplificateurs) dégageant de la chaleur.
- 9) Ne neutralisez pas la fonction de sécurité de la fiche polarisée ou de terre. Une fiche polarisée a deux broches, l'une plus large que l'autre. Une fiche de terre a deux broches identiques et une troisième broche pour la mise à la terre. La broche plus large ou la troisième broche servent à votre sécurité. Si la fiche fournie n'entre pas dans votre prise, consultez un électricien pour le remplacement de la prise obsolète.
- 10) Évitez de marcher sur le cordon d'alimentation et de le pincer, en particulier au niveau des fiches, des prises secteur, et du point de sortie de l'appareil.
- 11) N'utilisez que des fixations/accessoires spécifiés par le fabricant.
- 12) Utilisez-le uniquement avec des chariots, socles, trépieds, supports ou tables spécifiés par le fabricant ou vendus avec l'appareil. Si un chariot est utilisé, faites attention à ne pas être blessé par un renversement lors du déplacement de l'ensemble chariot/appareil.
- 13) Débranchez cet appareil en cas d'orage ou de non utilisation prolongée.
- 14) Confiez toute réparation à des techniciens de maintenance qualifiés. Une réparation est nécessaire si l'appareil a été endommagé d'une quelconque façon, par exemple si le cordon ou la fiche d'alimentation est endommagé, si du liquide a été renversé sur l'appareil ou si des objets sont tombés dedans, si l'appareil a été exposé à la pluie ou à l'humidité, s'il ne fonctionne pas normalement, ou s'il est tombé.



- L'appareil tire un courant nominal de veille de la prise secteur quand son interrupteur POWER ou STANDBY/ON n'est pas en position ON.
- La fiche secteur est utilisée comme dispositif de déconnexion et doit donc toujours rester disponible.
- Des précautions doivent être prises en cas d'utilisation d'écouteurs ou d'un casque avec le produit car une pression sonore excessive (volume trop fort) dans les écouteurs ou dans le casque peut causer une perte auditive.

**AUX USA/CANADA, UTILISEZ UNIQUEMENT UNE TENSION D'ALIMENTATION DE 120 V.**

## ATTENTION

- N'exposez pas cet appareil aux gouttes ni aux éclaboussures.
- Ne placez pas d'objet rempli de liquide sur l'appareil, comme par exemple un vase.
- N'installez pas cet appareil dans un espace confiné comme une bibliothèque ou un meuble similaire.
- L'appareil doit être placé suffisamment près de la prise de courant pour que vous puissiez à tout moment attraper facilement la fiche du cordon d'alimentation.

## Modèle pour le Canada

Déclaration de conformité d'Industrie Canada :  
CET APPAREIL NUMÉRIQUE DE LA CLASSE B EST CONFORME À LA NORME NMB-003 DU CANADA

## Pour les consommateurs européens

### Mise au rebut des équipements électriques et électroniques et des piles et/ou accumulateurs

- a) Tout équipement électrique/électronique et pile/accumulateur hors d'usage doit être traité séparément de la collecte municipale d'ordures ménagères dans des points de collecte désignés par le gouvernement ou les autorités locales.
- b) En vous débarrassant correctement des équipements électriques/électroniques et piles/accumulateurs hors d'usage, vous contribuerez à la sauvegarde de précieuses ressources et à la prévention de potentiels effets négatifs sur la santé humaine et l'environnement.
- c) Le traitement incorrect des équipements électriques/électroniques et piles/accumulateurs hors d'usage peut avoir des effets graves sur l'environnement et la santé humaine en raison de la présence de substances dangereuses dans les équipements.
- d) Le symbole de déchets d'équipements électriques et électroniques (DEEE), qui représente une poubelle à roulettes barrée d'une croix, indique que les équipements électriques/électroniques et piles/accumulateurs doivent être collectés et traités séparément des déchets ménagers.  
Si une pile ou un accumulateur contient plus que les valeurs de plomb (Pb), mercure (Hg) et/ou cadmium (Cd) spécifiées dans la directive sur les piles et accumulateurs (2006/66/CE, 2013/56/UE), alors les symboles chimiques de ces éléments seront indiqués sous le symbole DEEE.
- e) Des systèmes de retour et de collecte sont disponibles pour l'utilisateur final. Pour des informations plus détaillées sur la mise au rebut des vieux équipements électriques/électroniques et piles/accumulateurs hors d'usage, veuillez contacter votre mairie, le service d'ordures ménagères ou le magasin dans lequel vous avez acquis l'équipement.



## Conformité de l'émetteur radio et brouillage

Ce produit fait fonction d'émetteur large bande sur la bande des 2,4 GHz.

Plage de fréquences utilisée : 2402 MHz – 2480 MHz

Puissance maximale de sortie : Bluetooth® classe 2 (moins de 2,5 mW)

Veuillez n'utiliser cet appareil que dans le pays où il a été acheté. Selon le pays, des restrictions d'usage de la technologie sans fil Bluetooth peuvent exister.

## Modèle pour le Canada

Conformité de l'émetteur radio

Le présent appareil est conforme aux CNR d'Industrie Canada applicables aux appareils radio exempts de licence. L'exploitation est autorisée aux deux conditions suivantes :

- 1) l'appareil ne doit pas produire de brouillage;
- 2) l'appareil doit accepter tout brouillage radioélectrique subi, même si le brouillage est susceptible d'en compromettre le fonctionnement.

Étiquetage d'autorisation

IC : 1559C-TN180BT

## Modèle pour l'EEE (Espace Économique Européen)



Par la présente, TEAC Corporation déclare que cet équipement radio est en conformité avec la directive 2014/53/UE ainsi qu'avec les autres directives et règlements de la Commission.

Le texte intégral de la déclaration de conformité pour l'UE est disponible à l'adresse internet suivante : veuillez nous contacter par e-mail.

<http://www.teac-audio.eu/en/>

TEAC Corporation

1-47 Ochiai, Tama-shi, Tokyo, 206-8530, Japon

## Exigences pour l'exposition aux rayonnements

Cet équipement est conforme à la réglementation reconnue internationalement en matière d'exposition humaine aux ondes radio générées par l'émetteur.

## Déclaration de conformité

### Modèle pour USA/Canada

Cet équipement est conforme aux limites d'exposition aux rayonnements énoncées pour un environnement non contrôlé et respecte les règles des radioélectriques (RF) de la FCC lignes directrices d'exposition et d'exposition aux fréquences radioélectriques (RF) CNR-102 de l'IC. Cet équipement émet une énergie RF très faible qui est considérée conforme sans évaluation de l'exposition maximale autorisée. Cependant, cet équipement doit être installé et utilisé en gardant une distance de 20 cm ou plus entre le dispositif rayonnant et le corps (à l'exception des extrémités : mains, poignets, pieds et chevilles).

### Modèle pour l'EEE (Espace Économique Européen)

Cet équipement est conforme à la norme EN.62479 : Évaluation des équipements électroniques et électriques en relation avec les restrictions d'exposition humaine aux champs électromagnétiques ; la norme harmonisée de la Directive 2014/53/UE.

## Marques déposées et copyrights

The Bluetooth® word mark and logos are registered trademarks owned by Bluetooth SIG, Inc. and any use of such marks by TEAC CORPORATION is under license.

Les autres noms de société, noms de produit et logos présents dans ce document sont des marques commerciales ou déposées de leurs détenteurs respectifs.

## Sommaire

Nous vous remercions d'avoir choisi TEAC. Lisez ce mode d'emploi avec attention pour tirer les meilleures performances de cette unité.

INSTRUCTIONS DE SÉCURITÉ IMPORTANTES .....	10
Marques déposées et copyrights .....	11
Avant l'utilisation.....	12
Branchements .....	13
Nomenclature et fonctions des parties .....	13
Manipulation des disques .....	14
Couvercle anti-poussière .....	14
Fonctionnement de base.....	15
Notes sur les pointes pour disque .....	16
Écoute avec des enceintes Bluetooth®.....	16
Guide de dépannage.....	17
Caractéristiques techniques .....	17

## Éléments fournis

Vérifiez que vous disposez bien de tous les accessoires représentés ci-dessous. Veuillez contacter le magasin dans lequel vous avez acheté cette unité si l'un de ces accessoires manque ou a été endommagé durant le transport.

- Tapis en caoutchouc × 1
- Adaptateur pour disque 45 tr/min × 1
- Couvercle anti-poussière × 1
- Charnières × 2
- Câble audio RCA × 1
- Adaptateur secteur (GPE053A-V120050) × 1
- Mode d'emploi (ce document, y compris la garantie) × 1
- Conservez ce mode d'emploi dans un endroit sûr pour vous y référer ultérieurement.
- Pour plus d'informations sur la garantie, les utilisateurs vivant aux États-Unis et au Canada doivent consulter la page 58 et le dos de la couverture (document de garantie). Les utilisateurs vivant en Europe et dans d'autres régions doivent consulter la page 59.

- L'adaptateur pour 45 tours et le carton contenant l'adaptateur secteur et les autres accessoires fournis sont à l'intérieur du matériel d'emballage comme indiqué dans l'illustration ci-dessous.

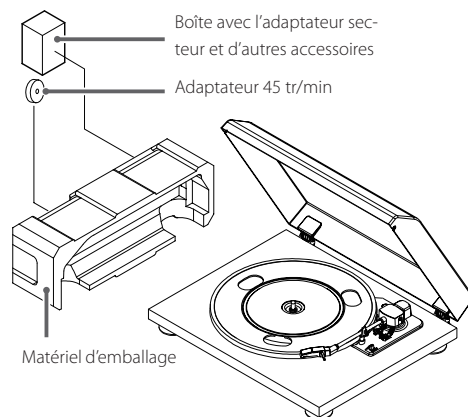

## Avant l'utilisation

### Précautions d'emploi

- Placez l'unité sur une surface plane.
- Ne placez rien sur le couvercle anti-poussière. Les objets posés sur le couvercle peuvent provoquer du bruit dû aux vibrations ou tomber, en particulier lors de la lecture.
- Évitez d'exposer l'unité directement au soleil, de la placer près d'une source de chaleur ou dans d'autres conditions similaires. N'installez pas l'appareil au-dessus d'un amplificateur ou d'un équipement pouvant dégager une chaleur qui dépasse la température de fonctionnement de cette unité. Cela pourrait causer une décoloration, une déformation ou un mauvais fonctionnement.
- Il est possible que l'unité chauffe durant l'utilisation, laissez donc toujours un espace suffisant autour d'elle pour sa ventilation. Quand vous installez cette unité, laissez un peu d'espace (au moins 20 cm) entre elle et les murs et d'autres appareils afin de permettre une bonne dissipation thermique. Si vous la placez par exemple dans un rack, laissez au moins 35 cm de libre au-dessus de l'unité et 10 cm derrière elle. Sans ces espaces, la température peut monter, risquant d'entraîner un incendie.
- NE DÉPLACEZ PAS L'UNITÉ DURANT LA LECTURE. Durant la lecture, le disque tourne. Ne soulevez et ne déplacez pas l'unité durant la lecture. Vous risqueriez d'endommager le disque, la pointe, la cellule ou l'unité.
- Retirez toujours le disque avant de déplacer ou de transporter cette unité. Transporter cette unité avec un disque sur la platine pourrait endommager le disque, la pointe, la cellule ou provoquer un dysfonctionnement.
- La tension d'alimentation doit correspondre à la tension imprimée sur le panneau arrière. Si vous avez des doutes à ce sujet, consultez un électricien.

### Entretien

Si la surface de l'unité est sale, essuyez-la avec un chiffon doux ou utilisez un détergent liquide léger dilué. Laissez la surface de l'unité sécher complètement avant utilisation.

- N'utilisez pas de lingettes de nettoyage imbibées de produits chimiques, de diluant ou de substances similaires car cela pourrait endommager la surface de l'unité.

### ⚠ ATTENTION

Par sécurité, débranchez le cordon d'alimentation de la prise secteur avant tout nettoyage.

### Utilisation du site international TEAC

Vous pouvez télécharger des mises à jour pour cette unité depuis le site international TEAC :

<https://teac.jp/int/>

Cliquez sur Language en haut à droite de la page et sélectionnez le pays ou la région qui vous intéresse pour accéder à une page dans la langue correspondante.

## Branchements

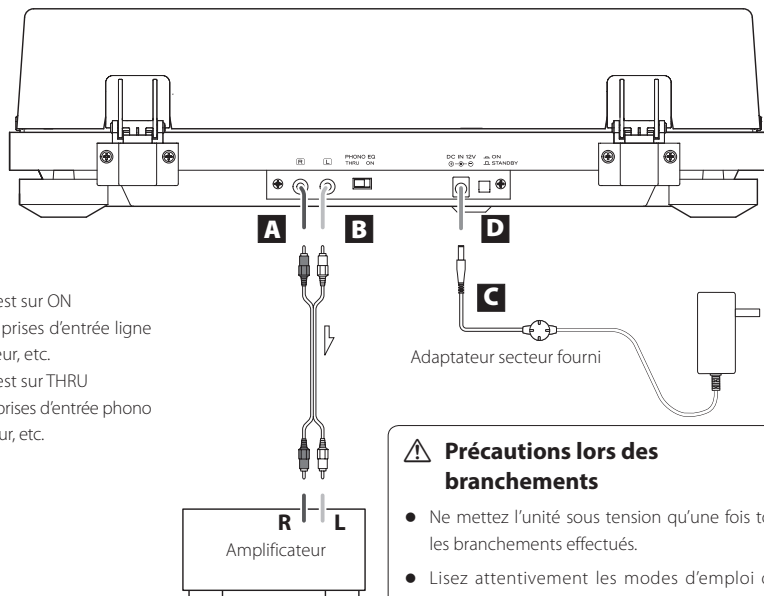

Quand PHONO EQ est sur ON  
Branchez ici les prises d'entrée ligne d'un amplificateur, etc.

Quand PHONO EQ est sur THRU  
Branchez ici les prises d'entrée phono d'un amplificateur, etc.

### ⚠ Précautions lors des branchements

- Ne mettez l'unité sous tension qu'une fois tous les branchements effectués.
- Lisez attentivement les modes d'emploi des appareils que vous branchez et suivez leurs instructions quand vous faites les branchements.

### A Prises de sortie audio analogique (L/R)

Ces prises produisent les signaux audio analogiques. Le réglage du sélecteur PHONO EQ change le type de signal produit. Utilisez les câbles audio fournis (ou des modèles du commerce) pour raccorder les prises d'entrée audio analogique (LINE, PHONO, etc.) d'autres appareils. Câble audio RCA

Blanc (L) Blanc (L)  
Rouge (R) Rouge (R)

### B Sélecteur PHONO EQ (réglage de sortie audio)

#### ON

Les signaux audio ayant été amplifiés par le préampli phono égaliseur intégré sont produits par les prises de sortie audio analogique (L/R).

#### THRU

Le signal de la pointe est directement produit par les prises de sortie audio analogique (L/R). Utilisez cette option pour le branchement d'un équipement ayant des entrées PHONO.

- À la sortie d'usine, ce sélecteur est réglé sur ON.

#### ATTENTION

Avec un réglage sur ON, si le branchement est fait aux entrées PHONO d'un amplificateur, par exemple, le son produit par les enceintes et le casque sera très fort, ce qui peut endommager l'équipement ou l'audition.

### C Connecteur d'entrée CC

Après avoir terminé les branchements de câbles audio, connectez ici l'adaptateur secteur fourni. Vérifiez que le bloc d'alimentation de l'adaptateur secteur est branché dans une prise secteur.

- N'utilisez aucun adaptateur secteur autre que celui fourni.
- Les broches de l'adaptateur secteur fourni peuvent être changées. Montez les broches qui conviennent à la région d'utilisation.

⚠ **Veillez à brancher le cordon d'alimentation dans une prise secteur fournissant la tension correcte. Le branchement à une prise fournissant une tension incorrecte pourrait entraîner un incendie ou une électrocution.**

⚠ **Tenez le cordon d'alimentation par sa fiche quand vous le branchez ou le débranchez. Ne tirez jamais sur le cordon lui-même.**

⚠ **Débranchez le cordon d'alimentation de la prise secteur si vous avez l'intention de laisser l'appareil inutilisé de façon prolongée.**

### D Touche STANDBY/ON

Appuyez sur la touche STANDBY/ON pour allumer l'unité ou la mettre en veille (standby).

## Nomenclature et fonctions des parties

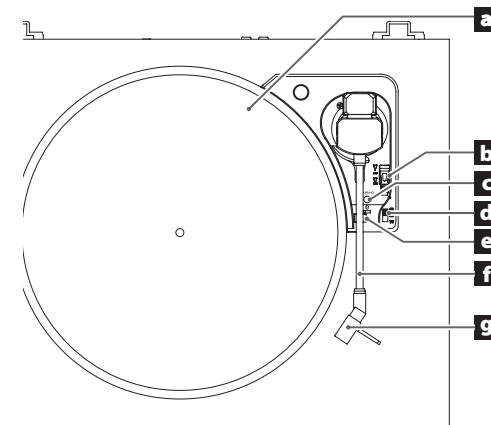

### a Plateau

Placez les disques au centre du plateau.

- Placez le tapis de platine en caoutchouc fourni sur le plateau avant utilisation.

### b Levier lève-bras

Utilisez-le pour lever et abaisser l'extrémité de la pointe. Nous vous recommandons d'utiliser le levier lève-bras pour éviter d'endommager les disques et les pointes, car c'est plus sûr et plus précis que de le faire à la main.

### c Touche PAIRING/Lampe d'appairage

### d Bouton de réglage de vitesse de rotation

Sélectionnez la vitesse de rotation indiquée sur le disque à lire.

### e Support de bras de lecture

C'est un support pour poser le bras de lecture. Repoussez le crochet de blocage vers la droite pour libérer le bras de lecture avant de lire un disque.

### f Bras de lecture

### g Porte-cellule

#### ATTENTION

Retirez toujours le capuchon de protection (blanc) avant l'utilisation. Conservez ce capuchon pour protéger l'extrémité de la pointe pendant le transport.

## Manipulation des disques

### Tenue des disques

Lors de la prise en mains d'un disque ou sa sortie de la pochette, évitez de toucher le sillon en maintenant le disque d'une main entre son étiquette et son bord, ou en le tenant avec les deux mains par son bord.

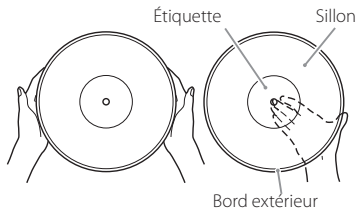

### Nettoyage

- Les traces de doigts et la poussière sur un disque peuvent provoquer du bruit et des sauts de son, ainsi qu'endommager le disque lui-même et la pointe. Utilisez un nettoyant pour disque du commerce pour nettoyer les disques. N'utilisez pas de diluant ni autre chose qu'un nettoyant pour disque. De tels produits chimiques pourraient abîmer la surface du disque.
- Lors de l'utilisation d'un nettoyant pour disque, balayez la surface du disque de façon circulaire, en suivant le sillon.



### Précautions

- Ne laissez pas les disques dans des lieux exposés directement à la lumière du soleil ou qui sont très humides ou très chauds. Laisser longtemps un disque dans de telles conditions peut le faire gondoler, entraîner le développement de moisissures ou lui causer d'autres dommages.
- N'empilez pas plusieurs disques et ne placez pas d'objets lourds dessus. Ne laissez pas non plus les disques de façon prolongée en position inclinée. Cela pourrait les faire gondoler ou leur causer d'autres dommages.
- Ne laissez pas des objets durs entrer en contact direct avec le sillon audio. Cela pourrait entraîner des rayures.
- Une fois que vous avez fini de lire un disque, remplacez-le toujours dans sa pochette pour le rangement. Laisser un disque sans protection pourrait le faire gondoler ou le rayer.
- N'employez pas de disques fendus.

## Couvercle anti-poussière

### Fixation du couvercle anti-poussière

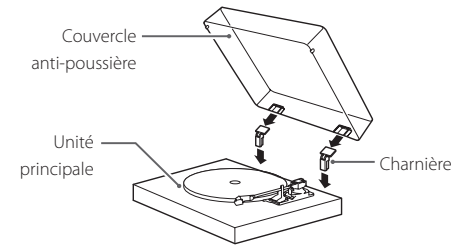

**1** Insérez les charnières à fond dans les porte-charnières aux extrémités gauche et droite de l'arrière de l'unité principale.

**2** Alignez le haut des charnières avec les porte-charnières du couvercle anti-poussière et insérez-les.

- Fermez le couvercle anti-poussière pour la lecture. Comme cela empêche les sauts causés par les contacts involontaires et bloque la pression acoustique externe, le risque de bruit est moindre.
- N'ouvrez pas ou ne fermez pas le couvercle pendant qu'un disque est lu. Cela pourrait, par exemple, faire sauter la pointe.
- Gardez-le fermé autant que possible afin de tenir la poussière à l'écart.

### Dépose du couvercle anti-poussière

Maintenez les deux bords du couvercle anti-poussière et soulevez-le lentement pour l'extraire, avec les charnières, de l'unité. Ensuite, retirez les charnières du couvercle anti-poussière.

### Ouverture et fermeture du couvercle anti-poussière

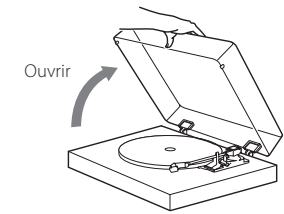

#### Ouverture

Tenez le bord avant du couvercle anti-poussière et soulevez-le délicatement pour l'ouvrir complètement jusqu'à ce qu'il s'arrête.

Le couvercle anti-poussière restera ouvert dans cette position.

#### Fermeture

Abaissez doucement le couvercle anti-poussière jusqu'à ce qu'il soit fermé.

**⚠ Veillez à ne pas vous pincer les doigts, par exemple lors de l'ouverture et de la fermeture du couvercle anti-poussière.**

## Lecture des disques

### ATTENTION

Ne soumettez pas l'unité à des vibrations pendant la lecture. Cela pourrait provoquer des sauts de son et endommager le disque et la pointe.

- 1 Appuyez sur la touche STANDBY/ON à l'arrière de l'unité pour la mettre sous tension.**

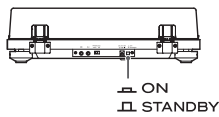

- 2 Ouvrez lentement le couvercle anti-poussière.**

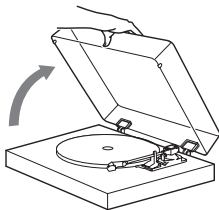

- ⚠ Veillez à ne pas vous pincer les doigts, par exemple lors de l'ouverture et de la fermeture du couvercle anti-poussière.**

- 3 Placez un disque sur le plateau.**

Pour lire un 45 tr/min à grand trou central, utilisez l'adaptateur fourni.

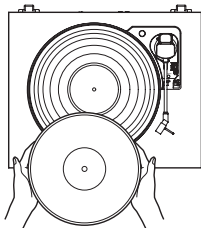

- 4 Sélectionnez la vitesse de rotation indiquée sur le disque.**

La vitesse de rotation peut être réglée sur 33 1/3, 45 ou 78 tr/min.

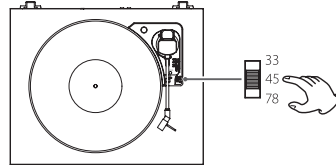

- 5 Repoussez le crochet de blocage vers la droite pour libérer le bras de lecture.**

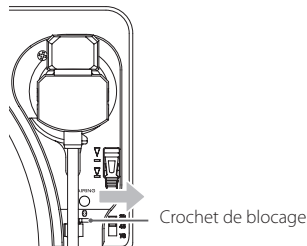

- 6 Utilisez le levier lève-bras pour soulever le bras de lecture.**

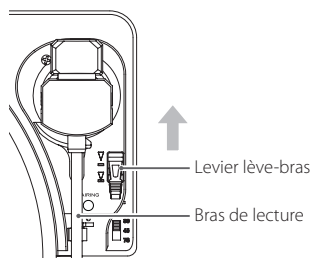

- Vous pouvez également amener le bras de lecture au-dessus du disque avec le levier lève-bras vers l'avant puis l'abaisser lentement pour lancer la lecture.

- 7 Amenez le bras de lecture sur la partie de disque dont vous souhaitez lancer la lecture.**

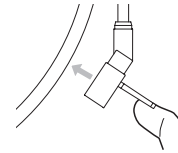

### ATTENTION

- Retirez toujours le capuchon de protection (blanc) avant l'utilisation. Conservez ce capuchon pour protéger l'extrémité de la pointe pendant le transport.
- Le premier morceau démarre sur le bord du disque. Baissez la pointe sur le bord du disque si vous voulez écouter le premier morceau.

- 8 Utilisez le levier lève-bras pour baisser le bras de lecture.**

Le bras de lecture descend lentement jusqu'à ce que la pointe touche le disque et la lecture commence alors.

- Fermez le couvercle anti-poussière pour la lecture. Cela réduira les risques de bruit en empêchant les sauts causés par des contacts involontaires et en bloquant la pression acoustique externe.

- ⚠ Ne placez rien sur le couvercle anti-poussière.**

### ATTENTION

- Durant la lecture, ne touchez pas le bras de lecture ni le disque qui tourne. Vous risqueriez d'endommager la pointe et de provoquer des rayures sur le disque.
- Ne forcez pas le plateau à arrêter sa rotation durant la lecture. Comme ce produit n'est pas une platine tournedisque conçue pour les DJ (à entraînement direct), cela pourrait provoquer un dysfonctionnement.

Si le volume est trop fort lors de la lecture du disque, les vibrations produites par les enceintes risquent d'être transmises à la pointe et de causer une forte réinjection du signal ou « effet Larsen ». Si cela se produit, baissez le volume de l'amplificateur.

## Lorsque la lecture est terminée

Quand la lecture est terminée, le bras revient automatiquement sur son support et le plateau tourne-disque s'arrête.

Pour interrompre manuellement la lecture, relevez le bras de lecture avec le levier lève-bras puis ramenez-le à sa position de repos.

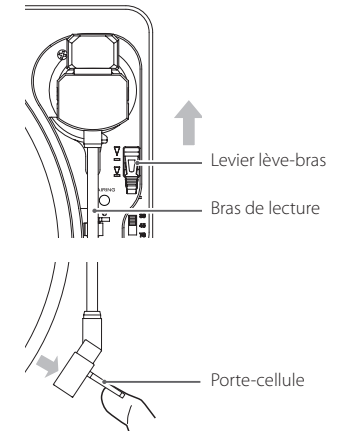

- Selon le disque, le bras peut ne pas retourner automatiquement sur son support. Dans ce cas, reposez manuellement le bras sur son support.

## Notes sur les pointes pour disque

- Les pointes pour disque sont des pièces de précision à manipuler avec précaution pour éviter de tordre ou d'endommager leur extrémité. Si une pointe est tordue ou endommagée, elle pourrait ne plus être en mesure de suivre précisément le sillon audio et pourrait endommager les disques ou causer d'autres dysfonctionnements.
- Si une pointe est sale, utilisez un nettoyeur pour pointe du commerce ou un produit similaire pour la nettoyer.

## Remplacement de la pointe

Si l'extrémité de la pointe est usée, cela dégrade la qualité sonore mais endommage également les disques. Après environ 400 heures de lecture, remplacez la pointe par le modèle indiqué.

Veillez utiliser une pointe de rechange Audio-Technica ATN3600L.

- Une cellule Audio-Technica AT3600L de type VM est installée dans cette unité.
- Suivez les instructions de remplacement dans le manuel de la pointe de rechange.

### ATTENTION

- Avant de remplacer la pointe, éteignez cette unité et l'amplificateur. Ne pas le faire peut causer des bruits forts et soudains qui risqueraient d'endommager les enceintes.
- Faites attention de ne pas abîmer vos mains ou l'équipement.
- Veillez à ne pas permettre à de petits enfants d'avaler accidentellement les pointes.
- Sachez que les pointes tordues en raison par exemple d'un soin insuffisant par l'utilisateur et d'une cause externe ne sont pas couvertes par la garantie.

**Pour retirer l'ancienne pointe,** tenez la cellule d'une main, saisissez la coque en plastique de la pointe entre le pouce et l'index, et tirez en diagonale vers le bas en vous éloignant de la cellule. Le bloc de la pointe se détache avec une légère inclinaison.

**Pour installer une pointe de remplacement,** insérez le nouveau bloc de pointe dans la cellule en l'inclinant légèrement, de sorte que le crochet à l'extrémité de la pointe rentre dans la fente du corps de la cellule. Le bloc de la pointe doit s'enclencher lorsqu'il est bien installé dans la cellule. La pointe doit être entièrement au contact du corps pour un bon fonctionnement.

**Pointes de lecture de rechange  
(en vente dans le commerce) : Audio-Technica ATN3600L**

## Écoute avec des enceintes Bluetooth®

Cette unité dispose d'un émetteur Bluetooth qui peut envoyer le son sans fil à des enceintes Bluetooth.

### 1 Appuyez sur la touche **STANDBY/ON** à l'arrière de l'unité pour la mettre sous tension.

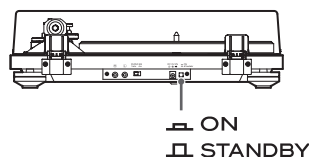

### 2 Appairez et connectez les enceintes Bluetooth.

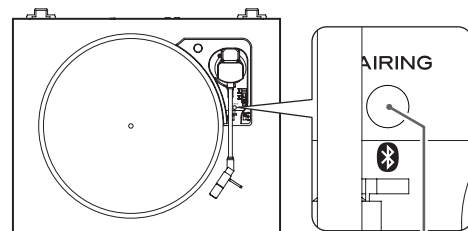

Touche PAIRING/  
Lampe d'appairage

### Appairage des enceintes Bluetooth

Appairer cette unité avec un autre enceinte Bluetooth est nécessaire la première fois que vous vous connectez à cette enceinte Bluetooth.

- 1) Appuyez sur la touche PAIRING (appairage) de cette unité pour lancer le mode de connexion.  
La lampe d'appairage clignotera lentement.
- 2) Appuyez maintenant à nouveau sur la touche PAIRING pendant au moins deux secondes pour lancer le mode d'appairage.  
La lampe d'appairage clignotera rapidement en blanc.
- 3) Une fois l'unité en mode d'appairage, faites aussi passer l'enceinte Bluetooth en mode d'appairage.

Quand cette unité et l'enceinte Bluetooth sont connectées, la lampe d'appairage reste allumée fixement sans clignoter.

- Reportez-vous au mode d'emploi de l'enceinte Bluetooth pour plus d'informations sur la façon de l'utiliser.
- L'appairage peut prendre un temps variable dépendant de l'enceinte Bluetooth connectée.
- Cette unité se connectera à l'enceinte Bluetooth la plus proche. Si aucune enceinte Bluetooth n'est trouvée après environ cinq minutes, l'unité passe en mode de veille Bluetooth et la lampe d'appairage s'éteint.

### Connexion d'enceintes Bluetooth déjà appairées

Appuyez sur la touche PAIRING (appairage) de cette unité pour lancer le mode de connexion.  
La lampe d'appairage clignotera lentement.

Quand cette unité et l'enceinte Bluetooth sont connectées, la lampe d'appairage reste allumée fixement sans clignoter.

- Lors de la connexion à une enceinte Bluetooth, éloignez les autres enceintes et appareils récepteurs Bluetooth à au moins 10 mètres de cette unité ou éteignez-les.

### 3 Faites lire un disque.

- La connexion Bluetooth peut également être faite pendant qu'un disque est lu.
- Réglez si nécessaire le volume de l'enceinte Bluetooth.
- Cette unité ne peut pas servir à régler le volume.
- Pour mettre fin à une connexion, maintenez la touche PAIRING de cette unité pressée durant au moins six secondes afin de passer en mode de veille Bluetooth ou éteignez cette unité.
- Maintenir la touche PAIRING pressée durant au moins 10 secondes fera clignoter la lampe d'appairage et effacera tous les appairages existants avec d'autres appareils.

### ATTENTION

Lorsque vous n'utilisez pas cet appareil, mettez fin à la connexion Bluetooth en appuyant sur sa touche PAIRING pendant au moins six secondes. Vérifiez ensuite que le voyant d'appairage s'est bien éteint.



## Guide de dépannage

Si vous avez un problème avec cette unité, veuillez vérifier les points suivants avant de demander une intervention. Le problème pourrait aussi venir d'ailleurs que de cette unité. Vérifiez aussi que les appareils qui lui sont connectés sont correctement employés.

Si cette unité ne fonctionne toujours pas correctement, contactez le revendeur chez qui vous l'avez achetée.

### Pas d'alimentation.

- ➔ Vérifiez que l'adaptateur secteur est branché à une prise secteur. Puis appuyez sur la touche STANDBY/ON pour allumer l'unité (page 13).

### Il n'y a pas de son.

- ➔ Pour brancher les prises de sortie audio analogique de cette unité aux prises d'entrée audio d'un amplificateur ou autre équipement, réglez le sélecteur PHONO EQ (réglage de sortie audio) sur ON (page 13).

### La lecture est impossible, il y a du bruit.

- ➔ Vérifiez que le capuchon de protection (en plastique blanc) a été retiré.
- ➔ Sur un disque, les traces de doigts et la poussière peuvent causer du bruit et faire sauter le son. Nettoyez les disques avec un nettoyant pour disque du commerce (page 14).
- ➔ Nettoyez la pointe (page 16).
- ➔ Si la pointe est usée, remplacez-la (page 16).
- ➔ Éloignez autant que possible l'unité des téléviseurs, fours à micro-ondes et autres appareils qui émettent des ondes électromagnétiques.

### La hauteur est incorrecte.

- ➔ Sélectionnez la vitesse de rotation indiquée sur le disque (page 15).

### Le son saute.

- ➔ Des vibrations entraînent des sauts. Placez cette unité dans un endroit stable.
- ➔ Si le disque est sale, nettoyez-le.
- ➔ N'employez pas de disques rayés.

### La lecture d'un disque ne va pas jusqu'au bout.

- ➔ Réinitialisez la fonction de retour automatique. Déplacez manuellement le bras de lecture jusqu'à l'extrémité la plus interne du sillon du disque. La réinitialisation est terminée lorsque le bras de lecture revient automatiquement et que la platine s'arrête.

### La connexion n'est pas possible avec l'enceinte Bluetooth que je veux connecter.

- ➔ Éteignez cette unité et l'appareil Bluetooth. Rallumez-les tous les deux et réessayez de les appairer.
- ➔ Éteignez les autres enceintes Bluetooth distantes de moins de 10 mètres. L'enceinte Bluetooth la plus proche sera appairée.

### La liaison avec l'enceinte Bluetooth a réussi, mais je n'entends pas le son lu ou le son s'interrompt durant la lecture.

- ➔ Vérifiez le volume de l'enceinte Bluetooth.
- ➔ Appuyez durant au moins six secondes sur la touche PAIRING de cette unité pour déconnecter l'enceinte Bluetooth. Réessayez alors de les appairer.
- ➔ Éteignez cette unité puis rallumez-la. Ensuite, appuyez sur la touche PAIRING pour essayer de nouveau de les appairer.

### La connexion avec le smartphone est impossible.

- ➔ Cette unité fonctionne comme un émetteur Bluetooth et peut envoyer du son à des enceintes Bluetooth. Comme elle ne fonctionne pas comme récepteur Bluetooth, elle ne peut pas être connectée à un smartphone.

## Caractéristiques techniques

### Plateau

Système d'entraînement	Par courroie
Moteur	moteur CC
Vitesse de rotation	33 1/3 tr/min, 45 tr/min, 78 tr/min
Variation de la vitesse de rotation	±2 %
Pleurage et scintillement	0,25 %
Rapport signal/bruit	64 dB ou plus (pondération A, filtre passe-bas 20 kHz)
Plateau	Plastique, 29 cm de diamètre

### Bras de lecture

Type de bras de lecture	Bras de lecture à tubulure droite et équilibrage statique
Longueur effective du bras de lecture	200 mm

### Cellule

Type	VM (équivalente à une cellule MM)
Tension de sortie	3,5 mV (1 kHz, 5 cm/s)
Force d'appui	3,5 ±0,5 g
Poids de la cellule	5 ±0,3 g
Poids avec porte-cellule	10 g (vis, écrous et fils compris)

- Une cellule Audio-Technica AT3600L de type VM est installée dans cette unité.  
Note : les cellules de type VM ont les mêmes caractéristiques que les cellules de type MM.

**Pointes de lecture de rechange  
(en vente dans le commerce) : Audio-Technica ATN3600L**

### Tension de sortie

PHONO EQ THRU	3,5 mV
PHONO EQ ON	150 mV
Prises de sortie	RCA

### Technologie sans fil Bluetooth

Version de Bluetooth	4.0 (DUAL MODE)
Classe de sortie	Classe 2
Profil pris en charge	A2DP
Codecs	SBC

### Générales

Adaptateur secteur	
Entrée	CA 100 V – CA 240 V, 50-60 Hz
Sortie	CC 12 V, 500 mA
Consommation électrique	
En veille	0,3 W ou moins
En service	2 W ou moins
Poids	3,5 kg
Température de fonctionnement	5°C à 35°C
Dimensions (L × H × P) (hors tout)	
Couvercle anti-poussière fermé	420 × 105 × 356 mm
Couvercle anti-poussière ouvert	420 × 356 × 386 mm
Sans couvercle anti-poussière	420 × 92 × 356 mm

- Les données de performance sont spécifiées à 20 °C.

### Accessoires fournis

Tapis en caoutchouc	× 1
Adaptateur pour disque 45 tr/min	× 1
Couvercle anti-poussière	× 1
Charnières	× 2
Câble audio RCA	× 1
Adaptateur secteur (GPE053A-V120050)	× 1
Mode d'emploi (ce document, y compris la garantie)	× 1
● Pour plus d'informations sur la garantie, les utilisateurs vivant aux États-Unis et au Canada doivent consulter la page 58 et le dos de la couverture (document de garantie). Les utilisateurs vivant en Europe et dans d'autres régions doivent consulter la page 59.	

- Caractéristiques techniques et aspect sont sujets à changements sans préavis.
- Le poids et les dimensions sont des valeurs approchées.
- Les illustrations de ce mode d'emploi peuvent légèrement différer des modèles de production.

# INSTRUCCIONES IMPORTANTES DE SEGURIDAD



**CAUTION**  
**RISK OF ELECTRIC SHOCK**  
**DO NOT OPEN**



PRECAUCIÓN: PARA REDUCIR EL RIESGO DE DESCARGA ELÉCTRICA, NO quite la cubierta (ni el panel posterior). NO HAY PIEZAS INTERNAS QUE EL USUARIO PUEDA REPARAR. PARA REPARACIONES, REMÍTASE A UN SERVICIO TÉCNICO CUALIFICADO.

El símbolo del rayo acabado en flecha dentro de un triángulo equilátero alerta al usuario de la presencia de un "voltaje peligroso" sin aislar dentro de la carcasa del producto que puede ser de magnitud suficiente como para constituir riesgo de descarga eléctrica para las personas.



El signo de exclamación dentro de un triángulo equilátero alerta al usuario de la presencia de importantes instrucciones de funcionamiento y mantenimiento en la literatura que acompaña al aparato.



AVISO: PARA EVITAR RIESGO DE INCENDIO O DESCARGAS ELÉCTRICAS, NO EXPONGA ESTE APARATO A LA LLUVIA NI A LA HUMEDAD.

## PRECAUCIÓN

- NO quite las carcasas externas ni deje al aire la electrónica. ¡EN EL INTERIOR NO HAY PIEZAS QUE EL USUARIO PUEDA MANIPULAR!
  - SI EXPERIMENTA PROBLEMAS CON ESTE PRODUCTO, PÓNGASE EN CONTACTO CON EL ESTABLECIMIENTO DONDE ADQUIRIÓ LA UNIDAD PARA SOLICITAR SERVICIO TÉCNICO. NO UTILICE EL APARATO HASTA QUE HAYA SIDO REPARADO.
  - EL USO DE CONTROLES, AJUSTES O PROCEDIMIENTOS QUE NO SEAN LOS ESPECIFICADOS EN ESTE MANUAL PUEDE CAUSAR EXPOSICIÓN A RADIACIONES PELIGROSAS.
- 1) Lea estas instrucciones.
  - 2) Conserve estas instrucciones.
  - 3) Cumpla con lo indicado en los avisos.
  - 4) Siga todas las instrucciones.
  - 5) No utilice este aparato cerca del agua.
  - 6) Límpielo solo con un trapo seco.
  - 7) No bloquee ninguna de las ranuras de ventilación. Instale este aparato de acuerdo con las instrucciones del fabricante.

- 8) No instale este aparato cerca de fuentes de calor como radiadores, calentadores, hornos u otros aparatos (incluyendo amplificadores) que produzcan calor.
- 9) No elimine el sistema de seguridad que supone el enchufe polarizado o con toma de tierra. Un enchufe polarizado tiene dos bornes, uno más ancho que el otro. Uno con toma de tierra tiene dos bornes iguales y una tercera lámina para la conexión a tierra. El borne ancho o la lámina se incluyen para su seguridad. Si el enchufe que venga con la unidad no encaja en su salida de corriente, haga que un electricista cambie su salida anticuada.
- 10) Evite que el cable de corriente quede de forma que pueda ser pisado o quedar retorcido o aplastado, especialmente en los enchufes, receptáculos o en el punto en el que salen del aparato.
- 11) Use solo accesorios / complementos especificados por el fabricante.
- 12) Utilice este aparato solo con un soporte, trípode o bastidor especificado por el fabricante o que se venda con el propio aparato. Cuando utilice un bastidor con ruedas, tenga cuidado al mover la combinación de aparato/bastidor para evitar que vuelque y puedan producirse daños.
- 13) Desconecte este aparato de la corriente durante las tormentas eléctricas o cuando no lo vaya a usar durante un periodo de tiempo largo.
- 14) Dirija cualquier posible reparación solo al servicio técnico oficial. Este aparato deberá ser reparado si se ha dañado de alguna forma, como por ejemplo si el cable de corriente o el enchufe están rotos, si ha sido derramado algún líquido sobre la unidad o algún objeto ha sido introducido en ella, si ha quedado expuesto a la lluvia o la humedad, si no funciona normalmente o si ha caído al suelo en algún momento.



- Este aparato libera corriente nominal no válida para el funcionamiento a través de la toma de corriente, aún cuando el interruptor de encendido y activación (POWER o STANDBY/ON) no esté en la posición de encendido (ON).
- El enchufe que se conecta a la red es el dispositivo de desconexión, por lo que deberá permanecer siempre en perfecto estado de uso.
- Deberá llevar cuidado si utiliza auriculares con este producto, ya que una excesiva presión sonora (volumen) procedente de los mismos puede causar pérdidas de audición.

**EN EE. UU./CANADÁ, UTILICE SOLO ALIMENTACIÓN CON CORRIENTE DE 120 V.**

## PRECAUCIÓN

- No exponga este aparato a salpicaduras ni goteras.
- No coloque objetos que contengan líquidos, como por ejemplo jarrones, sobre el aparato.
- No instale este aparato en lugares cerrados tales como estanterías o similares.
- Este aparato debe situarse lo suficientemente cerca de una toma de electricidad como para poder alcanzar fácilmente el cable de corriente en cualquier momento.

## Modelo para EE. UU.

### Declaración de conformidad



Número de modelo: TN-180BT

Marca comercial: TEAC

Parte responsable: Pioneer & Onkyo U.S.A. Corporation

Dirección: 22828 Lockness Avenue, Torrance, CA 90501 U.S.A.

Número de teléfono: 1-201-785-2600

Este dispositivo cumple con el apartado 15 de las Normas de la FCC. Su funcionamiento está sujeto a las dos siguientes condiciones: (1) este dispositivo no puede causar interferencias perjudiciales y (2) este dispositivo debe aceptar cualquier interferencia recibida, incluidas interferencias que puedan causar anomalías de funcionamiento.

### Información

Se ha comprobado que este equipo cumple con los límites establecidos para los dispositivos digitales de Clase B, de acuerdo con el apartado 15 de las Normas de la FCC. Estos límites están diseñados para proporcionar una protección razonable contra interferencias perjudiciales en instalaciones residenciales. Este equipo genera, utiliza y puede irradiar energía de radiofrecuencia y, si no se instala y se utiliza de acuerdo con las instrucciones, puede causar interferencias perjudiciales en las comunicaciones por radio. Sin embargo, no se puede garantizar que dichas interferencias no se produzcan en instalaciones particulares. Si este equipo causa interferencias perjudiciales en la recepción de radio o televisión, que se comprueban apagando y encendiendo el equipo, se recomienda al usuario que intente corregirla mediante una o varias de las siguientes medidas:

- Reoriente o recoloque el equipo y/o la antena receptora.
- Aumente la separación entre el equipo y el receptor.
- Conecte el equipo a una toma de electricidad situada en un circuito eléctrico diferente al del receptor.
- Consulte al distribuidor o solicite ayuda a un técnico de radio/TV con experiencia.

## PRECAUCIÓN

Cualquier cambio o modificación efectuada en este equipo que no haya sido expresamente aprobada por la parte responsable del cumplimiento de los requisitos exigidos podría invalidar el derecho del usuario a utilizar el equipo.

## Para consumidores europeos

### Deshacerse de aparatos eléctricos, electrónicos, pilas/baterías y acumuladores

- a) Todos los aparatos eléctricos y electrónicos, y pilas/baterías y acumuladores gastados, deben ser eliminados separados del resto de basura común y únicamente en los "puntos limpios" o bajo los procedimientos especificados por el gobierno o autoridades municipales locales.
- b) Con la eliminación correcta de los equipos eléctricos y electrónicos, y de pilas/baterías y acumuladores gastados, estará ayudando a conservar recursos muy valiosos y a evitar los posibles efectos negativos en la salud humana y en el medio ambiente.
- c) La eliminación incorrecta de los equipos eléctricos y electrónicos, y pilas/baterías y acumuladores, puede producir efectos muy dañinos en el medio ambiente y en la salud humana a causa de las sustancias peligrosas que pueden encontrarse en estos equipos.
- d) El símbolo de Eliminación de Aparatos Eléctricos y Electrónicos (WEEE en inglés), identificado por cubos de basura con ruedas tachados, indican que los equipos eléctricos y electrónicos, y las pilas/baterías y acumuladores, deben ser eliminados de forma totalmente independiente con respecto a la basura doméstica. Si una pila/batería o un acumulador contienen más cantidad de los valores especificados de plomo (Pb), mercurio (Hg), y/o cadmio (Cd) según está definido en la Directiva relativa a las pilas (2006/66/CE, 2013/56/UE), entonces los símbolos químicos correspondientes a estos elementos estarán indicados debajo del símbolo WEEE.
- e) Existen sistemas para la eliminación y recogida a disposición del usuario final. Si necesita más información sobre cómo deshacerse de aparatos eléctricos y electrónicos antiguos, así como de pilas/baterías y acumuladores, póngase en contacto con su ayuntamiento, con la correspondiente empresa del servicio de recogida de residuos o con el establecimiento donde adquirió ese aparato.



The Bluetooth® word mark and logos are registered trademarks owned by Bluetooth SIG, Inc. and any use of such marks by TEAC CORPORATION is under license.

Los nombres de otras compañías, nombres de productos y logos que aparecen en este documento son marcas comerciales o registradas de sus respectivos propietarios.

### Cumplimiento de las normas de interferencias y transmisión de radio

La función de transmisor de banda ancha de este producto opera en la banda de los 2,4 GHz.

Rango de frecuencia de uso: 2402 MHz – 2480 MHz

Potencia de salida máxima: Bluetooth® clase 2 (inferior a 2,5 mW).

Por favor, utilice el producto solamente en el país donde lo adquirió. Dependiendo del país, podrían existir restricciones para el uso de la tecnología inalámbrica Bluetooth.

#### Modelo para EE. UU.

Etiquetado de autorización

FCCID: XEG-TN180BT

#### Modelo para el Espacio Económico Europeo (EEE)



Por la presente comunicación, TEAC Corporation declara que este tipo de equipo de radio cumple con los requisitos de la Directiva 2014/53/UE, y de las restantes directivas de la Unión Europea y reglamentos de la Comisión.

El texto completo de la declaración de conformidad con la normativa de la UE está disponible en la siguiente dirección de Internet (por favor, utilice el correo electrónico para ponerse en contacto con nosotros):

<http://www.teac-audio.eu/en/>

TEAC Corporation

1-47 Ochiai, Tama-shi, Tokyo, 206-8530, Japan

### Requerimientos acerca de la exposición a radiaciones

Este equipo cumple con la regulación internacionalmente reconocida para los casos de exposición humana a ondas de radio generadas por un transmisor.

#### Declaración de cumplimiento

##### Modelo para EE. UU./Canada

Este equipo cumple con los límites de exposición a radiaciones establecidos por la FCC/IC para entornos no controlados, con las directrices de exposición a radiofrecuencia (RF) de la FCC y con la normativa RSS-102 de exposición a radiofrecuencia (RF) de la IC. Este equipo tiene unos niveles muy bajos de energía de RF, por lo que se estima que cumple con la normativa sin necesidad de efectuar una evaluación de exposición al máximo permitido (MPE). No obstante, lo mejor es instalarlo y utilizarlo manteniendo el radiador al menos a 20 cm o más de distancia del cuerpo de cualquier persona (excluidas extremidades: manos, muñecas, pies y tobillos).

##### Modelo para el Espacio Económico Europeo (EEE)

Este equipo cumple con la valoración EN.62479 de equipos electrónicos y eléctricos relativa a las restricciones de exposición humana a campos electromagnéticos, el estándar armonizado de la DIRECTIVA 2014/53/UE.

Gracias por elegir TEAC. Lea este manual atentamente para obtener el mejor rendimiento de esta unidad.

INSTRUCCIONES IMPORTANTES DE SEGURIDAD.....18

Marcas y derechos .....19

Antes de su utilización .....20

Conexiones .....21

Nombres y funciones de las partes .....21

Manejo de los discos de vinilo.....22

Tapa .....22

Funcionamiento básico .....23

Notas sobre las agujas para discos.....24

Escuchar con altavoces Bluetooth® .....24

Solución de posibles fallos .....25

Especificaciones.....25

## Artículos incluidos

Asegúrese de que la caja incluye todos los accesorios suministrados que se describen a continuación. Por favor, póngase en contacto con el establecimiento donde adquirió esta unidad si falta cualquiera de estos accesorios o si han sufrido desperfectos durante el transporte.

- Alfombrilla de goma × 1
- Adaptador para discos EP a 45 RPM × 1
- Tapa × 1
- Bisagras × 2
- Cable de audio RCA × 1
- Adaptador de corriente (GPE053A-V120050) × 1
- Manual del usuario (este documento, incluyendo la garantía) × 1

- Conserve este manual en un lugar seguro para futuras consultas.
- Los usuarios que vivan en EE. UU. y Canadá encontrarán información sobre la garantía en la página 58 y en la contraportada (documento de garantía). Los usuarios que vivan en Europa y otras áreas deben consultar la página 59.
- El adaptador de 45 RPM y la caja que contiene el adaptador de corriente y otros accesorios incluidos se encuentran dentro del material de embalaje como se muestra en la ilustración a continuación.

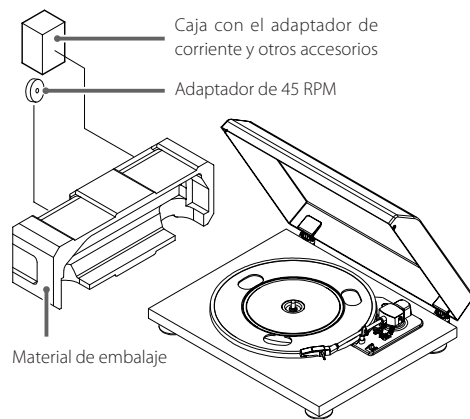

## Antes de su utilización

### Precauciones de uso

- Coloque la unidad en una superficie plana.
- No coloque nada sobre la tapa. Los objetos situados sobre la tapa podrían causar ruido debido a las vibraciones o caerse, especialmente durante la reproducción.
- Evite situar la unidad directamente a la luz del sol, cerca de una fuente de calor o en condiciones similares. No coloque la unidad encima de un amplificador u otros equipos que puedan generar calor que exceda el margen de la temperatura de funcionamiento de esta unidad. Si lo hace podría causar que la unidad se decolore, se deforme o que funcione incorrectamente.
- Dado que la unidad podría calentarse durante el funcionamiento, deje siempre espacio suficiente a su alrededor para una correcta ventilación. Cuando instale la unidad, deje un poco de espacio (al menos 20 cm) entre la unidad y otros dispositivos y paredes para permitir una buena disipación del calor. Cuando la coloque en un rack, por ejemplo, deje al menos 35 cm libres por encima de la unidad y 10 cm libres por detrás. Si no deja estos espacios libres, el calor puede acumularse en su interior y provocar fuego.
- NO MUEVA LA UNIDAD DURANTE LA REPRODUCCIÓN. Durante la reproducción, un disco de vinilo gira. No levante ni mueva la unidad durante la reproducción. Si lo hace, podría dañar el disco, la aguja, la cápsula o la unidad.
- Quite siempre el disco antes de mover esta unidad o cambiarla de sitio. Si mueve la unidad con un disco en el plato, podría dañar el disco, la aguja y la cápsula o podría causar un mal funcionamiento.
- El voltaje suministrado a la unidad debe coincidir con el voltaje impreso en el panel posterior. Si tiene dudas al respecto, consulte a un electricista.

### Mantenimiento

Si la superficie de la unidad se ensucia, límpiela con un paño suave o utilice un jabón líquido suave diluido. Deje que la superficie de la unidad se seque por completo antes de usarla.

- No utilice paños de limpieza impregnados con productos químicos, disolvente o sustancias similares ya que podría dañar la superficie de la unidad.

### ⚠ PRECAUCIÓN

Por seguridad, desconecte el cable de corriente de la toma de electricidad antes de proceder a la limpieza.

### Uso del sitio web internacional de TEAC

Las actualizaciones para esta unidad se pueden descargar desde el sitio web internacional de TEAC:

<https://teac.jp/int/>

Haga clic en "Language" en la parte superior derecha de la página y seleccione el país o región geográfica que desee para acceder a la página en el idioma correspondiente.

## Conexiones

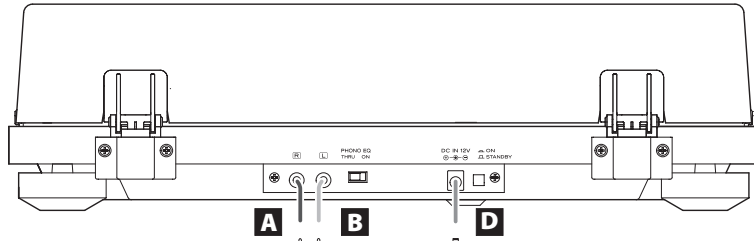

- A** Si PHONO EQ está en ON  
Se conecta a los terminales de entrada de línea de un amplificador, etc.
- B** Si PHONO EQ está en THRU  
Se conecta a las entradas "phono" de un amplificador, etc.

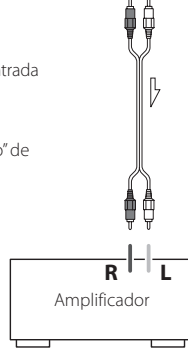

### ⚠ Precauciones al hacer las conexiones

- No enchufe la unidad a la corriente hasta que no haya terminado de hacer todas las conexiones.
- Lea atentamente los manuales de los dispositivos que está conectando y siga sus instrucciones para hacer las conexiones.

### **A** Terminales de salida de audio analógico (L/R) (izquierda/derecha)

Por estos terminales entran y salen las señales de audio analógico.  
El ajuste del interruptor PHONO EQ cambia el tipo de señal de salida.  
Utilice los cables de audio incluidos (u otros adquiridos en un establecimiento comercial) para conectar estos terminales de salida a los terminales de entrada de audio analógico (LINE, PHONE, etc.) de otros equipos.  
Cable de audio RCA

Blanco (L) Blanco (L)  
Rojo (R) Rojo (R)

### **B** Terminal PHONO EQ (ajuste de salida de audio)

**ON**  
Por los terminales de salida de audio analógico (L/R) (izquierda/derecha) salen las señales de audio amplificadas por el amplificador-equalizador "phono" integrado.

**THRU**  
Por los terminales de salida de audio analógico (L/R) (izquierda/derecha) sale directamente la señal de la aguja. Utilice este ajuste cuando conecte esta unidad a un equipo que tenga entradas PHONO.

- Cuando la unidad sale de fábrica, su ajuste predeterminado es ON.

### ⚠ ATENCIÓN

Cuando está puesto en ON, si se conectan las salidas de audio analógico a las entradas PHONO de un amplificador, la salida de sonido por los altavoces y los auriculares será a gran volumen, lo que puede dañar el equipo o producir daños auditivos.

### **C** Conector de entrada de corriente DC IN 12V

Una vez terminadas las conexiones de los cables de audio, conecte aquí el adaptador de corriente incluido. Confirme que el enchufe del adaptador de corriente está enchufado en una toma de corriente.

- No utilice ningún otro adaptador de corriente que no sea el incluido.
- El adaptador de corriente incluido tiene enchufes que se pueden cambiar. Coloque el enchufe que corresponda al área geográfica donde se esté utilizando.

⚠ **Asegúrese de conectar el cable de corriente a una toma de electricidad que suministre el voltaje correcto. La conexión a una toma con el voltaje incorrecto puede originar fuego o descargas eléctricas.**

⚠ **Sujete el bloque del enchufe al enchufarlo o desenchufarlo de una toma de electricidad. No tire nunca del cable de corriente.**

⚠ **Desenchufe el cable de corriente de la toma de electricidad cuando no vaya a utilizar la unidad durante un largo periodo de tiempo.**

### **D** Botón STANDBY/ON

Pulse el botón STANDBY/ON para encender (ON) o poner en reposo (STANDBY) la unidad.

## Nombres y funciones de las partes

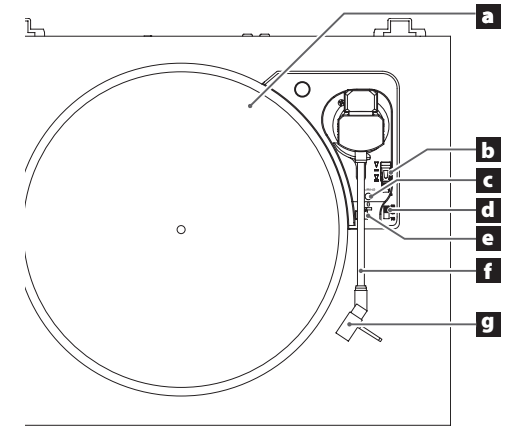

### **a** Plato

Coloque los discos de vinilo centrados en el plato.

- Coloque la alfombrilla de goma incluida sobre el plato antes de utilizarlo.

### **b** Palanca elevadora del brazo

Utilícela para elevar y descender la punta de la aguja.  
Le recomendamos utilizar esta palanca elevadora del brazo para evitar que los discos y las agujas se dañen, ya que es más seguro y más preciso que hacerlo con un dedo.

### **c** Botón PAIRING/Luz de emparejamiento

### **d** Mando de ajuste de la velocidad de giro

Seleccione aquí la velocidad de giro indicada en el disco que se va a reproducir.

### **e** Soporte de sujeción del brazo

Esta pieza es donde descansa el brazo. Desplace la abrazadera de sujeción del brazo hacia la derecha para liberar el brazo antes de reproducir un disco.

### **f** Brazo

### **g** Cabezal

### ⚠ ATENCIÓN

Quite siempre la cubierta protectora (blanca) antes de utilizar el plato. Guarde esta cubierta protectora para proteger la punta de la aguja durante el transporte.

## Manejo de los discos de vinilo

### Cómo sujetar los discos de vinilo

Cuando coja un disco de vinilo o lo saque de su funda, evite tocar los surcos sujetando el disco por su etiqueta central y por el borde con una mano o sujetándolo por los bordes con ambas manos.

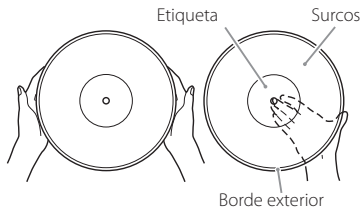

### Limpeza

- Las huellas de dedos y el polvo en un disco de vinilo pueden causar ruido y hacer que el sonido salte, así como producir daños al propio disco y a la aguja. Utilice un limpiador de discos de vinilo de los que se pueden adquirir en establecimientos comerciales para limpiar los discos. No utilice disolvente ni nada que no sea un limpiador específico para discos de vinilo. Dichos productos químicos podrían dañar la superficie del disco.
- Cuando utilice un limpiador de discos de vinilo, limpie la superficie del disco con movimiento circular, siguiendo los surcos.



### Precauciones

- No deje los discos en sitios donde estén expuestos directamente a la luz del sol o que sean muy calurosos o húmedos. Si deja un disco bajo tales condiciones durante mucho tiempo, podría deformarse, salirle moho o sufrir otros daños.
- No apile múltiples discos de vinilo o sitúe objetos pesados sobre ellos. Tampoco deje los discos inclinados en ángulo durante excesivo tiempo. Si lo hace, podrían deformarse o sufrir otros daños.
- No permita que objetos duros toquen directamente los surcos de audio. Si esto ocurre, los discos se pueden rayar.
- Después de que haya terminado de reproducir un disco, vuelva siempre a guardarlo en su funda. Dejar un disco de vinilo sin protección puede causar que se deforme o se raye.
- No utilice discos que estén rotos.

## Tapa

### Montaje de la tapa

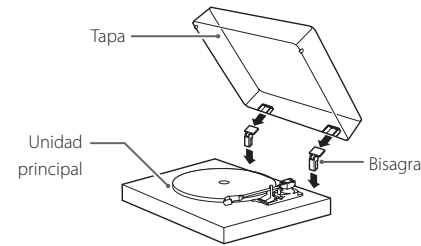

- 1 Inserte las bisagras por completo en las sujeciones situadas en los extremos izquierdo y derecho de la parte posterior de la unidad principal.**

- 2 Alinee las partes de arriba de las bisagras con las sujeciones que para ellas hay en la tapa e insértelas.**

- Cierre la tapa durante la reproducción. De este modo se evitan saltos causados por contactos involuntarios y se bloquea la presión sonora externa, con lo cual es mucho menos probable que se produzca ruido.
- No la abra ni la cierre cuando se esté reproduciendo un disco, ya que podría saltar la aguja, por ejemplo.
- Manténgala cerrada siempre que sea posible para que no entre polvo.

### Cómo quitar la tapa

Sujete ambos bordes de la tapa y levántela lentamente para separarla de la unidad junto con las bisagras. A continuación, quite las bisagras de la tapa.

### Apertura y cierre de la tapa

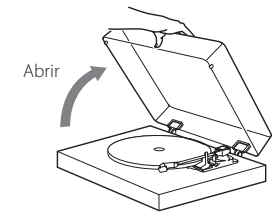

#### Apertura

Sujete el borde frontal de la tapa y levántela suavemente para abrirla hasta que no tenga más recorrido. La tapa permanecerá abierta en esta posición.

#### Cierre

Baje suavemente la tapa hasta que se cierre.

**⚠ Lleve cuidado de no pillarse los dedos, por ejemplo, al abrir y cerrar la tapa.**

## Reproducción de discos de vinilo

### ATENCIÓN

Evite que la unidad vibre durante la reproducción, ya que esto puede hacer que el sonido salte y dañar tanto el disco como la aguja.

- 1 Pulse el botón STANDBY/ON situado en la parte posterior de la unidad para encenderla.**

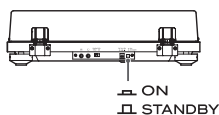

- 2 Abra la tapa lentamente.**

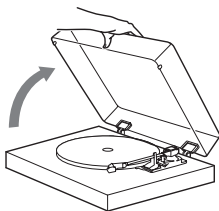

- ⚠ Lleve cuidado de no pillarse los dedos, por ejemplo, al abrir y cerrar la tapa.**

- 3 Coloque un disco en el plato.**

Cuando reproduzca un disco sencillo ("single") de 45 RPM con agujero central grande, utilice el adaptador incluido.

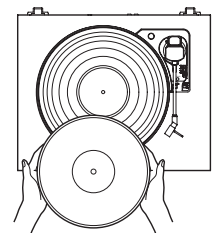

- 4 Seleccione la velocidad de rotación indicada en el disco.**

La velocidad de rotación puede fijarse en 33 1/3, 45 o 78 RPM.

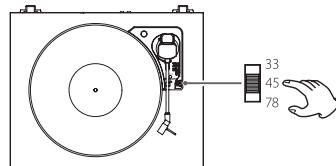

- 5 Desplace la abrazadera de sujeción del brazo hacia la derecha para liberar el brazo.**

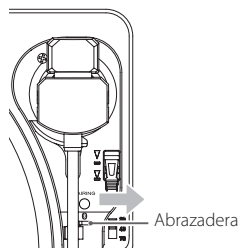

- 6 Utilice la palanca elevadora del brazo para levantar el brazo.**

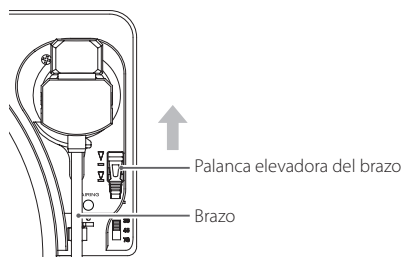

- También puede desplazar el brazo por encima del disco con la palanca elevadora del brazo posicionada hacia delante y después bajarlo lentamente para comenzar la reproducción.

- 7 Desplace el brazo hacia la canción donde desee comenzar la reproducción.**

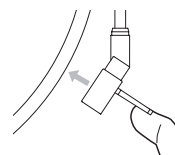

### ATENCIÓN

- Quite siempre la cubierta protectora (blanca) antes de utilizar el plato. Guarde esta cubierta protectora para proteger la punta de la aguja durante el transporte.
- La primera canción comienza en el borde exterior del disco. Baje la aguja en el borde exterior del disco si desea escuchar la primera canción.

- 8 Utilice la palanca elevadora del brazo para bajar el brazo.**

El brazo bajará lentamente hasta que la aguja toque el disco y comenzará la reproducción.

- Cierre la tapa durante la reproducción. De este modo se reduce la posibilidad de que se produzcan ruidos, ya que se evitan saltos causados por contactos involuntarios y se bloquea la presión sonora externa.

- ⚠ No coloque nada sobre la tapa.**

### ATENCIÓN

- Durante la reproducción no toque ni el brazo ni el disco. Si lo hace, puede dañar la punta de la aguja o rayar el disco.
- No detenga el giro del plato a la fuerza durante la reproducción. Puesto que este no es un plato giradiscos de tipo "direct drive" (tracción directa) diseñado para "DJs", cualquier maniobra de este tipo puede causar una avería.

Si el volumen es demasiado alto durante la reproducción de los discos, la vibración de los altavoces puede transmitirse a la aguja y causar realimentación (acoplarse) a alto volumen. Si esto ocurre, baje el volumen del amplificador.

## Cuando termina la reproducción

Cuando la reproducción haya terminado, el brazo del plato giradiscos volverá automáticamente a la base y el giro se detendrá. Para interrumpir la reproducción manualmente, utilice la palanca elevadora del brazo para levantar el brazo y retorne el brazo a su posición de descanso.

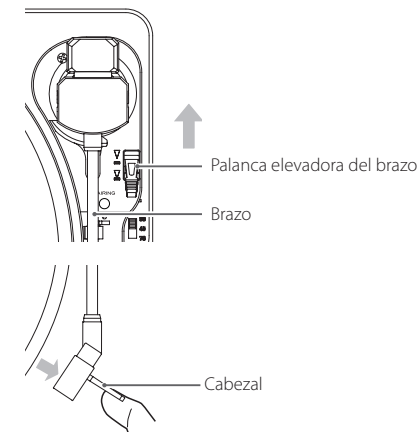

- El brazo del plato giradiscos puede no regresar al soporte del brazo automáticamente dependiendo del disco. En ese caso, desplace el brazo del plato giradiscos hacia el soporte manualmente.

## Notas sobre las agujas para discos

- Las agujas para los discos de vinilo son piezas de precisión, por tanto deberá manejarlas con cuidado para evitar que se doblen o se dañen sus puntas. Si una aguja se dobla o se daña su punta, podría no ser capaz de seguir los surcos de audio con precisión y podría dañar los discos o provocar otras anomalías de funcionamiento.
- Si una aguja se ensucia, para limpiarla utilice un limpiador de agujas o un producto similar de los que se pueden adquirir en establecimientos comerciales.

## Sustitución de la aguja

Si la punta de la aguja se desgasta, no solo empeorará la calidad del sonido, también pueden estropearse los discos. Después de aproximadamente 400 horas de reproducción, cambie la aguja por otra según nuestras especificaciones.

Cuando tenga que cambiar la aguja, utilice una Audio-Technica ATN3600L.

- La cápsula instalada en esta unidad es una Audio-Technica AT3600L VM Type.
- Siga las instrucciones de sustitución de la aguja que vengan en el manual de la aguja de recambio.

### ATENCIÓN

- Antes de sustituir la aguja, apague esta unidad y el amplificador. Si no lo hace, pueden producirse ruidos repentinos a alto volumen y dañarse los altavoces.
- Lleve cuidado de no lastimarse la mano o dañar el equipo.
- Lleve cuidado de no permitir que los niños pequeños puedan tragarse las agujas accidentalmente.
- Tenga en cuenta que las agujas dobladas, por ejemplo, algo que se produce porque el usuario no ha tenido el suficiente cuidado o por otra causa ajena al fabricante, no están cubiertas por la garantía.

**Para quitar la aguja vieja,** sujete la cápsula con una mano, agarre la carcasa de plástico de la aguja con los dedos pulgar e índice y tire en diagonal hacia abajo para separarla de la cápsula. El conjunto de la aguja sale ligeramente inclinado en ángulo.

**Para instalar la aguja de recambio,** inserte el nuevo conjunto de aguja en la cápsula ligeramente inclinado en ángulo, de forma que el gancho del extremo final de la aguja encaje en la ranura del cuerpo de la cápsula. El conjunto de la aguja debe hacer "clic" al colocarse en su sitio y quedar totalmente asentado en la cápsula. La aguja debe estar totalmente asentada en el cuerpo de la cápsula para un funcionamiento correcto.

**Aguja de recambio (se vende en establecimientos comerciales): Audio-Technica ATN3600L**

## Escuchar con altavoces Bluetooth®

Esta unidad tiene un transmisor Bluetooth que puede enviar sonido a altavoces Bluetooth mediante una conexión inalámbrica.

### 1 Pulse el botón STANDBY/ON situado en la parte posterior de esta unidad para encenderla.

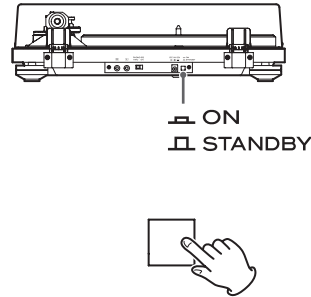

### 2 Empareje y conecte el altavoz Bluetooth.

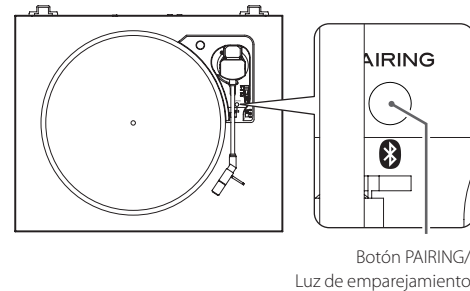

Botón PAIRING/  
Luz de emparejamiento

### Emparejamiento de altavoces Bluetooth

Es necesario el emparejamiento de esta unidad con otro altavoz Bluetooth la primera vez que se conecta a dicho altavoz Bluetooth.

- 1) Pulse el botón PAIRING de esta unidad para acceder al modo de conexión. La luz de emparejamiento parpadeará lentamente.
- 2) Pulse otra vez el botón PAIRING durante al menos dos segundos para acceder al modo de emparejamiento. La luz de emparejamiento (blanca) parpadeará rápidamente.
- 3) Después de que esta unidad haya entrado en el modo de emparejamiento, ponga el altavoz Bluetooth en modo de emparejamiento.

Cuando esta unidad y el altavoz Bluetooth estén conectados, la luz de emparejamiento quedará iluminada fija, sin parpadear.

- Consulte el manual de instrucciones del altavoz Bluetooth si desea más información sobre cómo utilizarlo.
- El emparejamiento puede llevar algún tiempo dependiendo del altavoz conectado.
- Esta unidad se conectará al altavoz Bluetooth más cercano. Si no se encuentran altavoces Bluetooth en el transcurso de unos cinco minutos aproximadamente, se entrará en el modo de Bluetooth en espera y la luz de emparejamiento se apagará.

### Conexión de altavoces Bluetooth ya emparejados

Pulse el botón PAIRING de esta unidad para acceder al modo de conexión.

La luz de emparejamiento parpadeará lentamente.

Cuando esta unidad y el altavoz Bluetooth estén conectados, la luz de emparejamiento quedará iluminada fija, sin parpadear.

- Cuando conecte esta unidad a un altavoz Bluetooth, aleje otros altavoces y dispositivos receptores Bluetooth al menos 10 metros de esta unidad o apáguelos.

### 3 Reproduzca un disco.

- La conexión Bluetooth también es posible mientras se reproduce un disco.
- Ajuste el volumen del altavoz Bluetooth si es necesario.
- No se puede utilizar esta unidad para ajustar el volumen.
- Para finalizar una conexión, pulse el botón PAIRING de esta unidad durante al menos seis segundos para entrar en el modo de Bluetooth en espera o apague esta unidad.
- Si pulsa el botón PAIRING durante 10 o más segundos, hará que la luz de emparejamiento parpadee y se borrarán todos los emparejamientos existentes con otros dispositivos.

### ATENCIÓN

Cuando no vaya a utilizar esta unidad, finalice la conexión Bluetooth pulsando el botón PAIRING de esta unidad durante al menos seis segundos. A continuación, confirme que el indicador luminoso de emparejamiento se ha apagado.



## Solución de posibles fallos

Si experimenta algún problema con esta unidad, por favor compruebe los apartados siguientes antes de solicitar asistencia técnica. La causa del problema podría no ser esta unidad. Por favor, compruebe también que los dispositivos conectados están siendo utilizados correctamente.

Si aún así la unidad no funciona correctamente, póngase en contacto con el establecimiento donde adquirió la unidad.

### No enciende.

- ➔ Confirme que el cable de corriente está enchufado a una toma de electricidad. A continuación, pulse el botón STANDBY/ON para encender la unidad (página 21).

### No sale sonido.

- ➔ Cuando conecte los terminales de salida de audio analógico de esta unidad a los terminales de audio de un amplificador u otro equipo ponga el interruptor PHONO EQ (ajuste de salida de audio) en ON (página 21).

### La reproducción no es posible; hay ruido.

- ➔ Confirme que ha quitado la cubierta de la aguja (de plástico blanco).
- ➔ Las huellas y el polvo en un disco pueden causar ruido y hacer que salte el sonido. Limpie el disco con un limpiador de discos de los que se pueden adquirir en establecimientos comerciales (página 22).
- ➔ Limpie la aguja (página 24).
- ➔ Si la aguja está gastada, cámbiela (página 24).
- ➔ Coloque la unidad lo más lejos posible de televisores, hornos microondas y otros dispositivos que emitan ondas electromagnéticas.

### El tono (afinación) de reproducción es incorrecto.

- ➔ Seleccione la velocidad de rotación (RPM) indicada en el disco (página 23).

### El sonido salta.

- ➔ Las vibraciones pueden causar saltos. Coloque esta unidad en un lugar estable.
- ➔ Si el disco está sucio, límpielo.
- ➔ No utilice discos rayados.

### El disco no se reproduce hasta el final.

- ➔ Inicialice la función de retorno automático. Desplace manualmente el brazo del giradiscos hasta el surco más cercano al centro del disco. La inicialización se completa cuando el brazo retorna automáticamente y el plato giradiscos se para.

### No es posible la conexión con el altavoz Bluetooth que quiero conectar.

- ➔ Apague esta unidad y el dispositivo Bluetooth. Vuelva a encenderlos e intente el emparejamiento otra vez.
- ➔ Apague otros altavoces Bluetooth que se encuentren a menos de 10 metros. El emparejamiento se llevará a cabo con el altavoz Bluetooth más cercano.

### La conexión con el altavoz Bluetooth se ha realizado correctamente, pero no se escucha la reproducción o el sonido se corta durante la reproducción.

- ➔ Compruebe el volumen del altavoz Bluetooth.
- ➔ Pulse el botón PAIRING de esta unidad durante al menos seis segundos para desconectar el altavoz Bluetooth. A continuación, intente de nuevo el emparejamiento.
- ➔ Apague esta unidad y vuelva a encenderla. A continuación, pulse el botón PAIRING para intentar de nuevo el emparejamiento.

### No es posible la conexión con un smartphone.

- ➔ Esta unidad funciona como transmisor Bluetooth y puede enviar sonido a altavoces Bluetooth. Dado que no funciona como receptor Bluetooth, no puede conectarse con un smartphone.

## Especificaciones

### Plato

Sistema de tracción .....	Tracción por correa
Motor .....	Motor de CC
Velocidad de rotación .....	33 1/3 rpm, 45 rpm, 78 rpm
Variación de velocidad de rotación .....	±2%
Lloro y centelleo .....	0,25%
Relación señal/ruido .....	64 dB o superior (ponderado A, 20 kHz LPF)
Plato .....	de plástico 29 cm de diámetro

### Brazo

Tipo de brazo .....	Brazo de tubo recto con equilibrio estático
Longitud efectiva del brazo .....	200 mm

### Cápsula

Tipo .....	VM (equivalente a MM)
Voltaje de salida .....	3,5 mV (1 kHz, 5 cm/s)
Fuerza de apoyo .....	3,5 ± 0,5 g
Peso de la cápsula .....	5 ± 0,3 g
Peso incluido el cabezal .....	10 g (incluyendo tornillos, tuercas y cables)

- La cápsula instalada en esta unidad es una Audio-Technica AT3600L VM Type.  
Nota: Las cápsulas de tipo VM tienen las mismas características que las cápsulas de tipo MM.

**Aguja de recambio (se vende en establecimientos comerciales): Audio-Technica ATN3600L**

### Voltaje de salida

PHONO EQ THRU .....	3,5 mV
PHONO EQ ON .....	150 mV
Terminales de salida .....	RCA

### Función Bluetooth

Versión Bluetooth .....	4.0 (MODO DUAL)
Clase de salida .....	Clase 2
Perfil compatible .....	A2DP
Codecs .....	SBC

### General

Adaptador de corriente	
Entrada .....	CA 100 V-CA 240 V, 50-60 Hz
Salida .....	CC 12 V, 500 mA
Consumo de corriente	
En reposo (standby) .....	0,3 W o menos
Encendido .....	2 W o menos
Peso .....	3,5 kg
Margen de temperatura de funcionamiento .....	de 5°C a 35°C
Dimensiones (an. x al. x pro) (incluyendo salientes)	
Con la tapa cerrada .....	420 × 105 × 356 mm
Con la tapa abierta .....	420 × 356 × 386 mm
Con la tapa quitada .....	420 × 92 × 356 mm

- Datos de rendimiento especificados a 20°C.

### Accesorios incluidos

- Alfombrilla de goma × 1
- Adaptador para discos EP a 45 RPM × 1
- Tapa × 1
- Bisagras × 2
- Cable de audio RCA × 1
- Adaptador de corriente (GPE053A-V120050) × 1
- Manual del usuario (este documento, incluyendo la garantía) × 1
- Los usuarios que vivan en EE. UU. y Canadá encontrarán información sobre la garantía en la página 58 y en la contraportada (documento de garantía). Los usuarios que vivan en Europa y otras áreas deben consultar la página 59.

- Las especificaciones y el diseño están sujetos a cambios sin previo aviso.
- El peso y las dimensiones son aproximados.
- Las ilustraciones de este manual pueden diferir ligeramente de los modelos de producción.



**CAUTION**

**RISK OF ELECTRIC SHOCK  
DO NOT OPEN**



VORSICHT: VERMEIDEN SIE DAS RISIKO EINES STROMSCHLAGS. ENTFERNEN SIE NICHT DIE ABDECKUNG (ODER RÜCKSEITE). DIE BAUTEILE IM GERÄTEINNEREN BEDÜRFTEN NICHT DER WARTUNG DURCH DEN NUTZER. WENDEN SIE SICH IM WARTUNGS-/REPARATURFALL AN DEN QUALIFIZIERTEN SERVICE.

Das Blitzsymbol mit Pfeilspitze in einem gleichseitigen Dreieck weist den Benutzer auf das Vorhandensein einer nicht isolierten „gefährlichen elektrischen Spannung“ im Geräteinneren hin, deren Stärke ausreichen kann, um für Personen ein Stromschlagrisiko darzustellen.



Das Ausrufezeichen in einem gleichseitigen Dreieck weist den Benutzer auf wichtige Bedienungs- und Wartungs- (Reparatur-) Anweisungen in den Dokumentationen hin, die dem Produkt beiliegen.



**WARNUNG: ZUR VERMEIDUNG VON BRAND ODER STROMSCHLAG DARF DIESES GERÄT NICHT REGEN ODER FEUCHTIGKEIT AUSGESETZT WERDEN.**

## WICHTIGER HINWEIS

- ENTFERNEN SIE NICHT DAS GEHÄUSE, UM DIE INTERNE ELEKTRONIK FREIZULEGEN. IM GERÄTEINNEREN BEFINDEN SICH KEINE BAUTEILE, DEREN WARTUNG VOM NUTZER VORZUNEHMEN IST.
  - SOLLTEN FUNKTIONSTÖRUNGEN AUFTRETEN, KONTAKTIEREN SIE DEN HÄNDLER, BEI DEM SIE DAS GERÄT ERWORBEN HABEN UND BITTEN SIE UM EINEN SERVICETERMIN. VERWENDEN SIE DAS PRODUKT ERST WIEDER, WENN DIE REPARATUR DURCHGEFÜHRT WURDE.
  - DIE VERWENDUNG VON BEDIENELEMENTEN, EINSTELLUNGEN SOWIE DAS ABWEICHEN VON DEN IN DIESEM HANDBUCH BESCHRIEBENEN VERFAHRENSWEISEN KANN ZU GESUNDHEITS-GEFÄHRDENDER STRAHLENBELASTUNG FÜHREN.
- 1) Lesen Sie diese Hinweise.
  - 2) Bewahren Sie diese Anweisungen auf.
  - 3) Beachten Sie alle Warnungen.
  - 4) Befolgen Sie alle Anweisungen.

- 5) Elektrische Geräte sollten nie in der Nähe von Wasser betrieben werden.
- 6) Verwenden Sie zum Reinigen stets ein trockenes Tuch.
- 7) Achten Sie darauf, dass Belüftungsöffnungen nicht verdeckt sind. Beachten Sie bei der Installation die entsprechenden Anweisungen des Herstellers.
- 8) Vermeiden Sie Aufstellungsorte in der Nähe von Wärmequellen, wie Heizkörpern, Wärmespeichern, Öfen, Herden oder anderen Geräten (inklusive Verstärkern), die Wärme abstrahlen.
- 9) Umgehen Sie nie die Sicherheitsfunktionen eines verpolungssicheren oder geerdeten Steckers. Verpolungssichere Stecker besitzen zwei Stromkontakte, von denen einer breiter ist als der andere. Geerdete Stecker (Schutzkontaktstecker) besitzen zwei Stromkontakte sowie einen dritten Erdungskontakt. Beide Steckerausführungen dienen der Sicherheit. Falls der vorhandene Stecker nicht in die verwendete Steckdose passt, lassen Sie den Stecker durch einen Elektriker austauschen.
- 10) Achten Sie insbesondere im Bereich von Steckern, Steckdosen sowie dem Netzkabelausschuss/-anschluss darauf, dass nicht auf das Netzkabel getreten oder das Kabel eingeklemmt werden kann.
- 11) Verwenden Sie nur vom Hersteller zugelassene Zubehörartikel.
- 12) Verwenden Sie ausschließlich vom Hersteller empfohlene oder beim Gerätekauf erworbene Rollwagen, Halterungen, Stative, Tische usw. Achten Sie bei Verwendung eines Rollwagens darauf, dass Wagen und Gerät nicht umfallen und Sie verletzen.
- 13) Trennen Sie Ihr Audiosystem während eines Gewitters oder längerer Nichtverwendung vom Spannungsnetz.
- 14) Überlassen Sie alle Reparaturen/Wartungsarbeiten qualifiziertem Fachpersonal. Reparatur oder Wartung sind erforderlich, wenn eine Beschädigung jeglicher Art vorliegt. Beispielsweise, wenn das Netzkabel oder der Netzstecker beschädigt sind, Flüssigkeit oder Gegenstände ins Geräteinnere gelangt sind, das Gerät Regen oder Feuchtigkeit ausgesetzt war, nicht mehr ordnungsgemäß funktioniert oder fallen gelassen wurde.





- Es wird auch dann ein geringer Ruhestrom aus dem Netz bezogen, wenn sich der POWER- oder STANDBY/ON-Schalter nicht in der ON-Position befindet.
- Der Netzstecker dient als Verbindungs-/Trennglied zur Spannungsversorgung. Achten Sie darauf, dass er stets in einwandfreiem Zustand ist.
- Achten Sie bei der Verwendung von Kopfhörern auf Ihr Gehör. Zu hoher Schalldruck von Ohr- oder Kopfhörern kann Hörschäden oder Hörverlust verursachen.

## WICHTIGER HINWEIS

- Vermeiden Sie die Einwirkung von Tropf- oder Spritzwasser.
- Stellen Sie niemals Vasen oder andere mit Flüssigkeiten gefüllte Gefäße auf das Gehäuse.
- Eine Installation in geschlossenen Regalsystemen oder ähnlichen Möbelstücken ist nicht zulässig.
- Wählen Sie einen Betriebsort in der Nähe der Wandsteckdose, so dass der Netzstecker jederzeit zugänglich ist.

## Für Kunden in Europa

### Entsorgung von elektrischen und elektronischen Altgeräten sowie Batterien und Akkus

- a) Sofern ein Produkt, die Verpackung und/oder die begleitende Dokumentation durch das Symbol einer durchgestrichenen Abfalltonne gekennzeichnet ist, unterliegt dieses Produkt den europäischen Richtlinien 2012/19/EU und/oder 2006/66/EG (geändert durch 2013/56/EU) sowie nationalen Gesetzen zur Umsetzung dieser Richtlinien. 
- b) Diese Richtlinien und Gesetze schreiben vor, dass Elektro- und Elektronik-Altgeräte sowie Batterien und Akkus nicht in den Hausmüll (Restmüll) gelangen dürfen. Um die fachgerechte Entsorgung, Aufbereitung und Wiederverwertung sicherzustellen, sind Sie verpflichtet, Altgeräte und entladene Batterien/Akkus an den dafür vorgesehenen Orten zu entsorgen.
- c) Durch die ordnungsgemäße Entsorgung solcher Geräte, Batterien und Akkus leisten Sie einen Beitrag zur Einsparung wertvoller Rohstoffe und verhindern potenziell schädliche Auswirkungen auf die Gesundheit der Allgemeinheit und die Umwelt, die durch falsche Abfallentsorgung entstehen können. Die Entsorgung ist für Sie kostenlos.
- d) Falls der Gehalt an Blei (Pb), Quecksilber (Hg) und/oder Cadmium (Cd) in Batterien/Akkus die in der Richtlinie zur Batterieentsorgung (2006/66/EG, 2013/56/EU) angegebenen, zulässigen Höchstwerte übersteigen, wird die Bezeichnung des entsprechenden chemischen Elements oder der Elemente unterhalb der durchgestrichenen Abfalltonne angegeben. 
- e) Weitere Informationen zur Wertstoffsammlung und Wiederverwertung von Altgeräten, Batterien und Akkus erhalten Sie bei Ihrer Stadtverwaltung, dem für Sie zuständigen Abfallentsorgungsunternehmen oder der Verkaufsstelle, bei der Sie das Produkt erworben haben.

## Konformität des Funksenders und Interferenzen

Dieses Produkt integriert einen Breitband-Sender zur Übertragung im Frequenzband 2,4 GHz.

Benutztes Frequenzband: 2.402 MHz bis 2.480 MHz

Maximale Ausgangsleistung: Bluetooth® Klasse 2 (weniger als 2,5 mW)

Verwenden Sie das Gerät bitte nur in dem Land, in dem Sie es erworben haben. Die Verwendung der Bluetooth-Funktechnologie unterliegt möglicherweise landesspezifischen Einschränkungen.

## EU-Modell (Europäische Union)



Hiermit erklärt die TEAC Corporation, dass dieser Funkgerätetyp der Richtlinie 2014/53/EU sowie weiteren Richtlinien und Verordnungen der Kommission entspricht.

Eine ausführliche Fassung der EU-Konformitätserklärung steht unter der folgenden Internet-Adresse zur Verfügung. Kontaktieren Sie uns bitte per E-Mail.

<http://www.teac-audio.eu/en/>

TEAC Corporation

1-47 Ochiai, Tama-shi, Tokyo, 206-8530, Japan

## Vorschrift zur Strahlungsbelastung

Dieses Gerät entspricht den international anerkannten Regularien zur Verträglichkeit von Funkstrahlung beim Menschen.

## Konformitätserklärung

### EU-Modell (Europäische Union)

Dieses Gerät entspricht EN.62479 – Bewertung von elektrischen und elektronischen Einrichtungen in Bezug auf Begrenzungen der Exposition von Personen in elektromagnetischen Feldern – harmonisierte Norm der DIRECTIVE 2014/53/EU.

## Warenzeichen und Urheberrechte

The Bluetooth® word mark and logos are registered trademarks owned by Bluetooth SIG, Inc. and any use of such marks by TEAC CORPORATION is under license.

Alle anderen Firmen- und Produktnamen sowie Logos in diesem Dokument sind Warenzeichen oder eingetragene Warenzeichen ihres jeweiligen Eigentümers.

## Inhaltsverzeichnis

Danke, dass Sie sich für TEAC entschieden haben. Lesen Sie diese Bedienungsanleitung bitte sorgfältig durch, um den gesamten Leistungsumfang des TN-180BT nutzen zu können.

WICHTIGE SICHERHEITSHINWEISE .....	26
Warenzeichen und Urheberrechte .....	27
Vor der ersten Inbetriebnahme .....	28
Anschlüsse .....	29
Bedienelemente und deren Funktion .....	29
Der Umgang mit Schallplatten .....	30
Die Staubschutzhaube .....	30
Grundlegende Bedienung .....	31
Tonabnehmernadeln .....	32
Wiedergabe über Bluetooth®-Lautsprecher .....	32
Hilfe bei Funktionsstörungen .....	33
Technische Daten .....	33

## Lieferumfang

Vergewissern Sie sich, dass alle nachfolgend aufgeführten Zubehörartikel im Lieferumfang enthalten sind. Sollte ein Teil des Zubehörs fehlen oder beschädigt sein, wenden Sie sich bitte an den Händler, bei dem Sie den TN-180BT erworben haben.

Plattentellermatte (Gummi) × 1  
Single Puck (Adapter für Singles mit 45 UpM) × 1  
Staubschutzhaube × 1  
Scharniere × 2  
RCA (Cinch) Audiokabel × 1  
Netzadapter (GPE053A-V120050) × 1

Bedienungsanleitung (dieses Dokument) × 1

- Bewahren Sie die Bedienungsanleitung an einem sicheren Ort auf, so dass Sie jederzeit griffbereit ist.
- Informationen zu den Garantiebestimmungen finden Sie auf Seite 59.
- Der Adapter für Singles mit 45 UpM und der Karton mit dem Netzteil sowie dem übrigen mitgelieferten Zubehör befinden sich wie unten dargestellt seitlich in dem Verpackungsmaterial.

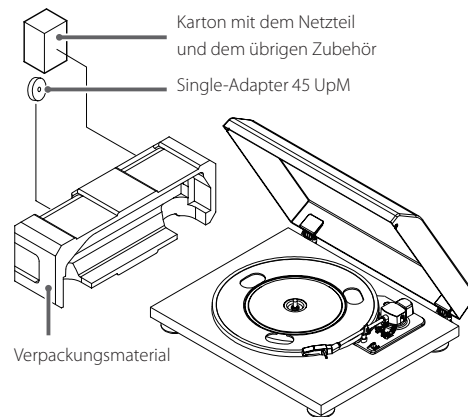

## Vor der ersten Inbetriebnahme

### Hinweise zur Verwendung

- Stellen Sie das Gerät auf einer ebenen Fläche auf.
- Stellen Sie keine Objekte auf die Staubschutzhaube, da diese, aufgrund von Erschütterungen – besonders während der Wiedergabe – Störgeräusche verursachen oder herunterfallen können.
- Vermeiden Sie Aufstellungsorte, an denen der Plattenspieler direkter Sonne oder der Einwirkung anderer Wärmequellen ausgesetzt ist. Stellen Sie den TN-180BT nicht auf einen Verstärker oder ein anderes Gerät, dessen abgestrahlte Wärme die zulässige Betriebstemperatur des TN-180BT übersteigt. Andernfalls riskieren Sie Verfärbungen, Verformungen sowie Fehlfunktionen.
- Achten Sie stets auf ausreichenden Belüftungsabstand, da der TN-180BT während des Betriebs warm werden kann. Der Abstand zu Wänden und anderen Geräten sollte mindestens 20 cm betragen, um gute Wärmeableitung zu gewährleisten. Bei Installation in Rack- oder Regalsystemen sollte der Abstand oberhalb des TN-180BT mindestens 35 cm und der dahinter mindestens 10 cm betragen. Andernfalls kann es im Geräteinneren zu einem Wärmestau kommen, der möglicherweise einen Brand verursachen kann.
- BEWEGEN SIE DEN TN-180BT NICHT WÄHREND DER SCHALLPLATTENWIEDERGABE. Während der Wiedergabe dreht sich die Schallplatte. Bewegen und heben Sie den TN-180BT während der Wiedergabe nicht an, da dies Schäden an Schallplatte, Tonabnehmernadel, -system sowie dem TN-180BT verursachen kann.
- Nehmen Sie vor einem Transport oder Wechsel des Aufstellungsorts die Schallplatte vom Plattenteller. Wird der TN-180BT mit darauf befindlicher Schallplatte transportiert, können Schallplatte, Tonabnehmernadel sowie -system beschädigt oder Fehlfunktionen verursacht werden.
- Die Spannung, an der Sie den TN-180BT betreiben, sollte mit der auf der Geräterückseite angegebenen Betriebsspannung übereinstimmen. Kontaktieren Sie im Zweifelsfall einen Elektrofachmann.

### Pflegehinweis

Falls die Gehäuseoberfläche des TN-180BT verschmutzt ist, verwenden Sie zum Reinigen ein weiches, trockenes Tuch oder ein mit milder Seifenlösung getränktes Tuch. Achten Sie darauf, dass die Gehäuseoberfläche vor der erneuten Inbetriebnahme komplett trocken ist.

- Verwenden Sie zum Reinigen niemals chemische Reinigungstücher, Verdüner oder ähnliche Substanzen, da diese das Gehäuse des TN-180BT beschädigen können.

### ⚠ ACHTUNG

Aus Sicherheitsgründen sollte vor dem Reinigen der Netzstecker gezogen werden.

### Nutzung der internationalen Webseite von TEAC

Updates für das Gerät stehen auf der internationalen Webseite von TEAC zum Download bereit:

<https://teac.jp/int/>

Klicken Sie rechts oben auf der Seite auf „Language“ und wählen Sie dort das gewünschte Land oder die Region aus, um auf die Seite in der entsprechenden Sprache zuzugreifen.

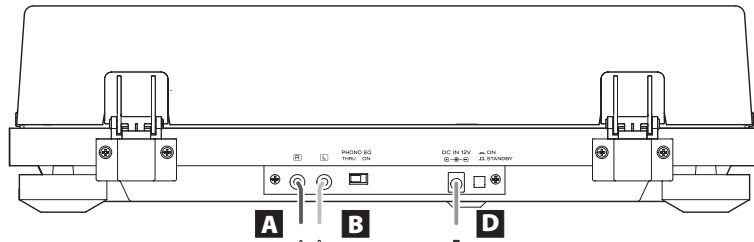

Bei aktiviertem PHONO EQ (ON)

Verbinden Sie diese Anschlüsse mit den Line-Audiobuchsen am Verstärker oder an ähnlichen Geräten.

Bei deaktiviertem PHONO EQ (THRU)

Verbinden Sie diese Anschlüsse mit den Phono-Eingangsbuchsen am Verstärker oder an ähnlichen Geräten.



**⚠️ Vorsichtsmaßnahmen beim Anschließen**

- Stellen Sie die Netzverbindung erst her, nachdem alle Anschlüsse vorgenommen wurden.
- Lesen und beachten Sie die Hinweise in den Bedienungsanleitungen aller Komponenten, mit denen Sie den TN-180BT verbinden.

## A Analoge Audioausgänge (L/R)

An diesen Anschlüssen liegt das analoge Ausgangssignal an.

Mit Hilfe des PHONO EQ-Schalters kann die Ausgangssignalentzerrung gewählt werden.

Zum Anschluss an die analogen Audio-Eingänge (LINE, PHONE etc.) an anderen Geräten verwenden Sie die mitgelieferten (oder handelsübliche) Audiokabel.

RCA (Cinch) Audiokabel



## B PHONO EQ-Schalter (Ausgangssignaleinstellung)

**ON**

Audiosignale, die über den internen Phono-Vorverstärker entzerrt wurden, werden über die analogen Audioausgänge (L/R) ausgegeben.

**THRU**

Das Signal der Nadel wird direkt über die analogen Audioausgänge (L/R) ausgegeben.

Verwenden Sie diese Einstellung, wenn der verwendete Verstärker, usw. einen PHONO-Eingang besitzt.

- Im Auslieferungszustand befindet sich der Schalter in der ON-Stellung.

### ACHTUNG

Wenn sich der Schalter in der ON-Stellung befindet und der TN-180BT am PHONO-Eingang eines Verstärkers, usw. angeschlossen ist, können über die Lautsprecher sowie Kopfhörer unerwartet hohe Pegel wiedergegeben werden, wodurch Ihr Gehör oder das Audiosystem Schaden nehmen können.

## C Gleichspannungseingang

Zum Abschluss der Verkabelung schließen Sie hier das mitgelieferte Netzteil an.

Vergewissern Sie sich, dass der Netzstecker des Netzadapters mit einer Steckdose verbunden ist.

- Verwenden Sie ausschließlich den mitgelieferten Netzadapter.
- Das mitgelieferte Netzteil hat austauschbare Stecker. Bringen Sie den Stecker an, der für die Region geeignet ist, in der das Gerät verwendet wird.

**⚠️ Achten Sie darauf, dass die Steckdose, an der Sie den TN-180BT betreiben möchten, die korrekte Spannung liefert. Anschluss an einer Steckdose, die nicht die korrekte Spannung liefert, kann einen Brand oder Stromschlag verursachen.**

**⚠️ Halten Sie beim Herstellen oder Trennen der Verbindung stets den Netzstecker fest. Ziehen Sie niemals am Netzkabel.**

**⚠️ Trennen Sie das Netzkabel von der Steckdose, wenn der TN-180BT über einen längeren Zeitraum nicht verwendet werden soll.**

## D STANDBY/ON-Druckschalter

Mit Hilfe des STANDBY/ON-Druckschalters kann der TN-180BT eingeschaltet oder in den Bereitschaftsmodus (Standby) versetzt werden.

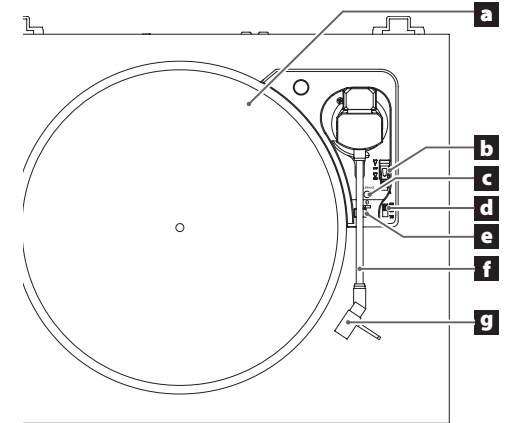

## a Plattenteller

Legen Sie Schallplatten zentriert auf den Plattenteller.

- Legen Sie die mitgelieferte Tellerauflage aus Gummi auf den Plattenteller, bevor Sie diesen benutzen.

## b Tonarmlift

Hiermit bewegen Sie die Nadel auf- und abwärts.

Wir empfehlen die Nutzung des Tonarmlifts, um eine Beschädigung der Nadel und der Schallplatten zu vermeiden. Seine Nutzung ist sicherer und zuverlässiger als das manuelle Aufsetzen der Nadel mit der Hand.

## c PAIRING-Taste/Kopplungsanzeige

## d Drehzahl-Regler

Wählen Sie die auf der Schallplatte angegebene Umdrehungsgeschwindigkeit.

## e Tonarmstütze

Auf dieser Stütze können Sie den Tonarm ablegen. Schieben Sie die Tonarmverriegelung nach rechts, um den Tonarm vor dem Abspielen einer Schallplatte freizugeben.

## f Tonarm

## g Systemträger

### ACHTUNG

Entfernen Sie vor dem Gebrauch immer zuerst die (weiße) Schutzkappe. Bewahren Sie die Schutzkappe auf, um die Nadel während eines Transports zu schützen.

## Der Umgang mit Schallplatten

### Handhabung von Schallplatten

Achten Sie beim Anfassen einer Schallplatte darauf, dass Sie die Rille nicht berühren. Halten Sie Schallplatten stets am Label und an der Außenkante oder mit beiden Händen an der Außenkante fest.

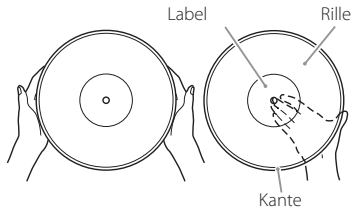

### Reinigungshinweise

- Fingerabdrücke und Staub können störende Nebengeräusche verursachen und die Nadel aus der Rille „werfen“, wodurch Schallplatte und Tonabnehmernadel beschädigt werden können. Falls erforderlich, reinigen Sie Schallplatten mit Hilfe einer im Fachhandel erhältlichen Plattenbürste. Verwenden Sie niemals Verdünner oder andere Chemikalien, da diese die Oberfläche von Schallplatten beschädigen können.
- Reinigen Sie Schallplatten in kreisenden Bewegungen, der Rille folgend, von außen nach innen.



### Hinweise zum Umgang und zur Aufbewahrung

- Lassen Sie Schallplatten nicht in direktem Sonnenlicht, an sehr feuchten oder heißen Orten liegen. Eine längere Lagerung an solchen Orten kann zu Verformungen, Schimmelbildung und anderen Schäden an der Schallplatte führen.
- Stapeln Sie Schallplatten nicht, stellen Sie keine schweren Gegenstände darauf und vermeiden Sie Schräglagerung über längere Zeiträume, da hierdurch Verformungen sowie andere Schäden verursacht werden können.
- Vermeiden Sie direkten Kontakt von harten sowie spitzen Gegenständen und der Rille, da hierdurch Kratzer verursacht werden können.
- Bewahren Sie Schallplatten, zum Schutz vor Staub, Kratzern und Verformung, bei Nichtgebrauch stets in der jeweils zugehörigen Plattenhülle auf.
- Verwenden Sie keine schadhafte Schallplatten.

## Die Staubschutzhaube

### Anbringen der Staubschutzhaube

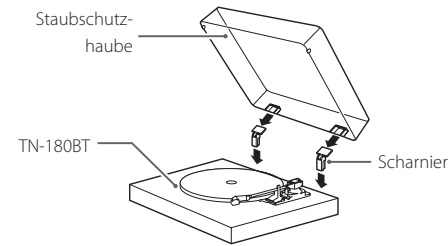

- 1** Setzen Sie die Scharniere in die linken und rechten Scharnierbeschläge an der Rückseite des TN-180BT ein.

- 2** Positionieren Sie die Scharnieraufnahmen der Haube exakt über den Scharnieren, und schieben Sie die Haube vorsichtig auf die Scharniere.

- Schließen Sie die Staubschutzhaube während der Wiedergabe. So verhindern Sie ein Verspringen der Nadel durch unbeabsichtigtes Berühren und blockieren die Einwirkung externer Schallquellen. Zudem reduzieren Sie etwaige Nebengeräusche.
- Verzichten Sie darauf, die Abdeckung während der Wiedergabe zu öffnen oder zu schließen. Diese könnte beispielsweise dazu führen, dass die Nadel verspringt.
- Um das Eintreten von Staub zu vermeiden, halten Sie die Abdeckung nach Möglichkeit stets geschlossen.

### Entfernen der Staubschutzhaube

Halten Sie die Haube an beiden Seiten fest, und ziehen Sie sie vorsichtig, zusammen mit den Scharnieren, nach oben aus den Scharnierbeschlägen. Ziehen Sie anschließend die Scharniere aus der Staubschutzhaube.

### Öffnen und Schließen der Staubschutzhaube

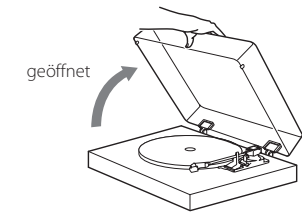

#### Öffnen

Ergreifen Sie die Staubschutzhaube an der Vorderkante und klappen Sie sie vorsichtig nach oben, bis Sie einen Widerstand spüren. Die Staubschutzhaube bleibt in dieser Position geöffnet.

#### Schließen

Klappen Sie die Schutzhaube langsam nach unten, bis sie komplett geschlossen ist.

**⚠ Achten Sie beim Öffnen und Schließen darauf, Ihre Finger nicht einzuklemmen.**

## Schallplattenwiedergabe

### ACHTUNG

Stellen Sie sicher, dass während der Wiedergabe keine Vibrationen auftreten. Andernfalls kann es zu Sprüngen in der Audiowiedergabe kommen, bei denen die Schallplatte oder auch die Nadel beschädigt werden können.

### 1 Betätigen Sie zum Einschalten des Plattenspielers den STANDBY/ON-Druckschalter auf der Geräterückseite.

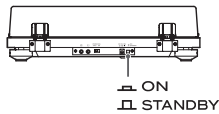

### 2 Öffnen Sie langsam die Staubschutzhaube.

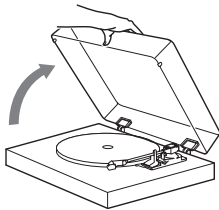

**!** Achten Sie beim Öffnen und Schließen darauf, Ihre Finger nicht einzuklemmen.

### 3 Legen Sie eine Schallplatte auf den Plattenteller.

Verwenden Sie bei Wiedergabe einer 45 UpM-Single ohne Single-Stern den mitgelieferten Single-Puck-Adapter.

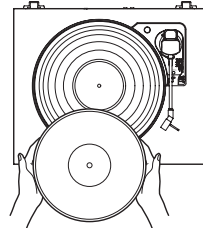

### 4 Wählen Sie die auf der Schallplatte angegebene Umdrehungsgeschwindigkeit.

Als Umdrehungszahl kann 33 1/3, 45 oder 78 gewählt werden.

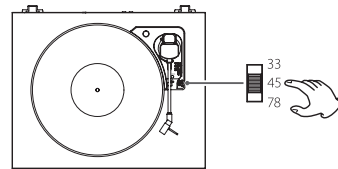

### 5 Schieben Sie die Tonarmverriegelung nach rechts, so dass der Tonarm frei schwingen kann.

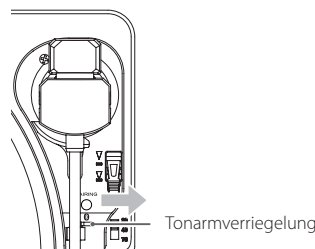

### 6 Heben Sie den Tonarm mit Hilfe des Tonarmlifts an.

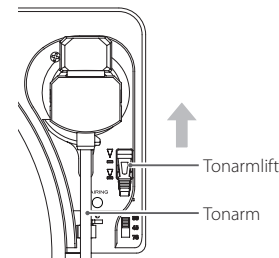

- Sie können den Tonarm auch mit Hilfe des Tonarmlifts über der Schallplatte platzieren und den Tonarm dann absenken, um an dieser Position mit der Wiedergabe zu beginnen.

### 7 Richten Sie den Tonarm auf den Titel aus, den Sie wiedergeben möchten.

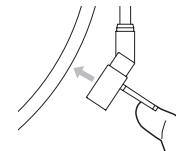

### ACHTUNG

- Entfernen Sie vor dem Gebrauch immer zuerst die (weiße) Schutzkappe. Bewahren Sie die Schutzkappe auf, um die Nadel während eines Transports zu schützen.
- Der erste Titel beginnt am äußeren Rand der Schallplatte. Senken Sie die Nadel über dem äußeren Rand der Schallplatte ab, um den ersten Titel wiederzugeben.

### 8 Senken Sie den Tonarm mit Hilfe des Tonarmlifts ab.

Der Tonarm wird langsam abgesenkt, bis die Nadel auf der Schallplatte aufsetzt und die Wiedergabe beginnt.

- Schließen Sie die Staubschutzhaube während der Wiedergabe. So reduzieren Sie die Gefahr von Nebengeräuschen, indem Sie ein Springen der Nadel durch unbeabsichtigte Berührungen verhindern und die mögliche Einflussnahme externer Schallquellen blockieren.

**!** Legen Sie keine Gegenstände auf die Staubschutzhaube.

### ACHTUNG

- Berühren Sie während der Wiedergabe nicht den Tonarm oder die sich drehende Schallplatte. Sie könnten andernfalls die Nadelspitze beschädigen oder Kratzer auf der Schallplatte verursachen.
- Halten Sie den Plattenteller nicht gewaltsam während der Wiedergabe an. Da es sich bei diesem Produkt nicht um einen Plattenspieler für den DJ-Einsatz handelt (Direktantrieb), können entsprechende Aktionen zu Fehlfunktionen führen.

Wenn die Lautstärke während der Wiedergabe der Schallplatte zu hoch ist, können sich Schwingungen der Lautsprecher auf die Nadel übertragen und laute Rückkopplungen erzeugen. Reduzieren Sie in diesem Fall die Lautstärke am Verstärker.

## Beenden der Wiedergabe

Sobald die Auslaufrille erreicht ist, wird der Tonarm automatisch wieder auf die Tonarmstütze zurück bewegt, und der Plattenteller hört auf sich zu drehen.

Um die Wiedergabe manuell zu unterbrechen, heben Sie den Tonarm mit dem Tonarmlift an und führen ihn in die Ausgangsposition zurück.

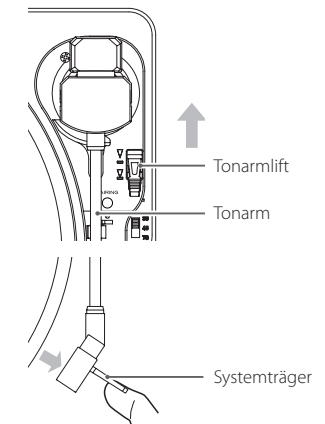

- Bei manchen Schallplatten kehrt der Tonarm möglicherweise nicht automatisch auf die Tonarmstütze zurück. Bewegen Sie den Tonarm in diesem Fall manuell auf die Stütze zurück.

## Tonabnehmernadeln

- Tonabnehmernadeln sind Präzisionsbauteile und sehr empfindlich. Eine verbogene Nadel oder abgebrochene Nadelspitze wird nicht mehr einwandfrei in der Plattenrinne geführt und kann daher Ihre Schallplatten dauerhaft beschädigen oder Fehlfunktionen verursachen.
- Reinigen Sie eine verschmutzte Tonabnehmernadel mit Hilfe einer speziellen, im Fachhandel erhältlichen Nadelbürste oder einem entsprechenden Produkt.

### Wechseln des Nadelträgers

Sofern die Nadelspitze Zeichen von Abnutzung aufweist, verschlechtert sich nicht nur die Klangqualität, sondern es besteht auch die Gefahr möglicher Schäden an den Schallplatten. Ersetzen Sie die Nadel nach etwa 400 Spielstunden mit einem von uns spezifizierten Ersatztyp.

Verwenden Sie bitte eine Ersatznadel vom Typ Audio-Technica ATN3600L.

- In diesem Gerät ist ein Audio-Technica AT3600L VM-Tonabnehmer installiert.
- Folgen Sie beim Austausch der Anleitung, die der Ersatznadel beiliegt.

### ACHTUNG

- Bevor Sie die Nadel tauschen, schalten Sie das Gerät sowie den Verstärker aus. Andernfalls können hohe Kontaktpegel auftreten, die Ihre Lautsprecher zerstören können.
- Achten Sie beim Nadelträgerwechsel darauf, dass Sie sich nicht an der Hand verletzen oder die Tonarm-/Tonabnehmerkombination beschädigen.
- Achten Sie darauf, dass Kleinkinder einen Nadelträger nicht versehentlich verschlucken.
- Beachten Sie, dass verbogene Nadeln, die beispielsweise auf unzureichende Sorgfalt des Anwenders oder externe Ursachen zurückzuführen sind, nicht von der Gewährleistung abgedeckt werden.

**Um die alte Nadel zu entfernen,** halten Sie das Tonabnehmersystem in einer Hand, fassen das Kunststoffgehäuse der Nadel mit dem Daumen und dem Zeigefinger an und ziehen sie diagonal nach unten vom Tonabnehmer ab. Die Nadelhalterung lässt sich in einem leichten Winkel lösen.

**Um eine Ersatznadel einzusetzen,** führen Sie die neue Nadelhalterung im selben Winkel in den Tonabnehmer ein, sodass der Haken am Ende der Nadel in den Schlitz des Tonabnehmergehäuses passt. Die Nadelhalterung sollte hörbar einrasten, wenn sie vollständig in dem Tonabnehmersystem sitzt. Für den korrekten Einsatz muss die Nadel vollständig auf dem Korpus sitzen.

Ersatznadelträger (im Handel erhältlich):  
Audio-Technica ATN3600L

## Wiedergabe über Bluetooth®-Lautsprecher

Das Gerät verfügt über einen Bluetooth-Sender, mit dem der Klang drahtlos an Bluetooth-Lautsprecher übertragen werden kann.

### 1 Drücken Sie die Taste **STANDBY/ON** auf der Geräterückseite, um das Gerät einzuschalten.

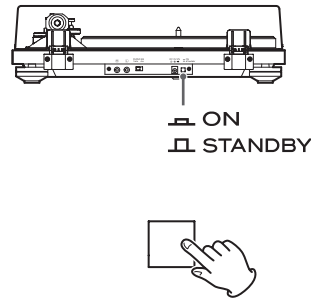

### 2 Koppeln und verbinden Sie die Bluetooth-Lautsprecher.

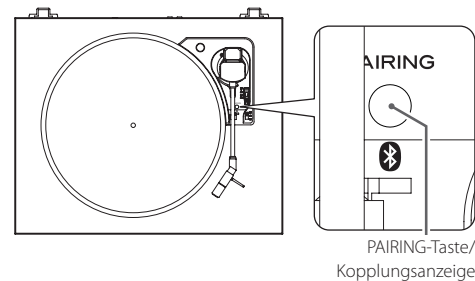

### Koppeln mit Bluetooth-Lautsprechern (Pairing)

Um dieses Gerät mit einem anderen Bluetooth-Lautsprecher zu verbinden, müssen Sie zunächst eine Kopplung mit diesem Bluetooth-Lautsprecher durchführen.

- 1) Drücken Sie die Taste **PAIRING** an diesem Gerät und starten Sie damit den Modus zur Einrichtung der Verbindung.  
Die Kopplungsanzeige blinkt langsam.
- 2) Drücken Sie die Taste **PAIRING** erneut für mindestens zwei Sekunden, um den Kopplungsvorgang einzuleiten.  
Die weiße Kopplungsanzeige blinkt nun schneller.
- 3) Nachdem sich dieses Gerät im Kopplungsmodus befindet, versetzen Sie auch die Bluetooth-Lautsprecher in den Kopplungsmodus.

Sobald dieses Gerät und die Bluetooth-Lautsprecher verkoppelt sind, leuchtet die zugehörige Kopplungsanzeige dauerhaft.

- Im Handbuch für die Bluetooth-Lautsprecher finden Sie weitere Anleitungen zur Bedienung.
- Die Dauer der Kopplung kann abhängig vom verbundenen Bluetooth-Lautsprecher ein gewisse Zeit in Anspruch nehmen.
- Dieses Gerät verbindet sich mit den nächsten Bluetooth-Lautsprechern. Sofern innerhalb von etwa fünf Minuten kein Bluetooth-Lautsprecher erkannt wurde, wird der Bluetooth-Standbymodus aktiviert und die Kopplungsanzeige erlischt.

### Verbindung mit bereits verkoppelten Bluetooth-Lautsprechern

Drücken Sie die Taste **PAIRING** an diesem Gerät und starten Sie damit den Modus zur Einrichtung der Verbindung. Die Kopplungsanzeige blinkt langsam.

Sobald dieses Gerät und die Bluetooth-Lautsprecher verkoppelt sind, leuchtet die zugehörige Kopplungsanzeige dauerhaft.

- Wenn Sie einen Bluetooth-Lautsprecher verbinden möchten, schalten Sie alle anderen Bluetooth-Lautsprecher entweder aus oder platzieren diese in mindestens 10 Meter Entfernung von diesem Gerät.

### 3 Spielen Sie eine Schallplatte ab.

- Eine Bluetooth-Verbindung ist auch während der Wiedergabe möglich.
- Passen Sie den Pegel der Bluetooth-Lautsprecher an, sofern notwendig.
- Dieses Gerät ermöglicht selbst keine Aussteuerung der Lautstärke.
- Um eine Verkopplung zu beenden, drücken Sie die Taste **PAIRING** an diesem Gerät für mindestens sechs Sekunden, um den Bluetooth-Standbymodus zu aktivieren, oder schalten Sie das Gerät aus.
- Wenn Sie die **PAIRING**-Taste für 10 Sekunden oder länger drücken, blinkt die Kopplungsanzeige und alle bisher angelegten Kopplungen mit anderen Geräten werden gelöscht.

### ACHTUNG

Wenn Sie dieses Gerät vorübergehend nicht verwenden, beenden Sie die Bluetooth-Verbindung, indem Sie die Taste **PAIRING** am Gerät für mindestens sechs Sekunden drücken. Vergewissern Sie sich anschließend, dass die Anzeige für den Kopplungs-Modus erloschen ist.



## Hilfe bei Funktionsstörungen

Sollten Funktionsstörungen auftreten, versuchen Sie bitte, anhand folgender Hinweise, selbst Abhilfe zu schaffen, bevor Sie den Service kontaktieren. Eine Störung kann auch durch externe Einflüsse sowie andere Geräte verursacht werden. Vergewissern Sie sich bitte, dass Geräte, die Sie zusammen mit dem TN-180BT verwenden, ordnungsgemäß angeschlossen sind und betrieben werden.

Sollte der TN-180BT dennoch nicht einwandfrei funktionieren, kontaktieren Sie den Händler, bei dem Sie ihn erworben haben.

### Keine Spannung

- ➔ Vergewissern Sie sich, dass der Netzadapter an einer funktionsfähigen Steckdose angeschlossen ist. Schalten Sie den TN-180BT anschließend mit Hilfe des STANDBY/ON-Druckschalters ein (siehe Seite 29).

### Keine Wiedergabe

- ➔ Falls die analogen Audioausgänge mit den Audioeingängen eines Verstärkers oder anderen Geräts verbunden sind, stellen Sie den PHONO EQ-Schalter (Ausgangssignaleinstellung) auf die ON-Position (siehe Seite 29).

### Keine oder verrauschte Wiedergabe

- ➔ Vergewissern Sie sich, dass der Abtastnadelenschutz (weiße Kunststoffkappe) nicht aufgesteckt ist.
- ➔ Fingerabdrücke und Staub auf einer Schallplatte können zu Nebengeräuschen und einem Springen der Nadel führen. Verwenden Sie zum Reinigen einen handelsüblichen Schallplattenreiniger (siehe Seite 30).
- ➔ Reinigen Sie die Abtastnadel (siehe Seite 32).
- ➔ Ersetzen Sie abgenutzte Abtastnadeln frühzeitig (siehe Seite 32).
- ➔ Wählen Sie einen Aufstellungsort, der möglichst weit von TV-, Mikrowelle- und anderen Geräten, die elektromagnetische Strahlung erzeugen, entfernt ist.

### Die Tonhöhe stimmt nicht.

- ➔ Wählen Sie die auf der Schallplatte angegebene Umdrehungsgeschwindigkeit (siehe Seite 31).

### Tonsprünge/Tonaussetzer

- ➔ Erschütterungen können die Ursache sein. Platzieren Sie den TN-180BT an einem stabilen Ort.
- ➔ Reinigen Sie verschmutzte Schallplatten.
- ➔ Verwenden Sie keine verkratzten Schallplatten.

### Eine Schallplatte wird nicht bis zum Ende wiedergegeben.

- ➔ Initialisieren Sie die automatische Rückstell-Funktion. Bewegen Sie dazu den Tonarm über die Auslaufrille der Schallplatte. Die Initialisierung ist abgeschlossen, wenn der Tonarm automatisch zurückgestellt wird und die Schallplattenwiedergabe endet.

### Es kann keine Verbindung zum gewünschten Bluetooth-Lautsprecher hergestellt werden.

- ➔ Schalten Sie beide Geräte aus. Schalten Sie anschließend beide Geräte wieder ein und versuchen Sie nochmals, eine Verkopplung herzustellen.
- ➔ Schalten Sie weitere Bluetooth-Lautsprecher im Umkreis von 10 Metern aus. Das Gerät verbindet sich mit dem nächstgelegenen Bluetooth-Lautsprecher.

### Die Verbindung mit einem Bluetooth-Lautsprecher war erfolgreich, aber es erfolgt keine Tonausgabe oder es kommt während der Wiedergabe zu Aussetzern.

- ➔ Überprüfen Sie die Lautstärke der Bluetooth-Lautsprecher.
- ➔ Drücken Sie die Taste PAIRING an diesem Gerät für mindestens sechs Sekunden, um die Verbindung zum Bluetooth-Lautsprecher zu unterbrechen. Versuchen Sie anschließend eine erneute Verkopplung.
- ➔ Schalten Sie dieses Gerät aus und anschließend wieder ein. Drücken Sie anschließend erneut die Taste PAIRING und versuchen Sie, eine neue Verkopplung herzustellen.

### Es ist keine Verbindung mit Smartphones möglich.

- ➔ Dieses Gerät arbeitet als Bluetooth-Sender und kann daher Audio an Bluetooth-Lautsprecher übertragen. Es arbeitet allerdings nicht als Bluetooth-Empfänger und kann daher nicht mit Smartphones verbunden werden.

## Technische Daten

### Plattenteller

Antriebssystem .....	Riemenantrieb
Motor .....	Gleichstrommotor
Geschwindigkeiten .....	33 1/3 UpM, 45 UpM, 78 UpM
Veränderbare Geschwindigkeit .....	±2 %
Gleichlaufschwankung .....	0,25 %
Rauschabstand .....	64 dB oder mehr (A-bewertet, 20 kHz LPF)
Plattenteller .....	Kunststoff 29 cm Durchmesser

### Tonarm

Tonarmtyp .....	Statisch ausbalancierter, gerader Tonarm
Effektive Tonarmlänge .....	200 mm

### Tonabnehmersystem

Typ .....	VM (entspricht MM)
Ausgangsspannung .....	3,5 mV (1 kHz, 5 cm/s)
Auflagekraft .....	3,5, ±0,5 g
Tonabnehmergewicht .....	5 ±0,3 g
Gesamtgewicht Systemträger .....	10 g (inkl. Schrauben, Muttern und Kabeln)

- In diesem Gerät ist ein Audio-Technica AT3600L VM-Tonabnehmer installiert.  
Anmerkung: VM-Tonabnehmersysteme haben dieselben Eigenschaften wie MM-Systeme.

**Ersatznadelträger (im Handel erhältlich):  
Audio-Technica ATN3600L**

### Ausgangsspannung

PHONO EQ THRU .....	3,5 mV
PHONO EQ ON .....	150 mV
Anschlüsse .....	RCA (Cinch)

### Bluetooth-Funktion

Bluetooth Version .....	4.0 (DUAL MODE)
Ausgabe-Klasse .....	Klasse 2
Unterstütztes Profil .....	A2DP
Codecs .....	SBC

### Allgemein

Netzadapter-Spannungsversorgung	
Eingang .....	Wechselstrom 100 bis 240 Volt, 50 bis 60 Hz
Ausgang .....	Gleichstrom 12 Volt, 500 mA
Leistungsaufnahme	
Standby .....	0,3 W oder weniger
On .....	2 W oder weniger
Gewicht .....	3,5 kg
Betriebstemperaturbereich .....	5° C bis 35° C
Abmessungen (B × H × T) (inklusive vorstehender Teile)	
Bei geschlossener Staubschutzhaube ..	420 × 105 × 356 mm
Bei geöffneter Staubschutzhaube .....	420 × 356 × 386 mm
Bei entfernter Staubschutzhaube .....	420 × 92 × 356 mm

- Leistungsdaten spezifiziert bei 20° C.

### Mitgeliefertes Standardzubehör

Plattentellermatte (Gummi) × 1
Single Puck (Adapter für Singles mit 45 UpM) × 1
Staubschutzhaube × 1
Scharniere × 2
RCA (Cinch) Audiokabel × 1
Netzadapter (GPE053A-V120050) × 1
Bedienungsanleitung (dieses Dokument) × 1
● Informationen zu den Garantiebestimmungen finden Sie auf Seite 59.

- Änderungen in Design und technischer Ausstattung vorbehalten.
- Gewichtsangaben und Abmessungen sind Näherungswerte.
- Abbildungen der Bedienungsanleitung können geringfügig von den Produktionsmodellen abweichen.

## IMPORTANTI ISTRUZIONI PER LA SICUREZZA



**CAUTION**  
**RISK OF ELECTRIC SHOCK**  
**DO NOT OPEN**



CAUTELA: PER RIDURRE IL RISCHIO DI SCOSSE ELETTRICHE, NON RIMUOVERE IL COPERCHIO (O IL RETRO). NON CI SONO PARTI RIPARABILI ALL'INTERNO DESTINATE ALL'UTENTE. PER LE RIPARAZIONI RIVOLGERSI SOLO A PERSONALE QUALIFICATO.

Il simbolo di un fulmine appunto dentro un triangolo equilatero avverte l'utente della presenza di "tensioni pericolose" non isolate all'interno del contenitore del prodotto che possono essere di intensità sufficiente per costituire un rischio di scossa elettrica alle persone.



Il punto esclamativo all'interno di un triangolo equilatero avverte l'utente della presenza di importanti istruzioni operative e di manutenzione nella documentazione che accompagna l'apparecchio.



**AVVERTENZA: PER PREVENIRE IL PERICOLO DI INCENDI O DI FOLGORAZIONE, NON ESPORRE QUESTO APPARATO ALLA PIOGGIA O ALL'UMIDITÀ.**

### CAUTELA

- NON RIMUOVERE IL COPERCHIO O L'INVOLUCRO ESTERNO PER ESPORRE LE PARTI ELETTRICHE. ALL'INTERNO NON CI SONO PARTI RIPARABILI DALL'UTENTE.
  - SE SI VERIFICANO PROBLEMI CON QUESTO PRODOTTO, CONTATTARE IL NEGOZIO DOVE È STATO ACQUISTATO L'APPARECCHIO PER UNA RIPARAZIONE. NON USARE IL PRODOTTO FINO A CHE NON SIA STATO RIPARATO.
  - L'USO DI CONTROLLI O REGOLAZIONI O L'ESECUZIONE DI PROCEDURE DIVERSE DA QUELLE SPECIFICATE QUI POTREBBERO PROVOCARE PERICOLOSE ESPOSIZIONI A RADIAZIONI.
- 1) Leggere le seguenti istruzioni.
  - 2) Conservare queste istruzioni.
  - 3) Prestare attenzione agli avvertimenti.
  - 4) Seguire tutte le istruzioni.
  - 5) Non usare l'apparecchio vicino all'acqua.
  - 6) Pulire solo con un panno asciutto.
  - 7) Non bloccare le aperture per la ventilazione. Installare secondo le istruzioni del costruttore.

- 8) Non installare l'apparecchio vicino a fonti di calore come radiatori, regolatori di calore, stufe o altri apparecchi che producono calore (inclusi gli amplificatori).
- 9) Non eliminare la spina polarizzata di sicurezza o la spina di messa a terra. La spina polarizzata ha due lame, una più larga dell'altra. Una spina di messa a terra ha due lame e una terza punta di messa a terra. La lama larga o la terza punta sono fornite per la vostra sicurezza. Se la spina fornita non è adatta al tipo di presa, consultate un elettricista per sostituire la presa obsoleta.
- 10) Non calpestare o stratonare il cordone di alimentazione, in modo particolare vicino alla spina e alla presa a cui è collegato l'apparecchio e dal punto in cui esce dall'apparecchio.
- 11) Usare solamente attacchi/accessori specificati dal costruttore.
- 12) Usare solo carrello, supporto, treppiede, mensola o tavola specificata dal costruttore o venduta insieme all'apparecchio. Quando viene usato un carrello, prestare attenzione quando si sposta la combinazione carrello/apparato per evitare cadute da sopra.
- 13) Scollegare questo apparato durante temporali o quando non viene utilizzato per lunghi periodi di tempo.
- 14) Rivolgersi solo a personale qualificato. La riparazione è richiesta quando l'apparecchio è stato danneggiato in qualunque modo, come nel caso che il cordone dell'alimentazione o la spina siano stati danneggiati, l'apparecchio sia stato esposto a pioggia o umidità, non funzioni correttamente o sia stato lasciato cadere.



- Questo apparecchio consuma una quantità di corrente elettrica irrilevante dalla presa di rete mentre il suo interruttore POWER o STANDBY/ON non è in posizione ON.
- La presa di rete è utilizzata come dispositivo di sconnessione; il quale dovrebbe restare sempre operabile.
- Si deve usare cautela quando si usano gli auricolari o le cuffie con il prodotto, perché un eccesso di pressione sonora (volume) negli auricolari o nelle cuffie può causare la perdita dell'udito.

### CAUTELA

- Non esporre questo apparecchio a gocce o schizzi.
- Non appoggiare alcun contenitore, come un vaso, pieno d'acqua sopra l'apparecchio.
- Non installare questo apparecchio in spazi ristretti come una libreria o ambienti simili.
- Questo apparecchio dovrebbe essere collocato sufficientemente vicino alla presa AC in modo da poter facilmente afferrare la spina del cordone di alimentazione in qualsiasi momento.

### Per gli utenti europei

#### Smaltimento delle apparecchiature elettriche ed elettroniche e di batterie e/o accumulatori

- a) Tutte le apparecchiature elettriche ed elettroniche devono essere smaltite separatamente dai rifiuti urbani mediante impianti di raccolta designati dal governo o dalle autorità locali.
- b) Il corretto smaltimento di apparecchiature elettroniche/elettriche e di batterie/accumulatori, contribuisce a risparmiare preziose risorse ed evitare potenziali effetti negativi sulla salute umana e sull'ambiente.
- c) Lo smaltimento non corretto di apparecchiature elettroniche/elettriche e di batterie/accumulatori può avere gravi conseguenze per l'ambiente e la salute umana a causa della presenza di sostanze pericolose nelle apparecchiature.
- d) Il simbolo RAEE (Rifiuti Apparecchiature Elettriche ed Elettroniche), che mostra un bidone con ruote barrato, indica che le apparecchiature elettriche/elettroniche e le batterie/accumulatori devono essere raccolti e smaltiti separatamente dai rifiuti domestici. Se una batteria o accumulatore contiene più dei valori specificati di piombo (Pb), mercurio (Hg) e/o cadmio (Cd) come definito nella direttiva sulle batterie (2006/66/CE, 2013/56/UE), i simboli chimici per quegli elementi sarà indicato sotto al simbolo RAEE.
- e) I centri di raccolta sono a disposizione degli utenti finali. Per informazioni più dettagliate circa lo smaltimento delle vecchie apparecchiature elettroniche/elettriche e dei rifiuti di batterie/accumulatori, si prega di contattare il comune, il servizio di smaltimento rifiuti o il negozio dove è stato acquistato l'apparecchio.



### Conformità del trasmettitore radio e delle interferenze

Questo prodotto ha una funzione di trasmettitore a banda larga sulla banda di 2.4 GHz.

Gamma di frequenza utilizzata: 2402 MHz – 2480 MHz

Potenza massima di uscita: Bluetooth® Classe 2 (meno di 2,5 mW)

Si prega di utilizzare il prodotto solo nel paese in cui è stato acquistato. A seconda del paese, potrebbero esistere restrizioni sull'uso della tecnologia wireless Bluetooth.

### Modello SEE (Spazio economico europeo)



Con la presente, TEAC Corporation dichiara che il tipo di apparecchiatura radio è conforme alla direttiva 2014/53/UE, e le altre direttive e regolamenti della Commissione.

Il testo integrale della dichiarazione di conformità UE è disponibile al seguente indirizzo Internet. Si prega di contattarci via e-mail.

<http://www.teac-audio.eu/en/>

TEAC Corporation

1-47 Ochiai, Tama-shi, Tokyo, 206-8530, Japan

### Requisiti di esposizione alle radiazioni

Questa apparecchiatura è conforme al regolamento, che è riconosciuto a livello internazionale, nel caso di esposizione umana alle onde radio generate dal trasmettitore.

### Dichiarazione di conformità

#### Modello SEE (Spazio economico europeo)

Questa apparecchiatura è conforme EN.62479; la valutazione degli apparecchi elettronici ed elettrici in relazione ai limiti di esposizione umana ai campi elettromagnetici; la norma armonizzata della direttiva 2014/53/UE.

## Marchi e diritti d'autore

The Bluetooth® word mark and logos are registered trademarks owned by Bluetooth SIG, Inc. and any use of such marks by TEAC CORPORATION is under license.

Altri nomi di società, nomi di prodotto e loghi in questo documento sono marchi o marchi registrati dei rispettivi proprietari.

Grazie per aver scelto TEAC. Leggere attentamente questo manuale per ottenere le migliori prestazioni da questo apparecchio.

IMPORTANTI ISTRUZIONI PER LA SICUREZZA.....	34
Marchi e diritti d'autore.....	35
Prima dell'uso.....	36
Collegamenti.....	37
Nomi e funzioni delle parti.....	37
Maneggiare i dischi.....	38
Coperchio antipolvere.....	38
Operazioni di base.....	39
Note sulle puntine.....	40
Ascolto con altoparlanti Bluetooth®.....	40
Risoluzione dei problemi.....	41
Specifiche.....	41

## Accessori inclusi

Controllare che la scatola comprenda tutti gli accessori in dotazione indicati di seguito. Si prega di contattare il negozio dove è stata acquistata l'unità se uno qualsiasi di questi accessori è mancante o è stato danneggiato durante il trasporto.

- Tappetino di gomma × 1
- Adattatore per dischi a 45 RPM (EP) × 1
- Coperchio antipolvere × 1
- Cerniere × 2
- Cavo audio RCA × 1
- Alimentatore CA (GPE053A-V120050) × 1
- Manuale di istruzioni (questo documento) × 1
- Conservare questo manuale in un luogo sicuro per future consultazioni.
- Per informazioni sulla garanzia, consultare la pagina 59.

- L'adattatore per dischi a 45 RPM e la scatola che contiene l'adattatore AC e altri accessori inclusi si trovano all'interno del materiale di imballaggio, come mostrato nell'illustrazione qui sotto.

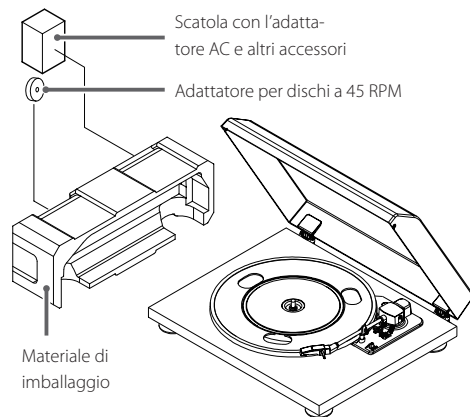

# Prima dell'uso

## Precauzioni per l'uso

- Posizionare l'unità su una superficie piana.
- Non collocare alcun oggetto sul coperchio antipolvere. Gli oggetti sul coperchio potrebbero causare disturbi a causa di vibrazioni o cadere, soprattutto durante la riproduzione.
- Evitare di collocare l'unità alla luce solare diretta, vicino a una fonte di calore o in altre condizioni simili. Non collocare l'unità sopra un amplificatore o altri dispositivi che possono generare calore superiore alla temperatura di funzionamento di questa unità. Ciò potrebbe causare scolorimento, deformazione o malfunzionamento.
- Poiché l'unità potrebbe divenire calda durante il funzionamento, lasciare sempre uno spazio sufficiente intorno per la ventilazione. Quando si installa questa unità, lasciare un po' di spazio (almeno 20 cm) dagli altri dispositivi e le pareti per consentire una buona dissipazione del calore. Quando si colloca in un rack, per esempio, lasciare almeno 35 cm sopra e 10 cm dietro. Il mancato rispetto di queste precauzioni potrebbe causare un surriscaldamento interno e provocare incendi.
- NON SPOSTARE L'unità DURANTE LA RIPRODUZIONE. Durante la riproduzione, il disco ruota. Non sollevare o spostare l'unità durante la riproduzione. Ciò potrebbe danneggiare il disco, la puntina, la cartuccia o l'unità.
- Rimuovere sempre il disco prima di trasferirsi o spostare l'unità. Spostamento dell'unità con un disco sul piatto girevole potrebbe danneggiare il disco, la puntina e la cartuccia o potrebbe causare malfunzionamenti.
- Il voltaggio fornito all'unità deve corrispondere alla tensione indicata sul pannello posteriore. Se si è in dubbio riguardo a ciò, consultare un elettricista.

## Manutenzione

Se la superficie dell'unità si sporca, pulirla con un panno morbido o utilizzare sapone liquido neutro diluito. Lasciare asciugare completamente la superficie dell'unità prima di utilizzarla.

- Non utilizzare panni chimici, solventi o sostanze simili perché potrebbero danneggiare la superficie dell'unità.

### ⚠ CAUTELA

Per motivi di sicurezza, scollegare il cavo di alimentazione dalla presa di corrente prima di pulirla.

## Utilizzo del sito internazionale TEAC

È possibile scaricare gli aggiornamenti per questa unità dal sito TEAC International:

<https://teac.jp/int/>

Fare clic su Language in alto a destra della pagina e selezionare il paese o la regione desiderati per accedere a una pagina nella lingua corrispondente.

## Collegamenti

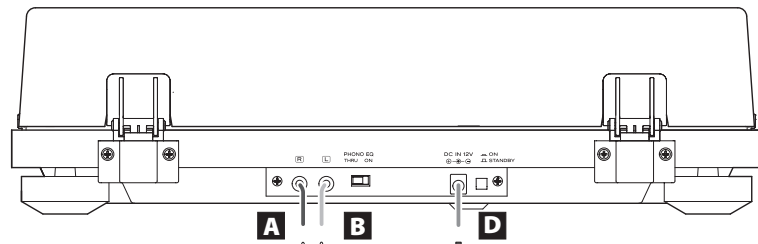

Quando PHONO EQ è su ON  
Collegare ai connettori di ingresso di linea dell'amplificatore ecc.

Quando PHONO EQ è su THRU  
Collegare agli ingressi PHONO dell'amplificatore ecc.

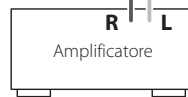

### ⚠️ Precauzioni durante i collegamenti

- Collegare l'unità solo dopo aver effettuato tutti gli altri i collegamenti.
- Leggere attentamente i manuali dei dispositivi che si vogliono collegare e seguire le relative istruzioni quando si effettuano i collegamenti.

### A Prese di uscita audio analogiche (L/R)

Questi sono segnali audio analogici di uscita. L'impostazione del selettore PHONO EQ cambia il tipo di segnale in uscita.

Utilizzare i cavi audio inclusi (o simili disponibili in commercio) per collegarsi a connettori di ingresso audio analogici (LINE, PHONO ecc.) dell'altra apparecchiatura.

Cavo audio RCA

Bianco (L) Bianco (L)  
Rosso (R) Rosso (R)

### B PHONO EQ (interruttore di impostazione di uscita audio)

#### ON

I segnali audio amplificati dall'amplificatore di equalizzazione phono incorporato vengono emessi dai connettori di uscita audio analogici (L/R).

#### THRU

Il segnale della puntina viene emesso direttamente attraverso i connettori di uscita audio analogici (L/R).

Utilizzare questa impostazione quando si collega un'apparecchiatura dotata di ingressi PHONO.

- Al momento della spedizione dalla fabbrica, questo è impostato su ON.

#### ATTENZIONE

Quando è impostato su ON, se viene collegato agli ingressi PHONO di un amplificatore, per esempio, l'uscita dagli altoparlanti o cuffie sarà molto forte, per cui si potrebbero danneggiare le apparecchiature o l'udito.

### C Connettore di ingresso DC

Dopo aver completato i collegamenti del cavo audio, collegare qui l'adattatore AC incluso. Verificare che la spina di alimentazione dell'alimentatore AC sia inserita in una presa di corrente.

- Non utilizzare un alimentatore AC diverso da quello in dotazione.
- L'adattatore AC incluso ha spine che possono essere cambiate. Collegare la spina adatta per il Paese in cui viene utilizzata.

⚠️ **Assicurarsi di collegare il cavo di alimentazione a una presa AC che fornisca la giusta tensione. Il collegamento a una presa che fornisce una tensione non corretta può provocare incendi o scosse elettriche.**

⚠️ **Tenere la spina quando la si collega a una presa. Non tirare o stratonare il cavo di alimentazione.**

⚠️ **Scollegare il cavo di alimentazione dalla presa di corrente quando non si prevede di utilizzare l'unità per un lungo periodo di tempo.**

### D Pulsante STANDBY/ON

Premere il pulsante STANDBY/ON per accendere l'unità o metterla in standby.

## Nomi e funzioni delle parti

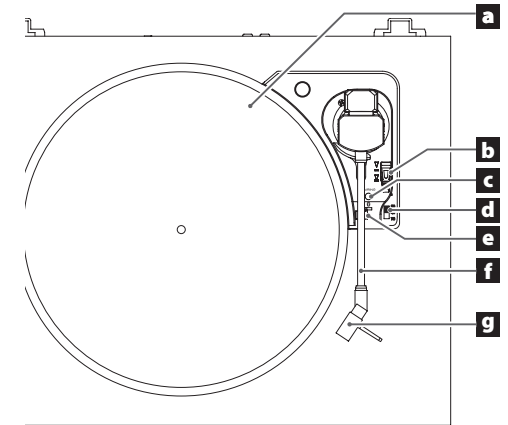

### a Piatto

Posizionare il disco centrato sul piatto.

- Posizionare il tappetino in gomma incluso sul piatto prima di usarlo.

### b Levetta del braccetto

Usare questo per alzare e abbassare la puntina. Invece di usare un dito, si consiglia di utilizzare la levetta per alzare e abbassare il braccetto onde evitare di danneggiare i dischi e la puntina.

### c Pulsante PAIRING/Spia di associazione

### d Manopola di regolazione della velocità di rotazione

Selezionare la velocità di rotazione indicata sul disco da riprodurre.

### e Supporto per il braccetto

Questo è il supporto per il braccetto nella posizione di riposo. Spostare il fermo del braccetto verso destra per rilasciare il braccetto prima di riprodurre un disco.

### f Braccetto

### g Conchiglia

#### ATTENZIONE

Rimuovere sempre il coperchio di protezione (bianco) prima dell'uso. Conservare questo coperchio protettivo per proteggere l'ago della puntina durante il trasporto.

## Maneggiare i dischi

### Come tenere i dischi

Quando si tiene un disco o lo si rimuove dalla custodia, evitare di toccare i solchi tenendolo per l'etichetta e il bordo con una mano o tenendolo per i bordi con entrambe le mani.

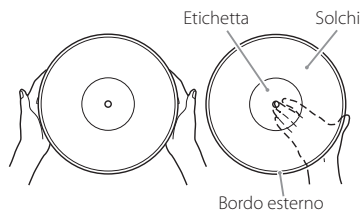

### Pulizia

- Le impronte digitali e la polvere su un disco possono causare rumore e salti, così come danneggiare il disco stesso e la puntina. Usare un pulisci-dischi reperibile in commercio per pulire i dischi. Non usare solventi o qualcosa di diverso da un pulisci-dischi. Tali sostanze potrebbero danneggiare la superficie del disco.
- Quando si utilizza un pulisci-dischi, pulire la superficie del disco con un movimento circolare, seguendo i solchi.



### Precauzioni

- Non lasciare i dischi in luoghi esposti alla luce solare diretta o molto caldi o molto umidi. Lasciare un disco in tali condizioni per lungo tempo può causare deformazioni, crescita di muffe o altri danni.
- Non impilare più dischi o collocare oggetti pesanti su di loro. Non lasciare i dischi in posizione angolata per lunghi periodi di tempo. Ciò potrebbe causare deformazioni o altri danni.
- Non lasciare che oggetti duri vengano in contatto direttamente con i solchi. Ciò potrebbe graffiarli.
- Dopo aver terminato la riproduzione di un disco, rimetterlo sempre nella sua custodia per una corretta conservazione. Lasciare un disco non protetto potrebbe causare deformazioni o graffi.
- Non utilizzare dischi incrinati.

## Coperchio antipolvere

### Montaggio del coperchio antipolvere

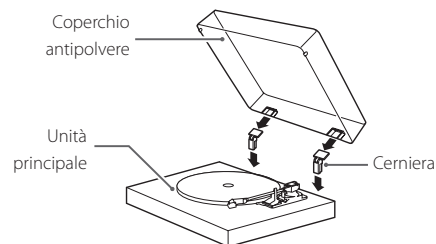

- 1 Inserire completamente le cerniere nei supporti alle estremità destra e sinistra della parte posteriore dell'unità principale.**

- 2 Allineare la parte superiore delle cerniere con supporti del coperchio antipolvere e inserirle.**

- Chiudere il coperchio antipolvere durante la riproduzione. Dato che questo previene contatti esterni accidentali e scherma la pressione sonora esterna, è meno probabile che si verifichino disturbi durante la riproduzione.
- Non aprire o chiudere il coperchio quando un disco è in riproduzione. In tal modo si evita, per esempio, che si verifichino salti della puntina sul disco.
- Tenere il coperchio chiuso per quanto possibile per proteggere il disco dalla polvere.

### Rimozione del coperchio antipolvere

Tenere entrambi i bordi del coperchio antipolvere e sollevarlo lentamente per rimuoverlo insieme alle cerniere dall'unità. Poi, rimuovere le cerniere dal coperchio antipolvere.

### Apertura e chiusura del coperchio antipolvere

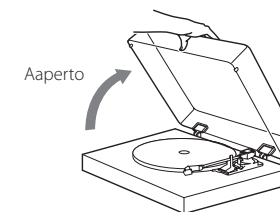

#### Apertura

Tenere il bordo anteriore del coperchio antipolvere e sollevarlo delicatamente sino al suo completo arresto. Il coperchio antipolvere rimarrà aperto in questa posizione.

#### Chiusura

Abbassare delicatamente il coperchio antipolvere fino alla completa chiusura.

- ⚠ Fare attenzione alle dita durante l'apertura e la chiusura del coperchio antipolvere.**

## Riproduzione di dischi

### ATTENZIONE

Non far vibrare l'unità durante la riproduzione. Ciò potrebbe causare salti sul suono e danneggiare il disco e la puntina.

- 1 Premere il pulsante STANDBY/ON sul retro dell'unità per accenderla.**

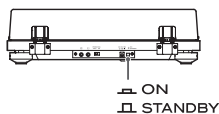

- 2 Aprire lentamente il coperchio antipolvere.**

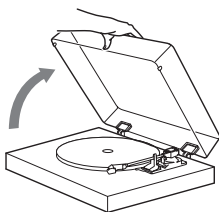

- ⚠ Fare attenzione alle dita, per esempio, durante l'apertura e la chiusura del coperchio antipolvere.**

- 3 Posizionare un disco sul piatto.**

Durante la riproduzione di un 45 giri, utilizzare l'adattatore incluso.

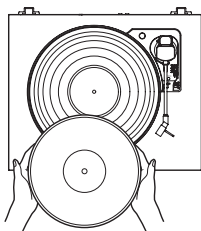

- 4 Selezionare la velocità di rotazione indicata sul disco.**

La velocità di rotazione può essere impostata a 33 1/3, 45 o 78 giri.

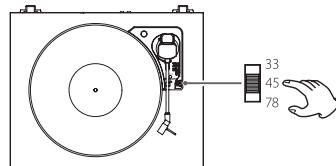

- 5 Spostare il fermo del braccetto verso destra per rilasciare il braccetto.**

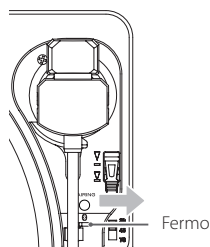

- 6 Utilizzare la levetta del braccetto per sollevare il braccetto.**

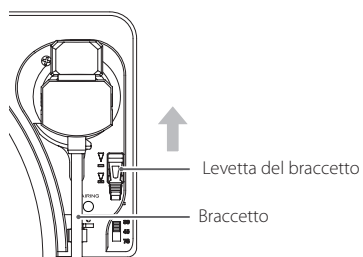

- È possibile spostare il braccetto sopra il disco anche con la levetta in avanti e quindi abbassare lentamente il braccetto per avviare la riproduzione.

- 7 Spostare il braccetto sul brano da cui si desidera avviare la riproduzione.**

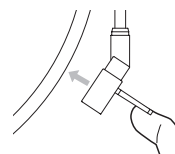

### ATTENZIONE

- Rimuovere sempre il coperchio protettivo (bianco) prima dell'uso. Conservare questo coperchio protettivo per proteggere l'ago della puntina durante il trasporto.
- Il primo brano inizia dal bordo esterno del disco. Abbassare la puntina sul bordo esterno del disco se si desidera ascoltare il primo brano.

- 8 Utilizzare la levetta del braccetto per abbassare il braccetto.**

Il braccetto si abbassa lentamente finché la puntina non tocca il disco e inizia la riproduzione.

- Chiudere il coperchio antipolvere durante la riproduzione. In questo modo si riduce il rumore schermato la pressione sonora esterna e si impediscono salti causati dal contatto involontario.

- ⚠ Non collocare nulla sul coperchio antipolvere.**

### ATTENZIONE

- Durante la riproduzione, non toccare il braccetto o il disco in rotazione. In caso contrario, si potrebbe danneggiare la puntina o graffiare il disco.
- Non interrompere con una mano la rotazione del piatto durante la riproduzione. Dal momento che questo prodotto non è un giradischi progettato per i DJ (trazione diretta), fare qualcosa di simile potrebbe causare malfunzionamenti.

Se il volume è troppo alto durante la riproduzione del disco, la vibrazione prodotta dagli altoparlanti potrebbe essere trasmessa alla puntina, causando forti rientri. Se questo accade, abbassare il volume dell'amplificatore.

## Quando la riproduzione termina

Quando la riproduzione termina, il braccetto ritorna automaticamente sul supporto del braccetto e la rotazione si arresta. Per interrompere manualmente la riproduzione, utilizzare la levetta del braccetto per sollevarlo e quindi riportare il braccetto nella posizione di riposo.

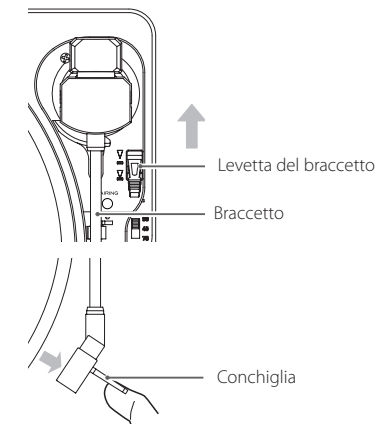

- A seconda del tipo di disco il braccetto potrebbe non tornare automaticamente indietro, quando finisce il disco. In tal caso, portare il braccetto sul suo supporto manualmente.

## Note sulle puntine

- Le puntine per dischi sono componenti di precisione, pertanto bisogna maneggiarli con cura onde evitare di piegarli o danneggiare la loro punta. Se una puntina si piega o viene danneggiata, potrebbe non essere in grado di seguire il solco in modo preciso e potrebbe danneggiare i dischi o causare altri malfunzionamenti.
- Se una puntina raccoglie lo sporco del disco, usare un detergente per puntine disponibile in commercio o un prodotto simile per pulirlo.

## Sostituzione della puntina

Se la puntina si usura, non solo peggiora la qualità del suono, ma potrebbe anche danneggiare il disco. Dopo circa 400 ore di riproduzione, sostituire la puntina con una specifica.

Utilizzare una puntina sostitutiva Audio-Technica ATN3600L.

- Una cartuccia di tipo Audio-Technica AT3600L VM è installata in questa unità.
- Seguire le istruzioni di sostituzione nel manuale della puntina di ricambio.

### ATTENZIONE

- Prima di sostituire la puntina, spegnere l'unità e l'amplificatore. La mancata osservanza di questo potrebbe causare forti rumori improvvisi che potrebbero danneggiare gli altoparlanti.
- Fare attenzione a non ferire le dita o danneggiare l'apparecchiatura.
- Non permettere a bambini piccoli di ingerire accidentalmente una puntina.
- Tenere presente che le puntine piegate, per esempio, a causa di insufficiente attenzione del cliente o altre cause esterne non sono coperte dalla garanzia.

**Per rimuovere la puntina logora,** tenere la cartuccia in una mano, afferrare l'alloggiamento in plastica della puntina con il pollice e l'indice e tirare diagonalmente verso il basso dalla cartuccia. Il gruppo della puntina verrà via con una leggera angolazione.

**Per installare la puntina sostitutiva,** inserire il nuovo gruppo della puntina nella cartuccia con una leggera angolazione, in modo che il gancio all'estremità della puntina si inserisca nella fessura del corpo della cartuccia. Il gruppo della puntina dovrebbe agganciarsi quando è completamente posizionata sulla cartuccia. La puntina deve essere completamente posizionata sul corpo per un corretto funzionamento.

**Puntina di ricambio (disponibile sul mercato):  
Audio-Technica ATN3600L**

## Ascolto con altoparlanti Bluetooth®

Questa unità ha un trasmettitore Bluetooth che può inviare il suono di altoparlanti Bluetooth in modalità wireless.

### 1 Premere il pulsante STANDBY/ON sul retro dell'unità per accenderla.

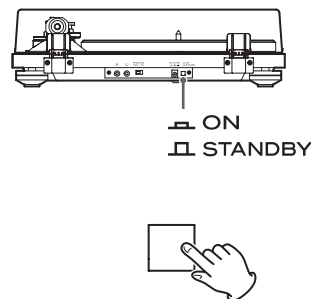

### 2 Associare e collegare gli altoparlanti Bluetooth.

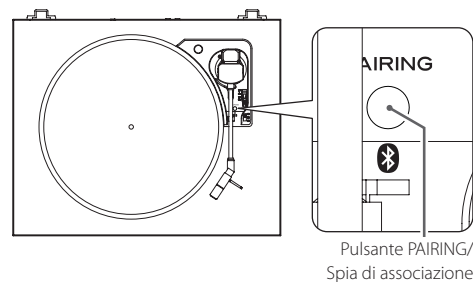

### Associazione degli altoparlanti Bluetooth

L'abbinamento di questa unità con un altro altoparlante Bluetooth è necessario la prima volta che la si collega con l'altoparlante Bluetooth.

- 1) Premere il pulsante PAIRING di questa unità per avviare la modalità di connessione. La spia lampeggerà lentamente.
- 2) Premere di nuovo il pulsante PAIRING per almeno due secondi per avviare la modalità di associazione. La spia (bianca) lampeggerà rapidamente.
- 3) Dopo che questa unità entra in modalità di associazione, porre l'altoparlante Bluetooth in modalità di associazione.

Quando questa unità e l'altoparlante Bluetooth sono collegati, la spia di associazione rimane accesa senza lampeggiare.

- Fare riferimento al manuale di istruzioni del diffusore Bluetooth per informazioni su come usarlo.
- L'associazione potrebbe richiedere del tempo a seconda dell'altoparlante Bluetooth collegato.
- Questa unità si collega al diffusore Bluetooth più vicino. Se non viene rilevato alcun altoparlante Bluetooth per circa cinque minuti, verrà avviata la modalità standby Bluetooth e la spia di associazione si spegne.

### Collegamento agli altoparlanti Bluetooth già associati

Premere il pulsante PAIRING di questa unità per avviare la modalità di connessione.

La spia di associazione lampeggerà lentamente.

Quando questa unità e l'altoparlante Bluetooth sono collegati, la spia di associazione rimane accesa senza lampeggiare.

- Quando ci si collega a un altoparlante Bluetooth, spostare altri altoparlanti e dispositivi Bluetooth riceventi ad almeno 10 metri da questa unità o spegnerli.

### 3 Ascoltare un disco.

- La connessione Bluetooth è possibile anche mentre un disco è in riproduzione.
- Regolare il volume dell'altoparlante Bluetooth, se necessario.
- Questa unità non può essere utilizzata per regolare il volume.
- Per terminare una connessione, premere il pulsante PAIRING di questa unità per almeno sei secondi per entrare in modalità standby Bluetooth o spegnere questa unità.
- Se si tiene premuto il pulsante PAIRING per 10 secondi o più, la lampada di associazione lampeggerà e cancellerà tutte le associazioni esistenti con altri dispositivi.

### ATTENZIONE

Quando non si usa questa unità, terminare la connessione Bluetooth premendo il pulsante PAIRING di questa unità per almeno sei secondi. Quindi, verificare che la spia di associazione si sia spenta.



## Risoluzione dei problemi

Se si verificano problemi con questa unità, si prega di controllare i seguenti punti prima di richiedere assistenza. Qualcosa di diverso potrebbe essere la causa del problema. Si prega di verificare che anche i dispositivi collegati vengano utilizzati correttamente.

Se l'unità persiste a non funzionare correttamente, contattare il rivenditore presso il quale è stata acquistata.

### Assenza di alimentazione.

- ➔ Verificare che l'alimentatore sia collegato a una presa di corrente. Quindi, premere il pulsante STANDBY/ON per accendere l'unità (pagina 37).

### Nessun suono.

- ➔ Quando si collegano le prese di uscita audio analogiche di questa unità alle prese di ingresso audio di un amplificatore o di un altro apparecchio, impostare l'interruttore PHONO EQ (impostazione di uscita audio) su ON (pagina 37).

### La riproduzione non è possibile; c'è del rumore.

- ➔ Verificare che il coperchio della puntina (in plastica bianca) sia stato rimosso.
- ➔ Impronte digitali e polvere sul disco possono causare rumore e salti. Utilizzare un pulisci dischi disponibile in commercio per pulire i dischi (pagina 38).
- ➔ Pulire la puntina (pagina 40).
- ➔ Se la puntina è logora, sostituirla (pagina 40).
- ➔ Posizionare l'unità il più lontano possibile da televisori, forni a microonde e altri dispositivi che emettono onde elettromagnetiche.

### L'intonazione è errata.

- ➔ Selezionare la velocità di rotazione indicata sul disco (pagina 39).

### Il suono salta.

- ➔ Le vibrazioni causano salti. Collocare l'unità in un luogo stabile.
- ➔ Se il disco è sporco, pulirlo.
- ➔ Non utilizzare dischi graffiati.

### Un disco non viene riprodotto fino alla fine.

- ➔ Inizializzare la funzione di ritorno automatico. Spostare manualmente il braccetto nel solco più interno del disco. L'inizializzazione è completa quando il braccetto ritorna automaticamente e il piatto si ferma.

### Il collegamento non è possibile con l'altoparlante Bluetooth che si vuole collegare.

- ➔ Spegnerne sia questa unità che il dispositivo Bluetooth una volta. Con entrambi accesi riprovare l'associazione.
- ➔ Spegnerne l'alimentazione di altri altoparlanti Bluetooth nel raggio di 10 metri. Verrà associato l'altoparlante Bluetooth più vicino.

### La connessione con l'altoparlante Bluetooth è riuscita, ma non si sente alcun suono di riproduzione o il suono si interrompe durante la riproduzione.

- ➔ Controllare il volume dell'altoparlante Bluetooth.
- ➔ Premere il pulsante PAIRING di questa unità per almeno sei secondi per disconnettere l'altoparlante Bluetooth una volta. Poi, riprovare l'associazione.
- ➔ Spegnerne questa unità e riaccenderla. Quindi, premere il pulsante PAIRING per riprovare l'associazione.

### Il collegamento con uno smartphone non è possibile.

- ➔ Questa unità funziona come un trasmettitore Bluetooth, e può inviare il suono agli altoparlanti Bluetooth. Poiché non funziona come ricevitore Bluetooth, non può essere collegata a uno smartphone.

## Specifiche

### Piatto

Sistema di trazione	Trasmissione a cinghia
Motore	Motore DC
Velocità di rotazione	33 1/3 rpm, 45 rpm, 78 rpm
Variazione della velocità di rotazione	±2%
Wow & flutter	0,25%
Rapporto SN	64 dB o superiore (pesato A, 20 kHz LPF)
Piatto	Plastica di diametro 29 cm

### Braccetto

Tipo di braccetto	Braccetto dritto bilanciato staticamente
Lunghezza del braccio effettiva	200 mm

### Cartuccia

Tipo	VM (equivalente MM)
Tensione di uscita	3,5 mV (1 kHz, 5 cm/s)
Forza di tracciamento	3,5 ±0,5 g
Peso della cartuccia	5 ±0,3 g
Peso della conchiglia inclusa	10 g (viti, dadi e fili compresi)

- Una cartuccia di tipo Audio-Technica AT3600L VM è installata in questa unità.  
Note: le cartucce tipo VM hanno le stesse caratteristiche delle cartucce di tipo MM.

**Puntina di ricambio (disponibile sul mercato):  
Audio-Technica ATN3600L**

### Tensione di uscita

PHONO EQ THRU	3,5 mV
PHONO EQ ON	150 mV
Prese di uscita	RCA

### Funzione Bluetooth

Versione Bluetooth	4.0 (DUAL MODE)
Classe di uscita	Class 2
Profilo supportato	A2DP
Codec	SBC

### Generali

Adattatore di alimentazione AC

Ingresso	AC 100 V–AC 240 V, 50-60 Hz
Uscita	DC 12 V, 500 mA
Consumo	
Standby	0,3 W o meno
Acceso	2 W o meno
Peso	3,5 kg
Temperatura di esercizio	da 5°C a 35°C
Dimensioni (L × A × P) (include le parti sporgenti)	
Quando il coperchio antipolvere è chiuso	420 × 105 × 356 mm
Quando il coperchio antipolvere è aperto	420 × 356 × 386 mm
Quando il coperchio antipolvere è rimosso	420 × 92 × 356 mm

- Dati relativi al funzionamento a 20 °C.

### Accessori in dotazione

Tappetino di gomma × 1  
Adattatore per dischi a 45 RPM (EP) × 1  
Coperchio antipolvere × 1  
Cerniere × 2  
Cavo audio RCA × 1  
Alimentatore CA (GPE053A-V120050) × 1  
Manuale di istruzioni (questo documento) × 1

- Per informazioni sulla garanzia, consultare la pagina 59.

- Le specifiche e l'aspetto sono soggetti a modifiche senza preavviso.
- Peso e dimensioni sono approssimativi.
- Le illustrazioni in questo manuale potrebbero differire leggermente dai modelli di produzione.

## BELANGRIJKE VEILIGHEIDSINSTRUCTIES



**CAUTION**  
**RISK OF ELECTRIC SHOCK**  
**DO NOT OPEN**



LET OP: LET OP: VERWIJDER HET DEKSEL (OF DE ACHTERKANT) NIET OM EEN ELEKTRISCHE SCHOK TE VOORKOMEN. BEVAT GEEN ONDERDELEN WAAR GEBRUIKERS AAN KUNNEN WERKEN. LAAT ONDERHOUD OVER AAN BEVOEGD ONDERHOUDSPERSONEEL.



Het bliksemsymbool in de driehoek waarschuwt de gebruiker voor gevaarlijke ongeïsoleerde spanning in de behuizing die mogelijk hoog genoeg is om een elektrische schok te veroorzaken.



De gelijkzijdige driehoek met uitroeptekens is bedoeld om de gebruiker te wijzen op belangrijke bedienings- of onderhoudsinstructies in de onderhoudshandleidingen voor dit apparaat.

**WAARSCHUWING: STEL DEZE TOEPASSING NIET BLOOT AAN REGEN OF VOCHT OM HET GEVAAR OP VUUR OF ELEKTRISCHE SCHOKKEN TE VOORKOMEN.**

### LET OP

- Verwijder nooit de externe behuizing of kast om de elektronica bloot te leggen. Bevat geen onderdelen waar gebruikers aan kunnen werken.
  - Als u problemen ondervindt met dit product, neem dan contact op met de leverancier waar u het apparaat heeft gekocht voor een serviceverwijzing. Gebruik het product niet voordat het is gerepareerd.
  - Als de bedieningselementen, instellingen of prestaties van procedures anders worden gebruikt dan in deze handleiding beschreven, kan dit leiden tot gevaarlijke blootstelling aan straling.
- 1) Lees deze instructies.
  - 2) Bewaar deze instructies.
  - 3) Let op alle waarschuwingen.
  - 4) Volg alle instructies op.
  - 5) Gebruik dit apparaat niet in de buurt van water.
  - 6) Alleen reinigen met een droge doek.
  - 7) Blokkeer geen ventilatieopeningen. Installeren volgens de instructies van de fabrikant.

- 8) Niet installeren naast warmtebronnen, zoals radiatoren, verwarmingsroosters, kachels of andere apparatuur (waar- onder versterkers) die warmte produceren.
- 9) Omzeil de veiligheidsvoorzieningen van een gepolariseerde of geaarde stekker niet. In sommige landen worden gepolariseerde stekkers gebruikt. Een gepolariseerde stekker heeft twee verschillend gevormde polen, waardoor de stekker niet verkeerd kan worden ingestoken. Een geaarde stekker heeft naast de twee polen een randcontact of extra pin voor aarde. De twee verschillende polen of het aardcontact zijn voor uw veiligheid. Als de meegeleverde stekker niet in het stopcontact past, raadpleeg dan een electricien om het stopcontact te vervangen.
- 10) Zorg dat er niet op het netsnoer kan worden getrapt, dat het kan worden beknelde of onder spanning kan komen te staan, vooral bij stekkers, contactdozen en het punt waar het snoer het apparaat verlaat.
- 11) Gebruik alleen verloopstukken of accessoires die door de fabrikant worden gespecificeerd.
- 12) Alleen gebruiken met de door de fabrikant gespecificeerde of bij het apparaat verkochte wagen, standaard, statief, beugel of tafel. Verplaats de wagen met het apparaat erop met beleid, om letsel door omvallen te voorkomen.
- 13) Maak de kabels van het apparaat los tijdens onweer of bij buitengebruikstelling voor langere tijd.
- 14) Laat al het onderhoud en reparaties over aan gekwalificeerd onderhoudspersoneel. Reparatie is vereist als het apparaat schade heeft opgelopen, bijvoorbeeld als het netsnoer of de stekker is beschadigd, als er vloeistof op is gemorst of als er voorwerpen op het apparaat zijn gevallen, als het apparaat is blootgesteld aan regen of vocht, niet normaal functioneert of is gevallen.



- Ook uitgeschakeld neemt het apparaat een geringe stroom op wanneer de POWER of STANDBY/ON schakelaar niet op ON staat.
- De stekker fungeert als hoofdschakelaar en dient altijd bereikbaar te zijn.
- Wees altijd voorzichtig met het afspeelniveau bij oortelefoons of hoofdtelefoons in combinatie met dit product. Excessieve geluidsdruk (volume) van oortelefoons of hoofdtelefoon kan leiden tot gehoorverlies.

### LET OP

- Stel dit apparaat niet bloot aan regen of spatten.
- Plaats geen met vloeistof gevulde voorwerpen zoals vazen op het apparaat.
- Plaats het apparaat niet in een afgesloten ruimte zoals een kast o.i.d.
- Plaats het apparaat dicht genoeg bij een stopcontact om snel de stekker uit te kunnen trekken in geval van nood.

### Voor Europese Gebruikers

#### Verwerking van elektrische en elektronische apparatuur en batterijen en/of accu's

- a) Alle elektrische/elektronische apparatuur en lege batterijen/accu's dient te worden gescheiden van het normale huisvuil en te worden ingeleverd bij door de overheid daartoe aangewezen locaties.
- b) Door elektrische/elektronische apparatuur en lege batterijen en/of accu's op de juiste manier af te voeren, draagt u bij aan het juiste gebruik van grondstoffen en voorkomt u een negatief effect op ons milieu en de volksgezondheid.
- c) Onjuiste verwerking van gebruikte elektrische/elektronische apparatuur en batterijen/accu's kan het milieu en de volksgezondheid ernstig schaden door de aanwezigheid van gevaarlijke stoffen in de apparatuur.
- d) De symbolen voor afgedankte elektrische en elektronische apparatuur (AEEA) met doorgekruiste klikocontainers geven aan dat u elektrische/elektronische apparaten en batterijen/accu's dient te scheiden van huishoudelijk afval en apart dient in te leveren. Wanneer een batterij of accu meer dan de gespecificeerde hoeveelheid lood (Pb), kwik (Hg) en/of cadmium (Cd) als aangegeven in de Richtlijn Batterijen (2006/66/EG, 2013/56/EU) dan worden deze symbolen voor chemische elementen aangegeven onder het WEEE symbool.
- e) Inlever- en verzamelplaatsen zijn voor eindgebruikers beschikbaar gesteld. Nadere informatie over het afvoeren van gebruikte elektrische/elektronische apparatuur en lege batterijen/accu's kan uw gemeente u geven en ook de leverancier waar u de apparatuur heeft aangeschaft.



Pb, Hg, Cd

### Nalevingsregels voor radiozender en interferentie

Dit product heeft de functie van breedbandzender en maakt gebruik van de 2,4-GHz-band.

Gebruikt frequentiebereik: 2402–2480 MHz

Maximaal uitgangsvermogen: Bluetooth® Klasse 2 (minder dan 2,5 mW)

Alleen gebruiken in het land waar het product is aangeschaft. Afhankelijk van het land kunnen beperkingen voor gebruik van Bluetooth draadloze techniek bestaan.

### Model voor EER (Europese Economische Ruimte)



TEAC Corporation verklaart hierbij dat het type radioapparatuur in overeenstemming is met de richtlijn 2014/53/EU en andere richtlijnen en commissieregelgeving.

De volledige tekst van de EU conformiteitsverklaring is beschikbaar op het volgende internetadres. Neem contact met ons op via e-mail.

<http://www.teac-audio.eu/en/>

TEAC Corporation

1-47 Ochiai, Tama-shi, Tokyo, 206-8530, Japan

### Eisen voor blootstelling aan straling

Deze apparatuur voldoet aan de internationaal erkende regeling voor het blootstellen van personen aan radiogolven, die door een zender worden gegenereerd.

### Verklaring van overeenstemming

#### Model voor EER (Europese Economische Ruimte)

Deze apparatuur voldoet aan EN 62479; Evaluatie van elektronische en elektrische apparatuur met betrekking tot stralingsbeperking voor elektromagnetische velden; de geharmoniseerde standaard van RICHTLIJN 2014/53/EU.

## Handelsmerken en auteursrechten

The Bluetooth® word mark and logos are registered trademarks owned by Bluetooth SIG, Inc. and any use of such marks by TEAC CORPORATION is under license.

Andere bedrijfsnamen, productnamen en logo's in dit document zijn handelsmerken of geregistreerde handelsmerken van hun respectieve eigenaars.

## Inhoud

Dank u voor het gebruik van TEAC. Lees deze handleiding aandachtig om dit apparaat zo goed mogelijk te kunnen gebruiken.

BELANGRIJKE VEILIGHEIDSLINSTRUCTIES.....	42
Handelsmerken en auteursrechten.....	43
Vóór gebruik.....	44
Aansluitingen.....	45
Namen en functies van onderdelen.....	45
Omgaan met grammofoonplaten.....	46
Stofkap.....	46
Basisbediening.....	47
Opmerking over draaitafelnaalden.....	48
Via Bluetooth®-luidsprekers luisteren.....	48
Problemen oplossen.....	49
Specificaties.....	49

## Meegeleverde onderdelen

Controleer of de verpakking alle hieronder weergegeven accessoires bevat. Neem contact op met de winkel waar u dit apparaat heeft gekocht als een van deze accessoires ontbreekt of tijdens transport is beschadigd.

- Rubber mat × 1
- 45-toerenadapter grammofoonplaten (EP) × 1
- Stofkap × 1
- Scharnieren × 2
- RCA audiokabel × 1
- Netadapter (GPE053A-V120050) × 1
- Gebruikershandleiding (dit document) × 1
  - Bewaar de handleiding op een veilige plaats om in de toekomst te kunnen raadplegen.
  - Zie pagina 59 voor informatie over de garantie.

- De 45-toerenadapter en de doos met de netadapter en andere meegeleverde accessoires zitten in het verpakingsmateriaal, zoals weergegeven in de onderstaande afbeelding.

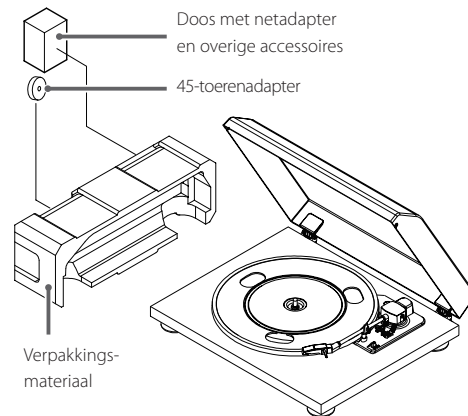

## Vóór gebruik

### Voorzorgsmaatregelen vóór gebruik

- Plaats het apparaat op een vlakke ondergrond.
- Plaats geen objecten op de stofkap. Objecten op de kap kunnen storing veroorzaken als gevolg van trillingen of ze kunnen van de kap vallen, vooral tijdens afspele.
- Plaats het apparaat niet in direct zonlicht of dicht bij een hittebron of in andere vergelijkbare situaties. Plaats het apparaat niet bovenop een versterker of andere apparatuur die meer warmte produceert dan het bedrijfstemperatuurbereik van dit apparaat. Hierdoor kan verkleuring, vervorming of kunnen defecten ontstaan.
- Omdat het apparaat tijdens gebruik warm kan worden moet u er voldoende ruimte omheen vrij laten voor ventilatie. Laat bij het installeren van dit apparaat enige ruimte (minstens 20 cm) tussen het apparaat en de wand en andere apparatuur om voldoende warmteafvoer mogelijk te maken.  
Laat bij plaatsing in een rek minstens 35 cm ruimte open aan de bovenkant en 10 cm aan de achterkant. Als er niet voldoende ruimte is kan zich hitte ontwikkelen, die zelfs kan resulteren in brand.
- VERPLAATS HET APPARAAT NIET TIJDENS AFSPLEN. Tijdens afspelen draait de plaat. Het apparaat tijdens afspelen niet optillen of verplaatsen. Hierdoor kan de grammofoonplaat, de naald, het element of het apparaat beschadigen.
- Verwijder altijd de plaat alvorens het apparaat te verplaatsen. Als het apparaat wordt verplaatst met een grammofoonplaat op de draaitafel kan de grammofoonplaat, de naald of het element worden beschadigd of kan er een defect optreden.
- Het voltage waarmee het apparaat wordt gevoed moet overeenkomen met het voltage dat op het achterpaneel wordt vermeld. Neem bij twijfel contact op met een elektricien.

### Onderhoud

Als het oppervlak van het apparaat vuil wordt, veeg dit dan schoon met een zachte doek, of gebruik verdunde milde zachte zeep. Laat het oppervlak van het apparaat volledig opdrogen alvorens het te gebruiken.

- Gebruik geen chemische reinigingsdoekjes, oplosmiddel of soortgelijke substanties, omdat deze het oppervlak van het apparaat kunnen beschadigen.

### ⚠ LET OP

Trek voor uw veiligheid vóór het schoonmaken de stekker uit het stopcontact.

### Gebruik van de TEAC International Site

U kunt updates voor dit apparaat downloaden vanaf de TEAC International Site:

<https://teac.jp/int/>

Klik op "Language" rechtsboven op de pagina en selecteer het gewenste land of de gewenste regio om een pagina in de betreffende taal te openen.

## Aansluitingen

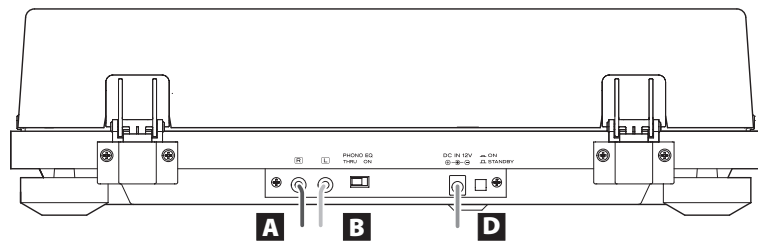

Als PHONO EQ is ON

Aansluiten op lijn-ingangen van versterker, etc.

Als PHONO EQ is THRU

Aansluiten op phono-ingangen van versterker, etc.



### ⚠️ Voorzorgsmaatregelen voor het aansluiten

- Steek de stekker van het apparaat niet in het stopcontact voordat u alle aansluitingen heeft voltooid.
- Lees de handleidingen van de apparatuur waarmee u aansluitingen tot stand brengt zorgvuldig en volg de instructies op bij het realiseren van de aansluitingen.

### A Analoge audio-uitgangen (L/R)

Deze verzenden analoge audiosignalen.

De instelling van de schakelaar PHONO EQ wijzigt het type uitgangssignaal.

Gebruik de meegeleverde audiokabels (of in de handel verkrijgbare audiokabels) om op analoge ingangen (LINE, PHONO, etc.) van andere apparatuur aan te sluiten.

RCA audiokabel



### B Schakelaar PHONO EQ (audio-uitgang instelling)

#### ON

Signalen die zijn versterkt door de ingebouwde phono-toonregelingsversterker worden weergegeven via de analoge audio-uitgangen (L/R).

#### THRU

Het signaal van de naald wordt direct via de analoge audio-uitgangen (L/R) weergegeven.

Gebruik dit bij aansluiting op apparatuur met PHONO-ingangen.

- Bij aflevering vanaf de fabriek is dit ingesteld op ON.

#### LET OP

Indien ingeschakeld en aangesloten op de PHONO-ingangen van bijvoorbeeld een versterker kan de weergave via luidsprekers en hoofdtelefoons zeer luid zijn, wat de apparatuur of uw gehoor kan beschadigen.

### C DC-ingang

Voltooi eerst alle andere aansluitingen en sluit dan de meegeleverde netadapter op deze ingang aan.

Controleer of de stekker van de netadapter in het stopcontact is gestoken.

- Gebruik geen andere netadapter dan de meegeleverde.
- De meegeleverde netadapter heeft verwisselbare pluggen. Bevestig de plug voor de regio waar het apparaat wordt gebruikt.

⚠️ **Zorg dat het netsnoer wordt aangesloten op een stopcontact dat het juiste voltage levert. Aansluiten op een stopcontact dat het verkeerde voltage levert kan brand of elektrische schokken veroorzaken.**

⚠️ **Houd de stekker vast als het snoer in het stopcontact wordt gestoken of eruit wordt getrokken. Trek nooit met kracht aan het netsnoer.**

⚠️ **Trek de stekker uit het stopcontact als u het apparaat voor langere tijd niet gaat gebruiken.**

### D Toets STANDBY/ON

Druk op de toets STANDBY/ON om het apparaat in te schakelen of op standby te zetten.

## Namen en functies van onderdelen

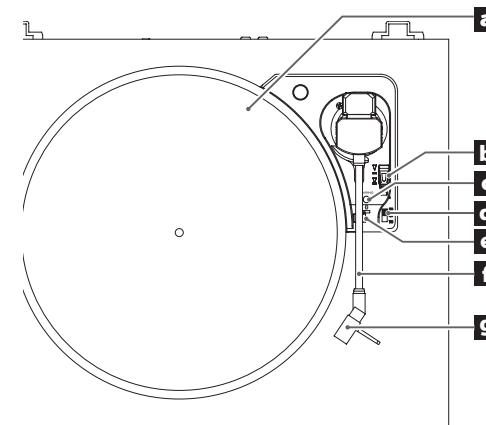

### a Draaitafelplateau

Plaats grammofoonplaten gecentreerd op het draaitafelplateau.

- Plaats de meegeleverde rubbermat vóór gebruik op het draaitafelplateau.

### b Armlifthendel

Hiermee brengt u de punt van de naald omhoog en omlaag. We adviseren het gebruik van de armlifthendel om beschadiging van grammofoonplaten en naalden te voorkomen. Dit werkt veiliger en stabiel dan de naald met de hand plaatsen.

### c Toets PAIRING/Lamp voor koppelen

### d Toerental instelknop

Selecteer het toerental dat op de grammofoonplaat wordt aangegeven.

### e Armhouder

Hier rust de draaitafelarm op. Beweeg de armbuigel voorzichtig naar rechts om de draaitafelarm vrij te maken, alvorens een grammofoonplaat af te spelen.

### f Draaitafelarm

### g Elementhouder

#### LET OP

Verwijder vóór gebruik altijd de beschermkap (wit). Bewaar de beschermkap om de punt van de naald tijdens transport te beschermen.

## Omggaan met grammofonplaten

### Grammofonplaten vasthouden

Vermijd het aanraken van de groeven als een grammofonplaat uit de hoes wordt gehaald en wordt vastgehouden. Houd de grammofonplaat vast bij het etiket en aan de zijkant of met beide handen aan de zijkanten.

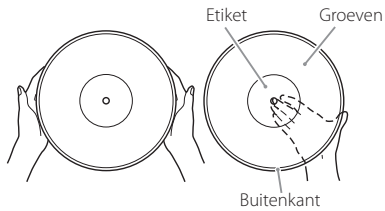

### Reinigen

- Vingerafdrukken en vuil op een grammofonplaat kunnen ruis en het haperen van het geluid veroorzaken, maar ook de plaat zelf en de naald beschadigen. Gebruik in de handel verkrijgbare platenreiniger om grammofonplaten te reinigen. Gebruik geen oplosmiddel of andere vloeistoffen dan platenreiniger. Dergelijke chemicaliën kunnen het oppervlak van de plaat beschadigen.
- Veeg over het oppervlak van de grammofonplaat met de platenreiniger in een ronde beweging in de richting van de groeven.



### Voorzorgsmaatregelen

- Bewaar grammofonplaten niet op plaatsen die blootstaan aan direct zonlicht of die uitzonderlijk heet of vochtig zijn. Als een grammofonplaat aan dergelijke condities wordt blootgesteld kan deze vervormen, beschimmelen of op een andere manier schade oplopen.
- Grammofonplaten niet op elkaar stapelen of onder zware objecten plaatsen. Grammofonplaten niet voor langere tijd schuin bewaren. Hierdoor kan vervorming of andere schade ontstaan.
- Zorg dat de groeven niet in direct contact komen met harde objecten. Hierdoor kunnen krassen ontstaan.
- Bewaar een grammofonplaat na afspelen altijd in de hoes. Een onbeschermde grammofonplaat kan vervormen of er kunnen krassen op komen.
- Gebruik geen platen met krassen.

## Stofkap

### De stofkap bevestigen

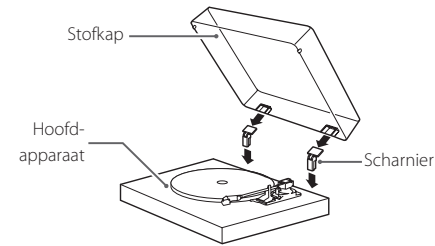

- 1 Steek de scharnieren volledig in de scharnierhouders aan de linker en rechter achterkant van het hoofdapparaat.**

- 2 Breng de bovenkanten van de scharnieren op één lijn met de scharnierhouders van de stofkap en schuif deze erin.**

- Sluit de stofkap tijdens afspelen. Hiermee wordt haperen door onbedoeld contact voorkomen en wordt externe geluidsdruk geblokkeerd, waardoor er minder snel bijgeluiden optreden.
- Niet openen of sluiten als er een grammofonplaat wordt afgespeeld. Hierdoor kan de naald bijvoorbeeld gaan haperen.
- Houd de kap zoveel mogelijk gesloten om stof te weren.

### De stofkap verwijderen

Houd de stofkap aan beide kanten vast en wil deze langzaam omhoog om te verwijderen uit de scharnieren van het apparaat. Verwijder vervolgens de scharnieren van de stofkap.

### De stofkap openen en sluiten

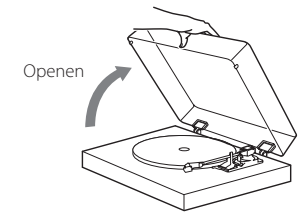

#### Openen

Houd de voorkant van de stofkap vast en heel deze voorzichtig open totdat hij stuit. De stofkap blijft in deze positie openstaan.

#### Sluiten

Laat de stofkap voorzichtig zakken tot deze is gesloten.

- ⚠ **Voorkom dat uw vinger klem komt te zitten, bijvoorbeeld bij het openen en sluiten van de stofkap.**

## Grammofonplaten afspelen

### LET OP

Beweeg het apparaat niet tijdens afspelen. Hierdoor kan het geluid haperen en kan de grammofonplaat en de naald beschadigen.

- 1 Druk op de toets **STANDBY/ON** aan de achterkant van het apparaat om het in te schakelen.**

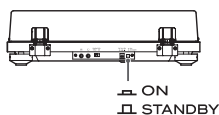

- 2 Open de stofkap langzaam.**

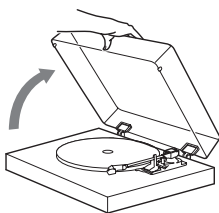

- ⚠ Voorkom dat uw vinger klem komt te zitten, bijvoorbeeld bij het openen en sluiten van de stofkap.**

- 3 Plaats een grammofonplaat op het draaitafelplateau.**

Gebruik bij het afspelen van een 45-toeren-single met een groot middengat de meegeleverde adapter.

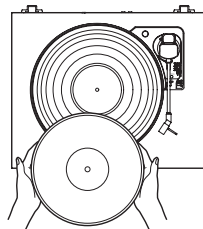

- 4 Selecteer het toerental aangegeven op de plaat.**

Het toerental kan worden ingesteld op 33 1/3, 45 of 78 RPM (omwentelingen per minuut).

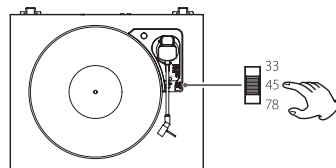

- 5 Beweeg de armbeugel voorzichtig naar rechts om de draaitafelarm vrij te maken.**

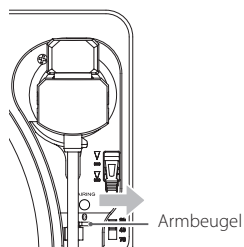

- 6 Gebruik de armlifthendel om de draaitafelarm omhoog te brengen.**

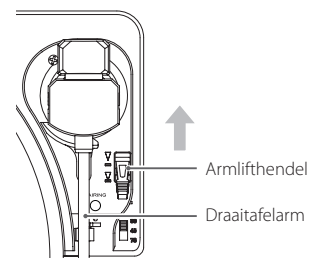

- U kunt de draaitafelarm ook met de hand boven de grammofonplaat brengen en de arm langzaam omlaag brengen om het afspelen te starten.

- 7 Breng de draaitafelarm naar de track die u wilt afspelen.**

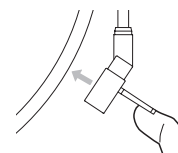

### LET OP

- Verwijder vóór gebruik altijd de beschermkap (wit). Bewaar de beschermkap om de punt van de naald tijdens transport te beschermen.
- De eerste song begint aan de buitenkant van de grammofonplaat. Breng de naald aan de buitenkant van de grammofonplaat omlaag als u naar de eerste song wilt luisteren.

- 8 Gebruik de armlifthendel om de draaitafelarm omlaag te brengen.**

De draaitafelarm verlaagt langzaam tot de naald op de plaat terechtkomt en het afspelen begint.

- Sluit de stofkap tijdens afspelen. Hiermee worden bijgeluiden verminderd, wordt haperen door onbedoeld contact voorkomen en wordt externe geluidsdruk geblokkeerd.

- ⚠ Plaats geen objecten op de stofkap.**

### LET OP

- Raak tijdens afspelen de draaitafelarm of de draaiende grammofonplaat niet aan. Hierdoor kan de punt van de naald beschadigen en kunnen er krassen op de grammofonplaat komen.
- Stop het draaien van het draaitafelplateau niet geforceerd tijdens afspelen. Omdat dit product geen draaitafel is die ontworpen is voor DJ's (direct drive), kan hierdoor een defect ontstaan.

Als het geluidsvolume tijdens het afspelen van een grammofonplaat te hoog is, kunnen trillingen van de luidsprekers door de naald worden opgepikt, waardoor feedback ontstaat. Als dit gebeurt, verlaag dan het volume van de versterker.

## Als het afspelen is voltooid

Als het afspelen is voltooid keert de draaitafelarm automatisch terug naar de armhouder en de draaitafel stopt met draaien.

Breng om het afspelen handmatig te onderbreken de armlifthendel omhoog om de arm van de plaat te tillen en breng de draaitafelarm naar de uitgangspositie.

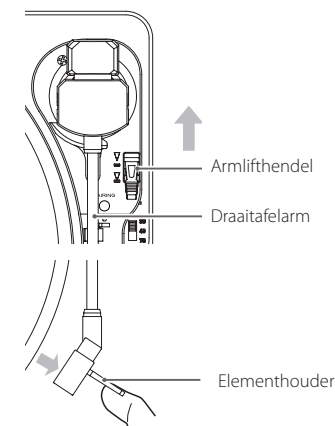

- Afhankelijk van de grammofonplaat keert de draaitafelarm misschien niet automatisch terug naar de armhouder. Breng in dat geval de draaitafelarm handmatig terug in de armhouder.

## Opmerking over draaitafelnaalden

- Grammofoonnaalden zijn precisieonderdelen die voorzichtig moeten worden behandeld, om verbuigen of beschadiging van de punt te voorkomen. Als een naald verbogen of beschadigd raakt, kan deze wellicht de geluidsgroeven niet meer nauwkeurig volgen en kunnen grammofoonplaten worden beschadigd of kunnen er andere defecten optreden.
- Gebruik als een naald vuil wordt naaldreiniger of een vergelijkbaar product om de naald te reinigen.

## De naald vervangen

Als de punt van de naald versleten raakt, wordt het geluid niet alleen slechter, maar kan dit ook schade aan de grammofoonplaten opleveren. Vervang de naald na ongeveer 400 uur speeltijd door een type dat door ons wordt geadviseerd.

Gebruik een Audio-Technica ATN3600L vervangingsnaald.

- In dit apparaat is een Audio-Technica AT3600L VM Type element geïnstalleerd.
- Volg voor vervanging de instructies in de handleiding van de vervangende naald.

### LET OP

- Schakel voordat u de naald vervangt dit apparaat en de versterker uit. Als u dit niet doet, kunnen er onverwachte luide geluiden worden weergegeven die de luidsprekers kunnen beschadigen.
- Zorg dat u uw hand niet bezeert of het apparaat beschadigt.
- Pas op dat kinderen niet per ongeluk naalden inslikken.
- Bedenk dat vervormde naalden, bijvoorbeeld veroorzaakt door onjuist gebruik of een externe oorzaak, niet onder de garantie vallen.

**Om de naald te verwijderen** houdt u het element in één hand, pakt u de kunststof naaldbehuizing met duim en wijsvinger en trekt u deze diagonaal uit het element. De naaldopbouw komt los in een lichte hoek.

**Om een vervangende naald te bevestigen** plaatst u de nieuwe naaldopbouw met een lichte hoek in het element, zodat de haak aan het eind van de naald in de sleuf in de elementbehuizing past. De naaldopbouw klikt op zijn plaats als deze goed vastzit op het element. Voor de juiste werking moet de stylus helemaal goed vastzitten op het element.

**Vervangende naald (in de handel verkrijgbaar):**  
Audio-Technica ATN3600L

## Via Bluetooth®-luidsprekers luisteren

Dit apparaat heeft een Bluetooth-zender die draadloos geluid naar Bluetooth-luidsprekers kan verzenden.

### 1 Druk op de toets STANDBY/ON aan de achterkant van het apparaat om het in te schakelen.

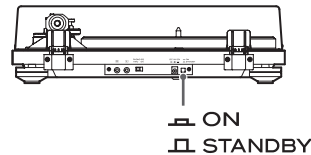

### 2 Koppel en verbind de Bluetooth-luidsprekers.

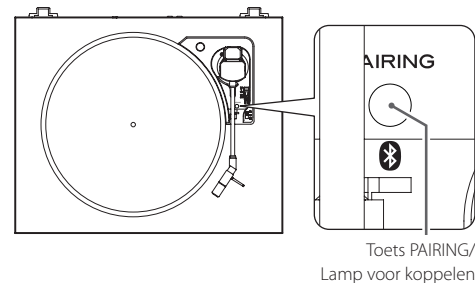

### Bluetooth-luidsprekers koppelen

Koppelen van dit apparaat met een andere Bluetooth-luidspreker is vereist wanneer u de eerste keer verbinding maakt met die Bluetooth-luidspreker.

- 1) Druk op de toets PAIRING op dit apparaat om de verbingsmodus te starten. De lamp voor koppelen knippert langzaam.
- 2) Houd de toets PAIRING nu minstens twee seconden vast om de koppelmodus in te schakelen. De lamp voor koppelen (wit) knippert snel.
- 3) Schakel nádat dit apparaat in koppelmodus gaat de Bluetooth-luidspreker ook in koppelmodus.

Als dit apparaat en de Bluetooth-luidspreker zijn verbonden, stopt de lamp voor koppelen met knipperen en blijft branden.

- Raadpleeg de bedieningshandleiding van de Bluetooth-luidspreker voor gebruiksinformatie.
- Het koppelen kan even duren afhankelijk van de aangesloten Bluetooth-luidspreker.
- Dit apparaat maakt verbinding met de dichtstbijzijnde Bluetooth-luidspreker. Als er gedurende ongeveer vijf minuten geen Bluetooth-luidspreker wordt gevonden, wordt de Bluetooth standby-modus ingeschakeld en dooft de lamp voor koppelen.

### Bluetooth-luidsprekers verbinden die al zijn gekoppeld

Druk op de toets PAIRING op dit apparaat om de verbingsmodus te starten.

De lamp voor koppelen knippert langzaam.

Als dit apparaat en de Bluetooth-luidspreker zijn verbonden, stopt de lamp voor koppelen met knipperen en blijft branden.

- Plaats bij het verbinden maken met een Bluetooth-luidspreker andere Bluetooth-luidsprekers en ontvangende apparaten op minstens 10 meter afstand van dit apparaat of schakel ze uit.

### 3 Een grammofoonplaat afspelen.

- Bluetooth-verbinding is ook mogelijk tijdens het afspelen van een grammofoonplaat.
- Pas indien nodig het volume van de Bluetooth-luidspreker aan.
- Het geluidsvolume kan niet met dit apparaat worden aangepast.
- Druk om een verbinding te beëindigen minstens zes seconden op de toets PAIRING op dit apparaat om de Bluetooth standby-modus te activeren of om dit apparaat uit te schakelen.
- Als de toets PAIRING langer dan 10 seconden wordt ingedrukt, knippert de lamp voor koppelen en alle bestaande koppelingen met andere apparaten worden beëindigd.

### LET OP

Wanneer u dit apparaat niet zult gebruiken, druk de toets PAIRING minstens zes seconden in om de Bluetooth-verbinding te beëindigen. Controleer vervolgens dat het lamp voor koppelen is uitgeschakeld.



## Problemen oplossen

Als u een probleem met dit apparaat ervaart, controleer dan eerst de volgende onderdelen alvorens service aan te vragen. Er kan ook een andere oorzaak voor het probleem zijn dan dit apparaat. Controleer ook of de aangesloten apparaten op de juiste manier worden gebruikt.

Als er nog steeds niet correct werkt, neem dan contact op met de leverancier waar u het apparaat heeft gekocht.

### Geen stroom.

- ➔ Controleer of de netadapter in het stopcontact is gestoken. Druk vervolgens op de toets STANDBY/ON om het apparaat in te schakelen (pagina 45).

### Er wordt geen geluid voortgebracht.

- ➔ Zet bij aansluiten van de analoge audio-uitgangen van dit apparaat op de analoge audioingangen van een versterker of andere apparatuur de schakelaar PHONO EQ (instelling audioingang) op ON (pagina 45).

### Afspelen is niet mogelijk; er is ruis te horen.

- ➔ Controleer of het witte plastic kapje van de naald is verwijderd.
- ➔ Vingerafdrukken en vuil op een grammofoonplaat kunnen ruis en het haperen van het geluid veroorzaken. Gebruik in de handel verkrijgbare platenreiniger om grammofoonplaten te reinigen (pagina 46).
- ➔ Reinig de naald (pagina 48).
- ➔ Als de naald is versleten, vervang deze dan (pagina 48).
- ➔ Plaats dit apparaat zover mogelijk van TV's, magnetrons en andere apparatuur die elektromagnetische golven uitzendt.

### De toonhoogte is niet correct.

- ➔ Selecteer het toerental aangegeven op de plaat (pagina 47).

### Het geluid hapert.

- ➔ Trillingen kunnen haperingen veroorzaken. Plaats dit apparaat op een stabiele locatie.
- ➔ Als de plaat verontreinigd is, veeg deze dan schoon.
- ➔ Gebruik geen grammofoonplaten met krassen.

### Een plaat speelt niet tot het einde.

- ➔ Initialiseer de automatische retourfunctie. Verplaats de draaitafelarm handmatig naar de binnenste groef van de plaat. Initialisatie is voltooid als de draaitafelarm automatisch terugkeert en de draaitafel stopt.

### Het is niet mogelijk verbinding te maken met de Bluetooth-luidspreker die ik wil gebruiken.

- ➔ Schakel dit apparaat en het andere Bluetooth-apparaat één keer uit en weer in. Schakel ze beide in en probeer opnieuw te koppelen.
- ➔ Schakel andere Bluetooth-luidsprekers uit die zich binnen een afstand van 10 meter bevinden. Er wordt met de dichtstbijzijnde Bluetooth-luidspreker gekoppeld.

### Verbinden met de Bluetooth-luidspreker is gelukt, maar ik hoor geen afspiegelgeluid of het geluid wordt onderbroken tijdens het afspelen.

- ➔ Controleer het volume van de Bluetooth-luidspreker.
- ➔ Druk minstens zes seconden de toets PAIRING op dit apparaat in om de Bluetooth-luidspreker één keer los te koppelen. Probeer opnieuw te koppelen.
- ➔ Schakel dit apparaat uit en weer in. Druk daarna op de toets PAIRING om opnieuw te koppelen.

### Verbinden met de smartphone is niet mogelijk.

- ➔ Dit apparaat werkt als een Bluetooth-zender en kan geluid naar Bluetooth-luidsprekers verzenden. Omdat het niet als Bluetooth-ontvanger werkt, kan het niet worden verbonden met een smartphone.

## Specificaties

### Draaitafelplateau

Aandrijving	.....	Snaaraandrijving
Motor	.....	Gelijkstroommotor
Toerental	.....	33 1/3 rpm, 45 rpm, 78 rpm
Toerental variatie	.....	±2 %
Wow en flutter	.....	0,25 %
Signaal/ruisverhouding	.....	64 dB of hoger (A-gewogen, 20 kHz LPF)
Draaitafelplateau	.....	Plastic, 29 cm diameter

### Draaitafelarm

Type arm	.....	Rechte draaitafelarm met statische balans
Effectieve armlengte	.....	200 mm

### Element

Type	.....	VM (equivalent van MM)
Uitgangsvoltage	.....	3,5 mV (1 kHz, 5 cm/s)
Volgkracht	.....	3,5 ±0,5 g
Gewicht element	.....	5 ±0,3 g
Inclusief gewicht elementhouder	.....	10 g (inclusief schroeven, moeren en bedrading)

- In dit apparaat is een Audio-Technica AT3600L VM Type element geïnstalleerd.  
Opmerking: Elementen van het type VM hebben dezelfde eigenschappen als type MM elementen.

**Vervangende naald (in de handel verkrijgbaar):  
Audio-Technica ATN3600L**

### Uitgangsvoltage

PHONO EQ THRU	.....	3,5 mV
PHONO EQ ON	.....	150 mV
Uitgangen	.....	RCA

### Bluetooth-functie

Bluetooth-versie	.....	4.0 (DUAL MODE)
Uitvoerklass	.....	Class 2
Ondersteunde profiel	.....	A2DP
Codecs	.....	SBC

### Algemeen

Vermogen netadapter	.....	
Ingang	.....	AC 100–240 V, 50–60 Hz
Uitgang	.....	DC 12 V, 500 mA
Opgenomen vermogen	.....	
Standby	.....	0,3 W of minder
On	.....	2 W of minder
Gewicht	.....	3,5 kg
Temperatuurbereik voor gebruik	.....	5 °C tot 35 °C
Afmetingen (B × H × D, inclusief uitstekende delen)	.....	
Stofkap gesloten	.....	420 × 105 × 356 mm
Stofkap open	.....	420 × 356 × 386 mm
Stofkap verwijderd	.....	420 × 92 × 356 mm

- Prestatiegegevens zijn gespecificeerd bij 20 °C.

### Meegeleverde accessoires

Rubber mat	× 1
45-toerenadapter grammofoonplaten (EP)	× 1
Stofkap	× 1
Scharnieren	× 2
RCA audiokabel	× 1
Netadapter (GPE053A-V120050)	× 1
Gebruikershandleiding (dit document)	× 1
● Zie pagina 59 voor informatie over de garantie.	

- Specificaties en uiterlijk kunnen worden gewijzigd zonder voorafgaande kennisgeving.
- Gewicht en afmetingen zijn benaderingen.
- Afbeeldingen in deze gebruikershandleiding kunnen enigszins afwijken van de productiemodellen.

## VIKTIGA SÄKERHETSINSTRUKTIONER



**CAUTION**  
**RISK OF ELECTRIC SHOCK**  
**DO NOT OPEN**



OBS: FÖR ATT MINSKA RISKEN FÖR ELSTÖTAR TA INTE BORT SKYDDET (ELLER BAKSIDAN). INGA DELAR INUTI SOM ANVÄNDAREN KAN REPARERA. LÅT KVALIFICERADE SERVICETEKNIKER UTFÖRA ALLT SERVICEARBETE.



Den lysande lampan med pilsymbol inom en liksidig triangel är avsedd för att varna användaren för närvaro av oisolerad "farlig spänning" inom produktens hölje som kan ha en betydande storlek för att skapa risk för elstötår för personer.



Utropstecknet inom den liksidiga triangeln är avsedd till att varna användaren för närvaro av viktiga drift- och underhållsanvisningar (service) i handboken som medföljer enheten.

**WARNING: FÖR ATT MINSKA RISKEN FÖR BRAND ELLER ELSTÖTAR, UTSÄTT INTE ENHETEN FÖR REGN ELLER FUKT.**

### FÖRSIKTIGHET

- Ta inte bort det externa höljet eller skåpet för att utsätta elektroniken. Det finns inga delar inuti som användaren kan reparera.
  - Om du upplever problem med denna produkt skall du kontakta butiken där du köpte enheten för service. Använd inte produkten tills den har reparerats.
  - Användning av kontroller eller justering eller prestanda av procedurer annat än som specificeras här kan leda till farlig utsättning för strålning.
- 1) Läs dessa anvisningar.
  - 2) Behåll dessa anvisningar.
  - 3) Följ alla varningar.
  - 4) Följ alla anvisningar.
  - 5) Använd inte enheten nära vattnet.
  - 6) Rengör den endast med en torr trasa.
  - 7) Blockera inga ventilationsöppningar. Installera i enlighet med tillverkarens anvisningar.
  - 8) Installera den inte i närheten av värmekällor som element, värmeblock, kaminer eller andra enheter (inklusive förstärkare) som producerar värme.

9) Gör inte emot säkerhetsanordningen med polariserad kontakt eller jordningskontakt. En polariserad kontakt har två blad, en bredare än den andra. En jordningskontakt har två blad och en tredje jordningspinne. Den breda bladen eller den tredje pinnen r där för din säkerhet. Om den medföljande kontakten inte passar till ditt uttag, prata med en elektriker för att byta det gamla uttaget.

10) Skydda strömkablar från att böjas eller spricka främst i närheten av kontakter, vanliga fästen i punkten där de kommer ut från enheten.

11) Använd endast tillbehör/accessoarer som specificeras av tillverkaren.

12) Använd endast tillsammans med vagnen, ståndet, trefoten, bricka eller bordet som specificeras av tillverkaren eller som säljs med enheten. Om det används en vagn, var försiktig när du flyttar vagnen/enheten i kombination för att undvika skador vid vältning.



13) Koppla från denna enhet med åsken eller om du inte använder den över en längre tid.

14) Låt service utföra av kvalificerad servicepersonal. Service behövs när enheten har på något sätt skadats som till exempel att strömsladden- eller kontakten är skadad, att det har spillts ut vätska eller om det har fallit i föremål i enheten, enheten har varit utsatt för regn eller fukt, fungerar inte normalt eller har tappats.



- Apparaten drar nominella icke-operativ ström från vägguttaget med dess POWER eller STANDBY/ON-knappen inte i ON-läge.
- Nätkontakten används som fränkopplingsenhet och fränkopplingsenheten ska vara driftsduglig.
- Försiktighet bör iaktas vid användning av öronsnäckor eller hörlurar med produkten eftersom överdrivet ljudtryck (volym) från öronsnäckor eller hörlurar kan orsaka hörselskador.

### FÖRSIKTIGHET

- Utsätt inte denna apparat för dropp eller stänk.
- Ställ inga föremål som innehåller vätska, t.ex. vaser, på apparaten.
- Installera inte apparaten i ett slutet utrymme såsom en bokhylla eller liknande.
- Apparaten ska placeras tillräckligt nära vägguttaget så att du lätt kan nå nätsladden när som helst.

### För kunder i Europa

#### Kassering av elektrisk och elektronisk utrustning och batterier och/eller ackumulatörer

- a) Alla elektriska/elektroniska produkter och förbrukade batterier/ackumulatörer bör kasseras separat från hushållsavfall, helst via insamlingsanläggningar som bestäms av regeringen eller lokala myndigheter.
- b) Genom att kassera elektriska/elektroniska produkter och förbrukade batterier/ackumulatörer på rätt sätt hjälper du till att spara värdefulla resurser och förhindrar eventuella negativa effekter på människors hälsa och på miljön.
- c) Felaktig kassering av avfall från elektriska/elektroniska produkter och batterier/ackumulatörer kan få allvariga effekter på miljön och människors hälsa. Detta på grund av förekomsten av farliga ämnen i utrustningen.
- d) Symboler som visar en överstruken soptunna indikerar att elektrisk/elektronisk utrustning och batterier/ackumulatörer måste samlas och kasseras separat från hushållsavfallet.  
Om ett batteri eller ackumulatör innehåller mer än de specificerade värdena av bly (Pb), kvicksilver (Hg) och/eller kadmium (Cd) enligt definitionen i batteridirektivet (2006/66/EG, 2013/56/EU), kommer de kemiska symbolerna för dessa element visas under WEEE symbolen.  
  

- e) Återlämnings- och insamlingsystem finns tillgängliga för slutanvändare. För mer detaljerad information om avfallshantering av gammal elektrisk/elektronisk utrustning och förbrukade batterier/ackumulatörer, var god kontakta din kommun, renhållningsverket eller den butik där du köpte utrustningen.

## Överensstämmelse av radiosändaren och gränssnitt

Denna produkt innehåller en bredbandsändare för 2,4 GHz-bandet.

Frekvensområde: 2402–2480 MHz

Maximal uteffekt: Bluetooth® Klass 2 (mindre än 2,5 mW)

Använd vänligen endast i det landet där du köpte produkten.

Beroende av landet kan det finnas begränsningar i användning av trådlös Bluetooth-teknologi.

## Modell för EEA (Europeiskt ekonomiskt område)



Härmed förklarar TEAC Corporation att denna typ av radioutrustning överensstämmer med direktivet 2014/53/EU och andra direktiv och Kommissionens regleringar.

Den fullständiga texten av EU-försäkran om överensstämmelse finns tillgänglig på följande webbadress. Kontakta oss via e-post.

<http://www.teac-audio.eu/en/>

TEAC Corporation

1-47 Ochiai, Tama-shi, Tokyo, 206-8530, Japan

## Krav på utsättande för strålning

Denna utrustning uppfyller föreskrifterna som gäller internationellt och reglerar mänsklig utsättande för radiovågar som genereras genom sändaren.

## Försäkran om överensstämmelse

### Modell för EEA (Europeiskt ekonomiskt område)

Denna utrustning överensstämmer med EN 62479: Värdering av elektronisk och elektrisk utrustning relaterad till begränsningar för mänsklig utsättande för elektromagnetiska fält, den harmoniserade standarden av DIREKTIVET 2014/53/EU.

## Varumärken och upphovsrätt

The Bluetooth® word mark and logos are registered trademarks owned by Bluetooth SIG, Inc. and any use of such marks by TEAC CORPORATION is under license.

Andra företagsnamn, produktnamn och logotyper i detta dokument är varumärken eller registrerade varumärken som tillhör sina respektive ägare.

## Innehåll

Tack för att du har valt TEAC. Läs noggrant denna bruksanvisning, för att få ut enhetens bästa prestanda.

VIKTIGA SÄKERHETSINSTRUKTIONER.....	50
Varumärken och upphovsrätt .....	51
Före användning .....	52
Anslutningar .....	53
Namn/funktion på enhetens delar.....	53
Hantera skivor.....	54
Dammskydd .....	54
Grundläggande användning .....	55
Anmärkning om skivnålar .....	56
Lyssna med Bluetooth®-högtalare .....	56
Felsökning .....	57
Specifikationer .....	57

## Medföljande delar

Kontrollera lådan för att vara säker på att den innehåller all medföljande tillbehör nedan. Kontakta butiken där du köpte enheten om något av dessa tillbehör saknas eller har skadats under transporten.

Gummimatta × 1  
45 RPM-skivpuck (för EP-skivor) × 1  
Dammskydd × 1  
Gångjärn × 2  
RCA-ljudkabel × 1  
Nätadapter (GPE053A-V120050) × 1  
Bruksanvisning (detta dokument) × 1

- Förvara bruksanvisningen på ett säkert ställe för framtida referens.
- Se sida 59 för information om garantin.
- 45 RPM-adaptern och boxen som innehåller nätadaptern och andra medföljande tillbehör finns inuti förpackningsmaterialet enligt bilden nedan.

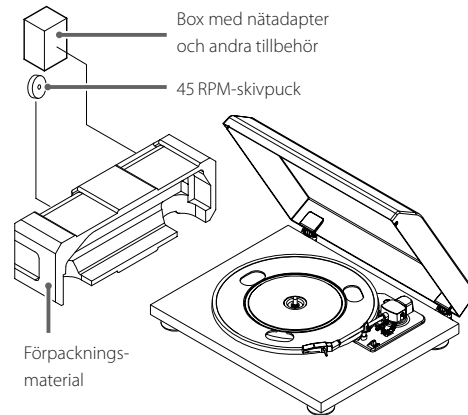

## Före användning

### Försiktighetsåtgärder för användning

- Placera enheten på en flat yta.
- Placera inget på dammskyddet. Föremål på skyddet skulle kunna orsaka buller på grund av vibrationer eller falla ner, framför allt vid uppspelning.
- Undvik att placera enheten i direkt solljus, nära till värmekällor eller i liknande förhållanden. Placera inte enheten på en förstärkare eller annan utrustning som kan generera värme som överskrider driftstemperaturnivån av denna enhet. Om du gör så, kan det komma till missfärgningar, deformation och fel funktion.
- Eftersom enheten kan bli varm vid bruk, låt det alltid vara tillräckligt plats runt den, så att den kan ventilera. När du installerar den här enheten, lämna lite utrymme (minst 20 cm) mellan enheten och andra enheter och väggar för att möjliggöra god värmeavledning. När du placerar den i en hylla, lämna till exempel minst 35 cm öppet ovanför och 10 cm öppet bakom. Underlåtenhet att tillhandahålla dessa luckor kan orsaka att värme alstras inuti och orsaka brand.
- FLYTTA INTE ENHETEN UNDER UPPSPELNINGEN. Skivan roterar medan uppspelning. Lyft eller flytta inte enheten under uppspelningen. Detta skadar väldigt mycket gramfoniskivan, nålen, patronen eller enheten.
- Innan du omplaceras eller flyttar på enheten, skall du alltid ta ut skivan. Om du flyttar enheten med en gramfoniskiva på skivtallriken, skulle gramfoniskivan, nålen eller patronen kunna skadas och orsaka felfunktion.
- Spänningen som försörjer enheten skall matcha spänningen som står på den bakre panelen. Om du tvivlar angående detta, kontakta en elektriker.

### Underhåll

Om enhetens yta blir smutsig, torka av den med en mjuk trasa eller använd utspädd och mild, flytande tvål. Låt enhetens yta torka helt innan du använder enheten.

- Använd inte kemiska rengöringsstrasor, förtunnare eller liknande ämnen, eftersom de kan skada enhetens yta.

### ⚠ FÖRSIKTIGHET

För säkerhets skull dra ut nätsladden ur vägguttaget före rengöring.

### Använda TEAC International Site

Du kan ladda uppdateringar för denna enhet från TEAC International Site.

<https://teac.jp/int/>

Klicka på "Language" överst till höger på sidan och välj önskat land eller region för att komma åt en sida på motsvarande språk.

## Anslutningar

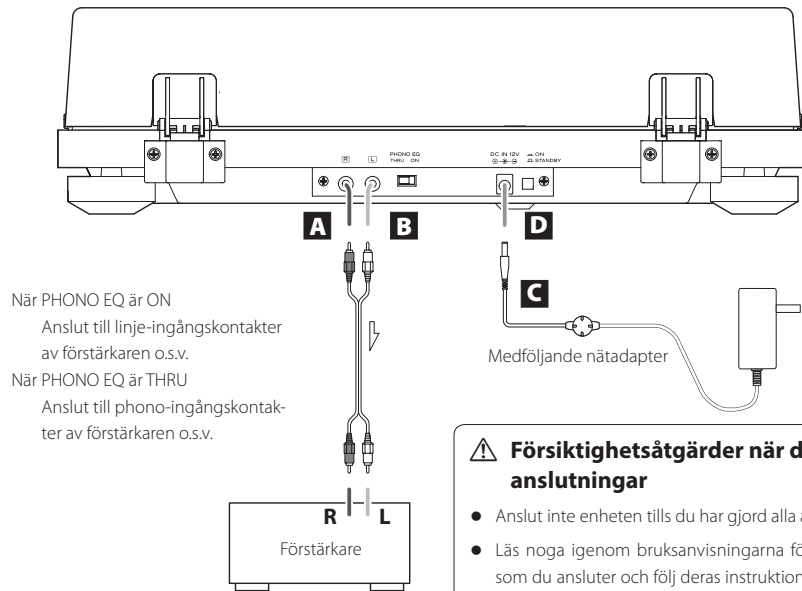

När PHONO EQ är ON

Anslut till linje-ingångskontakter av förstärkaren o.s.v.

När PHONO EQ är THRU

Anslut till phono-ingångskontakter av förstärkaren o.s.v.



### ⚠️ Försiktighetsåtgärder när du gör anslutningar

- Anslut inte enheten tills du har gjort alla anslutningar.
- Läs nogga igenom bruksanvisningarna för de enheter som du ansluter och följ deras instruktioner när du gör anslutningar.

### A Analoga ljudutgångskontakter (L/R)

Dessa matar ut analoga ljudsignaler.

Inställningen för PHONO EQ-brytare ändrar typen av utmatningssignalen.

Använd den medföljande ljudkablar (eller kommersiellt tillgängliga kablar) för att ansluta till analoga ljudingångar (LINE, PHONO, etc.) på andra enheter.

RCA-ljudkabel

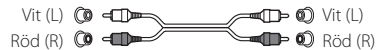

### B PHONO EQ-brytare (inställning för ljudutmatning)

#### ON

Ljudsignaler som har förstärkts av den inbyggda phono-frekvenskorrigeringsförstärkaren matar ut från de analoga ljudutgångskontakter (L/R).

#### THRU

Signalen från nålen matas direkt ut genom de analoga ljudutgångskontakter (L/R).

Använd denna när du ansluter utrustning som har PHONO-ingångar.

- Vid leverans från fabriken, är detta inställt på ON.

#### GIV AKT!

När inställd på ON och ansluten till PHONO-ingången av till exempel en förstärkare, kommer utmatningen från högtalarna och hörlurarna vara väldigt hög. Det skulle kunna skada utrustningen eller din hörsel.

### C DC-ingångskontakt

Efter att du har slutfört ljudanslutningar, anslut den medföljande nätadaptern här.

Bekräfta att strömkontakten av nätadaptern är ansluten till strömuttaget.

- Använd inte en annan nätadapter än den som medföljde.
- Den medföljande nätadaptern har utbytbara kontakter. Anslut den kontakt som passar för det land du använder den.

⚠️ **Var noga med att ansluta nätsladden till ett eluttag som levererar rätt spänning. Anslutning till ett uttag som levererar fel spänning skulle kunna orsaka brand eller elektrisk chock.**

⚠️ **Håll stickkontakten när du ansluter den till ett eluttag eller drar ut den. Dra eller ryck aldrig i nätsladden.**

⚠️ **Koppla från nätsladden från uttaget om du inte skall använda enheten över en längre tidsperiod.**

### D STANDBY/ON-knapp

Tryck på STANDBY/ON-knappen för att sätta på enheten eller sätta den i vänteläget.

## Namn/funktion på enhetens delar

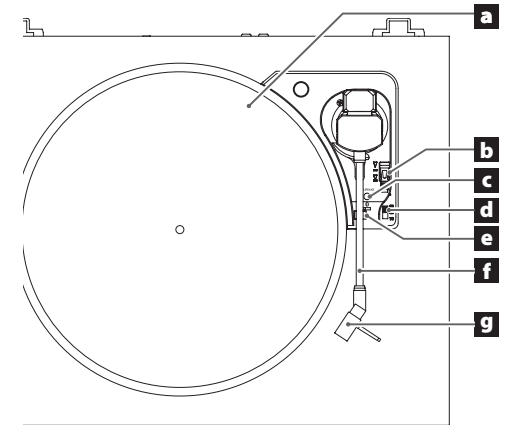

### a Skivtallrik

Lägg skivor i mitten på skivtallriken.

- Placera den medföljande gummimattan på skivtallriken innan du använder den.

### b Spak till tonarmslyften

Använd den för att lyfta och sänka nålens spets.

Vi rekommenderar att använda spaken till tonarmslyften för att förhindra att skivor och nålar skadas, och för att det är säkrare och mer exakt än att göra det med fingret.

### c PAIRING-knapp/Parningslampa

### d Ratt för inställning av rotationshastighet

Välj rotationshastigheten som indikeras på skivan som skall spelas upp.

### e Tonarmhållare

Detta är vilopositionen för tonarmen. Flytta tonarmens spänne till höger för att lossna tonarmen innan du spelar upp skivan.

### f Tonarm

### g Tonarmsskal

#### GIV AKT!

Ta bort alltid skyddshättan (vit) före användning. Håll detta skyddshättan för att skydda nålens spetsen under transporten.

## Hantera skivor

### Hålla skivor

När du håller en skiva eller tar ut den från sitt omslag, undvik att röra räfflorna genom att hålla skivan vid dess etikett och kanten med en hand eller genom att hålla den vid dess kant med båda händer.

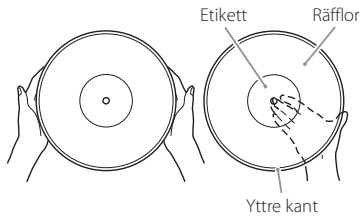

### Rengöring

- Fingeravtryck eller damm på en skiva kan orsaka buller och ljudet kan hoppa samt kan skivan skadas och även nålen. Använd en kommersiellt tillgänglig skivrenörare för att rengöra skivor. Använd inte en förtunnare eller något annat än en skivrenörare. Sådana kemikalier kan skada skivans yta.
- Om du använder en skivrenörare, torka av skivan yta i kretsrotation, genom att följa räfflorna.



### Försiktighetsåtgärder

- Lämna inte skivorna på platser där de utsätts för direkt solljus eller på väldigt varma och fuktiga platser. Om du lämnar en skiva under sådana omständigheter under en längre tid, kan leda till böjning av skivan, mögeltillväxt eller andra skador.
- Lägg inte flera skivor på varandra eller placera inte tunga objekt på dem. Lämna inte heller skivor i ett hörn för en längre tidsperiod. De skulle kunna bli skeva eller skadade på ett annat sätt.
- Låt inte hårda objekt direkt röra vid ljudräfflorna. Det skulle kunna orsaka repor.
- När du har spelat klart en skiva, placera den alltid tillbaka i sitt omslag för lagring. Om du lämnar skivor oskyddade, kan de bli skeva eller repiga.
- Använd inte spruckna skivor.

## Dammskydd

### Sätta på dammskyddet

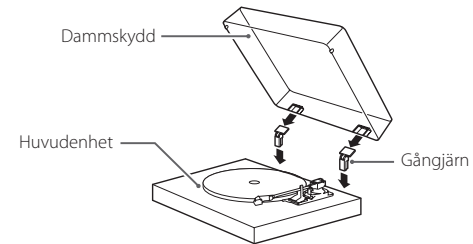

**1 Sätt gångjärn komplett i gångjärnhållarna på vänster och höger slut av huvudenhetens baksida.**

**2 Rätta upp toppen av gångjärn med dammskyddens gångjärnhållare och sätt in dem.**

- Stäng dammskyddet under uppspelningen. Detta förhindrar att skivan hoppar på grund av oavsiktlig kontakt och blockerar det externa ljudtrycket, vilket för att buller inte uppstår så ofta.
- Öppna inte eller stäng inte den när en skiva spelas upp. Om du gör så, kan det orsaka att nålen hoppar.
- Håll den alltid stängd då det är möjligt, för att förhindra att damm tränger in.

### Ta bort dammskyddet

Håll båda kanter av dammskyddet och lyft den sakta för att ta bort den tillsammans med gångjärn från enheten. Sedan ta bort gångjärn från dammskyddet.

### Öppna och stänga dammskyddet

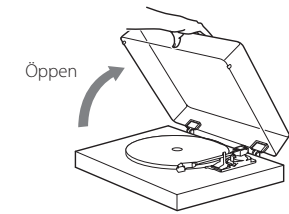

#### Öppna

Håll framkanten av dammskyddet och lyft den försiktigt för att öppna den helt tills den stoppas. Dammskyddet kan vara öppet i denna position.

#### Stänga

Sänk mjukt dammskyddet tills den stängs.



**Var försiktig att du inte klämmer dina fingrar när du t ex öppnar och stänger dammskyddet.**

## Spela upp skivor

### GIV AKT!

Flytta inte enheten under uppspelning. Om du gör det, kan ljudet hoppa och kan skivan och nålen skadas.

- 1 Tryck på **STANDBY/ON**-knappen på baksidan av enheten för att sätta på den.

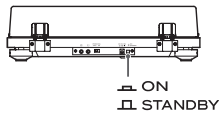

- 2 Öppna försiktigt dammskyddet.

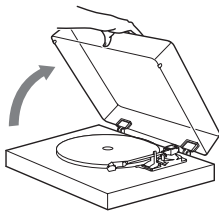

- ⚠ **Var försiktig att du inte klämmer dina fingrar när du t ex öppnar och stänger dammskyddet.**

- 3 Lägga en skiva på skivtallriken.

När du spelar 45 RPM enskilda skivor med stora hål, använd den medföljande adaptern.

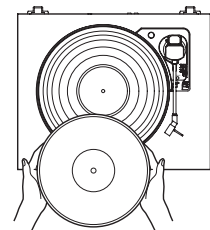

- 4 Välj rotationshastighet som anges på skiva.

Rotationshastigheten kan ställas in på 33 1/3, 45 eller 78 RPM.

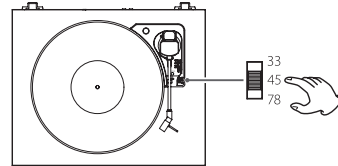

- 5 Flytta tonarmens spänne till höger för att lossna tonarmen.

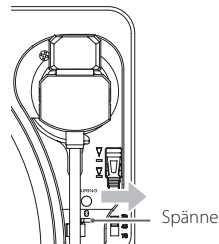

- 6 Använd spaken till tonarmslyften för att höja tonarmen.

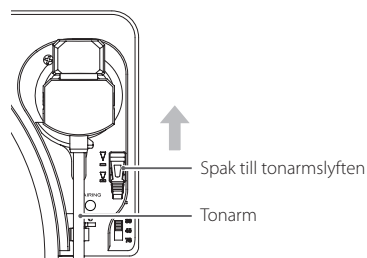

- Du kan också flytta tonarmen ovanför skivan med spaken framåt och sedan långsamt sänka tonarmen för att starta uppspelningen.

- 7 Flytta tonarmen till spåret där du vill starta uppspelningen.

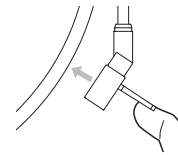

### GIV AKT!

- Ta bort alltid skyddshättan (vit) före användning. Håll detta skyddshätta för att skydda nålens spetsen under transporten.
- Den första låten börjar vid skivans yttre kanten. Sänk nålen till skivans yttre kanten om du vill lyssna på den första låten.

- 8 Använd spaken till tonarmslyften för att sänka tonarmen.

Tonarmen sänker långsamt till nålen rör vid skivan och uppspelningen börjar.

- Stäng dammskyddet under uppspelningen. Att göra så minskar uppkomsten av buller genom att förhindra att skivan hoppar på grund av oavsiktlig kontakt, och blockerar det externa ljudtrycket.

- ⚠ **Placera inget på dammskyddet.**

### GIV AKT!

- Medan uppspelning, rör inte vid tonarmen eller den roterande skivan. Om du gör så, kan det skada nålspetsen och orsaka repor på skivan.
- Stoppa inte skivtallriken rotation under uppspelning med våld. Eftersom denna produkt inte är en skivspelare som är designad för DJs (direkt drivning), skulle något som detta orsaka felfunktion.

Om volymen är för högt under uppspelning, kan vibrationer från högtalarna överföras till nålen och orsaka en hög återkoppling. Om detta händer, sänk förstärkarens volymen.

## När uppspelningen avslutas

När uppspelningen avslutas, går tonarmen automatiskt tillbaka till tonarmshållaren och rotationen avslutas.

För att manuellt avbryta uppspelningen, använd spaken till tonarmslyften för att lyfta tonarmen och sätt tillbaka tonarmen till dess viloposition.

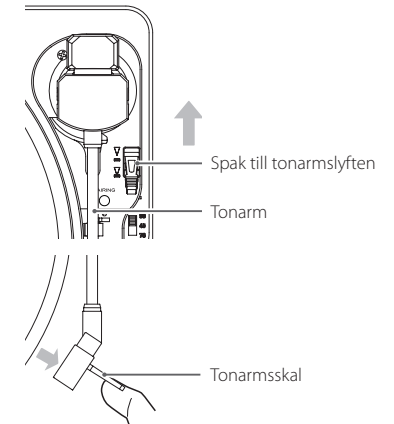

- Tonarmen kanske inte går tillbaka till tonarmshållaren automatiskt beroende på skivan. I detta fall skall du flytta tonarmen tillbaka till tonarmshållaren manuellt.

## Anmärkning om skivnålar

- Skivnålar är exakta delar, alltså skall du hantera dem försiktigt för att förhindra att deras spetsar böjs eller skadas. Om nålen blir böjd eller skadad, kommer den att kanske inte kunna följa ljudräfflorna exakt och skulle kunna skada skivorna eller orsaka annan felfunktion.
- Om nålen blir smutsig, använd en kommersiellt tillgänglig nålrengörare eller liknande produkt för att rengöra den.

## Byta ut nålen

Om nålens spets blir sliten, kommer inte den inte bara försämra ljudkvaliteten, utan kan också skada skivor. Efter cirka 400 timmars uppspelningstid skal nålen ersättas med den vi specificerar.

Använd en Audio-Technica ATN3600L-ersättningsnål.

- En Audio-Technica AT3600L VM typ patron är installerad i enheten.
- Följ anvisningarna för byte i manualen för ersättningsnål.

### GIV AKT!

- Innan du byter ut nålen, stäng av enheten och förstärkaren. Om du inte gör så, skulle det kunna orsaka plötsliga höga ljud som kan skada högtalare.
- Var försiktig att du inte skadar din hand eller utrustningen.
- Tillåt inte att små barn oavsiktligt sväljer nålar.
- Observera att till exempel börja nålar som orsakas av att kunder inte är tillräckligt försiktig eller av en yttre påverkan, inte täcks av garantin.

**För att ta bort den gamla nålen**, håll patronen i ena handen, greppa nålens plasthölje med tummen och pekfingeret och dra diagonalt ner från patronen. Nålenheten flyttas något i vinkel.

**För att installera ersättningsnålen**, sätt in den nya nålen i patronen lätt vinklad, så att kroken i slutet av nålen passar in i spåret i patronen. Nålenheten ska klicka på plats när den sitter ordentligt på patronen. Nålen måste sitta ordentligt på enheten för att den ska fungera korrekt.

Ersättningsnålen (säljs i handeln):  
Audio-Technica ATN3600L

## Lyssna med Bluetooth®-högtalare

Denna enhet har en Bluetooth-sändare som kan trådlöst skicka ljud till Bluetooth-högtalare.

### 1 Tryck på STANDBY/ON-knappen på baksidan av enheten för att sätta på den.

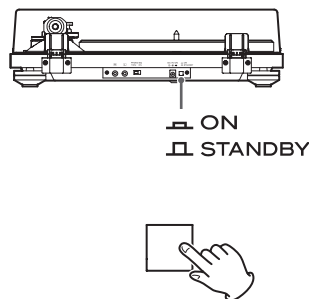

### 2 Para och anslut Bluetooth-högtalarna.

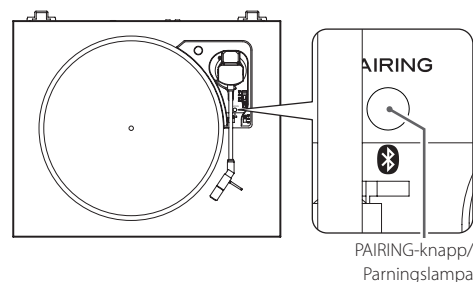

### Para Bluetooth-högtalare

Att para denna enhet med en annan Bluetooth-högtalare är nödvändigt första gången du ansluter till denna Bluetooth-högtalare.

- 1) Tryck på PAIRING-knappen på denna enhet för att starta anslutningsläget. Parningslampan kommer att blinka långsamt.
- 2) Tryck på PAIRING-knappen igen i minst två sekunder för att starta parningsläget. Parningslampan (vit) kommer att blinka snabbt.
- 3) Efter att denna enhet växlar till parningsläget, försätt Bluetooth-högtalarna i parningsläge.

När denna enhet och Bluetooth-högtalarna är anslutna, kommer parningslampan att lysa utan att blinka.

- Se användarhandboken till Bluetooth-högtalare för information om hur du använder dem.
- Parningen kan ta lite tid beroende på den anslutna Bluetooth-högtalaren.
- Denna enhet kommer att anslutas till de närmaste Bluetooth-högtalarna. Om inga Bluetooth-högtalare hittas inom ungefär fem minuter, kommer Bluetooth standby-läge att börja och parningslampan släcks.

### Ansluta redan parade Bluetooth-högtalare

Tryck på PAIRING-knappen på denna enhet för att starta anslutningsläget.

Parningslampan kommer att blinka långsamt.

När denna enhet och Bluetooth-högtalarna är anslutna, kommer parningslampan att lysa utan att blinka.

- När du ansluter till en Bluetooth-högtalare, flytta den andra Bluetooth-högtalaren och mottagarenheter minst 10 meter bort från denna enhet och stäng av dem.

### 3 Spela upp en skiva.

- Bluetooth-anslutning är också möjlig när en skiva spelas upp.
- Justera volymen på Bluetooth-högtalare vid behov.
- Denna enhet kan inte användas för att justera volymen.
- För att avsluta en anslutning, tryck på PAIRING-knappen på denna enhet i minst sex sekunder för att växla till Bluetooth standby-läge eller för att stänga av denna enhet.
- Om du trycker på PAIRING-knappen i minst 10 sekunder, kommer parningslampan att blinka och alla existerande anslutningar med andra enheter kommer att ta bort.

### GIV AKT!

När du inte använder den här enheten, tryck och håll enhetens PAIRING-knapp i minst sex sekunder för att avsluta Bluetooth-anslutningen. Kontrollera sedan att parningslampan är avstängd.



## Felsökning

Om du får problem med enheten, kontrollera följande innan du begär service. Något annat än denna enhet kan också orsaka problemet. Vänligen kontrollera att de anslutna apparat också används korrekt.

Om denna enhet fortfarande inte fungerar korrekt, kontakta återförsäljaren, där du köpte enheten.

### Ingen ström.

- ➔ Bekräfta att nätadaptern är ansluten till uttaget. Tryck sedan på STANDBY/ON-knappen för att slå på enheten (sida 53).

### Inget ljud.

- ➔ När du ansluter denna enhetens analoga ljudutgångsjack till ljudingångsjack på en förstärkare eller annan utrustning, ställ PHONO EQ-brytaren (inställning för ljudutmatning) till ON (sida 53).

### Uppspelning är inte möjlig; det finns buller.

- ➔ Bekräfta att skyddshattan skydd (gjord utav vit plast) har tagits bort.
- ➔ Fingeravtryck och damm på en skiva kan orsaka buller och att ljudet hoppar. Använd en separat inköpt skivrennare för att rengöra skivor (sida 54).
- ➔ Rengör nålen (sida 56).
- ➔ Om nålen är sliten, byt ut den (sida 56).
- ➔ Placera enheten så lång borta från teven, mikron och andra apparat som utstrålar elektromagnetiska vågor som det går.

### Tonhöjden är fel.

- ➔ Välj rotationshastighet som anges på skiva (sida 55).

### Ljudet hoppar.

- ➔ Vibrationer kan orsaka hoppande. Placera denna enhet på en stabil plats.
- ➔ Om skivan är smutsig, torka av den rent.
- ➔ Använd inte repiga skivor.

### En skiva spels inte till slutet.

- ➔ Initiera automatisk returfunktionen.  
Flytta tonarmen manuellt till det innersta spåret av skivan. Initialiseringen är klar när tonarmen återgår automatiskt och skivspelaren stannar.

### Anslutning till Bluetooth-högtalare som du vill ansluta till är inte möjligt.

- ➔ Stäng av denna enhet och Bluetooth-enheten samtidigt. Sätt på de båda och försök att para dem igen.
- ➔ Stäng av strömmen på de andra Bluetooth-högtalarna inom 10 meter. Den närmaste Bluetooth-högtalaren kommer att paras.

### Anslutning med Bluetooth-högtalare lyckades, men det går inte att höra uppspelat ljud eller ljudet avbryts under uppspelningen.

- ➔ Kontrollera volymen på Bluetooth-högtalarna.
- ➔ Tryck på PAIRING-knappen på denna enhet i minst sex sekunder för att koppla från Bluetooth-högtalarna en gång. Sedan försök att para dem igen.
- ➔ Stäng av denna enhet och slå på den igen. Tryck sedan på PAIRING-knappen igen för att försöka para igen.

### Anslutning med smartphonen är inte möjlig.

- ➔ Denna enhet fungerar som en Bluetooth-sändare och den kan skicka ljud till Bluetooth-högtalare. Eftersom den inte fungerar som en Bluetooth-mottagare, kan den inte anslutas till en smartphone.

## Specifikationer

### Skivtallrik

Drivrutinsystem	Banddrivrutin
Motor	DC-motor
Rotationshastighet	33 1/3 rpm, 45, 78 rpm
Variation i rotationshastighet	±2 %
Svaj	0,25 %
S/N-förhållande	64 dB eller högre (A-vikt, 20 kHz LPF)
Skivtallrik	Plast 29 cm diameter

### Tonarm

Armtyp	Statiskt balanserad tonarm med rakt rör
Effektiv armlängd	200 mm

### Patron

Typ	VM (ekvivalent med MM)
Utmatningsspänning	3,5 mV (1 kHz, 5 cm/s)
Spänningskraft	3,5 ±0,5 g
Patronvikt	5 ±0,3 g
Vikt av inkluderad tonarmsskal	10 g (inklusive skruvar, muttrar och kablar)

- En Audio-Technica AT3600L VM typ patron är installerad i enheten.  
Anmärkning: VM-patroner har samma karakteristik som MM-patroner.
- Ersättningsnål: Audio-Technica ATN3600L

**Ersättningsnålen (säljs i handeln):  
Audio-Technica ATN3600L**

### Utmatningsspänning

PHONO EQ THRU	3,5 mV
PHONO EQ ON	150 mV
Utgångskontakter	RCA

### Bluetooth-funktion

Bluetooth version	4.0 (DUAL MODE)
Utgångsklass	Klass 2
Profil som stöds	A2DP
Codecs	SBC

### Allmänt

Ström från nätadaptern	
Ingång	AC 100–240 V, 50–60 Hz
Utgång	DC 12 V, 500 mA
Strömförbrukning	
Viloläge	0,3 W eller mindre
På	2 W eller mindre
Vikt	3,5 kg
Intervall för drifttemperatur	5–35 °C
Mått (B × H × D, inklusive utskjutande delar)	
Med dammskyddet stängt	420 × 105 × 356 mm
Med dammskyddet öppen	420 × 356 × 386 mm
Med dammskyddet bort	420 × 92 × 356 mm

- Prestandadata är specificerade vid 20 °C.

### Medföljande tillbehör

Gummimatta × 1
45 RPM-skivpuck (för EP-skivor) × 1
Dammskydd × 1
Gångjärn × 2
RCA-ljudkabel × 1
Nätadapter (GPE053A-V120050) × 1
Bruksanvisning (detta dokument) × 1

- Se sida 59 för information om garantin.
- Specifikationer och utseende kan ändras utan föregående meddelande.
- Vikt och mått är ungefärlig.
- Illustrationer i denna bruksanvisning kan skilja sig något från produktionsmodellerna.

## Warranty provisions (United States and Canada only)

### Length of Warranty

The parts and labor warranty will be effective for one (1) year from the date of the original purchase for products not used for commercial purposes. For products used commercially, the warranty is ninety (90) days for magnetic heads and optical pickups, one (1) year for all other parts and ninety (90) days for labor.

### Who Is Covered Under This Warranty

This warranty is valid only in the United States or Canada, dependent upon the country in which original purchase was made, and enforceable only by the original purchaser within the country in which the purchase was made. This warranty is not valid if the product was purchased through an unauthorized dealer.

### What Is Not Covered Under This Warranty

- Damage to or deterioration of the external cabinet.
- Damage resulting from accident, misuse, abuse, or neglect.
- Damage resulting from failure to follow instructions contained in the products owners' manual or otherwise provided with the product.
- Damage occurring during shipment of the product (Claims must be presented to the carrier).
- Damage resulting from the repair or attempted repair by anyone other than TEAC or an authorized TEAC service station.
- Damage resulting from modification or attempted modification of product not authorized by TEAC.
- Damage resulting from causes other than product defects, including lack of technical skills, competence, or experience of the user.
- Damage to any unit that has been altered or which the serial number has been defaced, modified or removed.

### What TEAC Will Pay For

TEAC will pay all labor and material expenses for items covered by the warranty. Payment of shipping charges is covered in the next section.

### How To Obtain Warranty Service

Your unit must be serviced by an authorized TEAC service station within the country in which the product was purchased. If you are unable to locate an authorized service station in your area, please contact TEAC at the applicable address shown at the end of this warranty statement. PLEASE DO NOT RETURN YOUR UNIT TO TEAC WITHOUT OUR PRIOR AUTHORIZATION. You must pay shipping charges if it is necessary to ship the product for service. However, if the necessary repairs are covered by warranty, we will pay the return shipping charges to any destination within the country in which the product was purchased. Whenever warranty service is required, you must present the original dated sales receipt, or other proof indicating the purchase place and date, as proof of warranty coverage.

### LIMITATION OF IMPLIED WARRANTIES

ALL IMPLIED WARRANTIES, INCLUDING WARRANTIES OF MERCHANTABILITY AND FITNESS FOR A PARTICULAR PURPOSE, ARE LIMITED IN DURATION TO THE LENGTH OF THIS WARRANTY.

### EXCLUSION OF DAMAGES

TEAC'S LIABILITY FOR ANY DEFECTIVE PRODUCT IS LIMITED TO REPAIR OR REPLACEMENT OF THE PRODUCT, AT TEAC'S OPTION. TEAC SHALL NOT BE LIABLE FOR DAMAGE BASED UPON INCONVENIENCE, LOSS OF USE OF THE PRODUCT, INTERRUPTED OPERATION, COMMERCIAL LOSS OR LOST PROFITS, OR ANY OTHER DAMAGES, WHETHER INCIDENTAL, CONSEQUENTIAL, PUNITIVE OR OTHERWISE.

SOME STATES OR PROVINCES DO NOT ALLOW LIMITATIONS ON HOW LONG AN IMPLIED WARRANTY LASTS AND/OR DO NOT ALLOW THE EXCLUSION OR LIMITATION OF INCIDENTAL OR CONSEQUENTIAL DAMAGES, SO THE ABOVE LIMITATIONS AND EXCLUSIONS MAY NOT APPLY TO YOU.

THIS WARRANTY GIVES YOU SPECIFIC RIGHTS, AND MAY VARY FROM SOME OF THE RIGHTS PROVIDED BY LAW. THESE RIGHTS MAY VARY FROM STATE TO STATE OR PROVINCE TO PROVINCE.

## Conditions de garantie (États-Unis et Canada uniquement)

### Durée de la garantie

La garantie pièces et main d'œuvre sera valable un (1) an à compter de la date d'achat initial des produits non utilisés dans un but commercial. Pour les produits à utilisation commerciale, la garantie des têtes magnétiques et capteurs optiques est de quatre-vingt dix (90) jours, elle est d'un (1) an pour les autres pièces et quatre-vingt dix (90) jours pour la main d'œuvre.

### Bénéficiaire de la garantie

Cette garantie n'est valable qu'aux États-Unis et au Canada, selon le pays d'achat initial, et ne s'applique qu'à l'acquéreur initial dans le pays d'achat.

Cette garantie n'est pas valable si le produit a été acheté auprès d'un revendeur non autorisé.

### Ce qui n'est pas couvert par cette garantie

- Les dommages ou détériorations du boîtier externe.
- Les dommages résultant d'un accident, d'une mauvaise utilisation, d'un abus ou d'une négligence.
- Les dommages résultant du non-respect des instructions contenues dans le mode d'emploi du produit ou fournies avec le produit.
- Les dommages survenus durant le transport du produit (les réclamations doivent être adressées au transporteur).
- Les dommages résultant d'une réparation ou tentative de réparation effectuée par toute personne extérieure au service après-vente TEAC ou agréé par TEAC.
- Les dommages résultant d'une modification ou tentative de modification de produit non autorisée par TEAC.
- Les dommages résultant de causes autres que des défauts de produit, y compris le manque d'aptitude technique, de compétence ou d'expérience de l'utilisateur.
- Les dommages de toute unité ayant été modifiée ou dont le numéro de série a été effacé, modifié ou retiré.

### Frais pris en charge par TEAC

TEAC prendra en charge tous les frais de pièces et main d'œuvre pour les articles couverts par la garantie. Les frais d'expédition sont évoqués dans la section suivante.

### Comment obtenir une intervention sous garantie

Votre unité doit être réparée par un service après-vente agréé par TEAC dans le pays d'achat du produit. Si vous ne trouvez pas de service après-vente agréé dans votre région, veuillez contacter TEAC à l'adresse appropriée donnée à la fin de cette garantie. VEUILLEZ NE PAS RENVoyer VOTRE UNITÉ CHEZ TEAC SANS NOTRE AUTORISATION PRÉALABLE. Si le produit doit être renvoyé pour réparation, les frais d'expédition sont à votre charge. Toutefois, si les réparations nécessaires sont couvertes par la garantie, nous prendrons à notre charge les frais de retour vers toute destination dans le pays d'achat du produit. Lorsqu'une réparation sous garantie est requise, vous devez présenter comme preuve de couverture par la garantie la facture d'achat originale datée ou une autre preuve d'achat mentionnant le lieu et la date d'achat.

### LIMITATION DES GARANTIES IMPLICITES

TOUTES LES GARANTIES IMPLICITES, Y COMPRIS LES GARANTIES DE QUALITÉ MARCHANDE ET D'ADÉQUATION À UN USAGE PARTICULIER, SONT LIMITÉES À LA DURÉE DE CETTE GARANTIE.

### EXCLUSION DE DOMMAGES

LA RESPONSABILITÉ DE TEAC VIS-À-VIS DE TOUT PRODUIT DÉFECTUEUX EST LIMITÉE À LA RÉPARATION OU AU REMPLACEMENT DU PRODUIT, AU GRÉ DE TEAC. TEAC NE POURRA ÊTRE TENU POUR RESPONSABLE DE QUELCONQUES DOMMAGES SE RAPPORTANT AU DÉRANGEMENT, À LA PERTE D'USAGE DU PRODUIT, À L'INTERRUPTION DE L'UTILISATION, AUX PERTES COMMERCIALES OU DE PROFITS, NI D'AUCUN AUTRE DOMMAGE, QU'IL SOIT ACCESSOIRE, INDIRECT, PUNITIF OU AUTRE.

CERTAINS ÉTATS OU PROVINCES N'AUTORISENT PAS DE LIMITATIONS DE DURÉE D'UNE GARANTIE IMPLICITE ET/OU N'AUTORISENT PAS L'EXCLUSION OU LA LIMITATION DES DOMMAGES ACCESSOIRES OU INDIRECTS, AUQUEL CAS LES LIMITATIONS ET EXCLUSIONS CI-DESSUS PEUVENT NE PAS VOUS ÊTRE APPLICABLES.

CETTE GARANTIE VOUS DONNE DES DROITS SPÉCIFIQUES QUI PEUVENT ÊTRE DIFFÉRENTS DE CERTAINS DROITS OCTROYÉS PAR LA LOI. CES DROITS PEUVENT VARIER D'UN ÉTAT À L'AUTRE OU D'UNE PROVINCE À L'AUTRE.

## Europe/Europa

This product is subject to the legal warranty regulations of the country of purchase. In case of a defect or a problem, please contact the dealer where you bought the product.

Ce produit est sujet aux réglementations concernant la garantie légale dans le pays d'achat. En cas de défaut ou de problème, veuillez contacter le revendeur chez qui vous avez acheté le produit.

Las condiciones de garantía de este aparato están sujetas a las disposiciones legales sobre garantía del país en el que ha sido adquirido. En caso de garantía, debe dirigirse al establecimiento donde adquirió el aparato.

Dieses Gerät unterliegt den gesetzlichen Gewährleistungsbestimmungen des Landes, in dem es erworben wurde. Bitte wenden Sie sich im Gewährleistungsfall an den Händler, bei dem sie das Gerät erworben haben.

Questo apparecchio è conforme alle norme sulla garanzia vigenti nel rispettivo Paese in cui esso è stato acquistato. Si prega di rivolgersi al proprio commerciante, presso il quale è stato acquistato l'apparecchio, nel caso in cui si voglia richiedere una prestazione in garanzia.

Dit product valt onder de wettelijke garantievoorschriften van het land waar het is aangeschaft. Neem bij een defect of probleem contact op met de leverancier waar u het product heeft gekocht.

För denna produkt gäller det lagliga garantireglerna av landet där köpet gjordes. Vid fel eller problem kontakta vänligen återförsäljaren, där du köpte produkten.

## In countries/regions other than the USA, Canada, Europe and Japan

This warranty gives you specific legal rights, and you may also have other rights that vary by country, state or province.

If you have a warranty claim or request, please contact the dealer where you bought the product.

该保证书赋予了顾客特定的合法权利，并且因国家，州或省等地域的不同，顾客可能拥有其他权利。如需申请或要求保修，请与购买本产品的销售店进行联系。

**WARRANTY/GARANTIE (United States and Canada only/États-Unis et Canada uniquement)**

Model/Modèle: **TN-180BT**

Serial No./N° de série

Owner's address/Adresse du propriétaire

\_\_\_\_\_

Date of purchase/Date de l'achat

\_\_\_\_\_

Dealer's name/Nom du revendeur

\_\_\_\_\_

Owner's name/Nom du propriétaire

\_\_\_\_\_

Dealer's address/Adresse du revendeur

\_\_\_\_\_

# TEAC

TEAC CORPORATION

1-47 Ochiai, Tama-shi, Tokyo 206-8530, Japan  
<https://teac.jp/int/>

This product has a serial number located on the rear panel. Please write it here and retain this for your records.

Model name: TN-180BT

Serial number \_\_\_\_\_

1120 MA-3237A