

Art.Nr.
5907713907
AusgabeNr.
5907713907_0001
Rev.Nr.
15/02/2023



HCE1600

DE	Elektro-Hochdruckreiniger Originalbedienungsanleitung	5
GB	Electrical high-pressure cleaner Translation of original instruction manual	18
FR	Nettoyeur haute pression électrique Traduction des instructions d'origine	28
IT	Idropulitrice elettrica La traduzione dal manuale di istruzioni originale	39
NL	Elektrische hogedrukreiniger Vertaling van de originele gebruikshandleiding	50
ES	Limpiador eléctrico de alta presión Traducción del manual de instrucciones original	61
PT	Limpador de alta pressão elétrico Tradução do manual de operação original	72
CZ	Elektrický vysokotlaký čistič Překlad originálního návodu k obsluze	83
SK	Elektrický vysokotlakový čistič Preklad originálneho návodu na obsluhu	93
HU	Elektromos nagynyomású mosó Eredeti használati utasítás fordítása	103

PL	Elektryczna myjka wysokociśnieniowa Tłumaczenie oryginalnej instrukcji obsługi	114
HR	Električni visokotlačni čistač Prijevod originalnog priručnika za uporabu	125
SI	Električni visokotlačni čistilnik Prevod originalnih navodil za uporabo	135
EE	Elektri-kõrgsurvepesur Originaalkäitusjuhendi tõlge	145
LT	Elektrinis didelio slėgio valymo įrenginys Originalios naudojimo instrukcijos vertimas	155
LV	Elektriskais spiediena ūdens strūklas tīršanas aparāts Orģinālās lietošanas instrukcijas tulkojums	165
SE	Eldriven hgtryckstvatt versättning av original-bruksanvisning	175
FI	Shkkyttinen korkeapainepesuri Knns alkuperisest kyttohjeesta	185
DK	Elektrisk hjtryksrenser Oversttelse fra den oprindelige betjeningsvejledning	195





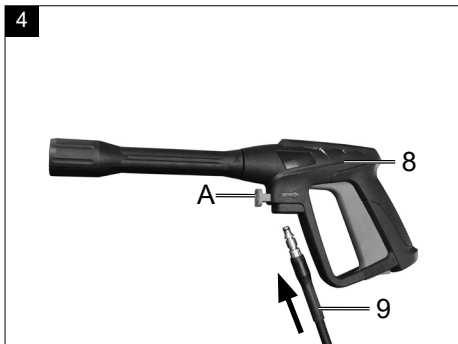
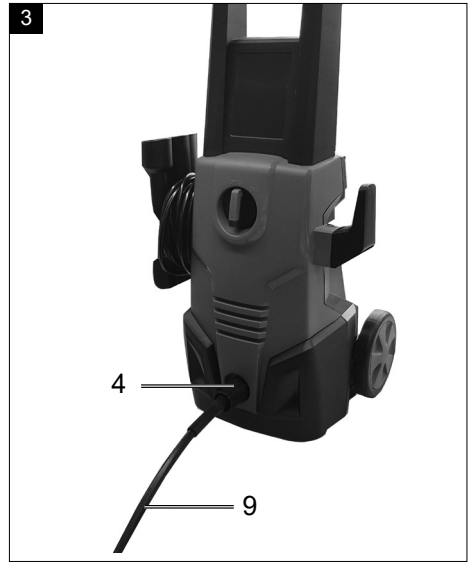

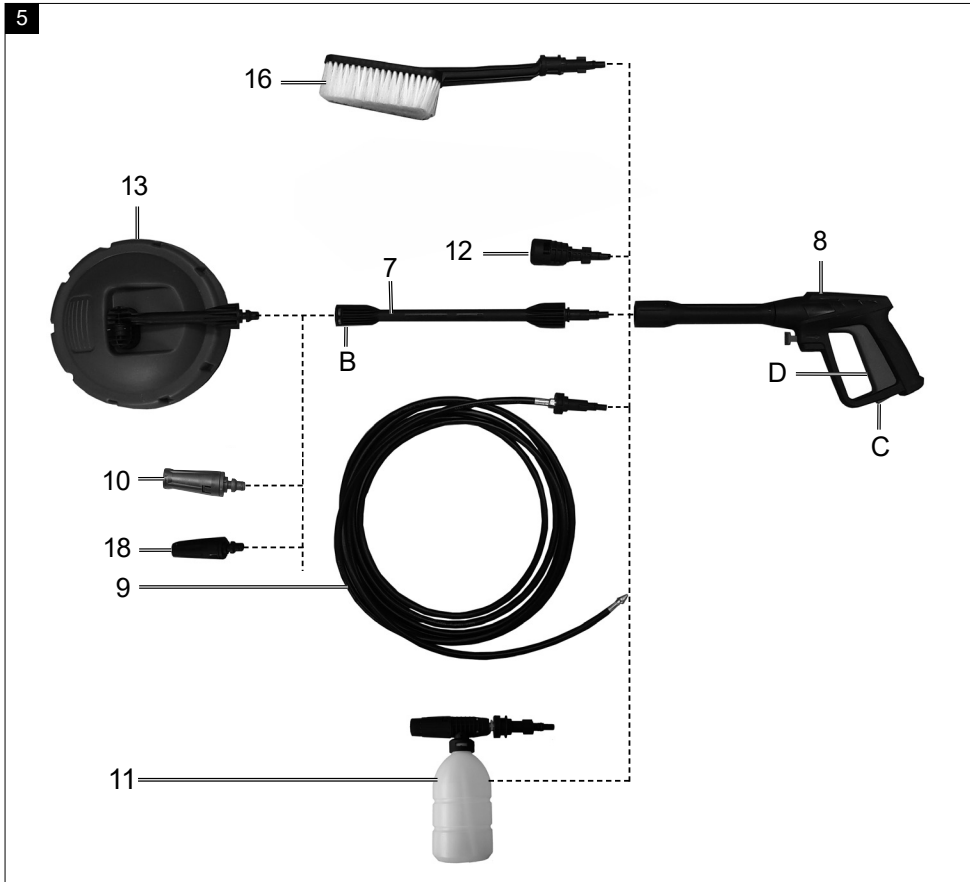
Nachdrucke, auch auszugsweise, bedrfen der Genehmigung.
Technische nderungen vorbehalten. Abbildungen beispielhaft!







Erklärung der Symbole auf dem Gerät

	<p>Vor Inbetriebnahme Bedienungsanleitung und Sicherheitshinweise lesen und beachten!</p>
	<p>Schutzbrille tragen!</p>
	<p>Gehörschutz tragen!</p>
	<p>Schutzklasse II</p>
	<p>Das Gerät darf nicht unmittelbar an das öffentliche Trinkwassernetz angeschlossen werden</p>
	<p>Hochdruckstrahl nicht auf Personen, Tiere, aktive elektrische Ausrüstung oder auf das Gerät selbst richten.</p>
	<p>Das Produkt entspricht den geltenden europäischen Richtlinien.</p>
<p>⚠ Achtung!</p>	<p>In dieser Bedienungsanleitung haben wir Stellen, die Ihre Sicherheit betreffen, mit diesem Zeichen versehen.</p>

Inhaltsverzeichnis:	Seite:
1. Einleitung	7
2. Gerätebeschreibung	7
3. Lieferumfang	7
4. Entpacken	8
5. Bestimmungsgemäße Verwendung	8
6. Sicherheitshinweise für Hochdruckreiniger	8
7. Technische Daten	11
8. Vor Inbetriebnahme	11
9. Bedienung	12
10. Elektrischer Anschluss	13
11. Wartung	13
12. Entsorgung und Wiederverwertung	14
13. Störungsabhilfe	15
14. Konformitätserklärung	207

1. Einleitung

Hersteller:

Scheppach GmbH
Günzburger Straße 69
D-89335 Ichenhausen

Verehrter Kunde,

wir wünschen Ihnen viel Freude und Erfolg beim Arbeiten mit Ihrem neuen Gerät.

Hinweis:

Der Hersteller dieses Gerätes haftet nach dem geltenden Produkthaftungsgesetz nicht für Schäden, die an diesem Gerät oder durch dieses Gerät entstehen bei:

- unsachgemäßer Behandlung,
- Nichtbeachtung der Bedienungsanweisung,
- Reparaturen durch Dritte, nicht autorisierte Fachkräfte,
- Einbau und Austausch von nicht originalen Ersatzteilen,
- nicht bestimmungsgemäßer Verwendung,
- Ausfällen der elektrischen Anlage bei Nichtbeachtung der elektrischen Vorschriften und VDE-Bestimmungen 0100, DIN 57113 / VDE0113.

Beachten Sie:

Lesen Sie vor der Montage und vor Inbetriebnahme den gesamten Text der Bedienungsanleitung durch.

Diese Bedienungsanleitung soll es Ihnen erleichtern, Ihr Elektrowerkzeug kennenzulernen und dessen bestimmungsgemäßen Einsatzmöglichkeiten zu nutzen.

Die Bedienungsanleitung enthält wichtige Hinweise, wie Sie mit dem Elektrowerkzeug sicher, fachgerecht und wirtschaftlich arbeiten, und wie Sie Gefahren vermeiden, Reparaturkosten sparen, Ausfallzeiten verringern und die Zuverlässigkeit und Lebensdauer des Elektrowerkzeugs erhöhen.

Zusätzlich zu den Sicherheitsbestimmungen dieser Bedienungsanleitung müssen Sie unbedingt die für den Betrieb des Elektrowerkzeugs geltenden Vorschriften Ihres Landes beachten.

Bewahren Sie die Bedienungsanleitung, in einer Plastikhülle geschützt vor Schmutz und Feuchtigkeit, bei dem Elektrowerkzeug auf. Sie muss von jeder Bedienungsperson vor Aufnahme der Arbeit gelesen und sorgfältig beachtet werden. An dem Elektrowerkzeug dürfen nur Personen arbeiten, die im Gebrauch des Elektrowerkzeugs unterwiesen und über die damit verbundenen Gefahren unterrichtet sind.

Das geforderte Mindestalter ist einzuhalten.

Neben den in dieser Bedienungsanleitung enthaltenen Sicherheitshinweisen und den besonderen Vorschriften Ihres Landes sind die für den Betrieb von baugleichen Maschinen allgemein anerkannten technischen Regeln zu beachten.

Wir übernehmen keine Haftung für Unfälle oder Schäden, die durch Nichtbeachten dieser Anleitung und den Sicherheitshinweisen entstehen.

2. Gerätebeschreibung (Abb. 1)

1. Handgriff
2. Lanzenhalterung
3. Ein- / Ausschalter
4. Anschluss für Hochdruckschlauch
5. Transportrad
6. Schlauchhalterung
7. Verlängerung
8. Pistole
9. Hochdruckschlauch
10. R-Düse
11. Reinigungsmittelbehälter
12. Kärcher-Adapter
13. Terrassenreiniger
14. Anschluss Wasserzulauf
15. Düsenreinigungsnadel
16. Reinigungsbürste
17. -
18. H-Düse

3. Lieferumfang

- 1x Hochdruckreiniger
- 1x Verlängerung
- 1x Pistole
- 1x Hochdruckschlauch
- 1x R-Düse
- 1x Reinigungsmittelbehälter
- 1x Kärcher-Adapter
- 1x Terrassenreiniger
- 1x Anschluss Wasserzulauf
- 1x Düsenreinigungsnadel
- 1x Reinigungsbürste
- 1x H-Düse
- 1x Bedienungsanleitung

4. Entpacken

- Öffnen Sie die Verpackung und nehmen Sie das Gerät vorsichtig heraus.
- Entfernen Sie das Verpackungsmaterial sowie Verpackungs- und Transportsicherungen (falls vorhanden).
- Überprüfen Sie, ob der Lieferumfang vollständig ist.
- Kontrollieren Sie das Gerät und die Zubehörteile auf Transportschäden.
- Bewahren Sie die Verpackung nach Möglichkeit bis zum Ablauf der Garantiezeit auf.

ACHTUNG

Gerät und Verpackungsmaterialien sind kein Kinderspielzeug! Kinder dürfen nicht mit Kunststoffbeuteln, Folien und Kleinteilen spielen! Es besteht Verschluckungs- und Erstickungsgefahr!

5. Bestimmungsgemäße Verwendung

Der Hochdruckreiniger ist für die Verwendung im Privaten Bereich zum Reinigen von Fahrzeugen, Maschinen, Gebäuden, Fassaden usw. mit Hochdruck vorgesehen.

Die Maschine darf nur nach ihrer Bestimmung verwendet werden. Jede weitere darüber hinausgehende Verwendung ist nicht bestimmungsgemäß.

Für daraus hervorgerufene Schäden oder Verletzungen aller Art haftet der Benutzer/Bediener und nicht der Hersteller.

Bitte beachten Sie, dass unsere Geräte bestimmungsgemäß nicht für den gewerblichen, handwerklichen oder industriellen Einsatz konstruiert wurden. Wir übernehmen keine Gewährleistung, wenn das Gerät in Gewerbe-, Handwerks- oder Industriebetrieben sowie bei gleichzusetzenden Tätigkeiten eingesetzt wird.

6. Sicherheitshinweise für Hochdruckreiniger

Lesen Sie vor der ersten Benutzung Ihres Gerätes diese Sicherheitshinweise und die Originalbetriebsanleitung. Handeln Sie danach.

- Neben den Hinweisen in der Betriebsanleitung müssen die allgemeinen Sicherheits- und Unfallverhütungsvorschriften des Gesetzgebers berücksichtigt werden.

- Am Gerät angebrachte Warn- und Hinweisschilder geben wichtige Hinweise für den gefahrlosen Betrieb.

Gefahrenstufen

△ GEFAHR

- Hinweis auf eine unmittelbar drohende Gefahr, die zu schweren Körperverletzungen oder zum Tod führt.

△ WARNUNG

- Hinweis auf eine möglicherweise gefährliche Situation, die zu schweren Körperverletzungen oder zum Tod führen kann.

△ VORSICHT

- Hinweis auf eine möglicherweise gefährliche Situation, die zu leichten Verletzungen führen kann.

ACHTUNG

- Hinweis auf eine möglicherweise gefährliche Situation, die zu Sachschäden führen kann.

Elektrische Komponenten

△ GEFAHR

- Gefahr eines Stromschlags.
- Netzstecker und Steckdose niemals mit feuchten Händen anfassen.
- Netzanschlussleitung mit Netzstecker vor jedem Betrieb auf Schäden prüfen. Beschädigte Netzanschlussleitung unverzüglich durch autorisierten Kundendienst / Elektrofachkraft austauschen lassen. Gerät mit beschädigter Netzanschlussleitung nicht in Betrieb nehmen.
- Alle stromführenden Teile im Arbeitsbereich müssen Strahlwasser geschützt sein.
- Netzstecker und Kupplung einer Verlängerungsleitung müssen wasserdicht sein und dürfen nicht im Wasser liegen. Die Kupplung darf weiterhin nicht auf dem Boden liegen. Es wird empfohlen, Kabeltrommeln zu verwenden, die gewährleisten, dass die Steckdosen sich mindestens 60 mm über dem Boden befinden.
- Darauf achten, dass Netzanschluss- und Verlängerungsleitung nicht durch Überfahren, Quetschen, Zerren oder dergleichen verletzt oder beschädigt werden. Die Netzanschlussleitungen vor Hitze, Öl und scharfen Kanten schützen.
- Vor allen Pflege- und Wartungsarbeiten das Gerät ausschalten und den Netzstecker ziehen.
- Reparaturarbeiten und Arbeiten an elektrischen Bauteilen dürfen nur vom autorisierten Kundendienst durchgeführt werden.

⚠ **WARNUNG**

- Das Gerät darf nur an einen elektrischen Anschluss angeschlossen werden, der von einem Elektroinstallateur gemäß IEC 60364 ausgeführt wurde.
- Das Gerät nur an Wechselstrom anschließen. Die Spannung muss mit dem Typenschild des Gerätes übereinstimmen.
- Aus Sicherheitsgründen empfehlen wir grundsätzlich, das Gerät über einen Fehlerstromschutzschalter (max. 30 mA) zu betreiben.
- Eine ungeeignete elektrische Verlängerungsleitung kann gefährlich sein. Im Freien nur eine dafür zugelassene, entsprechend gekennzeichnete, elektrische Verlängerungsleitung mit ausreichendem Leitungsquerschnitt verwenden:
1 - 10 m: 1,5 mm²; 10 - 30 m: 2,5 mm²
- Verlängerungsleitung immer vollständig von der Kabeltrommel abwickeln.

Warnung! Dieses Elektrowerkzeug erzeugt während des Betriebs ein elektromagnetisches Feld. Dieses Feld kann unter bestimmten Umständen aktive oder passive medizinische Implantate beeinträchtigen. Um die Gefahr von ernsthaften oder tödlichen Verletzungen zu verringern, empfehlen wir Personen mit medizinischen Implantaten ihren Arzt und den Hersteller vom medizinischen Implantat zu konsultieren, bevor das Elektrowerkzeug bedient wird.

Sicherer Umgang

⚠ **GEFAHR**

- Der Benutzer hat das Gerät bestimmungsgemäß zu verwenden. Er hat die örtlichen Gegebenheiten zu berücksichtigen und beim Arbeiten mit dem Gerät auf Personen im Umfeld zu achten.
- Wichtige Komponenten, wie Hochdruckschlauch, Handspritzpistole und Sicherheitseinrichtungen, vor jedem Betrieb auf Schäden prüfen. Beschädigte Komponenten unverzüglich austauschen. Gerät mit beschädigten Komponenten nicht in Betrieb nehmen.
- Hochdruckstrahlen können bei unsachgemäßem Gebrauch gefährlich sein. Der Strahl darf nicht auf Personen, Tiere, aktive elektrische Ausrüstung oder auf das Gerät selbst gerichtet werden.
- Den Hochdruckstrahl nicht auf andere oder sich selbst richten, um Kleidung oder Schuhwerk zu reinigen.

- Fahrzeugreifen/Reifenventile können durch den Hochdruckstrahl beschädigt werden und platzen. Erstes Anzeichen hierfür ist eine Verfärbung des Reifens. Beschädigte Fahrzeugreifen/Reifenventile sind lebensgefährlich. Mindestens 30 cm Strahlabstand bei der Reinigung einhalten!

⚠ **WARNUNG**

- Das Gerät nicht verwenden, wenn sich andere Personen in Reichweite befinden, es sei denn, sie tragen Schutzkleidung.
- Das Gerät darf nicht von Kindern oder nicht unterwiesenen Personen betrieben werden.
- Dieses Gerät ist nicht dafür bestimmt, durch Personen mit eingeschränkten physischen, sensorischen oder geistigen Fähigkeiten oder mangels Erfahrungen und/oder mangels Wissen benutzt zu werden, es sei denn, sie werden durch eine für ihre Sicherheit zuständige Person beaufsichtigt oder erhalten von ihr Anweisungen, wie das Gerät zu benutzen ist und haben die daraus resultierenden Gefahren verstanden. Kinder dürfen mit dem Gerät nicht spielen.
- Kinder beaufsichtigen, um sicherzustellen, dass sie nicht mit dem Gerät spielen.

⚠ **VORSICHT**

- Vor allen Tätigkeiten mit oder am Gerät Standsicherheit herstellen, um Unfälle oder Beschädigungen durch Umfallen des Geräts zu vermeiden.
- Durch den austretenden Wasserstrahl an der Hochdruckdüse wirkt eine Rückstoßkraft auf die Handspritzpistole. Für sicheren Stand sorgen, Handspritzpistole und Strahlrohr gut festhalten.
- Das Gerät niemals unbeaufsichtigt lassen, solange es in Betrieb ist.

ACHTUNG

- Bei längeren Arbeitspausen Gerät am Geräteschalter ausschalten.
- Das Gerät nicht bei Temperaturen unter 0 °C betreiben.

Sonstige Gefahren

⚠ GEFAHR

- Der Betrieb in explosionsgefährdeten Bereichen ist untersagt.
- Keine Gegenstände abspritzen, die gesundheitsgefährdende Stoffe (z.B. Asbest) enthalten.
- Niemals lösungsmittelhaltige Flüssigkeiten oder unverdünnte Säuren und Lösungsmittel ansaugen! Dazu zählen z.B. Benzin, Farbverdünner oder Heizöl. Der Sprühnebel ist hochentzündlich, explosiv und giftig. Kein Aceton, unverdünnte Säuren und Lösungsmittel verwenden, da sie die am Gerät verwendeten Materialien angreifen.
- Verpackungsfolien von Kindern fernhalten, es besteht Erstickungsgefahr!

⚠ WARNUNG

- Gemäß gültigen Vorschriften darf das Gerät nie ohne Systemtrenner am Trinkwassernetz betrieben werden. Stellen Sie sicher, dass der Anschluss Ihrer Hauswasseranlage, an dem der Hochdruckreiniger betrieben wird, mit einem Systemtrenner gemäß EN 12729 Typ BA ausgestattet ist.
- Wasser, das durch einen Systemtrenner geflossen ist, gilt nicht mehr als Trinkwasser.
- Hochdruckschläuche, Armaturen und Kupplungen sind wichtig für die Gerätesicherheit. Nur vom Hersteller empfohlene Hochdruckschläuche, Armaturen und Kupplungen verwenden.
- Beim Trennen von Zulauf- oder Hochdruckschlauch kann nach dem Betrieb heißes Wasser aus den Anschlüssen austreten.

⚠ VORSICHT

- Bei der Auswahl des Lagerortes und beim Transport das Gewicht des Gerätes (siehe Technische Daten) beachten, um Unfälle oder Verletzungen zu vermeiden.
- Mehrstündige, ununterbrochene Benutzung des Gerätes kann in seltenen Fällen zu Taubheitsgefühlen in den Händen führen.
- Handschuhe tragen.
- Hände warmhalten.
- Regelmäßige Arbeitspausen einlegen.

Arbeiten mit Reinigungsmittel

⚠ WARNUNG

- Dieses Gerät wurde entwickelt für die Verwendung von Reinigungsmitteln, die vom Hersteller geliefert oder empfohlen werden. Die Verwendung von anderen Reinigungsmitteln oder Chemikalien kann die Sicherheit des Gerätes beeinträchtigen.
- Die falsche Verwendung von Reinigungsmitteln kann schwere Verletzungen oder Vergiftungen verursachen.
- Reinigungsmittel für Kinder unzugänglich aufbewahren.

Sicherheitseinrichtungen

⚠ VORSICHT

- Sicherheitseinrichtungen dienen dem Schutz des Benutzers und dürfen nicht verändert oder umgangen werden.

Persönliche Schutzausrüstung

⚠ VORSICHT

- Zum Schutz vor zurückspritzendem Wasser oder Schmutz geeignete Schutzkleidung und Schutzbrille tragen.
- Während des Gebrauchs von Hochdruckreinigern können Aerosole entstehen. Das Einatmen von Aerosolen kann gesundheitliche Schäden zur Folge haben. Abhängig von der Anwendung können vollständig abgeschirmte Düsen (z. B. Flächenreiniger) zur Hochdruckreinigung verwendet werden, die den Ausstoß von wässrigen Aerosolen deutlich verringern. Der Einsatz einer solchen Abschirmung ist nicht bei allen Anwendungen möglich.
Wenn der Einsatz einer vollständig abgeschirmten Düse nicht möglich ist, sollte eine Atemschutzmaske der Klasse FFP 2 oder vergleichbar, abhängig von der zu reinigenden Umgebung, verwendet werden.

Restrisiken

Auch wenn Sie dieses Elektrowerkzeug vorschriftsmäßig bedienen, bleiben immer Restrisiken bestehen. Folgende Gefahren können im Zusammenhang mit der Bauweise und Ausführung dieses Elektrowerkzeuges auftreten:

- Lungenschäden, falls keine geeignete Staubschutzmaske getragen wird.
- Gehörschäden, falls kein geeigneter Gehörschutz getragen wird.

- Gesundheitsschäden, die aus Hand-Arm- Schwingungen resultieren, falls das Gerät über einen längeren Zeitraum verwendet wird oder nicht ordnungsgemäß geführt und gewartet wird.

7. Technische Daten

Netzspannung	220-240 V~ / 50-60 Hz
Leistungsaufnahme	1600 W
Arbeitsdruck	9 MPa
Nominaldruck	13,5 MPa
Förderleistung	5,5 l/min
Förderleistung max.	6,8 L/min
max. Druck Wasserzulauf	0,4 MPa
Schutzklasse	II

Technische Änderungen vorbehalten!

Gefahr!

Geräusch und Vibration

Die Geräusch- und Vibrationswerte wurden entsprechend EN 60335 ermittelt.

Schalldruckpegel L_{pA}	79 dB
Unsicherheit K_{pA}	3 dB
Schalleistungspegel L_{WA}	97 dB
Unsicherheit K_{WA}	3 dB

Tragen Sie einen Gehörschutz.

Die Einwirkung von Lärm kann Hörverlust bewirken.

Schwingungsgesamtwerte (Vektorsumme dreier Richtungen) ermittelt entsprechend EN 60335.

Schwingungsemissionswert $a_n \leq 2,5 \text{ m/s}^2$

Der angegebene Schwingungsemissionswert ist nach einem genormten Prüfverfahren gemessen worden und kann sich, abhängig von der Art und Weise, in der das Elektrowerkzeug verwendet wird, ändern und in Ausnahmefällen über dem angegebenen Wert liegen.

Der angegebene Schwingungsemissionswert kann zum Vergleich eines Elektrowerkzeuges mit einem anderen verwendet werden.

Der angegebene Schwingungsemissionswert kann auch zu einer einleitenden Einschätzung der Beeinträchtigung verwendet werden.

Beschränken Sie die Geräuschentwicklung und Vibration auf ein Minimum!

- Verwenden Sie nur einwandfreie Geräte.
- Warten und reinigen Sie das Gerät regelmäßig.
- Passen Sie Ihre Arbeitsweise dem Gerät an.
- Überlasten Sie das Gerät nicht.
- Lassen Sie das Gerät gegebenenfalls überprüfen.
- Schalten Sie das Gerät aus, wenn es nicht benutzt wird.
- Tragen Sie Handschuhe.

8. Vor Inbetriebnahme

Korrektter Einsatz des Gerätes

- Der Hochdruckreiniger muss auf einer ebenen, sicheren Fläche aufgestellt werden.
- Bei jeder Betätigung der Maschine empfiehlt sich die Einhaltung der korrekten Bedienungsposition: eine Hand an der Pistole und die zweite Hand an der Lanze.
- Der Wasserstrahl darf nie auf elektrische Leitungen oder auf die Maschine gerichtet werden.
- Um eine Beschädigung der Pumpe im Stillstand zu vermeiden, ist eine geringe Undichtigkeit der Pumpe normal.
- Die Maschine darf unter keinen Umständen in Räumlichkeiten verwendet werden, die explosionsgefährdet sind.
- Die Arbeitstemperatur muss zwischen +5 und +50°C liegen. Es dürfen keine Abdeckungen oder Änderungen an der Lanze oder den Spritzdüsen vorgenommen werden.
- Der Hochdruckreiniger ist für einen Betrieb mit kaltem oder mäßig warmem Wasser (max. bis 50°C) ausgelegt, höhere Temperaturen führen zu Schäden an der Pumpe.
- Das einlaufende Wasser darf weder verschmutzt, sandhaltig noch mit chemischen Produkten belastet sein, die zur Beeinträchtigung der Funktion führen und die Haltbarkeit der Maschine verkürzen können.

Montage

Montage Gerät (Abb. 1)

Schieben Sie den Handgriff (1) auf die Befestigungspunkte oberhalb am Gerät und sichern Sie diesen mit den beiden mitgelieferten Schrauben (Länge 25 mm)

Anschluss Wasserzulauf (Abb. 2)

Schrauben Sie den Anschluss für den Wasserzulauf (14) an das Gerät. Der Anschluss für den Wasserzulauf (14) ist mit einem Anschlussstück für Standard-schlauchkupplungssysteme ausgestattet.

Stecken Sie die Schlauchkupplung des Zulaufschlauches (min. Ø 1/2" / ca. 13 mm) auf den Anschluss für Wasserzulauf (14).

Verwenden Sie für den Wasserzulauf immer einen verstärkten Wasserschlauch mit einer handelsüblichen Kupplung. Die Länge sollte mindestens 6,0 m betragen. (nicht im Lieferumfang enthalten)

Zwischen dem Trinkwasser und dem Hochdruckreiniger muss ein Rückflussverhinderer eingebaut sein! Fragen Sie hierzu Ihren Sanitärinstallateur.

Ansaugen aus offene Tanks/Behälter und natürlichen Gewässern

Verwenden Sie ein spezielles Selbst-Ansaugzubehör (nicht im Lieferumfang enthalten / erhältlich beim Fachhändler)

Mit diesem Zubehör kann der Hochdruckreiniger Wasser 0,5 m hoch über den Wasserspiegel ansaugen. Dies kann ungefähr 25 – 50 Sekunden dauern.

Tauchen Sie den Zubehör-Schlauch vollständig unter Wasser, um die Luft im Schlauch zu verdrängen.

Schließen Sie den Zubehör-Schlauch an den Hochdruckreiniger an und stellen Sie sicher, dass das Ansaugsieb unter Wasser bleibt.

Lassen Sie den Hochdruckreiniger mit abgenommener Sprühpistole laufen, bis Wasser gleichmäßig aus dem Hochdruckschlauch fließt. Wenn nach 25 – 50 Sekunden noch kein Wasser austritt, schalten Sie aus und prüfen Sie alle Anschlüsse.

Wenn Wasser fließt, den Hochdruckreiniger ausschalten und zum Arbeiten die Sprühpistole und die Sprühlanze anschließen.

Anschluss Hochdruckschlauch (Abb. 3/4)

Schließen Sie den Hochdruckschlauch (9) an den Anschluss für den Hochdruckschlauch (4). Entfernen Sie vorher die Schutzkappe.

Stecken Sie das andere Ende des Hochdruckschlauches (9) in den Anschluss der Pistole (8).

Um den Hochdruckschlauch (9) zu entfernen, drücken Sie die Taste (A) und ziehen Sie diesen heraus.

Anschluss der Aufsätze (Abb. 5)

Um die Aufsätze 7, 9, 11, 12, 16 zu montieren, drücken Sie diese in die Pistole (8) und drehen diese, bis sie sich arretieren.

Um die Aufsätze 10, 13, 18 zu montieren, stecken Sie diese in die Verlängerung (7) und drehen diese, bis sie sich arretieren.

9. Bedienung

Die Maschine besteht aus einer Baugruppe mit einer Pumpe, die durch ein stoßsicheres Gehäuse abgedeckt ist. Die Maschine ist mit einer Lanze und einer griffigen Pistole für eine optimale Arbeitsposition ausgerüstet, deren Form und Ausstattung den gültigen Vorschriften entsprechen.

Inbetriebnahme:

Wenn Sie den Hochdruckreiniger vollständig montiert und alle Anschlüsse vorgenommen haben, können Sie wie folgt verfahren:

Öffnen Sie den Wasserzulauf. Entsichern Sie die Pistole (8) am Sperrschalter (C). Ziehen Sie den Abzugshebel (D) zurück, damit die im Gerät vorhandene Luft entweichen kann. (Abb. 5)

Schalten Sie das Gerät ein, stellen Sie hierzu den Ein-/Ausschalter (3) auf „ON“. Betätigen Sie nun den Abzugshebel (D). (Abb. 1/5)

Zum Ausschalten den Abzugshebel (D) loslassen, das Gerät schaltet in Stand-by. Sobald Sie den Abzugshebel (D) betätigen startet der Hochdruckreiniger wieder. (Abb. 5)

Um den Hochdruckreiniger komplett abzuschalten, stellen Sie den Ein-/Ausschalter (3) auf „OFF“. (Abb. 1)

Reinigungsmittelbehälter (11)

Füllen Sie den Reinigungsmittelbehälter mit entsprechendem Reinigungsmittel. Die Strahlbreite kann an der Düse eingestellt werden.

Verwendung der Aufsätze (Abb. 1):

R-Düse (10): Für grobe Reinigungsarbeiten.

Kärcher-Adapter (12): Mit diesem Adapter kann Zubehör der Marke Kärcher montiert werden

Terrassenreiniger (13): Zum Reinigen von Boden und Wandflächen.

Reinigungsbürste (16): Für Oberflächenreinigung.

H-Düse (18): Zur Beseitigung von hartnäckigem Schmutz.

10. Elektrischer Anschluss

Der installierte Elektromotor ist betriebsfertig angeschlossen. Der Anschluss entspricht den einschlägigen VDE- und DIN-Bestimmungen. Der kundenseitige Netzanschluss sowie die verwendete Verlängerungsleitung müssen diesen Vorschriften entsprechen.

Schadhafte Elektro-Anschlussleitung.

An elektrischen Anschlussleitungen entstehen oft Isolationsschäden.

Ursachen hierfür können sein:

- Druckstellen, wenn Anschlussleitungen durch Fenster oder Türspalten geführt werden,
- Knickstellen durch unsachgemäße Befestigung oder Führung der Anschlussleitung,
- Schnittstellen durch Überfahren der Anschlussleitung,
- Isolationsschäden durch Herausreißen aus der Wandsteckdose,
- Risse durch Alterung der Isolation.

Solch schadhafte Elektro-Anschlussleitungen dürfen nicht verwendet werden und sind aufgrund der Isolationsschäden lebensgefährlich.

Elektrische Anschlussleitungen regelmäßig auf Schäden überprüfen. Achten Sie darauf, dass beim Überprüfen die Anschlussleitung nicht am Stromnetz hängt. Elektrische Anschlussleitungen müssen den einschlägigen VDE- und DIN-Bestimmungen entsprechen. Verwenden Sie nur Anschlussleitungen mit Kennzeichnung H05VV-F.

Ein Aufdruck der Typenbezeichnung auf dem Anschlusskabel ist Vorschrift.

Wechselstrommotor

Die Netzspannung muss 230 V~ betragen.

Verlängerungsleitungen bis 25 m Länge müssen einen Querschnitt von 1,5 Quadratmillimeter aufweisen.

Anschlüsse und Reparaturen der elektrischen Ausrüstung dürfen nur von einer Elektro-Fachkraft durchgeführt werden.

Anschlussart Y

Wenn die Netzanschlussleitung dieses Gerätes beschädigt wird, muss sie durch den Hersteller oder seinen Kundendienst oder eine ähnlich qualifizierte Person ersetzt werden, um Gefährdungen zu vermeiden.

Bei Rückfragen bitte folgende Daten angeben:

- Stromart des Motors
- Daten des Maschinen-Typenschildes
- Daten des Motor-Typenschildes
- Überzeugen Sie sich vor dem Anschließen, dass die Daten auf dem Typenschild mit den Netzdaten übereinstimmen.
- Achten Sie bei Verwendung von Verlängerungsleitungen darauf, dass diese für den Außenbereich geeignet sind und über einen ausreichenden Aderquerschnitt verfügen:
 - 1-10m: 1,5mm²
 - 10-30m: 2,5mm²
- Stecken Sie den Netzstecker am Netzkabel in die Steckdose.

11. Wartung

⚠ Warnung! Vor jeglicher Einstellung, Instandhaltung oder Instandsetzung Netzstecker ziehen!

Allgemeine Wartungsmaßnahmen

- Halten Sie Schutzvorrichtungen, Luftschlitze und Motorenhäuser so staub- und schmutzfrei wie möglich. Reiben Sie das Gerät mit einem sauberen Tuch ab oder blasen Sie es mit Druckluft bei niedrigem Druck aus.
- Wir empfehlen, dass Sie das Gerät direkt nach jeder Benutzung reinigen.
- Reinigen Sie das Gerät regelmäßig mit einem feuchten Tuch und etwas Schmierseife. Verwenden Sie keine Reinigungs- oder Lösungsmittel; diese könnten die Kunststoffteile des Gerätes angreifen. Achten Sie darauf, dass kein Wasser in das Geräteinnere gelangen kann.

Lange Standzeit der Elektropumpe

Sind längere Stillstandzeiten der Maschine (über 3 Monate) in Räumlichkeiten vorgesehen, in denen Frostgefahr besteht, empfiehlt sich die Auffüllung der Maschine mit einem Frostschutzmittel (ähnliche Mittel, wie für die Fahrzeuge verwendet werden).

Wenn das Gerät längere Zeit nicht benutzt worden ist, entstehen in der Elektropumpe Kalkablagerungen, die zu Startschwierigkeiten führen können.

Service-Informationen

Es ist zu beachten, dass bei diesem Produkt folgende Teile einem gebrauchsgemäßen oder natürlichen Verschleiß unterliegen bzw. folgende Teile als Verbrauchsmaterialien benötigt werden.

Verschleißteile*: Riemen, Schlauch, Lanze, Düsen und Aufsätze, Luftfilter, Dichtungen

* nicht zwingend im Lieferumfang enthalten!

Ersatzteile und Zubehör erhalten Sie in unserem Service-Center. Scannen Sie hierzu den QR-Code auf der Titelseite.

Reinigung Düse (Abb. 1)

Zum Reinigen einer verstopften Düse verwenden Sie bitte den beiliegenden Draht (15).

12. Entsorgung und Wiederverwertung

Hinweise zur Verpackung



Die Verpackungsmaterialien sind recycelbar. Bitte Verpackungen umweltgerecht entsorgen.

Hinweise zum Elektro- und Elektronikgerätegesetz (ElektroG)



Elektro- und Elektronik-Altgeräte gehören nicht in den Hausmüll, sondern sind einer getrennten Erfassung bzw. Entsorgung zuzuführen!

- Altbatterien oder -akkus, welche nicht fest im Altgerät verbaut sind, müssen vor Abgabe zerstörungsfrei entnommen werden! Deren Entsorgung wird über das Batteriesgesetz geregelt.
- Besitzer bzw. Nutzer von Elektro- und Elektronikgeräten sind nach deren Gebrauch gesetzlich zur Rückgabe verpflichtet.

- Der Endnutzer trägt die Eigenverantwortung für das Löschen seiner personenbezogenen Daten auf dem zu entsorgenden Altgerät!
- Das Symbol der durchgestrichenen Mülltonne bedeutet, dass Elektro- und Elektronikaltgeräte nicht über den Hausmüll entsorgt werden dürfen.
- Elektro- und Elektronikaltgeräte können bei folgenden Stellen unentgeltlich abgegeben werden:
 - Öffentlich-rechtliche Entsorgungs- bzw. Sammelstellen (z. B. kommunale Bauhöfe)
 - Verkaufsstellen von Elektrogeräten (stationär und online), sofern Händler zur Rücknahme verpflichtet sind oder diese freiwillig anbieten.
 - Bis zu drei Elektroaltgeräte pro Geräteart, mit einer Kantenlänge von maximal 25 Zentimetern, können Sie ohne vorherigen Erwerb eines Neugerätes vom Hersteller kostenfrei bei diesem abgeben oder einer anderen autorisierten Sammelstelle in Ihrer Nähe zuführen.
 - Weitere ergänzende Rücknahmebedingungen der Hersteller und Vertrieber erfahren Sie beim jeweiligen Kundenservice.
- Im Falle der Anlieferung eines neuen Elektrogerätes durch den Hersteller an einen privaten Haushalt, kann dieser die unentgeltliche Abholung des Elektroaltgerätes, auf Nachfrage vom Endnutzer, veranlassen. Setzen Sie sich hierzu mit dem Kundenservice des Herstellers in Verbindung.
- Diese Aussagen gelten nur für Geräte, die in den Ländern der Europäischen Union installiert und verkauft werden und die der Europäischen Richtlinie 2012/19/EU unterliegen. In Ländern außerhalb der Europäischen Union können davon abweichende Bestimmungen für die Entsorgung von Elektro- und Elektronik-Altgeräten gelten.

13. Störungsabhilfe

Betriebsstörung	Ursache	Abhilfe
Gerät funktioniert nicht.	Keine elektrische Spannung am Gerät.	Sicherung, Netzkabel, Netzstecker kontrollieren und gegebenenfalls durch Fachpersonal austauschen lassen.
	Leiterquerschnitt der Verlängerungsleitung zu gering bzw. Verlängerungsleitung zu lang.	Verlängerungsleitungen mit höherem Aderquerschnitt verwenden bzw. kürzere Verlängerungsleitung verwenden.
	Netzspannung liegt unter dem vorgegebenen Wert	Gegebenenfalls Energieversorgungsunternehmen kontaktieren.
	Pumpe ist eingefroren.	Überprüfen, gegebenenfalls auftauen.
Motor läuft, jedoch wird kein Druck aufgebaut.	Luftansaugung im Wasserzulauf.	Zulaufschlauch und Schlauchverbindungen überprüfen, gegebenenfalls austauschen.
	Auslassdüse zu groß.	Überprüfen, gegebenenfalls ersetzen.
Unregelmäßiger Betriebsdruck.	Luftansaugung im Wasserzulauf.	Zulaufschlauch und Schlauchverbindungen überprüfen, gegebenenfalls austauschen.

Garantiebedingungen

Revisionsdatum 26.11.2021

Sehr geehrte Kundin, sehr geehrter Kunde,

unsere Produkte unterliegen einer strengen Qualitätskontrolle. Sollte ein Gerät dennoch nicht einwandfrei funktionieren, bedauern wir dies sehr und bitten Sie, sich an unseren Servicecenter unter der unten angegebenen Adresse zu wenden. Gerne stehen wir Ihnen auch telefonisch über die Servicenummer zur Verfügung. Die nachfolgenden Hinweise sollen Ihnen für eine problemlose Bearbeitung und Regulierung im Schadensfall dienen.

Für die Geltendmachung von Garantieansprüchen - innerhalb Deutschland - gilt folgendes:

1. Diese Garantiebedingungen regeln unsere zusätzlichen Hersteller-Garantieleistungen für Käufer (private Endverbraucher) von Neugeräten. Die gesetzlichen Gewährleistungsansprüche werden von dieser Garantie nicht berührt. Für diese ist der Händler zuständig, bei dem Sie das Produkt erworben haben.

2. Die Garantieleistung erstreckt sich ausschließlich auf Mängel an einem von Ihnen erworbenen neuen Gerät, die auf einem Material- oder Herstellungsfehler beruhen und ist - nach unserer Wahl - auf die unentgeltliche Reparatur solcher Mängel oder den Austausch des Gerätes beschränkt (ggf. auch Austausch mit einem Nachfolgemodell). Ersetzte Geräte oder Teile gehen in unser Eigentum über. Bitte beachten Sie, dass unsere Geräte bestimmungsgemäß nicht für den gewerblichen, handwerklichen oder beruflichen Einsatz konstruiert wurden. Ein Garantiefall kommt daher nicht zustande, wenn das Gerät innerhalb der Garantiezeit in Gewerbe-, Handwerks- oder Industriebetrieben verwendet wurde oder einer gleichzusetzenden Beanspruchung ausgesetzt war.

3. Von unseren Garantieleistungen ausgenommen sind:

- Schäden am Gerät, die durch Nichtbeachtung der Montageanleitung, nicht fachgerechte Installation, Nichtbeachtung der Bedienungsanleitung (z.B. Anschluss an eine falsche Netzspannung oder Stromart) bzw. der Wartungs- und Sicherheitsbestimmungen oder durch Einsatz des Geräts unter ungeeigneten Umweltbedingungen sowie durch mangelnde Pflege und Wartung entstanden sind.
 - Schäden am Gerät, die durch missbräuchliche oder unsachgemäße Anwendungen (wie z.B. Überlastung des Gerätes oder Verwendung von nicht zugelassenen Werkzeugen bzw. Zubehör), Eindringen von Fremdkörpern in das Gerät (wie z.B. Sand, Steine oder Staub), Transportschäden, Gewaltanwendung oder Fremdeinwirkungen (wie z. B. Schäden durch Herunterfallen) entstanden sind.
 - Schäden am Gerät oder an Teilen des Gerätes, die auf einen bestimmungsgemäßen, üblichen (betriebsbedingten) oder sonstigen natürlichen Verschleiß zurückzuführen sind sowie Schäden und/oder Abnutzung von Verschleißteilen.
 - Mängel am Gerät, die durch Verwendung von Zubehör-, Ergänzungs- oder Ersatzteilen verursacht wurden, die keine Originalteile sind oder nicht bestimmungsgemäß verwendet werden.
 - Geräte, an denen Veränderungen oder Modifikationen vorgenommen wurden.
 - Geringfügige Abweichungen von der Soll-Beschaffenheit, die für Wert und Gebrauchstauglichkeit des Geräts unerheblich sind.
 - Geräte an denen eigenmächtig Reparaturen oder Reparaturen , insbesondere durch einen nicht autorisierten Dritten, vorgenommen wurden.
 - Wenn die Kennzeichnung am Gerät bzw. die Identifikationsinformationen des Produktes (Maschinenaufkleber) fehlen oder unlesbar sind.
 - Geräte die eine starke Verschmutzung aufweisen und daher vom Servicepersonal abgelehnt werden.
- Schadensersatzansprüche sowie Folgeschäden sind von dieser Garantieleistung generell ausgeschlossen.

4. Die Garantiezeit beträgt regulär **24 Monate*** (12 Monate bei Batterien / Akkus) und beginnt mit dem Kaufdatum des Gerätes. Maßgeblich ist das Datum auf dem Original-Kaufbeleg. Garantieansprüche müssen jeweils nach Kenntniserlangung unverzüglich erhoben werden. Die Geltendmachung von Garantieansprüchen nach Ablauf der Garantiezeit ist ausgeschlossen. Die Reparatur oder der Austausch des Gerätes führt weder zu einer Verlängerung der Garantiezeit noch wird eine neue Garantiezeit durch diese Leistung für das Gerät oder für etwaige eingebaute Ersatzteile in Gang gesetzt. Dies gilt auch bei Einsatz eines Vor-Ort-Services. Das betroffene Gerät ist in gesäubertem Zustand zusammen mit einer Kopie des Kaufbelegs, - hierin enthalten die Angaben zum Kaufdatum und der Produktbezeichnung - der Kundendienststelle vorzulegen bzw. einzusenden. Wird ein Gerät unvollständig, ohne den kompletten Lieferumfang eingeschendet, wird das fehlende Zubehör wertmäßig in Anrechnung / Abzug gebracht, falls das Gerät ausgetauscht wird oder eine Rückerstattung erfolgt. Teilweise oder komplett zerlegte Geräte können nicht als Garantiefall akzeptiert werden. Bei nicht berechtigter Reklamation bzw. außerhalb der Garantiezeit trägt der Käufer generell die Transportkosten und das Transportrisiko. **Einen Garantiefall melden Sie bitte vorab bei der Servicestelle (s.u.) an.** In der Regel wird vereinbart, dass das defekte Gerät mit einer kurzen Beschreibung der Störung per Abhol-Service (nur in Deutschland) oder - im Reparaturfall außerhalb des Garantiezeitraums - ausreichend frankiert, unter Beachtung der entsprechenden Verpackungs- und Versandrichtlinien, an die unten angegebene Serviceadresse eingeschendet wird. **Beachten Sie bitte, dass Ihr Gerät (modellabhängig) bei Rücklieferung, aus Sicherheitsgründen - frei von allen Betriebsstoffen ist.** Das an unser Service-Center eingeschickte Produkt, muss so verpackt sein, dass Beschädigungen am Reklamationsgerät auf dem Transportweg vermieden werden. Nach erfolgter Reparatur / Austausch senden wir das Gerät frei an Sie zurück. Können Produkte nicht repariert oder ausgetauscht werden, kann nach unserem eigenen freien Ermessen ein Geldbetrag bis zur Höhe des Kaufpreises des mangelhaften Produkts erstattet werden, wobei ein Abzug aufgrund von Abnutzung und Verschleiß berücksichtigt wird. Diese Garantieleistungen gelten nur zugunsten des privaten Erstkäufers und sind nicht abtret- oder übertragbar.

5. Für die Geltendmachung Ihres Garantieanspruches **kontaktieren Sie bitte unser Service-Center.**

Bitte verwenden Sie vorzugsweise unser Formular auf unserer

Homepage: <https://www.scheppach.com/de/service>

Bitte senden Sie uns keine Geräte ohne vorherige Kontaktaufnahme und Anmeldung bei unserem Service-Center.

Für die Inanspruchnahme dieser Garantiezusagen ist der Erstkontakt mit unserem Service-Center zwingende Voraussetzung.

6. **Bearbeitungszeit** - Im Regelfall erledigen wir Reklamationsendungen innerhalb 14 Tagen nach Eingang in unserem Service-Center.

Sollte in Ausnahmefällen die genannte Bearbeitungszeit überschritten werden, so informieren wir Sie rechtzeitig.

7. **Verschleißteile** - Verschleißteile sind: a) mitgelieferte, an- und/oder eingebaute Batterien / Akkus sowie b) alle modellabhängigen Verschleißteile (siehe Bedienungsanleitung). Von der Garantieleistung ausgeschlossen sind tief entladene bzw. an Gehäuse und oder Batteriepolen beschädigte Batterien / Akkus.

8. **Kostenvoranschlag** - Von der Garantieleistung nicht oder nicht mehr erfasste Geräte reparieren wir gegen Berechnung. Auf Nachfrage bei unserem Service-Center können Sie die defekten Geräte für einen Kostenvoranschlag einsenden und ggf. dem Service-Center schriftlich (per Post, eMail) die Reparaturfreigabe erteilen. Ohne Reparaturfreigabe erfolgt keine weitere Bearbeitung.

9. **Andere Ansprüche**, als die oben genannten, können nicht geltend gemacht werden.

Die **Garantiebedingungen** gelten nur in der jeweils aktuellen Fassung zum Zeitpunkt der Reklamation und können ggf. unserer Homepage (www.scheppach.com) entnommen werden.

Bei Übersetzungen ist stets die deutsche Fassung maßgeblich.

Scheppach GmbH · Günzburger Str. 69 · 89335 Ichenhausen (Deutschland) · www.scheppach.com

Telefon: +800 4002 4002 (Service-Hotline/Freecall Rufnummer dt. Festnetz**) · Telefax +49 [0] 8223 4002 20 · E-Mail: service@scheppach.com

· Internet: <http://www.scheppach.com>



**Ersatzteile
Zubehör**



Reparatur



Kontakt



Dokumente

* Produktabhängig auch über 24 Monate; länderbezogen können erweiterte Garantieleistungen gelten

** Verbindungskosten: kostenlos aus dem deutschen Festnetz

Änderungen dieser Garantiebedingungen ohne Voranmeldung behalten wir uns jederzeit vor.

Explanation of the symbols on the equipment







	<p>Caution - Read the operating instructions to reduce the risk of injury</p>
	<p>Wear safety goggles!</p>
	<p>Wear ear-muffs!</p>
	<p>Protection class II</p>
	<p>The appliance must not be directly connected to the public drinking water network.</p>
	<p>The high pressure jet must not be directed at persons, animals, live electrical equipment or at the appliance itself.</p>
	<p>The product complies with the applicable European directives.</p>
<p>⚠ Attention!</p>	<p>We have marked points in this operating manual that impact your safety with this symbol.</p>

Table of contents:	Page:
1. Introduction	20
2. Device Description.....	20
3. Scope of delivery	20
4. Unpacking	21
5. Proper use	21
6. Safety instructions for high pressure cleaners.....	21
7. Technical data.....	23
8. Before putting the machine into operation	24
9. Operation	25
10. Electrical connections	25
11. Maintenance	26
12. Disposal and recycling.....	26
13. Troubleshooting	27
14. Declaration of conformity	207

1. Introduction

Manufacturer:

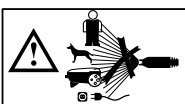
Scheppach GmbH
Günzburger Straße 69
D-89335 Ichenhausen

Dear Customer,

We hope your new tool brings you much enjoyment and success.

Note:

According to the applicable product liability laws, the manufacturer of the device does not assume liability for damages to the product or damages caused by the product that occurs due to:

- Improper handling,
- Non-compliance of the operating instructions,
- Repairs by third parties, not by authorized service technicians,
- Installation and replacement of non-original spare parts,
- Application other than specified,
- A breakdown of the electrical system that occurs due to the non-compliance of the electric regulations and VDE regulations 0100, DIN 57113 / VDE0113.

We recommend:

Read through the complete text in the operating instructions before installing and commissioning the device. The operating instructions are intended to help the user to become familiar with the machine and take advantage of its application possibilities in accordance with the recommendations. The operating instructions contain important information on how to operate the machine safely, professionally and economically, how to avoid danger, costly repairs, reduce downtimes and how to increase reliability and service life of the machine.

In addition to the safety regulations in the operating instructions, you have to meet the applicable regulations that apply for the operation of the machine in your country. Keep the operating instructions package with the machine at all times and store it in a plastic cover to protect it from dirt and moisture. Read the instruction manual each time before operating the machine and carefully follow its information.

The machine can only be operated by persons who were instructed concerning the operation of the machine and who are informed about the associated dangers. The minimum age requirement must be complied with. In addition to the safety requirements in these operating instructions and your country's applicable regulations, you should observe the generally recognized technical rules concerning the operation of machines. We accept no liability for accidents or damage that occur due to a failure to observe this manual and the safety instructions.

2. Device Description (Fig.1)

1. Handle
2. Lance holder
3. On/off switch
4. High-pressure hose connection
5. Transport wheel
6. Hose holder
7. Extension
8. Pistol
9. High-pressure hose
10. R-Nozzle
11. Cleaner container
12. Kärcher adapter
13. Patio cleaner
14. Water supply connection
15. Nozzle cleaning needle
16. Cleaning brush
17. -
18. H-Nozzle

3. Scope of delivery

- 1x High-pressure cleaner
- 1x Extension
- 1x Pistol
- 1x High-pressure hose
- 1x R-Nozzle
- 1x Cleaner container
- 1x Kärcher adapter
- 1x Patio cleaner
- 1x Water supply connection
- 1x Nozzle cleaning needle
- 1x Cleaning brush
- 1x H-Nozzle
- 1x Operating manual

4. Unpacking

- Open the packaging and remove the device carefully.
- Remove the packaging material as well as the packaging and transport bracing (if available).
- Check that the delivery is complete.
- Check the device and accessory parts for transport damage.
- If possible, store the packaging until the warranty period has expired.

ATTENTION

The device and packaging materials are not toys! Children must not be allowed to play with plastic bags, film and small parts! There is a risk of swallowing and suffocation!

5. Proper use

The high-pressure cleaner is designed to clean vehicles, machines, buildings, facades, etc. in the private sector.

The equipment is to be used only for its prescribed purpose. Any other use is deemed to be a case of misuse.

The user / operator and not the manufacturer will be liable for any damage or injuries of any kind caused as a result of this.

Please note that our equipment has not been designed for use in commercial, trade or industrial applications. Our warranty will be voided if the machine is used in commercial, trade or industrial businesses or for equivalent purposes.

6. Safety instructions for high pressure cleaners

Please read these safety instructions and the original operating instructions prior to the initial use of your appliance. Proceed accordingly.

- Apart from the notes contained herein the general safety provisions and rules for the prevention of accidents of the legislator must be observed.
- Warnings and notes that are attached on the appliance provide important notes for the safe operation.

Hazard levels

⚠ DANGER

- Pointer to immediate danger, which leads to severe injuries or death.

⚠ WARNING

- Pointer to a possibly dangerous situation, which can lead to severe injuries or death.

⚠ CAUTION

- Pointer to a possibly dangerous situation, which can lead to minor injuries.

ATTENTION

- Pointer to a possibly dangerous situation, which can lead to property damage.

Electric components

⚠ DANGER

- Risk of electric shock.
- Never touch the mains plug and the socket with wet hands.
- Check the power cord with mains plug for damage prior to every use. Immediately have damaged power cord replaced by an authorised customer service / electrician. Do not operate an appliance if the power cord is damaged.
- All current-conducting parts in the working area must be protected against jet water.
- The mains plug and the coupling of an extension cable must be watertight and must never lie in water. Moreover, the coupling may never lie on the ground. The use of cable reels that ensure that the sockets are at least 60 mm above the ground is recommended.
- Make sure that the power cord or extension cable is not damaged by running over, pinching, dragging or the like. Protect the power cords from heat, oil, and sharp edges.
- Turn off the appliance and remove the mains plug prior to any care and maintenance works.
- Repair work and work on the electrical components may only be performed by an authorised customer service.

⚠ WARNING

- The appliance may only be connected to an electric supply that has been installed by an electrician in accordance with IEC 60364.
- The appliance may only be connected to alternating current. The voltage must correspond with the type plate of the appliance.

- For safety reasons, we recommend that you operate the appliance only via a residual current device (max. 30 mA).
- An unsuitable electrical extension cable can be hazardous. Only use an electrical extension cable which has been approved and labelled for this purpose and has an adequate cable cross-section outdoors: 1 - 10 m: 1.5 mm²; 10 - 30 m: 2.5 mm²
- Always fully unreel the extension cable from the cable drum.

Warning! This electric tool generates an electromagnetic field during operation. This field can impair active or passive medical implants under certain conditions. In order to prevent the risk of serious or deadly injuries, we recommend that persons with medical implants consult with their physician and the manufacturer of the medical implant prior to operating the electric tool.

Safe handling

⚠ DANGER

- The user must use the appliance as intended. The person must consider the local conditions and must pay attention to other persons in the vicinity when working with the appliance.
- Check important components, such as high-pressure hose, hand spray gun and safety installations, for damage prior to every operation. Immediately replace damaged components. Do not operate appliance with damaged components.
- High-pressure jets can be dangerous if improperly used. The jet may not be directed at persons, animals, live electrical equipment or at the appliance itself.
- The high-pressure jet must not be directed at other persons or the user him-/herself to clean clothing or footwear.
- Vehicle tyres/tyre valves are susceptible to damage from the high-pressure jet and may burst. The first indication for this is a discolouration of the tyre. Damaged vehicle tyres/tyre valves are perilous. Keep a minimum jet distance of 30 cm during cleaning!

⚠ WARNING

- Do not use the appliance when there are other persons around unless they are also wearing protective clothing.
- The appliance must not be operated by children or persons who have not been instructed accordingly.

- This appliance is not intended for use by persons with limited physical, sensory or mental capacities or lacking experience and/or skills, unless such persons are accompanied and supervised by a person in charge of their safety or they have received precise instructions on the use of this appliance and have understood the resulting risks.
- Children must not play with this appliance.
- Supervise children to prevent them from playing with the appliance.

⚠ CAUTION

- Create stability for the appliance prior to any work on or with the appliance to prevent accidents or damage.
- The water jet that is emitted from the high-pressure nozzle results in a repulsion power acting on the hand spray gun. Make sure that you have a firm footing and are also holding the hand spray gun and spray lance firmly.
- Never leave the appliance unattended as long as it is in operation.

ATTENTION

- In case of extended breaks, switch off the appliance at the appliance switch.
- Do not operate the appliance at temperatures below 0 °C.

Other risks

⚠ DANGER

- The appliance may not be operated in explosive atmospheres.
- Never use the appliance to clean objects containing hazardous substances (e.g. asbestos).
- Never draw in fluids containing solvents or undiluted acids and solvents! This includes petrol, paint thinner and heating oil. The spray mist is highly inflammable, explosive and poisonous. Do not use acetone, undiluted acids and solvents, as they corrode the materials used on the appliance.
- Keep packaging films away from children, there is a risk of suffocation!

⚠ WARNING

- According to applicable regulations, the appliance must never be used on the drinking water net without a system separator. Ensure that the connection of your building water installation on which the high-pressure cleaner is operated is equipped with a system separator pursuant to EN 12729 Type BA.

- Water that has flown through a system separator is no longer classified as drinking water.
- High-pressure hoses, fixtures and couplings are important for the safety of the appliance. Only use high-pressure hoses, fixtures and couplings recommended by the manufacturer.
- When disconnecting the supply or high pressure hose, hot water may leak from the connections after operation.

⚠ CAUTION

- Mind the weight of the appliance when selecting the storage location and during transport (see technical data) to prevent accidents or injuries.
- Several hours of continuous use of the appliance can lead to numbness in the hands in rare cases.
- Wear gloves.
- Keep hands warm.
- Take breaks at regular intervals.

Working with detergent

⚠ WARNING

- This appliance was designed to be used with detergents which are supplied or recommended by the manufacturer. The use of other detergents or chemicals may compromise the safety of the appliance.
- The improper use of detergents can cause severe injuries or toxication.
- Store detergents away from the reach of children.

Safety Devices

⚠ CAUTION

- Safety installations serve the protection of the user and may not be modified or bypassed.

Personal protective equipment

⚠ CAUTION

- Wear protective clothing and safety goggles to protect against splash back containing water or dirt.
- During the use of high-pressure cleaners aerosols can develop. Inhaling aerosols can cause health damage. Depending on the application, completely shielded nozzles (e.g. surface cleaner) that significantly reduce the emission of aqueous aerosols can be used for high-pressure cleaning. The use of such shielding is not possible with all applications. If the use of a completely shielded nozzle is not possible, a respirator of the category FFP 2 or the like should be used, depending on the environment to be cleaned.

Residual risks

Even if you use this electric power tool in accordance with instructions, certain residual risks cannot be ruled out. The following hazards may arise in connection with the equipment's construction and layout:

- Lung damage if no suitable protective dust mask is used.
- Damage to hearing if no suitable ear protection is used.
- Health damage caused by hand-arm vibrations if the equipment is used over a prolonged period or is not properly guided and maintained.

7. Technical data

Mains voltage	220-240 V~ / 50-60 Hz
Power input	1600 W
Working pressure	9 MPa
Nominal pressure	13,5 MPa
Delivery rate	5,5 l/min
Delivery rate max.	6,8 L/min
Max. water inlet pressure	0,4 MPa
Protection class	II

Subject to technical modifications!

Danger!

Sound and vibration

Sound and vibration values were measured in accordance with EN 60335.

L_{pA} sound pressure level	79 dB
K_{pA} uncertainty	3 dB
L_{WA} sound power level	97 dB
K_{WA} uncertainty	3 dB

Wear ear-muffs.

The impact of noise can cause damage to hearing.

Total vibration values (vector sum of three directions) determined in accordance with EN 60335.

Vibration emission value $a_{hh} \leq 2,5 \text{ m/s}^2$

The specified vibration value was established in accordance with a standardized testing method. It may change according to how the electric equipment is used and may exceed the specified value in exceptional circumstances.

The specified vibration value can be used to compare the equipment with other electric power tools.

The specified vibration value can be used for initial assessment of a harmful effect.

Keep the noise emissions and vibrations to a minimum.

- Only use appliances which are in perfect working order.
- Service and clean the appliance regularly.
- Adapt your working style to suit the appliance.
- Do not overload the appliance.
- Have the appliance serviced whenever necessary.
- Switch the appliance off when it is not in use.
- Wear protective gloves.

8. Before putting the machine into operation

Correctly using the device

- The high-pressure cleaner must be set on a level, stable surface.
- It is recommended that you maintain the correct operating position every time you use the machine by placing one hand on the pistol and the other on the lance.
- Never direct the water jet toward electrical lines or the machine itself.
- It is normal for the pump to leak a little; this is necessary to avoid damage to the pump when it is at a standstill.
- Never use the equipment in potentially explosive areas under any circumstances!
- The operating temperature must be between +5 and +50°C.
- Do not cover or modify the lance or the spray nozzles in any way.
- The high-pressure cleaner is designed to be used with cold or lukewarm water (max. 50°C); higher temperatures can damage the pump.
- Do not use water that is dirty, gritty or contains any chemical products, as these could impair operation and shorten the life of the equipment.

Assembly

Device assembly (fig. 1)

Push the handle (1) onto the fastening points at the top of the device and secure using the two screws provided (length 25 mm)

Water supply connection (Fig. 2)

Screw the connection for the water supply (14) onto the device. The connection for the water supply (14) features a connection for standard hose coupling systems.

Attach the hose coupling of the supply hose (min. Ø 1/2" / approx. 13 mm) onto the connection for the water supply (14).

Always use an enhanced water hose with an industry-standard coupling for the water supply. The length should be at least 6.0 m. (not included in the scope of delivery)

A backflow prevention device must be installed between the drinking water and the high-pressure cleaner! Ask your plumbing expert about this.

Suction from open tanks/containers and natural bodies of water

Use a special self-suction accessory (not included with delivery / available from dealer)

With this accessory, the high-pressure cleaner can take in water 0.5 m above the water level. This can last about 25 to 50 seconds. Immerse the accessory's hose completely under water to drive the air out of the hose.

Connect the accessory's hose to the high-pressure cleaner, and make sure that the suction strainer remains under water.

Let the high-pressure cleaner run with the spray gun removed until the water flows evenly out of the high-pressure hose. If no water comes out after 25 to 50 seconds, switch off and check all connections. Once the water is flowing, turn off the high-pressure cleaner and connect the spray gun and spray lance to start work.

High-pressure hose connection (Fig. 3/4)

Connect the high-pressure hose (9) to the connection for the high-pressure hose (4). Remove the protective cover first.

Insert the other end of the high-pressure hose (9) into the pistol connection (8).

To remove the high-pressure hose (9), press the button (A) and pull it out.

Connecting the attachments (Fig. 5)

To mount attachments 7, 9, 11, 12, 16 press them into the pistol (8) and turn them until the lock.

To mount attachments 10, 13, 18 insert these into the attachment (7) and turn them until they lock.

9. Operation

The equipment consists of an assembly with a pump, which is encased in a shock absorbing housing. The equipment comes with a lance and a non-slip gun (for an optimal working position), whose shape and configuration comply with the applicable regulations.

Commissioning:

Once you have completely assembled the high-pressure cleaner and all connections have been made, proceed as follows:

Turn on the water supply. Unlock the pistol (8) via the locking switch (C). Pull back the trigger lever (D) so that the air in the device can discharge. (Fig. 5)

Switch on the device by setting the on/off switch (3) to "ON". Next, press the trigger lever (D). (Fig. 1/5)

To switch off, release the trigger lever (D), and the device switches to stand-by. The high-pressure cleaner starts again when you press the trigger lever (D). (Fig. 5)

To switch off the high-pressure cleaner completely, set the on/off switch (3) to "OFF". (Fig. 1)

Cleaner container (11)

Fill the cleaner container with the corresponding cleaner. The beam width can be adjusted at the nozzle.

Using the attachments (Fig. 1):

R-Nozzle (10): For coarse cleaning work.

Kärcher-adapter (12): Use this adapter to attach Kärcher brand accessories.

Terrace cleaner (13): For cleaning floor and wall surfaces.

Cleaning brush (16): For surface cleaning.

H-nozzle (18): For eliminating stubborn dirt.

10. Electrical connections

The electrical motor installed is connected and ready for operation. The connection complies with the applicable VDE and DIN provisions.

The customer's mains connection as well as the extension cable used must also comply with these regulations.

Damaged electrical connection cable

The insulation on electrical connection cables is often damaged.

This may have the following causes:

- Passage points, where connection cables are passed through windows or doors.
- Kinks where the connection cable has been improperly fastened or routed.
- Places where the connection cables have been cut due to being driven over.
- Insulation damage due to being ripped out of the wall outlet.
- Cracks due to the insulation ageing.

Such damaged electrical connection cables must not be used and are life-threatening due to the insulation damage.

Check the electrical connection cables for damage regularly. Make sure that the connection cable does not hang on the power network during the inspection. Electrical connection cables must comply with the applicable VDE and DIN provisions. Only use connection cables with the marking „H05VV-F“.

The printing of the type designation on the connection cable is mandatory.

AC motor

- The mains voltage must be 230 V~
- Extension cables up to 25 m long must have a cross-section of 1.5 mm².

Connections and repairs of electrical equipment may only be carried out by an electrician.

Connection type Y

If the mains connection cable of this device is damaged, it must be replaced by the manufacturer, their service department or a similarly qualified person to avoid dangers.

Please provide the following information in the event of any enquiries:

- Type of current for the motor
- Machine data - type plate
- Machine data - type plate

- Before you connect the appliance to the mains supply make sure that the data on the rating plate are identical to the mains data.
- If you use any extension cables, make sure that they are suitable for outdoor use and have large enough wires:
 - 1-10m: 1,5mm²
 - 10-30m: 2,5mm²
- Plug the mains plug on the power cable into the mains socket outlet.

11. Maintenance

⚠ Warning! Prior to any adjustment, maintenance or service work disconnect the mains power plug!

General maintenance measures

- Keep all safety devices, air vents and the motor housing free of dirt and dust as far as possible. Wipe the equipment with a clean cloth or blow it down with compressed air at low pressure.
- We recommend that you clean the equipment immediately after you use it.
- Clean the equipment regularly with a damp cloth and some soft soap. Do not use cleaning agents or solvents; these may be aggressive to the plastic parts in the equipment. Ensure that no water can get into the interior of the equipment.

Long periods of nonuse (electric pump)

If the machine is going to be stored for longer periods of time (i.e. over 3 months) in a room where frost could develop, it is recommended that the machine be filled with an antifreeze solution (similar to the antifreeze solutions used for vehicles).

When the device is not used for an extended period of time, lime deposits begin to form in the electric pump, which in turn can lead to starting difficulties.

Service information

Please note that the following parts of this product are subject to normal or natural wear and that the following parts are therefore also required for use as consumables.

Wear parts*: belt, hose, lance, Nozzles and attachments, air filter, seals

* Not necessarily included in the scope of delivery!

Spare parts and accessories can be obtained from our service centre. To do this, scan the QR code on the cover page.

Cleaning the nozzle (Fig. 1)

Use the supplied wire (15) to clean clogged nozzles.

12. Disposal and recycling

Notes for packaging



The packaging materials are recyclable. Please dispose of packaging in an environmentally friendly manner.

Notes on the electrical and electronic equipment act [ElektroG]



Waste electrical and electronic equipment does not belong in household waste, but must be collected and disposed of separately!

- Used batteries or rechargeable batteries that are not installed permanently in the old appliance must be removed non-destructively before disposal. Their disposal is regulated by the battery law.
- Owners or users of electrical and electronic devices are legally obliged to return them after use.
- The end user is responsible for deleting their personal data from the old device being disposed of!
- The symbol of the crossed-out dustbin means that waste electrical and electronic equipment must not be disposed of with household waste.
- Waste electrical and electronic equipment can be handed in free of charge at the following places:
 - Public disposal or collection points (e.g. municipal works yards)
 - Points of sale of electrical appliances (stationary and online), provided that dealers are obliged to take them back or offer to do so voluntarily.

- Up to three waste electrical devices per type of device, with an edge length of no more than 25 centimetres, can be returned free of charge to the manufacturer without prior purchase of a new device from the manufacturer or taken to another authorised collection point in your vicinity.
- Further supplementary take-back conditions of the manufacturers and distributors can be obtained from the respective customer service.
- If the manufacturer delivers a new electrical appliance to a private household, the manufacturer can arrange for the free collection of the old electrical appliance upon request from the end user. Please contact the manufacturer's customer service for this.
- These statements only apply to devices installed and sold in the countries of the European Union and which are subject to the European Directive 2012/19/EU. In countries outside the European Union, different regulations may apply to the disposal of waste electrical and electronic equipment.

13. Troubleshooting

Fault	Cause	Remedy
Device does not work	No electrical voltage at the device.	Check the fuse, power cable and power plug and have them replaced by qualified personnel if necessary.
	Cross section of the extension cable not large enough and/or the extension cable is too long.	Use extension cables with larger cross sections and/or use shorter extension cables.
	The mains voltage is lower than that specified.	Contact the power supply company if necessary.
	The pump is frozen.	Check and thaw if necessary.
The motor starts but there is no build up of pressure	Air intake in the water inlet.	Check the supply hose and hose connection and replace if necessary.
	Discharge nozzle is too large.	Check and replace if necessary.
Irregular operating pressure	Air intake in the water inlet.	Check the supply hose and hose connection and replace if necessary.

Légende des symboles figurant sur l'appareil







	<p>Avant de mettre l'appareil en service, lisez le manuel d'utilisation et respectez les consignes de sécurité!</p>
	<p>Portez des lunettes de protection!</p>
	<p>Portez une protection auditive!</p>
	<p>Classe de protection II</p>
	<p>L'appareil ne doit pas être directement raccordé au réseau public d'eau potable.</p>
	<p>Ne dirigez pas le jet haute pression vers des personnes, des animaux, un équipement électrique actif ou sur l'appareil lui-même.</p>
	<p>Le produit respecte les directives européennes en vigueur.</p>
<p>⚠ Attention !</p>	<p>Dans cette notice d'utilisation, nous avons placé les signes qui concernent votre sécurité précédés de cette mention à certains emplacements.</p>

Table des matières:	Page:
1. Introduction	30
2. Description de l'appareil	30
3. Fournitures	30
4. Déballage	31
5. Utilisation conforme à l'affectation	31
6. Consignes de sécurité applicables au nettoyeur à haute pression	31
7. Caractéristiques techniques	34
8. Avant la mise en service	34
9. Utilisation	35
10. Raccord électrique	36
11. Maintenance	36
12. Élimination et recyclage	37
13. Dépannage	38
14. Déclaration de conformité	207



1. Introduction

Fabricant :

Scheppach GmbH
Günzburger Straße 69
D-89335 Ichenhausen

Cher client,

Nous espérons que votre nouvelle machine vous apportera de la satisfaction et de bons résultats.

Remarque :

Selon la loi en vigueur sur la responsabilité du fait des produits, le fabricant n'est pas tenu pour responsable de tous les dommages subis par cet appareil et pour tous les dommages résultant de son utilisation, dans les cas suivants :

- Mauvaise manipulation,
- Non-respect des instructions d'utilisation,
- Travaux de réparation effectués par des tiers, par des spécialistes non agréés,
- Remplacement et montage de pièces de rechange qui ne sont pas d'origine.
- Utilisation non conforme,
- Lors d'une défaillance du système électrique en cas de non-respect des réglementations électriques et des normes VDE 0100, DIN 57113 / VDE0113.

Nous vous recommandons :

De lire intégralement le manuel d'utilisation, avant d'effectuer le montage et la mise en service.

Le présent manuel d'utilisation vous facilitera la prise en main et la connaissance de la machine, tout en vous permettant d'en utiliser pleinement le potentiel dans le cadre d'une utilisation conforme.

Les instructions importantes qu'il contient vous apprendront comment travailler avec la machine de manière sûre, rationnelle et économique ; comment éviter les dangers, réduire les coûts de réparation et réduire les périodes d'indisponibilité ; comment enfin augmenter la fiabilité et la durée de vie de la machine. En plus des consignes de sécurité contenues dans ce manuel d'utilisation, vous devez respecter scrupuleusement les réglementations et les lois applicables lors de l'utilisation de la machine dans votre pays.

Conservez le manuel d'utilisation dans une pochette plastique pour le protéger de la saleté et de l'humidité, auprès de la machine. Avant de commencer à travailler avec la machine, chaque utilisateur doit lire le manuel d'utilisation puis le suivre attentivement.

Seules les personnes formées à l'utilisation de la machine et conscientes des risques associés sont autorisées à travailler avec la machine. L'âge minimum requis doit être respecté.

En plus des recommandations concernant la sécurité contenues dans cette notice et de la réglementation spécifique en vigueur pour l'utilisation d'appareils similaires dans votre pays de résidence, il convient de respecter les règles techniques reconnues pour l'utilisation de tels appareils.

Nous déclinons toute responsabilité pour les accidents et dommages dus au non-respect de ce mode d'emploi et des consignes de sécurité.

2. Description de l'appareil (fig. 1)

1. Poignée
2. Support de la lance
3. Interrupteur On/Off
4. Raccord pour flexible haute pression
5. Roue de transport
6. Support pour flexible
7. Rallonge
8. Pistolet
9. Flexible haute pression
10. R-Buse
11. Réservoir de produit de nettoyage
12. Adaptateur Kärcher
13. Nettoyeur pour terrasse
14. Raccord d'arrivée d'eau
15. Aiguille de nettoyage à buses
16. Brosse de nettoyage
17. -
18. H-Buse

3. Fournitures

- 1x Nettoyeur haute pression
- 1x Rallonge
- 1x Pistolet
- 1x Flexible haute pression
- 1x R-Buse
- 1x Réservoir de produit de nettoyage
- 1x Adaptateur Kärcher
- 1x Nettoyeur pour terrasse
- 1x Raccord d'arrivée d'eau
- 1x Aiguille de nettoyage à buses
- 1x Brosse de nettoyage
- 1x H-Buse
- 1x Notice d'utilisation

4. Déballage

- Ouvrez l'emballage et sortez-en délicatement la machine.
- Retirez les matériaux d'emballage, ainsi que les protections mises en place pour le transport (s'il y a lieu).
- Vérifiez que la fourniture est complète.
- Vérifiez que l'appareil et les accessoires n'ont pas été endommagés lors du transport.
- Conservez si possible l'emballage jusqu'à la fin de la période de garantie.

ATTENTION

L'appareil et les matériaux d'emballage ne sont pas des jouets ! Les enfants ne doivent en aucun cas jouer avec les sacs en plastique, films d'emballage et pièces de petite taille ! Il existe un risque d'ingestion et d'asphyxie !

5. Utilisation conforme à l'affectation

Le nettoyeur haute pression est conçu pour une utilisation à titre privé pour nettoyer les véhicules, machines, bâtiments, façades etc. à l'aide de haute pression.

La machine doit exclusivement être utilisée conformément à son affectation.

Chaque utilisation allant au-delà de cette affectation est considérée comme non conforme et le fabricant décline toute responsabilité pour les dommages en résultant ou les blessures en tous genres qui s'ensuivraient, l'opérateur en est le seul responsable.

Veillez au fait que nos appareils, conformément à leur affectation, n'ont pas été construits, pour être utilisés dans un environnement professionnel, industriel ou artisanal. Nous déclinons toute responsabilité si l'appareil est utilisé professionnellement, artisanalement, dans des sociétés industrielles ou pour toute activité équivalente.

6. Consignes de sécurité applicables au nettoyeur à haute pression

Avant d'utiliser votre appareil pour la première fois, lisez les présentes consignes de sécurité ainsi que le manuel d'utilisation d'origine et respectez-les.

- En plus des consignes figurant dans ce manuel d'utilisation, les règles générales de sécurité et de prévention des accidents imposées par la loi doivent être respectées.
- Afin d'assurer un fonctionnement sans danger, les avertissements et les consignes placés sur l'appareil doivent être respectés.

Niveaux de danger

⚠ DANGER

- Signale la présence d'un danger imminent entraînant de graves blessures corporelles et pouvant avoir une issue mortelle.

⚠ AVERTISSEMENT

- Signale la présence d'une situation éventuellement dangereuse pouvant entraîner de graves blessures corporelles et même avoir une issue mortelle.

⚠ ATTENTION

- Remarque relative à une situation potentiellement dangereuse pouvant entraîner des blessures légères.

REMARQUE

- Remarque relative à une situation éventuellement dangereuse pouvant entraîner des dommages matériels.

Composants électriques

⚠ DANGER

- Risque d'électrocution.
- Ne jamais saisir la fiche secteur ni la prise de courant avec des mains humides.
- Vérifiez avant chaque utilisation que le câble d'alimentation et la fiche ne sont pas endommagés. Un câble d'alimentation endommagé doit immédiatement être remplacé par le service après-vente ou un électricien agréé. Ne pas mettre en service un appareil dont le câble d'alimentation électrique est endommagé.
- Toutes les pièces conductrices dans la zone de travail doivent être protégées contre les projections d'eau.
- La fiche et la prise de courant d'une rallonge électrique doivent être étanches et ne doivent pas être posées dans l'eau. Le raccordement électrique ne doit pas reposer sur le sol. Il est recommandé d'utiliser des enrouleurs de câble qui garantissent que les prises se trouvent à au moins 60 mm au-dessus du sol.

- Veillez à ne pas endommager le câble d'alimentation ni la rallonge électrique en roulant dessus, en les coinçant ou en tirant violemment dessus. Protégez les câbles d'alimentation de la chaleur, de l'huile et des arêtes tranchantes.
- Avant tout travail d'entretien et de maintenance, mettez l'appareil hors tension et débranchez la fiche du secteur.
- Seul le service après-vente agréé est autorisé à effectuer des travaux de réparation ou d'entretien des éléments électriques de l'appareil.

⚠ AVERTISSEMENT

- L'appareil doit uniquement être raccordé à un branchement électrique mis en service par un électricien conformément à la norme IEC 60364.
- Branchez l'appareil uniquement à du courant alternatif. La tension doit être identique avec celle indiquée sur la plaque signalétique de l'appareil.
- Pour des raisons de sécurité, nous recommandons que l'appareil soit utilisé avec un disjoncteur différentiel (max. 30 mA).
- Une rallonge électrique inappropriée risque d'être dangereuse. Si elle est utilisée l'extérieur, elle doit être homologuée, marquée en conséquence et voir des conducteurs d'une section suffisante : pour une longueur de 1 à 10 m : 1,5 mm² et de 10 à 30 m : 2,5 mm²
- Déroulez toujours entièrement la rallonge de l'enrouleur de câble.

Avertissement! Pendant son fonctionnement, cet appareil électrique génère un champ électromagnétique. Ce champ peut dans certaines circonstances nuire aux implants médicaux actifs ou passifs. Pour réduire les risques de blessures graves voire mortelles, nous recommandons aux personnes porteuses d'implants médicaux de consulter leur médecin, ainsi que le fabricant de leur implant avant d'utiliser cet appareil électrique.

Utilisation en toute sécurité

⚠ DANGER

- L'utilisateur doit utiliser l'appareil de façon conforme. Il doit prendre en considération les contraintes du lieu où il opère, et lors de l'utilisation de l'appareil, faire attention aux tierces personnes et en particulier aux enfants.

- Avant toute utilisation, vérifiez l'état des composants importants, comme le flexible à haute pression, la poignée du pistolet et les dispositifs de sécurité. Remplacez immédiatement les composants endommagés. Ne mettez pas un appareil comportant des composants endommagés en service.
- Les jets à haute pression peuvent présenter des dangers s'ils sont mal utilisés. Le jet ne doit pas être dirigé sur des personnes, des animaux, des installations électriques actives ni sur l'appareil lui-même.
- Ne dirigez jamais le jet à haute pression sur vous-même ni sur d'autres personnes dans le but de nettoyer les vêtements ou les chaussures.
- Le jet à haute pression risque d'endommager les pneus/valves des véhicules, les pneus risquent d'éclater. Le premier indice d'endommagement est une décoloration du pneu. Des pneus/valves de véhicules endommagés présentent des dangers de mort. Maintenez toujours le jet à 30 cm des éléments pour les laver !

⚠ AVERTISSEMENT

- L'appareil ne doit jamais être utilisé si d'autres personnes se trouvent dans le rayon d'action de l'appareil, à moins que ces personnes ne portent des vêtements de protection.
- L'appareil ne doit jamais être utilisé par des enfants ni par des personnes non avisées.
- Cet appareil n'est pas destiné à être utilisé par des personnes ayant des capacités physiques, sensorielles ou mentales réduites ou manquant d'expérience et/ou de connaissances, sauf si ces mêmes personnes sont sous la surveillance d'une personne responsable de leur sécurité ou ont été formées à l'utilisation de l'appareil et ont compris les dangers associés à son utilisation.
- Les enfants ne doivent pas jouer avec l'appareil.
- Surveillez les enfants pour vous assurer qu'ils ne jouent pas avec l'appareil.

⚠ ATTENTION

- Avant d'effectuer toute opération avec ou sur l'appareil, assurez-en la stabilité afin d'éviter tout accident ou tout endommagement dû à une chute de l'appareil.
- Le jet d'eau sortant de la buse à haute pression provoque un recul de la poignée du pistolet. Veillez à adopter une position stable et à tenir la poignée et la lance fermement.
- Ne laissez jamais l'appareil sans surveillance lorsqu'il est en marche.

REMARQUE

- Lors de pauses prolongées, arrêtez l'appareil à l'aide de son interrupteur.
- N'utilisez pas l'appareil à des températures inférieures à 0 °C.

Autres dangers

⚠ DANGER

- Il est interdit d'utiliser l'appareil dans des zones présentant des risques d'explosion.
- Ne lavez jamais au jet des objets contenant des substances nocives (par exemple de l'amiante).
- N'aspirez jamais des liquides contenant des solvants, des acides dilués ou des solvants, tels que de l'essence, du diluant pour peinture ou du fioul ! Le nuage de pulvérisation est extrêmement inflammable, explosif et toxique. N'utilisez pas de l'acétone, des acides ou des solvants non dilués, du fait de leur effet corrosif sur les matériaux constituant l'appareil.
- Placez les films d'emballage hors de la portée d'enfants - Risque d'asphyxie !

⚠ AVERTISSEMENT

- Conformément à la réglementation en vigueur, l'appareil ne doit pas être utilisé sans disconnecteur du réseau d'eau potable. Assurez-vous que le raccord d'eau auquel le nettoyeur haute pression est relié pour son utilisation est équipé d'un disconnecteur conforme à la norme EN 12729 de type BA.
- L'eau qui est passée par un disconnecteur n'est plus potable.
- Les flexibles à haute pression, les robinets et les raccords sont des éléments importants pour la sécurité de l'appareil. N'utilisez que des flexibles à haute pression, des robinets et des raccords recommandés par le fabricant.
- Lors de la déconnexion du flexible d'amenée ou du flexible à haute pression, de l'eau chaude peut s'échapper des raccords après le fonctionnement.

⚠ ATTENTION

- Tenez compte du poids de l'appareil (voir les caractéristiques techniques), lors du choix de son emplacement d'entreposage et de son transport, afin d'éviter tout accident ou toute blessure.
- L'utilisation sans interruption de l'appareil pendant plusieurs heures peut être, dans de rares cas, à l'origine de sensations d'engourdissement des mains

- Portez des gants de protection.
- Maintenez vos mains au chaud.
- Veillez à faire des pauses régulièrement pendant le travail.

Utilisation d'un détergent

⚠ AVERTISSEMENT

- Cet appareil a été développé pour l'utilisation de détergents ayant été fournis ou recommandés par le fabricant. L'utilisation d'autres détergents ou d'autres produits chimiques peut nuire à la sécurité de l'appareil.
- La mauvaise utilisation de détergents peut entraîner de sérieuses blessures ou des intoxications.
- Conservez les produits de nettoyage hors de la portée des enfants.

Dispositifs de sécurité

⚠ ATTENTION

- Le but des dispositifs de sécurité est de protéger l'utilisateur. Ils ne doivent en aucun cas être transformés ou désactivés.

Équipements de protection individuels

⚠ ATTENTION

- Pour vous protéger des éclaboussures ou des projections, portez le cas échéant des vêtements et des lunettes de protection.
- Des aérosols peuvent se former pendant l'utilisation de nettoyeurs haute pression. L'inhalation d'aérosols peut être dangereuse pour la santé. En fonction de l'utilisation, il est possible d'utiliser des buses entièrement encapsulées (par exemple un équipement de nettoyage de surface) pour effectuer un nettoyage à haute pression, car elles réduisent sensiblement l'émission d'aérosols aqueux. L'utilisation d'une telle protection n'est pas possible pour toutes les applications. Si l'utilisation d'une buse intégralement encapsulée s'avère impossible, utilisez alors un masque respiratoire de la classe FFP 2 ou un masque comparable, en fonction des surfaces à nettoyer.

Risques résiduels

Même en utilisant cet appareil conformément aux prescriptions, il reste toujours des risques résiduels. Les dangers suivants peuvent être présents en fonction de la conception et du modèle de cet appareil :

- Lésions des poumons si un masque antipoussière adéquat n'est utilisé.
- Déficience auditive si une protection auditive appropriée n'est pas portée.
- Atteintes à la santé du fait de l'exposition des bras et des mains aux vibrations, si l'appareil est utilisé pendant une longue période ou s'il n'a pas été utilisé ou entretenu dans les règles de l'art.

7. Caractéristiques techniques

Tension du réseau	220-240 V~ / 50-60 Hz
Puissance absorbée	1600 W
Pression au travail	9 MPa
Pression nominale	13,5 MPa
Débit	5,5 l/min
Débit max.	6,8 L/min
Pression maximum d'alimentation en eau	0,4 MPa
Classe de protection	II

Sous réserve de modifications techniques !

Danger !

Bruit et vibrations

Les valeurs de bruit et de vibration ont été déterminées conformément à la norme EN 60335.

Niveau de pression acoustique L_{pA}	79 dB
Incertitude K_{pA}	3 dB
Niveau de puissance acoustique L_{WA}	97 dB
Incertitude K_{WA}	3 dB

Portez une protection auditive.

L'exposition au bruit peut entraîner une perte d'audition.

Les valeurs totales des vibrations (somme des vecteurs de trois directions) ont été déterminées conformément à l'EN 60335.

Valeur d'émission des vibrations $a_h \leq 2,5 \text{ m/s}^2$

La valeur d'émission de vibrations a été mesurée selon une méthode d'essai normalisée et peut varier en fonction de la manière d'utiliser l'appareil ; elle peut dans certains cas exceptionnels être supérieure à la valeur indiquée.

La valeur d'émission de vibrations indiquée peut être utilisée pour comparer un appareil à un autre.

La valeur d'émission de vibrations indiquée peut également être utilisée pour faire une estimation préalable des contraintes subies.

Limitez le niveau sonore et les vibrations à un minimum !

- Utilisez exclusivement des appareils en excellent état.
- Entretenez et nettoyez l'appareil régulièrement.
- Adaptez votre façon de travailler à l'appareil.
- Ne surchargez pas l'appareil.
- Faites contrôler l'appareil le cas échéant.
- Mettez l'appareil hors circuit lorsque vous ne l'utilisez pas.
- Portez des gants.

8. Avant la mise en service

Utilisation correcte de la machine

- Le nettoyeur à haute pression doit être placé en position verticale sur une surface plane et ferme.
- Lors de chaque utilisation de la machine, il est recommandé de conserver une position de travail correcte : une main sur le pistolet et la deuxième main sur la lance.
- Le jet d'eau ne doit jamais être dirigé sur des câbles électriques ou sur la machine.
- Pour éviter que la pompe ne s'endommage au repos, une légère perméabilité de celle-ci est normale
- La machine ne doit en aucun cas être employée dans des zones présentant des risques d'explosion.
- La température de travail doit être comprise entre +5°C et +50 °C.
- Il est interdit de recouvrir ou de modifier la lance ou la buse.
- Le nettoyeur à haute pression est conçu pour fonctionner avec de l'eau froide ou légèrement chaude (jusqu'à max. 50 °C), des températures plus élevées provoquent des dommages à la pompe.

- L'eau introduite ne doit pas être encrassée, ni contenir du sable, ni encore être chargée de produits chimiques qui pourraient nuire à la fonction et pourraient réduire la durée de vie de la machine.

Montage

Montage de l'appareil (Fig. 1)

Enfoncez la poignée (1) sur les points de fixation situés sur le dessus de l'appareil et fixez-la avec les deux vis fournies (longueur 25 mm).

Raccord d'arrivée d'eau (Fig. 2)

Vissez le raccord d'arrivée d'eau (14) sur l'appareil. Le raccord d'arrivée d'eau (14) est équipé d'un raccord d'accouplement de flexible standard.

Insérez l'embout du flexible d'arrivée (min. Ø 1/2"/env. 13 mm) sur le connecteur d'arrivée d'eau (14).

Pour l'arrivée d'eau, utilisez toujours un flexible renforcé avec un connecteur du commerce. La longueur doit être d'au moins 6,0 m. (Non fourni)

Un dispositif anti-retour doit être monté entre l'arrivée d'eau potable et le nettoyeur à haute pression ! Pour ce faire, consultez votre installateur sanitaire

Aspiration à partir de réservoirs ouverts et d'étendues d'eau.

Utilisez un accessoire d'auto-aspiration spécial (non fourni / disponible auprès de votre distributeur spécialisé)

Cet accessoire permet au nettoyeur à haute pression d'aspirer de l'eau à 0,5 m au-dessus du niveau d'eau. Cette opération peut durer environ de 25 à 50 secondes.

Plongez le flexible de l'accessoire en entier sous l'eau pour chasser l'air du flexible.

Raccordez le flexible de l'accessoire au nettoyeur à haute pression et assurez-vous que la crépine d'aspiration reste sous l'eau.

Laissez le nettoyeur haute pression avec le pistolet de pulvérisation fonctionner jusqu'à ce que l'eau s'écoule régulièrement hors du flexible à haute pression. Si l'eau ne s'échappe toujours pas après 25 à 50 secondes, arrêtez l'appareil et contrôlez l'ensemble des raccords.

Si l'eau s'écoule, arrêtez le nettoyeur à haute pression et raccordez le pistolet et la lance de pulvérisation pour travailler.

Raccord du flexible à haute pression (fig. 3/4)

Branchez le flexible à haute pression (9) sur le raccord pour flexible à haute pression (4). Retirez au préalable le capuchon de protection.

Insérez l'autre extrémité du flexible à haute pression (9) sur le raccord du pistolet (8).

Pour retirer le flexible à haute pression (9), appuyez sur la touche (A) et extrayez-le.

Raccordement des accessoires (fig. 5)

Pour raccorder les accessoires 7, 9, 11, 12, 16 poussez-les sur le pistolet (8) et faites-les tourner jusqu'en butée.

Pour raccorder les accessoires 10, 13, 18 insérez-les dans la rallonge (7) et faites-les tourner jusqu'en butée.

9. Utilisation

L'appareil est composé d'un module comprenant une pompe, protégé par un boîtier résistant aux chocs. L'appareil est équipé d'une lance et d'une poignée (pistolet) à préhension ergonomique permettant une position de travail optimale; leur forme et leur configuration sont conformes aux prescriptions en vigueur.

Mise en service :

Lorsque vous avez entièrement assemblé le nettoyeur haute pression et connecté tous les raccords, vous pouvez procéder comme suit :

Ouvrez l'arrivée d'eau. Déverrouillez le verrou (C) du pistolet (8). Actionnez la gâchette (D) pour que l'air présent dans l'appareil puisse s'échapper. (Fig. 5)

Mettez l'appareil en marche. Pour ce faire, placez l'interrupteur Marche/Arrêt (3) sur ON. Actionnez à présent la gâchette (D). (Fig. 1/5)

Pour stopper la projection d'eau, relâchez la gâchette (D). L'appareil passe en veille. Dès que vous actionnez la gâchette (D), le nettoyeur à haute pression redémarre. (Fig. 5)

Pour arrêter totalement le nettoyeur à haute pression, placez l'interrupteur Marche/Arrêt (3) sur OFF. (Fig. 1)

Réservoir de produit de nettoyage (11)

Remplissez le réservoir de produit de nettoyage adapté. La largeur du jet peut être ajustée à la buse.

Utilisation des embouts (fig. 1) :

R-Buse (10) : Pour réaliser les travaux de nettoyage grossiers.

Adaptateur Kärcher (12) : Cet adaptateur permet de monter des accessoires de la marque Kärcher.

Nettoyeur pour terrasse (13) : Pour nettoyer les sols et surfaces murales.

Brosse de nettoyage (16) : Pour nettoyer les surfaces.

H-buse (18) : Pour éliminer les impuretés tenaces.

10. Raccord électrique

Le moteur électrique installé est prêt à fonctionner une fois raccordé. Le raccordement correspond aux dispositions de la VDE et DIN en vigueur. Le branchement au secteur effectué par le client ainsi que la rallonge électrique utilisée doivent correspondre à ces prescriptions.

Câble de raccordement électrique défectueux

Des détériorations de l'isolation sont souvent présentes sur les câbles de raccordement électriques.

Les causes peuvent en être :

- Des points de pression, si les lignes de raccordement passent par des fenêtres ou interstices de portes.
- Des pliures dues à une fixation ou à un cheminement incorrects des câbles de raccordement.
- Des coupures si l'on roulé sur les câbles.
- Des détériorations de l'isolation dues à un arrachement hors de la prise murale.
- Des fissures dues au vieillissement de l'isolation.

Des câbles de raccordement électriques endommagés de la sorte ne doivent pas être utilisés et, en raison de leur isolation défectueuse, et présente un danger de mort.

Vérifier régulièrement que les câbles de raccordement électriques ne sont pas endommagés.

Lors du contrôle, veiller à ce que la câble de raccordement ne soit pas connecté au réseau.

Les câbles de raccordement électriques doivent correspondre aux dispositions VDE et DIN en vigueur. N'utilisez que des câbles de raccordement dotés du sigle H05VV-F.

L'inscription du type sur le câble de raccordement est obligatoire.

Moteur à courant alternatif

La tension du réseau doit être de 230 V~.

Les rallonges d'une longueur max. de 25 m doivent présenter une section de 1,5 mm².

Les raccords et réparations de l'équipement électrique doivent être réalisés par un électricien.

Type de raccordement Y

Si la ligne de raccordement au réseau de cet appareil est endommagée, elle doit être remplacée par le fabricant ou son service après-vente ou une personne de qualification similaire afin d'éviter les dangers.

Pour toute question, veuillez indiquer les données suivantes :

- Type de courant du moteur
- Données figurant sur la plaque signalétique de la machine
- Données figurant sur la plaque signalétique du moteur
- Assurez-vous, avant de brancher la machine au secteur, que les données se trouvant sur la plaque de signalisation correspondent bien aux données du réseau.
- Attention! lorsque vous utilisez des rallonges électriques, elles doivent impérativement convenir à une utilisation en extérieur et et disposer de conducteurs d'un section suffisante.
 - 1 à 10m: 1,5mm²
 - 10 à 30m: 2,5mm²
- Branchez la fiche du câble d'alimentation à la prise de courant.

11. Maintenance

⚠ Avertissement ! Avant tout réglage, entretien ou réparation, débranchez la fiche du secteur!

Maintenance générale

- Maintenez les dispositifs de protection, les fentes d'aération et le carter-moteur aussi propres (sans poussière) que possible. Frottez l'appareil avec un chiffon propre ou soufflez dessus avec de l'air comprimé à basse pression.
- Nous recommandons de nettoyer l'appareil immédiatement après chaque utilisation.

- Nettoyez l'appareil régulièrement à l'aide d'un chiffon humide et d'un peu de savon noir. N'utilisez aucun produit de nettoyage, ni détergent ; ils pourraient endommager les pièces en matière plastique de l'appareil. Veillez à ce que de l'eau ne pénètre pas à l'intérieur de l'appareil.

Arrêts prolongés de la pompe électrique

S'il est prévu d'entreposer la machine à l'arrêt pendant une durée prolongée (plus de 3 mois) dans des locaux où il risque de geler, il est recommandé de remplir la machine d'un produit antigel (produit semblable à ceux utilisés pour les voitures).

Lorsque l'appareil n'a pas été utilisé pendant une période prolongée, des dépôts de calcaire se forment dans la pompe électrique, ceux-ci peuvent entraîner des difficultés lors du démarrage.

Informations concernant le service après-vente

Il faut tenir compte du fait que les pièces suivantes de cet appareil sont soumises à une usure liée à l'utilisation ou à une usure naturelle ou que les pièces suivantes sont nécessaires en tant que consommables. Pièces d'usure*: courroie, tuyau, lance, buses et accessoires, filtre à air, joints

*Pas obligatoirement comprises dans la livraison !

Les pièces de rechange et accessoires sont disponibles auprès de notre centre de services. Pour ce faire, scannez le QR Code figurant sur la page d'accueil.

Nettoyage de la buse (Fig. 1)

Veillez utiliser le fil fourni pour nettoyer une buse bouchée (15).

12. Élimination et recyclage

Consignes relatives à l'emballage



Les matériaux d'emballage sont recyclables. Merci d'éliminer les emballages de manière respectueuse de l'environnement.

Consignes relatives à la loi allemande sur les appareils électriques et électroniques









Les appareils électriques et électroniques usagés ne doivent pas être jetés avec les ordures ménagères, mais éliminés séparément !

- Retirer les piles ou batteries amovibles usagées de manière non destructive avant de déposer vos déchets électroniques dans un point de collecte ! L'élimination des piles et batteries est réglementée par la loi allemande sur les piles.
- Les propriétaires et utilisateurs d'appareils électriques et électroniques sont légalement tenus de les rapporter à l'issue de leur utilisation.
- Il incombe à l'utilisateur final de supprimer ses données à caractère personnel enregistrées sur l'appareil usagé !
- Le symbole représentant une poubelle barrée signifie que les appareils électriques et électroniques ne doivent pas être jetés avec les ordures ménagères.
- Les appareils électriques et électroniques peuvent être gratuitement déposés :
 - Dans les points de collecte et d'élimination publics (dépôts municipaux p. ex.)
 - Dans les points de vente d'appareils électroniques (sur place ou en ligne) si le distributeur est tenu de les reprendre ou propose ce service.
 - Vous pouvez déposer jusqu'à trois appareils électroniques usagés dont les bords ne dépassent pas 25 centimètres de longueur auprès du fabricant ou d'un point de collecte agréé situé près de chez vous sans acheter de nouvel appareil.
 - Pour plus de détails concernant les conditions de reprise des fabricants et distributeurs, contactez le service client correspondant.
- En cas de livraison d'un nouvel appareil électronique à un consommateur privé par le fabricant, le fabricant peut accepter de reprendre l'appareil électronique usagé gratuitement sur demande de l'utilisateur final. Pour en être sûr, contactez le service client du fabricant.
- Ces déclarations ne s'appliquent qu'aux appareils vendus et installés dans les pays membres de l'Union européenne et visés par la directive européenne 2012/19/UE. D'autres dispositions d'élimination des appareils électriques et électroniques usagés peuvent s'appliquer dans les pays hors de l'Union européenne.

13. Dépannage

Panne	Cause possible	Remède
L'appareil ne fonctionne pas.	Pas d'alimentation électrique	Contrôlez le fusible, le câble raccordé au secteur et la fiche. Faites-les remplacer le cas échéant par un électricien qualifié
	Section insuffisante des conducteurs électriques de la rallonge ou rallonge électrique trop longue	Utilisez une rallonge électrique plus courte ou disposant de conducteurs suffisamment dimensionnés
	La tension du secteur est inférieure à la valeur prescrite	Le cas échéant, contactez votre fournisseur en énergie électrique
	Pompe gelée	Contrôlez, le cas échéant, dégelez-la.
Le moteur fonctionne, mais l'appareil ne monte pas en pression	Aspiration d'air dans l'alimentation en eau.	Contrôlez le tuyau d'alimentation et les raccords de flexibles, remplacez-les le cas échéant
	Buse de sortie trop grande.	Contrôlez, remplacez-la le cas échéant.
Pression irrégulière.	Aspiration d'air dans l'alimentation en eau	Contrôlez le tuyau d'alimentation et les raccords de tuyaux, remplacez-les le cas échéant

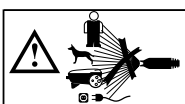
Spiegazione dei simboli sull'apparecchio

	<p>Per ridurre il rischio di lesioni leggete le istruzioni per l'uso!</p>
	<p>Indossate gli occhiali protettivi!</p>
	<p>Portate cuffie antirumore!</p>
	<p>Classe di protezione II</p>
	<p>L'apparecchio non deve essere collegato direttamente alla rete idrica pubblica.</p>
	<p>Il getto ad alta pressione non va mai puntato su persone, animali, equipaggiamenti elettrici attivi o sull'apparecchio stesso.</p>
	<p>Il prodotto è conforme alle direttive europee in vigore.</p>
<p>⚠ Attenzione!</p>	<p>Nelle presenti istruzioni per l'uso i punti riguardanti la vostra sicurezza sono contrassegnati dai seguenti simboli.</p>

Indice:
Pagina:

1.	Introduzione	41
2.	Descrizione dell'apparecchio	41
3.	Contenuto della fornitura	41
4.	Elementi forniti	42
5.	Utilizzo proprio	42
6.	Norme di sicurezza per l'idropulitrice	42
7.	Caratteristiche tecniche	45
8.	Prima della messa in esercizio	45
9.	Uso	46
10.	Ciamento elettrico	47
11.	Manutenzione	47
12.	Smaltimento e riciclaggio	48
13.	Risoluzione dei guasti	49
14.	Dichiarazione di conformità	207

1. Introduzione

Fabbricante:

Scheppach GmbH
Günzburger Straße 69
D-89335 Ichenhausen

Egregio cliente,

Le auguriamo un piacevole utilizzo del Suo nuovo apparecchio.

Avvertenza:

Ai sensi della legge sulla responsabilità dei prodotti attualmente in vigore, il fabbricante non è responsabile per eventuali danni che si dovessero verificare a questa apparecchiatura o a causa di questa in caso di:

- utilizzo improprio,
- inosservanza delle istruzioni per l'uso,
- riparazioni effettuate da specialisti terzi non autorizzati,
- installazione e sostituzione di ricambi non originali,
- utilizzo non conforme,
- avaria dell'impianto elettrico in caso di inosservanza delle disposizioni in materia elettrica e delle norme VDE 0100, DIN 57113 / VDE0113.

Da osservare:

Prima del montaggio e della messa in funzione, leggere tutto il testo delle istruzioni per l'uso.

Le presenti istruzioni per l'uso le consentono di conoscere l'utensile elettrico e di sfruttare le sue possibilità d'impiego conformi.

Le istruzioni per l'uso contengono avvertenze importanti su come utilizzare l'utensile elettrico in modo sicuro, corretto ed economico e su come evitare i pericoli, risparmiare sui costi di riparazione, ridurre i tempi di inattività ed aumentare l'affidabilità e la durata dell'utensile elettrico.

Oltre alle disposizioni di sicurezza contenute nelle qui presenti istruzioni per l'uso, è necessario altresì osservare le norme in vigore nel proprio Paese per l'utilizzo dell'utensile elettrico.

Conservare le istruzioni per l'uso vicino all'utensile elettrico, protette da sporcizia e umidità in una copertina di plastica. Esse devono essere attentamente lette e scrupolosamente osservate da tutti gli operatori prima di iniziare il lavoro.

Sull'utensile elettrico possono lavorare soltanto persone che sono state istruite sul suo uso e sui pericoli ad esso collegati. L'età minima richiesta per gli operatori deve essere assolutamente rispettata.

Oltre agli avvisi di sicurezza contenuti nelle presenti istruzioni per l'uso e alle disposizioni speciali in vigore nel proprio Paese, devono essere rispettate le regole tecniche generalmente riconosciute per l'esercizio di macchine dello stesso tipo.

Non ci assumiamo alcune responsabilità in caso di incidenti o danni dovuti al mancato rispetto delle presenti istruzioni e delle avvertenze di sicurezza.

2. Descrizione dell'apparecchio (Fig.1)

1. Impugnatura
2. Supporto della lancia
3. Interruttore ON/OFF
4. Attacco per tubo flessibile ad alta pressione
5. Ruota di trasporto
6. Portatubo
7. Prolunga
8. Pistola
9. Tubo flessibile ad alta pressione
10. R-Ugello
11. Serbatoio del detergente
12. Adattatore Kärcher
13. Pulitrice per esterni
14. Attacco di alimentazione dell'acqua
15. Ago di pulizia ugello
16. Spazzola di pulizia
17. -
18. H-Ugello

3. Contenuto della fornitura

- 1x Idropulitrice
- 1x Prolunga
- 1x Pistola
- 1x Tubo flessibile ad alta pressione
- 1x R-Ugello
- 1x Serbatoio del detergente
- 1x Adattatore Kärcher
- 1x Pulitrice per esterni
- 1x Attacco di alimentazione dell'acqua
- 1x Ago di pulizia ugello
- 1x Spazzola di pulizia
- 1x H-Ugello
- 1x Istruzioni per l'uso

4. Elementi forniti

- Aprite l'imballaggio e togliete con cautela l'apparecchio dalla confezione.
- Togliete il materiale d'imballaggio e anche i fermi di trasporto / imballaggio (se presenti).
- Controllate che siano presenti tutti gli elementi forniti.
- Verificate che l'apparecchio e gli accessori non presentino danni dovuti al trasporto.
- Se possibile, conservate l'imballaggio fino alla scadenza della garanzia.

ATTENZIONE

L'apparecchio e il materiale d'imballaggio non sono giocattoli! I bambini non devono giocare con sacchetti di plastica, film e piccoli pezzi! Sussiste pericolo di ingerimento e soffocamento!

5. Utilizzo proprio

L'idropulitrice é stata concepita per l'utilizzo in ambiti privati per la pulizia ad alta pressione di automobili, macchinari, edifici, facciate, etc.

L'apparecchio deve venire usato solamente per lo scopo a cui é destinato. Ogni altro tipo di uso che esuli da quello previsto non é un uso conforme.

L'utilizzatore/operatore, e non il costruttore, é responsabile dei danni e delle lesioni di ogni tipo che ne risultino.

Tenete presente che i nostri apparecchi non sono stati costruiti per l'impiego professionale, artigianale o industriale. Non ci assumiamo alcuna garanzia quando l'apparecchio viene usato in imprese commerciali, artigianali o industriali, o in attività equivalenti.

6. Norme di sicurezza per l'idropulitrice

Prima di utilizzare l'apparecchio per la prima volta, leggere queste avvertenze di sicurezza e le istruzioni per l'uso originali, agire corrispondentemente e conservare entrambi i libretti per un uso futuro o per un successivo proprietario.

- Osservare sempre sia le indicazioni riportate nelle istruzioni, sia le norme vigenti in materia di sicurezza/antinfortunistica.

- Le targhette di avvertimento poste sull'apparecchio forniscono importanti indicazioni in materia di sicurezza.

Livelli di pericolo

⚠ PERICOLO

- Indica un pericolo imminente che determina lesioni gravi o la morte.

⚠ AVVERTIMENTO

- Indica una probabile situazione pericolosa che potrebbe determinare lesioni gravi o la morte.

⚠ PRUDENZA

- Indica una probabile situazione pericolosa che potrebbe causare lesioni leggere.

ATTENZIONE

- Indica una probabile situazione pericolosa che potrebbe determinare danni alle cose.

Componenti elettrici

⚠ PERICOLO

- Pericolo di scossa elettrica.
- Mai toccare e afferrare la spina e la presa elettrica con mani bagnate.
- Prima di ogni utilizzo controllare che il cavo di allacciamento alla rete e la spina di alimentazione non presentino danni. Fare sostituire immediatamente il cavo di allacciamento alla rete danneggiato dal servizio clienti autorizzato/da un elettricista specializzato. Non mettere in funzione l'apparecchio se il cavo di allacciamento alla rete é danneggiato.
- Tutti i componenti conduttori nell'area di lavoro devono essere protetti contro i getti di acqua.
- La spina di alimentazione e il giunto di un cavo prolunga utilizzati devono essere a tenuta d'acqua e non devono trovarsi in acqua. Il giunto non deve essere appoggiato a terra. Si consiglia di utilizzare tamburi avvolgicavo, i quali garantiscono che le prese si trovino almeno 60 mm sopra il pavimento.
- Prestare attenzione che il cavo di allacciamento alla rete o il cavo prolunga non vengano lesionato o danneggiati passandovi sopra, schiacciandoli, tirandoli o simili. Proteggere i cavi di collegamento elettrico dal calore, dall'olio e da spigoli affilati.
- Prima di ogni intervento di cura e di manutenzione, spegnere l'apparecchio e staccare la spina.
- Lavori di riparazione e lavori su componenti elettrici possono essere effettuati solo dal servizio clienti autorizzato.

⚠ AVVERTIMENTO

- Collegare l'apparecchio solo ad un allacciamento elettrico installato da un installatore elettrico in conformità alla norma IEC 60364.
- Collegare l'apparecchio solo alla corrente alternata. La tensione deve corrispondere a quella indicata sulla targhetta tipo dell'apparecchio.
- Grado di protezione I - Gli apparecchi vanno collegati solo a sorgenti di corrente collegate correttamente a terra.
- Per motivi di sicurezza si consiglia in linea di principio di utilizzare l'apparecchio solo con un interruttore differenziale (max. 30 mA).
- Prolunghe di cavi elettrici non adatte possono risultare pericolose. All'aperto utilizzare solo prolunghe di cavi elettrici omologate e contrassegnate con sezione cavo sufficiente:
1–10 m: 1,5 mm²;
10–30 m: 2,5 mm²
- Srotolare la prolunga cavo sempre completamente dal tamburo avvolgicavo.

Avviso! Questo elettrotensile genera un campo magnetico durante l'esercizio. Tale campo può danneggiare impianti medici attivi o passivi in particolari condizioni. Per ridurre il rischio di lesioni serie o mortali, si raccomanda alle persone con impianti medici di consultare il proprio medico e il produttore dell'impianto medico prima di utilizzare l'elettrotensile.

Uso sicuro

⚠ PERICOLO

- L'utente deve utilizzare l'apparecchio in modo conforme alla sua destinazione. Esso deve rispettare le condizioni del luogo e durante il lavoro con l'apparecchio, fare attenzione alle persone presenti sul luogo circostante.
- Prima di ogni utilizzo dell'apparecchio verificare i componenti principali, come tubo flessibile ad alta pressione, pistola di spruzzo e i dispositivi di sicurezza riportano dei danni. Sostituire immediatamente i componenti danneggiati. Non mettere in funzione l'apparecchio con componenti danneggiati.
- Getti ad alta pressione possono risultare pericolosi se usati in modo non conforme a destinazione. Il getto non va mai puntato su persone, animali, equipaggiamenti elettrici attivi o sull'apparecchio stesso.
- Non puntare il getto ad alta pressione su altri o su se stessi per pulire indumenti o calzature.

- Pneumatici/ valvole di pneumatici possono essere danneggiati e scoppiare a causa del getto ad alta pressione. Il primo segno è dato dal cambiamento del colore del pneumatico. Pneumatici/ valvole di pneumatici danneggiati possono essere pericolosissimi e causare la morte. Mantenere una distanza del getto di almeno 30 cm durante la pulizia!

⚠ AVVERTIMENTO

- Non utilizzare l'apparecchio in presenza di persone nelle immediate vicinanze, a meno che non indossino indumenti protettivi adeguati.
- L'apparecchio non deve essere utilizzato da bambini e da persone non autorizzate.
- Questo apparecchio non è indicato per essere usato da persone con delle limitate capacità fisiche, sensoriali o mentali e da persone che abbiano poca esperienza e/o conoscenza dell'apparecchio a meno che non vengano supervisionati per la loro sicurezza da una persona incaricata o che abbiano da questa ricevuto istruzioni su come usare l'apparecchio e dei pericoli da esso derivante.
- I bambini non devono giocare con l'apparecchio.
- Sorvegliare i bambini per assicurarsi che non giochino con l'apparecchio.

⚠ PRUDENZA

- Prima di qualsiasi attività con o sull'apparecchio è necessario renderlo stabile per evitare incidenti o danneggiamenti dovuto dalla caduta dell'apparecchio.
- L'uscita del getto d'acqua dall'ugello d'alta pressione causa una forza repulsiva sulla pistola a spruzzo. Assumere una posizione stabile, tenere con forza la pistola a spruzzo e la lancia.
- Non lasciare mai l'apparecchio incustodito quando è in funzione.

ATTENZIONE

- In caso di pause di lavoro prolungate disattivare l'apparecchio dall'interruttore dell'apparecchio.
- Non utilizzare l'apparecchio in caso di temperature inferiori a 0 °C.

Altri pericoli

⚠ PERICOLO

- È interdetto fare funzionare l'apparecchio in aree potenzialmente a rischio di esplosione.
- Non spruzzare oggetti che contengono sostanze nocive alla salute (ad esempio amianto).

- Non aspirare mai liquidi contenenti solventi o acidi indiluiti o solventi! Ne fanno parte ad esempio benzina, diluenti per vernici o gasolio. La nebbia di polverizzazione è altamente infiammabile, esplosiva e velenosa. Non utilizzare acetone, acidi indiluiti e solventi, in quanto corrodono i materiali utilizzati nell'apparecchio.
- Tenere le pellicole di imballaggio fuori dalla portata dei bambini. Pericolo di asfissia!

⚠ AVVERTIMENTO

- Secondo quanto prescritto dalle regolamentazioni in vigore, l'apparecchio non deve mai essere usato senza separatore di sistema alla rete idrica. Assicurarsi che l'attacco del vostro impianto idrico domestico, al qua le viene fatto funzionare l'idropulitrice, sia equipaggiato con un separatore del sistema scondo la norma EN 12729 tipo BA.
- L'acqua che scorre attraverso un separatore di sistema non è più classificata come acqua potabile.
- I tubi flessibili ad alta pressione, i raccordi e i giunti di accoppiamento sono importanti per la sicurezza dell'apparecchio. Utilizzare solo tubi flessibili ad alta pressione, raccordi e giunti di accoppiamento consigliati dal fabbricante.
- Quando si scollega il tubo flessibile di mandata o di alta pressione, dopo il funzionamento potrebbe fuoriuscire dell'acqua scottante dai raccordi.

⚠ PRUDENZA

- Per prevenire incidenti o lesioni, nella scelta del luogo di stoccaggio e durante il trasporto è necessario osservare il peso dell'apparecchio (vedi Dati tecnici).
- L'utilizzo dell'apparecchio ininterrotto per più ore, in casi rari, può causare sensazioni di insensibilità delle mani.
- Indossare dei guanti.
- Mantenere calde le mani.
- Fare pause di lavoro regolari.

Operare con detergente

⚠ AVVERTIMENTO

- Questo apparecchio è stato sviluppato per essere utilizzato con i detersivi forniti dal produttore o da lui consigliati. L'utilizzo di altri detersivi o agenti chimici può compromettere la sicurezza dell'apparecchio.
- L'uso sbagliato di detersivi può causare lesioni gravi o avvelenamenti.

- Mantenere i detersivi fuori della portata dei bambini.

Dispositivi di sicurezza

⚠ PRUDENZA

- I dispositivi di sicurezza servono alla protezione dell'utente e non devono essere modificati o essere aggirati.

Dispositivi di protezione individuale

⚠ PRUDENZA

- Per proteggersi dagli spruzzi d'acqua o di sporco indossare indumenti e occhiali di protezione adatti.
- Durante l'uso di idropultrici possono formarsi degli aerosol. L'inalazione di aerosol può di conseguenza essere nociva alla salute. In funzione dell'applicazione è possibile utilizzare iniettori completamente schermati (p. es. lavasuperfici) per la pulitura ad alta pressione, le quali riducono notevolmente la fuoriuscita a spruzzo di aerosole acquose. L'impiego di una tale schermatura non è possibile per tutte le applicazioni. Se l'impiego di un iniettore completamente schermato non è possibile, allora in funzione dell'ambiente da pulire si dovrebbe utilizzare una mascherina protettiva delle vie respiratorie della classe FFP 2 o equiparabile.

Rischi residui

Anche se questo elettrodomestico viene utilizzato secondo le norme, continuano a sussistere rischi residui. In relazione alla struttura e al funzionamento di questo elettrodomestico potrebbero presentarsi i seguenti pericoli:

- Danni all'apparato respiratorio nel caso in cui non venga indossata una maschera antipolvere adeguata.
- Danni all'udito nel caso in cui non vengano indossate cuffie e antirumore adeguate.
- Danni alla salute derivanti da vibrazioni mano-braccio se l'apparecchio viene utilizzato a lungo, non viene tenuto in modo corretto o se la manutenzione non è appropriata.

7. Caratteristiche tecniche

Tensione di rete	220-240 V~ / 50-60 Hz
Potenza assorbita	1600 W
Pressione di lavoro	9 MPa
Pressione d'esercizio	13,5 MPa
Portata	5,5 l/min
Portata max.	6,8 L/min
Pressione massima alimentazione acqua	0,4 MPa
Grado di protezione	II

Con riserva di modifiche tecniche!

Pericolo!

Rumore e vibrazioni

I valori del rumore e delle vibrazioni sono stati rilevati secondo la norma EN 60335.

Livello di pressione acustica L_{pA}	79 dB
Incertezza K_{pA}	3 dB
Livello di potenza acustica L_{WA}	97 dB
Incertezza K_{WA}	3 dB

Portate cuffi e antirumore.

L'effetto del rumore può causare la perdita dell'udito.

Valori complessivi delle vibrazioni (somma vettoriale delle tre direzioni) rilevati secondo la norma EN 60335.

Valore di emissione $a_h \leq 2,5 \text{ m/s}^2$

Il valore di emissione di vibrazioni indicato è stato misurato secondo un metodo di prova normalizzato e può variare a seconda del modo in cui l'elettrotensile viene utilizzato e, in casi eccezionali, può essere superiore al valore riportato.

Il valore di emissione di vibrazioni indicato può essere usato per il confronto tra elettrotensili di marchi diversi.

Il valore di emissione di vibrazioni può essere utilizzato anche per una valutazione preliminare dei rischi.

Limitate al minimo lo sviluppo di rumore e le vibrazioni!

- Utilizzate soltanto apparecchi in perfetto stato.
- Eseguite regolarmente la manutenzione e la pulizia dell'apparecchio.
- Adattate il vostro modo di lavorare all'apparecchio.
- Non sovraccaricate l'apparecchio.
- Fate eventualmente controllare l'apparecchio.
- Spegnete l'apparecchio se non lo utilizzate.
- Indossate i guanti.

8. Prima della messa in esercizio

Corretto utilizzo dell'apparecchio

- L'idropulitrice deve essere messa su una superficie piana e stabile.
- Ogni volta che si aziona l'apparecchio è consigliabile mantenere una posizione di lavoro corretta: una mano sulla pistola e l'altra sulla lancia.
- Il getto d'acqua non deve essere mai diretto contro cavi elettrici o la macchina stessa.
- Una certa mancanza di tenuta della pompa è normale e serve ad evitare danni quando la pompa è ferma.
- L'apparecchio non deve mai essere usato in locali a rischio d'esplosione.
- La temperatura di esercizio deve essere compresa tra $+5^\circ$ e $+50^\circ$. Non devono essere effettuate coperture o modifiche sulla lancia o sugli ugelli di spruzzo.
- L'idropulitrice è concepita per l'esercizio con acqua a basse o medie temperature (massimo fino a 50°). Temperature maggiori possono causare danni alla pompa.
- L'acqua di alimentazione non deve essere sporca, nè sabbiosa, nè contenere prodotti chimici che potrebbero pregiudicare il funzionamento e la durata dell'apparecchio.

Montaggio

Montaggio del dispositivo (Fig. 1)

Spingere l'impugnatura (1) sui punti di fissaggio sopra al dispositivo e metterla in sicurezza con le due viti fornite in dotazione (lunghezza 25 mm).

Attacco di alimentazione dell'acqua (Fig. 2)

Avvitare l'attacco di alimentazione dell'acqua (14) al dispositivo. L'attacco per l'alimentazione dell'acqua (14) è dotato di un apposito raccordo per sistemi di accoppiamento con flessibili standard.

Inserire il raccordo per il flessibile di alimentazione (min. Ø 1/2" / ca. 13 mm) nell'attacco di alimentazione dell'acqua (14).

Utilizzare sempre per l'alimentazione dell'acqua un flessibile idraulico rinforzato con un raccordo di normale uso comune. La lunghezza dovrebbe essere di minimo 6,0m. (non incluso nell'oggetto della fornitura)

Tra l'alimentazione di acqua corrente e l'idropulitrice ad alta pressione occorre installare una valvola di non ritorno! Chiedere consulenza al proprio fornitore di sanitari.

Adescamento da cisterne/serbatoi aperti e bacini naturali

Utilizzare uno speciale accessorio autoadescente (non incluso nella fornitura; reperibile presso i rivenditori specializzati).

Con questo accessorio l'idropulitrice è in grado di aspirare l'acqua a una distanza di 0,5 m dalla superficie dell'acqua. L'operazione può durare 25-50 secondi di circa. Immergere completamente il tubo flessibile dell'accessorio nell'acqua per farne fuoriuscire l'aria. Collegare il tubo flessibile dell'accessorio all'idropulitrice e controllare che il filtro di aspirazione resti sott'acqua.

Lasciare funzionare l'idropulitrice con la pistola a spruzzo rimossa finché l'acqua non inizia a scorrere regolarmente dal tubo flessibile ad alta pressione. Se, trascorsi 25-50 secondi, l'acqua non fuoriesce ancora, spegnere l'apparecchio e controllare tutti i collegamenti.

Quando l'acqua fuoriesce, spegnere l'idropulitrice e collegare la pistola e la lancia a spruzzo per iniziare a lavorare.

Collegamento tubo flessibile ad alta pressione (Fig. 3/4)

Collegare il tubo flessibile ad alta pressione (9) al relativo raccordo (4). Rimuovere prima il coperchio di protezione.

Inserire l'altra estremità del flessibile ad alta pressione (9) nell'attacco della pistola (8).

Per rimuovere il flessibile ad alta pressione (9), premere il tasto (A) e poi estrarlo.

Attacco dei rialzi (Fig. 5)

Per montare i rialzi 7, 9, 11, 12, 16 premerli nella pistola (8) e ruotarli fino all'arresto.

Per montare i rialzi 10, 13, 18 inserirli nella prolunga (7) e ruotarli fino all'arresto.

9. Uso

L'apparecchio è composto da un gruppo con una pompa coperta da una carcassa a prova di urto. L'apparecchio è dotato di una lancia e una pistola ergonomica per assicurare una posizione di lavoro ottimale con forma e dotazione rispondenti alle norme in vigore.

Messa in funzione:

Quando l'idropulitrice ad alta pressione è completamente montata e sono stati eseguiti tutti i raccordi, è possibile procedere nel seguente modo:

Aprire l'alimentazione dell'acqua. Togliere la sicura dalla pistola (8) sull'interruttore di blocco (C). Tirare indietro la leva di erogazione (D) in modo che l'aria presente nel dispositivo possa scaricarsi. (Fig. 5)

Accedere il dispositivo, posizionando l'interruttore di accensione / spegnimento (3) su „ON“. Azionare a questo punto la leva di erogazione (D). (Fig. 1/5)

Per spegnere, rilasciare la leva di regolazione (D); il dispositivo passa in modalità stand-by. Non appena si aziona la leva di erogazione (D), l'idropulitrice ad alta pressione si riavvia. (Fig. 5)

Per spegnere completamente il dispositivo, posizionare l'interruttore di accensione / spegnimento (3) su „OFF“. (Fig.1)

Serbatoio del detergente (11)

Riempire il serbatoio del detergente con il detergente adatto. La larghezza del fascio può essere regolata sull'ugello.

Utilizzo dei rialzi (Fig. 1):

R-Ugello (10): per lavori di pulizia sommari.

Adattatore Kärcher (12): grazie a questo adattatore è possibile montare gli accessori del marchio Kärcher.

Pulitrice per esterni (13): Per la pulizia di pavimenti e superfici di pareti.

Spazzola di pulizia (16): per la pulizia delle superfici.

H-Ugello (18): per rimuovere lo sporco ostinato.

10. Ciamento elettrico

Il motore elettrico installato è collegato e pronto per l'esercizio. L'allacciamento è conforme alle disposizioni VDE e DIN pertinenti.

L'allacciamento alla rete del cliente e il cavo di prolunga utilizzato devono essere conformi a tali norme.

Cavo di alimentazione elettrica difettoso

Sui cavi di alimentazione elettrica si verificano spesso danni all'isolamento.

Le cause possono essere le seguenti:

- Schiacciate, laddove i cavi di alimentazione vengono fatti passare attraverso finestre o interstizi di porte.
- Piegature a causa del fissaggio o della conduzione dei cavi stessi eseguiti in modo non appropriato.
- Tagli causati dal transito sui cavi di alimentazione.
- Danni all'isolamento causati dalle operazioni di distacco dalla presa a parete.
- Cricche a causa dell'invecchiamento dell'isolamento.

Tali cavi di alimentazione elettrica difettosi non possono essere utilizzati e rappresentano un pericolo mortale a causa dei danni all'isolamento.

Controllare regolarmente che i cavi di alimentazione elettrica non siano danneggiati. Assicurarsi che, durante tale controllo, il cavo di alimentazione non sia collegato alla rete elettrica.

I cavi di alimentazione elettrica devono essere conformi alle disposizioni VDE e DIN pertinenti. Utilizzare soltanto i cavi di alimentazione con la dicitura H05VV-F.

La stampa della denominazione del modello sul cavo di alimentazione è obbligatoria.

Motore a corrente alternata

La tensione di alimentazione deve essere di 230 V ~ I cavi di prolunga fino a 25 m di lunghezza devono avere una sezione di 1,5 millimetri quadrati.

Gli allacciamenti e le riparazioni all'impianto elettrico possono essere eseguiti soltanto da un elettricista qualificato.

Tipo di collegamento Y

Il cavo di allacciamento alla rete eventualmente danneggiato di questo apparecchio deve essere sostituito dal produttore o dal suo servizio clienti, oppure da una persona con qualifica analoga, al fine di evitare pericoli.

In caso di domande indicare i seguenti dati:

- Tipo di corrente del motore
 - Dati dell'etichetta identificativa della macchina
 - Dati dell'etichetta identificativa del motore
- Prima di inserire la spina nella presa di corrente assicuratevi che i dati sulla targhetta di identificazione corrispondano a quelli di rete.
 - Se usate dei cavi di prolunga badate che siano adatti per zone esterne e dispongano di una sufficiente sezione del conduttore.
 - 1–10 m: 1,5 mm²
 - 10–30 m: 2,5 mm²
 - Inserite la spina di rete del cavo di alimentazione nella presa.

11. Manutenzione

⚠ Avviso! Prima di qualsiasi regolazione, riparazione o manutenzione, staccare la spina!

Misure di manutenzione generali

- Tenete il più possibile i dispositivi di protezione, le fessure di aerazione e la carcassa del motore liberi da polvere e sporco. Passate un panno pulito sull'apparecchio o pulitelo con un getto di aria compressa a bassa pressione.
- Consigliamo di pulire l'apparecchio subito dopo averlo usato.
- Pulite l'apparecchio regolarmente con un panno umido ed un po' di sapone. Non usate detersivi o solventi, perché questi ultimi potrebbero danneggiare le parti in plastica dell'apparecchio. Fate attenzione che non possa penetrare dell'acqua all'interno dell'apparecchio.

Lunghi periodi di inattività della pompa elettrica

Se si prevedono lunghi periodi di inattività dell'apparecchio (più di 3 mesi) in ambienti a rischio di gelo si consiglia di riempire la macchina con un prodotto antigelo (simili a quelli per le auto).

Se l'apparecchio non viene utilizzato per diverso tempo nella pompa elettrica si formano depositi di calcare che possono causare difficoltà nella fase di avviamento.

Informazioni sul Servizio Assistenza

Si deve tenere presente che le seguenti parti di questo prodotto sono soggette a un'usura naturale o dovuta all'uso ovvero che le seguenti parti sono necessarie come materiali di consumo.

Parti soggette ad usura *:Candela di accensione, cintura, tubo flessibile, lancia, Ugelli e attacchi, filtro dell'aria, guarnizioni

* non necessariamente compreso tra gli elementi forniti!

I pezzi di ricambio e gli accessori sono reperibili presso il nostro Service Center. Scansionare a tal fine il codice QR che si trova in prima pagina.

Pulizia dell'ugello (Fig. 1)

Usate il filo metallico in dotazione (15) per la pulizia di un ugello ostruito.

12. Smaltimento e riciclaggio

Avvertenze per l'imballaggio



Il materiale d'imballaggio è riciclabile. Si prega di smaltire gli imballaggi nel rispetto dell'ambiente.

Avvertenze relative alla legge sui dispositivi elettrici ed elettronici (ElektroG)



I dispositivi elettrici ed elettronici usati non rientrano nei rifiuti domestici, ma devono essere trattati e smaltiti in modo separato!







- Le batterie o gli accumulatori utilizzati non integrati nel dispositivo usato devono essere rimossi prima della consegna, senza distruggerli! Il loro smaltimento è regolato dalla legge sulle batterie.
- I proprietari o gli utilizzatori di dispositivi elettrici ed elettronici sono tenuti per legge a restituirli al termine della loro durata utile.
- L'utente finale è responsabile in prima persona per la cancellazione dei suoi dati personali in relazione al dispositivo usato da smaltire!

- Il simbolo del bidone della spazzatura barrato indica che i dispositivi elettrici ed elettronici non possono essere smaltiti insieme ai normali rifiuti domestici.
- I dispositivi elettrici ed elettronici possono essere restituiti gratuitamente presso i seguenti centri:
 - Centri di raccolta e smaltimento di diritto pubblico (ad es. depositi comunali)
 - Punti vendita di dispositivi elettronici (fisici e online), nella misura in cui il distributore sia tenuto al ritiro o lo offra in modo volontario.
 - È possibile consegnare gratuitamente al produttore, senza dovere acquistare prima un nuovo dispositivo da questi, fino a tre dispositivi elettronici usati per ogni tipo di dispositivo con una lunghezza del bordo di massimo 25 centimetri, oppure portare il dispositivo presso un altro centro di raccolta autorizzato nelle proprie vicinanze.
 - Altre condizioni di ritiro complementari del produttore e del distributore sono reperibile presso il rispettivo servizio clienti.
- In caso di consegna da parte del produttore di un nuovo dispositivo elettronico presso un privato, quest'ultimo può richiedere il ritiro gratuito del dispositivo elettronico usato, su richiesta dell'utente finale stesso. Contattare a tale proposito il servizio clienti del produttore.
- Quanto esposto si applica solo ad apparecchi installati e distribuiti in un paese dell'Unione Europea e soggetti alla Direttiva europea 2012/19/UE. Nei paesi al di fuori dell'Unione Europea possono applicarsi norme diverse per lo smaltimento di dispositivi elettrici ed elettronici usati.

13. Risoluzione dei guasti

Guasto	Possibile causa	Rimedio
L'apparecchio non funziona.	Manca la tensione elettrica sull'apparecchio.	Controllate il fusibile, il cavo di alimentazione, la spina di rete ed eventualmente fateli sostituire da personale specializzato.
	Sezione troppo piccola del cavo di prolunga o cavo di prolunga troppo lungo.	Utilizzate cavi di prolunga con sezioni più grandi o cavi di prolunga più corti.
	La tensione di rete è inferiore al valore prescritto.	Contattate eventualmente l'ente di fornitura dell'energia elettrica.
	La pompa è congelata.	Controllate, eventualmente scongelatela.
Il motore funziona ma non c'è pressione	Aspirazione d'aria nell'alimentazione dell'acqua.	Controllare il tubo flessibile d'alimentazione ed i collegamenti, eventualmente sostituitelo.
	Bocchetta d'uscita troppo grande.	Controllate, eventualmente sostituite.
Pressione d'esercizio irregolare	Aspirazione d'aria nell'alimentazione dell'acqua.	Controllare il tubo flessibile d'alimentazione ed i collegamenti, eventualmente sostituitelo.

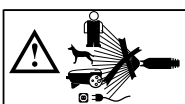
Verklaring van de symbolen op het apparaat

	<p>Lees voorafgaand aan de inbedrijfstelling de gebruikshandleiding en de veiligheidsvoorschriften!</p>
	<p>Draag een veiligheidsbril!</p>
	<p>Draag gehoorbescherming!</p>
	<p>Beschermingsklasse II</p>
	<p>Het apparaat mag niet rechtstreeks op het openbare drinkwaternet worden aangesloten.</p>
	<p>Hogedrukstraal niet op personen, dieren, actieve elektrische apparatuur of het apparaat zelf worden gericht.</p>
	<p>Het product voldoet aan de geldende EU-bepalingen.</p>
<p>⚠ Let op!</p>	<p>In deze gebruiksaanwijzing hebben wij plaatsen, die van toepassing zijn op uw veiligheid, van dit teken voorzien.</p>

Inhoudsopgave:
Pagina:

1.	Inleiding.....	52
2.	Apparaatbeschrijving.....	52
3.	Meegeleverd.....	52
4.	Uitpakken.....	53
5.	Beoogd gebruik.....	53
6.	Veiligheidsvoorschriften voor hogedrukreiniger.....	53
7.	Technische gegevens.....	55
8.	Voor de ingebruikname.....	56
9.	Bediening.....	57
10.	Elektrische aansluiting.....	57
11.	Onderhoud.....	58
12.	Afvalverwerking en hergebruik.....	58
13.	Verhelpen van storingen.....	60
14.	Conformiteitsverklaring.....	207

1. Inleiding

Fabrikant:

Schepach GmbH
Günzburger Straße 69
D-89335 Ichenhausen

Geachte klant,

Wij wensen u veel plezier en succes bij het werken met uw nieuwe apparaat.

Aanwijzing:

De fabrikant van dit apparaat is volgens de van kracht zijnde wet inzake productaansprakelijkheid niet aansprakelijk voor schade die aan dit apparaat of door dit apparaat ontstaan bij:

- ondeskundige behandeling,
- veronachtzaming van de instructies voor de bediening,
- reparaties door derden, niet geautoriseerde vakmensen
- inbouw en vervanging van niet-originele reserveonderdelen
- Niet-beoogd gebruik
- uitvallen van de elektrische installatie bij het niet in acht nemen van de elektrische voorschriften en VDE-voorschriften 0100, DIN 57113 / VDE0113.

Let op:

Lees voor de montage en voor de inbedrijfstelling de complete tekst van de gebruikshandleiding door.

De gebruikshandleiding is bedoeld om het gemakkelijker te maken, uw elektrisch gereedschap te leren kennen en de beoogde toepassingsmogelijkheden van het apparaat te benutten.

De gebruikshandleiding bevat belangrijke aanwijzingen, hoe u met het elektrisch gereedschap veilig, vakkundig en economisch werkt en hoe u gevaren vermijdt, reparatiekosten uitspaart, uitvaltijden vermindert en de betrouwbaarheid en levensduur van elektrische apparaat verhoogt.

Aanvullend op de veiligheidsbepalingen van deze gebruikshandleiding moet u absoluut de voor de werking van het elektrische apparaat geldende voorschriften van uw land in acht nemen.

Bewaar de gebruikshandleiding bij het elektrisch gereedschap in een plastic hoes, beschermd tegen vuil en vocht.

De gebruikshandleiding moet door elke bediener van de machine voor aanvang van de werkzaamheden worden gelezen en zorgvuldig worden nageleefd.

Aan het elektrisch gereedschap mogen alleen personen werken, die voor het gebruik van het elektrisch gereedschap geïnstrueerd en over de daarmee verbonden gevaren geïnformeerd zijn. De vereiste minimumleeftijd moet aangehouden worden.

Naast de in deze gebruikshandleiding opgenomen veiligheidsvoorschriften en de bijzondere voorschriften van uw land moet u de algemeen erkende technische voorschriften in acht nemen voor de werking van machines van hetzelfde type.

Wij kunnen niet aansprakelijk worden gesteld voor ongevallen of schade, veroorzaakt door niet-naleving van deze handleiding of de veiligheidsvoorschriften.

2. Apparaatbeschrijving (afb. 1)

1. Handgreep
2. Lanshouder
3. Aan/uit-schakelaar
4. Aansluiting voor hogedrukslang
5. Transportwiel
6. Slanghouder
7. Verlenging
8. Pistool
9. Hogedrukslang
10. R-sproeikop
11. Reinigingsmiddelreservoir
12. Kärcher-adapter
13. Terrasreiniger
14. Aansluiting watertoevoer
15. Reinigingsnaald sproeier
16. Reinigingsborstel
17. -
18. H-sproeikop

3. Meegeleverd

- 1x Hogedrukreiniger
- 1x Verlenging
- 1x Pistool
- 1x Hogedrukslang
- 1x R-sproeikop
- 1x Reinigingsmiddelreservoir
- 1x Kärcher-adapter
- 1x Terrasreiniger
- 1x Aansluiting watertoevoer
- 1x Reinigingsnaald sproeier
- 1x Reinigingsborstel

1x H-sproeikop
1x Gebruikshandleiding

4. Uitpakken

- Open de verpakking en haal het apparaat er voorzichtig uit.
- Verwijder het verpakkingsmateriaal evenals de verpakkings- en transportbeveiligingen (indien voorhanden).
- Controleer of de inhoud van de levering volledig is.
- Controleer het apparaat en de hulpstukken op transport schade.
- Bewaar de verpakking indien mogelijk tot na het verstrijken van de garantietijd.

LET OP

Het apparaat en de verpakkingsmaterialen zijn geen kinderspeelgoed! Kinderen mogen niet met plastic zakken, folies en kleine onderdelen spelen! Er bestaat gevaar voor inslikken en verstikkingsgevaar!

5. Beoogd gebruik

De hogedrukreiniger is voorzien voor het gebruik in het particuliere bereik voor het reinigen van voertuigen, machines, gebouwen, gevels enz. met hogedruk.

De machine mag uitsluitend voor het voorgeschreven doel worden gebruikt. Elk ander of verdergaand gebruik is niet volgens de voorschriften.

De gebruiker/bediener en niet de fabrikant is aansprakelijk voor ontstane schade of elke vorm van letsel.

Let erop dat onze apparaten volgens het beoogd gebruik niet voor bedrijfsmatige, ambachtelijke of industriële toepassingen zijn ontworpen.

Wij aanvaarden geen aansprakelijkheid wanneer het apparaat in bedrijfsmatige, ambachtelijke of industriële ondernemingen of bij soortgelijke werkzaamheden wordt ingezet.

6. Veiligheidsvoorschriften voor hogedrukreiniger

Lees deze veiligheidsvoorschriften voordat u het apparaat voor het eerst in gebruik neemt en de originele gebruikshandleiding. Handel overeenkomstig.

- Naast de aanwijzingen in de gebruikshandleiding moeten de algemene veiligheids- en ongevallenpreventievoorschriften van de wetgever in acht worden genomen.
- Op het apparaat aangebrachte waarschuwings- en instructiebordjes geven belangrijke aanwijzingen voor een veilig gebruik.

Gevaarniveaus

△ GEVAAR

- Geeft een direct dreigend gevaar dat tot ernstig of dodelijk letsel kan leiden.

△ WAARSCHUWING

- Geeft een mogelijk gevaarlijke situatie aan die tot ernstig of dodelijk letsel kan leiden.

△ VOORZICHTIG

- Geeft een mogelijk gevaarlijke situatie aan die tot licht letsel kan leiden.

LET OP

- Geeft een mogelijk gevaarlijke situatie aan die tot materiële schade kan leiden.

Elektrische componenten

△ GEVAAR

- Gevaar op een elektrische schok.
- Netstekker en stopcontact nooit met vochtige handen aanpakken.
- Netsnoer met netstekker voor elke gebruik op schade controleren. Beschadigde netsnoer direct door geautoriseerde servicedienst / elektriciens laten vervangen. Apparaat met beschadigde netsnoer niet in bedrijf nemen.
- Alle stroomgeleidende onderdelen in de werkomgeving moeten beschermd zijn tegen spatwater.
- Netstekker en koppeling van een verlengsnoer moeten waterdicht zijn en mogen niet in het water liggen. De koppeling mag niet op de grond liggen. Aanbevolen wordt om kabeltrommels te gebruiken die waarborgen dat de stopcontacten zich minstens 60 mm boven de grond bevinden.
- Let op dat de netaansluiting en het verlengsnoer niet worden overreden, bekneld raakt of uitgerekt of op enige wijze wordt beschadigd. De netsnoeren beschermen tegen hitte, olie en scherpe randen.
- Voor alle verzorgings- en onderhoudswerkzaamheden het apparaat uitschakelen en de netstekker uit het stopcontact verwijderen.
- Reparatiewerkzaamheden en werkzaamheden aan elektrische bouwdelen mogen alleen door een geautoriseerde klantenservice worden uitgevoerd.

⚠ WAARSCHUWING

- Het apparaat mag alleen op een elektrische aansluiting worden aangesloten die door een elektricien conform IEC 60364 werd uitgevoerd.
- Het apparaat uitsluitend op wisselstroom aansluiten. De spanning moet overeenstemmen met het typeplaatje van het apparaat.
- Om veiligheidsredenen adviseren wij doorgaans het apparaat via een aardlekschakelaar (max. 30 mA) te gebruiken.
- Een ongeschikte elektrisch verlengsnoer kan gevaarlijk zijn. In de buitenlucht uitsluitend een hiervoor, toegestaan, overeenkomstig aangeduide, elektrisch verlengsnoer met voldoende leidingdiameter gebruiken:
1 - 10 m 1,5 mm²; 10 - 30 m: = 2,5 mm²
- Verlengsnoer altijd volledig van de kabeltrommel afwikkelen.

Waarschuwing! Dit elektrisch apparaat genereert een elektromagnetisch veld als het is ingeschakeld. Dit veld kan onder bepaalde omstandigheden interfereren met actieve of passieve medische implantaten. Om het risico op ernstig of dodelijk letsel te beperken, raden we personen met medische implantaten aan om hun arts en de fabrikant van het medische implantaat te raadplegen voordat het elektrische apparaat wordt gebruikt.

Veilig werken

⚠ GEVAAR

- De gebruiker moet het apparaat volgens de voorschriften gebruiken. De gebruiker moet rekening houden met de lokale omstandigheden en tijdens het werken met het apparaat rekening houden met personen in de nabije omgeving.
- Belangrijke componenten, zoals hogedrukslang, handspuitpistool en veiligheidsvoorzieningen, voor elk gebruik op schade controleren. Beschadigde componenten direct vervangen. Apparaat met beschadigde componenten niet in gebruik nemen.
- Hogedrukstralen kunnen gevaarlijk zijn bij onachtzaam gebruik. De straal mag niet op personen, dieren, actieve elektrische apparatuur of het apparaat zelf worden gericht.
- De hogedrukstraal niet op anderen of zichzelf richten om kleding of schoeisel te reinigen.

- Autobanden/bandventielen kunnen door de hogedrukstraal beschadigd raken en knappen. Eerste signalen hiertoe is een verkleuring van de band. Beschadigde autobanden/bandventielen zijn levensgevaarlijk. Neem ten minste 30 cm spuitafstand bij het reinigen in acht!

⚠ WAARSCHUWING

- Het apparaat niet gebruiken als andere personen zich binnen het bereik bevinden, behalve als ze veiligheidskleding dragen.
- Het apparaat mag niet door kinderen of niet-geïnstreerde personen worden gebruikt.
- Dit apparaat is niet bestemd voor gebruik door personen met fysieke, sensorische of verstandelijke beperkingen of met een gebrek aan ervaring en/of kennis, tenzij zij onder toezicht staan van een voor hun veiligheid verantwoordelijke persoon, of van hem of haar instructies krijgen hoe het apparaat moet worden gebruikt en hebben de daaruit resulterende gevaren begrepen. Kinderen mogen niet met het apparaat spelen.
- Kinderen moeten onder toezicht staan om ervoor te zorgen dat zij niet met het apparaat spelen.

⚠ VOORZICHTIG

- Controleer dit voorafgaand aan alle werkzaamheden met of aan het apparaat om ongevallen of beschadigingen door omvallen van het apparaat te vermijden.
- Door de vrijkomende waterstralen aan de hogedrukspuitkop ontstaat een terugstootkracht aan het handspuitpistool. Zorg voor een veilige stand, houd het handspuitpistool en de spuitbuis goed vast.
- Het apparaat nooit onbeheerd achter laten, zo lang deze in gebruik is.

LET OP

- Bij langere werkonderbrekingen het apparaat met de apparaatschakelaar uitschakelen.
- Gebruik het apparaat niet bij temperaturen onder de 0 °C.

Overige gevaren

⚠ GEVAAR

- Gebruik op plaatsen met ontploffingsgevaar is verboden.
- Spuit niet op voorwerpen die stoffen (bijv. asbest) bevatten die gevaarlijk zijn voor de gezondheid.

- Spuit nooit oplosmiddelhoudende vloeistoffen of onverdunde zuren en oplosmiddelen op! Dit zijn bijv. benzine, verfverdunder of stookolie. De spuitnevel is licht ontvlambaar, explosief en giftig. Gebruik geen aceton, onverdunde zuren en oplosmiddelen, omdat deze de in het apparaat gebruikte materialen kunnen aantasten.
- Verpakingsfolies uit de buurt van kinderen houden. Er bestaat verstikkingsgevaar!

⚠ WAARSCHUWING

- Conform de geldende voorschriften mag het apparaat nooit zonder systeemscheider op het drinkwaternet worden gebruikt. Controleer of de aansluiting van uw huiswaterinstallatie waarop de hogedrukreiniger wordt gebruikt, is voorzien van een systeem-scheider conform EN 12729 type BA.
- Water dat door een systeemscheider is gestroomd, wordt als ondrinkbaar beschouwd.
- Hogedrukslangen, fittingen en koppelingen zijn belangrijk voor de veiligheid van machines. Gebruik uitsluitend door de fabrikant aanbevolen hogedrukslangen, fittingen en koppelingen.
- Bij het loskoppelen van de toevoer- of hogedrukslang kan na gebruik heet water uit de aansluitingen ontsnappen.

⚠ VOORZICHTIG

- Bij het kiezen van de opstellingslocatie en bij het transport dient u het gewicht van het apparaat (zie technische gegevens) in acht te nemen, om ongevallen of letsel te vermijden.
- Ononderbroken van het apparaat gedurende meerdere uren kan leiden tot problemen met de bloedsomloop in de handen als gevolg van trillingen.
- Handschoenen dragen.
- Handen warmhouden.
- Regelmatige werkonderbrekingen inlassen.

Werken met reinigingsmiddelen

⚠ WAARSCHUWING

- Dit apparaat is ontworpen voor gebruik met door de fabrikant geleverde of aanbevolen reinigingsmiddelen. Het gebruik van andere reinigingsmiddelen of chemicaliën kan de veiligheid van het apparaat beïnvloeden.
- Het onjuiste gebruik van reinigingsmiddelen kan ernstig letsel of vergiftigingen veroorzaken.
- Bewaar reinigingsmiddelen buiten het bereik van kinderen.

Veiligheidsvoorzieningen

⚠ VOORZICHTIG

- Veiligheidsvoorzieningen worden gebruikt ter bescherming van de gebruiker en mogen niet worden gewijzigd of worden omzeild.

Persoonlijke beschermingsmiddelen

⚠ VOORZICHTIG

- Ter bescherming tegen terugspuitend water of vuil geschikte veiligheidskleding en veiligheidsbril dragen.
- Tijdsens het gebruik van hogedrukreinigers kunnen aerosolen worden gevormd. Inademing van aerosolen kan schade aan de gezondheid veroorzaken. Afhankelijk van het gebruik kunnen volledig afgeschermd spuitmonden (bijv. oppervlakreinigers) voor de hogedrukreiniging worden gebruikt, die de uitstoot van waterhoudende aerosolen aanzienlijk verminderen. Het gebruik van een dergelijke afscherming is niet bij alle toepassingen mogelijk. Als het gebruik van een volledig afgeschermd spuitmond niet mogelijk is, moet een luchtwegbescherming van klasse FFP2 of soortgelijk, afhankelijk van de te reinigen omgeving, worden gebruikt.

Restrisico's

Ook als u dit elektrisch apparaat conform de voorschriften gebruikt, blijven er altijd restrisico's bestaan. De volgende gevaren kunnen in relatie tot de constructie en de uitvoering van dit elektrisch apparaat optreden:

- Longschade, als geen geschikt stofmasker wordt gedragen.
- Gehoorschade, als de voorgeschreven gehoorbescherming niet wordt gedragen.
- Lichamelijk letsel door hand-arm-bewegingen als het apparaat gedurende een langere periode wordt gebruikt of niet conform de voorschriften wordt bediend en onderhouden.

7. Technische gegevens

Netspanning	220-240 V~ / 50-60 Hz
Opgenomen vermogen	1600 W
Werkdruk	9 MPa
Nominale druk	13,5 MPa
Transportvermogen	5,5 l/min
Transportvermogen max.	6,8 L/min
max. druk watertoevoer	0,4 MPa
Beschermingsklasse	II

Technische wijzigingen voorbehouden!

Gevaar!

Geluid en trilling

De geluids- en trillingswaarden zijn bepaald volgens EN 60335.

Geluidsrukniveau L_{pA}	79 dB
Onzekerheid K_{pA}	3 dB
Geluidsvermogensniveau L_{WA}	97 dB
Onzekerheid K_{WA}	3 dB

Draag gehoorbescherming.

Het effect van lawaai kan gehoorverlies zijn.

Totale trillingswaarden (vectorsom van drie richtingen) bepaald conform EN 60335.

Trillingsemisiewaarde $a_n \leq 2,5 \text{ m/s}^2$

De opgegeven trillingsemisiewaarde is gemeten volgens een standaardtestmethode en kan, afhankelijk van de wijze, waarop het elektrische apparaat wordt gebruikt, wijzigen en in uitzonderingsgevallen boven de opgegeven waarde liggen.

De opgegeven trillingsemisiewaarde kan in vergelijking met een elektrisch apparaat met een andere worden gebruikt.

De opgegeven trillingsemisiewaarde kan ook worden gebruikt voor een inleidende indicatie van de beperking.

Beperk de geluidsproductie en trillingen tot een minimum!

- Gebruik uitsluitend goed functionerende apparaten.
- Onderhoud en reinig het apparaat regelmatig.
- Pas uw werkwijze aan het apparaat aan.
- Zorg dat het apparaat niet overbelast raakt.
- Laat het apparaat eventueel controleren.
- Schakel het apparaat uit als deze niet in bedrijf is.
- Draag handschoenen.

8. Voor de ingebruikname

Juist gebruik van het apparaat

- De hogedrukreiniger moet op een vlak, stabiel oppervlak worden opgesteld.
- Bij elke bediening van de machine moet de juiste bedieningspositie in acht worden genomen: een hand aan het pistool en de tweede hand aan de lans.

- De waterstraal mag nooit op elektrische Leidingen of de machine worden gericht.
- Om een beschadiging van de pomp in stilstand te vermijden, is een gering lekken van de pomp normaal.
- De machine mag in geen geval in ruimtes worden gebruikt die explosiegevaarlijk zijn.
- De werktemperatuur moet tussen +5 en +50 °C liggen. Er mogen geen afdekkingen of wijzigingen aan de lans of de spuitmonden worden aangebracht.
- De hogedrukreiniger is ontworpen voor gebruik met koud of matig warm water (max. tot 50°C), hogere temperaturen kunnen de pomp beschadigen.
- Het instromende water mag niet vervuild zijn, zand bevatten of zijn belast met chemische producten, die kunnen leiden tot beïnvloeding van de werking en de levensduur van de machine kunnen verkorten.

Montage

Montage apparaat (afb. 1)

Schuif de handgreep (1) op de bevestigingspunten boven op het apparaat en borg deze met de beide meegeleverde schroeven (lengte 25 mm)

Aansluiting watertoevoer (afb. 2)

Schroef de aansluiting voor de watertoevoer (14) op het apparaat. De aansluiting voor de watertoevoer (14) is voorzien van een aansluiting voor standaard slangkoppelingssystemen. Bevestig de slangkoppeling van de toevoerslang (min. Ø 1/2" / ca. 13 mm) aan de aansluiting voor de watertoevoer (14).

Gebruik de watertoevoer altijd een versterkte waterslang met een in de handel verkrijgbare koppeling. De lengte moet ten minste 6,0 m zijn. (niet bij de levering inbegrepen)

Tussen het drinkwater en de hogedrukreiniger moet een terugslagklep zijn ingebouwd! Neem hiertoe contact op met uw sanitairinstallateur.

Aanzuigen uit open tanks/reservoirs en natuurlijk grondwater

Gebruik een speciale zelf-aanzuigaccessoires (niet bij de levering inbegrepen / verkrijgbaar bij de leverancier)

Met deze accessoire kan de hogedrukreiniger water 0,5 m hoog boven de waterspiegel aanzuigen. Dit kan ongeveer 25 - 50 seconden duren.

Dompel de accessoire slang volledig onder water om de lucht uit de slang te drijven.

Sluit de accessoire slang op de hogedrukreiniger aan en controleer of de aanzuigzeef onder water blijft.

Laat de hogedrukreiniger met weggenomen spuitpistool draaien, tot er gelijkmatig uit de hogedrukslang water stroomt. Komt er na 25 - 50 seconden geen water uit, schakel dan uit en controleer alle aansluitingen. Als het water stroomt, de hogedrukreiniger uitschakelen en om te werken op het spuitpistool en de spuitlans aansluiten.

Aansluiting hogedrukslang (afb. 3/4)

Sluit de hogedrukslang (9) aan op de aansluiting voor de hogedrukslang (4). Verwijder eerst de beschermkap.

Steek het andere uiteinde van de hogedrukslang (9) in de aansluiting van het pistool (8).

Om de hogedrukslang (9) te verwijderen, drukt u op de knop (A) en trekt u deze naar buiten.

Aansluiting van de hulpstukken (afb. 5)

Om de opzetstukken 7, 9, 11, 12, 16 te monteren, drukt u ze in het pistool (8) en draait u deze totdat ze vastklikken.

Om de hulpstukken 10, 13 en 18 te monteren, steekt u deze in het verlengstuk (7) en draait u deze tot deze vergendelen.

9. Bediening

De machine bestaat uit een module met een pomp, die door een schokbestendige behuizing wordt afgedekt. De machine is voorzien van een lans en een pistool met stroef oppervlak voor een optimale werkpositie, die overeenkomen met de vorm en onderdelen van de geldende voorschriften.

Ingebruikname:

Als u de hogedrukreiniger volledig monteert en alle aansluitingen hebt aangebracht, kunt u als volgt verder gaan:

Open de watertoevoer. Ontgrendel het pistool (8) met de blokkeerschakelaar (C). Haal de trekker (D) over zodat de aanwezige lucht in het apparaat kan ontsnappen. (afb. 5)

Zet de aan/uit schakelaar (3) op "ON" om het apparaat in te schakelen. Bedien nu de trekker (D). (Afb. 1/5)

Voor het uitschakelen de trekker (D) loslaten, het apparaat schakelt in stand-by. Zodra u de trekker (D) weer overhaalt, start de hogedrukreiniger weer. (afb. 5)

Om de hogedrukreiniger volledig uit te schakelen, zet u de aan/uit-schakelaar (3) op „OFF“. (afb. 1)

Reinigingsmiddelreservoir (11)

Vul het reinigingsmiddelreservoir met een geschikt reinigingsmiddel. De straalbreedte kan op de sproeikop worden ingesteld.

Gebruik van de hulpstukken (afb. 1):

R-sproeikop (10):Voor grove reinigingswerkzaamheden.

Kärcher adapter (12):Met deze adapter kunnen accessoires van het merk Kärcher worden gemonteerd.

Terrasreiniger (13):Voor het reinigen van vloeren en wanden.

Reinigingsborstel (16):Voor het reinigen van oppervlakken.

H-sproeikop (18):Voor het verwijderen van hardnekkig vuil.

10. Elektrische aansluiting

De geïnstalleerde elektromotor is bedrijfsklaar aangesloten. De aansluiting voldoet aan de relevante VDE- en DIN-voorschriften. De netaansluiting van de klant en het gebruikte verlengsnoer moeten eveneens aan deze voorschriften voldoen.

Defecte elektrische aansluitkabel.

Bij elektrische aansluitkabels treedt vaak schade aan de isolatie op.

Mogelijke oorzaken zijn:

- Versleten plekken, als aansluitkabels door venster- of deuropeningen worden geleid,
- Knikken door een onvakkundige bevestiging of geleiding van de aansluitkabel,
- Snijplekken omdat over de snoer is gereden,
- Beschadigde isolatie omdat de stekker uit het stopcontact is getrokken,
- Scheuren door veroudering van de isolatie.

Dergelijke defecte elektrische aansluitkabels mogen niet worden gebruikt en zijn levensgevaarlijk als de isolatie is beschadigd.

Controleer de elektrische aansluitkabels regelmatig op schade. Let erop dat bij het controleren het netsnoer niet op het stroomnet is aangesloten.

Elektrische aansluitkabels moeten aan de relevante VDE- en DIN-voorschriften voldoen. Gebruik uitsluitend aansluitkabels met de aanduiding H05VV-F.

Op de aansluitkabel moet de type-aanduiding vermeld staan.

Wisselstroommotor

De netspanning moet 230 VAC zijn.

Verlengsnoeren moeten tot een lengte van 25 m een doorsnede hebben van 1,5 vierkante millimeter.

Aansluitingen en reparaties van de elektrische apparatuur mogen uitsluitend door een elektromonteur worden uitgevoerd.

Type van aansluiting Y

Wanneer het netsnoer van dit apparaat beschadigd raakt, moet deze door de fabrikant, diens service-dienst of door een soortgelijk gekwalificeerde persoon vervangen worden om gevaar te vermijden.

Vermeld in geval van vragen de volgende gegevens:

- Stroomtype van de motor
- Gegevens van het typeplaatje van de machine
- Gegevens van het typeplaatje van de motor

- Controleer vóór het aansluiten of de specificaties op het typeplaatje overeenkomen met de gegevens van het stroomnet.
- Let op bij het gebruik van verlengsnoeren, dat deze geschikt zijn voor gebruik buitenshuis en over een voldoende aderdiameter beschikken:
 1-10m:= 1,5mm/s²
 10-30m:= 2,5mm/s²
- Steek de stekker van het netsnoer in een stopcontact.

11. Onderhoud

⚠ Waarschuwing! Trek altijd de stekker uit het stopcontact voordat u instellings-, instandhoudings- of reparatiewerkzaamheden uitvoert!

Algemene onderhoudswerkzaamheden

- Zorg dat de veiligheidsinrichtingen, de ventilatieleuven en de motorbehuizing zo stof- en vuilvrij mogelijk zijn. Wrijf het apparaat met een schone doek schoon of blaas het met perslucht bij een lage druk uit.
- Wij adviseren om het apparaat direct na elk gebruik te reinigen.
- Reinig het apparaat regelmatig met een vochtige doek en wat zachte zeep. Gebruik geen reinigings- of oplosmiddelen. Hierdoor kunnen de kunststofonderdelen van het apparaat worden aangetast. Let op dat er geen water in het apparaat terecht komt.

Lange standtijd van de elektrische pomp

Indien de machine gedurende langere perioden (meer dan 3 maanden) moet worden stilgezet in ruimten waar gevaar voor vorst bestaat, adviseren wij de machine met antivriesmiddel te vullen (zoals dat ook voor voertuigen wordt gebruikt).

Als het apparaat gedurende langere tijd niet wordt gebruikt, ontstaat in de elektrische pomp kalkafzettingen die kunnen leiden tot problemen bij het starten.

Service-informatie

Let op dat bij dit product de volgende delen onderhevig zijn aan gebruiksmatige of natuurlijke slijtage, resp. de volgende delen als verbruiksmateriaal wordt gebruikt. Slijtageonderdelen*: Riem, slang, lans, sproeikoppen en opzetstukken, luchtfilters, dichtingen

* niet persé in de leveringsomvang opgenomen!

Neem in het geval van reserveonderdelen en accessoires contact op met ons servicecentrum. Scan hiervoor de QR code op de voorpagina.

Reiniging mondstuk (afb. 1)

Gebruik de meegeleverde reinigingsnaald (15) om een verstopt sproeikop te reinigen.

12. Afvalverwerking en hergebruik

Aanwijzingen op de verpakking



De verpakkingsmaterialen zijn recyclebaar. Verpakkingen milieuvriendelijk afvoeren.

Aanwijzingen betreffende de wetgeving Afgedankte elektrische en elektronische apparatuur (AEEA)



Afgedankte elektrische en elektronische apparatuur behoort niet bij het huishoudelijke afval, maar moeten worden ingezameld resp. gescheiden worden afgevoerd!

- Oude batterijen of accu's die niet vast in het afgedankte apparaat zijn geïntegreerd, moeten vóór het afvoeren op niet-destructieve wijze worden verwijderd! Het afvoeren hiervan is geregeld in de wetgeving inzake batterijen.
- Eigenaars resp. gebruikers van elektrische en elektronische apparaten zijn wettelijk verplicht om na gebruik de batterijen en accu's in te leveren.
- De eindgebruiker is verantwoordelijk voor het wissen van persoonsgerelateerde gegevens op het af te voeren afgedankte apparaat!
- Het symbool van de doorgekruiste vuilnisbak betekent dat afgedankte elektrische en elektronische apparatuur niet bij het huishoudelijk afval mag worden gegooid.
- Afgedankte elektrische en elektronische apparatuur kunnen bij de volgende punten kosteloos worden ingeleverd:
 - Openbare afvalverwijderings- of inzamelpunten (bijv. gemeentewerven)
 - Verkooppunten van elektrische apparaten (stationair en online), voor zover dealers verplicht zijn ze terug te nemen of dit vrijwillig aanbieden.
 - Tot drie afgedankte elektronische apparaten per apparaattype, met een randlengte van niet meer dan 25 centimeter, kunnen gratis naar de fabrikant worden teruggebracht zonder eerst een nieuw apparaat van de fabrikant te hoeven kopen, of naar een ander erkend inzamelpunt in je omgeving worden gebracht.
 - Voor verdere aanvullende terugnamevoorwaarden van de fabrikanten en distributeurs verzoeken wij u contact op te nemen met de betreffende klantenservice.
- Bij levering van een nieuw elektrisch apparaat door de fabrikant aan een particulier huishouden, kan de fabrikant op verzoek van de eindgebruiker zorgen voor het kosteloos afhalen van het afgedankte elektrische apparaat. Neem hiertoe contact op met de klantenservice van de fabrikant.

- Deze uitspraken zijn alleen geldig voor apparaten die in de landen van de Europese Unie worden geïnstalleerd en verkocht en die onder de Europese Richtlijn 2012/19/EU vallen. In landen buiten de Europese Unie kunnen andere voorschriften gelden voor het afvoeren van afgedankte elektrische en elektronische apparatuur.

13. Verhelpen van storingen

Storing	Mogelijke oorzaak	Oplossing
Apparaat functioneert niet.	Geen elektrische spanning op het apparaat.	Zekering, netsnoer, netstekker controleren en eventueel door vakkundig personeel laten vervangen.
	Leidingdiameter van het verlengsnoer te laag resp. het verlengsnoer te lang.	Verlengsnoeren met hogere aderdoorsnede gebruiken resp. korter verlengsnoer gebruiken.
	Netspanning ligt onder de aangegeven waarde	Eventueel contact opnemen met het nutsbedrijf.
	Pomp is bevroren.	Controleer dit, eventueel ontdooien.
Motor draait, er wordt echter geen druk opgebouwd.	Luchtaanzuiging in de watertoevoer.	Toevoerslang en slangverbindingen controleren, eventueel vervangen.
	Uitlaatmondstuk te groot.	Controleer dit, eventueel vervangen.
Onregelmatig. bedrijfsdruk.	Luchtaanzuiging in de watertoevoer.	Toevoerslang en slangverbindingen controleren, eventueel vervangen.

Explicación de los símbolos en el aparato

	<p>¡Antes de la puesta en marcha, leer y seguir el manual de instrucciones así como las indicaciones de seguridad!</p>
	<p>¡Use gafas protectoras!</p>
	<p>¡Llevar protección auditiva!</p>
	<p>Clase de protección II</p>
	<p>El aparato no debe conectarse directamente a la red pública de agua potable</p>
	<p>No dirija el chorro de alta presión hacia personas, animales, equipos eléctricos activos o al aparato mismo.</p>
	<p>El producto cumple con las normativas europeas vigentes.</p>
<p>⚠ ¡Atención!</p>	<p>En estas instrucciones de servicio hemos colocado este signo en los lugares que afectan a su seguridad.</p>

Índice de contenidos:**Página:**

1.	Introducción	63
2.	Descripción del aparato.....	63
3.	Volumen de suministro	63
4.	Desembalaje.....	64
5.	Uso previsto.....	64
6.	Indicaciones de seguridad para limpiadores de alta presión	64
7.	Datos técnicos	67
8.	Antes de la puesta en marcha.....	67
9.	Manejo	68
10.	Conexión eléctrica.....	69
11.	Mantenimiento	69
12.	Eliminación y reciclaje	70
13.	Solución de averías	71
14.	Declaración de conformidad	207

1. Introducción

Fabricante:

Scheppach GmbH
Günzburger Straße 69
D-89335 Ichenhausen

Estimado cliente:

Le deseamos éxito y disfrute al trabajar con su nuevo aparato.

Nota:

El fabricante de este aparato, de acuerdo con la legislación alemana de responsabilidad sobre productos, no se hace responsable de los daños originados en este aparato o causados por éste en los siguientes casos:

- manejo incorrecto,
- inobservancia de las instrucciones de servicio,
- reparaciones efectuadas por personal técnico no autorizado ajeno a nuestra empresa,
- montaje y sustitución de piezas de repuesto no originales,
- empleo no conforme al previsto,
- fallos de la instalación eléctrica en caso de incumplimiento de las normas eléctricas y disposiciones VDE 0100, DIN 57113 / VDE 0113.

Observe lo siguiente:

Lea antes del montaje y de la puesta en marcha el texto completo del presente manual de instrucciones.

El presente manual de instrucciones tiene como fin facilitarle los conocimientos necesarios sobre su herramienta eléctrica y que pueda aprovechar sus posibilidades de uso conforme a las previstas.

El manual de instrucciones incluye importantes indicaciones sobre cómo debe trabajar con la herramienta eléctrica de forma segura, competente y rentable y cómo puede evitar peligros, ahorrar costes por reparaciones, reducir los tiempos de inactividad y aumentar la fiabilidad y la vida útil de la herramienta eléctrica. Además de las normas de seguridad incluidas en este manual de instrucciones, se deberán observar estrictamente las prescripciones vigentes en su país para el funcionamiento de la herramienta eléctrica.

Conserve el manual de instrucciones en una funda de plástico protegido del polvo y de la humedad con la herramienta eléctrica. Este deberá leerse y observarse con atención por cada persona empleada antes de comenzar a trabajar por primera vez.

En la herramienta eléctrica solo deben trabajar personas instruidas en su manejo y familiarizadas con los peligros que esta conlleva. Debe respetarse la edad laboral mínima.

Además de las indicaciones de seguridad incluidas en el presente manual de instrucciones y las prescripciones especiales vigentes en su país, deberán observarse las normas técnicas generalmente reconocidas para el funcionamiento de máquinas de estructura similar.

Declinamos cualquier responsabilidad de posibles accidentes o daños que puedan producirse por no obedecer las presentes instrucciones e indicaciones de seguridad.

2. Descripción del aparato (fig. 1)

1. Asidero
2. Soporte para lanza
3. Interruptor de conexión/desconexión
4. Conexión para manguera de alta presión
5. Rueda de transporte
6. Soporte de manguera
7. Extensión
8. Pistola
9. Manguera de alta presión
10. Boquilla R
11. Recipiente del producto de limpieza
12. Adaptador Kärcher
13. Limpiador de terrazas
14. Conexión de toma de agua
15. Aguja para limpieza de boquillas
16. Cepillo de limpieza
17. -
18. Boquilla H

3. Volumen de suministro

- 1x Limpiador de alta presión
- 1x Extensión
- 1x Pistola
- 1x Manguera de alta presión
- 1x Boquilla R
- 1x Recipiente del producto de limpieza
- 1x Adaptador Kärcher
- 1x Limpiador de terrazas
- 1x Conexión de toma de agua
- 1x Aguja para limpieza de boquillas
- 1x Cepillo de limpieza
- 1x Boquilla H
- 1x Manual de instrucciones

4. Desembalaje

- Abra el embalaje y extraiga el aparato cuidadosamente.
- Retire el material de embalaje y los seguros de embalaje y transporte (si los hubiera).
- Compruebe la integridad del volumen de suministro.
- Compruebe que no haya daños de transporte en el aparato y en los componentes de los accesorios.
- Conserve el embalaje por si fuera preciso hasta la extinción del período de garantía.

ATENCIÓN

¡El aparato y los materiales de embalaje no son aptos como juguetes para niños! ¡Los niños no deben jugar con bolsas de plástico, láminas o piezas pequeñas! ¡Existe peligro de atragantamiento y asfixia!

5. Uso previsto

El limpiador de alta presión está destinado al uso en el ámbito privado para la limpieza de vehículos, máquinas, edificios, fachadas, etc. con alta presión.

La máquina únicamente debe utilizarse para el fin previsto. Se considerará inapropiado cualquier uso que vaya más allá.

Los daños o lesiones de cualquier tipo producidos a consecuencia de lo anterior serán responsabilidad del usuario/operario, no del fabricante.

Recuerde que nuestros aparatos no están diseñados para usos comerciales, artesanales ni industriales. No concedemos ningún tipo de garantía si se utiliza el aparato en empresas comerciales, artesanales o industriales, ni en actividades de características similares.

6. Indicaciones de seguridad para limpiadores de alta presión

Lea estas indicaciones de seguridad y las instrucciones de uso originales antes de utilizar el aparato por primera vez. Actúe en consecuencia.

- Además de las indicaciones en las instrucciones de uso, deben observarse las normas generales de seguridad y prevención de accidentes del organismo regulador.

- Las señales de advertencia e información que se encuentran en el aparato proporcionan información importante para un funcionamiento seguro.

Niveles de riesgo

△ PELIGRO

- Indica un peligro inminente que puede ocasionar lesiones graves o incluso la muerte.

△ ADVERTENCIA

- Indica una situación potencialmente peligrosa que, de no evitarse, podría ocasionar lesiones graves o incluso la muerte.

△ PRECAUCIÓN

- Indica una situación potencialmente peligrosa que, de no evitarse, puede provocar lesiones leves.

ATENCIÓN

- Indica una situación potencialmente peligrosa que puede ocasionar daños materiales.

Componentes eléctricos

△ PELIGRO

- Peligro de electrocución.
- No toque nunca el enchufe de red y la toma de enchufe con las manos mojadas.
- Antes de cada operación, compruebe que el cable de conexión a la red con la toma de enchufe no esté dañado. Haga que un técnico de servicio técnico / electricista autorizado sustituya inmediatamente el cable de conexión a la red dañado. No ponga en marcha el aparato con un cable de conexión a la red dañado.
- Todas las partes activas de la zona de trabajo deben protegerse contra chorros de agua.
- El enchufe de red y el acoplamiento de un cable alargador deben ser estancos y no deben permanecer sumergidos en agua. El acoplamiento no debe permanecer en el suelo. Se recomienda utilizar tambores de cable que garanticen que las tomas de enchufe estén a una altura mínima de 60 mm por encima del suelo.
- Asegúrese de que los cables de conexión a la red y los cables alargadores no estén dañados por ope- raciones, aplastamientos, tirones o similares. Proteja los cables de conexión a la red del calor, el aceite y los bordes afilados.
- Apague el aparato y desenchúfelo antes de reali- zar cualquier trabajo de cuidado o mantenimiento.
- Los trabajos de reparación y los trabajos en com- ponentes eléctricos solo pueden ser realizados por un servicio técnico autorizado.

⚠ **ADVERTENCIA**

- El aparato solo puede conectarse a una conexión eléctrica realizada por un electricista de acuerdo con la norma IEC 60364.
- Conectar el aparato solo a corriente alterna. La tensión debe coincidir con la placa de características del aparato.
- Por razones de seguridad, se recomienda utilizar el aparato siempre a través de un interruptor diferencial (máx. 30 mA).
- Un cable alargador eléctrico inadecuado puede ser peligroso. Utilice únicamente un cable alargador eléctrico homologado y debidamente marcado con una sección de cable suficiente en el exterior: 1 - 10 m: 1,5 mm²; 10 - 30 m: 2,5 mm²
- Siempre desenrolle completamente el cable alargador del tambor de cable.

¡Advertencia! Esta herramienta eléctrica produce un campo electromagnético mientras funciona. Este campo puede perjudicar bajo circunstancias concretas implantes médicos activos o pasivos. Con el fin de reducir el peligro de lesiones graves o mortales, recomendamos a las personas con implantes médicos que consulten tanto a su médico como al fabricante del implante médico antes de manejar la herramienta eléctrica.

Manipulación segura

⚠ **PELIGRO**

- El usuario debe utilizar el aparato de acuerdo a su uso previsto. Debe tener en cuenta las condiciones locales y prestar atención a las personas del entorno cuando trabaje con el aparato.
- Antes de cada operación, compruebe que los componentes importantes, como la manguera de alta presión, la pistola pulverizadora de mano y los dispositivos de seguridad, no estén dañados. Reemplace inmediatamente los componentes dañados. No ponga en marcha el aparato con componentes dañados.
- Los chorros de alta presión pueden ser peligrosos si no se utilizan correctamente. El chorro no debe dirigirse a personas, animales, equipos eléctricos activos o al aparato mismo.
- No dirija el chorro de alta presión hacia terceros o hacia usted para limpiar la ropa o el calzado.

- Los neumáticos y las válvulas de los neumáticos de los vehículos pueden resultar dañados y reventar por el chorro de alta presión. La primera evidencia de ello es la decoloración del neumático. Los neumáticos y las válvulas de los neumáticos de los vehículos dañados constituyen un peligro de muerte. ¡Mantenga una distancia de chorro de al menos 30 cm durante la limpieza!

⚠ **ADVERTENCIA**

- No utilice este aparato cuando otras personas se encuentren dentro del rango de alcance, a menos que estén usando ropa de protección.
- El aparato no debe ser operado por niños o personal sin formación.
- Este aparato no está diseñado para que lo usen personas con capacidades físicas, sensoriales o mentales limitadas o con falta de experiencia y/o conocimiento, a no ser que las vigile una persona responsable de su seguridad, o estas hayan recibido de esta última instrucciones sobre cómo usar el aparato y hayan comprendido los peligros resultantes. No debe permitirse a los niños jugar con el aparato.
- Se debe vigilar a los niños para asegurarse de que no juegan con el aparato.

⚠ **PRECAUCIÓN**

- Antes de realizar cualquier trabajo con o sobre el aparato, asegúrese de que éste sea estable para evitar accidentes o daños por caídas sobre el aparato.
- La pistola pulverizadora de mano ejerce una fuerza de retroceso debido a la salida del chorro de agua por la boquilla de alta presión. Asegúrese de estar de pie de forma segura, sostenga firmemente la pistola pulverizadora de mano y el tubo pulverizador.
- Nunca deje el aparato desatendido mientras esté en marcha.

ATENCIÓN

- Para pausas más largas, apague el aparato mediante utilizando el interruptor de encendido.
- No ponga en funcionamiento el aparato a temperaturas inferiores a 0 °C.

Otros peligros

⚠ PELIGRO

- Está prohibido el funcionamiento en zonas con peligro de explosión.
- No dirija la pulverización hacia ningún objeto que contenga sustancias peligrosas para la salud (p. ej., amianto).
- ¡Nunca aspire líquidos que contengan disolventes o ácidos y disolventes no diluidos! Entre estos se incluyen, p. ej., gasolina, disolvente de pintura o combustible para calefacción. La neblina de pulverización es altamente inflamable, explosiva y venenosa. No utilice acetona, ácidos no diluidos ni disolventes, ya que atacan los materiales utilizados en el aparato.
- ¡Mantenga las láminas de embalaje fuera del alcance de los niños, ya que entrañan peligro de asfixia!

⚠ ADVERTENCIA

- Según la normativa vigente, el aparato no debe funcionar nunca sin un sistema de separación en la red de agua potable. Asegúrese de que la conexión de su instalación de agua potable, en la que funciona el limpiador de alta presión, está equipada con un separador de sistema tipo BA según la norma EN 12729.
- El agua que ha pasado por un sistema de separación ya no se considera agua potable.
- Las mangueras de alta presión, accesorios y acoplamientos son importantes para la seguridad del aparato. Utilice únicamente mangueras de alta presión, accesorios y acoplamientos recomendados por el fabricante.
- Al desconectar la manguera de entrada o de alta presión, puede salir agua caliente de las conexiones después de la operación.

⚠ PRECAUCIÓN

- Al escoger el lugar de almacenamiento y para el transporte, tenga en cuenta el peso del aparato (véanse los datos técnicos) para evitar accidentes o lesiones.
- En raras ocasiones, varias horas de uso ininterrumpido del aparato pueden provocar entumecimiento en las manos.
- Utilizar guantes.
- Mantenga las manos calientes.
- Haga pausas de trabajo con regularidad.

Trabajos con agentes de limpieza

⚠ ADVERTENCIA

- Este aparato está diseñado para su uso con productos de limpieza suministrados o recomendados por el fabricante. El uso de otros productos de limpieza o productos químicos puede afectar a la seguridad del aparato.
- El uso incorrecto de productos de limpieza puede causar lesiones graves o envenenamiento.
- Mantenga los productos de limpieza fuera del alcance de los niños.

Dispositivos de seguridad

⚠ PRECAUCIÓN

- Los dispositivos de seguridad sirven para proteger al usuario y no deben modificarse o eludirse.

Equipos de protección individual

⚠ PRECAUCIÓN

- Use ropa y gafas de protección adecuadas para protegerse contra salpicaduras de agua o suciedad.
- Se pueden generar aerosoles durante el uso de limpiadores de alta presión. La inhalación de aerosoles puede causar daños a la salud. Dependiendo de la aplicación, se pueden utilizar boquillas completamente apantalladas (p. ej., limpiadores de superficies) para la limpieza a alta presión, lo que reduce significativamente la producción de aerosoles acuosos. El uso de un apantallamiento de este tipo no es posible en todas las aplicaciones. Si no es posible el uso de una boquilla completamente apantallada, se debe usar una máscara respiratoria de clase FFP 2 o equivalente, dependiendo del entorno que se vaya a limpiar.

Riesgos residuales

Aunque esta herramienta eléctrica se maneje según el reglamento, siempre puede haber riesgos residuales. Los siguientes peligros se pueden presentar asociados con la forma de construcción y el modelo de esta herramienta eléctrica:

- Daños pulmonares si no se emplea una mascarilla antipolvo adecuada.
- Daños auditivos si no se emplea una protección auditiva adecuada.
- Daños a la salud, derivados de oscilaciones entre manos y brazos, en caso de que el aparato se utilice durante un periodo de tiempo más prolongado o no se conduzca de forma correcta y el mantenimiento sea inadecuado.

7. Datos técnicos

Tensión de red	220-240 V~ / 50-60 Hz
Consumo de potencia	1600 W
Presión de trabajo	9 MPa
Presión nominal	13,5 MPa
Capacidad de bombeo	5,5 l/min
Capacidad de bombeo máx.	6,8 L/min
máx. presión toma de agua	0,4 MPa
Clase de protección	II

¡Reservado el derecho a introducir modificaciones técnicas!

¡Peligro!

Ruidos y vibraciones

Los valores de emisión de ruidos y vibraciones han sido determinados con arreglo a la norma EN 60335.

Nivel de presión acústica L_{pA}	79 dB
Incertidumbre K_{pA}	3 dB
Nivel de potencia acústica L_{WA}	97 dB
Incertidumbre K_{WA}	3 dB

Utilice protección auditiva.

El efecto del ruido puede causar pérdida auditiva.

Valores totales de vibración (suma vectorial de tres direcciones) determinados conforme a norma EN ISO 60335.

Valor de emisión de vibraciones $a_n \leq 2,5 \text{ m/s}^2$

El valor de emisión de vibraciones indicado ha sido determinado siguiendo un proceso de comprobación normalizado y podría cambiar y en casos excepcionales aun rebasar el valor indicado en función del modo de utilización de la herramienta eléctrica.

El valor de emisión de vibraciones indicado puede utilizarse para efectuar la comparación de una herramienta eléctrica con otra.

El valor de emisión de vibraciones indicado también puede utilizarse para una primera evaluación del daño.

¡Limite a un mínimo la generación de ruidos y vibraciones!

- Utilice únicamente aparatos en perfecto estado.
- Efectúe el mantenimiento del aparato y límpielo con regularidad.
- Adapte su forma de trabajo al aparato.
- No sobrecargue el aparato.
- En caso necesario, haga revisar el aparato.
- Desconecte el aparato si no lo utiliza.
- Use guantes.

8. Antes de la puesta en marcha

Uso correcto del aparato

- El limpiador de alta presión debe instalarse en una superficie nivelada y segura.
- Se recomienda mantener la correcta posición de funcionamiento cada vez que se acciona la máquina: una mano en la pistola y la otra en la lanza.
- El chorro de agua nunca debe dirigirse a las líneas eléctricas o a la máquina.
- Es normal que se produzca un ligero escape en la bomba, con el fin de evitar daños en la bomba durante la parada.
- La máquina no debe utilizarse en ningún caso en zonas con riesgo de explosión.
- La temperatura de trabajo debe estar entre + 5 y + 50 °C. No deben incorporarse cubiertas o efectuarse en la lanza ni en las boquillas de pulverización.
- El limpiador de alta presión está diseñado para funcionar con agua fría o moderadamente caliente (máx. hasta 50 °C); a temperaturas más altas se producen daños en la bomba.
- El agua entrante no debe estar sucia, arenosa o contaminada con productos químicos que puedan perjudicar el funcionamiento y acortar la vida útil de la máquina.

Montaje

Montaje del aparato (fig. 1)

Desplace el asidero (1) sobre los puntos de fijación situados encima del aparato y fíjelos con los dos tornillos incluidos (longitud de 25 mm)

Conexión entrada de agua (fig. 2)

Atornille la conexión para la entrada de agua (14) al aparato. La conexión para la entrada de agua (14) está equipada con una pieza de conexión para sistemas de acoplamiento de mangueras estándar.

Introduzca el acoplamiento de la manguera de entrada (mín. Ø 1/2" / aprox. 13 mm) en la conexión para la entrada de agua (14).

Utilice siempre una manguera de agua reforzada con un acoplamiento estándar para la toma de agua. La longitud debe ser de al menos 6,0 m. (no se incluyen en el volumen de suministro)

¡Entre el agua potable y el limpiador de alta presión se debe instalar una válvula de retención! Solicite información a su fontanero.

Aspiración de depósitos/contenedores abiertos y aguas naturales

Utilice un accesorio autoaspirante especial (no incluido en el volumen de suministro / disponible a través de su distribuidor especializado)

Con este accesorio, el limpiador de alta presión puede aspirar agua a 0,5 m por encima del nivel del mar. Esta operación puede durar entre 25 y 50 segundos. Sumerja el accesorio de manguera completamente bajo el agua para expulsar el aire de la manguera. Conecte la el accesorio de manguera al limpiador de alta presión y asegúrese de que el filtro de succión permanezca bajo el agua.

Haga funcionar el limpiador de alta presión sin la pistola pulverizadora hasta que el agua salga uniformemente por la manguera de alta presión. Si no sale agua después de 25 - 50 segundos, desconéctelo y compruebe todas las conexiones.

Cuando el agua esté fluyendo, apague el limpiador de alta presión y conecte la pistola pulverizadora y la lanza pulverizadora para trabajar.

Conexión manguera de alta presión (fig. 3/4)

Conecte la manguera de alta presión (9) a la conexión para la manguera de alta presión (4). Retire primero la tapa protectora.

Introduzca el otro extremo de la manguera de alta presión (9) en la conexión de la pistola (8).

Para extraer la manguera de alta presión (9), pulse el botón (A) y tire de él.

Conexión de los suplementos (fig. 5)

Para montar los suplementos 7, 9, 11, 12 y 16, empujelos hacia dentro de la pistola (8) y gírelos hasta que queden bloqueados.

Para montar los suplementos 10, 13 y 18, conéctelos a la extensión (7) y gírelos hasta que queden bloqueados.

9. Manejo

La máquina se compone de un módulo con una bomba, que está cubierta por una carcasa a prueba de golpes. La máquina está equipada con una lanza y una pistola de mano para una posición de trabajo óptima, cuya forma y equipamiento cumplen con la normativa vigente.

Puesta en marcha:

Cuando haya montado completamente el limpiador de alta presión y realizado todas las conexiones, puede proceder de la siguiente manera:

Abra la toma de agua. Desbloquee la pistola (8) mediante el interruptor de bloqueo (C). Haga retroceder el gatillo (D) para que el aire existente en el aparato pueda salir. (Fig. 5)

Conecte el aparato; ponga el interruptor de conexión/desconexión (3) en la posición "ON" (conectado). A continuación, accione el gatillo (D). (Fig. 1/5)

Para la desconexión, suelte el gatillo (D), y el aparato pasará a modo de espera. En cuanto se acciona el gatillo (D), el limpiador de alta presión se pone en marcha de nuevo. (Fig. 5)

Para desconectar completamente el limpiador de alta presión, ponga el interruptor de conexión/desconexión (3) en la posición "OFF" (desconectado). (Fig. 1)

Recipiente del producto de limpieza (11)

Llene el recipiente del producto de limpieza con el producto de limpieza adecuado. Se puede ajustar la anchura del chorro en la boquilla.

Utilización del suplemento (fig. 1):

Boquilla R (10): Para trabajos pesados de limpieza.

Adaptador Kärcher (12): Con este adaptador se pueden montar accesorios de la marca Kärcher

Limpiador de terrazas (13): Para la limpieza de suelos y paredes.

Cepillo de limpieza (16): Para la limpieza de superficies.

Boquilla H (18): Para la eliminación de suciedad persistente.

10. Conexión eléctrica

El motor eléctrico instalado está conectado listo para utilizarse. La conexión cumple las pertinentes disposiciones VDE y DIN. La conexión a la red por parte del cliente, así como el cable alargador utilizado deben cumplir estas normas.

Línea de conexión eléctrica defectuosa.

En las líneas de conexión eléctrica surgen a menudo daños de aislamiento.

Las causas para ello pueden ser:

- zonas aprisionadas al conducir las líneas de conexión a través de ventanas o puertas entreabiertas,
- dobleces ocasionadas por una fijación o un guiado incorrectos de la línea de conexión,
- zonas de corte al sobrepasar la línea de conexión,
- daños de aislamiento por tirar de la línea de conexión del enchufe de la pared,
- Grietas causadas por la obsolescencia del aislamiento.

Tales líneas de conexión eléctrica deficientes no deben utilizarse, pues suponen un riesgo para la vida debido a los daños de aislamiento.

Supervisar con regularidad las líneas de conexión eléctrica en busca de posibles daños. Durante la comprobación, preste atención a que la línea de conexión no cuelgue de la red eléctrica.

Las líneas de conexión eléctrica deben cumplir las pertinentes disposiciones VDE y DIN. Utilice solo líneas de conexión eléctrica con certificación H05VV-F.

La impresión de la denominación del tipo en el cable de conexión es obligatoria.

Motor de corriente alterna

La tensión de la red debe ser de 230 V~.

Los cables alargadores de hasta 25 m de longitud deben poseer una sección de 1,5 milímetros cuadrados.

Las conexiones y reparaciones del equipamiento eléctrico debe realizarlas solo un experto electricista.

Tipo de conexión Y

Si el cable de conexión a la red de este equipo estuviera dañado, el fabricante o su personal del servicio al cliente, o una persona cualificada similar deberá sustituirlo para evitar cualquier peligro.

En caso de posibles dudas, indique los siguientes datos:

- Tipo de corriente del motor
- Datos de la placa de características de la máquina
- Datos de la placa de características del motor
- Antes de efectuar la conexión, cerciórese de que los datos en la placa de características coinciden con los datos de la red.
- Al utilizar cables alargadores, asegúrese de que sean adecuados para su uso al aire libre y de que tengan una sección de cable suficiente:
 - 1-10m: 1,5mm²
 - 10-30m: 2,5mm²
- Conecte el enchufe de red del cable de red en la toma de enchufe.

11. Mantenimiento

⚠ ¡Advertencia! Antes de efectuar cualquier trabajo de ajuste, conservación o reparación, desenchufar la clavija de conexión de la red.

Medidas generales de mantenimiento

- En lo posible, mantenga los dispositivos de protección, las ranuras de aire y el cárter del motor libres de polvo y suciedad. Limpie el aparato con un paño limpio o sople aire comprimido a baja presión.
- Recomendamos limpiar el aparato directamente después del uso.
- Limpie regularmente el aparato con un paño húmedo y algo de jabón blando. No utilice ningún producto de limpieza ni disolventes; estos podrían deteriorar las piezas de plástico del aparato. Ponga cuidado para que no entre agua en el interior del aparato.

Larga durabilidad de la bomba eléctrica

Si la máquina va a permanecer inactiva durante un período prolongado (más de 3 meses) en locales con riesgo de heladas, es aconsejable su reabastecimiento con un anticongelante (similar al utilizado para los vehículos).

Si el aparato no se ha utilizado durante mucho tiempo, se formarán depósitos de cal en la bomba eléctrica, lo que puede provocar dificultades en el arranque.

Información sobre el servicio técnico

Hay que tener en cuenta que los siguientes componentes de este producto están sometidos a desgaste natural o por el uso o que se requieren los siguientes materiales de consumo.

Piezas de desgaste*: Correa, manguera, lanza, boquillas y suplementos, filtro de aire, juntas

* ¡No se incluyen obligatoriamente en el volumen de suministro!

Encontrará las piezas de repuesto y los accesorios en nuestro centro de servicio. Para ello, escanee el código QR que aparece en la portada.

Boquilla de limpieza (fig. 1)

Para limpiar una boquilla obstruida, utilice el alambre adjunto (15).

12. Eliminación y reciclaje

Notas sobre el embalaje



Los materiales de embalaje son reciclables. Deseche los embalajes de forma respetuosa con el medio ambiente.

Notas sobre la Ley alemana de aparatos eléctricos y electrónicos (ElektroG)



¡Los residuos de equipos eléctricos y electrónicos no forman parte de la basura doméstica, sino que deben recogerse o eliminarse por separado!



- ¡Antes de la entrega, deben retirarse, libres de daños, las baterías usadas o las baterías recargables que no vengán instaladas de manera permanente en el aparato usado! Su eliminación está regulada por la ley alemana de baterías.
- Los propietarios o usuarios de aparatos eléctricos y electrónicos están legalmente obligados a devolverlas después de su uso.
- ¡El usuario final es responsable de eliminar sus datos personales en el aparato usado que se va a desechar!

- El símbolo del contenedor con ruedas tachado significa que los equipos eléctricos y electrónicos no deben desecharse junto con la basura doméstica.
- Los residuos de equipos eléctricos y electrónicos se pueden entregar de forma gratuita en los siguientes lugares:
 - Puntos públicos de eliminación o recogida (p. ej., obras públicas municipales)
 - Puntos de venta de dispositivos electrónicos (físicos y online), siempre que los comerciantes estén obligados a retirarlos u ofrecerlos voluntariamente.
 - Puede entregar hasta tres aparatos eléctricos usados por tipo de aparato, con una longitud máxima de canto de 25 centímetros, de forma gratuita sin necesidad de adquirir previamente un aparato nuevo del fabricante o llevarlos a otro punto de recogida autorizado en su zona.
 - En el correspondiente servicio de atención al cliente podrá encontrar condiciones de devolución adicionales de los fabricantes y distribuidores.
- Si el fabricante entrega un aparato eléctrico nuevo a un domicilio privado, el fabricante puede solicitar que el aparato eléctrico usado sea recogido de forma gratuita a petición del usuario final. Para ello, póngase en contacto con el servicio de atención al cliente del fabricante.
- Estas declaraciones solo se aplican a los aparatos instalados y vendidos en los países de la Unión Europea y sujetos a la Directiva Europea 2012/19/UE. En países fuera de la Unión Europea, se pueden aplicar diferentes regulaciones a la eliminación de residuos de equipos eléctricos y electrónicos.

13. Solución de averías

Avería	Causa posible	Solución
El aparato no funciona.	No hay tensión eléctrica en el aparato.	Comprobar el fusible, el cable de red y el enchufe de red y, en caso necesario, hágalos sustituir por personal especializado.
	Sección del cable alargador demasiado pequeña o cable alargador demasiado largo.	Utilice cables alargadores con una sección de cable mayor o cables alargadores más cortos.
	La tensión de red está por debajo del valor especificado	En caso necesario, póngase en contacto con una compañía de suministro de energía.
	La bomba se ha congelado.	Efectúe una comprobación, y descongele en caso necesario.
El motor está en marcha, pero no hay presión.	Admisión de aire en la toma de agua.	Compruebe la manguera de entrada y las conexiones de manguera, y reemplácelas en caso necesario.
	La boquilla de salida es demasiado grande.	Efectúe una comprobación, y reemplace en caso necesario.
Presión de servicio irregular.	Admisión de aire en la toma de agua.	Compruebe la manguera de entrada y las conexiones de manguera, y reemplácelas en caso necesario.

Explicação dos símbolos no aparelho

	<p>Leia e siga o manual de instruções e as indicações de segurança antes da colocação em funcionamento!</p>
	<p>Use óculos de proteção!</p>
	<p>Use proteção auditiva!</p>
	<p>Classe de proteção II</p>
	<p>O aparelho não deve ser ligado diretamente à rede pública de água potável.</p>
	<p>O jato de alta pressão não deve ser apontado para pessoas, animais, equipamento elétrico ativo ou para o aparelho em si.</p>
	<p>O produto cumpre as diretivas europeias em vigor.</p>
<p>⚠ Atenção!</p>	<p>Nestas instruções de operação, assinalámos as secções que dizem respeito à sua segurança com este símbolo.</p>

Conteúdo:

Página:

1.	Introdução.....	74
2.	Descrição do aparelho	74
3.	Âmbito de fornecimento.....	74
4.	Desembalar.....	75
5.	Utilização correta.....	75
6.	Indicações de segurança para o limpador de alta pressão.....	75
7.	Dados técnicos	77
8.	Antes da colocação em funcionamento	78
9.	Operação	79
10.	Ligação elétrica	79
11.	Manutenção	80
12.	Eliminação e reciclagem.....	81
13.	Resolução de problemas.....	82
14.	Declaração de conformidade	207

1. Introdução

Fabricante:

Scheppach GmbH
Günzburger Straße 69
D-89335 Ichenhausen

Estimado cliente,

Desejamos-lhe muita satisfação e sucesso ao trabalhar com o seu novo aparelho.

Nota:

De acordo com a legislação vigente relativa à responsabilidade pelos produtos, o fabricante deste aparelho não é responsável por danos que ocorram nele ou através dele nas seguintes situações:

- manuseio incorreto,
- não cumprimento do manual de instruções,
- reparações efetuadas por técnicos terceiros não autorizados,
- montagem e substituição de peças sobresselentes que não sejam de origem,
- utilização incorreta,
- Falhas da instalação elétrica em caso de incumprimento dos regulamentos elétricos e disposições VDE 0100, DIN 57113 / VDE0113.

Tenha em atenção:

Antes da montagem e da colocação em funcionamento, leia a totalidade do texto do manual de instruções. Este manual de instruções deverá contribuir para que se familiarize com a sua ferramenta elétrica e com as suas possibilidades de utilização corretas.

O manual de instruções contém indicações importantes de como trabalhar com a ferramenta elétrica de modo seguro, correto e económico e de como evitar perigos, poupar em custos de reparação, reduzir períodos de paragem e aumentar a fiabilidade e vida útil da ferramenta elétrica.

Para além dos regulamentos de segurança deste manual de instruções, deverá cumprir sempre as diretivas respeitantes à operação da ferramenta elétrica vigentes no seu país.

Guarde o manual de instruções num invólucro de plástico, protegido da sujidade e da humidade, junto à ferramenta elétrica. O manual deve ser lido e seguido por todo e qualquer pessoal operador antes do início dos trabalhos. Só devem trabalhar na ferramenta elétrica pessoas que tenham sido instruídas acerca da utilização da ferramenta elétrica e dos perigos associados.

Deve ser respeitada a idade mínima exigida.

Para além das indicações de segurança incluídas neste manual de instruções e dos regulamentos especiais do seu país, devem ser cumpridas as regras técnicas geralmente reconhecidas para a operação de máquinas idênticas.

Não assumimos qualquer responsabilidade por acidentes ou danos que advenham do não cumprimento deste manual de instruções e das indicações de segurança.

2. Descrição do aparelho (Fig. 1)

1. Pega
2. Suporte da lança
3. Interruptor de ligação/desconexão
4. Ligação para mangueira de alta pressão
5. Roda de transporte
6. Suporte da mangueira
7. Extensão
8. Pistola
9. Mangueira de alta pressão
10. Bocal R
11. Recipiente de produto de limpeza
12. Adaptador Kärcher
13. Limpador de terraços
14. Ligação da alimentação de água
15. Agulha de limpeza do bocal
16. Escova de limpeza
17. -
18. Bocal H

3. Âmbito de fornecimento

- 1x Limpador de alta pressão
- 1x Extensão
- 1x Pistola
- 1x Mangueira de alta pressão
- 1x Bocal R
- 1x Recipiente de produto de limpeza
- 1x Adaptador Kärcher
- 1x Limpador de terraços
- 1x Ligação da alimentação de água
- 1x Agulha de limpeza do bocal
- 1x Escova de limpeza
- 1x Bocal H
- 1x Manual de instruções

4. Desembalar

- Abra a embalagem e retire cuidadosamente o aparelho.
- Remova o material de embalamento, assim como as fixações de embalamento/transporte (se presentes).
- Verifique se o âmbito de fornecimento está completo.
- Inspeccione o aparelho e os acessórios quanto a danos de transporte.
- Guarde a embalagem até ao fim do período de garantia, se possível.

ATENÇÃO

O aparelho e o material de embalamento não são brinquedos! Crianças não deverão brincar com sacos de plástico, películas e peças pequenas! Risco de ingestão e asfixia!

5. Utilização correta

O limpador de alta pressão destina-se à utilização em espaços privados, para a limpeza de veículos, máquinas, edifícios, fachadas, etc. com alta pressão.

A máquina só deve ser utilizada para o seu propósito especificado. Qualquer outra utilização é considerada incorreta.

Os danos ou ferimentos daí resultantes serão da responsabilidade da entidade operadora/operador e não do fabricante.

Tenha em atenção que os nossos aparelhos não foram desenvolvidos para utilização em ambientes comerciais, artesanais ou industriais. Não assumimos qualquer garantia, se o aparelho for utilizado em ambientes comerciais, artesanais, industriais ou equivalentes.

6. Indicações de segurança para o limpador de alta pressão

Antes da primeira utilização do seu aparelho, leia estas indicações de segurança e o manual de operação original. Proceda em conformidade.

- Para além das indicações no manual de operação, devem ser seguidos todos os regulamentos de segurança e de prevenção de acidentes da entidade legisladora.

- As placas de aviso e informativas afixadas no aparelho contêm indicações importantes para uma operação segura.

Níveis de perigo

△ PERIGO

- Indica um perigo iminente, que provocará ferimentos graves ou morte.

△ AVISO

- Indica uma situação potencialmente perigosa, que poderá provocar ferimentos graves ou morte.

△ CUIDADO

- Indica uma situação potencialmente perigosa, que poderá provocar ferimentos ligeiros.

ATENÇÃO

- Indica uma situação potencialmente perigosa, que poderá provocar danos materiais.

Componentes elétricos

△ PERIGO

- Perigo de choque elétrico.
- Nunca toque na ficha de rede ou na tomada com as mãos molhadas.
- Verifique o cabo de ligação à rede com ficha de rede quanto a danos antes de cada operação. Se o cabo de ligação à rede estiver danificado, peça imediatamente a um serviço de apoio ao cliente autorizado / eletricitista para o substituir. Não coloque o aparelho em funcionamento com um cabo de ligação à rede danificado.
- Todas as peças condutoras de corrente elétrica na área de trabalho devem estar protegidas contra jatos de água.
- A ficha de rede e o acoplamento de uma linha de prolongamento devem ser à prova de água e não devem permanecer na água. O acoplamento também não deve permanecer no chão. Recomenda-se a utilização de tambores de cabos que garantam que as tomadas se encontram a pelo menos 60 mm do chão.
- Certifique-se de que o cabo de ligação à rede e a linha de prolongamento não são danificados pela passagem de veículos por cima deles, esmagamento, puxar ou semelhante. Proteja os cabos de ligação à rede do calor, óleo e arestas vivas.
- Desligue o aparelho e retire a ficha de rede da tomada antes de quaisquer trabalhos de conservação ou manutenção.
- Trabalhos de reparação e trabalhos em componentes elétricos só devem ser executados pelo serviço de apoio ao cliente autorizado.

⚠ AVISO

- O aparelho só deve ser ligado a uma ligação elétrica que tenha sido executada por um electricista em conformidade com a norma IEC 60364.
- Ligue o aparelho apenas a corrente alternada. A tensão deve corresponder às indicações na placa de características do aparelho.
- Por motivos de segurança, recomendamos a operação do aparelho sempre através de um disjuntor diferencial (máx. 30 mA).
- Uma linha de prolongamento elétrica inadequada pode ser perigosa. Ao ar livre, utilize apenas uma linha de prolongamento elétrica homologada para tal, correspondentemente identificada e com uma secção transversal do cabo adequada:
1 - 10 m: 1,5 mm²; 10 - 30 m: 2,5 mm²
- Desenrole a linha de prolongamento sempre totalmente do tambor de cabo.

Aviso! Esta ferramenta elétrica cria um campo eletromagnético durante o funcionamento. Esse campo poderá, sob determinadas circunstâncias, afetar implantes médicos ativos e passivos. Para reduzir o risco de ferimentos graves ou mortais, recomendamos às pessoas com implantes médicos que consultem o seu médico e o fabricante do seu implante antes de operarem a ferramenta elétrica.

Manuseio seguro

⚠ PERIGO

- O utilizador deve utilizar o aparelho corretamente. Ele deve ter em consideração as especificidades locais e deve ter atenção a pessoas na vizinhança durante o trabalho com o aparelho.
- Antes de cada operação, verifique componentes importantes, tais como a mangueira de alta pressão, a pistola de pulverização manual e os dispositivos de segurança, quanto a danos. Substitua imediatamente os componentes danificados. Não coloque o aparelho em funcionamento com componentes danificados.
- Jatos de alta pressão podem ser perigosos em caso de uma utilização incorreta. O jato não deve ser apontado para pessoas, animais, equipamento elétrico ativo ou para o aparelho em si.
- Não aponte o jato de alta pressão para outros ou para si mesmo para limpar roupa ou calçado.

- Pneus de veículos/válvulas de pneus poderão sofrer danos e rebentar devido ao jato de alta pressão. O primeiro sinal disto é uma descoloração do pneu. Pneus de veículos/válvulas de pneus danificados representam perigo de vida. Ao limpar, mantenha uma distância do jato mínima de 30 cm!

⚠ AVISO

- Não utilize o aparelho se outras pessoas se encontrarem dentro de alcance, a não ser que elas tenham vestuário de proteção.
- O aparelho não deve ser operado por crianças ou por pessoas não instruídas.
- Este aparelho não se destina à utilização por pessoas com capacidades físicas, sensoriais ou mentais diminuídas ou com falta de experiência e/ou conhecimentos adequados, exceto se forem supervisionadas por uma pessoa responsável pela sua segurança ou se tiverem sido instruídas por esta acerca da operação do aparelho e tiverem compreendido os perigos daí resultantes. As crianças não devem brincar com o aparelho.
- As crianças devem ser supervisionadas, para se assegurar de que não brincam com o aparelho.

⚠ CUIDADO

- Antes de quaisquer atividades com ou no aparelho, certifique-se da sua estabilidade, para evitar acidentes ou danos devido ao tombo do aparelho.
- A saída do jato de água do bocal de alta pressão provoca uma força de repercussão na pistola de pulverização manual. Para assegurar uma boa estabilidade, segure a pistola de pulverização manual e o tubo de jato com firmeza.
- Nunca deixe o aparelho sem supervisão enquanto ele estiver em funcionamento.

ATENÇÃO

- Em caso de pausas mais prolongadas, desligue o aparelho com o interruptor do aparelho.
- Não opere o aparelho sob temperaturas inferiores a 0 °C.

Outros perigos

⚠ PERIGO

- Não é permitida a operação em áreas potencialmente explosivas.
- Não pulverize objetos que contenham substâncias nocivas para a saúde (por ex. amianto).

- Nunca aspire líquidos que contenham solventes ou ácidos não diluídos e solventes! Estão aqui incluídos, por exemplo, gasolina, diluentes de tinta e óleo combustível. A nuvem de pulverização é altamente inflamável, explosiva e tóxica. Não utilize acetona, ácidos não diluídos ou solventes, uma vez que eles atacam os materiais utilizados no aparelho.
- Mantenha as películas de embalagem fora do alcance de crianças, existe o perigo de asfixia!

⚠ AVISO

- Em conformidade com os regulamentos em vigor, o aparelho não deve ser operado sem um desconetor na rede de água potável. Certifique-se de que a ligação do seu sistema de água para uso doméstico, na qual o limpador de alta pressão é operado, está equipada com um desconetor em conformidade com a norma EN 12729 Tipo BA.
- A água que flui através de um desconetor deixa de ser considerada água potável.
- As mangueiras de alta pressão, válvulas e acoplamentos são importantes para a segurança do aparelho. Utilize apenas mangueiras de alta pressão, válvulas e acoplamentos recomendados pelo fabricante.
- Ao separar a mangueira de alimentação ou a mangueira de alta pressão, poderá sair água quente das ligações após a operação.

⚠ CUIDADO

- Ao selecionar o local de armazenamento e ao transportar, tenha em conta o peso do aparelho (ver Dados técnicos), para evitar acidentes ou ferimentos.
- A utilização durante várias horas e ininterrupta do aparelho pode provocar, em caso raros, dormência nas mãos.
- Use luvas.
- Mantenha as mãos aquecidas.
- Faça pausas regulares.

Trabalho com produtos de limpeza

⚠ AVISO

- Este aparelho foi desenvolvido para a utilização de produtos de limpeza fornecidos ou recomendados pelo fabricante. A utilização de outros produtos de limpeza ou produtos químicos poderá afetar a segurança do aparelho.
- A utilização incorreta de produtos de limpeza poderá provocar ferimentos graves ou intoxicações.
- Armazene os produtos de limpeza fora do alcance de crianças.

Dispositivos de segurança

⚠ CUIDADO

- Os dispositivos de segurança servem para a proteção do utilizador e não devem ser alterados ou contornados.

Equipamento de proteção individual

⚠ CUIDADO

- Use vestuário de proteção e óculos de proteção adequados para se proteger de salpicos de água e sujidade.
- Poderão ser gerados aerossóis durante a utilização de limpadores de alta pressão. A inalação de aerossóis poderá provocar danos para a saúde. Consoante a aplicação, poderão ser utilizados para a limpeza a alta pressão bocais totalmente blindados (por ex. limpadores de superfícies) que reduzem significativamente a ejeção de aerossóis aquosos. A utilização de tal blindagem não é possível em todas as aplicações. Se não for possível a utilização de um bocal totalmente blindado, deve-se usar uma máscara respiratória da classe FFP 2 ou semelhante, consoante do ambiente a ser limpo.

Riscos residuais

Mesmo que opere corretamente esta ferramenta elétrica, existem sempre riscos residuais. Os seguintes perigos podem ocorrer em conexão com a construção e versão desta ferramenta elétrica:

- Podem surgir lesões pulmonares, se não for usada uma máscara de proteção contra poeiras adequada.
- Podem surgir lesões auditivas, se não for usada proteção auditiva adequada.
- Podem ocorrer danos para a saúde resultantes de vibrações transmitidas aos braços e mãos, se o aparelho for utilizado por um longo período de tempo ou não for devidamente conduzido e mantido.

7. Dados técnicos

Tensão de rede	220-240 V~ / 50-60 Hz
Potência absorvida	1600 W
Pressão de utilização	9 MPa
Pressão nominal	13,5 MPa
Potência de fluxo	5,5 l/min
Potência de fluxo máx.	6,8 L/min
Pressão máx. alimentação de água	0,4 MPa
Classe de proteção	II

Reservados os direitos a alterações técnicas!

Perigo!

Ruído e vibrações

Os valores de ruído e vibração foram determinados de acordo com a norma EN 60335.

Nível de pressão sonora L_{pA}	79 dB
Incerteza K_{pA}	3 dB
Nível de potência sonora L_{WA}	97 dB
Incerteza K_{WA}	3 dB

Usar proteção auditiva.

O ruído pode causar perda de audição.

Valores totais de vibrações (soma vetorial das três direções) calculados nos termos da norma EN 60335. Valor de emissão de vibrações $a_h \leq 2,5 \text{ m/s}^2$

O valor de emissão de vibrações indicado foi medido nos termos de processos de teste normalizados e, dependendo do tipo e do modo, pode ser aplicado em ferramentas elétricas, alterado ou, em casos excepcionais, ficar acima do valor indicado.

O valor de emissão de vibrações indicado pode ser utilizado para comparar uma ferramenta elétrica com outra.

O valor de emissão de vibrações indicado pode também ser usado para uma avaliação preliminar de prejuízos.

Limite o ruído e a vibração a um mínimo!

- Utilize apenas aparelhos em estado perfeito.
- Faça a manutenção e a limpeza do aparelho regularmente.
- Adapte sua forma de trabalho ao aparelho.
- Não sobrecarregue o aparelho.
- Se necessário, mande verificar o aparelho.
- Desligue o aparelho se este não estiver a ser utilizado.
- Use luvas.

8. Antes da colocação em funcionamento

Utilização correta do aparelho

- O limpador de alta pressão deve ser colocado sobre uma superfície plana e segura.
- A cada ativação da máquina, recomenda-se a manutenção da postura de operação correta: uma mão na pistola e a outra na lança.
- O jato de água nunca deve ser apontado para linhas elétricas ou para a máquina.
- Para evitar danos na bomba durante a paragem, é normal uma ligeira falta de estanquidade da bomba.
- A máquina não deve ser utilizada, sob nenhuma circunstância, em espaços potencialmente explosivos.
- A temperatura de trabalho deve ser de +5 a + 50°C. Não devem ser efetuadas coberturas ou alterações na lança ou nos bocais de pulverização.
- O limpador de alta pressão foi concebido para uma operação com água fria ou relativamente morna (máx. 50°C). Temperaturas mais altas provocarão danos na bomba.
- A água que entra não deve estar suja, não deve conter areia ou produtos químicos que possam afetar o funcionamento ou reduzir a durabilidade da máquina.

Montagem

Montagem do aparelho (Fig. 1)

Empurre a pega (1) para os pontos de fixação no lado superior do aparelho e fixe-a com ambos os parafusos fornecidos (comprimento 25 mm)

Ligação da alimentação de água (Fig. 2)

Aparafuse a ligação para a alimentação de água (14) ao aparelho. A ligação para a alimentação de água (14) está equipada com um conetor para sistemas de acoplamento de mangueiras padrão. Insira o acoplamento da mangueira de alimentação (mín. Ø 1/2" / aprox. 13 mm) na ligação para a alimentação de água (14).

Para a alimentação de água, utilize sempre uma mangueira de água reforçada com um acoplamento comum no mercado. O comprimento deve ser de pelo menos 6,0 m. (não incluído no âmbito de fornecimento)

Deve estar instalada uma válvula de retenção entre a água potável e o limpador de alta pressão! Para isto, consulte o seu canalizador.

Aspiração de tanques/recipientes abertos e águas naturais

Utilize um acessório de auto-aspiração especial (não incluído no âmbito de fornecimento / pode ser adquirido num revendedor especializado)

Este acessório permite ao limpador de alta pressão aspirar água até 0,5 m acima do nível da água. Isto poderá demorar aproximadamente 25 - 50 segundos. Mergulhe a mangueira do acessório totalmente na água, para expulsar o ar na mangueira.

Ligue a mangueira do acessório ao limpador de alta pressão e certifique-se de que o filtro de sucção permanece submerso.

Deixe o limpador de alta pressão funcionar com a pistola de pulverização retirada até a água fluir da mangueira de alta pressão de modo uniforme. Se após 25 - 50 segundos ainda não sair água, desligue e verifique todas as ligações.

Se fluir água, desligue o limpador de alta pressão e ligue a pistola de pulverização e a lança de pulverização para trabalhar.

Ligação da mangueira de alta pressão (Fig. 3/ 4)

Ligue a mangueira de alta pressão (9) à ligação para a mangueira de alta pressão (4). Remova antes disso a tampa de proteção.

Insira a outra extremidade da mangueira de alta pressão (9) na ligação da pistola (8).

Para remover a mangueira de alta pressão (9), prima a tecla (A) e puxe-a para fora.

Ligação dos acessórios (Fig. 5)

Para montar os acessórios 7, 9, 11, 12 e 16, pressione-os para dentro da pistola (8) e rode-os até ficarem fixados.

Para montar os acessórios 10, 13 e 18, insira-os no prolongamento (7) e rode-os até fixarem fixados.

9. Operação

A máquina é composta de um conjunto com uma bomba, coberto por uma caixa à prova de choque. A máquina está equipada com uma lança e uma pistola manejável para uma ótima posição de trabalho, cujo formato e equipamento correspondem aos regulamentos em vigor.

Colocação em funcionamento:

Após ter totalmente montado o limpador de alta pressão e ter efetuado todas as ligações, proceda da seguinte maneira:

Abra a alimentação de água. Desbloqueie a pistola (8) no interruptor de bloqueio (C). Prima o gatilho (D) para que o ar existente no aparelho possa sair. (Fig. 5)

Ligue o aparelho, colocando o interruptor para ligar/desligar (3) em "ON". Acione agora o gatilho (D). (Fig. 1/5)

Para desligar, solte o gatilho (D); o aparelho comuta para o estado em standby. Assim que acionar o gatilho (D), o limpador de alta pressão arranca de novo. (Fig. 5)

Para desligar totalmente o limpador de alta pressão, coloque o interruptor para ligar/desligar (3) em "OFF". (Fig. 1)

Recipiente de produto de limpeza (11)

Abasteça o recipiente de produto de limpeza com o produto de limpeza correspondente. A largura do jato pode ser ajustada no bocal.

Utilização dos acessórios (Fig. 1):

Bocal R (10): para trabalhos de limpeza grosseiros.

Adaptador Kärcher (12): este adaptador permite montar acessórios da marca Kärcher

Limpador de terraços (13): para limpar chãos e paredes.

Escova de limpeza (16): para a limpeza de superfícies.

Bocal H (18): para remover sujidade de difícil remoção.

10. Ligação elétrica

O motor elétrico instalado está ligado pronto a ser utilizado. A ligação corresponde às normas VDE e DIN relevantes. A ligação à rede por parte do cliente, assim como o cabo de prolongamento utilizado, deverão corresponder a essas normas.

Cabo de ligação elétrica danoso.

Ocorrem muitas vezes danos de isolamento em cabos de ligação elétrica.

As causas para tal poderão ser:

- Pontos de pressão se os cabos forem conduzidos através de janelas ou portas.
- Pontos de dobragem devido a uma fixação ou condução incorreta do cabo de ligação.
- Pontos de corte devido a passagem de veículo por cima do cabo de ligação.
- Danos de isolamento devido a puxar com força da tomada.
- Fissuras devido à idade do isolamento.

Tais cabos de ligação elétrica danificados não devem ser utilizados e representam perigo de vida devido aos danos no isolamento.

Inspeccione regularmente os cabos de ligação elétrica quanto a danos. Durante a inspeção, certifique-se de que o cabo não está ligado à rede elétrica.

Os cabos de ligação elétrica devem corresponder às normas VDE e DIN relevantes. Utilize apenas cabos de ligação com a marcação H05VV-F.

É obrigatória uma impressão da designação do tipo no cabo de ligação.

Motor de corrente alternada

A tensão de rede deve ser de 230 V~.

Os cabos de prolongamento de até 25 m de comprimento devem ter uma secção transversal de 1,5 mm quadrados.

As ligações e reparações do equipamento elétrico só devem ser executadas por um eletrotécnico.

Tipo de ligação Y

Se o cabo de ligação à corrente deste aparelho estiver danificado, este deve ser substituído pelo fabricante ou pelo seu serviço de assistência ao cliente ou por uma pessoa igualmente qualificada, de modo a evitar perigos.

Em caso de dúvidas, indique os seguintes dados:

- Tipo de corrente do motor
- Dados da placa de características da máquina
- Dados da placa de identificação do motor

- Antes de ligar, verifique se os dados da placa de características correspondem aos dados efetivos da rede.
- Ao utilizar linhas de prolongamento, certifique-se de que elas são adequadas à utilização ao ar livre e que dispõem de uma secção transversal do fio adequada:
 - 1-10 m: 1,5mm²
 - 10-30m: 2,5mm²
- Insira a ficha de rede do cabo de rede na tomada.

11. Manutenção

⚠ Aviso! Antes de qualquer configuração, tarefa de conservação ou de reparação, deverá retirar-se a ficha de rede da tomada!

Medidas gerais de manutenção

- Mantenha os dispositivos de segurança, as grelhas de ventilação e a estrutura do motor o mais livres possível de pó e sujidade. Limpe o aparelho com um pano limpo ou sobre-o com ar comprimido sob baixa pressão.
- Recomendamos a limpeza do aparelho imediatamente após cada utilização.
- Limpe o aparelho regularmente com um pano húmido e sabão suave. Não utilize produtos de limpeza ou solventes; estes poderão ser agressivos para com as peças de plástico do aparelho. Certifique-se de que não penetra água no interior do aparelho.

Vida útil longa da bomba elétrica

Se estiverem previstos longos períodos de imobilização (acima de 3 meses) em espaços nos quais exista o perigo de geada, recomenda-se o enchimento da máquina com um anticongelante (semelhante aos que são utilizados em veículos).

Se o aparelho não for utilizado durante um período prolongado, surgem depósitos de calcário na bomba elétrica, que poderão provocar dificuldades de arranque.

Informações de assistência

Deve-se ter em conta que as seguintes peças deste produto estão sujeitas a um desgaste consoante a utilização ou natural ou que as seguintes peças são necessárias como consumíveis.

Peças de desgaste*: Correia, mangueira, lança, bocais e acessórios, filtro de ar, vedantes

* Nem sempre incluído no âmbito de fornecimento!

Entre em contacto com o nosso centro de assistência para obter peças sobresselentes e acessórios. Para isso, utilize o código QR na capa.

Limpeza do bocal (Fig. 1)

Para limpar um bocal entupido, utilize o arame (15) fornecido.

12. Eliminação e reciclagem

Notas relativas à embalagem



Os materiais de embalagem são recicláveis. Elimine as embalagens de modo ecológico.

Notas relativas à legislação alemã sobre aparelhos elétricos e eletrónicos (ElektroG)



Os aparelhos elétricos e eletrónicos usados não pertencem no lixo doméstico, devendo ser alvo de uma recolha ou eliminação separadas!







- As baterias e pilhas usadas que não estejam montadas de modo fixo no aparelho usado devem ser retiradas sem as destruir antes da entrega do aparelho! A sua eliminação é regulada pela legislação relativa a baterias.
- Os proprietários ou utilizadores de aparelhos elétricos e eletrónicos são legalmente obrigados a devolver os mesmos após a sua utilização.
- O utilizador final tem a responsabilidade pela eliminação dos seus dados pessoais no aparelho usado a ser eliminado!
- O símbolo do caixote do lixo riscado significa que aparelhos usados elétricos ou eletrónicos não devem ser eliminados no lixo doméstico.
- Os aparelhos usados elétricos e eletrónicos podem ser entregues sem custos nos seguintes pontos:
 - Centros de recolha ou de eliminação públicos (p. ex. depósitos municipais)
 - Pontos de venda de aparelhos elétricos (lojas físicas e online), desde que o revendedor esteja obrigado a aceitar a devolução ou a aceite de livre vontade.

- Pode entregar sem custos até três aparelhos elétricos usados com um comprimento de até 25 centímetros ao fabricante sem que tenha de comprar um aparelho novo ou a outro centro de recolha autorizada na sua vizinhança.
- Para se informar acerca de condições de devolução adicionais dos fabricantes e distribuidores, queira entrar em contacto com o respetivo serviço de apoio ao cliente.
- Em caso de fornecimento de um aparelho elétrico novo por parte do fabricante a um domicílio, este pode efetuar a recolha sem custos do aparelho elétrico usado a pedido do utilizador final. Para tal, entre em contacto com o serviço de apoio ao cliente do fabricante.
- Estas declarações são apenas válidas para aparelhos que sejam instalados e vendidos nos países da União Europeia e que estejam sujeitos à Diretiva Europeia 2012/19/UE. Em países fora da União Europeia, a eliminação de aparelhos usados elétricos e eletrónicos poderá estar regulada por outra legislação divergente.

13. Resolução de problemas

Falha	Causa possível	Resolução
O aparelho não funciona.	Nenhuma tensão elétrica no aparelho.	Verificar o fusível, o cabo de rede e a ficha de rede e eventualmente pedir a um técnico para substituir.
	Secção transversal condutora da linha de prolongamento insuficiente ou linha de prolongamento demasiado comprida.	Utilizar linhas de prolongamento com uma secção transversal do fio superior ou uma linha de prolongamento mais curta.
	A tensão de rede encontra-se abaixo do valor prescrito	Eventualmente entrar em contacto com a sua companhia elétrica.
	A bomba está congelada.	Verificar, eventualmente descongelar.
O motor funciona, mas não ocorre qualquer aumento da pressão.	Aspiração de ar na alimentação de água.	Verificar a mangueira de alimentação e as conexões da mangueira, eventualmente substituir.
	Bocal de saída demasiado grande.	Verificar, eventualmente substituir.
Pressão de serviço irregular.	Aspiração de ar na alimentação de água.	Verificar a mangueira de alimentação e as conexões da mangueira, eventualmente substituir.

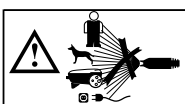
Vysvětlení symbolů na přístroji

	<p>Před uvedením do provozu si přečtěte a dodržujte návod k obsluze a bezpečnostní pokyny.</p>
	<p>Noste ochranné brýle!</p>
	<p>Noste ochranná sluchátka!</p>
	<p>Třída ochrany II</p>
	<p>Přístroj nesmí být připojen přímo k veřejné vodovodní síti.</p>
	<p>Vysokotlakým vodním paprskem se nesmí mířit na osoby, zvířata, elektrickou výstroj pod napětím ani na zařízení samotné.</p>
	<p>Výrobek odpovídá platným evropským směrnici.</p>
<p>⚠ Pozor!</p>	<p>Místa, která se týkají bezpečnosti, jsme v tomto návodu k obsluze označili touto značkou.</p>

Obsah:
Strana:

1.	Úvod.....	85
2.	Popis stroje.....	85
3.	Rozsah dodávky.....	85
4.	Vybalení.....	85
5.	Použití podle účelu určení.....	86
6.	Bezpečnostní pokyny pro vysokotlaké čističe.....	86
7.	Technická data.....	88
8.	Před uvedením do provozu.....	89
9.	Obsluha.....	90
10.	Elektrická přípojka.....	90
11.	Údržba.....	91
12.	Likvidace a recyklace.....	91
13.	Odstraňování závad.....	92
14.	Prohlášení o shodě.....	208

1. Úvod

Výrobce:

Scheppach GmbH
Günzburger StraÙe 69
D-89335 Ichenhausen

Vážený zákazník,

přejeme Vám hodně radosti a úspěchů při práci s Vaším novým přístrojem.

Poznámka:

V souladu s platnými zákony, které se týkají odpovědnosti za výrobek, výrobce zařízení nepřebírá odpovědnost za poškození výrobku nebo za škody způsobené výrobkem, ke kterým z následujících důvodů:

- Nesprávná manipulace.
- Nedodržení pokynů pro obsluhu.
- Opravy prováděné třetí stranou, opravy neprováděné v autorizovaném servisu.
- Montáž neoriginálních dílů nebo použití neoriginálních dílů při výměně.
- Jiné než specifikované použití.
- Porucha elektrického systému, která byla způsobena nedodržením elektrických předpisů a předpisů VDE 0100, DIN 57113, VDE0113.

Doporučujeme:

Před montáží a uvedením do provozu si přečtete celý text návodu k obsluze.

Tento návod k obsluze Vám má ulehčit seznámení s vaším strojem a využití možností jeho použití podle určení.

Návod k obsluze obsahuje důležité pokyny a upozornění, jak bezpečně, odborně a hospodárně pracovat se strojem, a jak zabránit nebezpečí, ušetřit náklady za opravy, snížit ztrátové časy, a zvýšit spolehlivost a životnost stroje.

K bezpečnostním ustanovením tohoto návodu k obsluze musíte navíc bezpodmínečně dodržovat předpisy své země, platné pro provoz stroje.

Uchovávejte návod k obsluze u stroje v ochranném pouzdře, chráněný před nečistotou a vlhkostí. Každý pracovník obsluhy si ho musí před zahájením práce přečíst a pečlivě dodržovat. Na stroji smí pracovat jen osoby, které jsou poučené v používání stroje, a informované o nebezpečích s tím spojených. Je nutné dodržovat vyžadovaný minimální věk.

V dodatku obsaženém v poznámkách o bezpečnosti v tomto návodu k obsluze a ve zvláštních předpisech vaší země, musejí být zachovány obecně uznávané technické směrnice pro provoz strojů stejného typu.

Nepřebíráme žádné ručení za škody a úrazy vzniklé v důsledku nedodržování tohoto návodu k obsluze a bezpečnostních pokynů.

2. Popis stroje (obr. 1)

1. Madlo
2. Držák trubky trysky
3. Spínač / vypínač
4. Přípojka vysokotlaké hadice
5. Přepravené kolo
6. Držák hadic
7. Prodloužení
8. Pistole
9. Vysokotlaká hadice
10. R-Tryska
11. Nádržka na čisticí prostředky
12. Adaptér Kärcher
13. Čistič teras
14. Přípojka přívodu vody
15. Jehla na čištění trysky
16. Čisticí kartáč
17. -
18. H-Tryska

3. Rozsah dodávky

- 1x Vysokotlaký čistič
- 1x Prodloužení
- 1x Pistole
- 1x Vysokotlaká hadice
- 1x R-Tryska
- 1x Nádržka na čisticí prostředky
- 1x Adaptér Kärcher
- 1x Čistič teras
- 1x Přípojka přívodu vody
- 1x Jehla na čištění trysky
- 1x Čisticí kartáč
- 1x H-Tryska
- 1x Návod k obsluze

4. Vybalení

- Otevřete balení a opatrně vyjměte přístroj.
- Odstraňte materiál obalu a obalové a přepravní pojistky (pokud je jimi výrobek opatřen).
- Zkontrolujte, zda je obsah dodávky úplný.

- Zkontrolujte přístroj a díly příslušenství, zda se při přepravě nepoškodily.
- Uchovejte obal dle možností až do uplynutí záruční doby.

POZOR

Přístroj a obalové materiály nejsou hračka! Dětem nepatří do rukou plastické sáčky, fólie ani drobné součástky! Hrozí nebezpečí jejich spolknutí a udušení!

5. Použití podle účelu určení

Vysokotlaký čistič je konstruován pro použití v soukromé oblasti na čištění vozidel, strojů, budov, fasád atd. pomocí vysokého tlaku.

Stroj smí být používán pouze podle svého účelu určení. Každé další toto překračující použití neodpovídá použití podle účelu určení.

Za z toho vyplývající škody nebo zranění všeho druhu ručí uživatel/obsluhující osoba a ne výrobce.

Dbejte prosím na to, že naše přístroje nebyly podle svého účelu určení konstruovány pro živnostenské, řemeslnické nebo průmyslové použití.

Nepřebíráme žádné ručení, pokud je přístroj používán v živnostenských, řemeslných nebo průmyslových podnicích a při srovnatelných činnostech.

6. Bezpečnostní pokyny pro vysokotlaké čističe

Před prvním použitím Vašeho přístroje si přečtěte tyto bezpečnostní instrukce a původní provozní návod. Jednejte podle návodu.

- Kromě pokynů uvedených v návodu na použití je nutné dodržovat všeobecné bezpečnostní právní předpisy.
- Štítek na přístroji s varováním a pokyny uvádí důležité pokyny pro bezpečný provoz.

Stupně nebezpečí

⚠ NEBEZPEČÍ

- Upozornění na bezprostředně hrozící nebezpečí, které vede k těžkým fyzickým zraněním nebo k usmrcení.

⚠ VAROVÁNÍ

- Upozornění na potenciálně nebezpečnou situaci, která by mohla vést k těžkým fyzickým zraněním nebo usmrcení.

⚠ UPOZORNĚNÍ

- Upozornění na případnou nebezpečnou situaci, která může vést k lehkým fyzickým zraněním.

POZOR

- Upozornění na potenciálně nebezpečnou situaci, která může mít za následek poškození majetku.

Elektrické komponenty

⚠ NEBEZPEČÍ

- Nebezpečí úrazu elektrickým proudem.
- Nikdy se nedotýkejte síťové zástrčky ani zásuvky vlhkými rukama.
- Před každým zahájením provozu zkontrolujte, zda nejsou síťový kabel a síťová zástrčka poškozeny. Poškozený síťový kabel nechte neprodleně vyměnit autorizovaným zákaznickým servisem/ odborným elektrikářem. Zařízení s poškozeným síťovým kabelem neuvádějte do provozu.
- Veškeré části přístroje, kterými je veden el. proud, musí být chráněny před stříkající vodou.
- Síťová zástrčka a spojka prodlužovacího vedení musejí být vodotěsné a nesmějí ležet ve vodě. Spojka nesmí dále ležet na podlaze. Doporučujeme používat kabelové bubny, které zaručují, že se zásuvky nacházejí nejméně 60 mm nad zemí.
- Dbejte na to, aby nedošlo k poručení nebo poškození síťového či prodlužovacího kabelu následkem přejetí, skřípnutí, tahání nebo následkem podobných činností. Síťové vedení chraňte před žárem, olejem a ostrými hranami.
- Než začnete provádět jakékoli údržbářské práce na přístroji, vytáhněte zástrčku ze sítě.
- Veškeré opravářské a jiné práce na elektrických komponentech přístroje smí provádět pouze autorizovaný zákaznický servis.

⚠ VAROVÁNÍ

- Přístroj smí být zapojen jen k takové el. přípojce, která byla zabudována odborným elektrikářem v souladu s normou IEC 60364.
- Přístroj zapojujte pouze k přípojkám se střídavým proudem. Napětí musí být shodné s údaji o napětí na typovém štítku přístroje.
- Ochranná třída I – Přístroje je povoleno zapojovat pouze do řádně uzemněných zdrojů elektrického proudu.
- Z bezpečnostních důvodů zásadně doporučujeme provozovat zařízení přes ochranný spínač proti zbytkovému proudu (max. 30 mA).

- Nevhodný elektrický prodlužovací kabel může být nebezpečný. Při použití ve venkovních prostorách používejte pouze pro tento účel schválený, příslušným způsobem označený, elektrický prodlužovací kabel s dostatečným průměrem:
1–10 m: 1,5 mm²;
10–30 m: 2,5 mm²
- Prodlužovací vedení vždy kompletně odмотejte z kabelového bubnu.

Upozornění! Tento elektrický nástroj vytváří během provozu elektromagnetické pole. Toto pole může za určitých podmínek ovlivňovat aktivní nebo pasivní zdravotní implantáty. Pro snížení rizika vážných nebo smrtelných úrazů doporučujeme osobám se zdravotními implantáty, aby se před obsluhou tohoto elektrického nástroje obrátili na svého lékaře nebo na výrobce zdravotního implantátu.

Bezpečné zacházení

⚠ NEBEZPEČÍ

- Uživatel musí přístroj používat dle určení. Při práci s přístrojem je uživatel povinen dbát místních podmínek a brát ohled na osoby nacházející se okolí.
- Důležité komponenty jako vysokotlaká hadice, ruční stříkácí pistole a bezpečnostní vybavení zkontrolujte před každým použitím, zda nejsou poškozené. Poškozené komponenty ihned vyměňte. Přístroj s poškozenými komponenty neuvádějte do provozu.
- Paprsek vysokého tlaku může být nebezpečný, je-li s ním zacházeno neodborným způsobem. Vysokotlakým vodním paprskem se nesmí mířit na osoby, zvířata, elektrickou výstroj pod napětím ani na zařízení samotné.
- Vysokotlakým vodním paprskem nikdy nemiřte na jiné osoby ani na sebe za účelem očištění oděvu či obuvi.
- Pneumatiky automobilů/ ventily pneumatik mohou být vysokotlakým paprskem poškozeny a prasknout. Prvním příznakem takového poškození je zbarvení pneumatiky. Poškozené pneumatiky/ventily pneumatik jsou životu nebezpečné. Při čištění udržujte vzdálenost paprsku vody nejméně 30 cm!

⚠ VAROVÁNÍ

- Přístroj nepoužívejte, pokud se v dosahu nacházejí jiné osoby, které nemají ochranný oděv.
- S přístrojem nesmí pracovat děti nebo osoby, které nebyly seznámeny s návodem k jeho použití.

- Toto zařízení není určeno k tomu, aby je používaly osoby s omezenými fyzickými, smyslovými nebo duševními schopnostmi nebo osoby zcela bez zkušeností a/nebo znalostí, ledaže by tak činily pod dohledem osoby pověřené zajištěním jejich bezpečnosti nebo poté, co od ní obdržely instrukci, jak se zařízením zacházet a uvědomují si nebezpečí, která s používáním přístroje souvisí.
- Není dovoleno, aby si děti s přístrojem hrály.
- Na děti je třeba dohlížet, aby bylo zajištěno, že si se zařízením nebudou hrát.

⚠ UPOZORNĚNÍ

- Před všemi činnostmi na nebo s přístrojem zajistěte stabilitu přístroje, aby bylo zabráněno poraněním nebo poškozením následkem překlacení přístroje.
- Vodní paprsek vycházející z vysokotlaké trysky působí na ruční stříkácí pistoli reaktivní silou. Zaujměte stabilní postoj a pevně uchopte ruční stříkácí pistoli a stříkácí trubku.
- Nikdy přístroj nenechávejte bez dozoru, je-li v provozu.

POZOR

- Při delších pracovních přestávkách vypněte zařízení pomocí spínače.
- Zařízení neprovazujte při teplotách po 0 °C.

Jiná nebezpečí

⚠ NEBEZPEČÍ

- Provoz v prostředí s nebezpečím výbuchu je zakázáno.
- Nikdy nestříkejte na předměty obsahující zdraví škodlivé látky (např. azbest).
- Nikdy nenasávejte kapaliny obsahující rozpouštědla nebo neředěné kyseliny a rozpouštědla! To jsou také např. benzín, ředidla na barvy nebo topný olej. Postříková mlha je vysoce vznětlivá, výbušná a jedovatá. Nepoužívejte aceton, neředěné kyseliny a rozpouštědla, protože mohou poškodit materiál, z něhož je přístroj vyroben.
- Balicí fólie uchovávejte mimo dosah dětí, hrozí nebezpečí udušení!

⚠ VAROVÁNÍ

- Podle platných předpisů nesmí být zařízení nikdy provozováno na vodovodní síti bez systémového oddělovače. Ujistěte se, že je přípojka Vašeho domácího vodovodního systému, ke kterému je vysokotlaký čistič připojen, vybavena systémovým oddělovačem typ BA v souladu s normou EN 12729.

- Voda, která protekla systémovým děličem, již nesplňuje požadavky pro pitnou vodu.
- Vysokotlaké hadice, armatury a spojky jsou důležité pro bezpečnost přístroje. Používejte pouze vysokotlaké hadice, armatury a spojky doporučené výrobcem.
- Při oddělování přívodní nebo vysokotlaké hadice může po provozu z přípojek vytékat horká voda.

⚠ UPOZORNĚNÍ

- Při výběru skladovacího místa a při přepravě dbejte na hmotnost přístroje (viz technické údaje), za účelem prevence nehodám nebo zranění.
- Několika hodinové nepřetržité používání přístroje může ve vzácných případech vést k pocitu znečitlivění rukou.
- Používat rukavice.
- Ruce udržovat v teple.
- Dělejte pravidelné pracovní přestávky.

Práce s čisticím prostředkem

⚠ VAROVÁNÍ

- Tento přístroj byl koncipován pro použití jen takových čisticích prostředků, které jsou dodávány, resp. doporučeny autorizovaným distributorem. Použití jiných čisticích prostředků či chemikálií by mohlo mít negativní vliv na bezpečnost přístroje.
- Nesprávné použití čisticích prostředků může mít za následek vážná zranění nebo otravy.
- Čisticí prostředky skladujte mimo dosah dětí.

Bezpečnostní prvky

⚠ UPOZORNĚNÍ

- Bezpečnostní zařízení slouží k ochraně uživatele a nesmějí být měněny či obcházeny.

Osobní ochranné prostředky

⚠ UPOZORNĚNÍ

- Za účelem ochrany před odstříkující vodou či nečistotami noste při práci s čističem ochranný oděv a ochranné brýle.
- Při používání vysokotlakých čističů může dojít k uvolňování aerosolu. Vdechování aerosolu může mít za následek poškození zdraví. V závislosti na použití lze použít zcela stíněné trysky (např. plošný čistič) na vysokotlaké čištění, čímž se výrazně sníží výstup vodnatých aerosolů. Použití tohoto stínění není u všech aplikací možné. Pokud není možné nasadit plně stíněné trysky, měl by být, v závislosti na prostoru, které bude čištěn, používán respirátor třídy FFP 2 nebo podobný.

Zbytková rizika

I přesto, že obsluhujete elektrický přístroj podle předpisů, existují vždy zbývající rizika. V souvislosti s konstrukcí a provedením elektrického přístroje se mohou vyskytnout následující nebezpečí:

- Poškození plic, pokud se nenosí žádná vhodná ochranná maska proti prachu.
- Poškození sluchu, pokud se nenosí žádná vhodná ochrana sluchu.
- Poškození zdraví, které je následkem vibrací na ruce a paže, pokud se přístroj používá delší dobu nebo není řádně veden a udržován.

7. Technická data

Síťové napětí	220-240 V~ / 50-60 Hz
Příkon	1600 W
Pracovní tlak	9 MPa
Provozní tlak	13,5 MPa
Čerpací výkon	5,5 l/min
Čerpací výkon max.	6,8 L/min
Max. tlak přítok vody	0,4 MPa
Třída ochrany	II

Technické změny vyhrazeny!

Nebezpečí!

Hluk a vibrace

Hluk a vibrace změřeny podle normy EN 60335.

Hladina akustického tlaku L_{pA}	79 dB
Nejistota K_{pA}	3 dB
Hladina akustického výkonu L_{WA}	97 dB
Nejistota K_{WA}	3 dB

Noste ochranu sluchu.

Působení hluku může způsobit ztrátu sluchu.

Hodnoty celkových vibrací (vektorový součet tří směrů) změřeny podle normy EN 60335.

Hodnota vibrací $a_n \leq 2,5 \text{ m/s}^2$

Uvedená emisní hodnota vibrací byla změřena podle normované zkušební metody a může se měnit v závislosti na druhu a způsobu použití elektrického přístroje, a ve výjimečných případech se může nacházet nad uvedenou hodnotou.

Uvedená emisní hodnota vibrací může být použita ke srovnání jednoho elektrického přístroje s jinými přístroji.

Uvedená emisní hodnota vibrací může být také použita k úvodnímu posouzení negativních vlivů.

Omezte tvorbu hluku a vibrace na minimum!

- Používejte pouze přístroje v bezvadném stavu.
- Pravidelně provádějte údržbu a čištění přístroje.
- Přizpůsobte Váš způsob práce přístroji.
- Nepřetěžujte přístroj.
- V případě potřeby nechte přístroj zkontrolovat.
- Přístroj vypněte, pokud ho nepoužíváte.
- Noste rukavice.

8. Před uvedením do provozu

Správné použití přístroje

- Vysokotlaký čistič musí být postaven na rovné, bezpečné ploše.
- Při každém použití stroje doporučujeme dodržení správné pracovní polohy: jedna ruka na pistoli a druhá ruka na prodlužovacím dílu.
- Proud vody nesmí být nikdy namířen na elektrická vedení nebo na stroje.
- Aby se při zastavení provozu čerpadla zabránilo jeho poškození, je mírná netěsnost čerpadla normální.
- Stroj nesmí být za žádných okolností používán v prostorech ohrožených explozí.
- Pracovní teplota musí ležet mezi +5 a +50 °C.
- Na prodlužovacím dílu nebo stříkacích tryskách nesmí být prováděny žádné změny a nesmí být zakryvány.
- Vysokotlaký čistič je konstruován pro použití se studenou nebo mírně teplou vodou (max. do 50 °C), vyšší teploty vedou ke škodám na čerpadle.
- Vtékající voda nesmí být znečištěna nebo obsahovat písek a nesmí být zatížena chemickými produkty, které vedou k omezení funkce a mohou zkrátit životnost stroje.

Montáž

Montáž zařízení (obr. 1)

Madlo s hadicovým (1) nasuňte na upevňovací body nahore na zařízení a zajistěte ho dvěma dodanými šrouby (délka 25 mm)

Připojení přívodu vody (obr. 2)

Přípojku pro přívod vody (14) našroubujte na zařízení. Přípojka přívodu vody (14) je vybavena přípojovacím kusem pro standardní systémy hadicových spojek. Nasuňte hadicovou spojku přívodní hadice (min. Ø 1/2" / cca 13 mm) na přípojku pro přívod vody (14). Pro přívod vody použijte vždy zesílenou vodní hadici s běžnou spojkou. Délka by měla být minimálně 6,0 m. (není obsažena v rozsahu dodávky)

Mezi pitnou vodou a vysokotlakým čističem musí být namontovaný omezovač zpětného průtoku! Zepněte se svého instalatéra sanitárních instalací

Nasávání z otevřených cisteren/nádrží a přírodních vod

Použijte speciální samonasávací příslušenství (není součástí dodávky / k dostání u specializovaného prodejce)

Pomocí tohoto příslušenství může vysokotlaký čistič nasát vodu 0,5 m nad hladinu vody. To může trvat přibližně 25 - 50 sekund.

Hadici příslušenství ponořte zcela pod vodu, abyste z hadice vytlačili vzduch.

Hadici příslušenství napojte na vysokotlaký čistič a zajistěte, aby nasávací síto zůstalo pod vodou.

Vysokotlaký čistič nechte běžet s odebranou stříkací pistolí do té doby, než začne voda rovnoměrně vytékat z vysokotlaké hadice. Nevytéká-li po 25 – 50 sekundách ještě voda, vypněte a zkontrolujte všechna napojení.

Pokud voda teče, vypněte vysokotlaký čistič a pro práci napojte stříkací pistolí a stříkací trysku.

Připojení vysokotlaké hadice (obr. 3/4)

Vysokotlakou hadici (9) připojte na přípojku pro vysokotlakou hadici (4). Předtím odstraňte ochrannou krytku.

Druhý konec vysokotlaké hadice (9) zasuňte do přípojky pistole (8).

Pro odstranění vysokotlaké hadice (9) stiskněte tlačítko (A) a vytáhněte ji.

Připojení nástavců (obr. 5)

Pro montáž nástavců 7, 9, 11, 12, 16 je vmáčkněte do pistole (8) a otáčejte jimi, dokud nezapadnou.

Pro montáž nástavců 10, 13, 18 je zasuňte do prodloužení (7) a otáčejte jimi, dokud nezapadnou

9. Obsluha

Stroj se skládá z konstrukční skupiny s čerpadlem, které je zakryto krytem odolným proti nárazům. Stroj je vybaven prodlužovacím dílem a dobře uchopitelnou pistolí pro optimální pracovní polohu, jejíž forma a vybavení odpovídá platným předpisům.

Uvedení do provozu:

Když je vysokotlaký čistič kompletně smontovaný a byla provedena všechna připojení, můžete postupovat následovně:

Otevřete přívod vody. Odjistěte pistolí (8) závěrným spínačem (C). Posuňte páčku (D) zpět, aby mohl uniknout přítomný vzduch. (Obr. 5)

Zařízení zapněte, spínač / vypínač nastavte (3) na „ON“. Nyní posuňte páčku (D). (Obr. 1/5)

Pro vypnutí páčku (D) pusťte, zařízení přejde do pohotovostního režimu stand-by. Jakmile znovu posunete páčku (D), vysokotlaký čistič se opět spustí. (Obr. 5)

Pro úplné vypnutí vysokotlakého čističe, nastavte spínač / vypínač (3) na „OFF“. (Obr. 1)

Nádržka na čisticí prostředky (11)

Nádržku na čisticí prostředky naplňte odpovídajícím čisticím prostředkem. Šířku paprsku lze nastavit na trysku.

Použití nástavců (obr. 1):

R-Tryska (10): Na hrubé čisticí práce.

Adaptér Kärcher (12): S pomocí tohoto adaptéru lze namontovat příslušenství značky Kärcher.

Čistič teras (13): Na čištění podlahy a ploch stěn.

Čisticí kartáč (16): Na čištěné povrchů.

H-Tryska (18): Na odstraňování ulpívajících nečistot.

10. Elektrická přípojka

Instalovaný elektromotor je zabudován v provozuschopném stavu. Přípojka musí odpovídat příslušným předpisům VDE a DIN.

Těmto předpisům musí odpovídat síťová přípojka zákazníka i použité prodlužovací kabely.

Vadný elektrický přívodní kabel

U elektrických přívodních kabelů často dochází k poškození izolace.

Jeho příčinami mohou být:

- Poškození tlakem, je-li přívodní kabel veden oknem nebo šterbinou ve dveřích.
- Prohnutí kvůli nevhodnému upevnění nebo vedení přívodního kabelu.
- Zlomení kvůli přejíždění přes přívodní kabel.
- Poškození izolace kvůli vytrhnutí z elektrické zásuvky ve stěně.
- Protřzení v důsledku stárnutí izolace.

Tyto vadné elektrické přívodní kabely nesmí být používány a kvůli poškození izolace jsou životu nebezpečné.

Pravidelně kontrolujte poškození elektrických přívodních kabelů. Dávejte pozor, aby nebyl přívodní kabel při kontrole připojen do elektrické sítě.

Elektrické přívodní kabely musí odpovídat příslušným předpisům VDE a DIN. Používejte pouze přívodní kabely s označením H05VV-F.

Uvedení typového označení na přívodním kabelu je povinné.

Motor na střídavý proud

- Napětí v síti musí činit 230 V~
- Prodlužovací kabely do délky 25 m mít průměr 1,5 milimetru čtverečního.

Připojení a opravy elektrického vybavení mohou provádět pouze odborní elektrikáři.

Typ připojení Y

Pokud dojde k poškození vedení pro připojení na síť tohoto přístroje, musí být vedení pro zabránění vzniku nebezpečí vyměněno výrobcem nebo jeho servisem nebo podobným způsobem kvalifikovanou osobou.

Při zpětných dotazech uvádějte prosím tyto údaje:

- Typ proudu napájecího motor
- Údaje z typového štítku stroje
- Údaje z typového štítku motoru

• Před připojením se přesvědčte, zda údaje na typovém štítku souhlasí s údaji sítě.

• Při použití prodlužovacích vedení dbejte na to, aby byla vhodná pro venkovní použití a disponovala dostatečným průřezem žily:

1–10 m: 1,5 mm²

10–30 m: 2,5 mm²

- Zastrčte síťovou zástrčku síťového kabelu do zásuvky.

11. Údržba

⚠ Upozornění! Před každým nastavením, údržbou nebo opravou vytáhněte síťovou zástrčku!

Všeobecná opatření údržby

- Udržujte bezpečnostní zařízení, větrací otvory a kryt motoru tak prostě prachu a nečistot, jak jen to je možné. Otfete přístroj čistým hadrem nebo ho profoukněte stlačeným vzduchem při nízkém tlaku.
- Doporučujeme přímo po každém použití přístroj vyčistit.
- Pravidelně přístroj čistěte vlhkým hadrem a trochou mazlavého mýdla. Nepoužívejte čisticí prostředky nebo rozpouštědla; tyto by mohly narušit plastové díly přístroje. Dbejte na to, aby se do přístroje nedostala voda.

Dlouhé prostoje čerpadla s elektromotorem

Pokud jsou plánovány delší odstavení stroje (nad 3 měsíce) v prostorách, ve kterých existuje nebezpečí mrazu, doporučujeme naplnění stroje prostředkem proti zamrznání (podobné prostředky, jaké jsou používány u vozidel).

Pokud nebyl přístroj delší dobu používán, vzniknou v čerpadle vápenaté usazeniny, které mohou vést k potížím při rozběhu.

Servisní informace

Je třeba dbát na to, že u tohoto přístroje podléhají následující díly opotřebením přiměřenému použití nebo přirozenému opotřebením, resp. jsou potřebné jako spotřební materiál.

Rychle opotřebitelné díly*: řemen, hadice, Stříkací tryska, Rozprašovací trysky, Vzduchový filtr, těsnění

* není nutně obsaženo v rozsahu dodávky!

Náhradní díly a příslušenství obdržíte v našem servisním středisku. Naskenujte k tomu QR kód na titulní straně.

Čištění trysky (obr. 1)

K čištění ucpané trysky použijte prosím přiložený drát (15).

12. Likvidace a recyklace

Upozornění k obalu



Balící materiály jsou recyklovatelné. Obaly prosím likvidujte způsobem šetrným k životnímu prostředí.

Upozornění k zákonu o elektrických a elektronických zařízeních (ElektroG)



Odpadní elektrická a elektronická zařízení nepatří do domovního odpadu, ale musí se sbírat a likvidovat odděleně!







- Staré baterie nebo akumulátory, které nejsou napevněno zabudované ve starém přístroji, musí být před odevzdáním bez poškození vyjmuty! Jejich likvidaci upravuje zákon o bateriích.
- Majitelé nebo uživatelé elektrických a elektronických zařízení jsou ze zákona povinni je po použití vrátit.
- Koncový uživatel je zodpovědný za vymazání svých osobních údajů ze starého zařízení určeného k likvidaci!
- Symbol přeškrtnuté popelnice znamená, že se odpadní elektrická a elektronická zařízení nesmí likvidovat společně s domovním odpadem.
- Elektrická a elektronická zařízení můžete bezplatně odevzdat na následujících místech:
 - Veřejné skládky nebo sběrná místa odpadů (např. obecní stavební dvory)
 - Prodejní místa elektrospotřebičů (stacionární a online), pokud jsou obchodníci povinni je odebrat nebo to nabízejí dobrovolně.
 - Až tři kusy elektroodpadu od jednoho typu spotřebiče s délkou hrany maximálně 25 cm lze bezplatně vrátit výrobci, aniž by bylo nutné předtím zakoupit nový spotřebič od výrobce nebo jej odevzdat na jiném autorizovaném sběrném místě ve vašem okolí.
 - Pro další doplňující podmínky zpětného odběru výrobců a distributorů se obraťte na příslušný zákaznický servis.
- V případě, že výrobce dodá nový elektrospotřebič do soukromé domácnosti, může na žádost koncového uživatele zajistit bezplatný sběr elektroodpadu. Za tímto účelem kontaktujte zákaznický servis výrobce.

- Tato prohlášení se vztahují pouze na přístroje instalované a prodávané v zemích Evropské unie a podléhající evropské směrnici 2012/19/EU. V zemích mimo Evropskou unii mohou pro likvidaci elektroodpadu platit jiné předpisy.

13. Odstraňování závad

Závada	Možná příčina	Odstranění
Přístroj nefunguje.	Přístroj nemá k dispozici elektrické napětí	Zkontrolovat pojistky, síťový kabel, síťovou zástrčku a v případě potřeby nechat vyměnit odborným personálem
	Průřez vodiče prodlužovacího vedení moc malý, resp. moc dlouhé prodlužovací vedení	Použít prodlužovací vedení s větším průřezem žíly, resp. kratší prodlužovací vedení
	Síťové napětí je nižší než uvedená hodnota	Eventuálně kontaktovat energetický zásobovací podnik
	Zamrzlé čerpadlo	Zkontrolovat, eventuálně rozehrát
Motor běží, nenarůstá ovšem tlak	Nasávání vzduchu v přívodu vody.	Přívodní hadici a hadicové spojky zkontrolovat, v případě potřeby vyměnit
	Moc velký otvor stříkací trysky	Zkontrolovat, v případě potřeby nahradit
Nepravidelný provozní tlak.	Nasávání vzduchu v přívodu vody	Přívodní hadici a hadicové spojky zkontrolovat, v případě potřeby vyměnit

Vysvetlenie symbolov na prístroji

	<p>Pred uvedením do prevádzky si prečítajte návod na obsluhu a bezpečnostné upozornenia a dodržiavajte ich!</p>
	<p>Noste ochranné okuliare!</p>
	<p>Noste ochranu sluchu!</p>
	<p>Trieda ochrany II</p>
	<p>Prístroj sa nesmie pripojiť priamo na verejnú sieť s pitnou vodou.</p>
	<p>Vysokotlakový prúd sa nesmie nasmerovať na osoby, zvieratá, aktívne elektrické zariadenia alebo na samotný prístroj.</p>
	<p>Výrobok zodpovedá platným európskym smerniciam.</p>
<p>⚠ Pozor!</p>	<p>V tomto návode na obsluhu sme miesta, ktoré sa týkajú vašej bezpečnosti, označili práve týmto znakom.</p>

Obsah:
Strana:

1.	Úvod.....	95
2.	Opis zariadenia.....	95
3.	Rozsah dodávky	95
4.	Rozsah dodávky	95
5.	Správne použitie prístroja.....	96
6.	Bezpečnostné pokyny pre vysokotlakové čistiace zariadenie.....	96
7.	Technické údaje.....	98
8.	Správne použitie prístroja.....	99
9.	Obsluha.....	100
10.	Elektrická prípojka	100
11.	Wartung	101
12.	Likvidácia a recyklácia.....	101
13.	Odstraňovanie porúch	102
14.	Vyhlásenie o zhode	208

1. Úvod

Výrobca:

Schepach GmbH
Günzburger Straße 69
D-89335 Ichenhausen

Vážený zákazník,

Želáme Vám veľa zábavy a úspechov pri práci s Vaším novým prístrojom.

POZNÁMKA,

V súlade s platnými zákonmi, ktoré sa týkajú zodpovednosti za výrobok, výrobca zariadenia nepreberá zodpovednosť za poškodenia výrobku alebo za škody spôsobené výrobkom, ku ktorým došlo z nasledujúcich dôvodov:

- nesprávnej manipulácie,
- nedodržania pokynov na obsluhu,
- opravy vykonanej treťou stranou, opravy nevykonanej v autorizovanom servise,
- montáže neoriginálnych dielcov alebo použitia neoriginálnych dielcov pri výmene,
- iného než špecifikované použitia,
- poruchy elektrického systému, ktorá bola spôsobená nedodržaním elektrických predpisov a predpisov VDE 0100, DIN 57113, VDE0113.

Odporúčame:

Pred montážou a uvedením do prevádzky si prečítajte celý text návodu na obsluhu.

Tento návod na obsluhu vám má uľahčiť oboznámenie sa s vaším strojom a využitie možností jeho použitia podľa určenia.

Návod na obsluhu obsahuje dôležité pokyny a upozornenia, ako bezpečne, odborne a hospodárne pracovať so strojom, a ako zabrániť nebezpečenstvu, ušetriť náklady za opravy, znížiť stratové časy a zvýšiť spoľahlivosť a životnosť stroja.

K bezpečnostným ustanoveniam tohto návodu na obsluhu musíte navyše bezpodmienečne dodržiavať predpisy svojej krajiny, platné pre prevádzku stroja.

Uchovávajte návod na obsluhu pri stroji v ochrannom puzdre, chránený pred nečistotou a vlhkosťou. Každý pracovník obsluhy si ho musí pred začatím práce prečítať a starostlivo dodržiavať.

Na stroji smú pracovať len osoby, ktoré sú poučené v používaní stroja, a informované o nebezpečenstvách s tým spojených. Je nutné dodržiavať vyžadovaný minimálny vek.

Okrem bezpečnostných pokynov v tomto návode na obsluhu a osobitných predpisov vo Vašej krajine, musíte dodržiavať všeobecne uznané technické pravidlá určené pre prevádzku strojov rovnakého typu.

Nepreberáme ručenie za žiadne nehody alebo škody, ktoré vznikli nedodržaním tohto návodu a bezpečnostných upozornení.

2. Opis zariadenia (obr. 1)

1. Rukoväť
2. Držiak pracovného nadstavca
3. Zapínač/vypínač
4. Prípojka pre vysokotlakovú hadicu
5. Prepravné koleso
6. Držiak hadice
7. Predĺžovací prvok
8. Pištoľ
9. Vysokotlaková hadica
10. R-Dýza
11. Zásobník na čistiaci prostriedok
12. Adaptér Kärcher
13. Čistič terás
14. Prípojka pre prívod vody
15. Ihla na čistenie dýzy
16. Čistiaca kefa
17. -
18. H-Dýza

3. Rozsah dodávky

- 1x Vysokotlakový čistič
- 1x Predĺžovací prvok
- 1x Pištoľ
- 1x Vysokotlaková hadica
- 1x R-Dýza
- 1x Zásobník na čistiaci prostriedok
- 1x Adaptér Kärcher
- 1x Čistič terás
- 1x Prípojka pre prívod vody
- 1x Ihla na čistenie dýzy
- 1x Čistiaca kefa
- 1x H-Dýza
- 1x Návod na obsluhu

4. Rozsah dodávky

- Otvorte obal a opatrne vyberte prístroj.
- Odstráňte obalový materiál, ako aj obalové a prepravné poistky (ak sú použité).
- Skontrolujte, či je rozsah dodávky kompletný.

- Prístroj a diely príslušenstva skontrolujte ohľadom poškodení spôsobených prepravou.
- Obal podľa možnosti uschovajte až do uplynutia záručnej doby.

POZOR

Prístroj a obalové materiály nie sú hračkami pre deti! Deti sa nesmú hrať s plastovými vreckami, fóliami ani drobnými súčiastkami! Vzniká nebezpečenstvo prehltnutia a udusení!

5. Správne použitie prístroja

Vysokotlakový čistič je určený pre súkromné použitie na čistenie motorových vozidiel, strojov, budov, fasád a akového prúdu vody.

Prístroj smie byť použitý len na ten účel, na ktorý bol určený. Každé iné odlišné použitie prístroja sa považuje za nespĺňajúce účel použitia.

Za škody alebo zranenia akéhokoľvek druhu spôsobené nesprávnym používaním ručí používateľ / obsluhujúca osoba, nie však výrobca.

Prosím zohľadnite skutočnosť, že správny spôsob prevádzky našich prístrojov nie je na profesionálne, remeselnícke ani priemyselné použitie. Nepreberáme žiadne záručné ručenie, ak sa prístroj bude používať v profesionálnych, remeselníckych alebo priemyselných prevádzkach ako aj na činnosti rovnocenné s takýmto použitím.

6. Bezpečnostné pokyny pre vysokotlakové čistiace zariadenie

Prečítajte si pred prvým použitím vášho prístroja tieto bezpečnostné pokyny a originálny návod na používanie. Konajte podľa nich.

- Popri pokynoch v návode na obsluhu je potrebné zohľadniť aj všeobecné bezpečnostné predpisy vyplývajúce zo zákonov.
- Výstražné a upozorňovacie štítky umiestnené na prístroji obsahujú pokyny pre bezpečnú prevádzku.

Stupne nebezpečenstva

⚠ NEBEZPEČENSTVO

- Upozornenie na bezprostredne hroziace nebezpečenstvo, ktoré môže spôsobiť vážne zranenia alebo smrť.

⚠ VÝSTRAHA

- Upozornenie na možnú nebezpečnú situáciu, ktorá by mohla viesť k vážnemu zraneniu alebo smrti.

⚠ UPOZORNENIE

- Upozornenie na možnú nebezpečnú situáciu, ktorá by mohla viesť k ľahkým zraneniam.

POZOR

- Pozornenie na možnú nebezpečnú situáciu, ktorá by mohla viesť k vecným škodám.

Elektrické súčiastky

⚠ NEBEZPEČENSTVO

- Nebezpečenstvo úderu elektrickým prúdom.
- Nikdy sa nedotýkajte sieťovej zásuvky a vidlice vlhkými rukami.
- Pred každým použitím skontrolujte, či nie je poškodený prírodný kábel alebo sieťová zástrčka. Poškodený prírodný kábel dajte bezodkladne vymeniť autorizovanej servisnej službe / kvalifikovanému elektrotechnikovi. Zariadenie s poškodeným sieťovým káblom nespúšťajte do prevádzky.
- Všetky diely pod napätím v pracovnej zóne musia byť chránené pred prúdom vody.
- Sieťová zástrčka a spojka predlžovacieho kábla musia byť vodotesné a nesmú ležať vo vode. Spojka nemôže zostať ležať na podlahe. Odporúčame používanie bubnov s káblami, ktoré zaručujú, že sa budú zásuvky nachádzať minimálne 60 mm nad podlahou.
- Dávajte pozor, aby sa prírodný alebo predlžovací kábel neznehodnotil prejazdom, roztlačením, aby sa nevytrhol ani inak nepoškodil. Sieťové káble chráňte pred vysokými teplotami, olejmi a ostrými hranami.
- Pred každým ošetrením a údržbou prístroj vypnite a vyťahnite zástrčku.
- Opravy a práce na elektrických konštrukčných dieloch môže vykonávať výhradne autorizovaný zákaznícky servis.

⚠ VÝSTRAHA

- Zariadenie môže byť pripojené iba k elektrickej prípojke, ktorá bola vyhotovená elektroinštalatérom podľa požiadaviek normy IEC 60364.
- Prístroj pripájajte iba na striedavý prúd. Napätie musí zodpovedať údajom na výrobnom štítku prístroja.
- Trieda ochrany I - Prístroje sa smú pripojiť len do správne uzemnených zásuviek.

- Z bezpečnostných dôvodov v zásade odporúčame, aby sa zariadenie prevádzkovalo s pomocou ochranného spínača poruchového prúdu (max. 30 mA).
- Nevhodné elektrické predlžovacie vedenie môže byť nebezpečné. V exteriéri sa môžu používať iba povolené, príslušne označené elektrické predlžovacie rozvody s dostatočným priemerom vodičov:
1–10 m: 1,5 mm²;
10–30 m: 2,5 mm²
- Predlžovací kábel vždy odviňte z káblového bubna cely.

Varovanie! Tento elektrický prístroj vytvára počas prevádzky elektromagnetické pole. Toto pole môže za určitých okolností ovplyvniť aktívne alebo pasívne implantáty. Na zníženie nebezpečenstva závažných alebo smrteľných poranení odporúčame osobám s implantátmi prekonzultovať situáciu so svojim lekárom a výrobcom implantátu ešte predtým, ako začnú obsluhovať elektrický prístroj.

Bezpečná manipulácia

⚠ NEBEZPEČENSTVO

- Používateľ je povinný používať zariadenie v súlade s jeho určením. Je povinný prihliadať na miestne podmienky a pri práci so zariadením dávať pozor aj na osoby vo svojom okolí.
- Dôležité súčiastky, ako sú vysokotlaková hadica, ručná striekacia pištoľ a bezpečnostné zariadenia skontrolujte pred každým použitím na poškodenie. Poškodené súčiastky okamžite vymeňte. Zariadenie s poškodenými súčiastkami nespúšťajte do prevádzky.
- Vysokotlakový prúd môže byť pri neodbornom použití nebezpečný. Prúd sa nesmie nasmerovať na osoby, zvieratá, aktívne elektrické zariadenia alebo na samotný prístroj.
- Pri čistení odevu alebo obuvi nesmie byť vysokotlakový prúd nasmerovaný na iných ani na seba.
- Pneumatiky automobilu a ventily pneumatík môže vysokotlakový prúd poškodiť a môžu prasknúť. Prvým príznakom poškodenia je zmena sfarbenia pneumatiky. Poškodené pneumatiky automobilu a ventily sú životne nebezpečné. Pri čistení prúdom vody dodržiavajte vzialenosť najmenej 30 cm!

⚠ VÝSTRAHA

- Prístroj nepoužívajte, ak sa v blízkosti dosahu nachádzajú iné osoby s výnimkou osôb, ktoré majú oblečený ochranný odev.
- Zariadenie nesmú používať deti ani osoby neznalé.
- Tento prístroj nie je určený nato, aby ho používali osoby s obmedzenými fyzickými, senzorickými alebo duševnými schopnosťami alebo nedostatkom skúseností a/alebo nedostatočnými vedomosťami, môžu ho použiť iba v tom prípade, ak sú kvôli vlastnej bezpečnosti pod dozorom spoľahlivej osoby alebo od nej dostali pokyny, ako sa má prístroj používať a pochopili nebezpečenstvá vychádzajúce z prístroja.
- Deti sa nesmú hrať s prístrojom.
- Deti by mali byť pod dozorom, aby sa zabezpečilo, že sa s prístrojom nebudú hrať.

⚠ UPOZORNENIE

- Pred všetkými činnosťami s prístrojom alebo prístrojmi vytvorte stabilitu, aby sa zabránilo vzniku nehôd alebo poškodeniu spôsobenému pádom prístroja.
- V dôsledku vytekajúceho prúdu vody cez vysokotlakovú dýzu pôsobí na ručnú striekaciu pištoľ reaktívna sila. Dbajte na pevný postoj a pevne držte ručnú striekaciu pištoľ a oceľovú rúrku.
- Prístroj počas prevádzky nikdy nenechávajte bez dozoru.

POZOR

- Pri dlhších pracovných prestávkach vypnite prístroj vypínačom prístroja.
- Zariadenie neprevádzkujte pri teplotách pod 0 °C.

Iné nebezpečenstvá

⚠ NEBEZPEČENSTVO

- Používanie v priestoroch so zvýšením nebezpečenstvom výbuchu je zakázané.
- Neostrekujte žiadne predmety obsahujúce látky škodlivé pre zdravie (napr. azbest).
- Nikdy nevysávajú kvapaliny s obsahom rozpúšťadla alebo neriedené kyseliny a rozpúšťadlá! Do tejto skupiny patrí napr. benzín, riedidlo na farby alebo vykurovací olej. Rozprašovaná hmla je vysoko horľavá, výbušná a jedovatá. Je zakázané použitie acetónu, neriedených kyselín a rozpúšťadiel, pretože napadajú materiály použité v zariadení.
- Obalové fólie uchovávajú mimo dosahu detí. Vzniká nebezpečenstvo udusenia!

⚠ VÝSTRAHA

- Podľa platných predpisov sa nesmie prístroj prevádzkovať v sieti pitnej vody bez systémového oddeľovacieho zariadenia. Ubezpečte sa, že prípojka vášho domáceho vodného zariadenia, v ktorej sa prevádzkuje vysokotlakový čistič, je vybavená odpojením systému podľa EN 12729 typ BA.
- Voda, ktorá preteká cez systémový odlučovač, sa viac nepovažuje za pitnú vodu.
- Vysokotlakové hadice, armatúry a spojky majú veľký význam z hľadiska bezpečnosti zariadenia. Používajte výhradne vysokotlakové hadice, armatúry a spojky odporúčané výrobcom.
- Po odpojení prírodnej alebo vysokotlakovej hadice môže po ukončení prevádzky z prípojok vytekať horúca voda.

⚠ UPOZORNENIE

- Pri voľbe miesta uskladnenia a pri preprave rešpektujte hmotnosť prístroja (pozri technické údaje), aby ste zabránili nehodám a zraneniam.
- Viachodinové používanie prístroje bez prerušenia môže v zriedkavých prípadoch viesť k pocitom necitlivosti v rukách.
- Noste rukavice.
- Udržujte ruky v teple.
- Dodržiavajte pravidelné pracovné prestávky.

Práce s čistiacim prostriedkom

⚠ VÝSTRAHA

- Tento prístroj nebol vyvinutý na použitie čistiacich prostriedkov dodávaných alebo odporúčaných výrobcov. Použitie iných čistiacich prostriedkov alebo chemikálií môže zhoršiť bezpečnosť prístroja.
- Nesprávne používanie čistiacich prostriedkov môže spôsobiť ťažké zranenia alebo otravy.
- Čistiaci prostriedok skladujte na neprístupných miestach, kam sa nemôžu dostať deti.

Bezpečnostné prvky

⚠ UPOZORNENIE

- Bezpečnostné prvky slúžia na ochranu používateľa pred poranením a nesmú byť zmenené ani vyradené z činnosti.

Osobné ochranné vybavenie

⚠ UPOZORNENIE

- Na ochranu pred odstrejkujúcou vodou alebo nečistotami noste vhodný ochranný odev a ochranné okuliare.

- Počas používania vysokotlakových čističov môžu vzniknúť aerosóly. Vdychovanie aerosólov môže mať za následok poškodenie zdravia. V závislosti od používania sa môžu používať úplne tienené hubice (napr. plošný čistič) na vysokotlakové čistenie, ktoré výrazne znižuje vylučovanie vodnatých aerosólov. Používanie takéhoto tienenia nie je možné pri každom druhu používania.

Ak nie je možné použitie úplne tienenej hubice, mala by sa použiť ochranná maska tváre triedy FFP 2 alebo podobnej, v závislosti od čisteného prostredia.

Zvyškové riziká

Aj napriek tomu, že budete elektrický prístroj obsluhovať podľa predpisov, budú existovať zvyškové riziká. V súvislosti s konštrukciou a vyhotovením elektrického prístroja môže dôjsť k výskytu týchto nebezpečenstiev:

- Poškodenie pľúc, pokiaľ sa nenosí žiadna vhodná ochranná maska proti prachu.
- Poškodenie sluchu, pokiaľ sa nenosí žiadna vhodná ochrana sluchu.
- Poškodenie zdravia, ktoré je následkom vibrácie rúk a ramien, pokiaľ sa prístroj bude používať dlhšiu dobu alebo sa nevedie a neudržiava správny spôsobom.

7. Technické údaje

Sieťové napätie	220-240 V~ / 50-60 Hz
Príkon	1600 W
Pracovný tlak	9 MPa
Prevádzkový tlak	13,5 MPa
Prepravný výkon	5,5 l/min
Prepravný výkon max.	6,8 l/min
Max. tlak prívodu vody	0,4 MPa
Trieda ochrany	II

Technické zmeny vyhradené!

Nebezpečenstvo!

Hlučnosť a vibrácie

Hodnoty hlučnosti a vibrácií boli merané podľa európskej normy EN 60335.

Hladina akustického tlaku L_{pA}	79 dB
Nepresnosť K_{pA}	3 dB
Hladina akustického výkonu L_{WA}	97 dB
Nepresnosť K_{WA}	3 dB

Používajte ochranu sluchu.

Pôsobenie hluku môže spôsobiť poškodenie sluchu.

Celkové hodnoty vibrácií (súčet vektorov troch smerov) stanovené v súlade s EN 60335.

Hodnota vibrácií $a_n \leq 2,5 \text{ m/s}^2$

Uvedená emisná hodnota vibrácií bola nameraná podľa normovaného skúšobného postupu a môže sa meniť v závislosti od druhu a spôsobu použitia elektrického náradia a vo výnimočných prípadoch sa môže nachádzať nad uvedenou hodnotou.

Uvedená emisná hodnota vibrácií sa môže použiť za účelom porovnania elektrického prístroja s inými prístrojmi.

Uvedená emisná hodnota vibrácií sa môže taktiež použiť za účelom východiskového posúdenia vplyvov.

Obmedzte tvorbu hluku a vibrácií na minimum!

- Používajte len prístroje v bezchybnom stave.
- Pravidelne vykonávajte údržbu a čistenie prístroja.
- Prispôbte spôsob práce prístroju.
- Prístroj nepreťažujte.
- V prípade potreby nechajte prístroj skontrolovať.
- Prístroj vypnite, pokiaľ ho nepoužívate.
- Používajte rukavice.

8. Správne použitie prístroja

Správne použitie prístroja

- Vysokotlakový čistič musí byť stabilne postavený na rovnom, bezpečnom podklade.
- Pri každom stlačení prístroja sa odporúča dodržanie správnej pozície pre obsluhu. Jedna ruka na striekačej pištole a druhá ruka na nástavci.
- Vodný prúd nesmie byť v žiadnom prípade nasmerovaný na elektrické vedenia alebo na samotný prístroj.
- Aby sa zabránilo poškodeniu čerpadla v stave kľudu, je normálna malá netesnosť čerpadla.
- Prístroj nesmie byť v žiadnom prípade použitý v miestnostiach, v ktorých hrozí nebezpečenstvo výbuchu.
- Pracovná teplota sa musí pohybovať medzi +5 a +50 °C.
- V žiadnom prípade sa nesmú používať žiadne prídatné kryty ani sa nesmú vykonať žiadne zmeny na nástavcoch ani na striekacích dýzach.

- Vysokotlakový čistič je určený na prevádzku pomocou studenej alebo mierne teplej vody (max. do 50 °C), vyššie teploty môžu viesť k poškodeniu čerpadla.
- Vstupujúca voda nesmie byť v žiadnom prípade znečistená, nesmie obsahovať piesok a ani nesmie byť znečistená chemickými produktmi, ktoré by mohli viesť k ovplyvneniu funkcie a životnosti prístroja.

Montáž

Montáž zariadenia (obr. 1)

Rukoväť s hadicovým (1) nasuňte na upevňovacie body v hornej časti zariadenia a zaistíte ju oboma dodanými skrutkami (dĺžka 25 mm)

Prípojka pre prívod vody (obr. 2)

Prípojku pre prívod vody (14) naskrutkujte na zariadenie. Prípojka pre prívod vody (14) je vybavená konektorom kompatibilným so štandardne používanými hadicovými spojkovými systémami.

Hadicovú spojku prívodnej hadice (min. priemer 1/2 palca/pribl. 13 mm) nastrčte na prípojku pre prívod vody (14).

Na prívod vody používajte vždy zosilnenú hadicu na vodu s bežnou komerčne dostupnou spojkou. Dĺžka by mala byť minimálne 6,0 m. (nie je súčasťou dodávky)

Medzi zdrojom pitnej vody a vysokotlakovým čističom musí byť namontovaný jednosmerný vodovodný ventil! Informujte sa u inštalátora sanitárnej techniky.

Nasávanie z otvorených nádrží/zásobníkov a prirodzených vodných tokov

Používajte špeciálne príslušenstvo pre samonasávanie (nie je v rozsahu dodávky / dostupné u špecializovaných predajcov)

Pomocou tohto príslušenstva môže vysokotlakový čistič nasávať vodu vo výške 0,5 m nad hladinou vody.

To môže trvať približne 25 – 50 sekúnd.

Ponorte hadicu príslušenstva úplne pod vodu, aby sa z nej vytlačil vzduch.

Prípojte hadicu príslušenstva k vysokotlakovému čističu a zaistíte, aby nasávacie sito zostalo pod vodou. Nechajte bežať vysokotlakový čistič s odobratou striekacou pištoľou, kým nebude voda rovnomerne vytekať z vysokotlakovej hadice. Ak po 25 – 50 sekundách ešte nevyteka žiadna voda, vypnite ho a skontrolujte prípojku.

Ak voda vyteká, vypnite vysokotlakový čistič a pre prácu pripojte striekaciu pištoľ a striekaciu trubicu.

Prípojka pre vysokotlakovú hadicu (obr. 3/4)

Vysokotlakovú hadicu (9) zapojte na prípojku pre vysokotlakovú hadicu (4). Najskôr však odstráňte ochranný kryt.

Druhý koniec vysokotlakovej hadice (9) zastrčte do prípojky na pištoľ (8).

Ak chcete vysokotlakovú hadicu (9) odpojiť, stlačte tlačidlo (A) a hadicu vytiahnite von.

Prípojenie nadstavcov (obr. 5)

Nadstavce 7, 9, 11, 12, 16 môžete namontovať tak, že ich zatlačíte do pištole (8) a otočíte do zaistenej polohy.

Nadstavce 10, 13, 18 môžete namontovať tak, že ich zastrčíte do predlžovacieho prvku (7) a otočíte do zaistenej polohy.

9. Obsluha

Stroj pozostáva zo stavebnej skupiny s čerpadlom, ktoré je prikrýté pevným krytom chrániacim proti nárazom. Stroj je vybavený dýzovým nástavcom a ľahko ovládateľnou pištoľou pre optimálnu pracovnú polohu, ktorých forma a vlastnosti vybavenia vyhovujú relevantným platným predpisom.

Uvedenie do prevádzky:

Po úspešnom dokončení montáže a pozapájaní všetkých pripojení môžete postupovať takto:

Otvorte prívod vody. Pištoľ (8) odistíte pomocou spínača blokovania (C). Zatiahnutím za spúšť (D) vypustíte vzduch zo zariadenia. (obr. 5)

Zapnite zariadenie prestavením zapínača/vypínača (3) do polohy „ON“ (Zap.). Teraz stlačte spúšť (D). (obr. 1/5)

Na vypnutie pustíte spúšť (D), zariadenie sa prepne do pohotovostného režimu. Hneď ako aktivujete spúšť (D), vysokotlakový čistič sa znova uvedie do chodu. (obr. 5)

Na úplné vypnutie vysokotlakového čističa prestavte zapínač/vypínač (3) do polohy „OFF“ (Vyp.). (obr. 1)

Zásobník na čistiaci prostriedok (11)

Zásobník na čistiaci prostriedok naplňte príslušným čistiacim prostriedkom. Šírka zväzku môže byť nastavená na dýze.

Používanie nadstavcov (obr. 1):

R-Dýza (10): na hrubé čistiace práce.

Adaptér Kärcher (12): Pomocou tohto adaptéra možno namontovať príslušenstvo značky Kärcher.

Čistič terás (13): Na čistenie podláh a stien.

Čistiaca kefa (16): na čistenie povrchov.

H-Dýza (18): na odstránenie nepoddajných nečistôt.

10. Elektrická prípojka

Nainštalovaný elektromotor je pripojený a pripravený na prevádzku. Prípojenie zodpovedá príslušným ustanoveniam VDE a DIN.

Sieťová prípojka na strane zákazníka, ako aj predlžovacie vedenie musia zodpovedať týmto predpisom.

Poškodené elektrické prípojné vedenie

Na elektrických prípojných vedeniach často vznikajú škody na izolácii.

Príčinami môžu byť:

- Stlačené miesta, keď sa prípojné vedenia vedú cez okno alebo medzeru medzi dverami.
- Zalomené miesta v dôsledku neodborného upevnenia alebo vedenia prípojného vedenia.
- Rozrezané miesta vzniknuté pri prejazde cez prípojné vedenie.
- Škody na izolácii pri vytrhnutí zo zásuvky v stene.
- Trhliny pri zostarnutí izolácie.

Takéto poškodené elektrické prípojné vedenia sa nesmú používať a z dôvodu poškodenia izolácie sú životu nebezpečné.

Elektrické prípojné vedenia pravidelne kontrolujte ohľadne poškodení. Dávajte pozor na to, aby pri kontrole prípojného vedenia nebolo toto pripojené k elektrickej sieti.

Elektrické prípojné vedenia musia zodpovedať príslušným ustanoveniam VDE a DIN. Používajte iba prípojné vedenia s označením H05VV-F.

Vytlačenie označenia typu na prípojnom kábli je predpis.

Motor na striedavý prúd

Sieťové napätie musí predstavovať 230 V~.

Predlžovacie vedenia do dĺžky 25 m musia vykazovať priemer 1,5 mm².

Prípojky a opravy elektrickej výbavy smie vykonávať iba vyučený elektrikár.

Druh pripojenia Y

Ak je sieťový prívod tohto prístroja poškodený, musí ho výrobca alebo zákaznícky servis či podobne kvalifikovaná osoba vymeniť, aby sa predišlo prípadným nebezpečenstvám.

V prípade otázok uveďte, prosím, nasledujúce údaje:

- druh prúdu motora,
- údaje z typového štítka stroja,
- údaje o motore z typového štítka.
- Presvedčíte sa pred zapojením prístroja do siete o tom, či údaje na typovom štítku prístroja súhlasia s údajmi elektrickej siete.
- Dbajte pri používaní predlžovacích vedení na to, aby boli vhodné pre vonkajšie prostredie a mali k dispozícii dostatočne dimenzovaný prierez žíl.
1–10 m: 1,5 mm²
10–30 m: 2,5 mm²
- Zapojte elektrickú zástrčku sieťového kábla do zásuvky.

11. Wartung

⚠ Varovanie! Pred každým nastavením, údržbou alebo opravou vyťahnite sieťovú zástrčku!

Všeobecné údržbové opatrenia

- Udržujte ochranné zariadenia, vzduchové otvory a kryt motora vždy v čistom stave bez prachu a nečistôt. Utrite prístroj čistou utierkou alebo ho vyčistite vyfúkaním stlačeným vzduchom pri nastavení na nízky tlak.
- Odporúčame, aby ste prístroj čistili priamo po každom použití.
- Čistíte prístroj pravidelne pomocou vlhkej utierky a malého množstva tekutého mydla. Nepoužívajte žiadne agresívne čistiace prostriedky ani riedidlá; tieto prostriedky by mohli napadnúť umelohmotné diely prístroja. Dbajte na to, aby sa do vnútra prístroja nedostala voda.

Dlhý prestoj elektrického čerpadla

V prípade, že je plánovaná dlhšia doba nepoužívania prístroja (viac ako 3 mesiace) v miestnostiach, v ktorých existuje riziko mrazu, odporúča sa naplnenie prístroja prostriedkom proti mrazu (podobný prostriedok, ako sa bežne používa v automobiloch).

Ak prístroj nebol po dlhší čas používaný, vznikajú v elektrickom čerpadle usadeniny vodného kameňa, ktoré môžu viesť k problémom pri štartovaní prístroja.

Servisné informácie

Je potrebné dbať na to, že v prípade tohto výrobku podliehajú nasledujúce diely bežnému pracovnému alebo prirodzenému opotrebeniu, resp. sú nasledujúce diely považované za spotrebný materiál.

Diely podliehajúce opotrebeniu*: remeň, hadica, Striekacia trubica, Striekacie trysky, Vzduchový filter, tesnenie

* nie je bezpodmienečne obsiahnuté v objeme dodávky!

Náhradné diely a príslušenstvo získate v našom servisnom centre. Za týmto účelom naskenujte QR kód na titulnej strane.

Čistenie dýzy (obr. 1)

Na čistenie upchatej dýzy používajte prosím priložený drôt (115).

12. Likvidácia a recyklácia

Upozornenia k baleniu



Baliace materiály sa dajú recyklovať. Prosím, likvidujte balenia ekologicky.

Upozornenia k elektrickým a elektronickým zariadeniam (ElektroG)



Elektrické a elektronické staré zariadenia nepatria do domového odpadu, ale musia sa zbierať, resp. likvidovať oddelene!

- Staré batérie alebo akumulátory, ktoré nie sú pevne zabudované v starom prístroji, sa musia vybrať bez porušenia! Ich likvidácia je regulovaná zákonom o batériách.
- Vlastníci alebo používatelia elektrických a elektronických zariadení sú zo zákona povinní ich po použití vrátiť.
- Koncový užívateľ je zodpovedný za vymazanie svojich osobných údajov na starom zariadení, ktoré má byť zlikvidované!

- Symbol prečiarknutého odpadkového koša na kolieskach znamená, že staré elektrické a elektronické zariadenia sa nesmú likvidovať s domovým odpadom.
- Elektrické a elektronické zariadenia je možné bezplatne odovzdať na týchto miestach:
 - Verejná likvidácia alebo zberné miesta (napr. obecné stavebné dvory).
 - Predajné miesta elektronických zariadení (stacionárne a online), ak sú predajcovia povinní ich prevziať späť alebo ich dobrovoľne ponúknuť.
 - Až tri staré elektrické zariadenia jedného typu s maximálnou dĺžkou hrany 25 centimetrov môžete bezplatne odovzdať bez toho, aby ste si najprv zakúpili nové zariadenie od výrobcu, alebo ich odovzdajte na inom autorizovanom zbernom mieste vo vašom okolí.
- Viac doplňujúcich podmienok spätného odberu výrobcov a distribútorov sa dozviete v príslušnom zákazníckom servise.
- V prípade dodania nového elektrického zariadenia výrobcom do domácnosti môže výrobca na požiadanie koncového užívateľa zabezpečiť bezplatný odvoz starého elektrického zariadenia. Za týmto účelom kontaktujte zákaznický servis výrobcu.
- Tieto vyhlásenia sa vzťahujú iba na zariadenia inštalované a predávané v krajinách Európskej únie a podliehajúce európskej smernici 2012/19/EÚ. V krajinách mimo Európskej únie môžu na likvidáciu elektrických a elektronických zariadení platiť odlišné predpisy.

13. Odstraňovanie porúch

Porucha	Možná príčina	Náprava
Prístroj nefunguje.	Na prístroji nie je elektrické napätie	Skontrolovať poistku, sieťový kábel, sieťovú zástrčku a v prípade potreby nechať vymeniť odbornému personálu
	Prierez vodiča predlžovacieho vedenia príliš malý resp. predlžovacie vedenie príliš dlhé.	Použiť predlžovacie vedenie s väčším prierezom žily resp. použiť kratšie predlžovacie vedenie
	Sieťové napätie je pod predpísanou hodnotou.	Prípadne kontaktovať dodávateľa elektrickej energie
	Čerpadlo zamrzlo.	Skontrolovať, prípadne rozmraziť.
Motor beží, ale nevytvára sa tlak	Nasávanie vzduchu v prívode vody.	Skontrolovať prívodnú hadicu a hadicové spoje, v prípade potreby vymeniť
	Výpustná dýza príliš veľká.	Skontrolovať, v prípade potreby vymeniť.
Nepravidelný prevádzkový tlak.	Nasávanie vzduchu v prívode vody	Skontrolovať prívodnú hadicu a hadicové spoje, v prípade potreby vymeniť

A készüléken található szimbólumok magyarázata

	<p>Üzembe helyezés előtt olvassa el a kezelési útmutatót és a biztonsági előírásokat, és mindig tartsa be azokat!</p>
	<p>Viseljen védőszemüveget!</p>
	<p>Viseljen hallásvédőt!</p>
	<p>Védelmi osztály II</p>
	<p>A készüléket nem szabad közvetlenül a nyilvános ivóvízellátáshoz csatlakoztatni.</p>
	<p>A magasnyomású sugarat soha ne irányítsa személyek, állatok, aktív elektromos szerelvények vagy maga a készülék felé.</p>
	<p>A termék megfelel a hatályos európai irányelveknek.</p>
<p>⚠ Figyelem!</p>	<p>A jelen kezelési útmutatóban az Ön biztonságával kapcsolatos pontokat ez a szimbólum jelöli.</p>

Tartalomjegyzék:**Oldal:**

1.	Bevezetés	105
2.	A készülék leírása	105
3.	Szállított elemek	105
4.	A szállítás terjedelme	106
5.	Rendeltetésszerűi használat	106
6.	Nagynyomású tisztítóberendezésre vonatkozó biztonsági tudnivalók	106
7.	Technikai adatok	108
8.	Beüzemeltetés előtt	109
9.	Kezelés	110
10.	Elektromos csatlakoztatás	110
11.	Karbantartás	111
12.	Ártalmatlanítás és újrahasznosítás	111
13.	Hibaelhárítás	113
14.	Megfelelőségi nyilatkozat	208

1. Bevezetés

Gyártó:

Scheppach GmbH
Günzburger Straße 69
D-89335 Ichenhausen

Tisztelt vásárló!

Sok örömet és sikert kívánunk Önnek, amikor az új készülékét használja.

Kedves Vásárló!

A hatályban lévő termékfelelősségi törvény értelmében a berendezés gyártója nem vonható felelősségre a berendezésen vagy vele kapcsolatban keletkező károkért a következő esetekben:

- szakszerűtlen kezelés,
- a használati utasítások be nem tartása,
- harmadik személy által végzett, szakképzetlen javítások,
- nem eredeti alkatrészek beszerelése és cseréje,
- szakszerűtlen használat,
- az elektromos rendszer kiesése az elektromos előírások, illetve a VDE 0100, DIN 57113 / VDE 0113 szabályozások be nem tartása miatt.

Javaslatok:

Mielőtt a berendezést összeszerelné, és üzembe helyezné olvassa el a használati útmutató teljes szövegét.

Az üzemelési utasítások célja a készülékkel való ismerkedésének megkönnyítése és a használati lehetőségeinek megismertetése.

Az üzemelési utasítások fontos megjegyzéseket tartalmaz a készülék biztonságos, szakszerű és gazdaságos használatával kapcsolatosan, a veszélyek elkerülésére, a javítási költségek megspórolására, a kiesési idő csökkentésére, és a készülék megbízhatóságának és élettartamának növelésére.

A használati útmutatóba foglalt biztonsági utasításokon kívül mindenképpen be kell tartani a nemzeti érvényben lévő szabályozásokat a készülék üzemelésével kapcsolatosan.

Az üzemelési utasításokat helyezze egy tiszta, műanyag mappába, hogy megóvja a szennyeződéstől és a nedvességtől, és tárolja a készülék közelében. A munka elkezdése előtt minden gépkezelőnek el kell olvasnia az utasításokat és gondosan be kell tartania őket.

Csak olyan személyek használhatják a készüléket, akiket kiképeztek a gép használatáról, és a lehetséges veszélyekről, illetve kockázatokról. Be kell tartani az előírt minimális kort.

A jelen üzemelési utasításokba foglalt biztonsági előírások és a helyi országos különleges előírások kiegészítéseként be kell tartani az általánosan elismert műszaki előírásokat a ugyanazon típusú gépek üzemeltetéséhez.

Az útmutató, valamint a biztonsági előírások figyelmen kívül hagyásából származó balesetekért és károkért nem vállalunk felelősséget.

2. A készülék leírása (1 ábra)

1. Fogantyú
2. Lándzsatartó
3. Be-/kikapcsoló
4. Magasnyomású tömlő csatlakozója
5. Szállítókerék
6. Tömlőtartó
7. Hosszabbító
8. Pisztoly
9. Magasnyomású tömlő
10. R-Fúvóka
11. Tisztítószertartály
12. Kärcher adapter
13. Terasztisztító
14. Víz tápcsatlakozása
15. Fúvókatisztító tű
16. Tisztítókefe
17. -
18. H-Fúvóka

3. Szállított elemek

- 1 db Nagynyomású mosó
- 1 db Hosszabbító
- 1 db Pisztoly
- 1 db Magasnyomású tömlő
- 1 db R-Fúvóka
- 1 db Tisztítószertartály
- 1 db Kärcher adapter
- 1 db Terasztisztító
- 1 db Víz tápcsatlakozása
- 1 db Fúvókatisztító tű
- 1 db Tisztítókefe
- 1 db H-Fúvóka
- 1 db Kezelési útmutató

4. A szállítás terjedelme

- Nyissa ki a csomagolást és vegye ki óvatosan a készüléket a csomagolásból.
- Távolítsa el a csomagolási anyagot valamint a csomagolási- / és szállítási biztosítékot (ha létezik).
- Ellenőrizze le, hogy teljes a szállítás terjedelme.
- Ellenőrizze le a készüléket és a tartozékrészeket szállítási károkra.
- Ha lehetséges, akkor őrizze meg a csomagolást a garanciaidő lejáratának a végéig.

FIGYELEM

A készülék és a csomagolási anyag nem gyerekjáték! Nem szabad a gyerekeknek a műanyagtasakokkal, foliákkal és aprórészekkel játszaniuk! Fennáll a lenyelés és a megfulladás veszélye!

5. Rendeltetészerű használat

A nagynyomású tisztító a priváti téren belüli használatra lett a gépkocsik, gépek, épületek, homlokzatok stb. tisztítására előrelátva.

A gépet csak rendeltetése szerint szabad használni. Ezt túlhaladó bármilyen használat, nem számít rendeltetészerűnek.

Ebből adódó bármilyen kárért vagy bármilyen fajta sérülésért a használó ill. a kezelő felelős és nem a gyártó.

Kérjük vegye figyelembe, hogy a készülékeink rendeltetésük szerint nem az ipari, kézműipari vagy gyári bevetésre lettek konstruálva.

Nem vállalunk szavatosságot, ha a készülék ipari, kézműipari vagy gyári üzemek területén valamint egyenértékű tevékenységek területén van használat.

6. Nagynyomású tisztítóberendezésre vonatkozó biztonsági tudnivalók

Készüléke első használata előtt olvassa el ezeket a biztonsági utasításokat és az eredeti üzemeltetési útmutatót. Ezek alapján járjon el.

- Az üzemeltetési útmutatóban szereplő megjegyzések mellett a törvényhozó általános biztonsági- és baleset elhárítási előírásait is figyelembe kell venni.
- A készüléken elhelyezett figyelmeztető és tájékoztató táblák fontos információkat tartalmaznak a biztonságos üzemeltetéshez.

Veszély fokozatok

△ VESZÉLY

- Közvetlenül fenyegető veszélyre való figyelmeztetés, amely súlyos testi sérüléshez vagy halálhoz vezet.

△ FIGYELMEZTETÉS

- Lehetséges veszélyes helyzetre való figyelmeztetés, amely súlyos testi sérüléshez vagy halálhoz vezethet.

△ VIGYÁZAT

- Figyelmeztetés esetlegesen veszélyes helyzetre, amely könnyű sérüléshez vezethet.

FIGYELEM

- Lehetséges veszélyes helyzetre való figyelmeztetés, amely anyagi kárhoz vezethet.

Elektromos komponensek

△ VESZÉLY

- Áramütés veszélye.
- A hálózati csatlakozóhoz és a dugaljhoz soha nem szabad nedves kézzel nyúlni.
- Minden üzem előtt ellenőrizni kell, hogy nem rongálódott-e meg a hálózati csatlakozóvezeték és a hálózati dugó. A sérült hálózati csatlakozóvezeték azonnal cseréltesse ki felhatalmazott szerviz szolgálattal/ elektromos szakemberrel. A készüléket sérült hálózati csatlakozóvezetékkel nem szabad üzemeltetni.
- A munkázónában kizárólag vízsugárral szemben védett áramvezető alkatrészeket szabad használni.
- A hosszabbító vezeték hálózati csatlakozójának és csatlakozójának vízállóknak kell lennie és nem szabad vízben feküdnie. A csatlakozót tovább nem szabad a padlóra fektetni. Ajánlott a kábeldobok használatát, amelyek biztosítják, hogy a dugaljak legalább 60 mm-rel a padló fölött legyenek.
- Ügyelni kell arra, hogy a hálózati vagy hosszabbító vezeték ne sérüljön vagy rongálódjon meg áthajtás, összenyomódás, rángatás vagy hasonló által. A hálózati vezetékét óvni kell a hőségtől, olajtól és éles peremektől.
- Ápolás és karbantartási munkák megkezdése előtt kapcsolja ki a készüléket és húzza ki a hálózati csatlakozót.
- Az elektromos alkatrészekben történő javítási munkákat vagy munkákat csak jóváhagyott szerviz szakemberek szabad elvégeznie.

⚠ FIGYELMEZTETÉS

- A készüléket csak olyan elektromos csatlakozóhoz szabad csatlakoztatni, amelyet egy elektromos szakember az IEC 60364 szerint kivitelezett.
- A készüléket csak váltakozó áramhoz szabad csatlakoztatni. A feszültségnek meg kell egyeznie a készülék típus tábláján lévővel.
- I védelmi osztály – a készülékeket kizárólag szabályosan földelt áramforráshoz szabad kapcsolni.
- Biztonsági okokból alapvetően azt ajánljuk, hogy a készüléket hibaáram-védőkapcsolón (max. 30 mA) keresztül üzemeltessék.
- Az alkalmatlan elektromos hosszabbító vezeték veszélyt okozhat. A szabadban kizárólag az erre engedélyezett, megfelelő jelöléssel ellátott és megfelelő keresztmetszetű elektromos hosszabbító vezetéket használjon:
1–10 m: 1,5 mm²;
10–30 m: 2,5 mm²
- A hosszabbító vezetéket mindig teljesen le kell csavarni a kábeldobról.

Figyelmeztetés! Ez az elektromos kéziszerszám működés közben elektromágneses mezőt képez. Ez a mező bizonyos körülmények között befolyásolhatja az aktív és passzív orvosi implantátumok működését. A súlyos és halálos sérülések veszélyének csökkentése érdekében javasoljuk, hogy az orvosi implantátumokkal élő személyek az elektromos kéziszerszám kezelése előtt kérjék ki orvosuk és az implantátum gyártójának véleményét.

Biztonságos használat

⚠ VESZÉLY

- A felhasználónak a készüléket rendeltetésszerűen kell használnia. Figyelembe kell vennie a helyi adottságokat, és a készülékkel való munka közben ügyelnie kell a környezetében lévő személyekre.
- A fontos komponenseket, mint a magasnyomású tömlőt, kézi szórópisztolyt és biztonsági berendezéseket minden üzem előtt ellenőrizni kell, hogy nem rongálódtak-e meg. A megrongálódott komponenseket azonnal ki kell cserélni. A készüléket sérült komponensekkel nem szabad üzemeltetni.
- A nagynyomású vízszugár veszélyes lehet szakszerűtlen használat esetén. A vízszugarat soha ne irányítsa személyek, állatok, aktív elektromos szerelvények vagy maga a készülék felé.
- A magasnyomású sugarat nem szabad másokra vagy saját magára irányítani a ruházat vagy a cipő tisztítása céljából.

- A járművek abroncsai/abroncs szelepek a magasnyomású sugár által megsérülhetnek és felhasadhatnak. Ennek első jele az abroncs elszíneződése. A megrongálódott jármű abroncsok/ abroncs szelepek életveszélyek. Tartsa be a legalább 30 cm sugártávolságot a tisztításnál!

⚠ FIGYELMEZTETÉS

- A készüléket ne használja, ha más személyek hatótávolságon belül vannak, kivéve, ha védőruházatot viselnek.
- A készüléket nem használhatják gyermekek és olyan személyek, akiket nem tanítottak be a készülék használatára.
- Ez a készülék nem alkalmas arra, hogy korlátozott fizikai, érzékelő vagy szellemi képességgel rendelkező vagy tapasztalat és/vagy ismeret hiányában lévő személyek használják, kivéve, ha a biztonságukért felelős személy felügyeli őket, vagy betanították őket a készülék használatára és megértették az ebből eredő veszélyeket.
- Gyermekeknek nem szabad a készülékkel játszani!
- Gyerekeket felügyelni kell, annak biztosításáért, hogy a készülékkel ne játszanak.

⚠ VIGYÁZAT

- A készülékkel vagy a készüléken történő bármilyen tevékenység előtt biztosítani kell a stabilitást, hogy elkerüljük a készülék felborulása általi baleseteket vagy rongálódásokat.
- A magasnyomású szórófejből kilépő vízszugár miatt visszalökő erő lép fel a kézi szórópisztolyon. Álljon biztosan, fogja jó erősen a kézi szórópisztolyt és a sugárcsövet.
- Az üzemben lévő készüléket soha ne hagyja felügyelet nélkül.

FIGYELEM

- Hosszabb munkaszünetek esetén a készüléket a készülékkapcsolónál kapcsolja ki.
- A készüléket 0 °C alatti hőmérséklet esetén ne üzemeltesse.

Egyéb veszélyek

⚠ VESZÉLY

- Az üzemeltetés robbanásveszélyes környezetben nem megengedett.
- Ne permetezzen le olyan tárgyakat, amelyek egészségre ártalmas anyagokat (pl. azbeszt) tartalmaznak.

- Soha ne szívjon fel oldószer tartalmú folyadékokat vagy higítatlan savakat és oldószereket! Ide tartozik pl. a benzin, a festék hígító vagy a fűtőolaj. A permetkőd erősen gyúlékony, robbanékony és mérgező. Ne használjon acetont, higítatlan savakat és oldószereket, mivel ezek a készülékben lévő anyagokat megtámadják.
- A csomagoló fóliákat gyermekektől távol kell tartani, fulladás veszélye áll fenn!

▲ FIGYELMEZTETÉS

- Az érvényes előírások alapján a készüléket soha nem szabad rendszer-eltávolító nélkül az ivóvízhálózatban üzemeltetni. Biztosítsa, hogy a házi vízmű csatlakozása, amelyről a magasnyomású tisztítót üzemeltetik, EN 12729 szerinti BA típusú rendszer-eltávolítóval rendelkezzen.
- A víz, amely a rendszer-eltávolításon átfolyt már nem minősül tovább ivóvíznek.
- A magasnyomású tömlők, csaptelepek és csatlakozások fontosak a készülék biztonsága szempontjából. Csak a gyártó által ajánlott magasnyomású tömlőket, csaptelepeket és csatlakozásokat használja.
- A bevezető- vagy a magasnyomású tömlő leválasztásánál az üzem után forró víz léphet ki a csatlakozásokból.

▲ VIGYÁZAT

- A balesetek vagy sérülések elkerülése érdekében vegye figyelembe a tárolási hely kiválasztásánál és a szállításkor a készülék súlyát (lásd a műszaki adatokat).
- A készülék több órás, folyamatos üzemeltetése ritka esetben a kezek zsibbadásához vezethet.
- Viseljen kesztyűt.
- Tartsa melegen a kezét.
- Tartson rendszeresen munkaszünetet.

Munkavégzés tisztítószerral

▲ FIGYELMEZTETÉS

- Ezt a készüléket a gyártó által szállított vagy ajánlott tisztítószerek alkalmazására fejlesztették ki. Más tisztítószerek vagy vegyszerek használata csökkentheti a készülék biztonságosságát.
- A nem megfelelő tisztítószert használata súlyos sérüléseket vagy mérgezéseket okozhat.
- Gondoskodni kell róla, hogy gyermekek ne férjenek hozzá a tárolt tisztítószerekhez.

Biztonsági berendezések

▲ VIGYÁZAT

- A biztonsági berendezések a felhasználó védelmét szolgálják és ezeket nem szabad megváltoztatni vagy megkerülni.

Személyes védőfelszerelés

▲ VIGYÁZAT

- A visszafröccsenő víz vagy szennyeződés elleni védelemhez viseljen alkalmas védőruházatot és védőszemüveget.
- Magasnyomású tisztítók használata alatt aeroszolok keletkezhetnek. Az aeroszolok belélegzése káros lehet az egészségre. Az alkalmazástól függően teljesen védett fűvókákat (pl. felülettisztító) lehet használni a magasnyomású tisztításhoz, amelyek a vizes aeroszolok kibocsátását jelentősen csökkentik. Ilyen védett fűvókák használata nem minden alkalmazásnál lehetséges. Ha teljesen védett fűvóka használata nem lehetséges, akkor a tisztítandó környezettel függően egy FFP 2 osztályú vagy ezzel megegyező védőárlarcot kell használni.

Fennmaradt rizikók

Akkor is ha előírás szerint kezeli az elektromos szerszámot, mégis maradnak fennmaradó rizikók. Ennek az elektromos szerszámnak az építésmódjával és kivitelzésével kapcsolatban a következő veszélyek léphetnek fel:

- Tüdőkárok, ha nem visel megfelelő porvédőmaszkot.
- Hallás károsodás, ha nem visel megfelelő zajcsökkentő fülvédőt.
- Egészségi károk, amelyek a kéz-karregzésekből adódnak, ha a készülék hosszabb ideig használva lesz, vagy ha nem lesz szabályszerűen vezetve és karbantartva.

7. Technikai adatok

Hálózati feszültség	220-240 V~ / 50-60 Hz
Teljesítményfelvétel	1600 W
Munkanyomás	9 MPa
Üzemnyomás	13,5 MPa
Szállítóteljesítmény	5,5 l/min
Szállítóteljesítmény max.	6,8 L/min
Max. nyomás vízbevezetés	0,4 MPa
Védőosztály	II

Technikai változtatások jogát a gyártó fenntartja!

Veszély!

Zaj és vibrálás

A zaj és a vibrálási értékek az EN 60335 szerint lettek mérve.

Hangnyomásmérték L_{pA}	79 dB
Bizonytalanság K_{pA}	3 dB
Hangteljesítménymérték L_{WA}	97 dB
Bizonytalanság K_{WA}	3 dB

Hordjon egy zajcsökkentő fülvédőt.

A zaj befolyása hallásvesztességhez vezethet.

Rezgésösszértékek (három irány vektorösszege) az EN 60335 szerint lettek meghatározva.

Vibrációs kibocsátási érték $a_n \leq 2,5 \text{ m/s}^2$

A megadott rezgésemisszióérték egy normált ellenőrzési folyamat szerint lett mérve és az elektromos szerzőszám használatának a fajtájától és módjától függően, megváltozhat és kivételes esetekben lehet a megadott érték felett.

A megadott rezgésemisszióértéket fel lehet használni az elektromosszámok egymással való összehasonlításához.

A megadott rezgésemisszióértéket a befolyásolás bevezető felbecsülésére is fel lehet használni.

Csökkentse le a zajkibocsátást és a vibrálást egy minimumra!

- Csak kifogástalan készülékeket használni.
- A készüléket rendszeresen karbantartani és megtisztítani.
- Illeszse a munkamódját a készülékhez.
- Ne terhelje túl a készüléket.
- Hagyja adott esetben leellenőrizni a készüléket.
- Kapcsolja ki a készüléket, ha nem használja.
- Hordjon kesztyűket.

8. Beüzemeltetés előtt

A készülék helyes használata

- A nagynyomású tisztítót egy sík, biztos felületre kell felállítani.
- A gép minden használatánál ajánlatos a helyes kezelési pozíciónak a betartása. Az egyik kéz a pisztolyon és a másik kéz a permetező száron.

- Nem szabad sohasem a vízugarat elektromos vezetékekre vagy a gépre irányítani.
- A szivattyúnak a nyugalmi állapotban levő megsérülésének az elkerüléséért a szivattyú csekély szivárgósága normális.
- A gépet semmi esetre sem szabad olyan termekben használni amelyek robanásveszélyeztetettek.
- A munkahőmérsékletnek +5 és +50°C között kell lennie.
- Nem szabad a permetező száron vagy a szórófűvőkákon leburkolásokat vagy változtatásokat elvégezni.
- A nagynyomású tisztító hideg vagy enyhén meleg vízzel történő üzemeltetésre van előlátva (max. 50°C-ig), magasabb hőmérsékletek károkhoz vezetnek a szivattyún.
- A beáramló víznek nem szabad se szennyezetnek, se homoktartalmúnak vagy olyan kémia anyagokkal szennyezve lennie amelyek a gép funkcióját befolyásolhatnák és az élettartalmát megrövidíthetnék.

Összeszerelés

A készülék összeszerelése (1. ábra)

Tolja az (1) a készülék felső részén található rögzítési pontokra, és rögzítse a fogantyút a két mellékelt csavarral (25 mm hosszú).

Víz tápcsatlakozás (2. ábra)

Csavarozza a víz tápcsatlakozását (14) a készülékre. Víz tápcsatlakozása (14) standard tömlőcsatlakoztató rendszerekhez használható csatlakozóval rendelkezik. Helyezze a az ellátó tömlő tömlőcsatlakozóját (min. Ø 1/2"/ kb. 13 mm) a víz tápcsatlakozására (14).

A vízellátásnál mindig kereskedelembe kapható csatlakozóval rendelkező, megerősített víztömlőt használjon. Ennek hossza legalább 6,0 m legyen. (nem szerepel a szállított anyagok között)

Az ivóvíz és a magasnyomású tisztító között mindig legyen beépítve visszafolyásgátló! Az ezzel kapcsolatos kérdéseivel forduljon a vízvezeték szerelőjéhez.

Felszívás nyitott tartályokból és természetes vizekből

Használjon különleges önfelszívó tartozékot (nem része a szállítmánynak / szakkereskedőnél kapható) Ezzel a tartozékkal a magasnyomású mosó 0,5 m-rel a vízfelszín fölé tudja felszívni a vizet. Ez körülbelül 25–50 másodpercet vehet igénybe.

A tömlőben lévő levegő kiszorításához teljesen merítse a vízbe a tartozék tömlőjét.

Csatlakoztassa a tartozék tömlőjét a magasnyomású mosóra, és gondoskodjon arról, hogy a szívószűrő a víz alatt maradjon.

Hagyja levett szórópisztollyal működni a magasnyomású mosót, míg a víz egyenletesen nem áramlik a magasnyomású tömlőben. Ha 25–50 másodperc elteltével még nem folyik ki víz, kapcsolja ki a magasnyomású mosót, és ellenőrizze az összes csatlakozót. Ha folyik a víz, kapcsolja ki a magasnyomású mosót, és a munkavégzéshez csatlakoztassa a szórópisztolyt és a szórólandzsát.

A magasnyomású tömlő csatlakoztatása (3./4. ábra)

Csatlakoztassa a magasnyomású tömlőt (9) a magasnyomású tömlő csatlakozójára (4). Előtte vegye le a védősapkát.

A magasnyomású tömlő másik végét (9) helyezze a pisztoly csatlakozójára (8).

A magasnyomású tömlő (9) eltávolításához nyomja meg a gombot (A) és húzza ki.

A rátétek csatlakoztatása (5. ábra)

A 7, 9, 11, 12, 16. rátétek felszereléséhez nyomja azokat a pisztolyba (8) és forgassa el azokat, hogy reteszelődjenek.

A 10, 13, 18. rátétek felszereléséhez nyomja azokat a hosszabbítóba (7) és forgassa el azokat, hogy reteszelődjenek.

9. Kezelés

A gép egy szivattyús szerelési csoportból áll, amely egy ütésbiztos gépházal burkolva van. A gép az optimális munkapozíció érdekében egy permetező szárral és egy jó fogású pisztollyal van felszerelve, amelynek a formája és felszerelése az érvényes előírásoknak megfelel.

Üzembe helyezés:

Amennyiben teljesen összeszerelte a magasnyomású mosót és minden csatlakozót csatlakoztatott, akkor tegye a következőket:

Nyissa meg a vízellátást. Biztosítsa ki a pisztolyt (8) a reteszelő kapcsolóval (C). Húzza visszafelé az indítókart (D), hogy távozhasson a készülékben lévő levegő. (5. ábra)

Kapcsolja be a készüléket, és ehhez állítsa az „ON” állásra a be- / kikapcsolót (3). Működtesse az indítókart (D). (1./5. ábra)

A kikapcsoláshoz engedje el az indítókart (D), és ekkor a készülék készenléti állapotba kapcsol. Amint újra használja az indítókart (D), a magasnyomású mosó újra bekapcsol. (5. ábra)

A magasnyomású mosó teljes kikapcsolásához állítsa az „OFF” állásra a be-/kikapcsolót (3). (1. ábra)

Tisztítószer-tartály (11)

Töltse fel a tisztítószer-tartályt a megfelelő tisztítószerrel. A sugár szélessége beállítható a fűvókánál.

A rátétek használata (1. ábra):

R-Fűvóka (10): nagyobb tisztítási munkákhoz.

Kärcher adapter (12): ezzel az adapterrel a Kärcher márka tartozékait szerelheti fel.

Terasztisztító (13): a padló és a falfelületek tisztításához.

Tisztítókefe (16): felületek tisztításához.

H-Fűvóka (18): makacs szennyeződés eltávolításához.

10. Elektromos csatlakoztatás

A telepített elektromos motor üzemképpen csatlakozik. A csatlakozás megfelel a vonatkozó VDE és DIN rendelkezéseknek.

A vásárló által használt hálózati csatlakozó, valamint az általa használt hosszabbító vezeték is feleljen meg ezeknek az előírásoknak.

Sérült elektromos csatlakozóvezetékek

Az elektromos csatlakozóvezetékek szigetelése gyakran megsérül.

Ennek oka lehet:

- Nyomási helyek, ha a csatlakozóvezeték ablak- vagy ajtóréseken keresztül vezet.
- Törési helyek a csatlakozóvezetékek szakszerűtlen rögzítése vagy vezetése miatt.
- Vágási helyek a csatlakozóvezetéken való áthajtás miatt.
- Szigetelés sérülése a fali csatlakozóaljzatból való kizsákítás miatt.
- Repedések a szigetelés öregedése miatt.

Ne használjon ilyen sérült elektromos csatlakozóvezetékeket, mivel használatuk a szigetelés sérülése miatt életveszélyes.

Rendszeresen ellenőrizze, hogy nem sérültek-e az elektromos csatlakozóvezetékek. Ügyeljen arra, hogy ellenőrzéskor a vezeték ne csatlakozzon a hálózatra. Az elektromos csatlakozóvezetékek feleljenek meg a vonatkozó VDE és DIN rendelkezéseknek. Csak H05VV-F jelölésű csatlakozóvezetékeket használjon.

A csatlakozóvezeték típusának megnevezését a vezetéken fel kell tüntetni.

Váltóáramú motor

A hálózati feszültség 230 V~ legyen

A 25 méternél rövidebb hosszabbító vezeték keresztmetszete 1,5 négyzetmilliméter legyen.

Az elektromos berendezések csatlakoztatását és javítását csak villamossági szakember végezheti.

Y csatlakoztatási mód

Ha megsérül a készülék hálózati csatlakozóvezetéke, akkor a veszélyek elkerülése érdekében a gyártóval, annak ügyfélszolgálatával vagy hasonló képesítéssel rendelkező szakemberrel cseréltesse ki.

Kérdései esetén az alábbi adatokat kell megadni:

- Motor áramtípusa
- Gép típuscímkéjének adatai
- Motor típuscímkéjének adatai
- Győződjön meg a rákapcsolás előtt arról, hogy a típustáblán megadott adatok megegyeznek a hálózati adatokkal.
- Hosszabbítóvezetékek használatánál ügyeljen arra, hogy ezek kinti területekre megfelelő legyenek és hogy elegendő keresztmetszettel rendelkezzenek:
1–10 m: 1,5 mm²
10–30 m: 2,5 mm²
- Dugja az hálózati kábel hálózati csatlakozóját a dugaszoló aljzatba.

11. Karbantartás

⚠ Figyelem! Minden egyes beállítás, karbantartás vagy javítás előtt húzza ki a hálózati csatlakozót!

Általános karbantartási intézkedések

- Tartsa a védőberendezéseket, szellőztető réseket és a gépházat annyira por- és piszokmentesen, amennyire csak lehet. Dörzsölje le a készüléket egy tiszta posztóval vagy pedig fújja ki alacsony nyomás alatt sűrített levegővel.
- Ajánljuk, hogy minden használat után azonnal kitisztítsa a készüléket.
- Tisztítsa meg rendszeresen egy nedves posztóval és egy kevés kenőszappannal a készüléket. Ne használjon tisztító vagy oldó szereket; ezek megtámadhatják a készülék műanyagrészeit. Ügyeljen arra, hogy ne kerüljön víz a készülék belsejébe.

Az elektromos szivattyú hosszú állóideje

Ha a gép hosszabb állóideje (3 hónapnál tovább) van olyan termekben előrelátva, ahol fagyveszély áll fenn, akkor ajánlatos a gépnek egy fagyásgátló szerrel való feltöltése (hasonló szerek, mint amelyek a gépkocsikban vannak használva).

Ha a készülék hosszabb ideig nem lett használva, akkor az elektromos szivattyúban vízkőlerakódás jön létre, amely indítási nehézségekhez vezethet.

Szerviz-információk

Figyelembe kell venni, hogy ennél a terméknél a következő részek már használat szerinti vagy természetes kopásnak vannak alávetve ill. a következő részekre van mint fogyóeszközökre szükség.

Gyorsan kopó részek*: öv, tömlő, Szórolándzsa, Szórolófüvőkák, Légszűrő, tömitések

* nincs okvetlenül a szállítás terjedelmében!

Pótalkatrészeket és tartozékokat szervizközpontunktól vásárolhat. Ehhez szkennelje be a címlapon található QR-kódot.

A fűvőkák tisztítása (1 ábra)

Egy eldugult fűvoka tisztításához kérjük a mellékelt drótot (15) használni.

12. Ártalmatlanítás és újrahasznosítás

A csomagolásra vonatkozó megjegyzések



A csomagolóanyagok újrahasznosíthatók. Kérjük, ártalmatlanítsa a csomagolásokat környezetbarát módon.

Megjegyzések az elektromos és elektronikai berendezések ártalmatlanításáról (törvényi rendelkezések)









A leselejtezett elektromos és elektronikai berendezések nem minősülnek kommunális hulladéknak, hanem szelektíven gyűjtendő, illetve le kell adni őket ártalmatlanításra!

- A leselejtezett akkumulátorokat és elemeket, melyek nincsenek rögzített módon telepítve a készülékbe, leadás előtt roncsolásmentesen el kell távolítani! Ezek ártalmatlanítását az akkumulátorok hulladékkezelésére vonatkozó törvény szabályozza.
- Az elektromos és elektronikai berendezések tulajdonosát, illetve használóját törvény kötelezi a berendezések leadására az élettartamuk lejártával.
- A végfelhasználó saját maga viseli a felelősséget adatainak törléséért az ártalmatlanítandó készülékről!
- Az áthúzott kuka ikonja arra utal, hogy a leselejtezett elektromos és elektronikai berendezések nem minősülnek kommunális hulladéknak, és külön kell őket ártalmatlanítani.
- A leselejtezett elektromos és elektronikai berendezéseket az alábbi átvevőhelyeken lehet díjmentesen leadni újrahasznosításra:
 - Önkormányzati hulladékszigetek és gyűjtőhelyek (kerületi, illetve települési hulladékudvarok)
 - Az elektronikai berendezés vásárlásának helyszíne (telephellyel rendelkező vagy online forgalmazó), amennyiben a kereskedő kötelezhető a visszavételre, vagy önkéntesen vállalja azt.
 - Készülékfajtánként legfeljebb három darab, 25 cm-t élhosszúságot meg nem haladó leselejtezett berendezést anélkül lehet térítésmentesen visszavinni a gyártónak, hogy előtte új készüléket vásárolt volna nála, illetve ugyanígy leadhatja őket az Ön közelében található illetékes gyűjtőhelyen is.
 - A gyártók és forgalmazók további, kiegészítő visszavételi rendelkezéseiről az adott szolgáltató ügyfélszolgálatán tájékozódhat.
- Ha magánháztartásába kiszállítással rendelt új elektronikai berendezést a gyártótól, akkor végfelhasználóként a gyártótól kérheti a régi berendezés díjtalan elszállítását. Ennek érdekében vegye fel a kapcsolatot a gyártó ügyfélszolgálatával.
- A fentebb közölték csak azokra a berendezésekre vonatkoznak, melyeket az Európai Unióban telepítettek és értékesítettek, és így a 2012/19/EU európai irányelv hatálya alá tartoznak. Az Európai Unió kivüli országban a fentiekől eltérő rendelkezések vonatkozhatnak a leselejtezett elektromos és elektronikai berendezések ártalmatlanítására.

13. Hibaelhárítás

Üzemzavar	Lehetséges ok	Elhárítás
Nem működik a készülék	Nincs elektromos feszültség a készüléken.	Leellenőrizni a biztosítékot, hálózati kábelt, hálózati csatlakozót és adott esetben szakszemélyzet által kicseréltetni.
	Túl kicsi a hosszabbítóvezeték vezetékátmérője ill. túl hosszú a hosszabbítóvezeték	Nagy érátmérőjű hosszabbítókábelt használni ill. egy rövidebb hosszabbítókábelt használni.
	A hálózati feszültség az előírt érték alatt van.	Adott esetben kontaktálni az energiaszolgáltatói vállalkozást.
	Befagyott a szivattyú.	Leellenőrizni, adott esetben felengedni.
A motor fut, de nem épít fel nyomást.	Légbeszívás a vízbevezetésben.	Leellenőrizni a bevezető tömlőt és a tömlő összeköttetéseket, adott esetben kicserélni.
	Túl nagy a kieresztő fúvóka.	Leellenőrizni, adott esetben kicserélni.
Rendellenes üzemyomás	Légbeszívás a vízbevezetésben.	Leellenőrizni a bevezető tömlőt és a tömlő összeköttetéseket, adott esetben kicserélni.

Objaśnienie symboli na urządzeniu

	<p>Przed uruchomieniem należy przeczytać niniejszą instrukcję obsługi i przestrzegać wskazówek dotyczących bezpieczeństwa!</p>
	<p>Nosić okulary ochronne!</p>
	<p>Nosić nauszники ochronne!</p>
	<p>Klasa ochronności II</p>
	<p>Urządzenie nie może być podłączone bezpośrednio do publicznej sieci wody pitnej</p>
	<p>Nie należy kierować strumienia wysokociśnieniowego na ludzi, zwierzęta, aktywne wyposażenia elektryczne ani na samo urządzenie.</p>
	<p>Produkt jest zgodny z obowiązującymi europejskimi dyrektywami.</p>
<p>⚠ Uwaga!</p>	<p>Miejsca w niniejszej instrukcji obsługi, które dotyczą bezpieczeństwa użytkownika, zostały oznaczone następującym znakiem.</p>

Spis treści:
Strona:

1.	Wprowadzenie	116
2.	Opis urządzenia.....	116
3.	Zakres dostawy	116
4.	Rozpakowywanie.....	117
5.	Użytkowanie zgodne z przeznaczeniem	117
6.	Wskazówki dotyczące bezpieczeństwa dla myjek wysokociśnieniowych.....	117
7.	Dane techniczne	120
8.	Przed uruchomieniem.....	120
9.	Obsługa	121
10.	Przyłącze elektryczne	122
11.	Konserwacja	122
12.	Utylizacja i ponowne wykorzystanie	123
13.	Pomoc dotycząca usterek	124
14.	Deklaracja zgodności	208

1. Wprowadzenie

Producent:

Schepach GmbH
Günzburger Straße 69
D-89335 Ichenhausen

Szanowny Kliencie,

życzymy dużo satysfakcji i powodzenia podczas pracy z nowym urządzeniem.

Wskazówka:

Zgodnie z obowiązującą ustawą o odpowiedzialności cywilnej za produkt, producent nie odpowiada za szkody powstałe przy tym urządzeniu lub przez to urządzenie w przypadku:

- nieprawidłowej obsługi,
- nieprzestrzegania instrukcji obsługi,
- napraw wykonywanych przez osoby trzecie, specjalistów nieautoryzowanych,
- montażu i wymiany nieoryginalnych części zamiennych,
- użytkowania niezgodnego z przeznaczeniem,
- Awarie instalacji elektrycznej w przypadku nieprzestrzegania przepisów elektrycznych oraz postanowień VDE 0100, DIN 57113 / VDE0113.

Przestrzegać:

Przed przystąpieniem do montażu i uruchomienia przeczytać cały tekst instrukcji obsługi.

Instrukcja obsługi ma na celu ułatwienie zapoznania się z narzędziem elektrycznym i wykorzystania możliwości użytkowania go zgodnie z przeznaczeniem.

Instrukcja obsługi zawiera ważne wskazówki dotyczące bezpiecznej, fachowej i ekonomicznej pracy z niniejszym narzędziem elektrycznym oraz sposobu unikania zagrożeń, oszczędności kosztów napraw, redukcji czasów przestoju i zwiększenia niezawodności i żywotności urządzenia.

Dodatkowo oprócz zasad bezpieczeństwa zawartych w niniejszej instrukcji obsługi należy przestrzegać przepisów danego kraju obowiązujących dla eksploatacji narzędzia elektrycznego.

Instrukcję obsługi przechowywać przy narzędziu elektrycznym, w torebce plastikowej chroniącej przed zanieczyszczeniem i wilgocią. Każda osoba obsługująca musi przeczytać ją przed przystąpieniem do pracy i dokładnie jej przestrzegać.

Przy narzędziu elektrycznym mogą pracować wyłącznie osoby, które zostały przeszkolone w zakresie użytkowania urządzenia i poinstruowane o związanych z tym zagrożeniach. Przestrzegać ustawowego wieku minimalnego.

Oprócz wskazań dotyczących bezpieczeństwa zawartych w niniejszej instrukcji obsługi i specjalnych przepisów danego kraju należy przestrzegać ogólnie uznanych zasad technicznych dotyczących eksploatacji maszyn o tej samej budowie.

Nie ponosimy odpowiedzialności za wypadki ani szkody powstałe wskutek nieprzestrzegania niniejszej instrukcji oraz wskazań dotyczących bezpieczeństwa.

2. Opis urządzenia (rys. 1)

1. Rękojeść
2. Chwytywanie lancy
3. Włacznik / wyłącznik
4. Przyłącze dla węża wysokociśnieniowego
5. Koło transportowe
6. Uchwyt węża
7. Przedłużka
8. Pistolet
9. Wąż wysokociśnieniowy
10. Dysza R
11. Pojemnik na środek czyszczący
12. Adapter Kärcher
13. Środek do czyszczenia tarasów
14. Przyłącze dopływu wody
15. Igła do czyszczenia dysz
16. Szczotka czyszcząca
17. -
18. Dysza H

3. Zakres dostawy

- 1x Myjka wysokociśnieniowa
- 1x Przedłużka
- 1x Pistolet
- 1x Wąż wysokociśnieniowy
- 1x Dysza R
- 1x Pojemnik na środek czyszczący
- 1x Adapter Kärcher
- 1x Środek do czyszczenia tarasów
- 1x Przyłącze dopływu wody
- 1x Igła do czyszczenia dysz
- 1x Szczotka czyszcząca
- 1x Dysza H
- 1x Instrukcja obsługi

4. Rozpakowywanie

- Otworzyć opakowanie i wyjąć ostrożnie urządzenie.
- Usunąć materiał opakowaniowy oraz zabezpieczenia opakowania/transportowe (jeśli występują).
- Sprawdzić, czy zakres dostawy jest kompletny.
- Sprawdzić urządzenie i elementy wyposażenia pod kątem uszkodzeń w trakcie transportu.
- W miarę możliwości zachować opakowanie do zakończenia okresu gwarancyjnego.

UWAGA

Urządzenie i materiały opakowaniowe nie mogą służyć jako zabawka dla dzieci! Dzieciom nie wolno bawić się workami z tworzywa sztucznego, foliami i drobnymi elementami! Istnieje niebezpieczeństwo połknięcia i uduszenia!

5. Użytkowanie zgodne z przeznaczeniem

Myjka wysokociśnieniowa jest przeznaczona do stosowania w sektorze prywatnym do czyszczenia pojazdów, maszyn, budynków, fasad itp. pod wysokim ciśnieniem.

Maszynę wolno użytkować wyłącznie zgodnie z jej przeznaczeniem. Każde użycie wykraczające poza to jest niezgodne z przeznaczeniem.

Za wynikające z tego szkody i obrażenia wszelkiego rodzaju odpowiada użytkownik/operator, a nie producent.

Należy pamiętać, że zgodnie z przeznaczeniem nasze urządzenia nie zostały skonstruowane do użytku komercyjnego, rzemieślniczego lub przemysłowego. Nie ponosimy odpowiedzialności w przypadku, gdy urządzenie jest stosowane w zakładach komercyjnych, rzemieślniczych i przemysłowych oraz do podobnych działalności.

6. Wskazówki dotyczące bezpieczeństwa dla myjek wysokociśnieniowych

Przed pierwszym użyciem urządzenia należy przeczytać wskazówki dotyczące bezpieczeństwa oraz oryginalną instrukcję obsługi. Proszę działać odpowiednio.

- Oprócz wskazówek zawartych w instrukcji eksploatacji należy przestrzegać również rozważnie ogólnych przepisów bezpieczeństwa i zapobiegania wypadkom obowiązujących u ustawodawcy.

- Znaki ostrzegawcze i informacyjne dołączone do urządzenia dostarczają ważnych informacji dla bezpiecznego użytkowania.

Stopnie zagrożenia

△ ZAGROŻENIE

- Wskazuje na bezpośrednie zagrożenie, które może spowodować śmierć lub poważne obrażenia ciała.

△ OSTRZEŻENIE

- Wskazuje na potencjalnie niebezpieczną sytuację, która może spowodować śmierć lub poważne obrażenia ciała.

△ OSTROŻNIE

- Wskazuje na prawdopodobieństwo wystąpienia sytuacji potencjalnie niebezpiecznej, która, jeśli nie zostanie uniknięta, może spowodować niewielkie obrażenia ciała.

UWAGA

- Wskazuje na prawdopodobieństwo wystąpienia niebezpiecznej sytuacji, która może prowadzić do powstania szkód materialnych.

Elementy elektryczne

△ ZAGROŻENIE

- Niebezpieczeństwo porażenia prądem.
- Wtyczki i gniazdka nigdy nie należy dotykać mokrymi rękami.
- Przed każdym użyciem sprawdzić, czy przewód przyłączony do sieci i wtyczka nie są uszkodzone. Uszkodzony przewód przyłączony do sieci należy niezwłocznie wymienić przez autoryzowany serwis klienta / wykwalifikowanego elektryka. Nie należy używać urządzenia z uszkodzonym przewodem przyłączonym do sieci.
- Wszystkie przenoszące prąd części w obszarze roboczym muszą być chronione przed strumieniem wody.
- Wtyczka sieciowa i złącze przewodu przedłużacza muszą być wodoszczelne i nie mogą leżeć w wodzie. Złącze nie może leżeć na podłożu. Zaleca się stosowanie bębnow kablowych, które zapewniają, że gniazdka znajdują się co najmniej 60 mm nad podłogą.
- Upewnić się, że przewód przyłącza sieciowego i przedłużacza nie są uszkodzone przez przejechanie, zmiżdżenie, przeciągnięcie itp. Chronić przewody przyłączeniowe do sieci przed gorącym, olejem i ostrymi krawędziami.
- Przed wszelkimi czynnościami związanymi z pielęgnacją i konserwacją urządzenia należy wyłączyć i wyjąć wtyczkę z gniazdka.

- Naprawy i czynności przy częściach elektrycznych mogą być wykonywane tylko przez autoryzowany serwis obsługi klienta.

⚠ OSTRZEŻENIE

- Urządzenie może być podłączone tylko do przyłącza elektrycznego, które zostało wykonane przez elektryka zgodnie z IEC 60364.
- Urządzenie należy podłączać tylko do prądu przemiennego. Napięcie musi się zgadzać z tym podanym na tabliczce znamionowej urządzenia.
- Z przyczyn związanych z bezpieczeństwem zalecane jest stosowanie wyłącznika ochronnego różnicowo-prądowego (maks. 30 mA).
- Nieodpowiedni przewód przedłużacza elektrycznego może być niebezpieczny. Na zewnątrz należy stosować tylko odpowiednio oznakowane przewody przedłużacza i elektrycznymi o odpowiednim przekroju poprzecznym, które są dopuszczone do tego celu:
1–10 m: 1,5 mm²; 10–30 m: 2,5 mm²
- Zawsze należy całkowicie odwijać przewód przedłużacza od bębna kablowego.

Ostrzeżenie! Niniejsze narzędzie elektryczne wytwarza podczas pracy pole elektromagnetyczne. Pole to może w pewnych okolicznościach wpływać negatywnie na aktywne lub pasywne implanty medyczne. W celu zmniejszenia ryzyka poważnych lub śmiertelnych obrażeń, osobom z implantami medycznymi przed użyciem narzędzia elektrycznego zalecamy konsultację z lekarzem i producentem.

Bezpieczne obchodzenie się

⚠ ZAGROŻENIE

- Użytkownik musi używać urządzenia zgodnie z jego przeznaczeniem. Podczas pracy z urządzeniem musi on uwzględniać lokalne warunki i zwracać uwagę na osoby znajdujące się w otoczeniu.
- Przed każdą operacją należy sprawdzić ważne elementy, takie jak wąż wysokociśnieniowy, ręczny pistolet natryskowy i urządzenia zabezpieczające, pod kątem uszkodzeń. Uszkodzone elementy należy natychmiast wymienić. Nie należy obsługiwać urządzenia z uszkodzonymi elementami.
- Strumienie wysokociśnieniowe mogą być niebezpieczne w przypadku użytkowania niezgodnego z przeznaczeniem. Nie wolno kierować strumienia na ludzi, zwierzęta, czynne wyposażenie elektryczne ani na samo urządzenie.

- Nie należy kierować strumienia wysokociśnieniowego na innych lub siebie samego, aby oczyścić odzież lub obuwie.
- Opony/ zawory opon samochodowych mogą zostać uszkodzone przez strumień wysokociśnieniowy i pęknąć. Pierwszą tego oznaką jest przebarwienie opony. Uszkodzone opony/ zawory oponowe pojazdu stanowią zagrożenie dla życia. Podczas czyszczenia należy zachować minimalną odległość belki wynoszącą 30 cm!

⚠ OSTRZEŻENIE

- Nie należy używać urządzenia, gdy inne osoby są w zasięgu ręki, chyba że mają na sobie odzież ochronną.
- Urządzenie nie może być obsługiwane przez dzieci lub osoby nieprzeszkolone.
- Opiswane urządzenie nie jest przeznaczone do użytkowania przez osoby z ograniczonymi możliwościami fizycznymi, sensorycznymi lub psychicznymi lub nieposiadające wymaganego doświadczenia i/ lub wiedzy, chyba że pracują one pod nadzorem osoby odpowiedzialnej za ich bezpieczeństwo lub też otrzymują od niej instrukcje odnośnie pracy przy urządzeniu i są świadome zagrożeń z tym związanych. Dzieci nie mogą się bawić urządzeniem.
- Dzieci powinny przebywać pod nadzorem, aby unieвозмоżliwić im zabawę przy urządzeniu.

⚠ OSTROŻNIE

- Przed wykonaniem jakichkolwiek prac przy urządzeniu lub na nim, należy upewnić się, że jest ono stabilne, aby uniknąć wypadków lub uszkodzeń spowodowanych przewróceniem się urządzenia.
- Ze względu na ulatniający się strumień wody przy dyszy wysokociśnieniowej, na ręczny pistolet natryskowy działa siła odrzutu. Zapewnić bezpieczną podstawę, mocno trzymać ręczny pistolet natryskowy i rurę natryskową.
- Nigdy nie należy pozostawiać urządzenia bez nadzoru podczas jego pracy.

UWAGA

- W przypadku dłuższych przerw w pracy, należy wyłączyć urządzenie za pomocą wyłącznika urządzenia.
- Nie należy eksploatować urządzenia w temperaturach poniżej 0 °C.

Inne zagrożenia

⚠ ZAGROŻENIE

- Eksploatacja w pomieszczeniach zagrożonych wybuchem jest zakazana.
- Nie polewać wodą z węża przedmiotów zawierających substancje niebezpieczne dla zdrowia (np. azbest).
- Nigdy nie wolno odsysać płynów zawierających rozpuszczalniki lub nierozcieńczonych kwasów i rozpuszczalników! Należą do nich np. benzyna, rozcieńczalnik do farb lub olej opałowy. Mgietka natryskowa jest wysoce łatwopalna, wybuchowa i trująca. Nie należy używać acetonu, nierozcieńczonych kwasów i rozpuszczalników, ponieważ mogą one uszkodzić materiały użyte w urządzeniu.
- Foliowe opakowanie przechowywać poza zasięgiem dzieci, ponieważ istnieje ryzyko uduszenia!

⚠ OSTRZEŻENIE

- Zgodnie z obowiązującymi przepisami, urządzenie nigdy nie może być eksploatowane w sieci wody pitnej bez zabezpieczenia przed cofaniem się przepływu. Należy upewnić się, że przyłączy instalacji wody użytkowej, na której pracuje myjka wysokociśnieniowa, jest wyposażone w separator systemowy zgodny z normą EN 12729 typ BA.
- Woda, która przeszła przez separator systemowy, nie jest już uważana za wodę pitną.
- Węże wysokociśnieniowe, armatura i złączki są ważne dla bezpieczeństwa urządzeń. Stosować wyłącznie węże wysokociśnieniowe, armaturę i złącza zalecane przez producenta.
- Przy odłączaniu dopływu lub węża wysokociśnieniowego może po pracy wydostawać się gorąca woda z przyłączy.

⚠ OSTROŻNIE

- Przy wyborze miejsca przechowywania i podczas transportu należy zwrócić uwagę na ciężar urządzenia (patrz Dane techniczne), aby uniknąć wypadków lub obrażeń.
- Ciągłe użytkowanie urządzenia przez kilka godzin może w rzadkich przypadkach prowadzić do drętwienia rąk.
- Nosić osłonę rąk.
- Trzymać ręce w cieple.
- Robić regularne przerwy w pracy.

Praca ze środkami czyszczącymi

⚠ OSTRZEŻENIE

- Urządzenie to jest przeznaczone do stosowania z detergentami dostarczonymi lub zalecanymi przez producenta. Stosowanie innych środków czyszczących lub środków chemicznych może mieć wpływ na bezpieczeństwo urządzenia.
- Niewłaściwe zastosowanie środków czyszczących może spowodować poważne obrażenia lub zatrucie.
- Środki czyszczące należy przechowywać w miejscu niedostępnym dla dzieci.

Urządzenie zabezpieczające

⚠ OSTROŻNIE

- Urządzenia zabezpieczające służą do ochrony użytkownika i nie mogą być zmieniane ani obchodzone.

Osobiste wyposażenie ochronne

⚠ OSTROŻNIE

- W celu zabezpieczenia przed odpryskującą wodą lub zanieczyszczeniami nosić odpowiednią odzież ochronną i okulary ochronne.
- Podczas stosowania myjki wysokociśnieniowej mogą powstawać aerozole. Wdychanie aerozoli może spowodować uszczerbek na zdrowiu. W zależności od zastosowania, do czyszczenia wysokociśnieniowego można stosować całkowicie osłonięte dysze (np. do czyszczenia powierzchni), które znacznie zmniejszają emisję wodnych aerozoli. Zastosowanie takiej osłony nie jest możliwe dla wszystkich zastosowań. Jeśli nie jest możliwe zastosowanie w pełni ekranowanej dyszy, należy zastosować maskę przeciwpyłową FFP 2 lub jej odpowiednik, w zależności od środowiska, które ma być czyszczone.

Ryzyka szczątkowe

Nawet jeśli niniejsze narzędzie elektryczne jest obsługiwane zgodnie z instrukcją, zawsze pozostaje ryzyko szczątkowe. Poniższe zagrożenia mogą wystąpić w związku z konstrukcją i wersją niniejszego elektronarzędzia:

- Obrażenia dróg oddechowych w przypadku niestosowania odpowiedniej maski przeciwpyłowej.
- Uszkodzenie słuchu w razie niezakładania odpowiednich naszynek ochronnych.
- Uszczerbek na zdrowiu spowodowany drganiem rąk i ramion w razie stosowania urządzenia przez dłuższy czas lub prowadzenia czy też konserwowania go w sposób nieprawidłowy.

7. Dane techniczne

Napięcie sieciowe	220-240 V~ / 50-60 Hz
Pobór mocy	1600 W
Ciśnienie robocze	9 MPa
Ciśnienie znamionowe	13,5 MPa
Przepustowość	5,5 l/min.
Maks. moc tłoczenia	6,8 l/min
maks. ciśnienie dopływu wody	0,4 MPa
Klasa ochrony	II

Zmiany techniczne zastrzeżone!

Niebezpieczeństwo!

Hałas i drgania

Wartości hałasu i drgań zostały ustalone zgodnie z EN 60335.

Poziom ciśnienia akustycznego L_{pA}	79 dB
Niepewność K_{pA}	3 dB
Poziom mocy akustycznej L_{WA}	97 dB
Niepewność K_{WA}	3 dB

Nosić nauszники ochronne.

Hałas może powodować utratę słuchu.

Łączna wartość emisji drgań (suma wektorowa trzech kierunków) określona zgodnie z EN 60335.

Wartość emisji drgań $a_n \leq 2,5 \text{ m/s}^2$

Podana wartość emisji drgań została zmierzona zgodnie ze znormalizowaną metodą badania, jednak może się ona różnić w zależności od sposobu użytkowania narzędzia elektrycznego, a w wyjątkowych przypadkach może zostać przekroczona.

Podana wartość emisji drgań może służyć do porównania niniejszego narzędzia z innym.

Podaną wartość emisji drgań można użyć również do wstępnego oszacowania negatywnego oddziaływania.

Emisję hałasu oraz wibracje należy ograniczyć do minimum!

- Stosować wyłącznie sprawne urządzenia.
- Urządzenie poddawać regularnej konserwacji i czyszczeniu.
- Dostosować metodę pracy do urządzenia.
- Nie przeciążać urządzenia.
- W razie potrzeby oddać urządzenie do przeglądu.
- Gdy urządzenie nie jest używane, powinno być wyłączone.
- Zakładać rękawice.

8. Przed uruchomieniem

Prawidłowe zastosowanie urządzenia

- Myjka wysokociśnieniowa musi być zamontowana na płaskiej, bezpiecznej powierzchni.
- Przy każdym uruchomieniu maszyny zaleca się zachowanie prawidłowej pozycji roboczej: jedna ręka na pistolecie, druga na lancy.
- Strumień wody nigdy nie może być skierowany na kable elektryczne lub maszynę.
- Aby uniknąć uszkodzenia pompy, gdy nie jest ona eksploatowana, niewielki wyciek z pompy jest normalny.
- W żadnym wypadku maszyna nie może być używana w pomieszczeniach, w których istnieje ryzyko wybuchu.
- Temperatura pracy musi wynosić od +5 do +50°C. Nie wolno stosować żadnych osłon ani modyfikować lanc ani dysz rozpylających.
- Myjka wysokociśnieniowa jest przeznaczona do pracy z zimną lub średnio ciepłą wodą (max. do 50°C), wyższe temperatury powodują uszkodzenie pompy.
- Dopływająca woda nie może być brudna, piaszczysta ani zanieczyszczona środkami chemicznymi, które mogłyby pogorszyć funkcjonowanie i skrócić przydatność maszyny.

Montaż

Montaż urządzenia (rys. 1)

Wsunąć rękkojeść (1) na punkty mocowania nad urządzeniem i zamocować ją za pomocą dwóch dostarczonych śrub (długość 25 mm)

Przyłącze dopływu wody (rys. 2)

Przykręcić przyłącze dopływu wody (14) do urządzenia. Przyłącze dla dopływu wody (14) jest wyposażone w złącze do standardowych systemów łączenia węży. Złączkę węża zasilającego (min. Ø 1/2" / ok. 13 mm) włożyć na przyłącze dla dopływu wody (14).

Do dopływu wody należy zawsze używać wzmocnionego węża wodnego ze standardowym złączem. Długość powinna wynosić co najmniej 6,0 m. (nie wchodzi w zakres dostawy)

Pomiędzy wodą pitną a myjką wysokociśnieniową musi być zainstalowany zawór zwrotny! Należy zapytać o to instalatora sanitarnego.

Odsysanie z otwartych zbiorników/pojemników i wód naturalnych

Stosować specjalny osprzęt samozasysający (nie wchodzi w zakres dostawy / dostępny u dystrybutorów) Dzięki temu osprzętowi myjka wysokociśnieniowa może zasysać wodę na wysokości 0,5 m powyżej poziomu wody. To może zająć około 25 - 50 sekund.

Zanurzyć wąż osprzętu całkowicie pod wodą, aby wyprzeć z niego powietrze.

Podłączyć wąż osprzętu do myjki wysokociśnieniowej i upewnić się, że filtr ssania pozostaje pod wodą.

Myjkę wysokociśnieniową pozostawić po wyjęciu pistoletu rozpylającego do momentu równomiernego wypływu wody z węża wysokociśnieniowego. Jeżeli po 25 – 50 sekundach nadal nie wycieka woda, należy wyłączyć i sprawdzić wszystkie przyłącza.

Jeśli woda płynie, należy wyłączyć myjkę wysokociśnieniową i podłączyć pistolet rozpylający i lancę natryskową do pracy.

Przyłącze węża wysokociśnieniowego (rys. 3/4)

Wąż wysokociśnieniowy (9) podłączyć do przyłącza węża wysokociśnieniowego (4). Najpierw należy zdjąć pokrywę ochronną.

Drugi koniec węża wysokociśnieniowego (9) włożyć do przyłącza pistoletu (8).

Aby usunąć wąż wysokociśnieniowy (9), należy nacisnąć przycisk (A) i wyciągnąć go.

Przyłącze przystawek (rys. 5)

Aby zamontować przystawki 7, 9, 11, 12, 16 należy wcisnąć je w pistolet (8) i obrócić aż do zablokowania.

Aby zamontować przystawki 10, 13, 18, włożyć je do przedłużacza (7) i przekręcić aż do zablokowania.

9. Obsługa

Maszyna składa się z zespołu z pompą przykrytą obudową odporną na wstrząsy. Maszyna jest wyposażona w lancę i poręczny pistolet w celu uzyskania optymalnej pozycji roboczej, której kształt i wyposażenie są zgodne z obowiązującymi przepisami.

Uruchomienie:

Po całkowitym zamontowaniu myjki wysokociśnieniowej i wykonaniu wszystkich połączeń, można wykonać następujące czynności:

Otworzyć dopływ wody. Odbezpieczyć pistolet (8) przy przełączniku blokującym (C). Pociągnąć za dźwignię spustu (D), aby umożliwić wydostanie się powietrza z urządzenia. (Rys. 5)

Włączyć urządzenie, ustawiając przełącznik włączenia/wyłączenia (3) na „WŁ.”. Teraz należy uruchomić dźwignię spustu (D). (rys. 1/5)

Aby wyłączyć, należy zwolnić dźwignię spustu (D), urządzenie przechodzi w stan gotowości. Po naciśnięciu dźwigni spustu (D) myjka wysokociśnieniowa uruchamia się ponownie. (Rys. 5)

Aby całkowicie wyłączyć myjkę wysokociśnieniową, należy ustawić przełącznik włączenia/wyłączenia (3) w pozycji „WYŁ.”. (rys. 1)

Pojemnik na środek czyszczący (11)

Pojemnik na środek czyszczący napełnić odpowiednim środkiem czyszczącym. Szerokość strumienia może być regulowana na dyszy.

Zastosowanie przystawek (rys. 1):

Dysza R (10): Do trudnych prac związanych z czyszczeniem.

Adapter Kärcher (12): Akcesoria marki Kärcher mogą być montowane za pomocą tego adaptera

Środek do czyszczenia tarasów (13): Do czyszczenia podłóg i ścian.

Szczotka czyszcząca (16): Do czyszczenia powierzchni.

Dysza H (18): Do usuwania uporczywych zanieczyszczeń.

10. Przyłącze elektryczne

Zainstalowany silnik elektryczny jest gotowy do eksploatacji. Przyłącze odpowiada właściwym przepisom VDE (Związek Elektryków Niemieckich) oraz normom DIN. Przyłącze sieciowe udostępniane przez klienta oraz przedłużacz muszą być zgodne z powyższymi przepisami.

Uszkodzony elektryczny przewód przyłączeniowy. Na przewodach elektrycznych powstają często uszkodzenia izolacji.

Przyczyną może być:

- Ściskanie, w przypadku gdy przewody są prowadzone przez okna lub szczeliny w drzwiach.
- Zagięcia, w przypadku nieprawidłowego zamocowania lub prowadzenia przewodów.
- Przecięcia, w przypadku najeżdżania na przewody.
- Uszkodzenia izolacji, w przypadku wrywania z gniazdka naściennego.
- Pęknięcia, spowodowane starzeniem się izolacji.

Uszkodzonych przewodów elektrycznych nie wolno używać - ze względu na uszkodzenie izolacji zagrażają życiu.

Przewody elektryczne należy regularnie kontrolować pod kątem uszkodzeń. Pamiętać, by podczas sprawdzania przewodu nie był on podłączony do sieci elektrycznej.

Przewody elektryczne muszą odpowiadać właściwym przepisom VDE (Związek Elektryków Niemieckich) oraz normom DIN. Stosować wyłącznie przewody elektryczne z oznaczeniem H05VV-F.

Przestrzegać informacji znajdującej się na oznaczeniu typu umieszczonym na przewodzie.

Silnik prądu przemiennego

Napięcie sieciowe musi wynosić 230 V~.

Przedłużacze o długości 25 m muszą posiadać przekrój wynoszący 1,5 milimetra kwadratowego.

Podłączanie oraz naprawy wyposażenia elektrycznego mogą być przeprowadzane przez wykwalifikowanego elektryka.

Rodzaj przyłącza Y

Jeżeli przewód przyłączeniowy do sieci tego urządzenia ulegnie uszkodzeniu, należy zlecić jego wymianę producentowi, jego serwisowi lub innej wykwalifikowanej osobie, aby uniknąć zagrożeń.

W przypadku pytań proszę o podanie następujących danych:

- Rodzaj prądu silnika
- Dane z tabliczki identyfikacyjnej maszyny
- Dane z tabliczki identyfikacyjnej silnika
- Przed podłączeniem do sieci upewnić się, że dane na tabliczce znamionowej są zgodne z parametrami sieci.
- W przypadku stosowania przewodów przedłużaczy należy upewnić się, że można je stosować na zewnątrz i że mają one odpowiedni przekrój żyły:
 - 1-10m: 1,5mm²
 - 10-30m: 2,5mm²
- Włożyć wtyczkę sieciową kabla zasilającego do gniazdka.

11. Konserwacja

⚠ Ostrzeżenie! Przed rozpoczęciem wszelkich prac związanych z ustawianiem, obsługą techniczną i naprawą wyciągnąć wtyczkę sieciową!

OGólne czynności konserwacyjne

- W miarę możliwości osłony, szczeliny wentylacyjne i obudowę silnika powinny być wolne od pyłu i zanieczyszczeń. Urządzenie czyścić czystą ściereczką lub przedmuchiwać sprężonym powietrzem pod niskim ciśnieniem.
- Zalecamy czyszczenie urządzenia bezpośrednio po każdym użyciu.
- Urządzenie powinno się regularnie czyścić wilgotną szmatką i niewielką ilością mydła szarego. Nie stosować detergentów ani rozpuszczalników, które mogłyby uszkodzić elementy urządzenia wykonane z tworzyw sztucznych. Zwracać uwagę, aby do wnętrza urządzenia nie dostała się woda.

Długa żywotność pompy elektrycznej

Jeżeli maszyna ma pozostać bezczynna przez dłuższy czas (ponad 3 miesiące) w pomieszczeniach, w których istnieje ryzyko zamarznięcia, zaleca się napęłnić ją środkiem zapobiegającym zamarzaniu (podobnym do stosowanego w pojazdach).

Jeśli urządzenie nie było używane przez dłuższy okres czasu, w pompie elektrycznej powstaną osady kamienia, które mogą spowodować trudności z uruchomieniem.

Informacje serwisowe

Należy pamiętać, że w przypadku tego produktu poniższe części podlegają naturalnemu zużyciu lub zużyciu uwarunkowanemu użytkowaniem, bądź są potrzebne jako materiały zużywalne.

Części zużywalne*: Pasek, wąż, lanca, dysze i przystawki, filtr powietrza, uszczelki

* opcjonalnie w zakresie dostawy!

Części zamienne i wyposażenie można zamówić w naszym punkcie serwisowym. W tym celu zeskanować kod QR znajdujący się na stronie tytułowej.

Czyszczenie dyszy (rys. 1)

aby oczyścić zablokowaną dyszę, należy użyć załączonego drutu (15).

12. Utylizacja i ponowne wykorzystanie

Wskazówki dotyczące opakowania



Materiały opakowaniowe nadają się do recyklingu. Opakowania należy utylizować w sposób przyjazny dla środowiska.

Wskazówki dotyczące ustawy o urządzeniach elektrycznych i elektronicznych (ElektroG)



Zużyte urządzenia elektryczne i elektroniczne nie wchodzą w skład odpadów domowych, lecz muszą być zbierane i usuwane oddzielnie!







- Zużyty sprzęt może mieć szkodliwy wpływ na środowisko i zdrowie ludzi z uwagi na potencjalną zawartość niebezpiecznych substancji, mieszanin oraz części składowych. Gospodarstwo domowe spełnia ważną rolę w przyczynianiu się do ponownego użycia i odzysku surowców wtórnych, w tym recyklingu zużytego sprzętu. Na tym etapie kształtuje się postawy, które wpływają na zachowanie wspólnego dobra jakim jest czyste środowisko naturalne.

- Stare baterie lub akumulatory, które nie są na stałe zainstalowane w starym urządzeniu, należy usunąć przed oddaniem go do serwisu nie powodując zniszczenia! Ich utylizacja jest regulowana ustawą o bateriach.
- Właściciele lub użytkownicy urządzeń elektrycznych i elektronicznych są prawnie zobowiązani do ich zwrotu po zakończeniu użytkowania.
- Użytkownik końcowy jest odpowiedzialny za usunięcie swoich danych osobowych ze starego urządzenia przeznaczonego do utylizacji!
- Symbol przekreślonego kosza na śmieci oznacza, że zużytego urządzenia elektrycznego i elektronicznego nie wolno wyrzucać razem z odpadami domowymi.
- Zużyte urządzenia elektryczne i elektroniczne można bezpłatnie oddawać w następujących miejscach:
 - Publiczne punkty utylizacji lub zbiórki (np. podwórza budynków komunalnych)
 - Punkty sprzedaży urządzeń elektrycznych (stacjonarne i internetowe), o ile sprzedawcy są zobowiązani do ich odbioru lub oferują je dobrowolnie.
 - Do trzech sztuk urządzeń elektrycznych i elektronicznych każdego typu, o długości krawędzi nie większej niż 25 centymetrów, można bezpłatnie zwrócić do producenta bez konieczności wcześniejszego zakupu nowego urządzenia od producenta lub można je oddać do innego autoryzowanego punktu zbiórki w swojej okolicy.
 - W celu uzyskania informacji na temat dodatkowych warunków przyjmowania zwrotów przez producentów i dystrybutorów należy skontaktować się z odpowiednim działem obsługi klienta.
- W przypadku dostarczenia przez producenta nowego urządzenia elektrycznego do prywatnego gospodarstwa domowego, może ono zorganizować bezpłatną zbiórkę zużytych urządzeń elektrycznych i elektronicznych na wniosek użytkownika końcowego. W tym celu należy skontaktować się z działem obsługi klienta producenta.
- Niniejsze oświadczenia dotyczą wyłącznie urządzeń zainstalowanych i sprzedawanych w krajach Europejskiej i podlegają Dyrektywie Europejskiej 2012/19/UE. W krajach spoza Unii Europejskiej mogą obowiązywać inne przepisy dotyczące utylizacji zużytych urządzeń elektrycznych i elektronicznych.

13. Pomoc dotycząca usterek

Usterka	Możliwa przyczyna	Środek zaradczy
Urządzenie nie działa.	Brak napięcia elektrycznego na urządzeniu.	Sprawdzić bezpiecznik, kabel zasilający, wtyczkę sieciową i w razie potrzeby zlecić ich wymianę wykwalifikowanemu personelowi.
	Zbyt mały przekrój przewodu przedłużacza lub zbyt długi przedłużacz.	Należy stosować przedłużacze o większym przekroju przewodu lub stosować krótsze przedłużacze.
	Napięcie sieciowe jest poniżej podanej wartości	W razie potrzeby należy skontaktować się z firmą energetyczną.
	Pompa jest zamrożona.	Sprawdzić, w razie potrzeby odmrozić.
Silnik pracuje, ale nie dochodzi do wytworzenia ciśnienia.	Wlot powietrza do dopływu wody.	Sprawdzić wąż doprowadzający i przyłącza węża, w razie potrzeby wymienić.
	Dysza wylotowa za duża.	Sprawdzić, w razie potrzeby wymienić.
Nieregularne ciśnienie robocze.	Wlot powietrza do dopływu wody.	Sprawdzić wąż doprowadzający i przyłącza węża, w razie potrzeby wymienić.

Objašnjenje simbola na uređaju

	<p>Prije stavljanja u pogon pročitajte i poštujujte priručnik za rukovanje i sigurnosne napomene!</p>
	<p>Nosite zaštitne naočale!</p>
	<p>Nosite zaštitu za sluh!</p>
	<p>Razred zaštite II</p>
	<p>Uređaj nije dopušteno priključiti neposredno na javnu mrežu pitke vode.</p>
	<p>Visokotlačni mlaz ne usmjeravajte na ljude, životinje, aktivnu električnu opremu ili sam uređaj.</p>
	<p>Proizvod udovoljava važećim europskim direktivama.</p>
<p>⚠ Pozor!</p>	<p>U ovom priručniku za uporabu mjesta koji se tiču vaše sigurnosti označili smo ovim znakom.</p>

Sadržaj:
Stranica:

1.	Uvod.....	127
2.	Opis uređaja	127
3.	Opseg isporuke.....	127
4.	Raspakiravanje	127
5.	Namjenska uporaba.....	128
6.	Sigurnosne napomene za visokotlačne čistače.....	128
7.	Tehnički podatci.....	130
8.	Prije stavljanja u pogon	131
9.	Rukovanje	131
10.	Priključivanje na električnu mrežu.....	132
11.	Održavanje	132
12.	Zbrinjavanje i recikliranje.....	133
13.	Otklanjanje neispravnosti	134
14.	Izjava o sukladnosti	208

1. Uvod

Proizvođač:

SchepPach GmbH
Günzburger Straße 69
D-89335 Ichenhausen

Poštovani kupci,

želimo vam mnogo zadovoljstva i uspjeha pri radu s novim uređajem.

Napomena:

Prema važećem njemačkom Zakonu o odgovornosti za proizvode, proizvođač ovog uređaja ne odgovara za štete koje nastanu na ovom uređaju ili koje ovaj uređaj uzrokuje u slučaju:

- nestručnim rukovanjem
- nepridržavanja priručnika za uporabu,
- popravcima koje obave neovlašteni stručnjaci
- montažom i zamjenom neoriginalnih rezervnih dijelova
- nenamjenske uporabe,
- kvarova električnog sustava zbog nepridržavanja propisa i odredaba o električnoj energiji VDE 0100, DIN 57113 / VDE0113.

Vodite računa o sljedećem:

Prije montaže i stavljanja u pogon pročitajte cjelokupan tekst priručnika za uporabu.

Ovaj priručnik za uporabu treba vam olakšati upoznavanje s električnim alatom i njegovim namjenskim mogućnostima uporabe.

Priručnik za uporabu sadržava važne napomene za siguran, ispravan i ekonomičan rad s ovim električnim alatom te za sprječavanje opasnosti, smanjivanje troškova popravka i prekida rada te povećavanje pouzdanosti i radnog vijeka električnog alata.

Osim sigurnosnih propisa iz ovog priručnika za uporabu svakako se pridržavajte i nacionalnih propisa koji se odnose na rad ovog električnog alata.

Čuvajte priručnik za uporabu u blizini električnog alata, zaštićenog od prljavštine i vlage u plastičnoj vrećici. Prije početka rada svi rukovatelji moraju pročitati i pažljivo se pridržavati ovog priručnika. Na električnom alatu smiju raditi samo osobe koje su podučene u uporabi električnog alata i upućene u opasnosti koje su povezane s njegovom uporabom. Strojem smiju rukovati samo osobe odgovarajuće minimalne dobi.

Osim sigurnosnih napomena sadržanih u ovom priručniku za uporabu i posebnih nacionalnih propisa valja se pridržavati i općeprihvaćenih tehničkih pravila za rad konstrukcijski identičnih naprava.

Ne preuzimamo odgovornost za nezgode ili štete koje nastanu zbog nepridržavanja ovog priručnika i sigurnosnih napomena.

2. Opis uređaja (sl. 1)

1. Ručka
2. Držač koplja
3. Sklopka za uključivanje/isključivanje
4. Priključak za visokotlačno crijevo
5. Transportni kotač
6. Držač za crijevo
7. Produžetak
8. Pištolj
9. Visokotlačno crijevo
10. Sapnica R
11. Spremnik sredstva za čišćenje
12. Adapter Kärcher
13. Čistač terasa
14. Priključak za dovod vode
15. Iгла za čišćenje sapnica
16. Četka za čišćenje
17. -
18. Sapnica H

3. Opseg isporuke

- 1x Visokotlačni čistač
- 1x Produžetak
- 1x Pištolj
- 1x Visokotlačno crijevo
- 1x Sapnica R
- 1x Spremnik sredstva za čišćenje
- 1x Adapter Kärcher
- 1x Čistač terasa
- 1x Priključak za dovod vode
- 1x Iгла za čišćenje sapnica
- 1x Četka za čišćenje
- 1x Sapnica H
- 1x Priručnik za uporabu

4. Raspakivanje

- Otvorite pakiranje i oprezno izvadite uređaj.
- Uklonite ambalažni materijal te ambalažne i transportne osigurače (ako postoje).
- Provjerite je li isporučena oprema kompletna.

- Provjerite postoje li na uređaju i priboru štete kod transporta.
- Sačuvajte pakiranje po mogućnosti do isteka jamstvenog razdoblja.

POZOR

Uređaj i ambalažni materijali nisu dječja igračka! Djeca se ne smiju igrati plastičnim vrećicama, folijama i malim dijelovima! Postoji opasnost od gužanja i gušenja!

5. Namjenska uporaba

Visokotlačni čistač predviđen je za uporabu na privatnom posjedu za čišćenje vozila, strojeva, zgrada, pročelja itd. visokim tlakom.

Stroj je dopušteno rabiti samo namjenski. Svaka druga uporaba smatra se nenamjenskom. Za štete ili ozljede uzrokovane takvom uporabom odgovoran je korisnik/rukovatelj, a ne proizvođač.

Vodite računa o tome da naši uređaji namjenski nisu konstruirani za komercijalnu, obrtničku ili industrijsku uporabu. Ne preuzimamo odgovornost ako se uređaj rabi u komercijalnim, obrtničkim ili industrijskim pogonima te za srodne postupke.

6. Sigurnosne napomene za visokotlačne čistače

Prije prve uporabe uređaja pročitajte ove sigurnosne napomene i originalni priručnik za uporabu. Postupite u skladu s njima.

- Osim napomena iz priručnika za uporabu potrebno je pridržavati se općih sigurnosnih propisa i zakonskih propisa o zaštiti na radu.
- Pločice s upozorenjem i obavijesne pločice postavljene na uređaju sadržavaju važne napomene za siguran rad.

Stupnjevi opasnosti

⚠ OPASNOST

- Napomena o neposredno prijetećoj opasnosti koja uzrokuje teške tjelesne ozljede ili smrt.

⚠ UPOZORENJE

- Napomena o potencijalno opasnoj situaciji koja može uzrokovati teške tjelesne ozljede ili smrt.

⚠ OPREZ

- Obavijest o potencijalno opasnoj situaciji koja može uzrokovati lake ozljede.

POZOR

- Obavijest o potencijalno opasnoj situaciji koja može uzrokovati materijalne štete.

Električne komponente

⚠ OPASNOST

- Opasnost od električnog udara.
- Mrežni utikač i utičnicu nikada ne dirajte vlažnim rukama.
- Prije svakog rada provjerite postoje li oštećenja na električnom kabelu s mrežnim utikačem. Zatražite od ovlaštene servisne službe/elektrotehničkog stručnjaka da odmah zamijeni oštećen električni kabel. Ne stavljajte u pogon uređaj s oštećenim električnim kabelom.
- Svi dijelovi pod naponom u radnom području moraju biti zaštićeni od mlaza vode.
- Mrežni utikač i spojka produžnog kabela moraju biti vodonepropusni i ne smiju ležati u vodi. Spojka osim toga ne smije ležati na podu. Preporučuje se uporaba kablskih bubnjeva koji jamče da će utičnice biti najmanje 60 mm iznad poda.
- Pobrinite se za to da se električni i produžni kabel ne slome ili oštete gaženjem, gnječenjem, istežanjem ili sličnim. Zaštitite električne kabele od vrućine, ulja i oštih rubova.
- Prije svih radova njegovanja i održavanja isključite uređaj i izvucite mrežni utikač.
- Radove popravljanja i radove na električnim komponentama smije obavljati samo ovlaštena servisna služba.

⚠ UPOZORENJE

- Uređaj je dopušteno priključiti samo na električni priključak koji je izveo elektroinstalater u skladu s normom IEC 60364.
- Priključite uređaj samo na izmjeničnu struju. Napon se mora podudarati s naponom navedenim na označnoj pločici uređaja.
- Zbog sigurnosnih razloga u pravilu preporučujemo da uređaj rabite sa zaštitnom strujnom sklopkom (maks. 30 mA).
- Neprikladan električni produžni kabel može biti opasan. Na otvorenom rabite samo za to odobren, primjereno označen električni produžni kabel s dovoljnim presjekom vodiča:
1 – 10 m: 1,5 mm²; 10 – 30 m: 2,5 mm²
- Uvijek potpuno odmotajte produžni kabel s kablskog bubnja.

Upozorenje! Ovaj električni alat tijekom rada proizvodi elektromagnetsko polje. To polje može u određenim okolnostima ometati aktivne ili pasivne medicinske implantate. Kako bi se smanjila opasnost od teških ili smrtonosnih ozljeda, preporučujemo da se osobe s medicinskim implantatima prije rukovanja električnim alatom savjetuju sa svojim liječnikom i proizvođačem tog medicinskog implantata.

Sigurno rukovanje

⚠ OPASNOST

- Korisnik mora namjenski rabiti uređaj. Mora uzeti u obzir lokalne okolnosti i prilikom rada s uređajem voditi računa o ljudima u okolini.
- Prije svakog rada provjerite postoje li oštećenja na važnim komponentama kao što su visokotlačno crijevo, ručni mlazni pištolj i sigurnosne naprave. Odmah zamijenite oštećene komponente. Ne stavljajte u pogon uređaj s oštećenim komponentama.
- Visokotlačni mlazovi mogu biti opasni u slučaju neispravne uporabe. Mlaz nije dopušteno usmjeravati na ljude, životinje, aktivnu električnu opremu ili sam uređaj.
- Ne usmjeravajte visokotlačni mlaz na druge ljude ili sebe kako biste očistili odjeću ili obuću.
- Automobilske gume/ventili na gumama mogu se oštetiti pod visokotlačnim mlazom i puknuti. Prvi znakovi oštećenja su mrlje na gumi. Oštećene automobilske gume/ventili na gumama su životno opasni. Prilikom čišćenja održavajte najmanje 30 cm udaljenosti od mlaza!

⚠ UPOZORENJE

- Ne rabite uređaj ako u njegovom dosegu postoje drugi ljudi, osim ako oni nose zaštitnu odjeću.
- Uređaj ne smiju rabiti djeca ili nepodućene osobe.
- Ovaj uređaj nije namijenjen za to da njime rukuju osobe sa smanjenim tjelesnim, osjetilnim ili mentalnim sposobnostima ili nedovoljnim iskustvom i/ili znanjem, osim ako ih nadzire osoba zadužena za njihovu sigurnost ili ako su od nje primili upute o uporabi uređaja i razumjeli su opasnosti koje iz toga proizlaze. Djeca se ne smiju igrati uređajem.
- Nadzirite djecu kako biste bili sigurni da se ne igraju uređajem.

⚠ OPREZ

- Prije svih aktivnosti s uređajem ili na njemu uspostavite stabilnost kako biste izbjegli nezgode ili oštećenja zbog prevrtanja uređaja.

- Zbog vodenog mlaza koji izlazi iz visokotlačne sapnice na ručni mlazni pištolj djeluje reaktivna sila. Zauzmite siguran stojeći položaj, čvrsto držite ručni mlazni pištolj i mlaznu cijev.
- Uređaj nikada ne ostavljajte bez nadzora dok radi.

POZOR

- Kod duljih radnih stanka isključite uređaj na sklopki uređaja.
- Ne rabite uređaj pri temperaturama ispod 0 °C.

Ostale opasnosti

⚠ OPASNOST

- Zabranjen je rad u područjima ugroženima eksplozijom.
- Ne prskajte predmete koji sadržavaju tvari opasne za zdravlje (npr. azbest).
- Nikada ne usisavajte tekućine koje sadržavaju otapala ili nerazrijeđene kiseline i otapala! U to se ubrajaju npr. benzin, razrjeđivači lakova ili loživo ulje. Rasprskana maglica je vrlo zapaljiva, eksplozivna i otrovna. Ne rabite aceton, nerazrijeđene kiseline i otapala jer oni nagrizaaju materijale koji postoje u uređaju.
- Držite ambalažne folije dalje od djece, postoji opasnost od gušenja!

⚠ UPOZORENJE

- Prema važećim propisima uređaj nikada ne smije rabiti bez sistemskog razdjelnika na mreži pitke vode. Pobrinite se za to da je priključak kućne vodovodne instalacije na kojem radi visokotlačni čistač opremljen sistemskim razdjelnikom u skladu s normom EN 12729 tip BA.
- Voda koja protekne kroz sistemski razdjelnik više se ne smatra pitkom vodom.
- Visokotlačna crijeva, armature i spojke važni su za sigurnost uređaja. Rabite samo visokotlačna crijeva, armature i spojke koje preporučuje proizvođač.
- Prilikom odvajanja dovodnog ili visokotlačnog crijeva nakon rada iz priključaka može isteći vruća voda.

⚠ OPREZ

- Prilikom biranja skladišnog mjesta i prilikom transporta vodite računa o masi uređaja (vidi tehničke podatke) kako biste izbjegli nezgode ili ozljede.
- Višesatna, neprekidna uporaba uređaja u rijetkim slučajevima može uzrokovati osjećaj utrnulosti u šakama.
- Nosite rukavice.

- Održavajte šake toplima.
- Pravite redovite radne stanke.

Rad sa sredstvima za čišćenje

⚠ UPOZORENJE

- Ovaj uređaj razvijen je za uporabu sredstava za čišćenje koje isporučuje ili preporučuje proizvođač. Uporaba drugih sredstava za čišćenje ili kemikalija može umanjiti sigurnost uređaja.
- Pogrešna uporaba sredstava za čišćenje može uzrokovati teške ozljede ili trovanja.
- Čuvajte sredstva za čišćenje dalje od djece.

Sigurnosne naprave

⚠ OPREZ

- Sigurnosne naprave služe zaštititi korisnika i nije ih dopušteno mijenjati ili zaobilaziti.

Osobna zaštitna oprema

⚠ OPREZ

- Radi zaštite od odbijene rasprskane vode ili prljavštine nosite prikladnu zaštitnu odjeću i zaštitne naočale.
- Tijekom uporabe visokotlačnih čistača mogu nastati aerosoli. Udisanje aerosola može naštetiti zdravlju. Ovisno o primjeni moguće je rabiti potpuno zakriljene sapnice (npr. plosnate sapnice) za visokotlačno čišćenje koje znatno smanjuju izbacivanje vodenaštih aerosola. Uporaba takvog zakriljenja nije moguća u svim primjenama. Ako uporaba potpuno zakriljene sapnice nije moguća, trebalo bi rabiti zaštitnu masku za disanje razreda FFP 2 ili slično, ovisno o okolini koju valja očistiti.

Potencijalni rizici

Čak i ako ovim električnim alatom propisno rukujete, uvijek će postojati potencijalni rizici. Mogu se pojaviti sljedeće opasnosti povezane s konstrukcijom i izvedbom ovog električnog alata:

- Oštećenja pluća ako se ne nosi prikladna maska protiv prašine.
- Oštećenja sluha ako se ne nosi prikladan štitić sluha.
- Zdravstvene poteškoće uzrokovane vibracijama šaka i ruku ako se uređaj rabi tijekom duljeg razdoblja, ako se njime neispravno rukuje ili ako ga se neispravno održava.

7. Tehnički podatci

Mrežni napon	220 – 240 V~ / 50 – 60 Hz
Primljena snaga	1600 W
Radni tlak	9 MPa
Nazivni tlak	13,5 MPa
Učinak	5,5 l/min
Pumpni učinak maks.	6,8 l/min
Maks. tlak dovoda vode	0,4 MPa
Razred zaštite	II

Pridržavamo pravo na tehničke izmjene!

Opasnost!

Buka i vibracije

Vrijednosti buke i vibracija utvrđene su u skladu s normom EN 60335.

Razina zvučnog tlaka L_{pA}	79 dB
Nesigurnost K_{pA}	3 dB
Razina zvučne snage L_{WA}	97 dB
Nesigurnost K_{WA}	3 dB

Nosite štitić sluha.

Djelovanje buke može uzrokovati gubitak sluha.

Ukupne vrijednosti vibracija (vektorski zbroj triju smjerova) utvrđene su u skladu s normom EN 60335.

Vrijednost emisije vibracija $a_n \leq 2,5 \text{ m/s}^2$

Specificirana vrijednost emisije vibracija izmjerena je normiranim postupkom ispitivanja i može se, ovisno o načinu uporabe električnog alata, mijenjati, a u iznimnim slučajevima biti i veća od specificirane vrijednosti.

Specificiranu vrijednost emisije vibracija moguće je rabiti i za uspoređivanje električnog alata s nekim drugim alatom.

Specificiranu vrijednost emisije vibracija moguće je rabiti i za preliminarnu procjenu izloženosti vibracijama.

Ograničite razinu buke i vibracije na minimum!

- Rabite samo ispravne uređaje.
- Redovito održavajte i čistite uređaj.
- Prilagodite način rada uređaju.
- Ne preopterećujte uređaj.
- Po potrebi zatražite probjeru uređaja.
- Isključite uređaj kada nije u uporabi.
- Nosite rukavice.

8. Prije stavljanja u pogon

Ispravna uporaba uređaja

- Visokotlačni čistač potrebno je postaviti na ravnu, sigurnu površinu.
- Prilikom svakog aktiviranja stroja preporučuje se zauzimanje ispravnog položaja rukovanja: jednom rukom na pištolju, a drugom rukom na koplju.
- Vodeni mlaz nikada nije dopušteno usmjeravati na električne vodove ili stroj.
- Kako bi se izbjeglo oštećenje pumpe u mirovanju, malo propuštanje pumpe je normalno.
- Stroj ni u kojem slučaju nije dopušteno rabiti u potencijalno eksplozivnim prostorijama.
- Radna temperatura mora biti između +5 i + 50 °C. Nije dopušteno obavljati pokrivanja ili izmjene na koplju ili sapnicama za prskanje.
- Visokotlačni čistač konstruiran je za rad s hladnom ili umjereno toplom vodom (maks. do 50 °C), više temperature uzrokuju oštećenja na pumpi.
- Ulazna voda ne smije biti onečišćena, pjeskovita ili pomiješana s kemijskim proizvodima koji mogu umanjiti funkcionalnost i skratiti vijek trajanja stroja.

Montiranje

Montiranje uređaja (sl. 1)

Nataknite ručku (1) na pričvršne točke na gornjoj strani uređaja i osigurajte ih dvama isporučanim vijcima (duljine 25 mm).

Priključak za dovod vode (sl. 2)

Navrnite priključak za dovod vode (14) na uređaj. Priključak za dovod vode (14) opremljen je priključnim elementom za standardne sustave crijevnih spojka. Nataknite crijevnu spojku dovodnog crijeva (min. Ø 1/2" cca 13 mm) na priključak za dovod vode (14).

Za dovod vode uvijek rabite ojačano crijevo za vodu s komercijalno dostupnom spojkom. Duljina bi trebala biti najmanje 6,0 m. (nije sadržano u opsegu isporuke)

Između pitke vode i visokotlačnog čistača mora biti ugrađena protustrujna zaklopka! O tome pitajte instalatera sanitarija.

Usisavanje iz otvorenih rezervoara/spremnika i prirodnih vodenih površina

Uporabite poseban pribor za samousisavanje (nije sadržan u opsegu isporuke / dostupan je kod ovlaštenog distributera)

Tim priborom visokotlačni čistač može usisavati vodu 0,5 m iznad razine vode. To može trajati cca 25 – 50 sekunda.

Uronite crijevo iz pribora potpuno pod vodu kako bi se istisnuo zrak iz crijeva.

Priključite crijevo iz pribora na visokotlačni čistač i pobrinite se za to da usisno sito ostane pod vodom.

Pustite visokotlačni čistač da radi sa skinutim pištoljem za prskanje dok voda ne poteče jednoliko iz visokotlačnog crijeva. Ako voda ne poteče nakon 25 – 50 sekunda, isključite uređaj i provjerite sve priključke. Kada voda poteče, isključite visokotlačni čistač i prije rada priključite pištolj za prskanje i mlazno koplje.

Priključivanje visokotlačnog crijeva (sl. 3/4)

Priključite visokotlačno crijevo (9) na priključak za visokotlačno crijevo (4). Prije toga skinite zaštitnu kapu. Utaknite drugi kraj visokotlačnog crijeva (9) u priključak pištolja (8).

Kako biste izvadili visokotlačno crijevo (9), pritisnite tipku (A) i izvucite ga.

Priključivanje nastavaka (sl. 5)

Kako biste montirali nastavke 7, 9, 11, 12, 16, utaknite ih u pištolj (8) i okrenite dok se ne blokiraju.

Kako biste montirali nastavke 10, 13, 18, utaknite ih u produžetak (7) i okrenite dok se ne blokiraju.

9. Rukovanje

Stroj se sastoji od sklopa s pumpom pokrivenog kućištem otpornim na udarce. Stroj je opremljen kopljem i ergonomskim pištoljem radi optimalnog radnog položaja čiji oblik i oprema udovoljavaju važećim propisima.

Stavljanje u pogon:

Ako ste potpuno montirali visokotlačni čistač i obavili sva priključivanja, možete učiniti sljedeće:

Otvorite dovod vode. Deblokirajte pištolj (8) na zapornoj sklopki (C). Povucite okidač (D) prema natrag kako bi zrak iz uređaja mogao izići. (Sl. 5)

Uključite uređaj, u tu svrhu postavite sklopku za uključivanje/isključivanje (3) na "ON". Sada pritisnite okidač (D). (Sl. 1/5)

Radi isključivanja pustite okidač (D), uređaj se prebacuje na čekanje. Kada pritisnete okidač (D), visokotlačni čistač ponovno se pokreće. (Sl. 5)

Kako biste potpuno isključili visokotlačni čistač, postavite sklopku za uključivanje/isključivanje (3) na "OFF". (sl. 1)

Spremnik sredstva za čišćenje (11)

Napunite spremnik sredstva za čišćenje odgovarajućim sredstvom za čišćenje. Širinu mlaza moguće je namjestiti na saponici.

Uporaba nastavaka (sl. 1):

Sapnica R (10): Za grube radove čišćenja.

Adapter Kärcher (12): Ovim adapterom moguće je montirati pribor marke Kärcher

Čistač terasa (13): Za čišćenje podova i zidnih površina.

Četka za čišćenje (16): Za čišćenje površina.

Sapnica H (18): Za uklanjanje tvrdokorne prljavštine.

10. Priključivanje na električnu mrežu

Montirani elektromotor priključen je pripravan za rad. Priključak ispunjava važeće propise VDE i DIN. Postojeći električni priključak i korišteni produžni kabel moraju udovoljavati tim propisima.

Oštećen električni priključni vod.

Na električnim kabelima često nastaju oštećenja izolacije.

Uzroci toga mogu biti sljedeći:

- Pritisnuta mjesta, ako se kabeli provode kroz prozore u prozorima ili vratima.

- Pregibi zbog neispravnog učvršćivanja ili provođenja električnog kabela.
- Posjekotine zbog gaženja električnog kabela.
- Oštećenja izolacije zbog čupanja iz zidne utičnice.
- Pukotine zbog starenja izolacije.

Takvi oštećeni električni kabeli ne smiju se rabiti i zbog oštećenja izolacije opasni su za život.

Redovito provjeravajte jesu li električni kabeli oštećeni. Prilikom provjere pobrinite se za to da kabel nije priključen na električnu mrežu.

Električni kabeli moraju udovoljavati važećim propisima VDE i DIN. Rabite samo priključne vodove s oznakom H05VV-F.

Na električnom kabelu mora obvezno biti otisnut tip kabela.

Izmjenični motor

Mrežni napon mora biti 230 V~.

Produžni kabeli moraju imati duljinu do 25 m i poprečni presjek od 1,5 mm².

Priključivanja i popravke električne opreme smije obaviti samo ovlašteni električar.

Način priključivanja Y

Ako se mrežni priključni kabel ovog uređaja ošteti, mora ga zamijeniti proizvođač, njegova servisna služba ili druga kvalificirana osoba kako bi se izbjegle opasnosti.

Imate li pitanja, navedite sljedeće podatke:

- Vrsta struje motora
- Podatci s označne pločice stroja
- Podatci s označne pločice motora
- Prije priključivanja provjerite podudaraju li se podatci na označnoj pločici s vrijednostima električne mreže.
- Prilikom uporabe produžnih kabela pobrinite se za to da su oni prikladni za vanjsko područje i da imaju dovoljan presjek vodiča:
 - 1 – 10 m: 1,5 mm²
 - 10 – 30 m: 2,5 mm²
- Utaknite mrežni utikač na mrežnom kabelu u utičnicu.

11. Održavanje

⚠ Upozorenje! Prije svakog namještanja, servisiranja ili popravljivanja izvucite mrežni utikač!

Opće mjere održavanja

- Zaštitne naprave, ventilacijske proreze i kućište motora čistite od prašine i prljavštine. Obrišite uređaj čistom krpom ili ga ispušite niskotlačnim stlačenim zrakom.
- Preporučujemo da uređaj očistite odmah nakon svake uporabe.
- Uređaj redovito čistite vlažnom krpom i mazivim sapunom. Ne rabite sredstva za čišćenje ili otapala jer bi ona mogla nagristi plastične dijelove uređaja. Pobrinite se za to da voda ne može prodrijeti u unutrašnjost uređaja.

Dugo vrijeme mirovanja električne pumpe

Ako su predviđena dulja vremena mirovanja stroja (dulja od 3 mjeseca) u prostorijama u kojima postoji opasnost od smrzavanja, preporučuje se punjenje stroja sredstvom za zaštitu od smrzavanja (sličnim sredstvom kakvo se rabi za vozila).

Ako se uređaj nije dulje vrijeme rabio, u električnoj pumpi nastaju naslage kamenca koje mogu uzrokovati poteškoće prilikom pokretanja.

Servisne informacije

Valja voditi računa o tome da kod ovog proizvođača sljedeći dijelovi podliježu trošenju zbog uporabe ili prirodnom trošenju, odnosno da su sljedeći dijelovi potrebni kao potrošni materijali.

Potrošni dijelovi*: Remen, crijevo, koplje, sapnice i nastavci, filter zraka, brtve

* Nisu nužno uključeni u opseg isporuke!

Rezervne dijelove i pribor možete nabaviti preko našeg servisnog centra. Za to skenirajte QR kod na naslovnici.

Čišćenje sapnice (sl. 1)

Za čišćenje začepljene sapnice uporabite priloženu žicu (15).

12. Zbrinjavanje i recikliranje

Napomene o ambalaži



Ambalažni materijali mogu se reciklirati. Molimo zbrinite ambalažu na ekološki način.

Napomene o Zakonu o električnim i elektroničkim uređajima











Otpadni električni i elektronički uređaji ne spadaju u kućni otpad, nego ih valja odnijeti na odvojeno mjesto prikupljanja i zbrinjavanja!

- Stare baterije ili akumulatore koji nisu fiksno ugrađeni u otpadni uređaj potrebno je prije predaje izvaditi tako da se ne unište! Njihovo zbrinjavanje regulirano je zakonom o baterijama.
- Vlasnici i korisnici električnih i elektroničkih uređaja zakonom su obvezni vratiti ih nakon uporabe.
- Krajnji korisnik isključivo je odgovoran za brisanje osobnih podataka na otpadnom uređaju koji treba zbrinuti!
- Simbol prekrizane kante za otpad znači da otpadne električne i elektroničke uređaje nije dopušteno zbrinjavati u kućni otpad.
- Otpadne električne i elektroničke uređaje moguće je besplatno predati na sljedeća mjesta:
 - Javno-pravna mjesta za zbrinjavanje i prikupljanje (npr. komunalna dvorišta)
 - Mjesta prodaje električnih uređaja (stacionarna i internetska), ako su trgovci obvezni preuzeti ih ili ako besplatno nude tu uslugu.
 - Do tri otpadna električna uređaja po svakoj vrsti uređaja, s duljinom rubova od maksimalno 25 centimetara, možete bez prethodne nabave novog uređaja besplatno predati proizvođaču ili nekome drugom obližnjem ovlaštenom sabiralištu.
 - Dodatne dopunske uvjete povrata od proizvođača i distributera možete saznati od servisne službe.
- U slučaju isporuke novog električnog uređaja od proizvođača privatnom kućanstvu on može omogućiti besplatno preuzimanje otpadnog električnog uređaja na zahtjev krajnjeg korisnika. U vezi s tim obratite se servisnoj službi proizvođača.
- Ove izjave vrijede samo za uređaje koji se montiraju i prodaju u državama Europske unije i koji podliježu Europskoj direktivi 2012/19/EU. U državama izvan Europske unije mogu vrijediti drukčiji propisi za zbrinjavanje otpadnih električnih i elektroničkih uređaja.

13. Otklanjanje neispravnosti

Neispravnost	Mogući uzrok	Rješenje
Uređaj ne funkcionira.	Ne postoji električni napon na uređaju.	Provjerite osigurač, mrežni kabel, mrežni utikač i po potrebi zatražite od stručnog osoblja da ih zamijeni.
	Presjek vodiča produžnog kabela je premalen ili je produžni kabel predug.	Uporabite produžne kabele s većim presjekom vodiča ili kraći produžni kabel.
	Mrežni napon je ispod specificirane vrijednosti	Po potrebi se obratite elektrodistribucijskom poduzeću.
	Pumpa se smrznula.	Provjerite, po potrebi odmrznite.
Motor radi, ali ne stvara se tlak.	Usisavanje zraka u dovodu vode.	Provjerite i po potrebi zamijenite dovodno crijevo i crijevne spojeve.
	Izlazna sapnica je prevelika.	Provjerite, po potrebi zamijenite.
Nepravilan radni tlak.	Usisavanje zraka u dovodu vode.	Provjerite i po potrebi zamijenite dovodno crijevo i crijevne spojeve.

Razlaga simbolov na napravi

	<p>Pred zagonom preberite navodila za uporabo in varnostne napotke ter jih upoštevajte!</p>
	<p>Nosite zaščitna očala!</p>
	<p>Nosite zaščito sluha!</p>
	<p>Razred zaščite II</p>
	<p>Naprave ne smete priključiti neposredno na javno omrežje pitne vode.</p>
	<p>Visokotlačnega curka ne usmerite v osebe, živali, aktivno električno opremo ali v napravo samo.</p>
	<p>Izdelek ustreza veljavnim evropskim direktivam.</p>
<p> Pozor!</p>	<p>V teh navodilih za uporabo smo mesta, ki zadevajo vašo varnost, označili s tem znakom.</p>

Kazalo:
Stran:

1.	Uvod.....	137
2.	Opis naprave.....	137
3.	Obseg dostave.....	137
4.	Odstranjevanje iz embalaže.....	137
5.	Namenska uporaba.....	138
6.	Varnostni napotki za visokotlačne čistilnike.....	138
7.	Tehnični podatki.....	140
8.	Pred zagonom.....	141
9.	Uporaba.....	141
10.	Električni priključek.....	142
11.	Vzdrževanje.....	143
12.	Odlaganje med odpadke in reciklaža.....	143
13.	Pomoč pri motnjah.....	144
14.	Izjava o skladnosti.....	208

1. Uvod

Proizvajalec:

Scheppach GmbH
Günzburger Straße 69
D-89335 Ichenhausen

Spoštovani kupec,

želimo vam veliko veselja in uspeha pri delu z vašo novo napravo.

Napotek:

Proizvajalec te naprave skladno z veljavnim zakonom o odgovornosti za izdelke ne jamči za poškodbe na tej napravi ali poškodbe s to napravo, do katerih pride pri:

- nepravilnem ravnanju,
- neupoštevanju navodil za uporabo,
- popravilih, ki jih izvedejo tretji, nepooblaščen strokovnjaki,
- vgraditvi neoriginalnih nadomestnih delov in zamenjava z njimi,
- uporaba, ki ni v skladu z namenom uporabe,
- izpadu električne naprave pri neupoštevanju električnih predpisov in določil VDE 0100, DIN 57113 / VDE0113.

Upošteвайте naslednje:

Pred montažo in zagonom preberite celotno besedilo navodil za uporabo.

Ta navodila za uporabo vam olajšajo spoznati električno orodje in izkoristiti njegove možnosti uporabe, ki so v skladu z določili.

Navodila za uporabo vsebujejo pomembne napotke o varnem, strokovnem in ekonomičnem delu z električnim orodjem, o izogibanju nevarnostim, prihranku stroškov za popravila, zmanjšanju časov izpada in povečanju zanesljivosti ter življenjske dobe električnega orodja.

Poleg varnostnih določil v teh navodilih za uporabo morate nujno upoštevati predpise svoje države, ki veljajo za uporabo električnega orodja.

Navodila za uporabo shranite poleg električnega orodja, ovita v plastični ovitek, tako da bodo zaščitena pred umazanijo in vlago. Pred sprejemom dela mora vsaka upravljalna oseba prebrati in skrbno upoštevati omejenjena navodila. Na električnem orodju lahko delajo samo osebe, ki so poučene o uporabi orodja in o nevarnostih, ki so povezane s tem. Upoštevajte zahtevano najnižjo starost.

Poleg varnostnih napotkov iz teh navodil in posebnih predpisov vaše države morate pri uporabi identičnih strojev upoštevati tudi splošno veljavna tehnična pravila.

Ne prevzemamo nikakršne odgovornosti za nezgode in poškodbe, nastale zaradi neupoštevanja teh navodil in varnostnih napotkov.

2. Opis naprave (slika 1)

1. Ročaj
2. Držalo za sulico
3. Stikalo za vklop/izklop
4. Priključek za visokotlačno cev
5. Transportno kolo
6. Držalo za cev
7. Podaljšek
8. Pištola
9. Visokotlačna cev
10. Šoba R
11. Posoda za čistilo
12. Adapter za Kärcher
13. Čistilnik za teraso
14. Priključek za dovod vode
15. Iгла za čiščenje šobe
16. Čistilna krtača
17. -
18. Šoba H

3. Obseg dostave

- 1x Visokotlačni čistilnik
- 1x Podaljšek
- 1x Pištola
- 1x Visokotlačna cev
- 1x Šoba R
- 1x Posoda za čistilo
- 1x Adapter za Kärcher
- 1x Čistilnik za teraso
- 1x Priključek za dovod vode
- 1x Iгла za čiščenje šobe
- 1x Čistilna krtača
- 1x Šoba H
- 1x Navodila za uporabo

4. Odstranjevanje iz embalaže

- Odprite embalažo in napravo previdno vzemite ven.
- Odstranite embalažni material ter ovojna in transportna varovala (če obstajajo).
- Preverite, ali je obseg dostave celovit.

- Preverite, če so se naprava in deli pribora poškodovali med transportom.
- Po možnosti embalažo shranite do preteka garancijskega časa.

POZOR

Naprava in embalažni material nista otroški igrači! Otroci se ne smejo igrati s plastičnimi vrečkami, folijami in majhnimi deli! Obstaja nevarnost, da jih pogoltnejo in se z njimi zadušijo!

5. Namenska uporaba

Visokotlačni čistilnik je predviden za zasebno uporabo za čiščenje vozil, strojev, stavb, fasad itd. z visokim tlakom.

Stroj se sme uporabljati samo v skladu s predvidenim namenom. Vsaka druga uporaba, ki presega to, ni v skladu z namenom.

Za škodo ali telesne poškodbe vseh vrst, ki izhajajo iz tega, je odgovoren uporabnik/upravljavca in ne proizvajalec.

Prosimo, upoštevajte, da naše naprave namensko niso konstruirane za gospodarsko, obrtno ali industrijsko uporabo. Ne prevzemamo nobene odgovornosti, če napravo uporabljate v gospodarskih, obrtnih ali industrijskih obratih ter enakih dejavnostih.

6. Varnostni napotki za visokotlačne čistilnike

Pred prvo uporabo vaše naprave preberite varnostne napotke in originalna navodila za uporabo. Upoštevajte jih.

- Poleg napotkov v navodilih za uporabo je treba upoštevati še zakonsko predpisane splošne varnostne napotke in napotke za varstvo pred nesrečami.
- Opozorilne tablice in tablice z napotki, ki so nameščene na napravi posredujejo pomembne napotke za varno delo.

Stopnje nevarnosti

△ NEVARNOST

- Napotek za neposredno nevarnost, ki privede do hudih telesnih poškodb ali smrti.

△ OPOZORILO

- Napotek za možno nevarno situacijo, ki lahko privede do hudih telesnih poškodb ali smrti.

△ PREVIDNO

- Napotek za možno nevarno situacijo, ki lahko privede do lažjih telesnih poškodb.

POZOR

- Napotek za možno nevarno situacijo, ki lahko privede do materialne škode.

Električne komponente

△ NEVARNOST

- Nevarnost električnega udara.
- Električnega vtiča in vtičnice se nikoli ne dotikajte z mokrimi rokami.
- Pred vsako uporabo preverite električni kabel in električni vtič, ali sta poškodovana. Poškodovano električno priključno napeljavo naj vam nemudoma zamenja pooblaščen servisna služba/električar. Ne zaženite naprave s poškodovano električno priključno napeljavo.
- Vsi deli pod napetostjo, ki se nahajajo v delovnem območju je treba zaščititi pred brizganjem vode.
- Električni vtič in priključek podaljševalnega voda mora biti vodotesen in ne sme ležati v vodi. Poleg tega priključek n e sme ležati na tleh. Priporočamo, da uporabite kabelski boben, ki zagotavlja, da so vtičnice vsaj 60 mm nad tlemi.
- Pazite, da ne poškodujete električnega priključka in podaljševalnega voda tako, da ga povozite, ukleščite, vlečete ali poškodujete. Električno priključno napeljavo zavarujte pred vročino, oljem in ostrimi robovi.
- Pred vsemi negovalnimi in vzdrževalnimi deli morate izklopiti napravo in izvleči njen električni vtič.
- Popravila in dela na električnih sestavnih delih lahko izvaja samo pooblaščen servisna služba.

△ OPOZORILO

- Napravo lahko priključite le na električni priključek, ki ga je elektroinštalater namestil v skladu z IEC 60364.
- Napravo priključite le na izmenični tok. Napetost se mora ujemati s podatki na tipski ploščici naprave.
- Iz varnostnih razlogov načeloma priporočamo, da naprava obratuje prek zaščitnega stikala okvarnega toka (najv. 30 mA).
- Neprimeren električni podaljševalni vod je lahko nevaren. Na prostem se sme uporabljati le odobren, ustrezno označen električni podaljševalni vod z zadostnim presekom:
 - 1 - 10 m: 1,5 mm²; 10 - 30 m: 2,5 mm²
- Podaljševalni vod vedno v celoti odvijte s kabelskega bobna.

Opozorilo! To električno orodje med delovanjem ustvarja elektromagnetno polje. To polje lahko v določenih okoliščinah vpliva na aktivne ali pasivne medicinske vsadke. Zaradi zmanjšanja nevarnosti resnih ali smrtnih poškodb, osebam z medicinskimi vsadki priporočamo, da se pred uporabo električnega orodja posvetujejo s svojim zdravnikom ali proizvajalcem medicinskega vsadka.

Varno ravnanje

⚠ NEVARNOST

- Uporabnik mora napravo pravilno uporabljati. Upoštevati mora okoliščine in pri delu z napravo paziti na osebe v okolici.
- Pomembne komponente, kot so visokotlačna cev, ročna brizgalna pištola in varnostne priprave pred vsako uporabo preverite, ali so poškodovane. Poškodovane komponente nemudoma zamenjajte. Ne zaženite naprave s poškodovanimi komponentami.
- Visokotlačni curki so pri nepravilni uporabi lahko nevarni. Curka ne smete usmeriti v osebe, živali, aktivno električno opremo ali v napravo samo.
- Visokotlačnega curka ne usmerite v druge osebe ali v sebe, da bi očistili oblačila ali obutev.
- Pnevmatike vozila/ventili pnevmatik se z visokotlačnim curkom lahko poškodujejo in počijo. Prvi znak za take poškodbe je razbarvanje pnevmatike. Poškodovane pnevmatike/ventili pnevmatik so smrtno nevarni. Pri čiščenju imejte vsaj 30 cm odmika od curka!

⚠ OPOZORILO

- Naprave ne uporabljajte, če so na dosegu druge osebe, razen če nosijo zaščitna oblačila.
- Naprave ne smejo uporabljati otroci ali nepoučene osebe.
- Ta naprava ni namenjena temu, da jo uporabljajo osebe z omejenimi fizičnimi, senzoričnimi ali duševnimi sposobnostmi ali s pomanjkanjem izkušenj in/ali znanja, razen, če jih nadzoruje oseba, zadolžena za njihovo varnost, ali so od nje dobile navodila, kako uporabljati napravo in so razumele nevarnosti, ki izhajajo iz nje. Otroci se ne smejo igrati z napravo.
- Otroke nadzorujte, da zagotovite, da se ne igrajo z napravo.

⚠ PREVIDNO

- Pred vsemi dejavnostmi z ali na napravi zagotovite, da je le-ta stabilna, da preprečite nesreče ali poškodbe zaradi prevrnjene naprave.
- Zaradi vodnega curka iz visokotlačne šobe na ročno brizgalno pištolo deluje povratna sila. Poskrbite za stabilnost, ročno brizgalno pištolo in brizgalno cev dobro držite.
- Dokler naprava deluje, je nikoli ne puščajte nenaadzovane.

POZOR

- Med daljšimi premori med delom napravo izklopite s stikalom na napravi.
- Naprave ne uporabljajte, če je temperatura pod 0 °C.

Ostale nevarnosti

⚠ NEVARNOST

- Uporaba v eksplozijsko ogroženih območjih je prepovedana.
- Ne brizgajte predmetov, ki vsebujejo zdravju škodljivo snovi (npr. azbest).
- Nikoli ne vsesajte tekočin, ki vsebujejo razredčila ali nerazredčenih kislin in razredčil! Zraven spadajo tudi npr. bencin, razredčilo za barve ali kurilno olje. Razpršena meglica je visoko vnetljiva, eksplozivna in strupena. Ne uporabljajte acetona, nerazredčenih kislin in razredčil, ker razjedajo materiale, ki so uporabljeni na napravi.
- Pazite, da otroci ne pridejo v stik z embalažno folijo, ker obstaja nevarnost zadušitve!

⚠ OPOZORILO

- V skladu z veljavnimi predpisi naprave nikoli ne smete uporabljati brez systemskega ločilnika na omrežju pitne vode. Prepričajte se, da je priključek vaše hišne vodovodne napeljave, na katerega je priključen visokotlačni čistilnik, opremljen s sistemskim ločilnikom v skladu z EN 12729 tipa BA.
- Voda, ki steče skozi sistemski ločilnik, ne velja več za pitno vodo.
- Visokotlačne cevi, armature in spoji so pomembni za varnost naprave. Uporabljajte le visokotlačne cevi, armature in spoje, ki jih priporoča proizvajalec.
- Ko odklopite dovod ali visokotlačno cev, lahko po uporabi iz priključkov izteka vroča voda.

⚠ PREVIDNO

- Pri izbiri mesta shranjevanja in pri transportu upoštevajte težo naprave (glejte tehnične podatke), da ne pride do nesreč ali poškodb.
- Večurna, neprekinjena uporaba naprave lahko v redkih primerih povzroči občutek omrtvičenih rok.
- Nosite rokavice.
- Poskrbite, da bodo roke tople.
- Med delom redno delajte premore.

Delo s čistili

⚠ OPOZORILO

- Ta naprava je bila razvita za uporabo s čistili, ki jih dobavlja ali priporoča proizvajalec. Uporaba drugih čistil ali kemikalij lahko vpliva na varnost naprave.
- Napačna uporaba čistil lahko povzroči hude poškodbe ali zastrupitve.
- Čistila shranjujte izven dosega otrok.

Varnostne priprave

⚠ PREVIDNO

- Varnostne priprave so namenjene zaščiti uporabnika in jih ne smete spreminjati ali premostiti.

Osebna zaščitna oprema

⚠ PREVIDNO

- Za zaščito pred povratnim škropljenjem vode ali umazanije nosite primerna zaščitna oblačila in zaščitna očala.
- Med uporabo visokotlačnih čistilnikov lahko nastajajo aerosoli. Vdihavanje aerosolov lahko povzroči zdravstvene težave. Odvisno od uporabe lahko za visokotlačno čiščenje uporabite popolnoma zaslonjene šobe (npr. ploščati čistilnik), ki zelo omejijo uhajanje vodnih aerosolov. Uporaba take zaslonitve ni mogoča pri vseh načinih uporabe. Če uporaba popolnoma zaslonjene šobe ni mogoča, je treba uporabljati dihalno masko razreda FFP 2 ali primerljivo, glede na okolico, ki jo želite očistiti.

Preostala tveganja

Tudi če to električno orodje uporabljate v skladu s predpisi, vedno obstajajo preostala tveganja. V povezavi s konstrukcijo in izvedbo tega električnega orodja lahko pride do naslednjih nevarnosti:

- Poškodbe pljuč, če ne nosite primerne maske za zaščito pred prahom.
- Poškodbe sluha, če ne nosite primerne zaščite sluha.

- Škoda na zdravju, ki nastopi zaradi vibracij na spodnjem in zgornjem delu roke, če napravo uporabljate dalj časa ali če je ne upravljate in vzdržujete ustrezno.

7. Tehnični podatki

Omrežna napetost	220–240 V~ /50–60 Hz
Poraba moči	1600 W
Delovni tlak	9 MPa
Nazivni tlak	13,5 MPa
Črpalna moč	5,5 l/min
Maks. črpalna zmogljivost	6,8 l/min
najv. tlak dovoda vode	0,4 MPa
Razred zaščite	II

Tehnične spremembe so pridržane!

Nevarnost!

Hrup in vibracije

Vrednosti hrupa in vibracij so bile ugotovljene v skladu s standardom EN 60335.

Raven hrupa L_{pA}	79 dB
Nezanesljivost K_{pA}	3 dB
Nivo moči zvoka L_{WA}	97 dB
Negotovost K_{WA}	3 dB

Nosite zaščito za sluh.

Zaradi vpliva hrupa lahko oglušite.

Ugotovljene skupne vrednosti nihanja (vektorska vsota treh smeri) ustrezajo standardu EN 60335.

Vrednost emisij vibracij $a_n \leq 2,5 \text{ m/s}^2$

Navedena vrednost emisij vibracij je bila izmerjena z normiranim preizkusnim postopkom in se glede na način uporabe električnega orodja lahko spremeni in izjemoma preseže navedeno vrednost.

Navedeno vrednost emisij vibracij je mogoče uporabiti za primerjavo električnega orodja z drugim.

Navedeno vrednost emisij vibracij je mogoče uporabiti tudi za začetno oceno negativnega vpliva.

Nastajanje hrupa in vibracij omejite na minimum!

- Uporabljajte samo brezhibne naprave.
- Redno vzdržujte in čistite napravo.
- Svoj način dela prilagodite napravi.
- Ne preobremenite naprave.
- Po potrebi predajte napravo v pregled.
- Izklopite napravo, ko je ne uporabljate.
- Nosite rokavice.

8. Pred zagonom

Pravilna uporaba naprave

- Visokotlačni čistilnik morate postaviti na ravno, stabilno površino.
- Ob vsakem aktiviranju stroja je priporočljivo, da imate ob uporabi pravičen položaj: ena roka na pištoli in druga roka na sulici.
- Vodnega curka ne smete usmeriti v električno napeljavno ali v stroj.
- Manjše puščanje črpalke je normalno, saj se tako prepreči poškodbe črpalke v mirovanju.
- Stroja nikakor ne smete uporabljati v prostorih, ki so eksplozijsko ogroženi.
- Delovna temperatura mora biti med +5 in + 50 °C. Sulice ali brizgalnih šob se ne sme nikakor pokrivati ali spreminjati.
- Visokotlačni čistilnik je namenjen za uporabo s hladno ali zmerno toplo vodo (do najv. 50 °C), višje temperature lahko poškodujejo črpalke.
- Voda, ki doteka v napravo, ne sme biti niti umazana niti ne sme vsebovati peska ali kemičnih izdelkov, ki bi lahko vplivale na delovanje in trajnost stroja.

Montaža

Montaža naprave (sl. 1)

Potisnite ročaj (1) na pritrdilne točke na zgornjem delu naprave in ga zavarujte z obema priloženima vijakoma (dolžina 25 mm)

Priključek za dovod vode (sl. 2)

Privijte priključek za dovod vode (14) na napravo. Priključek za dovod vode (14) je opremljen s priključnim kosom za standardne sisteme za spoje cevi.

Natakните spoj cevi dovodne cevi (min. Ø 1/2"/ prib. 13 mm) na priključek za dovod vode (14).

Za dovod vode vedno uporabite ojačeno vodovodno cev z običajnim spojem. Dolžina mora biti najmanj 6,0 m. (ni vključen v obseg dostave)

Med pitno vodo in visokotlačnim čistilnikom je treba vgraditi protipovratni ventil! Posvetujte se s svojim sanitarnim inštalaterjem.

Vsesavanje iz odprtih rezervoarjev/posod in naravnih voda

Uporabite posebni pribor za samodejno vsesavanje (ni v obsegu dobave/na voljo v specializirani prodajalni) S tem priborom lahko visokotlačni čistilnik vodo vsesa do 0,5 m višine nad gladino vode. To lahko traja približno 25 – 50 sekund.

Cev iz pribora popolnoma potopite pod vodo, da zrak uide iz cevi. Priključite cev iz pribora na visokotlačni čistilnik in se prepričajte, da je sito za vsesavanje pod vodo.

Pustite, da visokotlačni čistilnik deluje brez brizgalne pištole, dokler voda ne teče iz visokotlačne cevi enakomerno. Če po 25 – 50 sekundah voda še ne teče iz cevi, napravo izklopite in preverite vse priključke.

Ko voda teče, izklopite visokotlačni čistilnik in za delo priključite brizgalno pištolo in brizgalno sulico.

Priključek visokotlačne cevi (sl. 3/4)

Priključite visokotlačno cev (9) na priključek za visokotlačno cev (4). Pred tem odstranite zaščitni pokrov. Vtaknite drugi konec visokotlačne cevi (9) v priključek pištole (8).

Ko želite odstraniti visokotlačno cev (9), pritisnite tipko (A) in cev izvlecite.

Priključek nastavkov (sl. 5)

Za montažo priključkov 7, 9, 11, 12, 16 le-te pritisnite v pištolo (8) in jih obračajte, da se zaskočijo.

Za montažo priključkov 10, 13, 18 le-te pritisnite v podaljšek (7) in jih obračajte, da se zaskočijo.

9. Uporaba

Stroj je sestavljen iz sklopa s črpalke, ki je pokrita z ohišjem, ki je varno pred udarci. Stroj je opremljen s sulico in oprijemljivo pištolo za optimalni delovni položaj, oblika in oprema pa ustrezata veljavnim predpisom.

Zagon:

Če ste visokotlačni čistilnik v celoti montirali in povezali vse priključke, lahko nadaljujete tako:

Odprite dovod vode. Sprostite varovalo pištole (8) na zapornem stikalu (C). Povlecite ročico sprožila (D) nazaj, da zrak, ki se nahaja v napravi lahko uide ven. (sl. 5)

Vklopite napravo, tako da stikalo za vklop/izklop (3) nastavite na „ON“. Pritisnite ročico sprožila (D). (sl. 1/5)

Za izklop spustite ročico sprožila (D), naprava se preklopi v stanje pripravljenosti. Takoj, ko pritisnete ročico sprožila (D), se visokotlačni čistilnik spet zažene. (sl. 5)

Za popoln izklop visokotlačnega čistilnika nastavite stikalo za vklop/izklop (3) na „OFF“. (sl. 1)

Posoda za čistilo (11)

V posodo za čistilo natočite ustrezno čistilo. Širino curka lahko nastavite na šobi.

Uporaba nastavkov (sl. 1)

Šoba R (10): Za groba čistilna dela.

Adapter za Kärcher (12): S tem adapterjem lahko montirate pribor znamke Kärcher

Čistilnik za teraso (13): Za čiščenje dna in stenskih površin.

Čistilna krtača (16): Za čiščenje površin.

Šoba H (18): Za odstranjevanje trdovratne umazanije.

10. Električni priključek

Namešчени elektromotor je priključen, tako da je pripravljen za uporabo. Priključek ustreza zadevnim standardom VDE in DIN. Omrežni priključek in uporabljen podaljšek na strani kupca morata ustrezati predpisom.

Poškodovan električni priključni vod.

Na električnih priključnih vodih pogosto nastanejo poškodbe izolacije.

Vzroki za to so lahko:

- Otiščanci, če priključne vode speljete skozi okna ali reže vrat.
- Pregibi zaradi nepravilne pritrditve ali vodenja priključnih vodov.
- Rezi zaradi vožnje preko priključnih vodov.

- Poškodbe izolacije zaradi iztrganja iz stenske vtičnice.

- Pretrgana mesta zaradi staranja izolacije.

Takih poškodovanih električnih priključnih vodov ne smete uporabljati, ker so zaradi poškodb izolacije smrtno nevarni.

Redno preverjajte, če so električni priključni vodi poškodovani. Pri tem pazite, da priključni vod pri preverjanju ne bo visel na električnemu omrežju.

Električni priključni vodi morajo ustrezati zadevnim dolečilom VDE in DIN. Uporabljajte samo priključne vode z oznako H05VV-F.

Po predpisih mora biti oznaka tipa priključnega voda natisnjena na njem.

Motor na izmenični tok

Omrežna napetost mora biti ~ 230 V.

Podaljševalni vodi do dolžine 25 m morajo imeti prečni prerez 1,5 kvadratnega milimetra.

Priključevanje in popravila električne opreme lahko izvajajo samo električarji.

Način priključitve Y

Če se omrežni priključni vod tega orodja poškoduje, ga mora zamenjati proizvajalec ali njegova servisna služba ali podobno kvalificirana oseba, da se izogne te nevarnostim.

V primeru povpraševanja morate navesti spodnje podatke:

- Vrsta toka, ki napaja motor
- Podatki tipske ploščice stroja
- Podatki na tipski ploščici motorja
- Pred priključitvijo se prepričajte, da se podatki na tipski ploščici ujemajo s podatki o električnem omrežju.
- Pri uporabi podaljševalnih vodov pazite, da so leti primerni za zunanje področje in imajo zadosten presek:
 - 1–10 m 1,5mm²
 - 10–30m 2,5mm²
- Vklopite električni vtič omrežnega kabla v vtičnico.

11. Vzdrževanje

⚠ **Opozorilo!** Pred vsakim nastavljanjem, servisiranjem ali popravilom izvilcite omrežni vtič!

Splošni vzdrževalni ukrepi

- Na zaščitnih pripravah, prezračevalnih režah in ohišju motorja mora biti čim manj prahu in umazanije. Zdrgnite napravo s čisto krpo ali jo izpihajte s stisnjanim zrakom pod nizkim tlakom.
- Priporočamo, da napravo očistite neposredno po vsaki uporabi.
- Napravo redno čistite z vlažno krpo in malo maza-vega mila. Ne uporabljajte čistil ali topil, ker lahko poškodujejo plastične dele naprave. Pazite, da v notranjost naprave ne vdre voda.

Daljše mirovanje električne črpalke

Če predvidevate daljše mirovanje stroja (nad 3 mesece) v prostorih, kjer je nevarnost zmrzali, priporočamo, da stroj napolnite s sredstvom proti zmrzovanju (podobna sredstva, kot se uporabljajo za vozila).

Če naprave dlje časa niste uporabljali, se v električni črpalki naberejo apnenčaste obloge, ki lahko povzročijo težave pri zagonu.

Informacije o servisu

Upoštevajte, da so pri tem izdelku sledeči deli podvrženi obrabi, ki izhaja iz uporabe, ali naravni obrabi oz. so sledeči deli potrebni kot potrošni material. Obrabni deli*: Jermen, cev, sulica, šobe in nastavki, zračni filter, tesnila

* Ni nujno v obsegu dostave!

Nadomestne dele in pribor dobite v našem servisnem centru. V ta namen odčitajte QR-kodo na naslovni strani.

Čiščenje šobe (sl. 1)

Za čiščenje zamašene šobe uporabite priloženo žico (15).

12. Odlaganje med odpadke in reciklaža

Napotki za embalažo



Embalažne materiale je mogoče reciklirati. Embalažo zavržite okolju prijazno.

Napotki glede zakona o električnih in elektronskih napravah



Stare električne in elektronske naprave ne sodijo med gospodinjske, pač pa jih morate zavržiti oz. oddati na zbirno mesto ločeno!

- Stare baterije in akumulatorje, ki niso fiksno vgrajeni v staro napravo, je treba pred oddajo na zbirno mesto odstraniti brez uničenja komponent! Navodila za njihovo odstranjevanje ureja zakon o baterijah.
- Lastnik oz. uporabnik električnih in elektronskih naprav je zakonsko zavezan, da stare naprave po njihovi uporabi odda.
- Končni uporabnik nosi odgovornost za brisanje svojih osebnih podatkov na stari napravi, ki jo želi zavržiti!
- Simbol prečrtanega smetnjaka pomeni, da električnih in elektronskih naprav ne smete odlagati med gospodinjske odpadke.
- Električne in elektronske naprave lahko brezplačno oddate na naslednjih mestih:
 - Javno-pravna mesta za odstranjevanje odpadkov oz. zbirna mesta (npr. komunalna podjetja)
 - Prodajna mesta električnih naprav (stacionarna in spletna), če so trgovci zavezani k prevzemanju starih naprav ali to ponujajo brezplačno.
 - Do tri stare električne naprave na vrsto naprave, z dolžino stranice največ 25 centimetrov, lahko brez predhodnega nakupa nove naprave od proizvajalca oddate pri njem ali na drugem pooblaščenem zbirnem mestu v vaši bližini.
 - Ostale proizvajalčeve in trgovčeve dodatne pomoči za prevzem najdete pri posamezni servisni službi.
- Če proizvajalec dostavi novo električno napravo v zasebno gospodinjstvo, lahko končni uporabnik na zahtevo naroči brezplačen prevzem stare električne naprave. Povežite se s servisno službo proizvajalca.
- Te izjave veljajo le za naprave, ki so nameščene in prodane v državah Evropske unije in so predmet evropske direktive 2012/19/EU. V državah izven območja Evropske unije lahko veljajo drugačna določila za odstranjevanje starih električnih in elektronskih naprav med odpadke.

13. Pomoč pri motnjah

Motnja	Mogoč vzrok	Ukrep
Naprava ne deluje.	Na napravi ni omrežne napetosti.	Varovalka, omrežni kabel, električni vtič preverite in po potrebi pooblastite strokovnjake, da jih zamenjajo.
	Presek vodnika podaljševalnega voda je premajhen oz. podaljševalni vod je predolg.	Uporabite podaljševalne vode z večjim presekom voda oz. uporabite krajše podaljševalne vode.
	Omrežna napetost je pod določeno vrednostjo	Po potrebi kontaktirajte podjetje za oskrbo z električno energijo.
	Črpalka je zamrznjena.	Preverite, po potrebi odtajajte.
Motor deluje, vendar se tlak ne dvigne.	Vsesavanje tlaka v dovodu vode.	Preverite dovodno cev in cevne spoje, po potrebi jih zamenjajte.
	Izpustna šoba je prevelika.	Preverite, po potrebi zamenjajte.
Neenakomeren obratovalni tlak.	Vsesavanje tlaka v dovodu vode.	Preverite dovodno cev in cevne spoje, po potrebi jih zamenjajte.

Selgitus sümbolid instrument

	<p>Lugege enne käikuvõtmist kasutusjuhend ja ohutusjuhised läbi ning pidage neist kinni!</p>
	<p>Kandke kaitseprille!</p>
	<p>Kandke kuulmekaitset!</p>
	<p>Kaitse klass II</p>
	<p>Seadet ei ole lubatud ühendada vahetult avalikku veevärki.</p>
	<p>Kõrgsurvejuga ei tohi suunata inimestele, loomadele, töötavatele elektriseadmetele ega seadmele endale.</p>
	<p>Toode vastab kehtivatele Euroopa direktiividele.</p>
<p>⚠ Tähelepanu!</p>	<p>Käesolevas kasutusjuhendis oleme kohad, mis Teie ohutust puudutavad, varustanud selle märgiga.</p>

Sisukord:
Lk:

1.	Algatamine	147
2.	Seadme kirjeldus	147
3.	Tarnekomplekt	147
4.	Lahtipakkimine	147
5.	Sihipärane kasutamine	148
6.	Kõrgsurvepesurite ohutusnõuded	148
7.	Tehnilised andmed	150
8.	Enne kasutuselevõttu	151
9.	Käitamine	151
10.	Elektriühenduss	152
11.	Hooldus	152
12.	Utiliseerimine ja taaskäitus	153
13.	Rikete kõrvaldamine	154
14.	Vastavusdeklaratsioon	209

1. Algatamine

Tootja:

Scheppach GmbH
Günzburger Straße 69
D-89335 Ichenhausen

Austatud klient!

Soovime Teile uue seadme meeldivat ja edukat kasutamist.

Märkus:

Vastavalt kehtivatele tootevastutust käsitlevatele õigusaktidele ei vastuta seadme tootja tootel või tootega tekitatud kahju eest, mis on põhjustatud:

- nõuetevastasest käsitlemisest,
- kasutusjuhendi nõuete mittejärgimisest,
- remont kolmandate isikute kui ametlikult kinnitatata tehnikute poolt,
- mitte-originaalvaruosade kasutamine ja nendega asendamine,
- ebaõigest kasutamisest,
- elektrit puudutavatele eeskirjadele ja VDE määrustele 0100, DIN 57113 / VDE0113 mittevastavusest põhjustatud elektrisüsteemi riketest.

Soovitame:

Enne seadme paigaldamist ja kasutuselevõttu lugege kogu kasutusjuhendi tekst läbi.

Kasutusjuhendi eesmärk on aidata kasutajal masinat tundma õppida ja lihtsustada selle juhendikohaste kasutusvõimaluste rakendamist.

Kasutusjuhend sisaldab olulist teavet selle kohta, kuidas masinaga ohutult, professionaalselt ja ökonoomselt töötada, kuidas vältida ohtu, hoida kokku remondikuludelt, vähendada rikkeid ja kuidas suurendada masina usaldusväärsust ning tööiga.

Lisaks kasutusjuhendis sisalduvatele ohutuseeskirjadele peate tutvuma kehtivate eeskirjadega, mida kohaldatakse masinaga töötamisel teie riigis.

Hoidke kasutusjuhend alati masina juures ning mustuse ja niiskuse eest kaitsmiseks säilitage seda plastikümbrises. Enne seadme kasutamist peab iga kasutaja kasutusjuhendit lugema ja seda hoolega järgima. Masinat tohivad kasutada ainult need isikud, kes on teadlikud masina kasutamisest ja kes on kursis sellega seotud ohtudest. Vanuse alampiiri nõue peab olema täidetud.

Lisaks siin sisalduvatele ohutus alastele juhiste ning kohaliku riigi erinõuetele, tuleb järgida sama tüüpi masinate käitamiseks üldtunnustatud tehnilisi praktikat. Me ei võta vastutust õnnetuste või kahjude eest, mis tekivad käesoleva juhendi ja ohutusjuhiste eiramisest.

2. Seadme kirjeldus (joon. 1)

1. Käepide
2. Lance toetust
3. Sisse- / väljalülit
4. Kõrgrõhuvooliku ühendus
5. Transpordiratas
6. Voolikuhooidik
7. Pikendus
8. Püstol
9. Kõrgrõhuvoolik
10. R-Düüs
11. Puhastusvahendi mahuti
12. Kärcheri adapter
13. Terrassipuhasti
14. Vee pealevooluühendus
15. Düüsipuhastusnõel
16. Puhastushari
17. -
18. H-Düüs

3. Tarnekomplekt

- 1x Kõrgsurvepesur
- 1x Pikendus
- 1x Püstol
- 1x Kõrgrõhuvoolik
- 1x R-Düüs
- 1x Puhastusvahendi mahuti
- 1x Kärcheri adapter
- 1x Terrassipuhasti
- 1x Vee pealevooluühendus
- 1x Düüsipuhastusnõel
- 1x Puhastushari
- 1x H-Düüs
- 1x Käsitlusjuhend

4. Lahtipakkimine

- Avage pakend ja võtke seade ettevaatlikult välja.
- Eemaldage pakendusmaterjal ja pakendus- ning transpordikindlustused (kui olemas).
- Kontrollige üle, kas tarnekomplekt on terviklik.
- Kontrollige seadet ja tarvikudetaile transpordikahjustuste suhtes.

- Säilitage pakendit võimaluse korral kuni garantiiaja möödumiseni alal.

TÄHELEPANU

Seade ja pakendusmaterjalid pole laste mänguasjad! Lapsed ei tohi kilekottide, kilede ja väikede-tailidega mängida! Valitseb allaneelamis- ja lämbumisoh!

5. Sihipärane kasutamine

Survepesur on ettenähtud isiklikuks kasutamiseks, sõidukite, masinate, hoonete, fassaadide survega puhastamiseks.

Masinat võib kasutada ainult sihipärasel otstarbel. Iga-sugune teisel otstarbel kasutamine ei ole sihipärane. Kõigi sellest tulenevate kahjude või vigastuste eest vastutab kasutaja/käitaja ja mitte tootja.

Võtke palun arvesse, et meie seadmed ei ole konstrueeritud ettevõtluses, käsitöõnduses ega tööstuses kasutamise otstarbel.

Me ei anna mingit garantiid, kui seadet kasutatakse ettevõtluses, käsitöõnduses või tööstuses jt sarnastel tegevusaladel.

6. Kõrgsurvepesurite ohutusnõuded

Enne oma seadme kasutamist lugege need ohutusnõuded ja kasutusjuhendi originaal läbi. Toimige sellele vastavalt.

- Lisaks käesolevas kasutusjuhendis toodud märkustele tuleb järgida ka seadusandja üldisi ohutusala-seid ja õnnetusjuhtumite vältimise eeskirju.
- Seadmele paigaldatud hoiatus- ja teavitussildid edastavad tähtsat infot seadmega ohutuks töötami-seks.

Ohuastmed

△ OHT

- Osutab vahetult ähvardavale ohule, mis võib põhjustada tõsiseid kehavigastusi või lõppeda surmaga.

△ HOIATUS

- Osutab võimalikule ohtlikule olukorrale, mis võib põhjustada tõsiseid kehavigastusi või lõppeda surmaga.

△ ETTEVAATUS

- Viide võimalikule ohtlikule olukorrale, mis võib põhjustada kergeid vigastusi.

TÄHELEPANU

- Viide võimalikule ohtlikule olukorrale, mis võib põhjustada materiaalselt kahju.

Elektrilised komponendid

△ OHT

- Elektrilöögi oht.
- Ärge kunagi puudutage võrgupistikut ja pistikupesaa märgade kättega.
- Enne igakordset kasutamist tuleb kontrollida, et võrgupistikuga toitejuhe oleks kahjustusteta. Kahjustatud toitekaabel lasta viivitamatult volitatud hooldustöökajal/elektrikul välja vahetada. Kui toitekaabel on defektne, ei tohi seadet kasutada.
- Kõik töötamispiirkonnas asuvad pingestatud detailid peavad olema veejugade eest kaitstud.
- Pikenduskaabli toitepistik ja pistmik peavad olema veekindlad ning ei tohi paikneda vees. Pistmik ei tohi ka pörandal olla. Soovitame kasutada kaablitrumleid, mis tagavad, et pistikupesad on vähemalt 60 mm pörandast kõrgemal.
- Jälgige, et toitejuhet või pikendusjuhet ei kahjustataks sellest ülesõitmisega, muljumisega, rebimisega ega muul viisil. Toitejuhtmed peavad olema kaitstud kuumuse, õli ja teravate servade eest.
- Lülitage enne kõiki hooldustöid seade välja ja tõm-make võrgupistik välja.
- Remonditöid ja töid elektriliste komponentide juures tohib teha ainult volitatud hooldustöökoda.

△ HOIATUS

- Seadet tohib ühendada ainult pistikupesasse, mis on elektrimontööri poolt paigaldatud vastavalt standardile IEC 60364.
- Seadet tohib ühendada ainult vahelduvvoolutoite-ga. Pinge peab vastama seadme tüübisildil esitatud pingele.
- Ohutusklass I - Seadmeid tohib ühendada ainult nõuetekohaselt maandatud vooluallikatega.
- Ohutuskaalutlustel soovitame põhimõtteliselt kasu-tada seadet rikkevoolu kaitaselülitiga (maks. 30 mA).
- Ebasobiv elektriline pikendusjuhe võib olla ohtlik. Välistingimustes võib kasutada ainult väljas kasuta-miseks lubatud ja vastavalt tähistatud piisava ristlõu-kepinnaga elektrilist pikendusjuhet:
1–10 m: 1,5 mm²;
10–30 m: 2,5 mm²
- Pikendusjuhe tuleb kaablitrumliit alati täielikult maha kerida.

Hoiatus! Antud elektritööriist tekitab käitamise ajal elektromagnetilise välja. Kõnealune väli võib teatud tingimustel aktiivsete või passiivsete meditsiiniliste implantaatide talitlust halvendada. Vähendamaks tõsiste või surmavate vigastuste ohtu, soovime me meditsiiniliste implantaatidega isikutel arsti ja meditsiinilise implantaadi tootjaga konsulteerida enne, kui elektritööriista käsitsetakse.

Ohtu käsitsemine

⚠ OHT

- Käitaja peab seadet kasutama sihipäraselt. Arvestada tuleb kohalike iseärasusi ning seadmega töötades tuleb pöörata tähelepanu ka läheduses viibivatele inimestele.
- Enne iga kasutamist tuleb kontrollida kahjustuste olemasolu olulistel komponentidel, nt kõrgsurvevoolikul, pesupüstolil ja ohutusseadistel. Kahjustatud komponendid kohe välja vahetada. Defektsete komponentidega seadet ei tohi kasutada.
- Kõrgsurveline veejuga võib mittesihipärasel kasutamisel ohtlik olla. Juba ei tohi suunata inimestele, loomadele, töötavale elektrilisele aparatuurile ega seadmele endale.
- Kõrgsurve veejuga ei tohi suunata teistele inimestele ega iseendale, et puhastada riideid või jalanõusid.
- Kõrgsurveline veejuga võib kahjustada või purustada sõidukite rehvid/rehvi ventiilid. Selle ohu esimeseks tundemärgiks on rehvi värvuse muutus. Vigastatud sõiduki rehvid/rehvi ventiilid on eluohhtlikud. Puhastamisel peab vahekaugus olema vähemalt 30 cm!

⚠ HOIATUS

- Ärge kasutage seadet, kui tööpiirkonnas viibib kõrvalisi isikuid, sel juhul peavad need isikud kandma kaitseriivastust.
- Lapsel või perehütmättömät henkilöt eivät saa käyttää laitetta.
- Seda seadet ei tohi kasutada piiratud füüsiliste, sensorsete või vaimsete võimetega inimesed või kogemuste ja/ või teadmisteta isikud; kui siis ainult nende ohutuse eest vastutava isiku järelevalve all või kui neid on õpetatud seadet kasutama ja nad on mõistnud sellest tulenevaid ohtusid.
- Lapsed ei tohi seadmega mängida.
- Laste üle peab olema järelevalve tagamaks, et nad seadmega ei mängiks.

⚠ ETTEVAATUS

- Enne igasugust tegevust seadmega või seadme juures tuleb tagada stabiilne asend, et vältida seadme ümberkukkumisega seotud õnnetusjuhtumeid või vigastusi.
- Kõrgsurve düüdist väljuva veejoa tõttu mõjub pihustipüstolile tagasiöögjijõud. Seiske kindlalt paigal, hoidke pesupüstolit ja joatoru tugevasti kinni.
- Ärge kunagi jätke seadet järelevalveta, kui see töötab.

TÄHELEPANU

- Pikemate pauside korral töös lülitage seade seadmelülitist välja.
- Ärge kasutage seadet temperatuuridel alla 0 °C.

Muud ohud

⚠ OHT

- Plahvatusohtlikes piirkondades kasutamine on keelatud.
- Mitte pritsida esemeid, mis sisaldavad tervisele ohtlikke materjale (nt asbesti).
- Mitte kunagi ei tohi seadmesse imeda lahusteid sisaldavat vedelikku või lahjendamata happeid ja lahusteid! Selliste ainete hulka kuuluvad nt bensiin, värvivedeldid ja kütteeõli. Pihustumisel tekkiv udu on eriti tuleohtlik, plahvatusohtlik ja mürgine. Ärge kasutage atsetooni, lahjendamata happeid ja lahusteid, sest need söövitavad seadmes kasutatud materjale.
- Hoidke pakendikiled lastele kättesaamatuna - lämbumisoht!

⚠ HOIATUS

- Vastavalt kehtivatele eeskirjadele ei tohi seadet kunagi kasutada ilma joogiveevõrgu juurde paigaldatud süsteemieraldajata. Veenduge, et maja veevärgi liitmik, millelt kõrgsurvepesurit kasutatakse, oleks varustatud süsteemieraldajaga vastavalt standardile EN 12729 tüüp BA.
- Läbi süsteemieraldaja voolanud vesi ei kõlba enam juua.
- Kõrgsurvevoolikud, tarvikud ja ühendusdetailid on seadme ohutuse seisukohalt olulised. Kasutage ainult tootja poolt soovitatud kõrgsurvevoolikuid, tarvikuid ja ühendusdetaili.
- Pealevooluvõi kõrgsurvevooliku lahutamisel võib pärast tööd ühendustest tulla tulist vett.

△ ETTEVAATUS

- Ladustamiskoha valikud ja seadet transportides arvestage seadme kaaluga (vt tehnilisi andmeid), et vältida õnnetusjuhtumeid või vigastusi
- Harvadel juhtudel võib masina mitu tundi väldanud katkematu kasutamine põhjustada kätes tuimust.
- Kandke kindaid.
- Hoidke käed soojad.
- Pidage töös regulaarselt pause.

Töötamine puhastusvahendiga

△ HOIATUS

- Käesolev seade töötati välja tootja poolt tarnitavate või soovitatavate puhastusvahenditega kasutamiseks. Teiste puhastusvahendite või kemikaalide kasutamine võib mõjutada seadme ohutust.
- Puhastusvahendite vale kasutamine võib põhjustada tõsiseid vigastusi või mürgitusi.
- Säilitage puhastusvahendeid lastele kättesaamatus kohas.

Ohutusseadised

△ ETTEVAATUS

- Ohutusseadised on mõeldud kasutaja kaitsmiseks ning neid ei tohi muuta ega neid mitteaktiivseks seada.

Isiklik kaitsevarustus

△ ETTEVAATUS

- Kaitseks tagasipritsiva vee ja mustuse eest kasutada sobivat kaitseriietust ja kaitseprille.
- Kõrgsurvepesurite kasutamisel võib tekkida aerosooli. Aerosoolide sissehingamisel võib olla tervisele kahjulik. Olenevalt rakendusest võib täielikult varjestatud otsakuid nt (nt pinnapuhastit) kasutada kõrgsurvepuhastuseks, mis vähendab oluliselt vesiaerosoolide väljapaikumist. Sellise varje kasutamine ei ole kõigi rakendusviiside puhul võimalik. Kui täielikult varjestatud otsaku kasutamine ei ole võimalik, tuleks olenevalt puhastatavast keskkonnast kasutada klass FFP 2 või võrreldavat kaitsemaski.

Jääriskid

Ka siis, kui te kasutate elektritööriista eeskirjade kohaselt, jääb jääriskide oht alati püsima. Esineda võivad järgmised elektritööriista konstruktsioonist ja mudelist tulenevad ohud:

- Kopsukahjustused juhul, kui ei kanta sobivat tolmu- kaitsemaski.

- Kuulmiskahjustused juhul, kui ei kanta sobivat kuulmiskaitset.
- Tervisekahjustused, mis tulenevad käte vibreerimisest juhul, kui seadet kasutatakse pikema aja jooksul või seda ei kasutata ega hooldata nõuetele vastavalt.

7. Tehnilised andmed

Võrgupinge	220-240 V~ / 50-60 Hz
Võimsus	1600 W
Tõõsurve	9 MPa
Surve töörežiimis	13,5 MPa
Jõudlus	5,5 l/min
Jõudlus max.	6,8 L/min
Pealevooluvee surve max	0,4 MPa
Ohutuskategooria	II

Võimalikud tehnilised muudatused!

Oht!

Müra ja vibratsioon

Müra- ja vibratsiooniväärtused tehti kindlaks standardi EN 60335 järgi.

Helirõhu tase L_{pA}	79 dB
Hälbepiir K_{pA}	3 dB
Müratase L_{WA}	97 dB
Hälbepiir K_{WA}	3 dB

Kasutage kõrvaklappe.

Müra võib põhjustada kuulmiskaotust.

Võnke koguväärtused (kolme suuna vektorsumma) on kindlaks määratud standardi EN 60335 järgi.

Vibratsioonitugevus väärtus $a_{11} \leq 2,5 \text{ m/s}^2$

Esitatud võngete emissiooniväärtus on mõeldud standarditud testimismeetodi järgi ning võib muutuda sõltuvalt elektritööriista kasutamise liigist ja viisist ning olla erandjuhtudel esitatud väärtusest suurem.

Esitatud võngete emissiooniväärtust võib kasutada võrdluseks mõne teise elektritööriista võngete emissiooniväärtusega.

Esitatud võngete emissiooniväärtust võib kasutada ka kahjustuste esialgseks hindamiseks.

Piirake müra teket ja vibratsiooni miinimumini!

- Kasutage ainult täiesti korras seadmeid.
- Hooldage ja puhastage seadet korrapäraselt.
- Kohandage oma töömeetodid seadmega.
- Ärge koormake seadet üle.
- Laske seadet vajaduse korral kontrollida.
- Lülitage seade välja, kui seda ei kasutata.
- Kandke kindaid.

8. Enne kasutuselevõttu

Seadme õige kasutamine

- Survepesur tuleb paigutada tasasele kindale pinnale.
- Igasugusel masina käsitsemisel on soovitatav järgida õiget kasutusaset: üks käsi pesupüstolil ja teine pesutorul.
- Veejuga ei tohi kunagi suunata elektrijuhtmetele ega masinale.
- Vältimaks pumba kahjustusi mittetöötamise ajal, on pumba väike lekkimine normaalne.
- Masinat ei tohi mitte mingil juhul kasutada ruumides, kus on plahvatusoht.
- Töötemperatuur peab olema +5 ja + 50°C vahel.
- Pesutoru või düüse ei tohi katta ning nende juures ei või muudatusi teostada.
- Survepesur on külma või mõõdukalt sooja (maksimaalselt kuni 50°C) veega kasutamiseks, kõrgemad temperatuurid põhjustavad pumbale kahjustusi.
- Sissevoolav vesi ei tohi olla määrunud ega tohi sisaldada liiva või keemilisiprodukte, mis mõjutavad funktsioneerimist ja võivad masina vastupidavust vähendada.

Montaaž

Seadme montaaž (joon. 1)

Lükake käepide (1) ülal seadme kinnituspunktidele ja kindlustage kahe kaasapandud poldiga (pikkus 25 mm).

Vee pealevoolu ühendamine (joon. 2)

Keerake vee pealevooluühendus (14) seadme külge. Vee pealevooluühendus (14) on varustatud ühendusdetailiga standardsetele voolikuliitmikusüsteemidele. Pistke pealevooluvooliku voolikuliitmik (min Ø 1/2" / u 13 mm) vee pealevooluühendusele (14).

Kasutage vee pealevoolu jaoks alati laiatarbe-liitmiku-ga tugevdatud veevoolikut. Pikkus peaks olema vähemalt 6,0 m. (ei sisaldu tarnekomplektis)

Joogivee ja kõrgsurvepesuri vahele peab olema paigaldatud tagasisvoolutakisti! Küsige selle kohta oma sanitaarinstallatööri.

Sisseimemine lahtistest paakidest/mahutitest ja looduslikest veekogudest

Kasutage spetsiaalset ise-sisseimemistarvikut (ei sisaldu tarnekomplektis / saadaval edasimüüjalt).

Selle tarvikuga saab kõrgsurvepesur vett 0,5m kõrgusele üle veetaseme sisse imeda. See võib kesta umbes 25 – 50 sekundit.

Sukeldage tarviku-voolik täielikult vette, et tõrjuda õhk voolikust välja.

Ühendage tarviku-voolik kõrgsurvepesuri külge ja tehke kindlaks, et imisõel jääb vee alla.

Laske kõrgsurvepesuril äravõetud pihustuspüstoliga töötada, kuni kõrgrõhuvoolikust voolab ühtlaselt vett. Kui 25 – 50 sekundi pärast veel vett ei välju, siis lülitage see välja ja kontrollige kõiki ühendusi.

Kui vesi voolab, siis lülitage kõrgsurvepesur välja ja ühendage töötamiseks pihustuspüstol ning pihustusritv külge.

Kõrgrõhuvooliku ühendamine (joon. 3/4)

Ühendage kõrgrõhuvoolik (9) kõrgrõhuvooliku ühenduse (4) külge. Eemaldage eelnevalt kaitsekübar. Pistke kõrgrõhuvooliku (9) teine ots püstoli (8) ühendusse.

Vajutage kõrgrõhuvooliku (9) eemaldamiseks klahvi (A) ja tõmmake see välja.

Otsakute ühendamine (joon. 5)

Suruge otsakud 7, 9, 11, 12, 16 monteerimiseks püstolisse (8) ja keerake neid, kuni need fikseeruvad.

Pistke otsakud 10, 13, 18 monteerimiseks pikendusse (7) ja keerake neid, kuni need fikseeruvad.

9. Käitamine

Masin koosneb ühest komplektist löögikindla korpusega kaetud pumbaga. Masinal on optimaalse tööasendi tarvis pesutoru ja käepidemega pesupüstol, mille vorm ja varustus vastavad kehtivatele eeskirjadele.

Käikuvõtmine:

Kui kõrgsurvepesur on täielikult monteeritud ja kõik ühendused on teostatud, siis võite toimida järgmiselt:

Avage vee pealevool. Vabastage püstol (8) tõkestuslülitit (C) abil kindlustusest. Tõmmake päästik (D) tagasi, et seadmes sisalduv õhk saaks väljuda. (joon. 5)

Lülitage seade sisse, seades selleks sisse- / väljalüliti (3) "ON" peale. Vajutage nüüd päästikut (D). (joon. 1/5)

Väljalülitamiseks laske päästik (D) lahti, seade lülitub stand-by peale. Kui vajutate päästikut (D), siis käivitub kõrgsurvepesur kohe jälle. (joon. 5)

Seadke kõrgsurvepesuri täielikuks väljalülitamiseks sisse-/väljalüliti (3) "OFF" peale. (joon. 1)

Puhastusvahendi mahuti (11)

Täitke puhastusvahendi mahuti vastava puhastusvahendiga. Kuuli laiust saab düüsi abil reguleerida.

Otsakute kasutamine (joon. 1):

R-Düüs (10): jämedateks puhastustöödeks.

Kärcheri adapter (12): selle adapteriga saab Kärcheri kaubamärgiga tarvikuid monteerida.

Terrassipuhasti (13): pöranda ja seinapindade puhastamiseks.

Puhastushari (16): pealispindade puhastamiseks.

H-Düüs (18): kõvasti kinnioleva mustuse kõrvaldamiseks.

10. Elektriühendus

Installeeritud elektrimootor on käitusvalmis kujul külge ühendatud. Ühendus vastab asjaomastele VDE ja DIN nõuetele. Kliendipoolne võrguühendus ja kasutatav pikendusjuhe peavad nendele eeskirjadele vastama.

Kahjustatud elektriühendusjuhe

Elektriühendusjuhtmetel tekivad sageli isolatsiooni-kahjustused.

Nende põhjusteks võivad olla:

- Survekohad, kui ühendusjuhtmed veetakse läbi akende või uksevahede.

- Murdekohad ühendusjuhtme asjatundmatu kinnitamise või vedamise tõttu.
- Sisselõikekohad ühendusjuhtmest ülesõitmise tõttu.
- Isolatsioonikahjustused seinapistikupesast väljarebimise tõttu.
- Praod isolatsiooni vananemise tõttu.

Sellisel kahjustatud elektriühendusjuhtmeid ei tohi kasutada ja on isolatsioonikahjustuste tõttu eluohhtlikud. Kontrollige elektriühendusjuhtmed regulaarset kahjustuste suhtes üle. Pidage silmas, et ülekontrollimisel pole ühendusjuhe võrku ühendatud.

Elektriühendusjuhtmed vastavad asjaomastele VDE ja DIN nõuetele. Kasutage ainult tähisega H05VV-F ühendusjuhtmeid.

Ühenduskaablile trükitud tüübitähis on eeskirjaga kohustuslik.

Vahelduvvoolumootor

Võrgupinge peab olema 230 V~.

Kuni 25 m pikkused pikendusjuhtmed peavad olema ristlõikega 1,5 ruutmillimeetrit.

Elektrialase varustuse ühendamist ja remonti tohib teostada ainult elektrispetsialist.

Ühendusliik Y

Kui seadme võrguühendusjuhe saab kahjustada, siis tuleb see lasta ohtude vältimiseks tootjal, klienditeenidusel või sarnase kvalifikatsiooniga isikul asendada.

Küsimuste korra esitage palun järgmised andmed:

- mootori vooluliik
- masina tüübisildi andmed
- mootori tüübisildi andmed
- Enne ühendamist veenduge, et tüübisildil toodud andmed vastaksid võrguandmetele.
- Pikendusjuhtmete kasutamisel jälgige, et need sobiksid väljas kasutamiseks ja et neil oleks piisav ristlõige:
 - 1–10 m: 1,5 mm²
 - 10–30 m: 2,5 mm²
- Pange toitekaabli küljes asuv võrgupistik pistikupesasa.

11. Hooldus

△ Hoiaatus! Tõmmake enne igasuguseid seadistamisi, korrashoiutöid ja parandamisi võrgupistik välja!

Üldised hooldusmeetmed

- Hoidke kaitseseadised, õhupilud ja mootori korpus võimalikult tolmu- ning mustusevabad. Hõõruge seade puhta lapiga üle või puhuge madala rõhuga suruõhuga puhtaks.
- Me soovime seadet vahetult pärast igakordset kasutamist puhastada.
- Puhastage seadet regulaarselt niiske lapi ja vähese määrdeseebiga. Ärge kasutage puhastusvahendeid või lahusteid; need võivad seadme plastosi rikkuda. Pidage silmas, et seadme sisemusse ei saaks vett sattuda.

Elektripumba pikem kasutamata seismine

Kui masin peab seisma kasutamata pikemat aega (üle 3 kuu) ruumides, kus on külmumisoht, on soovitatav täita masin külmumistõrjevahendiga (samasugune vahend, mida kasutatakse sõidukites).

Kui pumba ei ole pikemat aega kasutatud, tekivad seadmesse katlakivisetted, mis põhjustavad käivitusraskusi.

Hooldusteave

Tuleb tähele panna, et selle toote korral esineb kasutamise tulenevaid või loomulikke kulumisilminguid järgmistel detailidel ning neid detaile käsitletaksekulumaterjalina.

Kuluosad*: rihm, püksid, paelad, pihustid ja manused, õhufiltrid, tihendid

* ei pruugi tingimata tarnekomplektiga kaasas olla!

Varuosi ja tarvikuid saate meie teeninduskeskusest. Skannige selleks tiitelhelele olev QR kood.

Düüsi puhastamine (joon. 1)

Ummistunud düüsi puhastamiseks kasutage palun juuresolevat traati (15).

12. Utiliseerimine ja taaskäitus

Juhised pakendi kohta



Pakendusmaterjalid on taaskäideldavad. Palun utiliseerige pakendid keskkonnasõbralikult.

Juhised elektri- ja elektroonikaseadmete seadus (ElektroG) kohta



Elektri- ja elektroonikaseadmed ei kuulu olmeprügisse, vaid tuleb suunata eraldi kogumisse või utiliseerimisse!

- Vanad patareid või akud, mis pole püsivalt vana-seadmesse paigaldatud, tuleb enne äraandmist purustamata välja võtta! Nende utiliseerimist reguleeritakse patareiseadusega.
- Elektri- ja elektroonikaseadmete omanikud või kasutajad on seadusega kohustatud need kasutuse lõpus tagastama.
- Lõppkasutaja kannab omavastutust utiliseeritava vanaseadmel isikupõhiste andmete kustutamise eest!
- Läbikriipsutatud prügikonteineri sümbol tähendab, et vanu elektri- ja elektroonikaseadmeid ei tohi utiliseerida olmeprügi kaudu.
- Vanad elektri- ja elektroonikaseadmed saab järgmistes kohtades tasuta ära anda:
 - Avalik-õiguslikud utiliseerimis- või kogumispunktid (nt kommunaalsed toormejaamad)
 - Elektriseadmete müügipunktid (stационаarsed ja online), kui edasimüüjad on tagasisivõtmiseks kohustatud või pakuvad seda vabatahtlikult.
 - Kuni kolm vana elektriseadet seadmeliigi kohta maksimaalselt 25-sentimeetrise servapikkusega saate ilma tootjalt uut seadet soetamata talle tasuta ära anda või enda läheduses teise volitatud kogumispunkti suunata.
 - Tootja ja levitaja edasised täiendavad tagasisivõtmistingimused saate teada vastavast klienditeenindusest.
- Tootja poolt eramajapidamise uue elektriseadme koaletamiseks korraldada võib see anda lõppkasutaja järelepärimisel korralduse vana elektriseade tasuta ära viia. Võtke selleks ühendust tootja klienditeenindusega.
- Need ütlused kehtivad ainult seadmete kohta, mis installeeritakse ja müüakse Euroopa Liidu liikmesriikides ning alluvad Euroopa direktiivile 2012/19/EL. Riikides väljaspool Euroopa Liitu võivad kehtida vanade elektri- ja elektroonikaseadmete utiliseerimise kohta kõrvalekalduvad nõuded.

13. Rikete kõrvaldamine

Rike	Võimalik põhjus	Kõrvaldamine
Seade ei tööta.	Seadmel puudub elektripinge	Kontrollige kaitsmeid, toitekaablit, võrgupistikut ja laske vajadusel spetsialistil vahetada
	Pikendusjuhtme ristlõige on liiga väike või on pikendusjuhe liiga pikk	Kasutage suurema ristlõikega pikendusjuhtmeid või kasutage lühemat pikendusjuhet
	Võrgupinge on allpool ettenähtud väärtust	Võtke vajadusel ühendust energiaettevõttega.
	Pump on külmunud	Kontrollige, vajadusel sulatage.
Mootor töötab, kuid survet ei tekita	Õhu imemine vee pealevoolu.	Kontrollige pealevooluvoolikut ja voolikuühendusi, vajadusel vahetage
	Väljalaskedüüs on liiga suur	Kontrollige, vajadusel asendage.
Ebaühtlane surve töörežiimis:	Õhu imemine vee pealevoolu	Kontrollige pealevooluvoolikut ja voolikuühendusi, vajadusel vahetage

Paiškinimas dėl dokumento simbolių

	<p>Prieš eksploatacijos pradžią perskaitykite naudojimo instrukciją ir saugos nurodymus bei jų laikykitės!</p>
	<p>Užsidėkite apsauginius akinius!</p>
	<p>Naudokite klausos apsaugą!</p>
	<p>Apsaugos klasė II</p>
	<p>Draudžiami jungti įrenginį tiesiogiai prie viešo geriamojo vandens tinklo.</p>
	<p>Jokiu būdu nenukreipkite aukšto slėgio srovės į asmenis, gyvūnus, veikiančią elektros įrangą arba patį prietaisą.</p>
	<p>Gaminys atitinka galiojančias Europos direktyvas.</p>
<p>⚠ Dėmesio!</p>	<p>Su Jūsų sauga susijusias vietas šioje naudojimo instrukcijoje mes pažymėjome šiuo ženklu.</p>

Turinys:
Puslapis:

1.	Pradžia	157
2.	Įrenginio aprašymas	157
3.	Komplektacija	157
4.	Išpakavimas	157
5.	Naudojimas pagal paskirtį	158
6.	Saugos nurodymai aukšto slėgio valymo įrenginiui	158
7.	Techniniai duomenys	160
8.	Prieš pradėdant naudoti	161
9.	Valdymas	161
10.	Elektros prijungimas	162
11.	Priežiūra	163
12.	Utilizavimas ir pakartotinis atgavimas	163
13.	Sutrikimų šalinimas	164
14.	Atitikties deklaracija	209

1. Pradžia

Gamintojas:

Scheppach GmbH
Günzburger Straße 69
D-89335 Ichenhausen

Gerbiamas Kliente,

Linkime Jums daug džiaugsmo ir sėkmės dirbant su savo naujojo prietaiso.

Dėmesio:

Remiantis taikomais produkto atsakomybės įstatymais, prietaiso gamintojas nepriima atsakomybės už nuostolius produktui arba produktui sukeltą žalą, kuri atsirado dėl:

- Netinkamo elgimosi,
- Techninių instrukcijų nesilaikymo,
- Trečiųjų šalių, o ne tam įgaliotų technikų, taisymo,
- Neoriginalių atsarginių dalių instaliavimo ir keitimo,
- Kitų taikymų, nei nurodyta,
- Elektros sistemos gedimo, kuris kyla dėl neatitikimo elektros taisyklėms ir VDE taisyklėms 0100, DIN 57113/ VDE0113.

Mes rekomenduojame:

Prieš instaliuodami ir eksploatuodami prietaisą, perskaitykite technines instrukcijas.

Techninės instrukcijos sukurtos padėti naudotojui susipažinti su mechanizmu ir pasinaudoti jo pritaikymo galimybėmis pagal rekomendacijas.

Techninėse instrukcijose yra pateikta svarbi informacija apie saugų, profesionalų ir ekonomišką mechanizmo eksploatavimą, kaip išvengti pavojaus, brangių taisymų, prastovų sumažinimo ir kaip padidinti mechanizmo patikimumą bei tarnavimo laiką. Be saugumo taisyklių, esančių techninėse instrukcijose, turite laikytis mechanizmo eksploatavimo taisyklių, taikomų šalyje, kurioje gyvenate.

Visada laikykite technines instrukcijas kartu su mechanizmu plastiškiniame dėkle, kad apsaugotumėte jas nuo purvo ir drėgmės. Perskaitykite naudojimo vadovą kiekvieną kartą prieš eksploatuodami mechanizmą ir kruopščiai laikykitės jame pateiktos informacijos.

Mechanizmą gali eksploatuoti tik tie asmenys, kurie buvo instruktuoti dėl mechanizmo eksploatavimo ir kurie informuoti apie su tuo susijusiais pavojais. Reikia laikytis minimalaus amžiaus reikalavimo.

Be saugos instrukcijų, pateiktų šioje naudojimo instrukcijoje ir konkrečiose jūsų šalies taisyklėse, turi būti laikomasi techninių taisyklių, kurios paprastai taikomos tokio paties tipo mašinų veikimas.

Mes neatsakome už nelaimingus atsitikimus arba pažeidimus, atsiradusius nesilaikant šios instrukcijos ir saugos nurodymų.

2. Įrenginio aprašymas (1 pav.)

1. Rankena
2. Purškimo vamzdelio laikiklis
3. Įj. / išj. jungiklis
4. Aukšto slėgio žarnos jungtis
5. Transportavimo ratas
6. Žarnų laikiklis
7. Pailginimas
8. Pistoletas
9. Aukšto slėgio žarna
10. R-Purkštukas
11. Valymo priemonių indas
12. „Kärcher“ adapteris
13. Terasos valytuvas
14. Vandens tiekimo jungtis
15. Purkštukų valymo adata
16. Valymo šepetys
17. -
18. H-Purkštukas

3. Komplektacija

- 1x Didelio slėgio valymo įrenginys
- 1x Pailginimas
- 1x Pistoletas
- 1x Aukšto slėgio žarna
- 1x R-Purkštukas
- 1x Valymo priemonių indas
- 1x „Kärcher“ adapteris
- 1x Terasos valytuvas
- 1x Vandens tiekimo jungtis
- 1x Purkštukų valymo adata
- 1x Valymo šepetys
- 1x H-Purkštukas
- 1x Naudojimo instrukcija

4. Išpakavimas

- Atidarykite pakuotę ir atsargiai išimkite įrenginį.
- Nuimkite pakavimo medžiagą ir (jei yra) pakavimo ir transportavimo tvirtinimus.
- Patikrinkite ar komplekte yra visos dalys.

- Patikrinkite ar įrenginys ir priedai transportuojant nepažeisti.
- Jei įmanoma išsaugokite pakuotę kol baigsis garantijos terminas.

DĖMESIO

Įrenginys ir pakavimo medžiagos nėra žaislai vaikams! Vaikams žaisti su plastmasiniais maišeliais, plėvele ir smulkiomis detalėmis negalima! Pavojus nuryti ir uždusti!

5. Naudojimas pagal paskirtį

Aukšto slėgio valymo įrenginys yra sukurtas naudoti privačiai ir skirtas transporto priemonėms, mašinoms, pastatams, fasadams ir t. t. valyti aukštu slėgiu.

Įrenginį naudoti tik pagal paskirtį. Bet koks kitas naudojimas yra naudojimas ne pagal paskirtį. Už be kokį pažeidimą, atsiradusi dėl netinkamo naudojimo, atsako vartotojas arba operatorius, o ne gamintojas.

Atkreipkite dėmesį į tai, kad mūsų prietaisai savo konstrukcija nėra pritaikyti gamybiniam, amatininkiškam ar pramoniniam naudojimui. Mes neprisiimame atsakomybės, jeigu prietaisas naudojamas gamybos, amatų ar pramonės įmonėse bei pagal panašią paskirtį.

6. Saugos nurodymai aukšto slėgio valymo įrenginiui

Prieš pradėdamas naudoti įsigytą prietaisą, perskaitykite šiuos saugos reikalavimus ir originalią naudojimo instrukciją. Vadovaukitės šiais dokumentais.

- Be naudojimo instrukcijoje pateikiamų nurodymų taip pat reikia laikytis bendrųjų įstatymus leidžiančiųjų institucijų nurodymų dėl nelaimingų atsitikimų prevencijos ir saugos.
- Ant prietaiso pritvirtintos lentelės su įspėjimais ir instrukcijomis pateikia svarbius nurodymus dėl saugos prietaiso eksploatacijos.

Rizikos lygiai

△ PAVOJUS

- Nuoroda dėl tiesioginio pavojaus, galinčio sukelti sunkius kūno sužalojimus ar mirtį.

△ ĮSPĖJIMAS

- Nuoroda dėl galimo pavojaus, galinčio sukelti sunkius kūno sužalojimus ar mirtį.

△ ATSARGIAI

- Nuoroda galimą pavojų, galintį sukelti lengvus sužalojimus.

DĖMESIO

- Nuoroda dėl galimo pavojaus, galinčio sukelti materialinius nuostolius.

Elektros įrangos komponentai

△ PAVOJUS

- Elektros srovės smūgio pavojus.
- Jokiu būdu nelieskite tinklo kištuko arba maitinimo lizdo drėgnomis rankomis.
- Prieš kiekvieną naudojimą patikrinkite, ar nepažeisti maitinimo kabelis ir tinklo kištukas. Jei maitinimo kabelis pažeistas, nedelsdami kreipkitės į įgaliotą klientų aptarnavimo tarnybą / elektriką dėl jo pakeitimo. Nenaudokite įrenginio su pažeistu maitinimo kabeliu.
- Visos dalys, kuriomis teka elektros srovė, dirbant turi būti apsaugotos nuo vandens.
- Tinklo kištukas ir prailginimo laido mova turi būti hermetiški ir negali gulėti vandenyje. Mova taip pat negali gulėti ant grindų. Rekomenduojame naudoti kabelio būgnus, užtikrinančius, kad maitinimo lizdai bus bent 60 mm virš grindų.
- Užtikrinkite, kad maitinimo kabelis arba prailginimo laidas nebūtų pervažiutas, suspaustas, iššampytas ir kitaip pažeistas ar sugadintas. Saugokite maitinimo kabelius nuo karščio, alyvos ir aštrių briaunų.
- Prieš pradėdami techninės priežiūros ir remonto darbus prietaisą išjunkite, o elektros laido kištuką ištraukite iš kištukinio lizdo.
- Atlikti remonto darbus ir tvarkyti elektros įrangos dalis gali tik įgaliota klientų aptarnavimo tarnyba.

△ ĮSPĖJIMAS

- Prietaisas gali būti jungiamas tik į elektriko pagal IEC 60364 reikalavimus įrengtą elektros tinklo lizdą.
- Prietaisą junkite į kintamosios srovės tinklą. Įtampa turi atitikti gamyklinėje lentelėje nurodytą įtampą.
- I apsaugos klasė - prietaisus galima jungti tik prie tinkamai įžeminto srovės šaltinio.
- Saugumo sumetimais patariame jungti prietaisą apsauginiu (RCD) jungikliu (iki 30 mA).
- Netinkamas ilginamasis elektros laidas gali kelti pavojų. Lauke naudokite tik aprobuotą, tinkamą pažymėtą ir pakankamo skersmens ilginamąjį elektros laidą:
 - 1–10 m: 1,5 mm²;
 - 10–30 m: 2,5 mm²

- Prailginimo laidą visada iki galo nuvyniokite nuo būgno.

Įspėjimas! Eksploatuojant šis elektrinis įrankis sudaro elektromagnetinį lauką. Tam tikromis aplinkybėmis šis laukas gali veikti aktyvius arba pasyvius medicininius implantus. Norint sumažinti rimtų arba mirtinų sužalojimų pavojų, prieš naudojant elektrinį įtaisą, asmenims su mediciniais implantais rekomenduojame pasikonsultuoti su savo gydytoju arba medicininių implantų gamintoju.

Saugus naudojimas

⚠ PAVOJUS

- Naudotojas privalo naudoti prietaisą pagal paskirtį. Jis turi atsižvelgti į vietos aplinkybes ir stebėti, ar prietaiso aplinkoje nėra žmonių.
- Prieš kiekvieną naudojimą patikrinkite, ar nepažeisti svarbūs komponentai, pavyzdžiui, aukšto slėgio žarna, rankinis purškimo pistoletas ir saugos įrenginiai. Pažeistus komponentus nedelsdami pakeiskite. Nenaudokite įrenginio su pažeistais komponentais.
- Netinkamai naudojama aukšto slėgio srovė kelia pavojų. Draudžiama srovę nukreipti į asmenis, gyvūnus, veikiančią elektros įrangą arba patį prietaisą. Nenukreipkite aukšto slėgio srovės į save ar kitus norėdami nuvalyti drabužius ar avalynę.
- Aukšto slėgio srovė gali pažeisti ir praplėšti automobilių padangas / padangų ventilius. Pirmas to pažymys yra pasikeitusi padangos spalva. Pažeistos automobilio padangos / padangų ventiliai kelia pavojų gyvybei. Valydami laikykitės bent 30 cm minimalaus atstumo!

⚠ ĮSPĖJIMAS

- Nenaudokite prietaiso, jei jo veikimo zonoje yra kitų žmonių, nebent jie vilki apsauginius drabužius.
- Su prietaisu draudžiama dirbti vaikams arba asmenims, kurie nėra išmokyti juo naudotis.
- Šis prietaisas nepritaikytas naudoti asmenims su fizine, sensorine ar dvasine negalia arba asmenims, neturintiems pakankamai reikiamos patirties ir (arba) žinių, nebent prižiūrint už saugą atsakingam asmeniui ir jam nurodant, kaip prietaisas turi būti naudojamas.
- Vaikai negali žaisti su prietaisu.
- Prižiūrėkite vaikus ir užtikrinkite, kad jie nežaistų su įrenginiu.

⚠ ATSARGIAI

- Prieš dirbdami prietaisu ar atikdami bet kokius su juo susijusius darbus užtikrinkite stabilumą, kad pavirtęs prietaisas nesukeltų nelaimingų atsitikimų ar pažeidimų.
- Iš aukšto slėgio purškimo antgalio išpurškiamą vandens srovę veikia rankinį purškimo pistoletą atitranskoms jėga. Užtikrinkite stabilumą ir tvirtai laikykite rankinį purškimo pistoletą bei purškimo antgalį.
- Jokiu būdu nepalikite veikiančio prietaiso be priežiūros.

DĖMESIO

- Per ilgesnes darbo pertraukas išjunkite įrenginį jo jungikliu.
- Nenaudokite įrenginio žemesnėje nei 0 °C temperatūroje.

Kiti pavojai

⚠ PAVOJUS

- Draudžiama naudoti potencialiai sprogoje aplinkoje.
- Nepurškite ant sudėtyje pavojingų medžiagų turinčių daiktų (pvz., asbesto).
- Jokiu būdu neįsiurbkite tirpiklių sudėtyje turinčių skysčių ar neskiestų rūgščių bei tirpiklių! Tai taikoma, pavyzdžiui, benzinui, dažų skiedikliui ar skystajam kurui. Purškiamas rūkas yra labai degus, sproguis ir nuodingas. Nenaudokite acetono, neskiestų rūgščių ir tirpiklių, nes jie gali paveikti prietaiso medžiagas.
- Pakuotės plėvelę saugokite nuo vaikų, kad jiems nekiltų pavojus uždusti!

⚠ ĮSPĖJIMAS

- Jokiu būdu nenaudokite prietaiso geriamojo vandens tiekimo sistemoje be sistemos atskyriklio. Užtikrinkite, kad Jūsų vandentiekio sistema, prie kurios prijungtas aukšto slėgio valymo įrenginys, turi BA tipo sistemos atskyriklį, atitinkantį standartą EN 12729.
- Sistemos atskyrikliu tekėjęs vanduo nebelaikomas geriamuoju.
- Aukšto slėgio žarnos, armatūra ir movos yra svarbios prietaiso saugumui. Naudokite tik gamintojo rekomenduojamas žarnas, armatūrą ir movas.
- Atjungiant tiekimo arba aukšto slėgio žarną po eksploatavimo, iš jungčių gali išbėgti karštas vanduo.

⚠ **ATSARGIAI**

- Pasirinkdami laikymo vietą bei transportuodami, atsižvelkite į įrenginio masę (žr. techninius duomenis), kad apsisaugotumėte nuo nelaimingų atsitikimų bei sužalojimų.
- Kelias valandas trunkantis įrenginio naudojimas be pertraukų retais atvejais gali sukelti neįjautros pojūtį plaštakose.
- Mūvėkite pirštines.
- Laikykite rankas šiltas.
- Reguliariai darykite darbo pertraukas.

Naudojimas su valomosiomis priemonėmis

⚠ **ĮSPĖJIMAS**

- Šis prietaisas sukurtas valymo priemonių, kurias pateikia arba rekomenduoja naudoti gamintojas, naudojimui. Naudojant kitas valymo priemones arba chemikalus gali sumažėti prietaiso saugumas.
- Netinkamas valymo priemonių naudojimas gali sukelti stiprius sužalojimus ar apsinuodijimą.
- Valomąsias priemones laikykite vaikams neprieinamoje vietoje.

Saugos įranga

⚠ **ATSARGIAI**

- Saugos įrenginiai skirti naudotojui apsaugoti ir negali būti pakeisti arba apeiti.

Inės saugos priemonės

⚠ **ATSARGIAI**

- Kad apsisaugotumėte nuo atgalinės vandens srovės arba atšokusio purvo, dėvėkite tinkamus apsauginius rūbus bei užsidėkite apsauginius akinius.
- Dirbant aukšto slėgio valymo įrenginiais gali susidaryti aerozoliai. Įkvėpus aerozolių gali kilti pavojus sveikatai. Priklausomai nuo taikymo srities, plovimui aukštu slėgiu gali būti naudojami visiškai uždengti antgaliai (pvz., plotų valymo įrenginiai), stipriai sumažinantys vandeninių aerozolių išmetimą. Tokios uždangos gali būti naudojamos ne visais atvejais. Jei neįmanoma naudoti visiškai uždengto antgalio, priklausomai nuo valymo vietos, turi būti naudojamas FFP 2 klasės arba analogiškas respiratorius.

Kiti pavojai

Net naudojant šį elektros įrankį pagal visus reikalavimus, gali kilti kitų pavojų. Galimi pavojai, susiję su elektros įrankio konstrukcija ir specifikacija, yra šie:

- Kvėpavimo takų dirginimas, jei naudojamas tinkamas respiratorius nuo dulkių;

- Klausos pakitimai, jei nenešiojamos tinkamos ausinės;
- Sveikatos sutrikimai dėl plaštakos ir rankos vibravimo, jei prietaisas naudojamas ilgą laiką arba netinkamai laikomas ir prižiūrimas.

7. Techniniai duomenys

Tinklo įtampa	220-240 V~ / 50-60 Hz
Galia	1600 W
Darbinis slėgis	9 MPa
Darbinis slėgis	13,5 MPa
Debitas	5,5 l/min
Debitas maks.	6,8 L/min
Maks. vandens tiekimo slėgis	0,4 MPa
Apsaugos klasė	II

Galimi techniniai pakeitimai!

Pavojus!

Triukšmas ir vibracija

Triukšmo ir vibracijos vertės pateiktos pagal EN 60335.

Garso slėgio lygis L_{pA}	79 dB
Nesandarumas K_{pA}	3 dB
Garso galios lygis L_{wA}	97 dB
Nesandarumas K_{wA}	3 dB

Nešiokite apsaugą nuo triukšmo.

Dėl triukšmo poveikio galite prarasti klausą.

Bendros svyravimo vertės (trijų krypčių vektorių suma) pateiktos pagal EN 60335.

Vibracijos emisijos vertė $a_n \leq 2,5 \text{ m/s}^2$

Nurodyta svyravimo emisijos vertė pamatuota, taikant standartizuotus bandymo metodus; ji gali skirtis, atsižvelgiant į elektros įrankio naudojimo būdą, ir išimtiniais atvejais viršyti nurodytąją.

Pagal nurodytą svyravimo emisijos vertę galima palyginti vieną elektros įrankį su kitu.

Be to, pagal nurodytą svyravimo emisijos vertę galima atlikti pirminį neįprasto poveikio įvertinimą.

Visiškai sumažinkite triukšmo susidarymą ir vibraciją!

- Naudokite tik nepriekaištingos būklės prietaisus.
- Reguliariai techniškai prižiūrėkite ir valykite prietaisą.
- Savo darbo pobūdį pritaikykite prie prietaiso.
- Neperkraukite prietaiso.
- Jei reikia, leiskite prietaisui atvėsti.
- Išjunkite prietaisą, kai jis nebenaudojamas.
- Mūvėkite pirštines.

8. Prieš pradėdant naudoti

Tinkamas prietaiso naudojimas

- Aukšto slėgio valymo įrenginys turi stovėti ant lygaus, tvirto paviršiaus.
- Kiekvienu mašinos panaudojimo atveju rekomenduotina laikytis taisyklingos naudojimo padėties: vieną ranką laikyti ant pistoleto, kitą – ant ieties.
- Vandens srovė negali būti nukreipta į elektros laidus ar į mašiną.
- Kai siurblys yra neveikos būsenos, normalu, kad jis šiek tiek praleidžia.
- Mašinos jokiais aplinkybėmis negalima naudoti patalpose, kuriose galimas sprogimo pavojus.
- Darbinė temperatūra turi būti tarp +5 ir +50 °C.
- Ieties ar purkštukų negalima uždengti ar pakeisti.
- Aukšto slėgio valymo įrenginys yra numatytas darbui su šaltu ar vidutiniškai šiltu vandeniu (maks. iki 50 °C), didesnė temperatūra gali sukelti siurblio gedimą.
- Tiekiamas vanduo turi būti švarus, be smėlio ir chemikalų priemaišų, dėl kurių sutrinka veikimas ir gali sutrumpėti mašinos eksploatacijos trukmė.

Montavimas

Prietaiso montavimas (1 pav.)

Rankeną (1) įstumkite į tvirtinimo taškus virš prietaiso ir ją pritvirtinkite abiem pridėdama is varžtais (ilgis 25 mm).

Vandens tiekimo jungtis (2 pav.)

Vandens tiekimo jungtį (14) varžtais prijunkite prie prietaiso. Vandens tiekimo jungtis (14) yra su jungimo elementu, skirtu standartinėms žarnų jungimo sistemoms.

Tiekimo žarnos (min. Ø 1/2" / apie 13 mm) movą užmaukite ant vandens tiekimo jungties (14).

Vandens tiekimui visada naudokite sustiprintą vandens žarną su įprasta mova. Ilgis turėtų būti ne mažiau 6,0 m. (į komplektaciją neįeina)

Tarp geriamo vandens ir aukšto slėgio valiklio būti na sumontuoti grįžtamojo srauto blokuotė! Teiraukitės santehniko.

Įsiurbimas iš atvirų bakų / rezervuarų ir natūralių vandens telkinių

Naudokite specialius savaiminio įsiurbimo priedus (neįeina į komplektaciją / galima įsigyti iš specializuotos prekybos atstovo).

Naudojant šiuos priedus, didelio slėgio valymo įrenginys gali siurbti vandenį 0,5 m virš vandens lygio. Tai gali užtrukti maždaug 25–50 sekundžių.

Panardinkite visą priedų žarną po vandeniu, kad nustumtumėte žarnoje esantį orą.

Prijunkite priedų žarną prie didelio slėgio valymo įrenginio ir įsitikinkite, kad įsiurbimo filtras liks po vandeniu.

Palikite didelio slėgio valymo įrenginį veikti su nuimtu purškimo pistoletu, kol vanduo tolygiai bėgs iš didelio slėgio žarnos. Jei po 25–50 sekundžių vanduo dar nebėgs, išjunkite ir patikrinkite visas jungtis.

Jei vanduo bėga, išjunkite didelio slėgio valymo įrenginį ir darbams atlikti prijunkite purškimo pistoletą ir purškimo akstį.

Aukšto slėgio žarnos jungtis (3/4 pav.)

Aukšto slėgio žarną (9) prijunkite prie aukšto slėgio žarnos jungties (4). Pašalinkite apsauginę sklendę.

Kitą aukšto slėgio žarnos (9) galą įkiškite į pistoleto jungtį (8).

Jeigu norite nuimti aukšto slėgio žarną (9), paspauskite mygtuką (A) ir ją ištraukite.

Uždedamųjų dalių jungtis (5 pav.)

Jeigu norite sumontuoti uždedamąsias dalis 7, 9, 11, 12, 16 jas įspauskite į pistoletą (8) ir pasukite, kol užsifiksuos.

Jeigu norite sumontuoti uždedamąsias dalis 10, 13, 18 jas įspauskite į prailginimą (7) ir pasukite, kol užsifiksuos.

9. Valdymas

Mašiną sudaro komplektinis blokas su siurbliu, turinčiu smūgiams atsparų korpusą. Mašina turi optimalios darbo padėties ietį ir patogų pistoletą, kurių forma ir įranga atitinka galiojančius reikalavimus.

Eksplotacijos pradžia:

Kai aukšto slėgio valytuvas bus visiškai sumontuotas ir prijungtos visos jungtys, galite atlikti šiuos veiksmus:

Atidarykite vandens tiekimą. Atblokuokite blokavimo jungiklio (C) pistoletą (8). Patraukite paleidimo svirtį (D), kad iš prietaiso būtų pašalintas esamas oras. (5 pav.)

Ijunkite įrenginį, įj. / išj. jungiklį (3) nustatydami „ON“ padėtį. Paspauskite paleidimo svirtį (D). (1/5 pav.)

Norėdami išjungti atleiskite paleidimo svirtį (D), įrenginys įsijungia į budėjimo režimą. Nuspaudus paleidimo svirtį (D) vėl paleidžiamas aukšto slėgio valytuvas. (5 pav.)

Jeigu norite visiškai išjungti aukšto slėgio valytuvą, įj. / išj. jungiklį (3) nustatykite ties „OFF“. (1 pav.)

Valymo priemonių indas (11)

Pripildykite valymo priemonių indą atitinkama valymo priemone. Joslu platumu var noregulēt uz sprauslas.).

Uždedamųjų dalių naudojimas (1 pav.):

R-Purkštukas (10): skirtas pirminio valymo darbams.

„Kärcher“ adapteris (12): naudojant šį adapterį, galima sumontuoti „Kärcher“ prekinio ženklo priedus.

Terasos valytuvas (13): Grindų ir sienų valymui.

Valymo šepetys (16): skirtas paviršiams valyti.

H-Purkštukas (18): skirtas sunkiai nuvalomiems nešvarumams pašalinti

10. Elektros prijungimas

Prijungtas elektros variklis yra parengtas naudoti. Jungtis atitinka tam tikras DE ir DIN nuostatas. Kliento tinklo jungtis ir naudojamas ilginamasis laidas turi atitikti šiuos reikalavimus.

Pažeistas elektros prijungimo laidas

Dažnai pažeidžiama elektros prijungimo laidų izoliacija.

To priežastys gali būti:

- prispaudimo vietos, kai prijungimo laidai nutiesiami pro langus arba durų plyšius;

- sulenkimo vietos netinkamai pritvirtinus arba nutiesus prijungimo laidą;
- įpjovimo vietos pervažiuavus prijungimo laidą;
- izoliacijos pažeidimai išplėšus iš sieninio kištukinio lizdo;
- įtrūkimai dėl izoliacijos senėjimo.

Tokių pažeistų elektros prijungimo laidų negalima naudoti ir dėl pažeistos izoliacijos jie yra pavojingi gyvybei.

Reguliariai tikrinkite, ar elektros prijungimo laidai nepažeisti. Atkreipkite dėmesį į tai, kad tikrinant prijungimo laidas nekabotų ant elektros srovės tinklo.

Elektros prijungimo laidai turi atitikti tam tikras VDE ir DIN nuostatas. Naudokite prijungimo laidas, pažymėtus H05VV-F.

Žyma tipo pavadinime prijungimo kabelyje yra privaloma.

Kintamosios srovės variklis

Tinklo įtampa turi būti 230 V~.

Ilginamųjų laidų iki 25 m ilgio skerspjūvis turi būti 1,5 kvadratinio milimetro.

Prijungti ir remontuoti elektros įrangą leidžiama tik kvalifikuotam elektrikui.

Prijungimo būdas Y

Jei šio įrenginio prijungimo prie tinklo laidas pažeistas, jį privalo pakeisti gamintojas, jo klientų aptarnavimo tarnyba arba panašią kvalifikaciją turintis asmuo, kad būtų išvengta pavojų.

Kilus klausimų, nurodykite tokius duomenis:

- variklio srovės rūšį;
- duomenis iš įrenginio specifikacijų lentelės;
- duomenis iš variklio specifikacijų lentelės.

• Prieš jungdami įsitinkinkite, kad duomenys prietaiso duomenų lentelėje sutampa su tinklo duomenimis.

• Kai naudojate ilginimo laidas, atkreipkite dėmesį į tai, kad jie būtų tinkami naudoti lauke ir pakankamo skersmens.

1–10 m: 1,5 mm²

10–30 m: 2,5 mm²

- Į lizdą įkiškite tinklo kištuką.

11. Priežiūra

⚠ **Įspėjimas!** Prieš atliekant kokį nors nustatymą, taisyamą ar priežiūrą, reikia ištraukti kištuką iš elektros lizdo!

Bendrosios priežiūros nuostatos

- Kiek įmanoma valykite dulkes ir nešvarumus nuo apsauginių įtaisų, vėdinimo plyšių ir variklio gaubto. Nušluostykite įrenginį švariu skudurėliu arba nupūskite žemo slėgio suslėgtu oru.
- Rekomenduojame valyti įrenginį po kiekvieno naudojimo.
- Reguliariai valykite įrenginį drėgnu skudurėliu naudodami truputį skysto muilo. Nenaudokite jokių valymo priemonių ar skiediklių, jie gali sugadinti plastmasines įrenginio dalis. Žiūrėkite kad į įrenginio vidų nepatektų vandens.

Ilgai trunkantis elektros siurblio eksploatacijos nutraukimas

Jei numatoma ilgesnį laiką (daugiau kaip 3 mėnesius) mašiną laikyti nenaudojamą patalpose, kuriose galimas šalčio pavojus, rekomenduotina ją pripildyti aušinimo skysčio (panašios priemonės, kokios naudojamos transporto priemonėse).

Jei prietaisas ilgesnį laiką nenaudojamas, elektriniame siurblyje atsiranda kalkių nuosėdų, kurios gali apsunkinti siurblio įjungimą.

Aptarnavimo informacija

Reikia atsižvelgti į tai, kad atitinkamos šio produkto detalės priklausomai nuo naudojimo arba natūraliai nusidėvi, arba yra reikalingos kaip darbinė medžiaga. Besidėvinčios detalės*: diržas, žarna, lance, purkštukai ir priedai, oro filtras, ruoniai

* netiekiamos kartu su prietaisu!

Atsarginių dalių ir priedų įsigysite mūsų techninės priežiūros centre. Tam nuskenaukite tituliniam lape esantį QR kodą.

Purkštuko valymas (1 pav.)

Užsikimšusiam purkštukui valyti naudokite pridėtą vielą (15).

12. Utilizavimas ir pakartotinis atgavimas

Pakavimo nuorodos



Pakavimo medžiagas galima perdirbti. Utilizuokite pakuotes, tausodami aplinką

Nuorodos dėl Elektros ir elektronikos prietaisų įstatymo (vok. ElektroG)



Panaudotų elektros ir elektronikos prietaisų negalima mesti į buitines atliekas, juos reikia surinkti ir utilizuoti atskirai!

- Panaudotas baterijas arba akumulatorius, kurie nėra fiksuotai sumontuoti sename prietaise, prieš atiduodant reikia išimti jų nepažeidžiant! Toks utilizavimas sureguliuotas Baterijų įstatyme.
- Elektros bei elektronikos prietaisų savininkai ar naudotojai yra teisiškai įpareigoti juos grąžinti po naudojimo.
- Galutinis naudotojas yra atsakingas už savo asmeninių duomenų ištrynimą iš utilizuojamo panaudoto įrenginio!
- Perbrauktos šiukšliadėžės simbolis reiškia, kad elektros ir elektronikos prietaisų negalima išmesti kartu su buitinėmis atliekomis.
- Elektros ir elektronikos prietaisus galima nemokamai grąžinti šiose vietose:
 - viešosiose atliekų šalinimo ar surinkimo vietose (pvz., savivaldybių pastatų kiemuose),
 - elektros prietaisų pardavimo vietose (stacionariose ir internetinėse), jei pardavėjai privalo juos priimti atgal arba tai padaryti siūlo savanoriškai.
 - Iki trijų vienos rūšies panaudotų elektros prietaisų, kurių krašto ilgis ne didesnis kaip 25 cm, galite nemokamai grąžinti gamintojui prieš tai neįsigydami naujo prietaiso iš gamintojo arba nuvežti į kitą įgaliotą surinkimo punktą savo vietovėje.
 - Dėl kitų papildomų gamintojų ir platintojų prekių priėmimo atgal sąlygų kreipkitės į atitinkamą klientų aptarnavimo tarnybą.
- Jei gamintojas pristato naują elektros prietaisą privačiam namų ūkiui, jis gali organizuoti nemokamą elektros prietaiso paėmimą galutinio naudotojo prašymu. Tam susisiekite su gamintojo klientų aptarnavimo tarnyba.

- Šie teiginiai galioja tik prietaisams, parduodamiems Europos Sąjungos šalyse, kurioms taikoma Europos direktyva 2012/19/ES. Europos Sąjungai nepriklausančiose šalyse gali būti taikomos kitokios panaudotų elektros ir elektronikos prietaisų utilizavimo nuostatos.

13. Sutrikimų šalinimas

Sutrikimas	Galima priežastis	Ką daryti
Prietaisas neveikia	Prietaise nėra elektros įtampos.	Patikrinti saugiklį, tinklo kabelį, tinklo kištuką ir, jei reikia, kreiptis į specialistus, kad pakeistų.
	Per mažas ilginimo kabelio skersmuo arba ilginimo kabelis per ilgas.	Naudoti didesnio skersmens arba trumpesnį ilginimo kabelį.
	Tinklo įtampa žemesnė nei nurodyta.	Reikalui esant kreiptis į energijos tiekimo įmonę.
	Siurblys užšalo.	Patikrinti, jei reikia, atšildyti.
Variklis dirba, tačiau nėra slėgio	Vandens tiekimo linijoje yra oro.	Patikrinti vandens tiekimo žarną ir žarnų jungtis, jei reikia, pakeisti.
	Per didelis išleidimo purkštukas.	Patikrinti, jei reikia, pakeisti.
Nereguliarus darbinis slėgis	Vandens tiekimo linijoje yra oro.	Patikrinti vandens tiekimo žarną ir žarnų jungtis, jei reikia, pakeisti.

Paskaidrojums par simboliem uz instrumenta

	<p>Pirms lietošanas sākšanas izlasiet un ievērojiet lietošanas instrukciju un drošības norādījumus!</p>
	<p>Lietojiet aizsargbrilles!</p>
	<p>Lietojiet ausu aizsargus!</p>
	<p>Aizsardzības klase II</p>
	<p>Aparātu nedrīkst pieslēgt tieši pie publiskās dzeramā ūdens sistēmas.</p>
	<p>Nevērsiet augstspiediena strūklu pret personām, dzīvniekiem, ieslēgtām elektriskām ierīcēm vai pret pašu aparātu.</p>
	<p>Ražojums atbilst spēkā esošajām Eiropas Direktīvām.</p>
<p> Ievēribai!</p>	<p>Šajā lietošanas instrukcijā vietas, kuras attiecas uz jūsu drošību, mēs esam aprīkojuši ar šādu zīmi.</p>

Satura rādītājs:**Lappuse:**

1.	Ievads.....	167
2.	Ierīces apraksts	167
3.	Piegādes komplekts	167
4.	Izpakošana.....	168
5.	Mērķim atbilstoša lietošana.....	168
6.	Augstspiediena tīrīšanas aparāta drošības norādījumi	168
7.	Tehniskie rādītāji.....	170
8.	Darbības pirms ierīces lietošanas	171
9.	Lietošana	172
10.	Pieslēgšana elektrotīklam	172
11.	Apkope.....	173
12.	Utilizācija un otrreizējā izmantošana.....	173
13.	Traucējumu novēršana	174
14.	Atbilstības deklarācija.....	209

1. Ievads

Ražotājs:

Schepbach GmbH
Günzburger Straße 69
D-89335 Ichenhausen

Cienījamais kliente,

Novēlam Jums daudz prieka un panākumus darbā ar savu jauno ierīci.

Piezīme:

Saskaņā ar atbilstošu likumdošanu par ražotāja atbildību, iekārtas ražotājs nenes atbildību par iekārtas bojājumiem, vai iekārtas radītajiem bojājumiem sekošos gadījumos:

- Nepiemērota pārvietošana,
- Eksploatācijas instrukciju neievērošana,
- Iekārtas remontu veikusi nepiederoša persona, nevis pilnvarotā servisa speciālists,
- Neatbilstošu rezerves daļu uzstādīšana un nomaiņa,
- Pielietošana pretēji norādījumiem,
- Elektriskās sistēmas bojājums elektrības tīkla lietošanas noteikumu un VDA noteikumu 0100, DIN 57113 / VDE0113 neievērošanas rezultātā.

Mēs iesakām:

Pirms montāžas un eksploatācijas uzsākšanas pilnībā izlasiet lietošanas instrukcijas.

Šīs lietošanas instrukcijas ir paredzētas, lai Jums palīdzētu iepazīt Jūsu ierīci un izmantot tai noteiktās pielietošanas iespējas.

Lietošanas instrukcijas satur svarīgus norādījumus par to, kā strādāt ar šo ierīci droši, kvalificēti un ekonomiski. Tāpat šeit dotas norādes par to, kādā veidā Jūs varat novērst apdraudējumus, samazināt remonta izmaksas, samazināt dīkstāvi, kā arī uzlabot ierīces eksploatācijas nepārtrauktību un palielināt tās ilgmūžību. Papildus šajās lietošanas instrukcijās ietvertajām drošības prasībām Jums noteikti jāievēro tie normatīvie noteikumi, kas Jūsu valstī ir attiecināmi uz ierīces lietošanu.

Aizsargājiet lietošanas instrukcijas no netīrumiem un mitruma, uzglabājot tās plastmasas mapē, ierīces tuvumā. Instrukcijas ir jāizlasa ikvienam ierīces operatoram pirms darba uzsākšanas un apzinīgi tās jāievēro. Ar ierīci drīkst strādāt vienīgi tādas personas, kas ir apmācītas lietot šo ierīci un ir informētas par apdraudējumiem, kas ir saistīti ar šīs ierīces lietošanu.

Jāievēro prasības pret minimālo vecumu.

Papildus šajās lietošanas instrukcijās ietvertajām drošības prasībām un Jūsu valstī piemērojamiem īpašajiem noteikumiem Jums jāievēro vispārīgi atzītie, uz viena tipa mašīnu eksploatācija tehniskie noteikumi. Mēs neuzņemamies atbildību par nelaiemes gadījumiem vai zaudējumiem, kas rodas, ja neņem vērā šo instrukciju un drošības norādījumus.

2. Ierīces apraksts (1 att.)

1. Rokturis
2. Pīķa turētājs
3. Ieslēgšanas / izslēgšanas slēdzis
4. Augstspiediena šļūtenes pieslēgums
5. Transportēšanas ritenis
6. Šļūtenes turētājs
7. Pagarinājums
8. Pistole
9. Augstspiediena šļūtene
10. R-Sprausla
11. Tīrīšanas līdzekļa tvertne
12. Kärcher adapteris
13. Terases tīrītājs
14. Ūdens padeves pieslēgums
15. Sprauslas tīrīšanas adata
16. Tīrīšanas suka
17. -
18. H-Sprausla

3. Piegādes komplekts

- 1x Augstspiediena tīrītājs
- 1x Pagarinājums
- 1x Pistole
- 1x Augstspiediena šļūtene
- 1x R-Sprausla
- 1x Tīrīšanas līdzekļa tvertne
- 1x Kärcher adapteris
- 1x Terases tīrītājs
- 1x Ūdens padeves pieslēgums
- 1x Sprauslas tīrīšanas adata
- 1x Tīrīšanas suka
- 1x H-Sprausla
- 1x Lietošanas instrukcija

4. Izpakošana

- Atveriet iepakojumu un uzmanīgi izņemiet ierīci.
- Noņemiet no iekārtas iepakojuma materiālu, kā arī iepakojuma / transportēšanas drošības elementus (ja tādi ir).
- Pārbaudiet, vai piegāde ir veikta pilnā sastāvā un nekas netrūkst.
- Pārbaudiet, vai ierīce un tās aksesuāri nav bojāti transportēšanas laikā.
- Ja ir iespējams, uzglabāiet iekārtas iepakojumu līdz garantijas laika beigām.

BRĪDINĀJUMS

Ierīce un iepakojuma materiāls nav bērnu rotaļlietas! Bērniem ir stingri aizliegts spēlēties ar plastmasas maisiņiem, foliju un sīkajām detaļām. Pastāv aizrīšanās un nosmakšanas draudi!

5. Mērķim atbilstoša lietošana

Augstspiediena tīrīšanas aparāts ir paredzēts izmantošanai privātajā sektorā transportlīdzekļu, mašīnu, ēku, fasāžu utt. tīrīšanai ar augstspiediena ūdens strūklu.

Ierīci drīkst izmantot tikai paredzētajiem mērķiem. Ikviena lietošana, kas pārsniedz minētos mērķus, nav noteikumiem atbilstoša.

Par visa veida bojājumiem vai savainojumiem ir atbildīgs lietotājs/operators, nevis ražotājs.

Lūdzam ņemt vērā to, ka mūsu ierīces atbilstoši priekšrakstam nav konstruētas profesionālai, amatnieciskai vai rūpnieciskai izmantošanai.

Mēs neuzņemsimies nekādu garantiju, ja ierīce izmantota komerciālos, amatniecības vai rūpniecības uzņēmumos, kā arī tamlīdzīgos papilddarbos.

6. Augstspiediena tīrīšanas aparāta drošības norādījumi

Pirms uzsākt aparāta lietošanu, izlasiet šos drošības norādījumus un oriģinālo lietošanas instrukciju. Rīkojieties saskaņā ar tiem.

- Kopā ar lietošanas instrukcijā ietvertajiem norādījumiem ir jāņem vērā likumdevēja vispārīgie drošības tehnikas noteikumi un nelaimes gadījumu novēršanas noteikumi.
- Pie ierīces piestiprinātās brīdinājuma un informatīvās uzlīmes sniedz norādes par to, kā droši un pareizi ekspluatēt šo ierīci.

Riska pakāpes

△ BĪSTAMI

- Norāde par tieši draudošām briesmām, kuras izraisa smagas traumas vai nāvi.

△ BRĪDINĀJUMS

- Norāde par iespējami draudošām briesmām, kuras var izraisīt smagas traumas vai nāvi.

△ UZMANĪBU

- Norāde uz iespējami bīstamu situāciju, kura var radīt vieglos ievainojumus.

△ IEVĒRĪBAI

- Norāde par iespējami bīstamu situāciju, kura var radīt materiālos zaudējumus.

Elektriskie komponenti

△ BĪSTAMI

- Strāvas triecienu risks.
- Nekad nepieskarieties kontaktdakšai un kontaktligzdai ar mitrām rokām.
- Ikreiz pirms lietošanas pārbaudiet, vai nav bojāts elektrības vads ar kontaktdakšu. Bojāto elektrības vadu, lai tas tiktu nomainīts, nekavējoties nododiet autorizētam klientu servisam / elektrīķim. Nelietojiet ierīci, ja ir bojāts elektrības vads.
- Visām darba zonā esošajām strāvu vadošajām daļām jābūt aizsargātām pret ūdens strūkļām.
- Pagarinātāja vadam kontaktdakšai un savienojumam jābūt ūdensdrošiem un tie nedrīkst atrasties ūdenī. Bez tam savienojums nedrīkst atrasties uz grīdas. Ieteicams izmantot kabeļu uzlīšanas spoles, kuras nodrošina, ka kontaktlīgzdas atrodas vismaz 60 mm no grīdas.
- Sekojiet, lai elektrības vads vai pagarinātāja vads netiktu sabojāts, tam pārbraucot, to saspiežot, pārplēšot vai tml. Sargiet elektrības vadus no karstuma, eļļas un asām malām.
- Pirms jebkuru apkopes darbu veikšanas ierīci izslēdziet un atvienojiet to no strāvas padeves.
- Remontdarbus un darbus ar elektriskajām daļām drīkst veikt tikai autorizēts klientu serviss.

△ BRĪDINĀJUMS

- Ierīci var pieslēgt tikai tādām elektropieslēgumam, kuru saskaņā ar IEC 60364 ir izveidojis elektromontieris.
- Ierīci pieslēdziet tikai maiņstrāvas tīklam. Spriegumam ir jāatbilst ierīces datu plāksnītē norādītajam spriegumam.
- Drošības klase I – Ierīces drīkst pieslēgt tikai pareizi iezemētiem strāvas avotiem.

- Drošības apsvērumu dēļ mēs iesakām darbināt ierīci ar aizsargslēdzi pret noplūdes strāvu (maks.30 mA).
- Neatbilstošs elektriskais pagarinātāja kabelis var būt bīstams dzīvībai. Ārpus telpām izmantojiet tikai tam sertificētu, atbilstoši marķētu elektrisko pagarinātāja kabeli ar pietiekamu vada šķērsriezumu:
1–10 m: 1,5 mm²;
10–30 m: 2,5 mm²
- Vienmēr notiniet pagarinātāja vadu no kabeļu uztīšanas spoles pilnībā.

Brīdinājums! Šis elektroinstrument darba laikā rada elektromagnētisko lauku. Šis lauks noteiktos apstākļos var traucēt aktīvo vai pasīvo medicīnisko implantu darbību. Lai mazinātu nopietnu vai nāvējošu savainojumu risku, personām ar medicīniskajiem implantiem pirms elektroinstrumenta lietošanas ieteicams konsultēties ar ārstu un ražotāju.

Droša lietošana

△ BĪSTAMI

- Lietotāja pienākums ir ierīci izmantot atbilstoši noteikumiem. Viņam jāņem vērā vietējie apstākļi un, strādājot ar ierīci, jāseko, vai tuvumā nav cilvēku.
- Ikreiz pirms lietošanas pārbaudiet, vai nav bojāti tādi svarīgi komponenti, kā augstspiediena šļūtene, rokas smidzināšanas pistole un drošības ietais. Bojātos komponentus nekavējoties nomainiet. Nelietojiet ierīci, ja ir bojāti komponenti.
- Nepareizi lietojot, augstspiediena strūkļa var būt bīstama. Nevērsiet strūkļu pret personām, dzīvniekiem, ieslēgtām elektriskām ierīcēm vai pret pašu aparātu.
- Nevērsiet augstspiediena strūkļu uz sevi vai citiem, lai tīrītu apģērbu vai apavus.
- Automašīnas riepas/riepu ventīļi augstspiediena strūklas ietekmē var tikt sabojāti un pārsprāgt. Pirmā pazīme ir riepas krāsas maiņa. Bojātas automašīnas riepas/riepu ventīļi ir bīstami dzīvībai. Tīrot ievērojiet vismaz 30 cm attālumu!

△ BRĪDINĀJUMS

- Neizmantojiet ierīci, ja tuvumā atrodas citas personas, izņemot gadījumus, kad tās valkā aizsargapģērbu.
- Ar aparātu nedrīkst strādāt bērni vai neapmācītas personas.

- Šis aparāts nav paredzēts, lai to lietotu personas ar ierobežotām fiziskām, sensoriskām un garīgām spējām vai personas, kurām nav pieredzes un/vai zināšanu, ja vien viņas uzrauga par drošību atbildīgā persona vai tā dod instrukcijas par to, kā jālieto aparāts.
- Bērni nedrīkst spēlēties ar ierīci.
- Uzraugiet bērnus, lai pārliecinātos, ka tie nespēlējas ar ierīci.

△ UZMANĪBU

- Pirms jebkuriem darbiem ar ierīci, nodrošiniet stabilu novietojumu, lai novērstu negadījumus un bojājumus, ko rada ierīces apgāšanās.
- No augstspiediena sprauslas izplūstošā ūdens strūkļa rada rokas smidzināšanas pistoles atsitenu. Lai nodrošinātu stabilitāti, stingri turiet rokas smidzināšanas pistoli un smidzināšanas cauruli.
- Kamēr vien ierīce darbojas, neatstājiet to bez uzraudzības.

IEVĒRĪBAI

- Ilgākos darba pārtraukumos izslēdziet aparātu ar aparāta slēdzi.
- Nelietojiet ierīci temperatūrā, kas zemāka par 0 °C.

Citas bīstamības

△ BĪSTAMI

- Ierīci aizliegts izmantot sprādzienbīstamās zonās.
- Nesmidziniet uz priekšmetiem, kuri satur veselībai kaitīgas vielas (piem., azbestu).
- Nekad neuzsūciet šķīdinātājus saturošus šķidrums vai neatšķaidītas skābes un šķīdinātājus! Pie tiem pieder, piem., benzīns, krāsu šķīdinātāji vai šķidrās kurināmais. Izsmidzinātā migla ir īpaši uzliesmojoša, sprāgstoša un toksiska. Neizmantojiet acetonu, neatšķaidītas skābes un šķīdinātājus, jo tie bojā ierīcē izmantotos materiālus.
- Iepakojuma plēves uzglabājiet bērniem nepieejamā vietā, pastāv nosmakšanas risks!

△ BRĪDINĀJUMS

- Saskaņā ar spēkā esošajiem noteikumiem ierīci nedrīkst izmantot bez dzeramā ūdens sistēmas dalītāja. Pārliecinieties, ka Jūsu mājas ūdensapgādes pieslēgums, kuram ir pieslēgts augstspiediena tīrītājs, ir aprīkots ar EN 12729 BA tipam atbilstošu sistēmas dalītāju.
- Ūdens, kurš ir plūdis cauri sistēmas dalītājam, vairs nav uzskatāms par dzeramo ūdeni.

- Augstspiediena šļūtenes, armatūra un savienojumi ir svarīgi ierīces drošībai. Izmantojiet tikai ražotāja ieteiktās augstspiediena šļūtenes, armatūru un savienojumus.
- Atvienojot padeves šļūteni vai augstspiediena šļūteni, pēc darba no pieslēgumiem var izplūst karsts ūdens.

⚠ **UZMANĪBU**

- Izvēloties uzglabāšanas vietu un transportējot ierīci, ievērojiet tās svaru (skatīt tehniskos datus), lai novērstu negadījumus vai traumas.
- Vairāku stundu nepārtraukta ierīces izmantošana retos gadījumos var izraisīt roku nejutīgumu.
- Valkājiet cimdus.
- Turiet rokas siltumā.
- Ievērojiet regulārus darba pārtraukumus.

Darbs ar tīrīšanas līdzekļiem

⚠ **BRĪDINĀJUMS**

- Šis aparāts ir izgatavots darbam ar tīrīšanas līdzekļiem, ko piegādā vai izmantošanai iesaka ražotājs. Citu tīrīšanas līdzekļu vai ķīmikāliju izmantošana var kaitēt aparāta drošībai.
- Tīrīšanas līdzekļu nepareiza lietošana var radīt smagus ievainojumus vai izraisīt saindēšanos.
- Tīrīšanas līdzekļus uzglabājiet bērniem nepieejamā vietā.

Drošības ierīces

⚠ **UZMANĪBU**

- Drošības ietaises kalpo lietotāja aizsardzībai, un tās nedrīkst izmainīt vai noņemt.

Personīgais aizsargaprīkojums

⚠ **UZMANĪBU**

- Aizsardzībai pret ūdens šļakatām vai neīrurmiem valkājiet piemērotu aizsargapģērbu un aizsargbrilles.
- Augstspiediena tīrītāju lietošanas laikā var veidoties aerosols. Aerosola ieelpošana var radīt kaitējumu veselībai. Atkarībā no izmantošanas gadījuma tīrīšanai ar augstspiedienu var tikt izmantoti pilnībā noslēgti uzgaļi (piem., virsmu tīrītāji), kuri ievērojami samazina udeņainu aerosolu izsmidzināšanos. Šādu noslēgtu nav iespējams izmantot visos gadījumos. Ja nav iespējams izmantot pilnībā noslēgtu uzgali, tad atkarībā no tīrāmās vietas jāizmanto FFP2 vai augstākas klases elpošanas maska.

Atlikušie riski

Pat ja lietojat šo elektroierīci atbilstoši noteikumiem, vienmēr saglabājas atlikušie riski. Elektroierīces konstrukcijas un izpildījuma dēļ var rasties šādi riski:

- Plaušu bojājumi, ja netiek lietota piemērota putekļu aizsargmaska;
- Dzirdes bojājumi, ja netiek lietoti piemēroti ausu aizsargi;
- Veselības kaitējumi, ko izraisa plaukstu un roku vibrācijas, ja ierīci lieto ilgāku laiku, kā arī ja to lieto neatbilstoši un pienācīgi neapkopj.

7. Tehniskie rādītāji

Tīkla spriegums	220-240 V~ / 50-60 Hz
Jaudas patēriņš	1600 W
Darba spiediens	9 MPa
Darba spiediens	13,5 MPa
Sūkņa ražīgums	5,5 l/min
Sūkņa ražīgums maks.	6,8 L/min
Maks. ūdens pievades spiediens	0,4 MPa
Aizsardzības klase	II

Var tikt veiktas tehniskas izmaiņas!

Bīstami!

Troksnis un vibrācijas

Troksņu un vibrācijas vērtības ir noskaidrotas atbilstoši EN 60335.

Troksņa spiediena līmenis L_{pA}	79 dB
Kļūda K_{pA}	3 dB
Troksņa jaudas līmenis L_{WA}	97 dB
Kļūda K_{WA}	3 dB

Lietojiet troksņu slāpēšanas austiņas.

Troksņu iedarbība var izraisīt dzirdes zudumu.

Vibrācijas summārās vērtības (trīs virzienu vektoru summa) ir noskaidrotas atbilstoši EN 60335.

Vibrācijas emisiju vērtība $a_n \leq 2,5 \text{ m/s}^2$

Norādītā vibrāciju emisijas vērtība ir izmērīta atbilstoši standartizētai pārbaudes metodei un var mainīties atkarībā no elektroierīces izmantošanas veida, kā arī izņēmuma gadījumos pārsniegt norādīto vērtību.

Norādīto vibrāciju emisijas vērtību var izmantot, lai salīdzinātu vienu elektroierīci ar citu.

Norādīto vibrāciju emisijas vērtību var izmantot arī iepriekšējai kaitējuma novērtēšanai.

Nodrošiniet, lai trokšņa rašanās un vibrācijas būtu minimālas!

- Izmantojiet tikai ierīces, kas ir nevainojamā kārtībā.
- Regulāri apkopiet un tīriet ierīci.
- Savu darba veidu pielāgojiet ierīcei.
- Nepārslogojiet ierīci.
- Nepieciešamības gadījumā lieciet veikt ierīces pārbaudi.
- Izslēdziet ierīci, kad no nelielotat.
- Strādājiet cimdos.

8. Darbības pirms ierīces lietošanas

Ierīces pareiza lietošana

- Augstspiediena tīrīšanas aparāts jāuzstāda uz līdzsvara, drošas virsmas.
- Ierīces katras manipulācijas laikā ir ieteicams ievērot pareizo lietošanas pozīciju - viena roka uz pistoles un otra roka uz pīķa.
- Ūdens strūklu nekad nedrīkst vērst pret elektriskajiem vadiem vai ierīci.
- Lai izvairītos no sūkņa bojāšanas apstādīnātā stāvoklī, sūkņa dažas neblīvas vietas ir normāla situācija.
- Ierīci nekādā ziņā nedrīkst izmantot sprādzienne drošās telpās.
- Darba temperatūrai jābūt +5 – + 50°C.
- Pīķim vai smidzināšanas sprauslām nedrīkst uzlikt apvalkus vai veikt izmaiņas.
- Augstspiediena tīrīšanas aparāts ir izstrādāts darbam ar aukstu vai mēreni siltu ūdeni (maks. līdz 50°C). Augstākas temperatūras rada sūkņa bojājumus.
- Iepūstošais ūdens nedrīkst būt ne netīrs, ne smilšains, ne arī saturēt ķīmiskas vielas, kas kaitētu ierīces darbībai un varētu saīsināt tās kalpošanas laiku.

Montāža

Ierīces montāža (1. att.)

Uzbīdīet rokturi (1) stiprinājuma punktos ierīces augšdaļā un nostipriniet to ar abām klātpievienotajām skrūvēm (garums 25 mm)

Ūdens padeves pieslēgums (2. att.)

Pieskrūvējiet ūdens padeves pieslēgumu (14) pie ierīces. Ūdens padeves pieslēgums (14) ir aprīkots ar fittingu, kas paredzēts standarta šļūtenes savienojuma sistēmām.

Uzspraudiet padeves šļūtenes savienojumu (min. Ø 1/2" / apm. 13 mm) uz ūdens padeves pieslēguma (14). Ūdens padevei vienmēr izmantojiet pastiprinātu ūdens šļūteni ar standarta savienojumu. Garumam vajadzētu būt vismaz 6,0 m (nav iekļauts piegādes komplektā).

Starp dzeramo ūdeni un spiediena ūdens strūklas tīrīšanas aparātu jābūt uzstādītam pretvārstam! Jautājiet par to atslēdzniekam santehnikim.

Iesūkšana no atvērta rezervuāriem/tvertņēm un dabiskiem ūdeņiem

Izmantojiet īpašos pašiesūkšanas piederumus (nav iekļauti piegādes komplektā / var iegādāties specializētajā tirdzniecības uzņēmumā)

Ar šiem piederumiem spiediena ūdens strūklas tīrīšanas aparāts var iesūkt ūdeni 0,5 m augstumā virs ūdens līmeņa. Tas var ilgt aptuveni 25 – 50 sekundes. Iegremdējiet piederumu šļūteni pilnīgi ūdenī, lai no šļūtenes izspiestu gaisu.

Pievienojiet piederumu šļūteni pie spiediena ūdens strūklas tīrīšanas aparāta un pārliecinieties, vai iesūkšanas siets paliek zem ūdens.

Ļaujiet spiediena ūdens strūklas tīrīšanas aparātam darboties ar noņemtu smidzināšanas pistoli, līdz ūdens vienmērīgi izplūst no spiediena ūdens strūklas tīrīšanas aparāta. Ja pēc 25 – 50 sekundēm ūdens vēl neizplūst, izslēdziet ierīci un pārbaudiet visus pieslēgumus.

Ja ūdens plūst, izslēdziet spiediena ūdens strūklas tīrīšanas aparātu un darbam pievienojiet smidzināšanas pistoli un smidzināšanas pīķi.

Augstspiediena šļūtenes pieslēgums (3./4. att.)

Pievienojiet augstspiediena šļūteni (9) pie augstspiediena šļūtenes pieslēguma (4). Iepriekš noņemiet aizsargvāciņu.

Iespraudiet augstspiediena šļūtenes (9) otru galu pistoles pieslēgumā (8).

Lai noņemtu augstspiediena šļūteni (9), nospiediet taustiņu (A) un izvelciet šļūteni.

Uzliktnu pieslēgums (5. att.)

Lai uzstādītu uzliktnus 7, 9, 11, 12, 16 iespiediet tos pistolē (8) un grieziet, līdz uzliktni nofiksējas.

Lai uzstādītu uzliktnus 10, 13, 18 ievietojiet tos pagarinājumā (7) un grieziet, līdz uzliktni nofiksējas.

9. Lietošana

Ierīce sastāv no mezgla ar sūkni, ko nosedz triecienizturīgs korpusis. Ierīce ir aprīkota ar pīķi un ērtu pistoli optimālai darba pozīcijai, kuru forma un aprīkojums atbilst spēcīgākajiem noteikumiem.

Lietošanas sākšana:

Kad esat pilnīgi samontējis spiediena ūdens strūkļas tīrīšanas aparātu un veicis visus pieslēgumus, varat rīkoties šādi:

Atveriet ūdens padevi. Atbrīvojiet pistoli (8) pie bloķējošā slēdža (C). Atvelciet nospiešanas sviru (D), lai ierīcē esošais gaiss varētu izplūst (5. att.).

Ieslēdziet ierīci, šim nolūkam novietojot ieslēgšanas / izslēgšanas slēdzi (3) pozīcijā "ON". Tagad nospiediet nospiešanas sviru (D) (1./5. att.).

Lai izslēgtu, atlaidiet nospiešanas sviru (D), ierīce pārslēdzas gaidstāvē. Tiklīdz jūs nospiežat nospiešanas sviru (D), spiediena ūdens strūkļas tīrīšanas aparāts atsāk darboties (5. att.).

Lai pilnīgi izslēgtu spiediena ūdens strūkļas tīrīšanas aparātu, novietojiet ieslēgšanas / izslēgšanas slēdzi (3) pozīcijā "OFF" (1. att.).

Tīrīšanas līdzekļa tvertne (11)

Uzpildiet tīrīšanas līdzekļa tvertni ar atbilstošu tīrīšanas līdzekli. Sijų plotis gali būti sureguliuotas purkštuku.

Uzliktnu izmantošana (1. att.):

R-Sprausla (10): Rupjiem tīrīšanas darbiem.

Kärcher adapteris (12): Izmantojot šo adapteri, var uzstādīt Kärcher zīmola piederumus.

Terases tīrītājs (13): Grīdu un sienu virsmu tīrīšanai.

Tīrīšanas suka (16): Virsmu tīrīšanai.

H-Sprausla (18): Piekaltušu netīrumu noņemšanai.

10. Pieslēgšana elektrotīklam

Instalētais elektromotors ir pieslēgts darbam gatavā veidā. Pieslēgums atbilst attiecīgajiem VDE un DIN noteikumiem. Klienta elektrotīkla pieslēgumam un izmantotajam pagarinātājam jāatbilst šiem noteikumiem.

Bojāts elektro pieslēguma vads

Elektro pieslēguma vadiem bieži rodas izolācijas bojājumi.

To iemesli var būt šādi:

- saspīestas vietas, ja pieslēguma vadi stiepjas caur logu vai durvju ailu;
- lūzuma vietas pieslēguma vada nepareizas nostiprināšanas vai izvietošanas dēļ;
- griezumata vietas pieslēguma vada pārbraukšanas dēļ;
- izolācijas bojājumi, izraujot no sienas kontaktligzdas;
- plaisas izolācijas novocošanās dēļ.

Šādus bojātus elektropieslēguma vadus nedrīkst izmantot, un izolācijas bojājumu dēļ tie ir bīstami dzīvībai.

Regulāri pārbaudiet pieslēguma vadus, vai tiem nav bojājumu. Ievērojiet, lai pārbaudes laikā pieslēguma vads nebūtu pievienots elektrotīklam.

Elektropieslēguma vadiem jāatbilst attiecīgajiem VDE un DIN noteikumiem. Izmantojiet tikai pieslēguma vadus ar marķējumu H05VV-F.

Tipa nosaukuma uzdruka uz pieslēguma vada ir obligāta.

Mainstrāvas motors

Elektrotīkla spriegumam jābūt 230 V~.

Pagarinātājiem līdz 25 m garumam jābūt 1,5 kvadrātmilimetru šķērsgriezumam.

Pieslēgšanu un remontu drīkst veikt tikai kvalificēts elektriķis.

Pievienošanas veids Y

Ja tiek sabojāts šīs ierīces tīkla pieslēguma vads, ražotājam vai tā servisa dienestam vai tamlīdzīgi kvalificētai personai tas jānomaina, lai nepieļautu bīstamību.

Jautājumu gadījumā norādiet šādus datus:

- motora strāvas veids;
- ierīces datu plāksnītē norādītie dati;
- motora datu plāksnītē norādītie dati.
- Pirms ierīces pieslēgšanas elektrotīklam pārliedzieties, ka parametri uz datu plāksnītes atbilst elektrotīkla parametriem.
- Izmantojot pagarinātājus, ievērojiet, lai tie būtu piemēroti izmantošanai ārā un tiem būtu pietiekams dzīslas šķērsriezums:
1–10 m: 1,5 mm²
10–30 m: 2,5 mm²
- Barošanas vada kontaktdakšu ievietojiet kontaktligzdā.

11. Apkope

⚠ **Brīdinājums!** Pirms jebkādu regulēšanas, apkopes vai remonta darbu veikšanas, atvienojiet ierīci no elektriskā strāvas avota!

Vispārējā apkope

- Nodrošiniet aizsargierīču, gaisa restīšu un motora telpas stāvokli cik vien tīru to ir iespējams uzturēt
- Tīriet iekārtu ar tīru lupatiņu vai tīriet to ar saspīestu gaisu pie zema spiediena
- Mēs Jums iesakām veikt iekārtas tīrīšanas darbus pēc katras izmantošanas reizes
- Regulāri tīriet iekārtu ar mitru drāniņu, izmantojot ziepes un eļļas bāzes
- Neizmantojiet tīrīšanas līdzekļus vai šķīdinātājus; tie var sabojāt iekārtas plastmasas detaļas. Pārliedzieties, lai nekādā gadījumā iekārtā nenokļūst ūdens

Elektriskā sūkņa ilgstoša dīkstāve

Ja ierīces ilgstoša dīkstāve (vairāk par 3 mēnešiem) ir paredzēta telpās, kurās pastāv sala briesmas, ierīci ir ieteicams uzpildīt ar pretaizsalšanas līdzekli (līdzīgušus izmanto transportlīdzekļos).

Ja ierīci nelieto ilgāku laiku, elektriskajā sūknī rodas kaļķa nogulsnes, kas var apgrūtināt tā iedarbināšanu.

Informācija par apkalpošanu

Nemiet vērā, ka šajā izstrādājumā ir daļas, kas nodilst atbilstoši vai dabiskas izmantošanas gaitā, respektīvi, ir detaļas, kas nepieciešamas kā patēriņa materiāli. Dilstošas detaļas*: jostas, šļūtenes, lance, uzmavas un stiprinājumi, gaisa filtrs, roņi

* Nav noteikti jābūt piegādes komplektā!

Rezerves daļas un piederumus saņemsiet mūsu servisa centrā. Šim nolūkam noskenējiet titullapā esošo kvadrāt kodu.

Sprauslas tīrīšana (1 att.)

Lai iztīrītu aizsprostotu sprauslu, izmantojiet klātpievienoto stiepli (15).

12. Utilizācija un otrreizējā izmantošana

Norādes par iepakojumu



Iepakojuma materiāli ir pārstrādājami. Utilizējiet iepakojumus atbilstoši apkārtējās vides prasībām.

Norādes par Vācijas elektrisko un elektronisko iekārtu likumu (ElektroG)



Nolietotās elektriskās un elektroniskās iekārtas nedrīkst izmest sadzīves atkritumos, bet gan tās jānodod šķirošanas vai utilizācijas punktā!







- Nolietotās baterijas vai akumulatori, kas nav nekustīgi iebūvēti nolietotajās iekārtās, pirms nodošanas jāizņem bez sagraušanas! To utilizāciju regulē Vācijas likums par baterijām.
- Elektrisko un elektronisko iekārtu īpašniekiem vai lietotājiem ir uzlikts par pienākumu pēc lietošanas tās nodot likumā noteiktajā kārtībā.
- Gala lietotājs patstāvīgi ir atbildīgs par savu personīgo datu dēšanu no utilizējamajās nolietotās iekārtās!
- Nosvītrotā atkritumu konteina simbols nozīmē, ka elektriskās un elektroniskās iekārtas nedrīkst izmest sadzīves atkritumos.

- Noliecotās elektriskās un elektroniskās iekārtas var nodot bez maksas šādās vietās:
 - Publiski-tiesiskās utilizācijas vai savākšanas vietas (piem., komunālie būvlaukumi)
 - Elektroiekārtu pārdošanas vietas (stacionāri un tiešsaistē), ja tirdzniecības uzņēmumiem ir uzlikts par pienākumu veikt pieņemšanu atpakaļ, vai tie sniedz šādu pakalpojumu brīvprātīgi.
 - Līdz trim nolietotām elektroiekārtām atbilstoši katram iekārtas veidam, kuru malas garums ir maksimāli 25 centimetri, varat bez jaunas iekārtas iepriekšējas iegādes no ražotāja bez maksas nodot pie ražotāja vai kādā citā pilnvarotā savākšanas vietā jūsu tuvumā.
 - Citas ražotāja un izplatītāja papildu pieņemšanas atpakaļ prasības uzziņāsiat attiecīgajā klientu servisā.
- Ja ražotājs veic jaunas elektroiekārtas piegādi privātai mājsaimniecībai, tas var ierosināt nolietotās elektroiekārtas bezmaksas savākšanu pēc gala lietotāja pieprasījuma. Šim nolūkam sazinieties ar ražotāja klientu servisu.
- Šie apgalvojumi attiecas tikai uz ierīcēm, kas tiek uzstādītas un pārdotas Eiropas Savienības dalībvalstīs, un kas ir pakļautas Eiropas Direktīvas 2012/19/ES prasībām. Valstīs, kas nav Eiropas Savienības dalībvalstis, var būt spēkā no šīm atšķirīgas prasības attiecībā uz nolietoto elektrisko un elektronisko iekārtu utilizāciju.

13. Traucējumu novēršana

Traucējums	Iespējamais cēlonis	Novēršana
Ierīce nedarbojas	Ierīcei nav elektriskā sprieguma.	Pārbaudiet drošinātāju, barošanas vadu, elektrotīkla kontaktdakšu un vajadzības gadījumā uzticiet to nomaīņu speciālistiem.
	Pārāk mazs pagarinātāja vada šķērsriezums vai pārāk garš pagarinātājs	Izmantojiet pagarinātājus ar lielāku dzīslas šķērsriezumu vai izmantojiet īsāku pagarinātāju.
	Elektrotīkla spriegums ir mazāks par norādīto vērtību.	Vajadzības gadījumā sazinieties ar elektroapgādes uzņēmumu.
	Sūkņi ir aizsālis.	Pārbaudiet, vajadzības gadījumā atkausējiet.
Motors darbojas, taču spiediens neizveidojas.	Ūdens pievadē tiek iesūkts gaiss.	Pārbaudiet pievades šļūteni un šļūteņu savienojumus, vajadzības gadījumā nomainiet.
	Pārāk liela izvades sprausla	Pārbaudiet, vajadzības gadījumā nomainiet.
Neregulārs darba spiediens	Ūdens pievadē tiek iesūkts gaiss.	Pārbaudiet pievades šļūteni un šļūteņu savienojumus, vajadzības gadījumā nomainiet.

Förklaring av symbolerna på apparaten

	<p>Läs och följ anvisningarna i bruksanvisningen innan du börjar använda maskinen!</p>
	<p>Använd skyddsglasögon!</p>
	<p>Använd hörselskydd!</p>
	<p>Skyddsklass II</p>
	<p>Apparaten får inte anslutas direkt till dricksvattennätet.</p>
	<p>Rikta inte högtrycksstrålen mot personer, djur, aktiv elektrisk utrustning eller mot apparaten själv.</p>
	<p>Produkten uppfyller kraven i gällande europeiska direktiv.</p>
<p>⚠ Observera!</p>	<p>I denna driftsanvisning har vi försett ställen som berör din säkerhet med denna symbol.</p>

Innehållsförteckning:	Sida:
1. Inledning	177
2. Apparatbeskrivning.....	177
3. Leveransomfång	177
4. Packa upp	177
5. Avsedd användning	178
6. Säkerhetsanvisningar för högtryckstvätt.....	178
7. Tekniska specifikationer	180
8. Före idrifttagning	181
9. Manövrering.....	181
10. Elektrisk anslutning.....	182
11. Underhåll.....	183
12. Avfallshantering och återvinning	183
13. Felsökning.....	184
14. Försäkran om överensstämmelse	209

1. Inledning

Tillverkare:

Schepach GmbH
Günzburger Straße 69
D-89335 Ichenhausen

Bästa kund,

Vi hoppas att du får mycket glädje och nytta av din nya apparat.

Anvisning:

Tillverkaren av denna maskin ansvarar enligt gällande produktansvar inte för skador som kan uppstå på maskinen eller genom maskinen:

- Vid felaktig hantering.
- Om bruksanvisningen inte följs.
- Vid reparationer genom utomstående, icke auktoriserade personer.
- Vid byte och montering av reservdelar som inte är original.
- Vid icke avsedd användning.
- Den elektriska anläggningen slutar fungera om man inte följer de elektriska föreskrifterna och VDE-bestämmelse 0100, DIN 57113 / VDE0113.

Beakta följande:

Läs hela texten i bruksanvisningen innan montering och idrifttagning.

Denna bruksanvisning hjälper dig lära känna elverket och hur det bäst kan användas på avsett sätt.

Bruksanvisningen innehåller viktiga anvisningar om hur bruksanvisningen används säkert, fackmässigt och ekonomiskt liksom hur man undviker faror, sparar reparationskostnader, minskar stillestånd och hur maskinens tillförlitlighet och livslängd höjs.

Utöver bruksanvisningens säkerhetsbestämmelser måste även föreskrifterna som gäller maskinens användning i landet beaktas.

Förvara denna bruksanvisning vid maskinen i en plastficka som skyddar den mot smuts och fukt, i närheten av elverket. Bruksanvisningen måste läsas och följas av all operatörspersonal innan arbetet påbörjas. Endast personer som har utbildats för elverktygets användning och som känner till vilka risker som finns, får arbeta med maskinen. Minsta ålder måste beaktas. Förutom säkerhetsanvisningarna i denna bruksanvisning och de landsspecifika föreskrifterna, måste man också beakta allmänna regler för drift av identiska maskiner.

Vi tar inget ansvar för olyckor eller skador som orsakats av underlåtenhet att följa bruksanvisningen och säkerhetsinstruktionerna.

2. Apparatbeskrivning (bild 1)

1. Handtag
2. Lanshållare
3. På-/Av-knapp
4. Anslutning för högtrycksslang
5. Transporthjul
6. Slangfäste
7. Förlängning
8. Pistol
9. Högtrycksslang
10. R-munstycke
11. Rengöringsmedelsbehållare
12. Kärcher-adapter
13. Terrassrengöringsmedel
14. Anslutning vatteninlopp
15. Rengöringsnål för munstycke
16. Rengöringsborste
17. -
18. H-munstycke

3. Leveransomfång

- 1x Högtryckstvätt
- 1x Förlängning
- 1x Pistol
- 1x Högtrycksslang
- 1x R-munstycke
- 1x Rengöringsmedelsbehållare
- 1x Kärcher-adapter
- 1x Terrassrengöringsmedel
- 1x Anslutning vatteninlopp
- 1x Rengöringsnål för munstycke
- 1x Rengöringsborste
- 1x H-munstycke
- 1x Instruktionsmanual

4. Packa upp

- Öppna förpackningen och ta ut enheten försiktigt.
- Ta bort förpackningsmaterialet, förpacknings- och transportsäkringar (om det finns).
- Kontrollera att leveransomfånget är fullständigt.
- Kontrollera enheten och tillbehör för transportskador.
- Om möjligt, ha kvar förpackningen fram till utgången av garantiperioden.

OBSERVERA

Maskinen och förpackningsmaterialet är inga leksaker! Barn får inte leka med plastpåsar, folie och smådelar! Risk för kvävning eller andra skador!

5. Avsedd användning

Högtryckstvätten är avsedd för högtrycksrengöring av fordon, maskiner, byggnader, fasader o.s.v. på det privata området.

Maskinen får endast användas på ändamålsenligt sätt. Varje användning därutöver är inte ändamålsenlig. För skador eller personskador till följd av detta ansvar användaren/operatören och inte tillverkaren.

Observera att våra maskiner inte är konstruerade för kommersiell, hantverksmässig eller industriell användning. Vi lämnar ingen garanti när apparaten används i kommersiella eller industriella verksamheter liksom liknande verksamheter.

6. Säkerhetsanvisningar för högtryckstvätt

Läs dessa säkerhetsanvisningar och originaldriftmanualen innan apparaten används första gången. Följs instruktionerna i dem.

- Vid sidan av anvisningarna i driftmanualen måste hänsyn tas till lagstiftarens allmänna säkerhetsanvisningar och bestämmelser beträffande olycksförebyggande åtgärder.
- Varnings- och informationsskyltar på apparaten ger viktiga anvisningar för riskfri drift.

Skyddsnivåer

△ FARA

- Anvisning avseende en direkt hotande fara som leder till allvarliga kroppsskador eller till dödsfall.

△ VARNING

- Anvisning avseende en möjligtvis farlig situation som kan leda till allvarliga kroppsskador eller till dödsfall.

△ FÖRSIKTIGHET

- Anvisning avseende en möjligtvis farlig situation som kan leda till lätta personskador.

OBSERVERA

- Anvisning avseende en möjligtvis farlig situation som kan leda till materiella skador.

Elektriska komponenter

△ FARA

- Risk för elstöt.
- Ta inte tag om elkontakten och uttaget med fuktiga händer.
- Kontrollera före varje användning om nätanslutningskabeln med nätstickkontakten är skadade. Låt omgående en auktoriserad kundservice/elspecialist byta skadad nätanslutningskabel. Starta inte apparaten om nätanslutningskabeln är skadad.
- Alla strömförande delar i arbetsområdet måste vara sprutvattenskyddade.
- Nätstickkontakt och koppling hos en förlängningsledning måste vara vattentäta och får inte ligga i vatten. Kopplingen får dessutom inte ligga på marken. Det rekommenderas att man använder kabeltrummor som säkerställer att eluttagen befinner sig minst 60 mm över marken.
- Var noga med att nätanslutnings- och förlängningsledning inte skadas på något sätt genom att de körs över eller kläms fast eller utsätts för dragning eller liknande. Skydda nätanslutningskabellarna mot värme, olja och vassa kanter.
- Stäng av produkten och dra ut elsladden innan all slags skötsel- och underhållsarbeten.
- Reparation och arbeten på elektriska komponenter måste utföras av auktoriserad service.

△ VARNING

- Apparaten får endast anslutas till en elanslutning som utförts av en elinstallatör enligt IEC 60364.
- Maskinen får endast anslutas till växelström. Spänningen måste stämma överens med produktens märkskylt.
- Av säkerhetsskäl rekommenderar vi principiellt att apparaten drivs över en jordfelsbrytare (max. 30 mA).
- En olämplig elektrisk förlängningsledning kan vara farlig. Utomhus ska endast en för ändamålet godkänd elektrisk förlängningsledning med motsvarande märkning och tillräcklig ledningsarea användas: 1 - 10 m: 1,5 mm²; 10 - 30 m: 2,5 mm²
- Linda alltid av förlängningsledningen fullständig från kabeltrumman.

Varning! Elverktyg alstrar ett elektromagnetiskt fält under drift. Under vissa omständigheter kan fältet störa aktiva eller passiva medicinska implantat. För att minska risken för dödsfall eller allvarliga skador rekommenderar vi därför personer med medicinska implantat till att höra med sin läkare och kontakta tillverkaren av det medicinska implantatet innan verktyget används.

Säkert förfarande

⚠ FARA

- Användaren ska använda apparaten på avsett sätt. Han ska ta hänsyn till de lokala förutsättningarna och vara uppmärksam på personer i området vid arbete med apparaten.
- Kontrollera före varje användning om det finns skador på viktiga komponenter, som högtrycksslang, handsprutpistol och säkerhetsanordningar. Byt omgående ut skadade komponenter. Starta inte apparaten om komponenter är skadade.
- Högtrycksstrålar kan vara farliga vid olämplig användning. Strålen får inte riktas mot personer, djur, aktiv elektrisk utrustning eller mot apparaten själv.
- Rikta inte högtrycksstrålen mot andra eller dig själv för att rengöra klädsel eller skodon.
- Fordonsdäck/däckventiler kan skadas av högtrycksstrålen och spricka. Första tecknet på detta är en missfärgning hos däcket. Skadade fordonsdäck/däckventiler är livsfarliga. Håll ett strålavstånd på minst 30 cm vid rengöringen!

⚠ VARNING

- Använd inte apparaten om andra personer befinner sig inom räckvidden, såvida de inte bär skydds-klädsel.
- Apparaten får inte användas av barn eller av ej instruerade personer.
- Denna apparat är inte avsedd att användas av personer med nedsatta fysiska, sensoriska eller mentala funktioner eller med brist på erfarenheter och/eller kunskap, om de inte står under uppsikt av en person som ansvarar för deras säkerhet eller följer dennes instruktioner om hur apparaten ska användas samt har förstått vilka faror som kan uppstå i samband med detta. Barn får inte leka med produkten.
- Barn ska hållas under uppsikt så att de inte leker med produkten.

⚠ FÖRSIKTIGHET

- Se till att apparaten står stabilt före alla arbeten för att undvika olyckor eller skador om apparaten skulle välta.
- Vattenstrålen som kommer ut hos högtrycksmunstycket gör att handsprutpistolen utsätts för en rekylkraft. Sörj för stabilitet. Håll ordentligt i handsprutpistol och strålrör.
- Lämna aldrig apparaten utan uppsikt så länge den är i drift.

OBSERVERA

- Stäng av apparaten på strömbrytaren vid längre arbetspauser.
- Använd inte apparaten i temperaturer under 0 °C.

Andra faror

⚠ FARA

- Det är inte tillåtet att använda produkten i områden med explosionsrisk.
- Spola inte av föremål som innehåller hälsovådliga ämnen (t.ex. asbest).
- Sug aldrig upp vätskor som innehåller lösningsmedel eller utspädda syror och lösningsmedel! Hit hör t.ex. bensen, färgförtunning eller eldningsolja. Spraydimman är mycket brandfarlig, explosiv och giftig. Använd inte acetone, utspädda syror och lösningsmedel eftersom de angriper materialerna som använts till apparaten.
- Förpackningsmaterial ska hållas på avstånd från barn, de utgör en kvävningsrisk!

⚠ VARNING

- I enlighet med gällande föreskrifter får apparaten aldrig användas i dricksvattennätet utan systemavskiljare. Säkerställ att anslutningen av hushållsvattensystemet, som högtryckstvätten ansluts till, är utrustat med en systemavskiljare i enlighet med SS-EN 12729 typ BA.
- Vatten som runnit genom en systemavskiljare anses inte längre vara dricksvatten.
- Högtrycksslangar, armaturer och kopplingar är viktiga för apparatsäkerheten. Använd endast de högtrycksslangar, armaturer och kopplingar som tillverkaren rekommenderar.
- Vid borttagning av inlopps#-# eller högtrycksslang efter driften kan mycket varmt vatten tränga ut ur anslutningarna.

△ FÖRSIKTIGHET

- Tänk på apparatens vikt (se Tekniska data) vid vallet av förvaringsplatsen och vid transporten för att undvika olyckor eller personskador.
- Oavbruten användning av apparaten under flera timmar kan i sällsynta fall leda till domningskänsla i händerna.
- Bär handskar.
- Håll händerna varma.
- Lägg in regelbundna arbetspauser.

Arbeta med rengöringsmedel

△ VARNING

- Denna apparat konstruerades för användning av rengöringsmedel som levereras eller rekommenderas av tillverkaren. Användningen av andra rengöringsmedel eller kemikalier kan påverka apparatens säkerhet.
- Felaktig användning av rengöringsmedel kan orsaka allvarliga personskador eller förgiftningar.
- Förvara rengöringsmedel utom räckhåll för barn.

Säkerhetsanordningar

△ FÖRSIKTIGHET

- Säkerhetsanordningar används för att skydda användaren och får inte förändras eller kringgås.

Personlig skyddsutrustning

△ FÖRSIKTIGHET

- Bär lämplig skyddsklädsel och lämpliga skyddsglasögon som skydd mot vattenstänk eller smuts.
- Det kan bildas aerosoler under användningen av högtryckstvättar. Inandning av aerosoler kan leda till hälsorelaterade skador. Avhängigt av användningen kan fullständigt avskärmat munstycken (t.ex. ytrensare) användas till högtrycksrengöringen. Dessa minskar utsläpp av vattniga aerosoler betydligt. Det är inte möjligt att begagna sig av en sådan avskärmning vid alla användningstillfällen. När det inte är möjligt att använda ett fullständigt avskärmat munstycke ska en andningsmask enligt klass FFP 2 eller motsvarande bäras, avhängigt av omgivningen vid rengöringen.

Restrisker

Även om du använder detta elverktyg på rätt sätt, finns det alltid kvarstående risker. Följande risker kan uppstå på grund av elverktygets konstruktion och formgivning:

- Lungskador, om lämplig andningsmask inte används.

- Hörselskador, om inte lämpligt hörselskydd används.
- Hälsoskador som uppstår genom hand- arm-vibrationer när apparaten används under en längre tid eller inte har skötts och underhållits på korrekt sätt.

7. Tekniska specifikationer

Nätspänning	220-240 V~/50-60 Hz
Effektförbrukning	1600 W
Arbetsstryck	9 MPa
Nominellt tryck	13,5 MPa
Matningskapacitet	5,5 l/min
Flödeshastighet max.	6,8 l/min
max. tryck vatteninlopp	0,4 MPa
Skyddsklass	II

Med förbehåll för tekniska ändringar!

Fara!

Buller och vibration

Buller- och vibrationsvärdena fastställdes enligt EN 60335.

Ljudtrycksnivå L_{pA}	79 dB
Osäkerhet K_{pA}	3 dB
Ljudeffektnivå L_{WA}	97 dB
Osäkerhet K_{WA}	3 dB

Använd ett hörselskydd.

Buller kan orsaka hörselskador.

Totalvärdet vibrationer (vektorsumma i tre riktningar) fastställda enligt SS-EN 60335.

Vibrationsemissionsvärde $a_n \leq 2,5 \text{ m/s}^2$

Det angivna vibrationsemissionsvärdet har uppmätts med en standardiserad testmetod och det kan ändras och i undantagsfall överstiga det angivna värdet beroende på det sätt på vilket elverktyget används.

Det angivna vibrationsemissionsvärdet kan användas för jämförelse med andra elverktyg.

Det angivna vibrationsemissionsvärdet kan också användas för en preliminär bedömning av maskinens negativa inverkan.

Begränsa buller och vibrationer till ett minimum!

- Använd enbart maskiner som inte är skadade.
- Underhåll och rengör maskinen regelbundet.
- Anpassa ditt sätt att arbeta till hur maskinen fungerar.
- Överbelasta inte maskinen.
- Låt undersöka maskinen om så behövs.
- Stäng av maskinen när den inte används.
- Använd handskar.

8. Före idrifttagning

Korrekt användning av apparaten

- Högtryckstvätten måste ställas på en jämn, säker yta.
- Det rekommenderas att man bibehåller korrekt arbetsposition vid varje manövrering av maskinen: en hand på pistolen och den andra handen på lansens.
- Vattenstrålen får aldrig riktas mot elektriska ledningar eller mot maskinen.
- För att undvika att pumpen skadas vid ett stopp är det normalt med ett litet läckage hos den.
- Maskinen får under inga förhållanden användas i utrymmen där det föreligger explosionsrisk.
- Arbetstemperaturen måste ligga mellan +5 och 50°C. Lansen eller sprutmunstyckena får inte täckas över eller förändras.
- Högtryckstvätten är konstruerad för drift med kall eller måttlig varmt vatten (max. till 50°C). Högre temperaturer leder till skador på pumpen.
- Det inströmmande vattnet får inte vara smutsigt, innehålla sand eller vara belastat med kemiska produkter som gör att funktionen påverkas och som kan leda till förkortad hållbarhet för maskinen.

Montering

Montera apparat (bild 1)

Skjut på handtaget (1) på fästpunkterna överst på apparaten och säkra detta med de båda medföljande skruvarna (längd 25 mm)

Anslutning vatteninlopp (bild 2)

Skruva på anslutningen för vatteninloppet (14) på apparaten. Anslutningen för vatteninloppet (14) är utrustad med en anslutningsstuts för slangkopplingsssystem i standardutförande.

Stick in slangkopplingen till inloppsslangen (min. Ø 1/2"/ca. 13 mm) på anslutningen för vatteninloppet (14).

För vatteninloppet ska man alltid använda en förstärkt vattenslang med en vanlig koppling som erbjuds i handeln. Längden ska vara minst 6,0 m. (ingår inte i leveransomfånget)

Ett återströmningsskydd måste sitta monterat mellan dricksvattnet och högtryckstvätten! Fråga en sanitetsinstallatör om detta.

Insugning från öppna tankar/behållare och naturliga vattendrag

Använd ett speciellt själv-insugningstillbehör (ingår inte i leveransomfånget/erbjuds hos fackhandlare)

Med detta tillbehör kan högtryckstvätten suga in vatten 0,5 m upp över grundvattennivån. Detta kan ta ungefär 25 - 50 sekunder. Sänk ner tillbehörsslangen helt under vatten för att tränga undan luften i slangen. Anslut tillbehörsslangen till högtryckstvätten och säkerställ att insugningssilen befinner sig under vattenytan.

Låt högtryckstvätten gå med avtagen sprutpistol tills vattenflödet från högtrycksslangen är regelbundet. Om det inte har kommit något vatten efter 25 - 50 sekunder stänger man av och kontrollerar alla anslutningar. När vatten strömmar stängs högtryckstvätten av och sprutpistol och sprutlans ansluts för arbetet.

Anslutning högtrycksslang (bild 3/4)

Anslut högtrycksslangen (9) till anslutningen för högtrycksslangen (4). Ta först bort skyddslocket. Stick in den andra änden av högtrycksslangen (9) i pistolens anslutning (8).

För att ta bort högtrycksslangen (9) trycker man på knappen (A) och drar ut slangen.

Anslutning av tillbehören (bild 5)

För att montera tillbehören 7, 9, 11, 12, 16 trycker man in dem i pistolen (8) och vrider dem tills de hakar fast.

För att montera tillbehören 10, 13, 18 sticker man in dem i förlängningen (7) och vrider dem tills de hakar fast.

9. Manövrering

Maskinen består av en modul med en pump som täcks av ett stötsäkert hus. Maskinen är utrustad med en lans och en behändig pistol för en optimal arbetsposition och såväl form som tillbehör motsvarar de gällande föreskrifterna.

Idrifttagning:

När högtryckstvätten är komplett monterad och alla anslutningar är utförda kan man göra så här:

Öppna vatteninloppet. Osäkra pistolen (8) på spärrbrytaren (C). Dra tillbaka avtryckarspaken (D) så att luften som finns i apparaten kan strömma ut. (bild 5)
Starta apparaten genom att ställa På-/Av-knappen (3) på "ON". Tryck nu på avtryckarspaken (D). (bild 1/5)

För att stänga av släpper man avtryckarspaken (D). Apparaten övergår då till standby. Så snart man trycker på avtryckarspaken (D) startar högtryckstvätten igen. (bild 5)

För att stänga av högtryckstvätten helt ställer man På-/Av-knappen (3) på "OFF". (bild 1)

Rengöringsmedelsbehållare (11)

Fyll rengöringsmedelsbehållaren med det aktuella rengöringsmedlet. Strålbredden kan ställas in på munstycket.

Användning av tillbehören (bild 1):

R-munstycke (10): För grova rengöringsarbeten.

Kärcher-adapter (12): Med denna adapter kan tillbehör från märket Kärcher monteras

Terrassrengöringsmedel (13): För rengöring av golv och väggytor.

Rengöringsborste (16): För ytrensning.

H-munstycke (18): För borttagning av envis smuts.

10. Elektrisk anslutning

Den installerade elmotorn är ansluten så att den är redo för drift. Anslutningen motsvarar tillämpliga VDE- och DIN-bestämmelser. Kundens nätan- slutning liksom den använda förlängningskabeln måste motsvara dessa föreskrifter.

Skadad elanslutningsledning.

På elektriska anslutningsledningar uppstår ofta isolationsskador.

Orsaker till detta kan vara:

- tryckställen när anslutningsledningar förs genom fönster- eller dörröppningar.

- Knäckställen genom felaktig fastsättning eller styrning av anslutningsledningen.
- Snittställen genom att anslutningsledningen körts över.
- Isolationsskador genom ryck ur vägguttaget.
- Sprickor genom isolationens åldring.

Sådana skadade elanslutningsledningar får inte användas och är på grund av isolationsskadorna livsfarliga.

Kontrollera regelbundet anslutningsledningar för skador. Se upp så att anslutningsledningen inte är ansluten till elnätet vid kontrollen.

Elektriska anslutningsledningar måste motsvara tillämpliga VDE- och DIN-bestämmelser. Använd endast anslutningsladdar med märkningen H05VV-F.

Enligt föreskrift ska typbeteckningen vara tryckt på anslutningskabeln.

Växelströmsmotor

Nätspänningen måste vara 230 V~.

Förlängningskablar upp till 25 m längd måste ha ett tvärsnitt på 1,5 kvadratmillimeter.

Anslutningar och reparationer av elektrisk utrustning får endast utföras av kvalificerade elektriker.

Anslutningstyp Y

Om nätanlutningskabeln till den här maskinen skadas måste den bytas ut av tillverkaren eller dennes kundservice eller av en person med liknande kvalifikationer för att undvika fara.

Uppge följande information om du har frågor:

- Motorns strömtyp
- Märkskyltens uppgifter
- Motoruppgifter på märkskylten
- Innan maskinen ansluts måste du kontrollera att uppgifterna på typskylten överensstämmer med dem som gäller för elnätet.
- När förlängningsledningar används är det viktigt att dessa är godkända för utomhusbruk och att kabelkärnan har en tillräcklig area:
1-10m: 1,5mm²
10-30m: 2,5mm²
- Stick in nätstickkontakten på nätkabeln i eluttaget.

11. Underhåll

⚠ Varning! Dra ut nätstickkontakten innan inställning, underhåll eller reparation utförs!

Allmänna underhållsåtgärder

- Se till att skyddsutrustningar, ventilationsöppningar och motorhus är så fria från damm och smuts som möjligt. Torka av maskinen med en ren trasa, eller blås ren den med tryckluft med lågt tryck.
- Vi rekommenderar att maskinen rengörs direkt efter varje användning.
- Rengör maskinen regelbundet med en fuktig trasa och lite såpa. Använd inga rengörings- eller lösningsmedel. De skulle kunna angripa enhetens plastdelar. Se till att det inte tränger in vatten i maskinen.

Lång brukstid för elpumpen

Om längre stopptider är planerade för maskinen (över 3 månader) i utrymmen där det föreligger frostrisk rekommenderas det att maskinen fylls med ett frostskyddsmedel (medel som liknar sådana som används till fordon).

När apparaten inte har använts på lång tid bildas det kalkavlagringar i elpumpen som kan leda till startsvårigheter.

Serviceinformation

Tänk på att produktens följande delar slits naturligt eller under bruk, eller att följande delar används som förbrukningsmaterial.

Slittdelar*: Rem, slang, lans, munstycken och tillbehör, luftfilter, tätningar

* Ingår inte obligatoriskt i leveransen!

Du kan få reservdelar och tillbehör från vårt servicecenter. För att göra detta, skanna QR-koden på förstasidan.

Rengöring munstycke (fig. 1)

Använd den medföljande tråden (15) när ett igensatt munstycke ska rengöras.

12. Avfallshantering och återvinning

Anvisningar beträffande förpackningen



Förpackningsmaterialen kan återvinnas. Avfallshandla förpackningar miljövänligt.

Anvisningar beträffande den tyska lagen om distribution, återtagning och miljövänlig avfallshantering av elektriska och elektroniska apparater (Elektro- und Elektronikgerätegesetz - ElektroG)



Uttjänta elektriska och elektroniska apparater ska inte kastas i hushållssoporna utan lämnas till separat insamling respektive avfallshantering!

- Uttjänta vanliga och uppladdningsbara batterier, som inte är fast monterade i den uttjänta apparaten, måste tas ut utan skador före överlämningen! Batteriers avfallshantering regleras i batterilagstiftningen.
- Innehavare respektive användare av elektriska och elektroniska apparater är enligt lagstiftning förpliktade till återlämning efter apparaternas användning.
- Slut användaren ansvarar själv för raderingen av de egna personuppgifterna på den uttjänta apparat som ska avfallshandteras!
- Symbolen med den överkryssade soptunnan betyder att uttjänta elektriska och elektroniska apparater inte får kastas i hushållssoporna.
- Uttjänta elektriska och elektroniska apparater kan lämnas avgiftsfritt på följande ställen:
 - Offentligträttsliga avfallshandlings- respektive samlingsställen (t.ex. kommunala återvinningsenheter)
 - Inköpsställen för elektriska apparater (stationära och online), om handlare är skyldiga att ta emot eller frivilligt erbjuder detta.
 - Man kan kostnadsfritt lämna upp till tre uttjänta elektriska apparater per apparattyp, med en kantlängd på maximalt 25 centimeter, hos tillverkaren utan att först köpa en ny apparat av denne, eller lämna dem till ett annat auktoriserat samlingsställe på närmare håll.
 - Kontakta respektive kundservice för information om tillverkarnas och distributörernas övriga, kompletterande villkor för återlämning.

- Om tillverkaren levererar en ny elektrisk apparat till ett privat hushåll kan denne ordna med avgiftsfri hämtning av den uttjänta elektriska apparaten, efter förfrågan från slutanvändaren. Kontakta tillverkarens kundservice angående detta.
- Dessa uppgifter gäller endast för apparater som installeras och säljs i länderna i den Europeiska unionen och som omfattas av det europeiska direktivet 2012/19/EU. I länder utanför Europeiska unionen kan avvikande bestämmelser gälla för avfallshandling av uttjänta elektriska och elektroniska apparater.

13. Felsökning

Driftstörning	Orsak	Åtgärd
Apparaten fungerar inte.	Ingen elektrisk spänning hos apparaten.	Kontrollera säkring, nätkabel, nätstickkontakt och låt vid behov specialistpersonal byta ut dem.
	Förlängningsledningens ledartvårsnitt för litet resp. förlängningsledning för lång.	Använd förlängningsledningar med högre area hos kabelkärnan resp. kortare förlängningsledning.
	Nätspänningen ligger under det föreskrivna värdet	Kontakta elleverantören vid behov.
	Pumpen är frusen.	Kontrollera, tina vid behov.
Motorn går men inget tryck byggs upp.	Luftinsugning i vatteninloppet.	Kontrollera inloppsslang och slangkopplingar, byt ut vid behov.
	Utloppsmunstycke för stort.	Kontrollera, ersätt vid behov.
Oregelbundet arbetstryck.	Luftinsugning i vatteninloppet.	Kontrollera inloppsslang och slangkopplingar, byt ut vid behov.

Laitteessa olevien symbolien selitys

	<p>Lue ja huomioi käyttöohje ja turvallisuusohjeet ennen käyttöönottoa!</p>
	<p>Käytä suojalaseja!</p>
	<p>Käytä kuulosuojaimia!</p>
	<p>Suojausluokka II</p>
	<p>Laitetta ei saa liittää suoraan julkiseen käyttövesijärjestelmään.</p>
	<p>Korkeapainesuihkua ei saa suunnata ihmisiin, eläimiin, virtaan kytkettyihin sähkölaitteisiin tai itse laitteeseen.</p>
	<p>Tuote vastaa voimassa olevia eurooppalaisia direktiivejä.</p>
<p>△ Huomio!</p>	<p>Tämän käyttöohjeen turvallisuuteen liittyvät kohdat on merkitty tällä merkillä.</p>

Sisällysluettelo:
Sivu:

1.	Johdanto	187
2.	Laitteen kuvaus.....	187
3.	Toimituksen sisältö	187
4.	Pakkauksesta purkaminen	187
5.	Määräystenmukainen käyttö	188
6.	Turvallisuusohjeet korkeapainepesuria varten.....	188
7.	Tekniset tiedot.....	190
8.	Ennen käyttöönottoa.....	191
9.	Käyttö	192
10.	Sähköliitäntä	192
11.	Huolto.....	193
12.	Hävittäminen ja kierrätys.....	193
13.	Ohjeet häiriöiden poistoon.....	194
14.	Vaatumustenmukaisuusvakuutus	209

1. Johdanto

Vaolmistaja:

SchepPach GmbH
Günzburger Straße 69
D-89335 Ichenhausen

Arvoisa asiakas,

toivotamme sinulle paljon iloa ja menestystä työskennellessäsi uudella laitteellasi.

Ohje:

Tämän laitteen valmistaja ei tuotevastuulain mukaan vastaa vahingoista, joita aiheutuu tälle laitteelle tai tämän laitteen käytön seurauksena, jos vahinkotapaus liittyy johonkin seuraavista:

- epäasianmukainen käsittely,
- käyttöohjeen laiminlyönti,
- ulkopuolisten, valtuuttamattomien henkilöiden toimesta tehdyt korjaukset,
- muiden kuin alkuperäisten varaosien asennus ja vaihtaminen,
- määräystenvastainen käyttö,
- sähkölaitteiden rikkoutuminen sähkömääräyksiä ja VDE-määräyksiä 0100, DIN 57113 / VDE0113 laiminlyötyäessä.

Huomaa:

Lue käyttöohjeen koko sisältö ennen asennusta ja käyttöönottoa.

Tämän käyttöohjeen tarkoituksena on helpottaa sähkötyökaluun perehtymistä ja sen määräystenmukaisten käyttömahdollisuuksien hyödyntämistä.

Käyttöohje sisältää tärkeitä ohjeita turvalliseen, asianmukaiseen ja taloudelliseen työskentelyyn sähkötyökalulla ja tietoja siitä, miten vältetään vaaroja, säästetään korjauskustannuksissa, ehkäistään seisokkeja ja parannetaan sähkötyökalun luotettavuutta ja pidennetään sen käyttöikää.

Tässä käyttöohjeessa olevien turvallisuusohjeiden lisäksi on ehdottomasti huomioitava kansalliset sähkötyökalun käyttöä koskevat määräykset.

Säilytä käyttöohjetta sähkötyökalun yhteydessä muovikuoressa lialta ja kosteudelta suojattuna. Jokaisen käyttöhenkilön on luettava se huolellisesti ja noudatettava sitä tunnontarkasti aina ennen työn aloittamista. Sähkötyökalun parissa saavat työskennellä vain sellaiset henkilöt, jotka ovat saaneet tarvittavat tiedot sähkötyökalun käytöstä ja siihen liittyvistä vaaroista. Määräytyä alaikäraja on noudatettava.

Tämän käyttöohjeen sisältämien turvaohjeiden ja maasi erityisten määräysten lisäksi on noudatettava rakenteeltaan samanlaisten koneiden käytöstä yleisesti hyväksytyjä sääntöjä.

Emme ota vastuuta onnettomuuksista tai vahingoista, jotka seuraavat tämän käyttöohjeen ja turvallisuusohjeiden laiminlyönnistä.

2. Laitteen kuvaus (kuva 1)

1. Kahva
2. Putken pidike
3. Virtakytkin
4. Korkeapaineletkun liitäntä
5. Kuljetuspyörä
6. Letkunpidike
7. Jatko-osa
8. Ruiskupistooli
9. Korkeapaineletku
10. R-suutin
11. Puhdistusainesäiliö
12. Kärcher-adapteri
13. Terrassipesin
14. Vedentulon liitäntä
15. Suuttimen puhdistusneula
16. Puhdistusharja
17. -
18. H-suutin

3. Toimituksen sisältö

- 1x Korkeapainepesuri
- 1x Jatko-osa
- 1x Ruiskupistooli
- 1x Korkeapaineletku
- 1x R-suutin
- 1x Puhdistusainesäiliö
- 1x Kärcher-adapteri
- 1x Terrassipesin
- 1x Vedentulon liitäntä
- 1x Suuttimen puhdistusneula
- 1x Puhdistusharja
- 1x H-suutin
- 1x Käyttöohje

4. Pakkauksesta purkaminen

- Avaa pakkaus ja ota laite varovasti ulos.
- Poista pakkausmateriaali sekä pakkaus- ja kuljetusvarmistukset (jos sellaiset on).
- Tarkasta, onko toimituksen sisältö täydellinen.

- Tarkasta, onko laitteessa tai lisäosissa kuljetusvaurioita.
- Säilytä pakkausta mahdollisuuksien mukaan takuujan päättymiseen asti.

HUOMIO

Laitte ja pakkausmateriaalit eivät ole lasten leikkikaluja! Lapset eivät saa leikkiä muovipussien, kalvojen tai pienosien kanssa! Vaarana osien joutuminen nieluun ja tukehtuminen!

5. Määräystenmukainen käyttö

Korkeapainepesuri on tarkoitettu yksityiskäyttöön ajoneuvojen, koneiden, rakennusten, julkisivujen jne. puhdistamiseen korkeapaineella.

Konetta saa käyttää vain sen käyttötarkoituksen mukaisesti. Kaikki muunlainen käyttö katsotaan määräystenvastaiseksi käytöksi.

Kaikista näin syntyneistä vahingoista ja tapaturmista vastaa käyttäjä, ei valmistaja.

Huomaa, että laitteitamme ei ole tarkoitettu kaupalliseen käyttöön, ammatin harjoittamiseen tai teolliseen käyttöön. Takuu ei ole voimassa, jos laitetta käytetään kaupalliseen tarkoitukseen, käsityöammatin harjoittamiseen tai teollisuudessa tai jossain muussa näitä vastaavassa toiminnassa.

6. Turvallisuusohjeet korkeapainepesuria varten

Lue nämä turvallisuusohjeet ja alkuperäinen käyttöohje ennen laitteen ensimmäistä käyttökertaa. Toimi sen mukaisesti.

- Käyttöohjeessa olevien ohjeiden lisäksi on noudatettava yleisesti voimassa olevia lakisääteisiä turvallisuus- ja tapaturmantorjuntamääräyksiä.
- Laitteeseen kiinnitetyissä varoitus- ja ohjekilvissä on tärkeitä ohjeita vaaratonta käyttöä varten.

Vaaran vakavuusasteet

△ VAARA

- Huomautus koskien välittömästi uhkaavaa vaaraa, joka johtaa vakaviin ruumiinvammoihin tai kuolemaan.

△ VAROITUS

- Huomautus koskien mahdollisesti vaarallista tilannetta, joka voi johtaa vakaviin ruumiinvammoihin tai kuolemaan.

△ HUOMIO

- Huomautus koskien mahdollisesti vaarallista tilannetta, joka voi johtaa loukkaantumisiin.

HUOMIO

- Huomautus koskien mahdollisesti vaarallista tilannetta, joka voi johtaa aineellisiin vahinkoihin.

Sähköosat

△ VAARA

- Sähköiskun vaara.
- Älä koskaan tartu virtapistokkeeseen ja pistorasiaan kostein käsin.
- Tarkasta verkkoliitäntäjohto ja virtapistoke vaurioiden varalta aina ennen käyttöä. Teetä voittuneen verkkoliitäntäjohdon vaihto viipymättä valtuutetussa asiakaspalvelussa / sähköalan ammattilaisella. Älä ota laitetta käyttöön, jos verkkoliitäntäjohto on voittunut.
- Kaikkien työalueella olevien virtaa johtavien osien on oltava roiskevedeltä suojattuja.
- Jatkojohdon virtapistokkeen ja kytkimen on oltava vesitiiviitä eivätkä ne saa olla vedessä. Kytkin ei saa olla maassa/lattialla. On suositeltavaa käyttää johtokelaa, joka varmistaa, että pistorasiat ovat vähintään 60 mm maan / lattian yläpuolella.
- Varmista, että verkkoliitäntä- ja jatkojohdon päältä ei ajeta, että ne eivät puristu, niitä ei kiskota ja riuhdota eikä vahingoiteta muullakaan tavalla. Suojaa verkkoliitäntäjohdot kuumuudelta, öljyltä ja teräviltä reunoilta.
- Kytke laite pois päältä ja vedä virtapistoke irti ennen kaikkia hoito- ja huoltotöitä.
- Sähköisten rakenneosien korjaukset ja muun käsittelyn saa tehdä vain valtuutetussa asiakaspalvelupisteessä.

△ VAROITUS

- Laitteen saa liittää vain sellaiseen sähköliitäntään, jonka valtuutettu sähköasentaja on toteuttanut IEC 60364:n mukaisesti.
- Liitä laite vain vaihtovirtaan. Jännitteen on vastattava laitteen tyyppikilvessä olevia tietoja.
- Turvallisuussyistä suosittelemme käyttämään laitetta vikavirtasuojakytkimen (enintään 30 mA) avulla.
- Sopimaton jatkojohto voi olla vaarallinen. Ulkona saa käyttää vain ulkokäyttöön hyväksytyttä, vastavasti merkittyjä sähköisiä jatkojohtoja, joissa johdon poikkileikkauksa on riittävä:
1 - 10 m: 1,5 mm²; 10 - 30 m: 2,5 mm²
- Kelaa jatkojohto aina kokonaan ulos johtokelasta.

Varoitus! Tämä sähkötyökalu muodostaa käytön aikana sähkömagneettisen kentän. Tämä kenttä voi joissain olosuhteissa haitata aktiivisten tai passiivisten ihonalaisten lääkinällisten laitteiden toimintaa. Vakavien tai hengenvaarallisten vammojen vaaran vähentämiseksi suosittelemme, että ihonalaisia lääkinällisiä laitteita käyttävät henkilöt neuvottelevat lääkärinsä kanssa ennen kuin alkavat käyttää sähkötyökalua.

Turvallinen käsittely

⚠ VAARA

- Käyttäjän on käytettävä laitetta määräysten mukaisesti. Hänen on otettava huomioon paikalliset olosuhteet ja huomioitava laitteella työskennellessään ympäristössä olevat ihmiset.
- Tarkasta tärkeät komponentit, kuten korkeapaineletku, ruiskutuspistooli ja turvalaitteet vaurioiden varalta aina ennen käyttöä. Vaihda vioittuneet komponentit viipymättä. Älä ota laitetta käyttöön, jos siinä on vioittuneita komponentteja.
- Korkeapainesuihkut voivat olla vaarallisia, jos niitä käytetään epäasianmukaisesti. Suihkua ei saa suunnata ihmisiin, eläimiin, virtaan kytkettyihin sähkölaitteisiin tai itse laitteeseen.
- Älä suuntaa korkeapainesuihkua itseäsi tai muita ihmisiä kohti vaatteiden tai kenkien puhdistamiseksi.
- Ajoneuvon renkaat/renkaiden venttiilit voivat vahingoittaa korkeapainesuihkusta. Ensimmäinen merkki tästä on renkaan värin muuttuminen. Vioittuneet ajoneuvon renkaat/renkaiden venttiilit ovat hengenvaarallisia. Ylläpidä vähintään 30 cm suihkutusetäisyyttä puhdistamisen aikana!

⚠ VAROITUS

- Älä käytä laitetta, jos sen vaikutusalueella on muita ihmisiä, elleivät nämä käytä suojavaatteita.
- Lapset tai kouluttamattomat henkilöt eivät saa käyttää laitetta.
- Tämä laite ei ole tarkoitettu sellaisten henkilöiden käytettäväksi, jotka ovat fyysisiltä, aistimuksellisilta tai henkisiltä kyvyiltään rajoittuneita tai joilla ei ole kokemusta ja/tai tarvittavia tietoja laitteen käytöstä. Nämä henkilöt saavat käyttää laitetta vain, kun heidän turvallisuudestaan vastaava henkilö valvoo heidän toimiaan ja antaa heille tarvittavia ohjeita laitteen käytöstä ja siihen liittyvistä vaaroista. Lapset eivät saa leikkiä laitteen kanssa.
- Valvo lapsia varmistaaksesi, etteivät he leiki laitteen kanssa.

⚠ HUOMIO

- Varmista tukeva asento ennen kuin alat työskennellä laitteen parissa, jotta vältetään laitteen kaatumisesta aiheutuvat vahingot.
- Korkeapainesuuttimesta purkautuva vesisuihku saa aikaan rekyyliin suihkutuspistooliin. Varmista tukeva asento, pidä lujasti kiinni suihkutuspistoolista ja suihkutusputkesta.
- Älä koskaan jätä laitetta valvomatta, kun se on käytössä.

HUOMIO

- Kun pidetään pitempiä taukoja, laite on kytkettävä pois päältä laitekytkimellä.
- Älä käytä laitetta alle 0 °C -asteen lämpötilassa.

Muut vaarat

⚠ VAARA

- Käyttö räjähdysvaarallisilla alueilla on kielletty.
- Älä suihkuta esineitä, joissa on terveydelle vaarallisia aineita (esim. asbesti).
- Älä koskaan ime liuotinpitöisiä nesteitä tai laimentamattomia happeja ja liuottimia! Niihin kuuluvat esimerkiksi bensiini, värihenteet tai lämmitysöljy. Suihkusumu on herkästi syttyvää, räjähtävää ja myrkyllistä. Älä käytä asetonia, laimentamattomia happeja ja liuottimia, koska ne vahingoittavat laitteessa käytettäviä materiaaleja.
- Pidä pakkauskalvot poissa lasten ulottuvilta, ne aiheuttavat tukehtumisvaaran!

⚠ VAROITUS

- Laitetta ei voimassa olevien määräysten mukaan saa koskaan käyttää juomavesiverkossa ilman järjestelmän erotusta. Varmista, että talousvesilaitteiston liitäntä, jossa korkeapainepesuria käytetään, on varustettu EN 12729:n mukaisella tyyppin BA järjestelmän erotuksella.
- Vesi, joka virtaa järjestelmän erotuksen läpi, ei ole enää juomakelpoista.
- Korkeapaineletkut, liittimet ja kytkimet ovat laitteen turvallisuuden kannalta tärkeitä osia. Käytä vain valmistajan suosittelemia korkeapaineletkuja, liittimiä ja kytkimiä.
- Kun tulo- tai korkeapaineletku irrotetaan, liittännöistä voi purkautua ulos kuumaa vettä.

△ HUOMIO

- Kun valitaan varastointipaikka ja kun laitetta kuljetetaan, on huomioitava laitteen paino (katso tekniset tiedot) onnettomuuksien tai loukkaantumisten välttämiseksi.
- Laitteen käyttäminen useita tunteja ilman keskeytyksiä voi harvinaisissa tapauksissa johtaa käsien puutumiseen.
- Käytä käsineitä.
- Pidä kädet lämpiminä.
- Pidä säännöllisesti työtaukoja.

Työskenteleminen puhdistusaineiden kanssa

△ VAROITUS

- Tämä laite on suunniteltu käytettäväksi sellaisten puhdistusaineiden kanssa, jotka valmistaja on toimittanut tai joita valmistaja suosittelee. Muiden puhdistusaineiden tai kemikaalien käyttö voi vaarantaa laitteen turvallisuuden.
- Puhdistusaineiden vääränlainen käyttäminen voi aiheuttaa vakavia loukkaantumisia tai myrkytyksiä.
- Säilytä puhdistusaineita poissa lasten ulottuvilta.

Turvallitteet

△ HUOMIO

- Turvallitteet suojaavat käyttäjää eikä niitä saa muunnella tai ohittaa.

Henkilösuojaimet

△ HUOMIO

- Käytä sopivia suojavaatteita ja suojalaseja suojaatuaksesi takaisin roiskuvilta vedeltä.
- Korkeapainepesurien käytön aikana voi muodostua aerosoleja. Aerosolien hengittäminen voi aiheuttaa terveydellistä haittaa. Käyttökohteesta ja sovelluksesta riippuen korkeapainepesuun voidaan käyttää täysin suojattuja suuttimia (esimerkiksi terassipesuri), jotka vähentävät vesipitoisten aerosolien muodostumista huomattavasti. Sellaisen suojan käyttäminen ei ole mahdollista kaikissa käyttökohteissa. Jos täysin suojatun suuttimen käyttö ei ole mahdollista, tulee käyttää luokan FFP 2 hengityksensuojanaamaria tai vastaavaa suojainta, puhdistettavasta ympäristöstä riippuen.

Jäännösriskit

Vaikka tätä sähkötyökalua käytetään määräysten mukaisesti, jäljelle jää aina jäännösriskejä. Seuraavia vaaroja voi esiintyä tämän sähkötyökalun mallin ja version yhteydessä:

- Keuhkovammat, jos ei käytetä sopivaa pölysuojanaamaria.
- Kuulovammat, jos ei käytetä sopivaa kuulosuojainta.
- Käsiin ja käsivarsiin kohdistuvasta tärinästä aiheutuvat terveyshaitat, jos laitetta käytetään pitkään tai jos sitä ohjataan ja huolletaan epäasianmukaisella tavalla.

7. Tekniset tiedot

Verkköjännite	220–240 V~ / 50–60 Hz
Tehontarve	1600 W
Työpaine	9 MPa
Nimellispaine	13,5 MPa
Pumppausteho	5,5 l/min
Virtausmäärä enint.	6,8 l/min
Suurin veden tulovirtauksen paine	0,4 MPa
Suojausluokka	II

Oikeus teknisiin muutoksiin pidätetään!

Vaara!

Melu ja tärinä

Melu- ja tärinäarvot on määritetty standardin EN 60335 mukaisesti.

Äänen painetaso L_{pA}	79 dB
Epävarmuus K_{pA}	3 dB
Äänen tehotaso L_{WA}	97 dB
Epävarmuus K_{WA}	3 dB

Käytä kuulosuojaimia.

Melu voi aiheuttaa kuulovamman.

Värähtelyn kokonaisarvot (kolmen suunnan vektorisumma) on määritetty standardin EN 60335 mukaisesti.

Värähtelypäästöarvo $a_n \leq 2,5 \text{ m/s}^2$

Ilmoitettu tärinäpäästöarvo on mitattu standardoidulla testausmenettelyllä, ja se voi sähkötyökalun tyypistä ja käyttötavasta riippuen vaihdella ja poikkeustapauksissa ylittää ilmoitetun arvon.

Ilmoitettua tärinäpäästöarvoa voidaan käyttää myös vertailtaessa sähkötyökalua toiseen.

Ilmoitettua tärinäpäästöarvoa voidaan käyttää myös alustavaan arviointiin.

Rajoita melun ja tärinän muodostuminen minimiin!

- Käytä vain moitteettomassa kunnossa olevia laitteita.
- Huolla ja puhdista laite säännöllisesti.
- Mukauta työtapasi laitteelle sopivaksi.
- Älä ylikuormita laitetta.
- Tarkastuta laite tarvittaessa.
- Kytke laite pois päältä, jos sitä ei käytetä.
- Käytä suojakäsineitä.

8. Ennen käyttöönottoa

Laitteen oikeanlainen käyttö

- Korkeapainepesuri on sijoitettava tasaiselle, tukevalle pinnalle.
- Jokaisella koneen käyttökerralla on suositeltavaa varmistaa oikeanlainen käyttöasento: yksi käsi pistoolilla ja toinen käsi putkella.
- Vesisuihkua ei saa koskaan suunnata kohti sähköjohtoja tai kohti konetta.
- Jotta vältetään pumpun vahingoittuminen pysäytetynä, on pumpun vähäinen epätiiviyys normaalia.
- Konetta ei saa missään olosuhteissa käyttää tiloissa, joissa on räjähdysvaara.
- Työlämpötilan on oltava +5..+50 °C. Putkea tai suihkutussuutinta ei saa peittää eikä muunnella.
- Korkeapainepesuri on suunniteltu käytettäväksi kylmällä tai haalealla vedellä (enintään 50 °C), korkeimmat lämpötilat vahingoittavat pumppua.
- Sisään tuleva vesi ei saa olla likaista, eikä siinä saa olla hiekkaa tai kemiallisia tuotteita, jotka haittaavat toimintaa ja lyhentävät koneen säilymistä toimintakuntoisena.

Asennus

Laitteen asennus (kuva 1)

Työnnä kahva (1) laitteen yläosassa oleviin kiinnityskohtiin ja lukitse ne kummallakin mukana tulleella ruuvilla (pituus 25 mm)

Vedentulon liitäntä (kuva 2)

Kierrä veden tulovirtauksen liitäntä (14) kiinni laitteeseen. Veden tulovirtauksen liitäntä (14) on varustettu liitoskappaleella, joka sopii normaaleihin letkun liitäntäjärjestelmiin.

Liitä syöttöletkun liitin (min. Ø 1/2" / n. 13 mm) veden tulovirtauksen liitäntään (14).

Käytä veden tulovirtausta varten aina vahvistettua vesiletkeä, jossa on hyvin varustetuissa kaupoissa myytävä liitin. Pituuden on oltava vähintään 6,0 m. (ei kuu-lu toimituksen sisältöön)

Juomaveden ja korkeapainepesurin väliin on asennettava paluuvirtauksen esto! Kysy neuvoa putkiasentajalta.

Veden imeminen avoimista säiliöistä ja luonnon vesistöistä

Käytä tähän tarkoitettuja imutarvikkeita (eivät tule laitteen mukana / saatavissa alan liikkeistä).

Näillä lisätarvikkeilla korkeapainepesuri pystyy imeämään vettä 0,5 m korkeuteen vedentason yläpuolelle. Tämä voi kestää suunnilleen 25 – 50 sekuntia.

Upota lisätarvikeletku kokonaan veden alle poistaaksesi ilman letkusta.

Yhdistä lisätarvikeletku painepesuriin ja varmista, että imusihti jää veden alle.

Anna painepesurin olla ruiskupistooli irrotettuna käynnissä, kunnes vettä virtaa tasaisesti ulos korkeapainepesuriletkusta. Jos vettä ei tule vielä 25 – 50 sekunnin kulu-tua, sammuta laite ja tarkista kaikki liitännät.

Kun vettä alkaa virtaamaan, kytke painepesuri pois päältä ja yhdistä ruiskupistooli ruiskuputkeen työskentelyä varten.

Korkeapaineletkun liitäntä (kuva 3/4)

Liitä korkeapaineletku (9) korkeapaineletkun liitäntään (4). Poista ensin suojatulppa.

Yhdistä korkeapaineletkun (9) toinen pää ruiskupistooliin (8) liitäntään.

Kun haluat poistaa korkeapaineletkun (9), paina painiketta (A) ja vedä se irti.

Lisäosien liitäntä (kuva 5)

Kiinnitä lisäosat 7, 9, 11, 12, tai 16 painamalla se pistooliin (8) ja kierrä niitä, kunnes ne lukittuvat paikoilleen.

Kiinnitä lisäosat 10, 13, 18 liittämällä ne jatko-osaan (7) ja kierrä niitä, kunnes ne lukittuvat paikoilleen.

9. Käyttö

Kone koostuu rakenneryhmästä, jossa on pumppu, joka on suojattu iskunkestävällä kotelolla. Koneessa on putki ja käteen sopiva pistooli, jotka mahdollistavat optimaalisen työasennon. Niiden muoto ja varustus vastaavat voimassa olevia määräyksiä.

Käyttöönotto:

Kun korkeapainepesuri on asennettu kokonaan ja kaikki liitännät on kytketty, voidaan jatkaa seuraavasti:

Avaa veden tulovirtaus. Vapauta pistooli (8) lukituskytkimellä (C). Vedä vetovipu (D) taakse, jotta laitteessa oleva ilma voi poistua. (Kuva 5)

Kytke laite päälle asettamalla päälle/pois-kytkin (3) asentoon "ON". Käytä vetovipua (D). (Kuva 1/5)

Sammuutaaksesi päästä vetovivusta (D), laite kytkeytyy valmiustilaan. Heti kun käytät vetovipua (D), painepesuri käynnistyy uudelleen. (Kuva 5)

Kytke korkeapainepesuri kokonaan pois päältä asettamalla päälle-/poiskytkin (3) asentoon "OFF". (Kuva 1)

Puhdistusainesäiliö (11)

Täytä puhdistusainesäiliö asianmukaisella puhdistusaineella. Suihkun leveys voidaan säätää suuttimesta.

Lisäosien käyttö (kuva 1):

R-suutin (10): Karkeisiin puhdistustöihin.

Kärcher-adaptteri (12): Tämän adapterin avulla voidaan kiinnittää Kärcher-merkin lisätarvikkeita

Terassipesin (13): Terassilattian ja seinäpintojen puhdistukseen.

Puhdistusharja (16): Pintojen puhdistukseen.

H-suutin (18): Vaikeasti lähtevän lian puhdistukseen.

10. Sähköliitäntä

Asennettu sähkömoottori on liitetty käyttövalmiiksi. Liitäntä vastaa asiaankuuluvia Saksan sähkötekniikan liiton (VDE) ja standardoimisliiton (DIN) määräyksiä. Asiakkaan sähköliitännän sekä käytetyn jatkojohdon on vastattava näitä määräyksiä.

Viallinen sähköliitosjohto.

Sähkön liitosjohtoon syntyy usein eristevaurioita.

Syynä tähän voi olla:

- Painaumakohdat, jos liitosjohdot viedään ikkunoiden tai ovenraon läpi.
- Taitekohdat liitosjohdon ollessa kiinnitetty tai johdettu väärin.
- Viiltokohdat ajettaessa liitosjohdon ylitse.
- Eristevauriot repäistäessä irti seinäpistorasiasta.
- Eristeen vanhenemisesta aiheutuvat halkeamat.

Tällaisia vahingollisia sähköliitosjohtoja ei saa käyttää, sillä ne ovat eristevaurioiden vuoksi hengenvaarallisia. Tarkasta säännöllisesti, onko liitosjohdoissa vaurioita. Varmista, ettei liitosjohto tarkastettaessa ole kiinni virtaverkossa.

Liitäntäjohtojen on vastattava asiaankuuluvia Saksan sähkötekniikan liiton (VDE) ja standardoimisliiton (DIN) määräyksiä. Käytä vain sellaisia liitosjohtoja, joissa on merkintä H05VV-F.

Tyypimerkinnän painatus liitosjohdossa on pakollista.

Vaihtovirtamoottori

Verkköjännitteen on oltava 230 V~.

Enintään 25 m pitkien jatkojohtojen poikkipinnan on oltava 1,5 neliömillimetriä.

Sähkövarusteiden liitännät ja korjaukset saa tehdä vain sähköalan ammattilainen.

KytKentätyyppi Y

Jos tämän laitteen virtajohto on vioittunut, sen vaihtaminen on vaarojen välttämiseksi teetettävä valmistajalla tai valmistajan valtuuttamassa asiakaspalvelupisteessä tai muulla pätevällä henkilöllä.

Ilmoita tiedusteluissa seuraavat tiedot:

- Moottorin virtatyyppi
- Koneen tyyppikilven tiedot
- Moottorin tyyppikilven tiedot
- Varmista ennen liitäntää, että tyyppikilven tiedot vastaavat verkkovirran tietoja.
- Jatkojohtoja käytettäessä on varmistettava, että kyseinen tuote sopii ulkokäyttöön ja sen johtimen poikkileikkausalaa on riittävä:
 - 1–10 m: 1,5mm²
 - 10–30 m: 2,5mm²
- Liitä virtajohtojen virtapistoke pistorasiaan.

11. Huolto

⚠ Varoitus! Vedä verkkovirran pistoke irti aina ennen kuin alat suorittaa säätö-, kunnossapito- tai korjaustöitä!

Yleiset huoltotoimenpiteet

- Pidä suojalaitteet, ilmaraat ja moottorin kotelo niin pölyttömänä ja puhtaana kuin vain mahdollista. Hankaa laite puhtaalla liinalla tai puhalla se paineilmalla alhaisella paineella puhtaaksi.
- Suosittelemme, että laite puhdistetaan heti jokaisen käyttökerran jälkeen.
- Puhdista laite säännöllisesti kostealla liinalla ja vähäisellä määrällä suopaa. Älä käytä puhdistus- tai liuotainaineita; ne voivat vahingoittaa laitteen muoviosia. Pidä huoli siitä, ettei laitteen sisäosiin pääse vettä.

Sähköpumpun pitkä seisonta-aika

Jos kone joutuu pidempään seisomaan (yli 3 kuukautta) käyttämättömänä tiloissa, joissa on jäätymisvaara, on suositeltavaa täyttää koneeseen jäätymisenestoainetta (samankaltaista nestettä kuin autoihin käytettävä pakkasnestettä).

Jos laitetta ei käytetä pitkään aikaan, sähköpumppuun muodostuu kalkkikerrostumia, jotka voivat aiheuttaa käynnistysvaikeuksia.

Huoltotietoja

Huomaa, että tämän tuotteen seuraavat osat altistuvat käytönmukaiselle ja luonnolliselle kulumiselle tai että seuraavia osia tarvitaan kuluvin materiaaleina. Kuluvat osat*: hihnat, letku, putki, suuttimet ja lisäosat, ilmansuodatin, tiivisteet

* eivät välttämättä sisälly toimitukseen!

Varaosia ja tarvikkeita saa asiakaspalvelupisteistämme. Skannaa sitä varten etusivulla oleva QR-koodi.

Suuttimen puhdistus (kuva 1)

Käytä tukkeutuneen suuttimen puhdistukseen mukana tullutta rautalankaa (15).

12. Hävittäminen ja kierrätys

Pakkausta koskevat ohjeet



Pakkausmateriaalit voidaan kierrättää. Hävitä pakkaukset ympäristönsuojelumääräysten mukaan.

Sähkö- ja elektroniikkalaitteiden käsittelyä koskevan lain tiedot



Sähkö- ja elektroniikkalaitteet eivät kuulu sekajätteisiin, vaan ne on hävitettävä lajitteluina!







- Käytetyt paristot ja akut, jotka eivät ole laitteeseen kiinteästi asennettuina, on irrotettava vahingoittumattomina ennen laitteen hävittämistä! Niiden hävittämistä säädelään vastaavassa paristojen ja akkujen käsittelyä koskevassa laissa.
- Sähkö- ja elektroniikkalaitteiden omistajan tai käyttäjän velvollisuutena on toimittaa laite lain mukaisella tavalla kierrätykseen.
- Loppukäyttäjä on yksin vastuussa henkilökohtaisten tietojensa poistamisesta laitteesta!
- Ylivivattua roskalaaatikkoa kuvaava symboli tarkoittaa, että sähkö- ja elektroniikkalaitteita ei saa hävittää sekajätteen mukana.
- Sähkö- ja elektroniikkalaitteet voidaan toimittaa veloituksetta seuraaviin paikkoihin:
 - Julkiset hävitys- tai keräyspaikat (esim. kunnallinen kierrätyskeskus)
 - Sähkölaitteita myyvät liikkeet (paikalliset tai verkossa toimivat), jos jälleenmyyjä on veloitettu vastaanottamaan käytettyjä laitteita tai tarjoaa tämän palvelun vapaaehtoisesti.
 - Valmistajalle tai lähialueella sijaitsevaan valtuutettuun keräyspaikkaan voidaan uutta laitetta ostamatta palauttaa maksutta enintään kolme samaa laitetyyppiä edustavaa käytettyä sähkölaitetta, joiden reunan pituus on enintään 25 cm.
 - Muut valmistajan ja jälleenmyyjän täydentävät palautusehdot saa kyseisestä asiakaspalvelusta.
- Jos valmistaja toimittaa uuden sähkölaitteen yksityistalouteen, vanha laite voidaan samalla loppukäyttäjän pyynnöstä noutaa ilman veloitusta. Ota tätä varten yhteyttä valmistajan asiakaspalveluun.

- Tämä koskee vain laitteita, jotka asennetaan ja myydään Euroopan Unionin jäsenmaissa ja joihin sovelletaan EU:n direktiiviä 2012/19/EU. Euroopan Unionin ulkopuolisissa maissa käytettyjen sähkö- ja elektroniikkalaitteiden hävittämiseen voidaan soveltaa näistä poikkeavia ehtoja.

13. Ohjeet häiriöiden poistoon

Toimintahäiriö	Syy	Korjauskeinot
Laitte ei toimi.	Laitteeseen ei syötetä sähköjännitettä.	Tarkasta sulake, virtajohto, virtapistoke ja anna viallinen osa tarvittaessa ammattitaitoisen henkilön vaihdettavaksi.
	Johtimen poikkileikkausala liian pieni tai jatkojohto liian pitkä.	Käytä suuremman johtimen poikkileikkausalan omaavia jatkojohtoja tai käytä lyhyempää jatkojohtoa.
	Verkköjännite on ohjeen mukaista arvoa pienempi	Ota tarvittaessa yhteyttä sähköyhtiöön.
	Pumppu on jäänyt.	Tarkasta, sulata tarvittaessa.
Moottori käy, mutta painetta ei muodostu.	Veden tulovirtaukseen on imetty ilmaa.	Tarkasta tuloletku ja letkuliittimet, vaihda tarvittaessa.
	Poistosuutin liian suuri.	Tarkasta, vaihda tarvittaessa.
Epätasainen käyttöpaine.	Veden tulovirtaukseen on imetty ilmaa.	Tarkasta tuloletku ja letkuliittimet, vaihda tarvittaessa.

Forklaring til symbolerne på maskinen

	<p>Læs og overhold brugsanvisningen og sikkerhedsforskrifterne før ibrugtagning!</p>
	<p>Brug beskyttelsesbriller!</p>
	<p>Brug høreværn!</p>
	<p>Beskyttelsesklasse II</p>
	<p>Produktet må ikke forbindes umiddelbart med det offentlige drikkevandsnet</p>
	<p>Højtryksstrålen må ikke rettes mod personer, dyr, aktivt elektrisk udstyr eller produktet.</p>
	<p>Produktet opfylder gældende EU-direktiver.</p>
<p>⚠ Pas på!</p>	<p>I denne betjeningsvejledning er de steder, der vedrører din sikkerhed, forsynet med dette symbol.</p>

Indholdsfortegnelse:	Side:
1. Indledning	197
2. Apparatbeskrivelse	197
3. Leveringsomfang	197
4. Udpakning	197
5. Tilsluttet brug	198
6. Sikkerhedsforskrifter til højtryksrensere	198
7. Tekniske data	200
8. Før ibrugtagning	201
9. Betjening	201
10. El-tilslutning	202
11. Vedligeholdelse	202
12. Bortskaffelse og genanvendelse	203
13. Afhjælpning af fejl	204
14. Overensstemmelseserklæring	209

1. Indledning

Producent:

Schepach GmbH
Günzburger Straße 69
D-89335 Ichenhausen

Kære kunde,

Vi ønsker dig rigtig god fornøjelse og held og lykke med arbejdet med dit nye apparat.

Bemærk:

Iht. den gældende lov om produktansvar hæfter producenten af denne maskine ikke for skader, der opstår på eller i forbindelse med denne maskine i forbindelse med:

- forkert behandling
- manglende overholdelse af betjeningsvejledningen
- reparationer gennemført af tredjemand og/eller af ikke autoriserede fagfolk
- indbygning og udskiftning af ikke originale reservedele
- brug i strid med formålet
- Svigt af det elektriske anlæg som følge af tilsidesættelse af de elektriske forskrifter og VDE-bestemmelserne 0100, DIN 57113 / VDE0113.

Vær opmærksom på følgende:

Læs hele brugsanvisningens tekst igennem før montering og før ibrugtagning.

Formålet med denne brugsanvisning er at gøre det lettere for dig at lære dit elværktøj at kende og bruge det som tilsigtet.

Brugsanvisningen indeholder vigtige oplysninger om, hvordan man bruger elværktøjet sikkert, professionelt og økonomisk, og hvordan man undgår farer, sparer reparationsomkostninger, reducerer driftsstop og øger elværktøjets driftssikkerhed og levetid.

Udover sikkerhedsbestemmelserne i denne brugsanvisning skal de forskrifter vedr. brug af elværktøjet, der måtte gælde i det enkelte land (brugslandet), overholdes til punkt og prikke.

Opbevar brugsanvisningen i nærheden elværktøjet; pak den ind i en plastikpose, så den er beskyttet mod snavs og fugt. Den skal læses og overholdes nøje af alle betjeningspersoner, før arbejdet startes. Arbejde på elværktøjet på kun udføres af personer, der er instrueret i brug af samme, og som er informeret om de dermed forbundne farer. Den lovmæssige mindstealder skal overholdes.

Ud over sikkerhedsanvisningerne i denne brugsanvisning og de særlige forskrifter, der gælder i brugslandet, skal de almindeligt anerkendte, tekniske regler, der gælder i forbindelse med brug af træbearbejdningsmaskiner, overholdes.

Vi fraskriver os ethvert ansvar for uheld eller skader, der måtte opstå som følge af manglende overholdelse af denne vejledning og sikkerhedsinstrukserne.

2. Apparatbeskrivelse (fig. 1)

1. Håndtag
2. Lanseholder
3. Tænd / Sluk-knap
4. Tilslutning for højtryksslange
5. Transporthjul
6. Slangeholder
7. Forlængelse
8. Pistol
9. Højtryksslange
10. R-dyse
11. Rengøringsmiddelbeholder
12. Kärcher-adapter
13. Terrasserenser
14. Tilslutning vandtilløb
15. Dyserengøringsnål
16. Rengøringsbørste
17. -
18. H-dyse

3. Leveringsomfang

- 1x Højtryksrenser
- 1x Forlængelse
- 1x Pistol
- 1x Højtryksslange
- 1x R-dyse
- 1x Rengøringsmiddelbeholder
- 1x Kärcher-adapter
- 1x Terrasserenser
- 1x Tilslutning vandtilløb
- 1x Dyserengøringsnål
- 1x Rengøringsbørste
- 1x H-dyse
- 1x Brugsanvisning

4. Udpakning

- Åbn emballagen, og tag forsigtigt maskinen ud.
- Fjern emballeringsmaterialet samt emballage-/ transportsikringer (hvis sådanne findes).

- Kontrollér, om leveringsomfanget er fuldstændigt.
- Kontrollér maskinen og tilbehørsdelene for transportskader.
- Opbevar så vidt muligt emballagen frem til udløbet af garantiperioden.

PAS PÅ

Apparatet og emballeringsmaterialet er ikke legetøj! Børn må ikke lege med plastposer, folie og smådele! Fare for slugning og kvælning!

5. Tilsigtet brug

Højtryksrenseren er beregnet til at blive brugt til private formål som f.eks. rengøring af køretøjer, maskiner, bygninger, facader osv. med højtryk.

Maskinen må kun bruges til det tilsigtede formål. Enhver anden form for brug falder uden for den korrekte anvendelse.

Brugeren, ikke producenten, bærer ansvaret for materielle skader eller personskader af enhver art, der måtte opstå som følge heraf.

Vær opmærksom på, at vores apparater ikke er konstrueret til erhvervs-mæssig, håndværksmæssig eller industriel brug. Vi fraskriver os ansvaret, hvis apparatet bruges i erhvervs-, håndværks- eller industrivirk-somheder samt til lignende arbejde.

6. Sikkerhedsforskrifter til højtryksrenser

Læs disse sikkerhedsforskrifter og den originale brugsanvisning, før produktet tages i brug første gang. Håndter produktet iht. hertil.

- Ud over oplysningerne i brugsanvisningen skal de gældende generelle sikkerheds- og ulykkesforebyggelsesregler overholdes.
- Advarsels- og informationsskiltene, der er monteret på produktet, giver vigtige oplysninger med henblik på sikker drift.

Faretrin

△ FARE

- Gør opmærksom på en overhængende fare, der medfører alvorlige personskader eller død.

△ ADVARSEL

- Gør opmærksom på en potentielt farlig situation, der kan medføre alvorlige personskader eller død.

△ FORSIGTIG

- Oplysning om en potentielt farlig situation, der kan medføre moderate personskader.

PAS PÅ

- Oplysning om en potentielt farlig situation, der kan medføre materielle skader.

Elektriske komponenter

△ FARE

- Fare for elektrisk stød.
- Netstikket og stikkontakten må aldrig berøres med våde hænder.
- Kontrollér altid nettilslutningsledningen inkl. netstikket for skader før ibrugtagningen. Sørg for, at en beskadiget nettilslutningsledning straks udskiftes af en autoriserede kundeservice / en elektriker. Tag ikke et produkt i brug, hvis nettilslutningsledningen er beskadiget.
- Alle strømførende dele i arbejdsområdet skal være beskyttet mod strålevand.
- Netstik og kobling til en forlængerledning skal være vandtætte og må ikke ligge i vand. Koblingen må desuden ikke ligge på jorden. Det anbefales at bruge kabeltromler, der sikrer, at stikdåserne mindst befinder sig 60 mm over jorden.
- Sørg for, at nettilslutnings- og forlængerledningen hverken ødelægges eller beskadiges som følge af overkøring, klemning el.lign. Beskyt nettilslutningsledningerne mod varm, olie og skarpe kanter.
- Inden enhver form for pleje- og rengøringsarbejde skal man huske at slukke apparatet og trække netstikket ud.
- Reparationsarbejde og arbejde på elektriske komponenter må kun forestås af den autoriserede kundeservice.

△ ADVARSEL

- Produktet må kun forbindes med en elektrisk tilslutning, der er udført af en elektroinstallatør iht. IEC 60364.
- Apparatet må kun tilsluttes vekselstrøm. Spændingen skal stemme overens med apparatets typeskilt.
- Af sikkerhedsårsager anbefales det principielt at bruge produktet via et fejlstrømsrelæ (maks. 30 mA).
- En uegnet, elektrisk forlængerledning kan være farlig. Ude i det fri må der kun bruges en elektrisk forlængerledning, der har et tilstrækkeligt ledningstværsnit, og der er mærket og godkendt til brug udendørs:
 - 1 - 10 m: 1,5 mm²; 10 - 30 m: 2,5 mm²
- Afvikl altid forlængerledningen helt af kabeltromlen.

Advarsel! Dette elværktøj fremstiller et elektromagnetisk felt under driften. Dette felt kan under bestemte omstændigheder forringe aktive eller passive medicinske implantater. For at forringe faren for alvorlige kvæstelser eller kvæstelser med døden til følge anbefales det personer med medicinske implantater at gå til læge og kontakte producenten af det medicinske implantat, før elværktøjet betjenes.

Sikker håndtering

⚠ FARE

- Brugeren skal bruge produktet iht. det tilsigtede formål. Brugeren skal tage hensyn til de lokale forhold og være opmærksom på personer i nærheden, når der arbejdes med produktet.
- Kontroller altid vigtige komponenter som f.eks. højtryksslange, håndsprøjtepestol og sikkerhedsanordninger for skader, før de tages i brug. Skift beskadigede komponenter med det samme. Tag ikke produktet i brug, hvis komponenter er beskadiget.
- Højtryksstråling kan være farlig, hvis arbejdet udføres forkert. Strålen må ikke rettes mod personer, dyr, aktivt elektrisk udstyr eller produktet.
- Ret hverken højtrykstrålen mod andre eller sig selv for at rengøre tøj eller fodtøj.
- Køretøjsdæk/dækventiler kan blive beskadiget og eksplodere på grund af højtrykstrålen. Første tegn herpå er en misfarvning af dækket. Beskadigede køretøjsdæk/dækventiler er livsfarlige. Overhold en stråleafstand på mindst 30 cm under rengøringsarbejdet!

⚠ ADVARSEL

- Brug ikke produktet, hvis andre personer opholder sig i nærheden, medmindre de har beskyttelsestøj på.
- Produktet må ikke bruges af børn eller af personer, der ikke er instrueret.
- Dette produkt er ikke beregnet til at blive brugt af personer med begrænsede fysiske, sensoriske eller psykiske evner eller manglende erfaring og/eller viden, medmindre disse overvåges af en sikkerhedsansvarlig person eller modtager instruktioner fra denne person i, hvordan produktet skal anvendes, og har forstået de hermed forbundne farer. Børn må ikke lege med apparatet.
- Hold øje med børn for at sikre, at de ikke leger med apparatet.

⚠ FORSIGTIG

- Sørg altid for at stå sikkert, før der arbejdes med eller på produktet, for at undgå uheld eller beskadigelser, hvis produktet vælter.
- Vandstrålen fra højtrykss dysen udløser en tilbagestødkraft på håndsprøjtepestolen. Sørg for at stå sikkert og stabilt og hold godt fast i håndsprøjtepestol og strålerør.
- Produktet må aldrig være uden opsyn, så længe det bruges.

PAS PÅ

- Sluk for produktet med produktkontakten, hvis det ikke skal bruges i længere tid.
- Brug ikke produktet ved temperaturer under 0 °C.

Andre farer

⚠ FARE

- Det er forbudt at bruge apparatet i eksplosionsfarlige områder.
- Afsprøjt ikke genstande, der indeholder sundhedsfarlige stoffer (f.eks. asbest).
- Opsug aldrig opløsningsmiddelholdige væsker eller ufortyndede syrer og opløsningsmidler! Disse er f.eks. benzin, farvefortynder eller fyringsolie. Forstøvningen er yderst brandfarlig, eksplosiv og giftig. Brug hverken acetone, ufortyndede syrer eller opløsningsmidler, da de angriber materialerne på produktet.
- Emballagematerialer skal holdes på afstand af børn; kvælningfare!

⚠ ADVARSEL

- Iht. gældende forskrifter må produktet aldrig bruges uden systemadskiller på drikkevandsnettet. Sikr, at tilslutningen på husets vand anlæg, som højtrykssensoren er forbundet med, er udstyret med en systemadskiller iht. EN 12729 type BA.
- Vand, der er ledet gennem en systemadskiller, gælder ikke mere som drikkevand.
- Højtryksslanger, armaturer og koblinger er vigtige for produktsikkerheden. Brug kun højtryksslanger, armaturer og koblinger, der er anbefalet af producenten.
- Når tilløbs- eller højtryksslangen fjernes, kan varmt vand strømme ud af tilslutningerne efter driften.

⚠ FORSIGTIG

- Når opbevaringsstedet vælges, og produktet transporteres, skal der tages højde for produktets vægt (se Tekniske data) for at undgå uheld eller kvæstelser.
- Bruges produktet i flere timer og uafbrudt, kan det i sjældne tilfælde ske, at der mærkes en døvhedsfølelse i hænderne.
- Brug handsker.
- Hold hænder varme.
- Hold arbejds pauser med regelmæssige mellemrum.

Arbejde med rengøringsmidler

⚠ ADVARSEL

- Dette produkt er udviklet til at bruge rengøringsmidler, der leveres eller anbefales af producenten. Brug af andre rengøringsmidler eller kemikalier kan forringe produktets sikkerhed.
- Forkert brug af rengøringsmidler kan føre til alvorlige kvæstelser eller forgiftninger.
- Opbevar rengøringsmidler utilgængeligt for børn.

Sikkerhedsanordninger

⚠ FORSIGTIG

- Sikkerhedsanordninger bruges til at beskytte brugeren og må hverken ændres eller forbikobles.

Personlige værnemidler

⚠ FORSIGTIG

- Brug egnet beskyttelsestøj og egnede beskyttelsesbriller for at beskytte dig selv mod stænkvand eller snavs.
- Når højtryksrensere er i brug, opstår der aerosoler. Indånding af aerosoler kan føre til sundhedsskader. Afhængigt af brug kan helt afskærmede dysere (f.eks. fladerensere) bruges til højtryksrensning, der reducerer udstødet af vandige aerosoler betydeligt. Det er ikke muligt at bruge en sådan afskærmning til alt arbejde. Er det ikke muligt at bruge en helt afskærmet dyse, skal der anvendes en åndedrætsmaske (klasse FFP 2) eller lignende, afhængigt af omgivelserne, der skal rengøres/renses.

Restrisici

Selv om man betjener elværktøjet forskriftsmæssigt, vil der stadigvæk være restrisici at tage højde for. Følgende farer kan opstå i sammenhæng med elværktøjets design og udførelse:

- Lungeskader, hvis der ikke bruges egnet støvmaske.
- Høreskader, hvis der ikke bruges egnet høreværn.

- Helbredsskader som følge af hånd-arm-vibrationer, hvis maskinen bruges i længere tid eller ikke styres og vedligeholdes korrekt.

7. Tekniske data

Netspænding	220-240 V~ / 50-60 Hz
Strømforbrug	1600 W
Arbejdsdruk	9 MPa
Nominelt tryk	13,5 MPa
Kapacitet	5,5 l/min
Kapacitet maks.	6,8 L/min
maks. tryk vandtilløb	0,4 MPa
Beskyttelsesklasse	II

Forbehold for tekniske ændringer!

Fare!

Støj og vibration

Støj- og vibrationsværdierne er bestemt i henhold til EN 60335.

Lydtryksniveau L_{pA}	79 dB
Usikkerhed K_{pA}	3 dB
Lydeffektniveau L_{WA}	97 dB
Usikkerhed K_{WA}	3 dB

Brug høreværn.

Støjpåvirkning kan føre til høretab.

Svingningsværdier i alt (vektorsum for tre retninger) beregnet iht. EN 60335.

Svingningsemissionstal $a_{h1} \leq 2,5 \text{ m/s}^2$

Det angivne svingningsemissionstal er blevet målt iht. en standardiseret prøvningsmetode og kan ændre sig afhængigt af den måde, elværktøjet anvendes på, og undtagelsesvist komme til at ligge over den angivne værdi.

Det angivne svingningsemissionstal kan bruges til at sammenligne et elværktøj med et andet.

Det angivne svingningsemissionstal kan også bruges til at gennemføre en indledende vurdering af forringelsen.

Begræns støjudvikling og vibrationer til et minimum!

- Brug kun intakte og ubeskadigede produkter.
- Vedligehold og rengør produktet med jævne mellemrum.
- Tilpas arbejdsmåden efter produktet.
- Overbelast ikke produktet.
- Lad i givet fald produktet blive underkastet et eftersyn.
- Sluk produktet, når det ikke benyttes.
- Brug handsker.

8. Før ibrugtagning

Korrekt brug af produktet

- Højtryksrenserseren skal opstilles på et lige, sikkert underlag.
- Det anbefales at overholde den korrekte betjeningsposition, hver gang maskinen betjenes: den ene hånd på pistolen og den anden hånd på lansens.
- Vandstrålen må aldrig rettes mod elektriske ledninger eller maskinen.
- For at undgå at pumpen beskadiges, når den står stille, er en lille utæthed af pumpen normal.
- Maskinen må under ingen omstændigheder bruges i rum, hvor der er fare for eksplosion.
- Arbejdstemperaturen skal ligge mellem +5 og +50°C. Lanse eller sprøjtedyser må ikke tildækkes, desuden må der ikke foretages ændringer på dem.
- Højtryksrenserseren er beregnet til at arbejde med koldt eller rimeligt varmt vand (maks. op til 50°C), højere temperaturer fører til skader på pumpen.
- Det indløbende vand må hverken være snavset, sandholdigt eller belastet med kemiske produkter, der kan føre til en forringet funktion og til en forkortet holdbarhed af maskinen.

Montering

Montering af produkt (fig. 1)

Skub håndgrebet (1) fast på fastgørelsespunkterne øverst på produktet og sikr dette med de to medleverede skruer (længde 25 mm)

Tilslutning af vandtilløb (fig. 2)

Skru tilslutningen til vandtilløbet (14) fast på produktet. Tilslutningen til vandtilløbet (14) er udstyret med et tilslutningsstykke til standardslangekoblingssystemer. Sæt tilløbsslangens slangekobling (min. Ø 1/2" ca. 13 mm) på tilslutningen til vandtilløb (14).

Brug altid en forstærket vandslange med en almindelig kobling til vandtilløbet. Længden bør mindst være 6,0 m. (ikke indeholdt i leveringsomfanget)

Mellem drikkevandet og højtryksrenserseren skal der være indbygget en tilbageløbsventil! Spørg din sanitærinstallatør.

Opsugning fra åbne tanks/ beholdere og naturlige vandmiljøer

Brug et specielt selv-opsugningstilbehør (følger ikke med leveringen / fås hos fagforhandleren)

Med dette tilbehør kan højtryksrenserseren opsuge vand 0,5 m over vandoverfladen. Dette kan vare ca. 25 – 50 sekunder.

Dyp tilbehørsslangen helt under vand for at fortrænge luften i slangen.

Forbind tilbehørsslangen med højtryksrenserseren og sikr, at opsugningssien befinder sig under vand.

Lad højtryksrenserseren køre med fjernet sprøjtetipistol, til vand strømmer ensartet ud af højtryksslangen. Strømmer der efter 25 – 50 sekunder endnu ikke vand ud, slukkes produktet, hvorefter alle tilslutninger kontrolleres.

Når vand strømmer ud, slukkes højtryksrenserseren, hvorefter sprøjtetipstolen og sprøjtetipans forbinder til arbejdet.

Tilslutning højtryksslange (fig. 3/4)

Forbind højtryksslangen (9) med tilslutningen til højtryksslangen (4). Fjern beskyttelseskappen forinden. Sæt den anden ende af højtryksslangen (9) ind i pistolens tilslutning (8).

Højtryksslangen (9) fjernes ved at trykke på tasten (A) og trække den ud.

Tilslutning af påsatserne (fig. 5)

Påsatserne 7, 9, 11, 12, 16 monteres ved at trykke dem ind i pistolen (8) og dreje dem, til de låser sig fast.

Påsatserne 10, 13, 18 monteres ved at sætte dem ind i forlængelsen (7) og dreje disse, til de falder i hak.

9. Betjening

Maskinen består af et modul med en pumpe, der er beskyttet med et stødsikkert hus. Maskinen er udstyret med en lanse og en håndterlig pistol for at sikre en optimal arbejdsposition, hvis form og udstyr overholder de gældende forskrifter.

Ibrugtagning:

Når højtryksrenseren er helt monteret, og alle tilslutninger er færdige, gøres følgende:

Åbn for vandtilløbet. Afsikr pistolen (8) med spærrekontakten (C). Træk aftræksarmen (D) tilbage, så luf-ten i produktet kan undvige. (Ill. 5)

Produktet tændes ved at stille tænde-/slukke-kontakten (3) på "ON". Betjen nu aftræksarmen (D). (fig. 1/5)

Produktet slukkes ved at slippe aftræksarmen (D), hvorefter produktet springer til stand-by. Så snart aftræksarmen (D) betjenes, starter højtryksrenseren igen. (Ill. 5)

Højtryksrenseren slukkes helt ved at stille tænde-/slukke-kontakten (3) på "OFF". (fig. 1)

Rengøringsmiddelbeholder (11)

Fyld rengøringsmiddelbeholderen med passende rengøringsmiddel. Strålebredden kan indstilles på dysen.

Brug af påsatserne (fig. 1):

R-dyse (10): Til groft rengøringsarbejde.

Kärcher-adapter (12): Med denne adapter kan tilbehør fra Kärcher monteres

Terrasserenser (13): Til rengøring af jord og vægarealer.

Rengøringsbørste (16): Til rengøring af overflader.

H-dyse (18): Til fjernelse af fastsiddende snavs.

10. El-tilslutning

Den installerede elmotor er tilsluttet, så den er driftsklar. Tilslutningen opfylder de relevante VDE- og DIN-bestemmelser. Nettilslutningen hos kunden samt den anvendte forlængerledning skal opfylde disse forskrifter.

Defekt elektrisk tilslutningsledning.

Der opstår ofte isoleringsskader på elektriske tilslutningsledninger.

Årsagerne hertil kan være:

- Tryksteder, når tilslutningsledninger trækkes gennem vinduer eller døråbninger.

- Knæksteder, når tilslutningsledning fastgøres eller trækkes forkert.
- Skæresteder, når tilslutningsledningen køres over.
- Isolationsskader, når stikket trækkes ud af stikkontakten på væggen.
- Revner pga. ældning af isoleringen.

Sådanne defekte elektriske tilslutningsledninger må ikke anvendes og er livsfarlige pga. isoleringsskaderne. Elektriske tilslutningsledninger skal kontrolleres for skader med jævne mellemrum.

Sørg for, at tilslutningsledningen ikke hænger i lysnettet, når den kontrolleres.

Elektriske tilslutningsledninger skal opfylde de relevante VDE- og DIN-bestemmelser. Der må kun anvendes tilslutningsledninger med mærkningen H05VV-F.

Påtryk af typebetegnelsen på tilslutningskablet er et krav.

Vekselstrømsmotor

Netspændingen skal andrage 230V~.

Forlængerledninger op til en længde på 25 m skal have et tværsnit på 1,5 kvadratmillimeter.

Tilslutning og reparation af elektrisk udstyr må kun forestås af autoriserede elektrikere.

Tilslutningstype Y

Hvis nettilslutningsledningen bliver beskadiget, skal den udskiftes af producenten eller af en autoriseret elektriker for at undgå risici.

Ved forespørgsler bedes følgende data opgives:

- Motorens strømtype
- Dataene på maskinens typeskilt
- Dataene på motorens typeskilt
- Kontrollér inden tilslutningen, at dataene på typeskiltet stemmer overens med netdataene.
- Når der bruges forlængerledninger, skal man være opmærksom på, at disse er egnede til brug udendørs, og at de har et tilstrækkeligt åretværsnit:
 - 1-10m: 1,5mm²
 - 10-30m: 2,5mm²
- Sæt netstikket fra netkablet i stikdåsen.

11. Vedligeholdelse

⚠ Advarsel! Træk lysnetstikket ud, før der foretages indstillings-, vedligeholdelses- eller reparationsarbejde!

Generelle vedligeholdelsesforanstaltninger

- Hold beskyttelsesskærme, luftslidser og motorhus fri for støv og snavs. Tør maskinen af med en ren klud, eller blæs den over med trykluft ved lavt tryk.
- Det anbefales, at maskinen altid rengøres umiddelbart efter brug.
- Rengør maskinen med en fugtig klud og en smule brun sæbe med jævne mellemrum. Brug ikke rengørings- eller opløsningsmidler; disse kan angribe produktets plastdele. Sørg for, at vand ikke kan trænge ind i maskinen.

Lang driftspause for elpumpe

Er der planlagt længere stilstandstider for maskinen (mere end 3 måneder) i rum, hvor der er fare for frost, anbefales det at fylde frostbeskyttelsesmiddel på maskinen (dette middel ligner dem, der bruges til køretøjer).

Hvis produktet ikke bruges i længere tid, opstår der kalkaflejringer i elpumpen, der kan føre til startproblemer.

Serviceinformationer

Vær opmærksom på, at følgende dele på dette produkt slides som følge af brug eller naturligt slid, og at der er brug for følgende dele som forbrugsmaterialer.

Sliddele*: Rem, slange, lanse, dyser og påsatser, luftfilter, pakninger

* følger ikke nødvendigvis med leverancen!

Reserve dele og tilbehør fås hos vores service-center. Dette gøres ved at scanne QR-koden på forsiden.

Rengøring af dyse (fig. 1)

Brug vedlagte tråd (15) til at rengøre en dyse, der er blevet tilstoppet.

12. Bortskaffelse og genanvendelse

Oplysninger om emballage



Emballagematerialerne er genanvendelige. Emballage skal altid bortskaffes jf. gældende miljøregler.

Oplysninger om loven om brugt elektrisk og elektronisk udstyr (elskrot)



Brugt elektrisk og elektronisk udstyr (elskrot) hører ikke til husholdningsaffaldet, men skal indsamles og/eller bortskaffes separat!

- Brugte (genopladelige) batterier, der ikke er permanent installeret i et brugt apparat, skal udtages i intakt tilstand inden aflevering! Sådanne batterier skal bortskaffes i henhold til batteriloven.
- Ejere og/eller brugere af elektriske og elektroniske apparater er juridisk forpligtet til at returnere sådanne efter brug.
- Slutbrugeren er eneansvarlig for at slette sine personlige oplysninger på det brugte apparat, der skal bortskaffes!
- Symbolet med den overstregede skraldespand betyder, at brugte elektriske og elektroniske apparater (elskrot) ikke må bortskaffes sammen med husholdningsaffald.
- Brugte elektriske og elektroniske apparater (elskrot) kan afleveres gratis på følgende steder:
 - Offentlige bortskaffelses- og/eller indsamlingssteder (f.eks. kommunale genbrugsstationer)
 - Salgssteder for elektroniske apparater (fysiske butikker og online), forudsat at forhandleren er forpligtet til at tage sådanne apparater retur - eller tilbyder dette frivilligt.
 - Du kan gratis aflevere op til tre brugte elektriske apparater pr. apparattype, med en maksimal kantlængde på 25 centimeter, hos producenten uden først at skulle købe et nyt apparat hos samme, eller du kan aflevere sådanne apparater på et andet autoriseret indsamlingssted i dit nærrområde.
 - Du kan indhente yderligere tilbagetagningsbetingelser hos producenten og distributøren hos disse respektive kundeservice.
- Hvis et nyt elektrisk apparat leveres af producenten til en privat husstand, kan producenten foranledige, at det gamle elektriske apparat afhentes gratis efter anmodning fra slutbrugeren. For at gøre dette skal du kontakte producentens kundeservice.
- Disse erklæringer gælder kun for apparater, der installeres og sælges i landene i EU, og som er underlagt det europæiske direktiv 2012/19/EU. I lande uden for EU kan der gælde forskellige regler for bortskaffelse af brugte elektriske og elektroniske apparater (elskrot).

13. Afhjælpning af fejl

Fejl	Mulig årsag	Afhjælpning
Produkt fungerer ikke.	Ingen elektrisk spænding på produktet.	Sikring, netkabel, netstik kontrolleres og udskiftes af specialiseret personale efter behov.
	Forlængerledningens ledertværsnit er for lille eller forlængerledning er for lang.	Brug forlængerledninger med større åretværsnit eller kortere forlængerledning.
	Netspænding ligger under den fastlagte værdi	Kontakt evt. elektricitetsselskabet.
	Pumpe er frosset.	Kontroller, optø den evt.
Motor går, men der opbygges ikke noget tryk.	Luftopsugning i vandtilløb.	Kontroller tilløbsslange og slangeforbindelser og udskift evt.
	Afløbsdyse for stor.	Kontroller, erstat evt.
Uregelmæssigt driftstryk.	Luftopsugning i vandtilløb.	Kontroller tilløbsslange og slangeforbindelser og udskift evt.

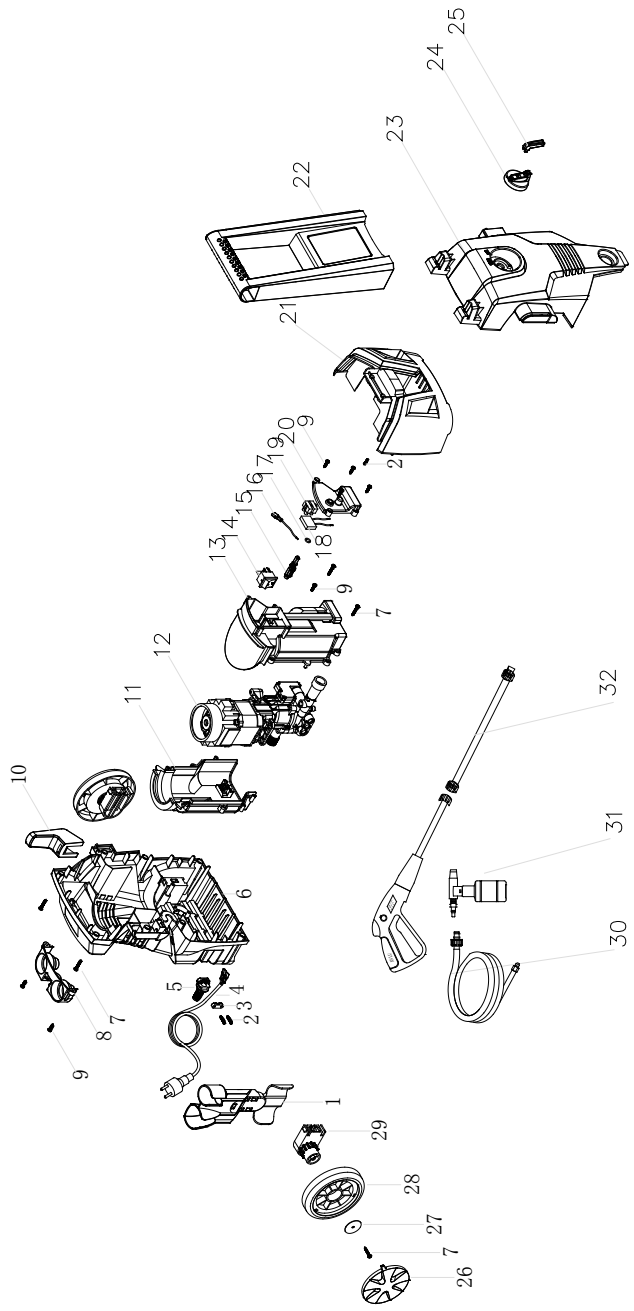

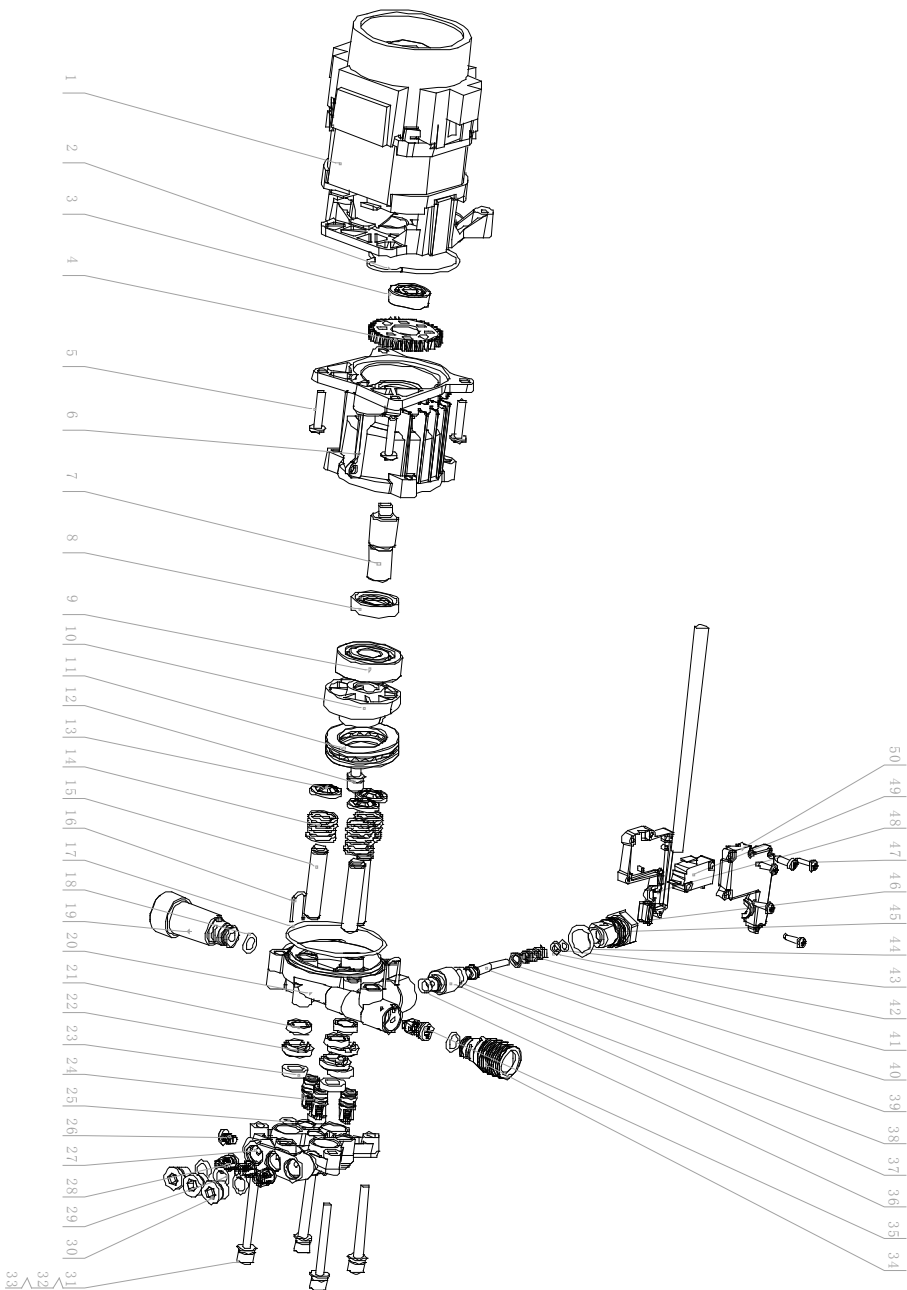

EG-Konformitätserklärung Originalkonformitätserklärung

EC Declaration of Conformity

Déclaration de conformité EC



Scheppach GmbH, Günzburger Str. 69, D-89335 Ichenhausen

DE	erklärt folgende Konformität gemäß EU-Richtlinie und Normen für den Artikel	ES	declara la conformidad siguiente según la directiva la UE y las normas para el artículo
GB	hereby declares the following conformity under the EU Directive and standards for the following article	PT	declara o seguinte conformidade com a Directiva da UE e as normas para o seguinte artigo
FR	déclare la conformité suivante selon la directive UE et les normes pour l'article	NL	verklaart hierbij dat het volgende artikel voldoet aan de daarop betrekking hebbende EG-richtlijnen en normen
IT	dichiara la seguente conformità secondo le direttive e le normative UE per l'articolo		

Marke / Brand / Marque:

SCHEPPACH

Art.-Bezeichnung:

ELEKTRO-HOCHDRUCKREINIGER - HCE1600

Article name:

ELECTRICAL HIGH-PRESSURE CLEANER - HCE1600

Nom d'article:

NETTOYEUR HAUTE PRESSION ÉLECTRIQUE - HCE1600

Art.-Nr. / Art. no. / N° d'ident.:

5907713907

<input type="checkbox"/>	2014/29/EU	<input type="checkbox"/>	2004/22/EG	<input type="checkbox"/>	89/686/EWG_96/58/EG	<input checked="" type="checkbox"/>	2000/14/EG_2005/88/EG
<input type="checkbox"/>	2014/35/EU	<input type="checkbox"/>	2014/68/EU	<input type="checkbox"/>	90/396/EWG	<input checked="" type="checkbox"/>	Annex V
<input checked="" type="checkbox"/>	2014/30/EU	<input checked="" type="checkbox"/>	2011/65/EU*	<input type="checkbox"/>			Annex VI Noise: measured L_{WA} = xx dB; guaranteed L_{WA} = xx dB $P = xx$ KW; $L/D = cm$ Notified Body: Notified Body No.:
<input checked="" type="checkbox"/>	2006/42/EG						2016/1628/EU
	Annex IV Notified Body: Notified Body No.: Certificate No.:						Emission. No.:

Standard references:

EN 60335-1:2012+A11:2014+A13:2017+A1:2019+A14:2019+A2:2019; EN 60335-2-79:2012; EN 55014-1:2017, EN 55014-2:2015; EN IEC 61000-3-2:2019; EN 61000-3-3:2013+A1

Die alleinige Verantwortung für die Ausstellung dieser Konformitätserklärung trägt der Hersteller.

This declaration of conformity is issued under the sole responsibility of the manufacturer.

Le fabricant assume seul la responsabilité d'établir la présente déclaration de conformité.

* Der oben beschriebene Gegenstand der Erklärung erfüllt die Vorschriften der Richtlinie 2011/65/EU des Europäischen Parlaments und des Rates vom 8. Juni 2011 zur Beschränkung der Verwendung bestimmter gefährlicher Stoffe in Elektro- und Elektronikgeräten.

The object of the declaration described above fulfils the regulations of the directive 2011/65/EU of the European Parliament and Council from 8th June 2011, on the restriction of the use of certain hazardous substances in electrical and electronic equipment.

L'appareil décrit ci-dessus dans la déclaration est conforme aux réglementations de la directive 2011/65/EU du Parlement Européen et du Conseil du 8 juin 2011 visant à limiter l'utilisation de substances dangereuses dans la fabrication des appareils électriques et électroniques.

Ichenhausen, 15.02.2023

Signature / Andreas Pecher / Head of Project Management

First CE: 2019

Subject to change without notice

Documents registrar: Georg Kohler
Günzburger Str. 69, D-89335 Ichenhausen

EG-Konformitätserklärung Originalkonformitätserklärung

EC Declaration of Conformity

Déclaration de conformité EC



Scheppach GmbH, Günzburger Str. 69, D-89335 Ichenhausen

DE	erklärt folgende Konformität gemäß EU-Richtlinie und Normen für den Artikel	PL	deklaruje, że produkt jest zgodny z następującymi dyrektywami UE i normami
GB	hereby declares the following conformity under the EU Directive and standards for the following article	HU	az EU-irányelv és a vonatkozó szabványok szerinti következo megfeleloségi nyilatkozatot teszi a termékre
CZ	prohlašuje následující shodu podle směrnice EU a norem pro výrobek	HR	ovime izjavljuje da postoji skladnost prema EU-smjernica i normama za sljedece artikle
SK	prehlasuje nasledujúcu zhodu podľa smernice EU a noriem pre výrobok	SI	izjavlja slededco skladnost z EU-direktivo in normami za artikel

Marke / Brand / Marque:

Art.-Bezeichnung:

Article name:

Nom d'article:

Art.-Nr. / Art. no. / N° d'ident.:

SCHEPPACH

ELEKTRO-HOCHDRUCKREINIGER - HCE1600

ELECTRICAL HIGH-PRESSURE CLEANER - HCE1600

NETTOYEUR HAUTE PRESSION ÉLECTRIQUE - HCE1600

5907713907

<input type="checkbox"/> 2014/29/EU	<input type="checkbox"/> 2004/22/EG	<input type="checkbox"/> 89/686/EWG_96/58/EG	<input checked="" type="checkbox"/> 2000/14/EG_2005/88/EG
<input type="checkbox"/> 2014/35/EU	<input type="checkbox"/> 2014/68/EU	<input type="checkbox"/> 90/396/EWG	<input checked="" type="checkbox"/> Annex V
<input checked="" type="checkbox"/> 2014/30/EU	<input checked="" type="checkbox"/> 2011/65/EU*		Annex VI Noise: measured L_{WA} = xx dB; guaranteed L_{WA} = xx dB P = xx KW; L/D = cm Notified Body: Notified Body No.:
<input checked="" type="checkbox"/> 2006/42/EG			<input type="checkbox"/> 2016/1628/EU
Annex IV Notified Body: Notified Body No.: Certificate No.:			Emission. No.:

Standard references:

EN 60335-1:2012+A11:2014+A13:2017+A1:2019+A14:2019+A2:2019; EN 60335-2-79:2012; EN 55014-1:2017, EN 55014-2:2015; EN IEC 61000-3-2:2019; EN 61000-3-3:2013+A1

Die alleinige Verantwortung für die Ausstellung dieser Konformitätserklärung trägt der Hersteller.

This declaration of conformity is issued under the sole responsibility of the manufacturer.

Le fabricant assume seul la responsabilité d'établir la présente déclaration de conformité.

* Der oben beschriebene Gegenstand der Erklärung erfüllt die Vorschriften der Richtlinie 2011/65/EU des Europäischen Parlaments und des Rates vom 8. Juni 2011 zur Beschränkung der Verwendung bestimmter gefährlicher Stoffe in Elektro- und Elektronikgeräten.

The object of the declaration described above fulfils the regulations of the directive 2011/65/EU of the European Parliament and Council from 8th June 2011, on the restriction of the use of certain hazardous substances in electrical and electronic equipment.

L'appareil décrit ci-dessus dans la déclaration est conforme aux réglementations de la directive 2011/65/EU du Parlement Européen et du Conseil du 8 juin 2011 visant à limiter l'utilisation de substances dangereuses dans la fabrication des appareils électriques et électroniques.

Ichenhausen, 15.02.2023

Signature / Andreas Pecher / Head of Project Management

First CE: 2019

Subject to change without notice

Documents registrar: Georg Kohler
Günzburger Str. 69, D-89335 Ichenhausen

EG-Konformitätserklärung Originalkonformitätserklärung

EC Declaration of Conformity

Déclaration de conformité EC



Scheppach GmbH, Günzburger Str. 69, D-89335 Ichenhausen

DE	erklärt folgende Konformität gemäß EU-Richtlinie und Normen für den Artikel	LV	apliecina šādu saskaņā ar ES direktīvu atbilstības un standarti šādu rakstu
GB	hereby declares the following conformity under the EU Directive and standards for the following article	FI	vakuuttaa täten, että seuraava tuote täyttää ala esitetyt EU-direktiivit ja standardit
EE	kinnitab käesolevaga nimetatud toote vastavust märgitud EL direktiividele ja standarditele	SE	försäkrar härmed följande överensstämmelse enligt EU-direktiv och standarder för följande artikeln
LT	pareiškia, taip atitiktis pagal ES direktyvos ir standartai šį straipsnį	DK	erklærer hermed, at følgende produkt er i overensstemmelse med nedenstående EUDirektiver og standarder

Marke / Brand / Marque:

Art.-Bezeichnung:

Article name:

Nom d'article:

Art.-Nr. / Art. no. / N° d'ident.:

SCHEPPACH

ELEKTRO-HOCHDRUCKREINIGER - HCE1600

ELECTRICAL HIGH-PRESSURE CLEANER - HCE1600

NETTOYEUR HAUTE PRESSION ÉLECTRIQUE - HCE1600

5907713907

<input type="checkbox"/>	2014/29/EU	<input type="checkbox"/>	2004/22/EG	<input type="checkbox"/>	89/686/EWG_96/58/EG	<input checked="" type="checkbox"/>	2000/14/EG_2005/88/EG
<input type="checkbox"/>	2014/35/EU	<input type="checkbox"/>	2014/68/EU	<input type="checkbox"/>	90/396/EWG	<input checked="" type="checkbox"/>	Annex V
<input checked="" type="checkbox"/>	2014/30/EU	<input checked="" type="checkbox"/>	2011/65/EU*	<input type="checkbox"/>			Annex VI Noise: measured L_{WA} = xx dB; guaranteed L_{WA} = xx dB $P = xx$ KW; $L/\theta = cm$ Notified Body: Notified Body No.:
<input checked="" type="checkbox"/>	2006/42/EG						2016/1628/EU
	Annex IV Notified Body: Notified Body No.: Certificate No.:						Emission. No:

Standard references:

EN 60335-1:2012+A11:2014+A13:2017+A1:2019+A14:2019+A2:2019; EN 60335-2-79:2012; EN 55014-1:2017, EN 55014-2:2015; EN IEC 61000-3-2:2019; EN 61000-3-3:2013+A1

Die alleinige Verantwortung für die Ausstellung dieser Konformitätserklärung trägt der Hersteller.

This declaration of conformity is issued under the sole responsibility of the manufacturer.

Le fabricant assume seul la responsabilité d'établir la présente déclaration de conformité.

* Der oben beschriebene Gegenstand der Erklärung erfüllt die Vorschriften der Richtlinie 2011/65/EU des Europäischen Parlaments und des Rates vom 8. Juni 2011 zur Beschränkung der Verwendung bestimmter gefährlicher Stoffe in Elektro- und Elektronikgeräten.

The object of the declaration described above fulfils the regulations of the directive 2011/65/EU of the European Parliament and Council from 8th June 2011, on the restriction of the use of certain hazardous substances in electrical and electronic equipment.

L'appareil décrit ci-dessus dans la déclaration est conforme aux réglementations de la directive 2011/65/EU du Parlement Européen et du Conseil du 8 juin 2011 visant à limiter l'utilisation de substances dangereuses dans la fabrication des appareils électriques et électroniques.

Ichenhausen, 15.02.2023

Signature / Andreas Pecher / Head of Project Management

First CE: 2019
Subject to change without notice

Documents registrar: Georg Kohler
Günzburger Str. 69, D-89335 Ichenhausen

Garantie DE

Offensichtliche Mängel sind innerhalb von 8 Tagen nach Erhalt der Ware anzuzeigen, andernfalls verliert der Käufer sämtliche Ansprüche wegen solcher Mängel. Wir leisten Garantie für unsere Maschinen bei richtiger Behandlung auf die Dauer der gesetzlichen Gewährleistungsfrist ab Übergabe in der Weise, dass wir jedes Maschinenteil, das innerhalb dieser Zeit nachweisbar in Folge Material- oder Fertigungsfehler unbrauchbar werden sollte, kostenlos ersetzen. Für Teile, die wir nicht selbst herstellen, leisten wir nur insoweit Gewähr, als uns Gewährleistungsansprüche gegen die Vorlieferanten zustehen. Die Kosten für das Einsetzen der neuen Teile trägt der Käufer. Wandlungs- und Minderungsansprüche und sonstige Schadensersatzansprüche sind ausgeschlossen.

Warranty GB

Apparent defects must be notified within 8 days from the receipt of the goods. Otherwise, the buyer's rights of claim due to such defects are invalidated. We guarantee for our machines in case of proper treatment for the time of the statutory warranty period from delivery in such a way that we replace any machine part free of charge which provably becomes unusable due to faulty material or defects of fabrication within such period of time. With respect to parts not manufactured by us we only warrant insofar as we are entitled to warranty claims against the upstream suppliers. The costs for the installation of the new parts shall be borne by the buyer. The cancellation of sale or the reduction of purchase price as well as any other claims for damages shall be excluded.

Garantie FR

Les défauts visibles doivent être signalés au plus tard 8 jours après la réception de la marchandise, sans quoi l'acheteur perd tout droit au dédommagement. Nous garantissons nos machines, dans la mesure où elles sont utilisées de façon conforme, pendant la durée légale de garantie à compter de la réception, sachant que nous remplaçons gratuitement toute pièce de la machine devenue inutilisable du fait d'un défaut de matière ou d'usinage durant cette période. Toutes les pièces que nous ne fabriquons pas nous-mêmes ne sont garanties que si nous avons la possibilité d'un recours en garantie auprès des fournisseurs respectifs. Les frais de main d'œuvre occasionnés par le remplacement des pièces sont à la charge de l'acquéreur. Tous droits à réduction et toutes prétentions à une remise ainsi que tous autres droits à dommages et intérêts sont exclus

Garanzia IT

Vizi evidenti vanno segnalati entro 8 giorni dalla ricezione della merce, altrimenti decadono tutti i diritti dell'acquirente inerenti a vizi del genere. Appurato un impiego corretto da parte dell'acquirente, garantiamo per le nostre macchine per tutto il periodo legale di garanzia a decorrere dalla consegna in maniera tale che sostituiamo gratuitamente qualsiasi componente che entro tale periodo presenti dei vizi di materiale o di fabbricazione tali da renderlo inutilizzabile. Per componenti non fabbricati da noi garantiamo solo nella misura nella quale noi stessi possiamo rivendicare diritti a garanzia nei confronti dei nostri fornitori. Le spese per il montaggio dei componenti nuovi sono a carico dell'acquirente. Sono escluse pretese di risoluzione per vizi, di riduzione o ulteriori pretese di risarcimento danni.

Garantie NL

Zichtbare gebreken moeten binnen de 8 dagen na ontvangst van de goederen worden gemeld, zo niet verliest de verkoper elke aanspraak op grond van deze gebreken. Onze machines worden geleverd met een garantie voor de duur van de wettelijke garantietermijn. Deze termijn gaat in vanaf het moment dat de koper de machine ontvangt. De garantie houdt in dat wij elk onderdeel van de machine dat binnen de garantietermijn aantoonbaar onbruikbaar wordt als gevolg van materiaal- of productiefouten, kosteloos vervangen. De garantie vervalt echter bij verkeerd gebruik of verkeerde behandeling van de machine. Voor onderdelen die wij niet zelf produceren, geven wij enkel de garantie die wij zelf krijgen van de oorspronkelijke leverancier. De kosten voor de montage van nieuwe onderdelen vallen ten laste van de koper. Eisen tot het aanbrengen van veranderingen of het toestaan van een korting en overige schadeloosstellingsclaims zijn uitgesloten.

Garantía ES

Los defectos evidentes deberán ser notificados dentro de 8 días después de haber recibido la mercancía, de lo contrario el comprador pierde todos los derechos sobre tales defectos. Garantizamos nuestras máquinas en caso de manipulación correcta durante el plazo de garantía legal a partir de la entrega. Sustituiremos gratuitamente toda pieza de la máquina que dentro de este plazo se torne inútil a causa de fallas de material o de fabricación. Las piezas que no son fabricadas por nosotros mismos serán garantizadas hasta el punto que nos corresponda garantía del suministrador anterior. Los costes por la colocación de piezas nuevas recaen sobre el comprador. Están excluidos derechos por modificaciones, aminoraciones y otros derechos de indemnización por daños y perjuicios.

Garantia PT

Para este aparelho concedemos garantia de 24 meses. A garantia cobre exclusivamente defeitos de material ou de fabricação. Peças avariadas são substituídas gratuitamente. cabe ao cliente efetuar a substituição. Assumimos a garantia unicamente de peças genuínas. Não há direito à garantia no caso de: peças de desgaste, danos de transporte, danos causados pelo manejo indevido ou pela desatenção as instruções de serviço, falhas da instalação elétrica por inobservância das normas relativas à electricidade. Além disso, a garantia só poderá ser reivindicada para aparelhos que não tenham sido consertados por terceiros. O cartão de garantia só vale em conexão com a fatura.

Garantie DE

Offensichtliche Mängel sind innerhalb von 8 Tagen nach Erhalt der Ware anzuzeigen, andernfalls verliert der Käufer sämtliche Ansprüche wegen solcher Mängel. Wir leisten Garantie für unsere Maschinen bei richtiger Behandlung auf die Dauer der gesetzlichen Gewährleistungsfrist ab Übergabe in der Weise, dass wir jedes Maschinenteil, das innerhalb dieser Zeit nachweisbar in Folge Material- oder Fertigungsfehler unbrauchbar werden sollte, kostenlos ersetzen. Für Teile, die wir nicht selbst herstellen, leisten wir nur insoweit Gewähr, als uns Gewährleistungsansprüche gegen die Vorlieferanten zustehen. Die Kosten für das Einsetzen der neuen Teile trägt der Käufer. Wandlungs- und Minderungsansprüche und sonstige Schadensersatzansprüche sind ausgeschlossen.

Warranty GB

Apparent defects must be notified within 8 days from the receipt of the goods. Otherwise, the buyer's rights of claim due to such defects are invalidated. We guarantee for our machines in case of proper treatment for the time of the statutory warranty period from delivery in such a way that we replace any machine part free of charge which provably becomes unusable due to faulty material or defects of fabrication within such period of time. With respect to parts not manufactured by us we only warrant insofar as we are entitled to warranty claims against the upstream suppliers. The costs for the installation of the new parts shall be borne by the buyer. The cancellation of sale or the reduction of purchase price as well as any other claims for damages shall be excluded.

Záruka CZ

Viditelné vady jsou poukazatelné během 8 dní od obdržení zboží, jinak ztrácí zákazník všechny nároky týkající se takovýchto vad. Poskytujeme záruku na naše stroje, s kterými je správně zacházeno, na dobu zákonně záruční lhůty začínající od doručení tak, že bezplatně vyměníme každou část stroje, která se během této doby může stát prokazatelně nepoužitelnou následkem materiálové či výrobní vady. Na díly, které sami neopravujeme, poskytujeme záruku pouze v rozsahu, v němž nám přísluší nárok na záruční plnění vůči subdodavatelé. Náklady na instalaci nového dílu nese zákazník. Nárok na výměnu zboží, na slevu a jiné nároky na odškodnění jsou vyloučené.

Záruka SK

Zrejme vady musia byť predstavené v priebehu 8 dní po obdržaní tovaru, ináč zákazník stratí všetky nároky týkajúce sa takejto vady. Ponúkame záruku na naše aparáty, ktoré sú správne používané počas zákonného termínu záruky tak, že bezplatne vymeníme každú časť aparátu, ktorá sa v priebehu tohto času môže stať dokázateľne nefunkčnou dôsledkom materiálnej či výrobnéj vady. Na časti ktoré sami nevyrobíme, poskytujeme záruku iba v rozsahu, v ktorom nám prísluší nárok na záručné plnenie k subdodávateľovi. Za trovy týkajúce sa inštalácie novej súčiastky je zodpovedný zákazník. Nárok na výmenu tovaru, na zľavu a iné nároky na nahradenie škody sú vylúčené.

Szavatosság HU

A nyilvántaló hibákat ki kell jelenteni számtalolt 8 napon belül az árúk, különben a vevő elveszti minden igényt az ilyen hibák. Kínálunk garanciát a gépeinket a megfelelő kezeléssel időtartamának hallgatlagos garancia a szállítási időpontját oly módon, hogy cserélje ki minden egyes részre ezen idő alatt észlelhető a sorban anyag-vagy gyártási legyen hibávaló, ingeny. Az alkatrészeket, hogy nem termel magunkat, hogy csak olyan garanciát, hiszen jogosultak jótállási igények beszállítókkal szemben. A költség beillesztése az új részek a vevőnek. Átalakítása és csökkentése követelések és egyéb kártérítési igények ki vannak zárva.

Gwarancja PL

Wszelkie uszkodzenia musz być zgłaszane w przeciagu 8 dni od daty otrzymania towaru, w przeciwnym wypadku, prawo do reklamacji wygasa. Gwarantujemy, że w czasie trwania gwarancji wymienimy wszelkie części maszyny, które okazały się niesprawne na skutek wad materiału z jakiego zostały wykonane lub błędów w produkcji bez dodatkowych opłat pod warunkiem, że maszyna będzie obsługiwana zgodnie z zaleceniami. W odniesieniu do części nie produkowanych przez nas, gwarancja obowiazuje tylko w przypadku naszych dostawców. Koszty instalacji nowych części są ponoszone przez klienta. Odszkodowania wynikłe z uszkodzeń maszyny oraz redukcje ceny zakupu maszyny w ramach reklamacji nie będą rozpatrywane.

Garancija HR

Vidljive štete se moraju prijaviti u roku od 8 dana od primitka robe U suprotnom slučaju kupac gubi pravo na reklamaciju. Mi jamčimo za naše strojeve u slučaju ispravnog postupanja tijekom perioda zakonskog jamstva tako što zamijenujemo besplatno bilo koji dio stroja koji dokazano postane neupotrebljiv uslijed neispravnog materijala ili grešaka u proizvodnji u tom vremenskom periodu Za dijelove koje mi nismo proizveli jamčimo samo ukoliko imamo pravo na reklamaciju prema dobavljačima Troškove za ugradnju novih dijelova snosi kupac Molbe za smanjenjem cijene kao i sve druge reklamacije zbog šteta su isključene.

Garancija SI

Očitne pomanjkljivosti je potrebno naznaniti 8 dni po prejemu blaga, v nasprotnem primeru izgubi kupec vse pravice do garancije zaradi takšnih pomanjkljivosti. Za naše naprave dajemo garancijo ob pravilni uporabi za čas zakonsko določenega roka garancije od prodaje in sicer na takšen način, da vsak del naprave brezplačno nadomestimo, za katerega bi se v tem roku izkazalo, da je zaradi slabega materiala ali slabe izdelave neuporaben. Za dele, ki jih sami ne izdelujemo, jamčimo samo toliko, kolikor zahteva garancija drugih podjetij. Stroški za vstavljanje novih delov nosi kupec. Zahteve za spreminjanje in zmanjšanje ter ostale zahteve za nadomestilo škode so izključene.

Garantie DE

Offensichtliche Mängel sind innerhalb von 8 Tagen nach Erhalt der Ware anzuzeigen, andernfalls verliert der Käufer sämtliche Ansprüche wegen solcher Mängel. Wir leisten Garantie für unsere Maschinen bei richtiger Behandlung auf die Dauer der gesetzlichen Gewährleistungsfrist ab Übergabe in der Weise, dass wir jedes Maschinenteil, dass innerhalb dieser Zeit nachweisbar in Folge Material- oder Fertigungsfehler unbrauchbar werden sollte, kostenlos ersetzen. Für Teile, die wir nicht selbst herstellen, leisten wir nur insoweit Gewähr, als uns Gewährleistungsansprüche gegen die Vorlieferanten zustehen. Die Kosten für das Einsetzen der neuen Teile trägt der Käufer. Wandlungs- und Minderungsansprüche und sonstige Schadensersatzansprüche sind ausgeschlossen.

Warranty GB

Apparent defects must be notified within 8 days from the receipt of the goods. Otherwise, the buyer's rights of claim due to such defects are invalidated. We guarantee for our machines in case of proper treatment for the time of the statutory warranty period from delivery in such a way that we replace any machine part free of charge which provably becomes unusable due to faulty material or defects of fabrication within such period of time. With respect to parts not manufactured by us we only warrant insofar as we are entitled to warranty claims against the upstream suppliers. The costs for the installation of the new parts shall be borne by the buyer. The cancellation of sale or the reduction of purchase price as well as any other claims for damages shall be excluded.

Garantii EE

Ilmselgetest vigadest tuleb teatada 8 päeva jooksul pärast kauba kättesaamist, vastasel juhul kaotab ostja kõik õigused garantiile nimetatud vigade tõttu. Õige käsitsemise korral anname oma masinatele garantii seadusega ettenähtud ajaks alates kauba üleandmisest nii, et vahetame tasuta välja kõik masina osad, mis nimetatud aja jooksul peaks muutuma kasutuskõlbmatuks materjali- või tootmisvea tõttu. Osade eest, mida me ise ei tooda, anname garantii vaid selles osas, mis tarnija on meile garanteerinud. Uute osade paigaldamise kulud kannab ostja. Muutmis- ja amortisatsiooninõuded ning muud kahjutasunõuded välistatakse.

Garantija LV

Acīmredzami defekti ir jāpaziņo 8 dienu laikā no precēs saņemšanas. Pretējā gadījumā pircēja tiesības pieprasīt atļidzību par šādiem defektiem ir spēkā neesošas. Mēs dodam garantiju savām iekārtām, ja pircējs pret tām atbilstoši izturas garantijas laikā. Mēs apņemas bez maksas piegādāt jebkuru rezerves daļu, kas iespējams kļūvusi nelietoājama bojātu materiālu vai ražošanas defektu dēļ šajā laika periodā. Attiecībā uz rezerves daļām, kuras nav mūsu ražotas, mēs garantējam tikai gadījumā, ja mums ir garantija no saviem piegādātājiem. Jauno detaļu uzstādīšanas izmaksas ir jāuzņemas pircējam. Pirkuma atcelšana vai pirkuma cenas samazināšana, kā arī jebkuras citas prasības par bojājumu atļidzināšanu netiek izskatītas.

Garantija LT

Dėl akivaizdžiai matomų defektų turi būti informuota per 8 dienas nuo įrenginio gavimo momento. Kitu atveju pirkėjo teisė reikšti pretenziją dėl šių defektų yra negaliojanti. Savo įrenginiams mes garantuojame įstatymo nustatytą pilną aptarnavimą garantinio laikotarpio metu, jei yra laikomasi gamintojo-vartotojo susitarimo ir mes pažadame nemokamai pakeisti bet kurias mašinos dalis, sugedusias dėl blogos medžiagos ar gamyklinio broko. Mes neatsakome už dalis, pagamintas ne mūsų ir jūsų gautas iš kito tiekėjo. Naujų dalių montavimo kaštai yra pirkėjo atsakomybė. Pirkimo nutraukimas ar pirkimo kainos sumažinimas, kaip ir bet kurios kitos pretenzijos dėl nuostolių nebūs patenkinamos.

Garanti SE

Med denna maskin följer en 24 månaders garanti. Garantin täcker endast material- och konstruktionsfel. Defekta delar ersätts utan omkostningar, men kunden står för installationen. Vår garanti täcker endast original-delar. Anspråk på garanti öreligger inte för: garantin täcker ej, transportskador, skador orsakade av felaktig behandling och då skötsel föreskrifter inte beaktats. Vidare kan garantikrav endast ställas för maskiner som inte har reparerats av tredje part.

Takuu FI

Ilmeisistä puutteista tulee ilmoittaa kahdeksan päivän kuluessa tavaran vastaanottamisesta. Muutoin ostaja ei voi vaatia korvausta ko. puutteista. Annamme takuun oikein käsitellyille koneillemme lakisääteiseksi takuujaksi tavaran luovutuksesta alkaen siten, että vaihdamme korvauksetta minkä tahansa ko- neenosan, joka osoittautuu tämän ajan kuluessa käyttökelvottomaksi raaka-aine- tai valmistusvirheestä johtuen. Osille, joita emme valmista itse, annamme takuun vain mikäli osien toimittaja on antanut niistä takuun meille. Uusien osien asennuskustannukset maksaa ostaja. Purku- ja vähennysvaatimukset ja muut vahingonkorvausvaatimukset eivät tule kysymykseen.

Garanti DK

Åbenlyse fejl og mangler skal anmeldes senest 8 dage efter modtagelsen af varen; ellers mister køberen alle garantikrav i forbindelse med sådanne fejl og mangler. Vi yder garanti på vores maskiner, hvis disse håndteres korrekt, i hele den lovligtige garantiperiode fra leveringsdatoen at regne i det omfang, at vi gratis udskifter enhver maskindel, der beviseligt er ubrugelig som følge af materiale- eller produktionfejl. For dele, som vi ikke selv fremstiller, yder vi kun garanti i det omfang, at vi kan rejse garantikrav over for underleverandørerne. Køberen opbeholder omkostningerne i forbindelse med montering af nye dele. Omstillings- og reduktionskrav samt andre erstatningskrav er udelukket.