



# Szerelési útmutató



GARDENLINE®

## ÁGYÁSSZEGÉLY, 4 RÉSZES



HU

Származási hely: Kína  
Gyártó:

EIE Import GmbH  
Hofer Straße 5  
4642 Sattledt  
AUSTRIA

ÜGYFÉLSZOLGÁLAT	821195
Kérjük forduljon a magyarországi ALDI áruházakhoz.	
A FOGYASZTÁSI CIKK TÍPUSA:	03/2023



### A csomag tartalma

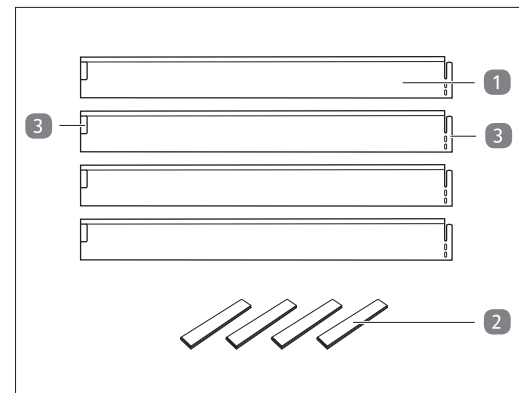

- 1 Ágyásszegély, 4x
- 2 Aljzat, 4 db
- 3 Összekötő horog
- 4 Vágási vonal

### Általános tudnivalók

#### Olvassa el és őrizze meg a szerelési útmutatót

Ez a szerelési útmutató ehhez az ágyásszegély, 4 részes termékhez tartozik (a továbbiakban mint „termék”). Fontos tudnivalókat tartalmaz a szereléssel és a használattal kapcsolatban.

A termék használata előtt olvassa el alaposan a szerelési útmutatót, különösen a biztonsági utasításokat. A szerelési útmutatóban leírtak figyelmen kívül hagyása súlyos sérüléseket okozhat vagy a termék károsodásához vezethet.

A szerelési útmutató az Európai Unióban érvényes szabványok és szabályozások alapján készült. Kövesse az adott országban érvényes irányelveket és törvényeket is.

Őrizze meg a szerelési útmutatót a későbbi használathoz. Ha a terméket továbbadja, feltétlenül mellékelje a szerelési útmutatót is.

#### Rendeltetésszerű használat

A terméket kizárólag kerti munkához terveztük. Kizárólag személyes használatra készült, ipari, kereskedelmi használatra nem alkalmas.

A terméket kizárólag a szerelési útmutatónak megfelelően használja. Bármely más használat rendeltetésellenes használatnak minősül, anyagi kárt és/vagy személyi sérülést okozhat. A termék nem játékszer.

A gyártó és a forgalmazó a rendeltetésellenes vagy hibás használatból eredő károkért nem vállal felelősséget.

#### Biztonság

##### Megjegyzések magyarázata

A szerelési útmutatóban a következő jelöléseket és jelzőszavakat használtuk.



A jelölés/jelzőszó közepes kockázatú veszélyt jelöl, amelyet ha nem kerülnek el, súlyos, akár halálos sérüléshez vezethet.

#### ÉRTEŚÍTÉS!

Ez a figyelmeztetés a lehetséges anyagi károokra vonatkozik.

#### Általános biztonsági utasítások



##### Fulladásveszély!

A gyerekek játék közben belegabalyodhatnak a csomagolófóliába és megfulladhatnak.

- Ne engedje, hogy gyermekek a csomagolófóliával játszanak.



##### Sérülésveszély!

Sérülést okozhat, ha a terméket szakszerűtlenül szerelik fel vagy használják.

- A terméket csak felnőttek szerelhetik össze.
- A kerti munkálatok során viseljen az időjárásnak megfelelő védőfelszerelést, pl. kesztyűt, karimás kalapot, hosszú ujjú felsőt, napszemüveget stb. Meleg időjárás esetén a kerti munka végzése közben rendszeresen tartson szünetet az árnyékban.
- A termék alsó részei élesek. Könnyen megvághatja magát velük. Viseljen védőkesztyűt, nehogy keze megsérüljön.
- A terméket gyermekektől tartsa távol. Ne engedje, hogy gyermekek a termékkel játszanak.

#### ÉRTEŚÍTÉS!

##### Meghibásodás veszélye!

A termék szakszerűtlen összeszerelése károkat okozhat.

- A termék használatok legyen figyelmes, és kerülje el a föld alatti kábelek, vezetékek vagy egyéb tárgyak rongálódását.

##### Termékleírás

A terméket kizárólag kerti munkához terveztük.

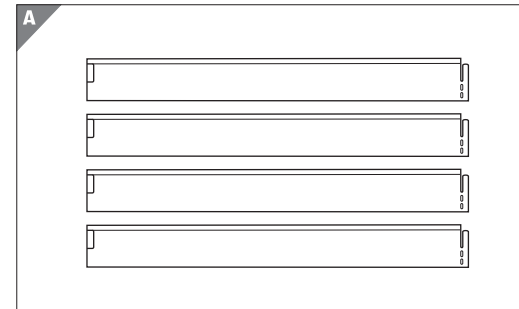

##### Összeszerelés

#### A termék és a csomag tartalmának ellenőrzése

#### ÉRTEŚÍTÉS!

##### Meghibásodás veszélye!

Ha a csomagolást figyelmen kívül, éles késsel vagy más hegyes tárggyal nyitja ki, akkor a termék könnyen megsérülhet.

- A csomagolás kinyitásakor óvatosan járjon el.

1. Vegye ki a terméket a csomagolásból.
2. Ellenőrizze a csomag hiánytalanságát (lásd „A csomag tartalma” c. fejezetet).

3. Ellenőrizze, hogy nem láthatók-e sérülések a terméken vagy bármely alkatrészén. Amennyiben igen, ne használja a terméket. Ez esetben keresse fel a vásárlás helyszínét vagy amennyiben az megfelelőbb, forduljon a gyártóhoz a jótállási adatlapon megadott szervizcímen.

#### Szerelési lépések

1. Bizonyosodjon meg arról, hogy a termék telepítésekor, illetve használatkor a föld alatti kábelek, vezetékek vagy hasonló tárgyak nem sérülnek.

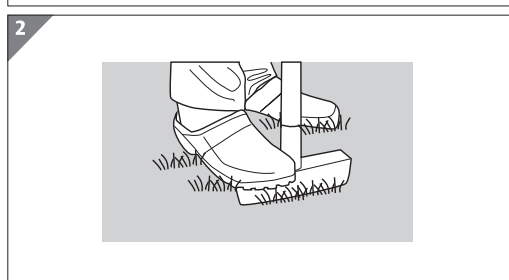
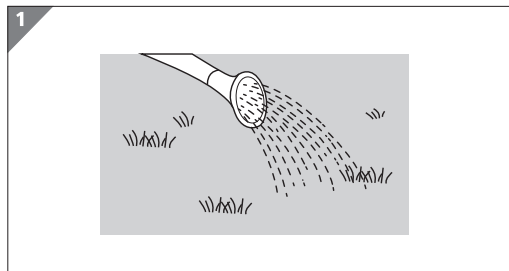

2. Amennyiben szükséges, a kemény illetve köves talajt nedvesítse meg vízzel a használati vonal mentén (lásd 1. ábra). A műveletek megkönnyítése céljából a használati vonalat jelölje meg egy ágyásszegélycövekkel (lásd 2. ábra). Puha felületek esetén az előkészítési munkálatok nem szükségesek.

3. Helyezze el az ágyásszegélyt (1) a vonal mentén úgy, hogy a végek összeérjenek.

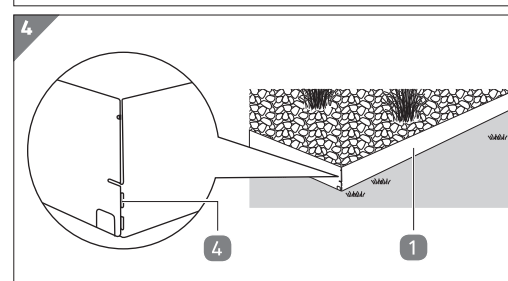
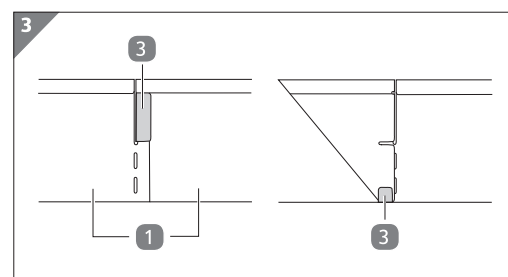

4. Mindkét oldalon kapcsoljon össze két ágyásszegélyt (1) az összekötő horgokkal (3) (lásd 3. ábra). Amennyiben 90°-os szögben szeretné telepíteni az ágyásszegélyt, hajlítsa meg a vágási vonal (4) mentén (lásd 4. ábra).

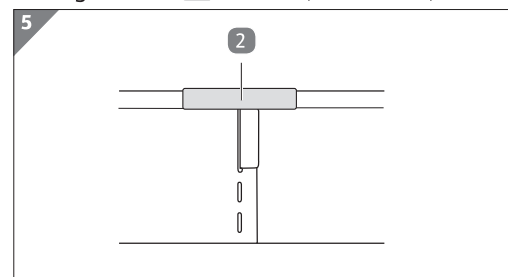

5. Helyezze az aljzatot (2) középre azon a helyen, ahol a végek összeérnek (90°-os szögben történő szerelésnél erre nincs lehetőség) (lásd 5. ábra).

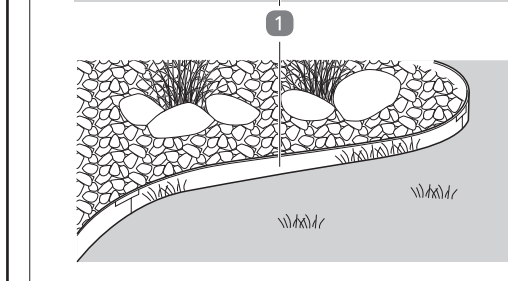
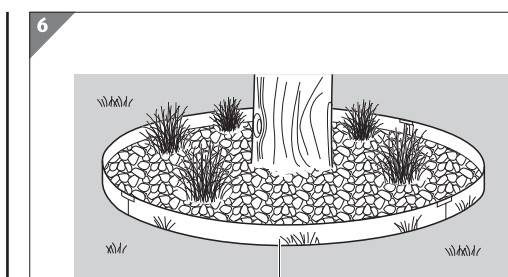

6. Amennyiben szükséges, hajlítsa meg az ágyásszegélyeket (1) a kívánt formában (lásd 6. ábra).

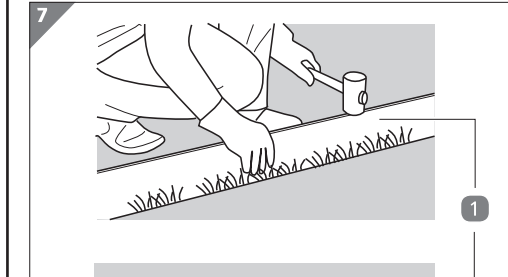

7. Gumikalapáccsal vagy általános kalapáccsal és sulyokkal igazítsa az ágyásszegélyt (1) a használati vonalhoz (lásd 7. ábra). Ne üsse fémkalapáccsal az ágyásszegélyt. Ezzel ugyanis az ágyásszegély megrongálódhat.

### Tisztítás és karbantartás

#### ÉRTEŚÍTÉS!

##### Meghibásodás veszélye!

A szakszerűtlen használat a termék károsodásához vezethet.

- Ne használjon agresszív tisztítószeret, fém- vagy műanyag sörtéjű kefét, éles, fém tisztítóeszközt, például kést, kemény kaparót vagy más hasonló tárgyat. Ezek ugyanis károsíthatják a felületet.

##### Tisztítás

1. Tisztítsa meg a terméket nedves kendővel.
2. Tárolás előtt hagyja mindig teljesen megszáradni a terméket.

##### Tárolás

Csak akkor rakja el, ha minden része teljesen száraz.

- A terméket tiszta, száraz helyen tárolja.
- A terméket gyermekektől tartsa távol.

##### Műszaki adatok

A fogyasztási cikk típusa: 821195

Anyag: horganyzott acél

Anyagvastagság: kb. 0,65 mm

Méretek ágyásszegélyenként: kb. 119,5 x 13 cm (ho x ma)

Teljes hossz készletenként: kb. 472 cm

Cikk szám: 821195

### Leselejtezés

#### A csomagolás leselejtezése



A csomagolást szétválogatva tegye a hulladékba. A kartont és papírt a papír, a fóliát a műanyag szelektív hulladékgyűjtőbe tegye.

#### A termék leselejtezése

- A terméket az adott országban érvényes törvényeknek és előírásoknak megfelelően selejtezze le.