



Montageanleitung

Consignes de montage

Istruzioni di montaggio

WORKZONE®

Klapptrittleiter, 2-stufig

Escabeau, 2 marches

Scala pieghevole, 2 gradini



Inhaltsverzeichnis

Lieferumfang	2
Allgemeines	3
Gebrauchsanleitung lesen und aufbewahren	3
Bestimmungsgemäßer Gebrauch	3
Zeichenerklärung.....	3-5
Sicherheit	6-8
Sicherheitshinweise.....	6-8
Erstgebrauch / Leiter und Lieferumfang prüfen	8
Klappritt aufstellen / Benutzung des Klappritts.....	8
Klappritt zusammenklappen	9
Reparatur und Wartung	9-10
Reparatur und Wartung	9-10
Reinigung	10
Aufbewahrung	10
Technische Daten	10
Entsorgung	10
Verpackung entsorgen.....	10
Klappritt entsorgen	10

Lieferumfang

- 1 Gepolsterter Tragegriff
- 2 Sicherheitsverriegelung
- 3 Stützstrebe
- 4 Holm
- 5 Standfuß (hinten)
- 6 Standfuß (vorne)
- 7 Untere Stufe
- 8 Obere Stufe

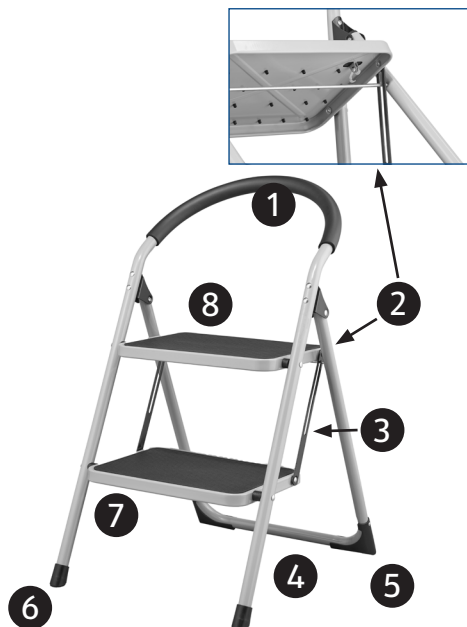

Allgemeines

Gebrauchsanleitung lesen und aufbewahren



Diese Gebrauchsanleitung gehört zu dieser 2-stufigen Klapprittleiter (im Folgenden nur „Klappritt“ genannt). Sie enthält wichtige Informationen zur Inbetriebnahme und Handhabung.

Lesen Sie die Gebrauchsanleitung, insbesondere die Sicherheitshinweise, sorgfältig durch, bevor Sie den Klappritt einsetzen. Die Nichtbeachtung dieser Gebrauchsanleitung kann zu schweren Verletzungen oder zu Schäden an dem Klappritt führen.

Die Gebrauchsanleitung basiert auf den in der Europäischen Union gültigen Normen und Regeln.

Beachten Sie im Ausland auch landesspezifische Richtlinien und Gesetze.

Bewahren Sie die Gebrauchsanleitung für die weitere Nutzung auf. Wenn Sie die Leiter an Dritte weitergeben, geben Sie unbedingt diese Gebrauchsanleitung mit.

Zeichenerklärung

Die folgenden Symbole und Signalwörter werden in dieser Gebrauchsanleitung, auf dem Klappritt oder auf der Verpackung verwendet.



Dieses Symbol gibt Ihnen nützliche Zusatzinformationen zur Handhabung und zum Gebrauch.



Gebrauchsanleitung lesen.



WARNUNG!

Dieses Signalsymbol/-wort bezeichnet eine Gefährdung mit einem mittleren Risikograd, die, wenn sie nicht vermieden wird, den Tod oder eine schwere Verletzung zur Folge haben kann.



VORSICHT!

Dieses Signalsymbol/-wort bezeichnet eine Gefährdung mit einem niedrigen Risikograd, die, wenn sie nicht vermieden wird, eine geringfügige oder mäßige Verletzung zur Folge haben kann.

HINWEIS!

Dieses Signalwort warnt vor möglichen Sachschäden.

Bestimmungsgemäßer Gebrauch

Der Klappritt ist ausschließlich als Aufstiegshilfe im Haushalt konzipiert. Der Klappritt ist ausschließlich für den Privatgebrauch bestimmt und nicht für den gewerblichen Bereich geeignet. Verwenden Sie den Klappritt nur wie in dieser Gebrauchsanleitung beschrieben. Jede andere Verwendung gilt als nicht bestimmungsgemäß und kann zu Sachschäden oder sogar zu Personenschäden führen. Der Klappritt ist kein Kinderspielzeug.

Der Hersteller oder Händler übernimmt keine Haftung für Schäden, die durch nicht bestimmungsgemäßen oder falschen Gebrauch entstanden sind.



Warnung! Gefahr von dem Klapptritt zu fallen.



Lesen Sie die Bedienungsanleitung.



Prüfen Sie den Klapptritt nach der Lieferung. Führen Sie vor jeder Nutzung des Klapptritts eine Sichtprüfung durch auf Beschädigungen und sichere Benutzung. Benutzen Sie keinen beschädigten Klapptritt.



Maximale Nutzlast.



Benutzen Sie den Klapptritt nicht auf einem unebenen oder losen Untergrund.



Vermeiden Sie seitliches Hinauslehnen.



Stellen Sie den Klapptritt nicht auf verunreinigtem Untergrund auf.

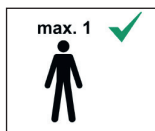

Maximale Anzahl der Benutzer.



Mit dem Gesicht zum Klapptritt aufsteigen und absteigen.



Tragen Sie bei Benutzung des Klapptritts keine Ausrüstung, die schwer oder unhandlich ist.

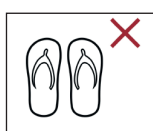

Tragen Sie beim Aufsteigen auf den Klapptritt geeignete Schuhe.

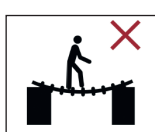

Benutzen Sie den Klapptritt nicht als Überbrückung.

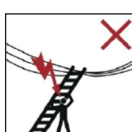

Warnung! Stromschlaggefahr.



Vermeiden Sie Arbeiten, die eine seitliche Belastung auf dem Klapptritt bewirken, z. B. seitliches Bohren durch feste Werkstoffe.



Benutzen Sie den Klapptritt nicht im Fall von körperlichen Einschränkungen. Bestimmte gesundheitliche Gegebenheiten, Medikamenteneinnahme, Alkohol- oder Drogenmissbrauch können bei der Benutzung des Klapptritts zu einer Gefährdung der Sicherheit führen.



Nicht zu lange ohne regelmäßige Unterbrechungen auf dem Klapptritt bleiben. (Müdigkeit ist ein Risiko)



Sicherstellen, dass der Klapptritt für den jeweiligen Einsatz geeignet ist.



Während des Stehens auf dem Klapptritt, diesen nicht bewegen.



Einen verunreinigten Klapptritt z.B. durch nasse Farbe, Schmutz, Öl oder Schnee, nicht benutzen.



Wenn der Klapptritt in Stellung gebracht wird, ist auf das Risiko einer Kollision zu achten, z.B. mit Fußgängern, Fahrzeugen oder Türen. Türen (jedoch nicht Notausgänge) und Fenster im Arbeitsbereich verriegeln, falls möglich.



Für unvermeidbare Arbeiten unter elektrischer Spannung nichtleitende Klapptritte benutzen.



Nicht vom Klapptritt auf eine andere Oberfläche seitlich wegsteigen.



Den Klapptritt vor Benutzung vollständig öffnen.

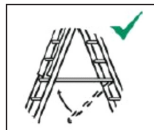

Den Klapptritt nur mit eingelegter Spreizsicherung verwenden.



Klapptritte dürfen nicht als Anlageleitern verwendet werden.

Sicherheitshinweise



WARNUNG!

Verletzungsgefahr!

Wenn Sie den Klapptritt falsch benutzen, können Sie sich verletzen.

- Prüfen Sie den Klapptritt nach dem Kauf und vor jeder Benutzung, um den Zustand und die Funktion aller Teile festzustellen. Benutzen Sie den Klapptritt nicht, wenn er beschädigt ist.
- Führen Sie zu Beginn jeden Arbeitstages, an dem der Klapptritt benutzt werden muss, eine Sichtprüfung durch auf Beschädigungen und sichere Benutzung.
- Im Rahmen einer fachgerechten Benutzung muss eine Risikobewertung unter Berücksichtigung der Rechtsvorschriften im Land der Benutzung durchgeführt werden.
- Belasten Sie den Klapptritt nicht mit mehr als 150 kg.
- Steigen Sie nur auf den Klapptritt, wenn Sie sich in einer guten gesundheitlichen Verfassung befinden. Manche gesundheitlichen Umstände wie z. B. Schwangerschaften können zu einer erhöhten Gefährdung Ihrer Gesundheit führen. Fragen Sie ggf. Ihren Arzt, bevor Sie auf den Klapptritt steigen.
- Bleiben Sie nicht zu lange ohne regelmäßige Unterbrechungen auf dem Klapptritt (Müdigkeit ist eine Gefahr).
- Steigen Sie nicht auf den Klapptritt, wenn Sie unter Alkohol- oder Medikamenteneinfluss stehen oder zuvor andere Drogen konsumiert haben.
- Stellen Sie sicher, dass der Klapptritt für den jeweiligen Einsatz geeignet ist.
- Stellen Sie den Klapptritt nicht auf vereiste oder andere rutschige Flächen.
- Verwenden Sie den Klapptritt nur auf einem sauberen, ebenen, waagerechten, festen und unbeweglichen Untergrund.
- Verwenden Sie den Klapptritt nicht zum Überbrücken bzw. als Brücke.
- Verwenden Sie den Klapptritt nicht zum Aufsteigen in andere Ebenen.
- Verwenden Sie den Klapptritt nicht für Arbeiten unter elektrischer Spannung. Der Klapptritt besteht aus leitfähigem Material.
- Überprüfen Sie Ihre Umgebung auf Leitungen, ungesicherte Fenster und Türen sowie Mauervorsprünge, bevor Sie auf den Klapptritt steigen.
- Überprüfen Sie Ihre Umgebung auf Gefahrenquellen wie z. B. frei liegende Hochspannungsleitungen oder andere elektrische Betriebsmittel, bevor Sie den Klapptritt aufstellen und daraufsteigen.
- Stellen Sie den Klapptritt an der richtigen Stelle auf und achten Sie darauf, dass der Klapptritt vollständig geöffnet ist.
- Verwenden Sie den Klapptritt nicht, wenn eine oder mehrere der rutschfesten Gummikappen an den Standfüßen fehlen oder sichtbar beschädigt sind.
- Stellen Sie den Klapptritt so auf, dass dieser immer frei zugänglich ist.
- Steigen Sie immer mit dem Gesicht zum Klapptritt herauf oder herunter.

- Halten Sie den Klapptritt beim Auf- und Absteigen stets gut mit beiden Händen fest.
- Lehnen Sie sich nicht zu weit von dem Klapptritt weg. Beide Füße sollten stets auf derselben Sprosse stehen.
- Transportieren Sie den Klapptritt nur im zusammengeklappten Zustand.
- Stellen Sie beim Transport des Klapptritts sicher, dass dieser z.B. auf dem Dachgepäckträger oder auf der Ladefläche ausreichend gesichert ist.
- Verhindern Sie beim Transport des Klapptritts Schäden, z. B. durch Festzurren und sicherstellen, dass er auf angemessene Weise befestigt/angebracht ist.
- Verschieben Sie den Klapptritt nicht, wenn Sie selbst darauf stehen oder wenn eine andere Person darauf steht.
- Vermeiden Sie Arbeiten, die eine einseitige Belastung bewirken, z. B. seitliches Bohren durch einen Werkstoff wie Beton.
- Halten Sie sich beim Arbeiten auf dem Klapptritt stets mit einer Hand fest oder sorgen Sie für zusätzliche Sicherheitsvorrichtungen.
- Steigen Sie nur mit festen, sauberen und trockenen Schuhen auf den Klapptritt.
- Tragen Sie nur enganliegende Kleidung, wenn Sie auf den Klapptritt steigen. Sie können sich in langen Schals und Ähnlichem verfangen und von dem Klapptritt herunterfallen.
- Benutzen Sie den Klapptritt bei Verunreinigung, z. B. nasse Farbe, Schmutz, Öl oder Schnee, nicht.
- Beseitigen Sie alle Verunreinigungen wie Öl, Schnee oder nasse Farbe auf den Sprossen, an und unter dem Klapptritt, bevor Sie den Klapptritt weiterbenutzen.
- Verwenden Sie den Klapptritt nur für Arbeiten von kurzer Dauer. Verlassen Sie den Klapptritt sofort, wenn Sie Müdigkeit verspüren.
- Verlängern Sie den Klapptritt nicht behelfsmäßig, und verändern Sie ihn auch in keiner anderen Weise in Form und Funktion.
- Um sicherzustellen, dass Kinder nicht mit dem Klapptritt spielen, lassen Sie den aufgestellten Klapptritt nicht unbeaufsichtigt.
- Halten Sie Kinder von dem Klapptritt fern.
- Lassen Sie Kinder nicht mit der Verpackungsfolie spielen. Kinder können sich beim Spielen darin verfangen und ersticken.
- Benutzen Sie für unvermeidbare Arbeiten unter elektrischer Spannung nichtleitende Klapptritte.
- Verändern Sie die Konstruktion des Klapptritts nicht.
- Steigen Sie nur auf den Klapptritt, wenn dieser korrekt aufgestellt ist und die Sperrvorrichtung vollständig gesichert ist.
- Während des Stehens auf dem Klapptritt diesen nicht bewegen.
- Der Klapptritt darf niemals von oben her bewegt werden.

HINWEIS!

Beschädigungsgefahr!

Unsachgemäßer Umgang mit dem Klapptritt kann zu Beschädigungen des Klapptritts führen.

- Falls Sie Schmiermittel auftragen, vermeiden Sie, dass dieses auf die Sprossen gelangt.
- Lassen Sie den Klapptritt nur von einer fachkundigen Person und gemäß den Angaben des Herstellers reparieren.
- Bei eigenständiger Reperatur des Klapptritts erlischt die Herstellergarantie.
- Verwenden Sie zur Reparatur nur Original- oder gleichwertige Ersatzteile.
- Wenn Sie den Klapptritt auf einen weichen Untergrund stellen und Druckstellen vermeiden möchten, verwenden Sie eine rutschfeste Unterlage.

Erstgebrauch

Leiter und Lieferumfang prüfen

HINWEIS!

Beschädigungsgefahr!

Nehmen Sie den Klapptritt aus der Verpackung und kontrollieren Sie, ob die Lieferung vollständig ist und kontrollieren Sie die einzelnen Teile zusätzlich auf Schäden

- Benutzen Sie den Klapptritt nicht, falls eine Beschädigung vorliegt.
- Stellen Sie Mängel oder Schäden fest, kontaktieren Sie bitte den Kundendienst des Herstellers.

Klapptritt aufstellen/ Benutzung des Klapptritts



WARNUNG!

Verletzungsgefahr!

- Steigen Sie nur auf den Klapptritt, wenn Sie
 - diesen ordnungsgemäß und an einem geeigneten Ort aufgestellt haben,
 - feste Schuhe tragen,
 - das Kapitel „Sicherheit“ aufmerksam durchgelesen und verstanden haben.
- Stellen Sie sicher, dass sich Kinder nicht unbeaufsichtigt mit dem aufgestelltem Klapptritt im selben Raum aufhalten. Kinder dürfen nicht mit dem Klapptrittspielen.
- Stellen Sie sicher, dass alle Standfüße des Klapptritts fest und eben auf dem Boden stehen. Der Klapptritt darf nicht wackeln.
- Halten Sie den Klapptritt aufrecht, sodass er auf den vorderen Standfüßen steht.
- Klappen Sie den Klapptritt auseinander, indem Sie die Stützstreben komplett von den Holmen wegziehen.
- Verriegeln Sie den Klapptritt, um ein unbeabsichtigtes Einklappen zu verhindern (siehe Abbildung in der Mitte). Der bewegliche Haken muss in der Querstrebe eingehängt sein.



VORSICHT!

Quetschgefahr!

Wenn Sie den Klapptritt aufstellen oder abbauen, können Sie sich Ihre Finger einquetschen.

- Stellen Sie den Klapptritt so auf, dass diese frei zugänglich ist
- Verwenden Sie den Klapptritt nur auf einem sauberen, ebenen, waagerechten, festen und unbeweglichen Untergrund.
- Achten Sie darauf, dass der Klapptritt vollständig geöffnet ist.
- Verschieben Sie den Klapptritt nicht, wenn Sie selbst darauf stehen oder wenn eine andere Person darauf steht.
- Stellen Sie den Klapptritt immer auf die Standfüße.
- Stellen Sie den Klapptritt nicht auf vereiste oder andere rutschige Flächen.



Sicherheitsverriegelung

Klapptritt zusammenklappen



VORSICHT!



Quetschgefahr!

- Es besteht die Gefahr, dass Sie sich beim Zusammenklappen der Klapptritts die Finger klemmen.
- Halten Sie die Stützstreben und die Holme sicher fest, wenn Sie den Klapptritt zusammenklappen.

1. Kippen Sie den Klapptritt nach vorne, sodass er auf den vorderen Standfüßen steht.
2. Lösen Sie die Sicherheitsverriegelung, indem Sie den Haken aus der Querstrebe aushängen.
3. Klappen Sie den Klapptritt jetzt komplett zusammen. Ziehen Sie hierfür die Stützstreben zu den Holmen.

Reparatur und Wartung

- Reparaturen und Wartungsarbeiten an dem Klapptritt müssen von einer fachkundigen Person* und den Anleitungen des Herstellers entsprechend durchgeführt werden.

* Eine fachkundige Person ist jemand, der über Kenntnisse verfügt, um Reparaturen oder Wartungsarbeiten durchzuführen, z. B. durch Teilnahme an einer Schulung des Herstellers.

- Bei Reparatur und Austausch von Teilen, ist der Hersteller zu kontaktieren.

Bei regelmäßigen Überprüfungen muss Folgendes berücksichtigt werden:

1. überprüfen, dass Holme/Schenkel(aufrechtstehende Teile) nicht verbogen, gekrümmt, verdreht, verbeult, gerissen, korrodiert oder verrottet sind;
- 2.überprüfen, dass Holme/Schenkel um die Fixierpunkte für andere Teile in gutem Zustand sind;
- 3.überprüfen, dass Befestigungen (üblicherweise Nieten, Schrauben, Bolzen) nicht fehlen und nicht lose oder korrodiert sind;
- 4.überprüfen, dass Sprossen/Stufen nicht fehlen und nicht lose, stark abgenutzt, korrodiert oder beschädigt sind;
- 5.überprüfen, dass Gelenke zwischen Vorder- und Rückseite nicht beschädigt, lose oder korrodiert sind;
- 6.überprüfen, dass die Verriegelung in horizontaler Stellung bleibt, hintere Schienen und Eckversteifungen nicht fehlen und nicht verbogen, lose, korrodiert oder beschädigt sind;
- 7.überprüfen, dass Sprossenhaken nicht fehlen, nicht beschädigt, lose oder korrodiert sind und sich ordnungsgemäß auf den Sprossen einhaken lassen;
- 8.überprüfen, dass Führungsbügel nicht fehlen, nicht beschädigt, lose

oder korrodiert sind und ordnungsgemäß in den Holm greifen;

- 9.überprüfen, dass Trittfüße/Fußkappen nicht fehlen und nicht lose, stark abgenutzt, korrodiert oder beschädigt sind;
- 10.überprüfen, dass der gesamte Klapptritt frei von Verunreinigung ist (z. B. Schmutz, Farbe, Öl oder Fett);
- 11.überprüfen, dass die Verriegelungsschnapper (wenn vorhanden) nicht beschädigt oder korrodiert sind und ordnungsgemäß funktionieren;
- 12.überprüfen, dass keine Teile oder Befestigungen der Plattform (wenn vorhanden) fehlen und dass die Plattform nicht beschädigt oder korrodiert ist.
13. Ergibt eine der oben stehenden Überprüfungen kein zufriedenstellendes Ergebnis, sollte der Klapptritt NICHT benutzt werden.

Bei speziellen Trittarten müssen weitere vom Hersteller angegebene Teile berücksichtigt werden.

Reinigung

HINWEIS!

Beschädigungsgefahr!

Unsachgemäßer Umgang mit dem Klapptritt kann zu Beschädigungen des Klapptritts führen.

- Verwenden Sie keine aggressiven Reinigungsmittel, Bürsten mit Metall- oder Nylonborsten sowie keine scharfen

oder metallischen Reinigungsgegenstände wie Messer, harte Spachtel und dergleichen. Diese können die Oberflächen beschädigen.

1. Wischen Sie den Klapptritt mit einem feuchten Tuch ab.
2. Lassen Sie den Klapptritt vollständig trocknen.

Aufbewahrung

HINWEIS!

Beschädigungsgefahr!

Wenn Sie den Klapptritt in feuchter oder nasser Umgebung aufbewahren, kann es zu Rostbildung kommen. Diese kann die Stabilität und Funktionalität dauerhaft beeinträchtigen.

- Bewahren Sie den Klapptritt an einem trockenen und saubereren Ort auf, an dem er vor Feuchtigkeit, Frost, direkter Sonneneinstrahlung und Schmutz geschützt ist.

Technische Daten

Modell: DA240823

Artikelnummer: 832795

Abmessungen (zusammengeklappt):

ca. 46 x 95 x 15 cm

Abmessungen (auseinandergeklappt):

ca. 46 x 59 x 82 cm

Erlaubte Belastung: max. 150 kg

Gewicht: ca. 4,9 kg

Maximale Anzahl an Personen: 1

Material des Gestells und der Stufen:
pulverbeschichteter Stahl

Das GS-Siegel bestätigt, dass das

Produkt bei bestimmungsgemäßem Gebrauch sicher ist. Das Prüfsiegel GS (Geprüfte Sicherheit) bestätigt die Konformität des Produkts mit dem Produktsicherheitsgesetz (ProdSG).



Entsorgung

Verpackung entsorgen



Entsorgen Sie die Verpackung sortenrein.

Geben Sie Papier, Pappe und Karton zum Altpapier, Folien in die „Gelbe Tonne“.

Klapptritt entsorgen

- Entsorgen Sie den Klapptritt entsprechend den in Ihrem Land gültigen Gesetzen und Bestimmungen.

Table des matières

Matériel fourni	12
Généralités	13
Lire et conserver le mode d'emploi	13
Utilisation conforme	13
Explication des symboles	13-15
Sécurité	16-17
Consignes de sécurité	16-17
Première utilisation / Vérifier l'escabeau et le matériel fourni	18
Mise en place de l'escabeau / Utilisation de l'escabeau	18
Replier l'escabeau	19
Réparation en entretien	19
Réparation en entretien	19
Nettoyage	20
Entreposage	20
Caractéristiques techniques	20
Élimination	20
Jeter l'emballage	20
Éliminer l'escabeau	20

Matériel fourni

- ① Poignée de transport rembourrée
- ② Verrouillage de sécurité
- ③ Barre d'appui
- ④ Montant
- ⑤ Pied (arrière)
- ⑥ Pied (avant)
- ⑦ Marche inférieure
- ⑧ Marche supérieure

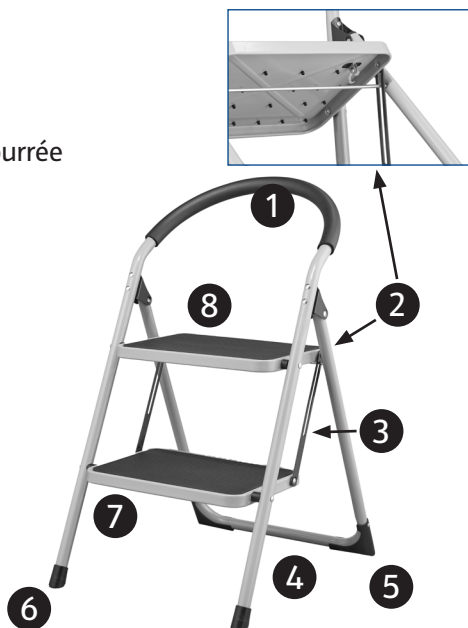

Généralités

Lire et conserver le mode d'emploi



Le présent mode d'emploi fait partie de cet escabeau à 2 marches (ci-après appelé « escabeau »). Il contient des informations importantes sur la mise en service et la manipulation.

Lisez attentivement le mode d'emploi, notamment les consignes de sécurité, avant d'utiliser l'escabeau. Le non-respect de ce mode d'emploi peut entraîner des blessures graves ou endommager l'escabeau.

Le mode d'emploi se base sur les normes et les règles applicables au sein de l'Union européenne.

Respectez également les directives et les lois nationales applicables à l'étranger.

Conservez ce mode d'emploi pour une utilisation ultérieure. Si vous cédez l'escabeau, vous devez également impérativement leur remettre le mode d'emploi.

Explication des symboles

Les symboles et mots suivants sont utilisés dans ce mode d'emploi, sur l'escabeau ou sur l'emballage.



Ce symbole donne des informations complémentaires utiles concernant le montage et l'utilisation.



Lire le mode d'emploi.



AVERTISSEMENT !

Ce symbole/mot indique un risque de degré moyen qui, s'il n'est pas évité, peut entraîner la mort ou des blessures graves.



ATTENTION !

Ce symbole/mot indique un risque de degré faible qui, s'il n'est pas évité, peut entraîner des blessures mineures ou moyennement graves.

REMARQUE !

Ce mot indique un risque de dommages matériels.

Utilisation conforme

L'escabeau est conçu exclusivement comme aide à la montée pour un usage à la maison. L'escabeau est exclusivement destiné à un usage privé et ne convient pas à un usage professionnel. Utilisez uniquement l'escabeau conformément à ce qui est décrit dans le mode d'emploi. Toute autre utilisation est considérée comme non conforme et peut entraîner des dommages matériels ou même physiques. L'escabeau n'est pas un jouet.

Le fabricant ou le revendeur décline toute responsabilité pour les dommages causés par une utilisation non conforme ou par une mauvaise utilisation.



Avertissement ! Risque de tomber du marchepied.



Lisez le mode d'emploi.



Vérifiez le marchepied après la livraison. Avant chaque utilisation, procédez à une inspection visuelle de l'escabeau pour voir s'il est endommagé et s'il peut être utilisé en toute sécurité. N'utilisez pas d'escabeau endommagé.



Charge utile maximale.



N'utilisez pas l'escabeau sur une surface non plane ou instable.



Évitez de vous pencher sur le côté.

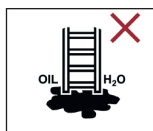

Ne posez pas l'escabeau sur une surface sale.

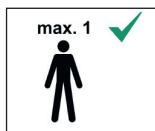

Nombre maximal d'utilisateurs.



Montez et descendez de l'escabeau en lui faisant face.



Lorsque vous utilisez l'escabeau, ne portez pas d'équipement lourd ou difficile à manier.

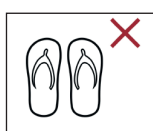

Portez des chaussures adaptées lorsque vous montez sur l'escabeau.



N'utilisez pas l'escabeau comme passerelle.

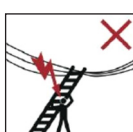

Avertissement ! Risque d'électrocution.



Évitez les travaux qui exercent une poussée latérale sur l'escabeau, par ex. un perçage latéral dans des matériaux solides.



N'utilisez pas l'escabeau en cas de handicap physique. Certains états de santé, la consommation de médicaments, l'abus d'alcool ou de drogues peuvent mettre en danger votre sécurité lorsque vous utilisez l'escabeau.



Ne restez pas trop longtemps sur la marche pliante sans pauses régulières. (La fatigue est un risque)



Assurez-vous que la marche pliante est adaptée à l'utilisation respective.



Ne le déplacez pas lorsque vous êtes debout sur la marche pliante.



N'utilisez pas une marche pliante contaminée, par exemple par de la peinture mouillée, de la saleté, de l'huile ou de la neige.



Lors de la mise en place de la marche rabattable, il faut faire attention au risque de collision, par exemple avec des piétons, des véhicules ou des portes. Verrouillez si possible les portes (mais pas les sorties de secours) et les fenêtres de la zone de travail.



Utilisez des marches pliantes non conductrices pour les travaux impliquant une tension électrique.



Ne marchez pas de côté depuis la marche pliante sur une autre surface.



Ouvrez complètement la marche pliante avant utilisation.

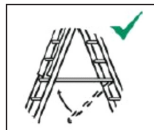

N'utilisez la marche pliante qu'avec le dispositif de verrouillage de l'écarteur inséré.



Les marches pliantes ne doivent pas être utilisées comme échelles.

Consignes de sécurité



AVERTISSEMENT !

Risque de blessures !

Si vous utilisez l'escabeau de façon inappropriée, vous risquez de vous blesser.

- Contrôlez l'escabeau après l'avoir acheté et avant chaque utilisation afin de vérifier l'état et le fonctionnement de toutes les pièces. N'utilisez pas l'escabeau s'il est endommagé.
- Effectuez une inspection visuelle de l'escabeau chaque jour où celui-ci doit être utilisé afin de voir s'il est endommagé et s'il peut être utilisé en toute sécurité.
- Effectuez une évaluation des risques et assurez-vous que l'escabeau puisse être utilisé en toute sécurité en tenant compte des dispositions légales du pays dans lequel il est utilisé.
- Ne posez pas de charge supérieure à 150 kg sur l'escabeau.
- Ne montez sur l'escabeau que si vous êtes en bonne santé. Certains états de santé, par ex. la grossesse, peuvent entraîner un risque accru pour votre santé. Le cas échéant, demandez à votre médecin avant de monter sur l'escabeau.
- Ne restez pas trop longtemps sur l'escabeau sans faire de pauses régulières (la fatigue représente un risque).
- Ne montez pas sur l'escabeau si vous êtes sous l'influence de l'alcool ou de médicaments ou si vous avez consommé d'autres drogues.

- Assurez-vous que l'escabeau convient à l'utilisation prévue.
- Ne placez pas l'escabeau sur des surfaces verglacées ou glissantes.
- Utilisez l'escabeau uniquement sur une surface plane, horizontale, solide et immobile.
- N'utilisez pas l'escabeau comme une passerelle, etc.
- N'utilisez pas l'escabeau pour monter sur un autre niveau.
- N'utilisez pas l'escabeau pour effectuer des travaux sous tension électrique. L'escabeau est fabriqué à partir de matériaux conducteurs.
- Avant de monter sur l'escabeau, vérifiez s'il y a des câbles, des fenêtres et des portes non sécurisées ainsi que des murs en saillie dans votre environnement immédiat.
- Vérifiez si votre environnement immédiat présente des sources de danger, telles que des conduites à haute tension exposées ou autres équipement électrique avant de mettre l'escabeau en place et de monter dessus.
- Choisissez un endroit adapté pour votre escabeau et assurez-vous qu'il soit complètement ouvert.
- N'utilisez pas l'escabeau si un ou plusieurs embouts antidérapants en caoutchouc des pieds manquent ou sont endommagés de manière visible.
- Placez l'escabeau de sorte qu'il soit toujours accessible.
- Montez et descendez toujours sur l'escabeau en lui faisant face.
- Tenez toujours l'escabeau à deux mains

lorsque vous montez et descendez de l'escabeau.

- Ne vous penchez pas trop sur le côté de l'escabeau. Les deux pieds doivent toujours se trouver sur la même marche.
- Ne transportez l'escabeau que lorsque celui-ci est fermé.
- Lorsque vous transportez l'escabeau, assurez-vous que celui-ci soit suffisamment bien attaché au porte-bagages ou à la surface de chargement.
- Évitez d'endommager l'escabeau lors du transport, par ex. en l'arrimant et assurez-vous qu'il soit fixé/posé correctement.
- Ne faites pas glisser l'escabeau lorsque vous ou une autre personne se trouve dessus.
- Évitez les travaux qui exercent une poussée latérale, par ex. percer dans un matériau comme du béton.
- Tenez-vous toujours d'une main à l'escabeau ou utilisez des dispositifs de sécurité supplémentaires.
- Ne montez sur l'escabeau qu'avec des chaussures solides, propres et sèches.
- Ne portez que des vêtements près du corps lorsque vous montez sur l'escabeau. Si vous portez une écharpe, vous risquez de vous empêtrer et de tomber de l'escabeau.
- N'utilisez pas l'escabeau s'il est sale, par ex. à cause de peinture mouillée, de boue, d'huile ou de neige.
- Éliminez toutes les salissures, telles que l'huile, la neige ou la peinture mouillée sur les échelons, sur ou sous l'escabeau, avant de continuer à l'utiliser.
- N'utilisez l'escabeau que pour les

travaux de courte durée. Descendez de l'escabeau dès que vous ressentez de la fatigue.

- Ne rallongez pas temporairement l'escabeau et ne modifiez d'aucune manière sa forme ou sa fonction.
- Ne laissez pas l'escabeau sans surveillance afin de vous assurer que des enfants ne jouent pas avec celui-ci.
- Tenez les enfants éloignés de l'escabeau.
- Ne laissez pas les enfants jouer avec le film d'emballage. Ils risquent de s'y empêtrer et de s'étouffer.
- Pour les travaux sous tension inévitables, utilisez un escabeau fabriqué à partir de matériaux non conducteurs.
- N'altérez pas la structure de l'escabeau.
- Ne montez sur l'escabeau que si celui-ci est correctement mis en place et que le dispositif de verrouillage est enclenché.
- Ne déplacez pas l'escabeau lorsque quelqu'un se trouve dessus.
- Ne déplacez jamais l'escabeau depuis le haut.

REMARQUE !

Risque de dommages !

Une utilisation non conforme de l'escabeau peut entraîner des dommages sur celui-ci.

- Si vous appliquez du lubrifiant, évitez que celui-ci n'entre en contact avec les échelons.
- Seule une personne qualifiée est apte à réparer l'escabeau conformément aux

indications du fabricant.

- La garantie du fabricant est annulée en cas de réparation indépendante de l'escabeau.
- Pour les réparations, n'utilisez que des pièces de rechange d'origine ou similaires.
- Si vous placez l'escabeau sur un sol mou et que vous voulez éviter de créer des points de pression, utilisez un support antidérapant.

Première utilisation

Contrôler l'escabeau et le matériel fourni

REMARQUE !

Risque de dommages !

Retirez l'escabeau de son emballage, vérifiez si la livraison est complète et assurez-vous que les différentes pièces ne sont pas endommagées.

- N'utilisez pas l'escabeau s'il est endommagé.
- Si vous constatez des défauts ou des dommages, veuillez contacter le service après-vente du fabricant.

Mettre en place l'escabeau



AVERTISSEMENT !

Risque de blessures !

- Ne montez sur le marchepied que si vous
 - l'avez installé correctement dans un endroit approprié,
 - portez des chaussures solides,
 - avez lu et compris le chapitre « Sécurité ».
- Assurez-vous que les enfants ne restent pas sans surveillance dans la même pièce que l'escabeau mis en place. Les enfants ne doivent pas jouer avec l'escabeau.
- Assurez-vous que tous les pieds de l'escabeau reposent fermement sur la surface. L'escabeau ne doit pas vaciller.
- Maintenez l'escabeau droit de sorte qu'il repose sur les deux pieds avant.
- Dépliez l'escabeau en écartant complètement les barres d'appui des montants.
- Verrouillez l'escabeau pour éviter qu'il ne se replie accidentellement (voir illustration au milieu). Le crochet mobile doit être accroché à la traverse.



ATTENTION !

Risque d'écrasement !

Lorsque vous mettez l'escabeau en place ou que vous le démontez, vous risquez de vous coincer les doigts.

- Placez l'escabeau de sorte qu'il soit toujours accessible.

- Utilisez l'escabeau uniquement sur une surface plane, horizontale, solide et immobile.
- Assurez-vous que l'escabeau soit complètement déplié.
- Ne faites pas glisser l'escabeau lorsque vous ou une autre personne se trouve dessus.
- Posez toujours l'escabeau sur ses pieds.
- Ne placez pas l'escabeau sur des surfaces verglacées ou glissantes.



Replier l'escabeau



ATTENTION !

Risque d'écrasement !



- Vous risquez de vous coincer les doigts en repliant l'escabeau.
- Maintenez fermement les barres d'appui et les montants lorsque vous repliez l'escabeau.

1. Basculez l'escabeau vers l'avant de sorte qu'il repose sur les pieds avant.
2. Débloquez le verrouillage de sécurité en décrochant le crochet de la traverse.
3. Repliez maintenant complètement l'escabeau. Pour ce faire, tirez les barres d'appui vers les montants.

Réparation en entretien

- Les réparations et les travaux d'entretien sur l'escabeau doivent être effectués par une personne qualifiée* et conformément aux instructions du fabricant.

* Une personne qualifiée est quelqu'un qui dispose des connaissances pour effectuer les réparations ou les travaux

d'entretien, par ex. en ayant participé à une formation du fabricant.

- Pour les réparations ou le remplacement de pièces, contactez le fabricant.

Les points suivants doivent être pris en compte lors des vérifications régulières :

1. Assurez-vous que les montants/traverses (parties verticales) ne sont pas déformés, courbés, tordus, cabossés, fissurés, corrodés ou pourris ;
2. Assurez-vous que les montants/traverses des points de fixation pour les autres parties sont en bon état ;
3. Assurez-vous que les fixations (rivets, vis, boulons) ne manquent pas et qu'elles ne sont pas mal attachées ou corrodées ;
4. Assurez-vous que les échelons/marches ne manquent pas et qu'ils ne sont pas mal attachés, fortement usés, corrodés ou endommagés ;
5. Assurez-vous que les articulations entre l'avant et l'arrière ne sont pas endommagées, mal attachées ou corrodées ;
6. Assurez-vous que le verrouillage reste en position horizontale, que les rails arrière et les raidisseurs d'angle ne manquent pas, ne sont pas pliés, mal attachés, corrodés ou endommagés ;
7. Assurez-vous que les crochets pour échelons sont en place et correctement accrochés aux échelons, et qu'ils ne sont pas endommagés, mal attachés ou corrodés ;
8. Assurez-vous que les étriers de guidage ne manquent pas, ne sont pas endommagés, mal attachés ou corrodés

et qu'ils reposent correctement dans le montant ;

9. Assurez-vous que les pieds/embouts ne manquent pas et qu'ils ne sont pas mal attachés, fortement usés, corrodés ou endommagés ;
10. Assurez-vous que l'escabeau est exempt de salissure (par ex. saleté, peinture, huile ou graisse) ;
11. Assurez-vous que le mécanisme de verrouillage (si applicable) n'est pas endommagé ou corrodé et qu'il fonctionne correctement ;
12. Assurez-vous qu'aucune pièce ou fixation de la plateforme (si applicable) ne manque et qu'elle n'est pas endommagée ou corrodée.
13. Si l'une des vérifications susmentionnées ne donne pas de résultat satisfaisant, n'utilisez PAS l'escabeau.

Certains types d'escabeau doivent être équipés d'autres pièces fournies par le fabricant.

Nettoyage

REMARQUE !

Risque de dommages !

Une utilisation non conforme de l'escabeau peut entraîner des dommages sur celle-ci.

- N'utilisez pas de produits nettoyants agressifs, des brosses avec des poils en nylon ou en métal ou d'ustensiles de nettoyage coupants ou métalliques comme des couteaux, des spatules dures, etc. Ceux-ci risquent d'endommager les surfaces.

1. Essayez l'escabeau avec un chiffon humide.
2. Laissez l'escabeau sécher complètement.

Stockage

REMARQUE !

Risque de dommages !

Si vous rangez l'escabeau dans un environnement humide ou mouillé, de la rouille peut se former. Celle-ci peut affecter durablement la stabilité et la fonctionnalité de l'escabeau.

- Rangez l'escabeau dans un endroit sec et propre, à l'abri de l'humidité, du gel, des rayons directs du soleil et de la saleté.

Caractéristiques techniques

Modèle: DA240823

Référence: 832795

Dimensions (plié):

env. 46 x 95 x 15 cm

Dimensions (déplié):

env. 46 x 59 x 82 cm

Charge admissible: max 150 kg

Poids: env. 4,9 kg

Nombre maximal de personnes: 1

Matériau de la structure et des marches:
acier thermolaqué

Le label GS confirme que le produit est sûr lorsqu'il est utilisé de façon conforme. Le label de contrôle GS (sécurité contrôlée) confirme la conformité du

produit à la Loi sur la sécurité des produits (ProdSG).



Élimination

Jeter l'emballage



Jetez l'emballage en triant les différents matériaux.

Jetez le papier et le carton avec le vieux papier et déposez les films plastiques dans la poubelle jaune.

Éliminer l'escabeau

- Éliminez l'escabeau conformément aux lois et prescriptions en vigueur dans votre pays.

Indice

Volume di consegna	22
Informazioni generali	23
Leggere e conservare le istruzioni per l'uso	23
Uso proprio.....	23
Spiegazione dei simboli	23-25
Sicurezza	26-27
Avvertenze di sicurezza	26-27
Primo utilizzo / Controllo della scala e del volume di consegna	28
Installazione / Utilizzo della scala pieghevole.....	28
Chiusura della scala pieghevole	29
Riparazione e manutenzione	29
Riparazione e manutenzione	29
Pulizia	30
Conservazione	30
Dati tecnici	30
Smaltimento	30
Smaltimento dell'imballaggio	30
Smaltimento della scala pieghevole	30

Volume di consegna

- 1 Impugnatura imbottita
- 2 Blocco di sicurezza
- 3 Montante di supporto
- 4 Corrimano
- 5 Piede (posteriore)
- 6 Piede (anteriore)
- 7 Gradino inferiore
- 8 Gradino superiore

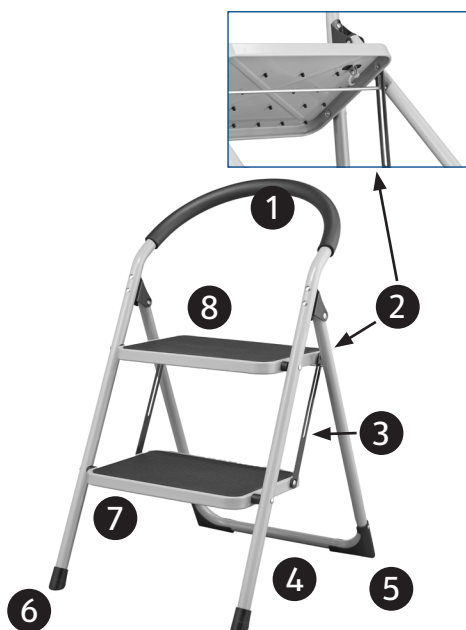

Informazioni generali

Leggere e conservare le istruzioni per l'uso



Queste istruzioni per l'uso appartengono a questa scala pieghevole a 2 gradini (di seguito solo "scala pieghevole). Contengono importanti informazioni sulla messa in servizio e sul maneggio.

Prima di utilizzare la scala pieghevole, leggere attentamente le istruzioni per l'uso, in particolare le avvertenze di sicurezza. L'inosservanza delle presenti istruzioni per l'uso può causare gravi lesioni o danni alla scala pieghevole.

Le istruzioni per l'uso sono conformi alle norme e ai regolamenti vigenti nell'Unione Europea.

Osservare anche le direttive e le leggi nazionali vigenti nel rispettivo Paese estero.

Conservare le istruzioni per l'uso per un eventuale impiego futuro. Se si cede la scala a terzi, consegnare anche le presenti istruzioni per l'uso.

Spiegazione dei simboli

I seguenti simboli e le avvertenze riportati nelle presenti istruzioni per l'uso si riferiscono alla scala pieghevole o alla confezione.



Questo simbolo fornisce informazioni utili sull'assemblaggio o sull'utilizzo.



Leggere le istruzioni per l'uso.



AVVERTENZA!

Questo simbolo/avvertimento indica un pericolo con un livello di rischio intermedio che, se non evitato, può causare la morte o una grave lesione.



ATTENZIONE!

Questo simbolo/avvertimento indica un pericolo con un livello di rischio basso che, se non evitato, può causare una lesione lieve o moderata.

NOTA!

Questo avvertimento avvisa su possibili danni materiali.

Uso proprio

La scala pieghevole è destinata esclusivamente a fungere da ausilio di salita in casa. È stata concepita esclusivamente per l'uso privato e non è adatta a un utilizzo commerciale. Utilizzare la scala pieghevole solo come descritto nelle istruzioni per l'uso. Qualsiasi altro utilizzo è da considerarsi improprio e può causare danni a persone o cose. La scala pieghevole non è un giocattolo.

Il produttore o rivenditore declina qualsiasi responsabilità per i danni derivanti da un uso non conforme o errato.



Avvertenza! Pericolo di caduta dalla scala pieghevole.



Leggere le istruzioni per l'uso.



Ispezionare la scala pieghevole dopo la consegna. Ispezionare visivamente la scala pieghevole per verificarne i danni e la sicurezza d'uso prima di ogni utilizzo. Non utilizzare se la scala pieghevole è danneggiata.

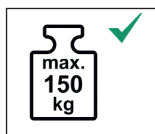

Carico utile massimo.



Non utilizzare la scala pieghevole su una superficie irregolare o mobile.



Evitare di sporgersi lateralmente.



Non posizionare la scala pieghevole su un terreno contaminato.

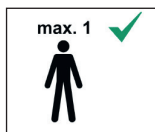

Numero massimo di utenti.



Salire e scendere con il viso rivolto verso la scala pieghevole.



Non indossare attrezzature pesanti o scomode quando si usa la scala pieghevole.

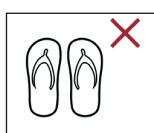

Indossare calzature adeguate quando si sale sulla scala pieghevole.

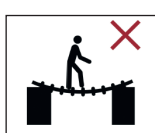

Non utilizzare la scala pieghevole come ponte.

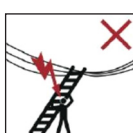

Avvertenza! Pericolo di scosse elettriche.



Evitare lavori che comportano un carico laterale sulla scala pieghevole, ad esempio forare lateralmente attraverso materiali solidi.



Non usare la scala pieghevole in caso di limitazioni fisiche. Alcune condizioni di salute, l'uso di farmaci, l'abuso di alcol o droghe possono causare un rischio per la sicurezza mentre si usa la scala pieghevole.



Non rimanere troppo a lungo sulla scala pieghevole senza pause regolari. (La stanchezza è un rischio)



Assicurarsi che la scala pieghevole sia adatta al rispettivo utilizzo.



Non spostarla stando sulla scala pieghevole.



Non utilizzare una scala pieghevole contaminata, ad esempio a causa di vernice bagnata, sporco, olio o neve.



Quando la scala pieghevole viene portata in posizione, è necessario prestare attenzione al rischio di collisione, ad esempio con pedoni, veicoli o porte. Se possibile, chiudere porte (non le uscite di emergenza) e finestre dell'area di lavoro.



Utilizzare scala pieghevole non conduttiva per lavori inevitabili che coinvolgono tensione elettrica.



Non salire lateralmente dalla scala pieghevole su un'altra superficie.



Aprire completamente la scala pieghevole prima dell'uso.

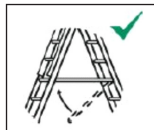

Utilizzare la scala pieghevole solo con il blocco dello spreader inserito.



I gradini pieghevoli non devono essere utilizzati come scale.

Avvertenze di sicurezza



AVVERTENZA!

Pericolo di lesioni!

Se si usa la scala pieghevole in modo scorretto, ci si può ferire.

- Ispezionare la scala pieghevole dopo l'acquisto e prima di ogni utilizzo per determinare le condizioni e il funzionamento di tutte le parti. Non usare la scala pieghevole se è danneggiata.
- Ispezionare visivamente la scala pieghevole per verificarne i danni e la sicurezza d'uso all'inizio di ogni giornata lavorativa in cui la scala pieghevole verrà utilizzata.
- Ai fini di un uso corretto, deve essere effettuata una valutazione dei rischi tenendo conto della legislazione del paese di utilizzo.
- Non caricare la scala pieghevole con più di 150 kg.
- Salire sulla scala pieghevole solo se si è in buona salute. Alcune condizioni di salute, come la gravidanza, possono aumentare il rischio per la sua salute. Se necessario, consultare il proprio medico prima di salire sulla scala pieghevole.
- Non rimanere troppo a lungo sulla scala pieghevole senza pause regolari (la stanchezza è un pericolo).
- Non salire sulla scala pieghevole se si è sotto l'effetto di alcol, farmaci o se si è fatto uso di altre droghe in precedenza.
- Assicurarsi che la scala pieghevole sia adatta al relativo uso.
- Non posizionare la scala pieghevole su superfici ghiacciate o altre superfici scivolose.
- Usare la scala pieghevole solo su una superficie pulita, piatta, piana, ferma e immobile.
- Non usare la scala pieghevole come ponte.
- Non usare la scala pieghevole per salire ad altri livelli.
- Non utilizzare la scala pieghevole per lavori sotto tensione elettrica. La scala pieghevole è fatta di materiale conduttivo.
- Controllare l'ambiente circostante per verificare la presenza di cavi, finestre e porte non fissate e sporgenze del muro prima di salire sulla scala pieghevole.
- Controllare l'ambiente circostante per verificare la presenza di fonti di pericolo come linee ad alta tensione esposte o altre attrezzature elettriche prima di installare e salire sulla scala pieghevole.
- Posizionare la scala pieghevole nella posizione corretta e assicurarsi che sia completamente aperta.
- Non usare la scala pieghevole se uno o più tappi di gomma antiscivolo sui piedi mancano o sono visibilmente danneggiati.
- Posizionare la scala pieghevole in modo che sia sempre liberamente accessibile.
- Salire o scendere sempre con il viso rivolto verso la scala pieghevole.
- Tenere sempre saldamente la scala pieghevole con entrambe le mani quando si sale e si scende.

- Non sporgersi troppo dalla scala pieghevole. Entrambi i piedi devono essere sempre sullo stesso piolo.
- Trasportare la scala pieghevole solo da ripiegata.
- Quando si trasporta la scala pieghevole, assicurarsi che sia adeguatamente fissata, ad esempio sul portapacchi o sul piano di carico.
- Prevenire i danni durante il trasporto della scala pieghevole, ad esempio legandola e assicurandosi che sia fissata/attaccata in modo appropriato.
- Non spostare la scala pieghevole quando si è su di essa o quando un'altra persona è su di essa.
- Evitare lavori che comportano un carico unilaterale, per esempio forare lateralmente un materiale come il cemento.
- Quando si lavora sulla scala pieghevole, tenersi sempre con una mano o procurarsi ulteriori dispositivi di sicurezza.
- Salire sulla scala pieghevole solo con scarpe robuste, pulite e asciutte.
- Indossare solo abiti aderenti quando si sale la scala pieghevole. Si può rimanere impigliati in lunghe sciarpe e simili e cadere dalla scala.
- Non usare la scala pieghevole se è sporca, se è presente ad esempio vernice bagnata, sporco, olio o neve.
- Rimuovere tutte le sostanze come olio, neve o vernice bagnata dai pioli, sopra e sotto la scala pieghevole prima di continuare a usarla.
- Utilizzare la scala pieghevole solo per lavori di breve durata. Scendere immediatamente dalla scala pieghevole se si avverte stanchezza.
- Non estendere la scala pieghevole in modo improvvisato o alterare in altro modo la sua forma e funzione.
- Per assicurarsi che i bambini non giochino con la scala pieghevole, non lasciarla montata incustodita.
- Tenere i bambini lontani dalla scala pieghevole.
- Non far giocare i bambini con la pellicola dell'imballaggio. Potrebbero intrappolarsi e rimanere soffocati.
- Usare scale pieghevoli non conduttive per lavori sotto tensione inevitabili.
- Non alterare la costruzione della scala pieghevole.
- Salire sulla scala pieghevole solamente se è stata correttamente installata e se il dispositivo di blocco è completamente inserito.
- Mentre si sta in piedi sulla scala pieghevole, essa non va mossa.
- La scala pieghevole non deve mai essere mossa dall'alto.

NOTA!

Pericolo di danneggiamento!

Un uso improprio della scala pieghevole può causare danni alla stessa.

- Quando si applica il lubrificante, evitare di metterlo sui pioli.
- Far riparare la scala pieghevole solo da una persona competente e secondo le istruzioni del produttore.
- Se la scala pieghevole viene riparata autonomamente, si estingue la garanzia del produttore.

- Per la riparazione utilizzare solo pezzi di ricambio originali o equivalenti.
- Se si desidera posizionare la scala pieghevole su una superficie morbida ed evitare punti di pressione, usare un supporto antiscivolo.

Primo utilizzo

Controllare la scala e il volume di consegna

NOTA!

Pericolo di danneggiamento!

- Prelevare la scala pieghevole dalla confezione, verificare che la fornitura sia completa e controllare se sui singoli pezzi sono presenti dei danni
- Non usare la scala pieghevole se presenta dei danni.
 - Se si identificano carenze o danni, contattare il servizio clienti del produttore.

Installare la scala pieghevole



AVVERTENZA!

Pericolo di lesioni!

- Salire sulla scala pieghevole solo se
 - è stata posizionata correttamente e in un luogo adatto,
 - si indossano scarpe robuste,
 - si è letto e compreso attentamente il capitolo „Sicurezza“.
 - Assicurarsi che i bambini non siano inosservati nella stessa stanza con la scala pieghevole installata. I bambini non devono giocare con la scala pieghevole.
 - Assicurarsi che tutti i piedi della scala pieghevole siano ben saldi e in piano sul pavimento. La scala pieghevole non deve vacillare.
- Tenere la scala pieghevole in posizione verticale in modo che poggi sui piedi anteriori.
- Aprire la scala pieghevole, allontanando completamente i montanti di supporto dai corrimani.
 - Bloccare la scala pieghevole, al fine di impedire una chiusura inaspettata (vedere immagine al centro). Il gancio mobile va appeso al montante trasversale.



ATTENZIONE!

Pericolo di schiacciamento!

- Quando si monta o si smonta la scala pieghevole, ci si può schiacciare le dita.
- Posizionare la scala pieghevole in modo

che sia liberamente accessibile.

- Usare la scala pieghevole solo su una superficie pulita, piatta, piana, ferma e immobile.
- Fare attenzione affinché la scala pieghevole sia completamente aperta.
- Non spostare la scala pieghevole quando si è su di essa o quando un'altra persona è su di essa.
- Posizionare la scala pieghevole sempre sui piedi.
- Non posizionare la scala pieghevole su superfici ghiacciate o altre superfici scivolose.



Chiusura della scala pieghevole



ATTENZIONE!



Pericolo di schiacciamento!

- Durante la chiusura della scala pieghevole sussiste il pericolo di schiacciamento delle dita.
 - Durante la chiusura della scala pieghevole, tenere saldamente i montanti di supporto e i corrimani.
1. Inclinare la scala pieghevole in avanti, in modo che poggi sui piedi anteriori.
 2. Allentare il blocco di sicurezza, rimuovendo il gancio dal montante trasversale.
 3. Ora, chiudere completamente la scala pieghevole. A tal proposito, tirare i montanti di supporto verso i corrimani.

Riparazione e manutenzione

- Le riparazioni e la manutenzione della scala pieghevole devono essere effettuate da una persona competente* e secondo le istruzioni del produttore.

* Una persona competente è qualcuno che ha le conoscenze per effettuare

riparazioni o manutenzione, ad esempio frequentando un corso di formazione fornito dal produttore.

- Il produttore deve essere contattato per la riparazione o la sostituzione di parti.

Durante le ispezioni regolari si deve tener conto di quanto segue:

1. controllare che i corrimano/le gambe (parti verticali) non siano piegati, curvati, ritorti, ammaccati, incrinati, corrosi o arrugginiti;
2. controllare che i corrimano/le gambe intorno ai punti di fissaggio delle altre parti siano in buone condizioni;
3. controllare che gli elementi di fissaggio (di solito rivetti, viti, bulloni) non manchino e non siano allentati o corrosi;
4. controllare che i pioli/gradini non manchino e non siano allentati, molto usurati, corrosi o danneggiati;
5. controllare che i giunti tra la parte anteriore e quella posteriore non siano danneggiati, allentati o corrosi;
6. controllare che il chiavistello rimanga in posizione orizzontale, le guide posteriori e i rinforzi d'angolo non manchino e non siano piegati, allentati, corrosi o danneggiati;
7. controllare che i ganci dei pioli non manchino, non siano danneggiati, allentati o corrosi e che possano essere inseriti correttamente sui pioli;
8. controllare che le staffe di guida non manchino, non siano danneggiate, allentate o corrose e che si innestino correttamente nel corrimano;

9. controllare che i piedini/tappi dei piedini non manchino e non siano allentati, molto usurati, corrosi o danneggiati;
10. controllare che il gradino sia privo di contaminazioni (per esempio sporco, vernice, olio o grasso);
11. controllare che i fermi di chiusura (se presenti) non siano danneggiati o corrosi e che funzionino correttamente;
12. controllare che non manchino parti o elementi di fissaggio della piattaforma (se presenti) e che la piattaforma non sia danneggiata o corrosa.
13. se uno qualsiasi dei controlli di cui sopra non dà un risultato soddisfacente, il gradino NON deve essere usato.

In caso di tipologie speciali di gradino, tenere in considerazione altre parti indicate dal produttore.

Pulizia

NOTA!

Pericolo di danneggiamento!

Un uso improprio della scala può causare danni alla stessa.

- Non utilizzare detergenti aggressivi, spazzole con setole di metallo o nylon e oggetti affilati o metallici per la pulizia come coltelli, spatole dure e simili. Questi possono danneggiare la superficie.

1. Pulire la scala con un panno umido.
2. Lasciare asciugare completamente la scala.

Conservazione

NOTA!

Pericolo di danneggiamento!

Se si conserva la scala pieghevole in un ambiente umido o bagnato, può generarsi ruggine. Questa può influire a lungo termine su stabilità e funzionalità.

- Conservare la scala pieghevole in un luogo asciutto e pulito, in cui è protetta da umidità, gelo, irraggiamento diretto del sole e sporco.

Dati tecnici

Modello: DA240823

Articolo numero: 832795

Dimensioni (chiusa):

46 x 95 x 15 cm

Dimensioni (aperta):

46 x 59 x 82 cm

Carico consentito: max. 150 kg

Peso: ca. 4,9 kg

Numero massimo di persone: 1

Materiale del telaio e dei gradini: acciaio rivestito a polveri

Il sigillo “GS” conferma che il prodotto, se utilizzato secondo l’uso previsto, è sicuro.

Il sigillo di prova “GS” (Sicurezza verificata) conferma la conformità del prodotto alla Legge sulla sicurezza dei prodotti (ProdSG).



Z1A 116092 0005 Rev. 00

Smaltimento

Smaltimento dell’imballaggio



Smaltire la confezione separando i vari componenti.

Smaltimento della scala pieghevole

- Smaltire la scala pieghevole in conformità con le leggi e i regolamenti in vigore nel proprio paese.



**Importiert durch:/
Commercialisé par:
Commercializzato da:**

DARIO GMBH & CO. KG,
BURGSTRASSE 5,
44867 BOCHUM,
GERMANY
PO20032375
www.dario-support.de

Made in China

KUNDENDIENST / SAV / ASSISTENZA CLIENTI		832795
	AT CH IT	00800 78 74 78 74
	AT	dario-support-at@teknihall.com
	CH	dario-support-ch@teknihall.com
	IT	dario-support-it@teknihall.com
MODELL: DA240823		13/2024

3
JAHRE
GARANTIE
ANS
GARANTIE
ANNI DI
GARANZIA