



Bedienungs- anleitung

AMBIANO[®]

RETRO MIKROWELLE



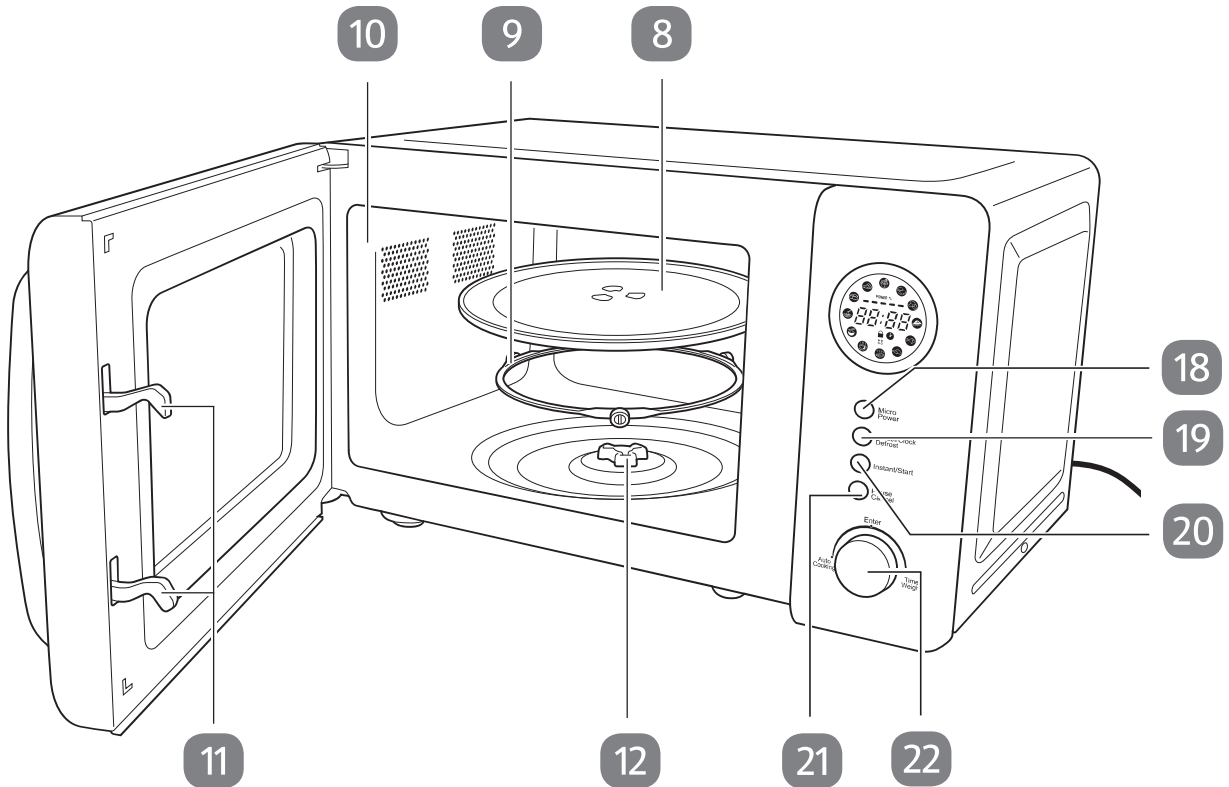
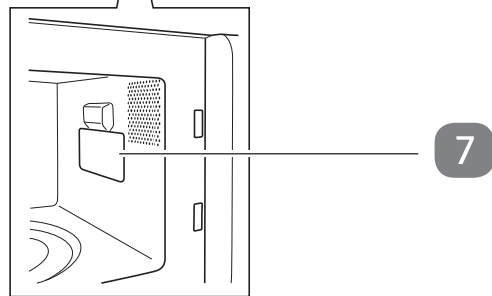
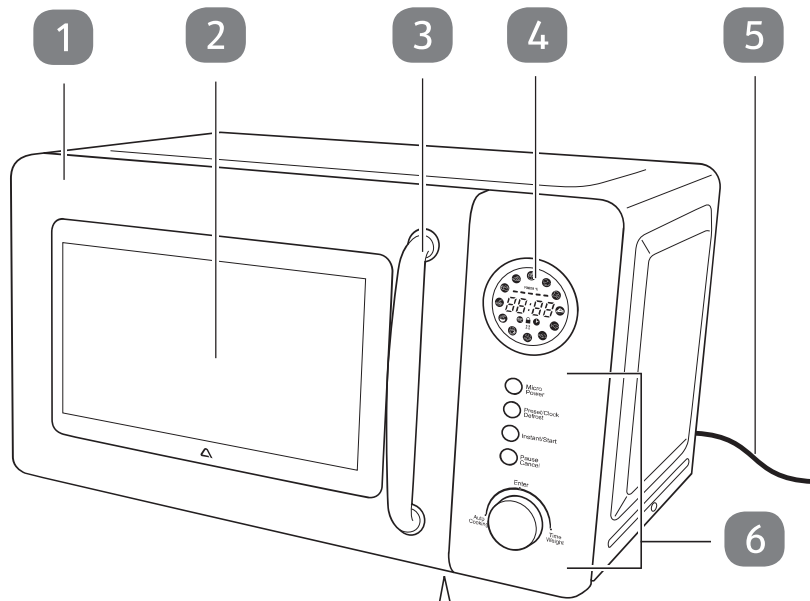

Lieferumfang

- 1 Tür
- 2 Sichtfenster
- 3 Griff
- 4 Display
- 5 Netzkabel
- 6 Bedienfeld
- 7 Wellenleiterabdeckung
- 8 Drehteller
- 9 Rollenring
- 10 Garraum
- 11 Türverschluss, 2×
- 12 Welle
- 18 Taste „Mikrowelle/Leistung“ (Micro/Power)
- 19 Taste „Voreinstellungen/Uhr/Auftauen“ (Preset/Clock/Defrost)
- 20 Taste „Schnellstart/Start“ (Instant/Start)
- 21 Taste „Pause/Abbrechen“ (Pause/Cancel)
- 22 Regler

Inhaltsverzeichnis

Lieferumfang	3
Allgemeines	5
Bedienungsanleitung lesen und aufbewahren.....	5
Bestimmungsgemäßer Gebrauch	5
Zeichenerklärung	6
Sicherheit	6
Hinweiserklärung	6
Allgemeine Sicherheitshinweise.....	7
Zusätzliche Hinweise zum Erwärmen von Lebensmitteln	14
Produktbeschreibung	15
Info über Mikrowellen	15
Mikrowellentaugliche Materialien	16
Geeignete Materialien.....	16
Übersicht geeigneter Materialien	17
Größe und Form von mikrowellentauglichen Behältern	17
Bedingt geeignete Materialien.....	17
Erstinbetriebnahme	18
Produkt und Lieferumfang prüfen	18
Grundreinigung	18
Produkt aufstellen.....	18
Uhrzeit einstellen.....	19
Zubehör einsetzen.....	20
Bedienung	21
Kindersicherung	23
Garvorgang stoppen.....	23
Garen per Schnellstart	24
Mikrowellengaren	24
Auftauen	26
Automatisches Garen	27
Funktion zum automatischen Start des Timers	33
Garen in mehreren Sequenzen	33
Störung und Behebung	34
Reinigung und Wartung	35
Reinigung.....	36
Aufbewahrung.....	37
Technische Daten	37
Entsorgung	38
Verpackung entsorgen.....	38
Produkt entsorgen	38
Konformitätserklärung	38

WICHTIGE SICHERHEITSANWEISUNGEN SORGFÄLTIG LESEN UND FÜR SPÄTERE BEZUGNAHME AUFBEWAHREN.

Das Gerät darf nicht in einem Schrank eingebaut werden.

Dieses Gerät ist dazu bestimmt im Haushalt und ähnlichen Anwendungen verwendet zu werden wie beispielsweise

- in Küchen für Mitarbeiter in Läden, Büros und anderen gewerblichen Bereichen;
- in landwirtschaftlichen Anwesen;
- von Kunden in Hotels, Motels und anderen Wohneinrichtungen;
- in Frühstückspensionen.

Allgemeines

Bedienungsanleitung lesen und aufbewahren



Diese Bedienungsanleitung gehört zu dieser Retro Mikrowelle (im Folgenden „Produkt“ genannt). Sie enthält wichtige Informationen zur Inbetriebnahme und zur Benutzung.

Lesen Sie die Bedienungsanleitung sorgfältig durch, bevor Sie das Produkt verwenden. Dies gilt insbesondere für die Sicherheitshinweise. Die Nichtbeachtung dieser Bedienungsanleitung kann zu Verletzungen oder zu Schäden am Produkt führen.

Die Bedienungsanleitung basiert auf den in der Europäischen Union gültigen Normen und Regeln. Beachten Sie im Ausland auch landesspezifische Richtlinien und Gesetze.

Bewahren Sie die Gebrauchsanleitung zur späteren Nutzung auf. Wenn Sie das Produkt an Dritte weitergeben, geben Sie unbedingt diese Bedienungsanleitung mit.

Wenden Sie sich an den Kundendienst, wenn Sie weitere Ausfertigungen der Bedienungsanleitung benötigen.

Bestimmungsgemäßer Gebrauch

Das Produkt ist ausschließlich zum Auftauen, Erwärmen und Garen von Lebensmitteln vorgesehen.

Verwenden Sie das Produkt nur wie in dieser Bedienungsanleitung beschrieben. Jede andere Verwendung gilt als nicht bestimmungsgemäß und kann zu Sach- oder Personenschäden führen. Das Produkt ist kein Kinderspielzeug.

Der Hersteller oder Händler übernimmt keine Haftung für Schäden oder Verletzungen, die durch nicht bestimmungsgemäßen oder falschen Gebrauch entstanden sind.

Zeichenerklärung

Die folgenden Symbole werden in dieser Bedienungsanleitung, auf dem Produkt oder auf der Verpackung verwendet.



Dieses Symbol liefert Ihnen nützliche Zusatzinformationen zum Gebrauch.



Konformitätserklärung (siehe Kapitel „Konformitätserklärung“): Mit diesem Symbol gekennzeichnete Produkte erfüllen alle geltenden Bestimmungen des Europäischen Wirtschaftsraums.

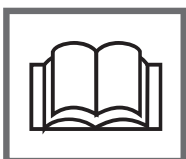

Lesen Sie vor dem Gebrauch die Bedienungsanleitung.



Mit diesem Symbol gekennzeichnete Produkte sind lebensmittelecht. Der Geschmack und Geruch Ihrer Lebensmittel werden durch dieses Produkt nicht beeinträchtigt.

Sicherheit

Hinweiserklärung

Die folgenden Symbole und Signalworte werden in dieser Bedienungsanleitung verwendet.



WARNUNG!

Dieses Signalsymbol/-wort bezeichnet eine Gefährdung mit einem mittleren Risikograd, die, wenn sie nicht vermieden wird, den Tod oder eine schwere Verletzung zur Folge haben kann.

HINWEIS!

Dieses Signalwort warnt vor möglichen Sachschäden.

Allgemeine Sicherheitshinweise

Bei diesem Produkt handelt es sich um ein Klasse-B-Gerät der Gruppe 2.

- ISM-Gerät der Gruppe 2: Gruppe 2 beinhaltet alle ISM-Geräte, in denen absichtlich Hochfrequenzenergie in Form von elektromagnetischer Strahlung erzeugt und/oder verwendet wird, sowie EDM- und Lichtbogenschweißanlagen.
- Bei Geräten der Klasse B handelt es sich um Geräte, die für die Verwendung in häuslichen Umgebungen oder Umgebungen geeignet sind, die an ein Niederspannungsnetz angeschlossen sind, das der Versorgung von zu Wohnzwecken genutzten Gebäuden dient.



Verletzungsgefahr!

Bei unsachgemäßer Verwendung des Produkts besteht erhöhte Verletzungsgefahr.

- Dieses Produkt kann von Kindern ab 8 Jahren sowie von Personen mit eingeschränkten physischen, sensorischen oder geistigen Fähigkeiten oder von Personen mit Mangel an Erfahrung und Wissen verwendet werden, wenn sie beaufsichtigt werden oder in die sichere Verwendung des Produkts eingewiesen wurden und wenn sie die mit der Verwendung verbundenen Gefahren verstanden haben. Kinder dürfen nicht mit dem Produkt spielen. Die Reinigung und Benutzerwartung darf nicht durch Kinder vorgenommen werden, sofern sie nicht älter als 8 Jahre sind und beaufsichtigt werden.
- Halten Sie Kinder im Alter unter 8 Jahren vom Produkt und Netzkabel fern.
- Lassen Sie das Produkt während des Gebrauchs nicht unbeaufsichtigt.
- Stellen Sie sicher, dass Kinder nicht mit der Kunststoffverpackung spielen. Sie können sich beim Spielen darin verfangen und ersticken.

- Wenn das Netzkabel des Produkts beschädigt ist, muss es vom Hersteller, von seinem Kundendienst oder von einer ähnlich qualifizierten Person gewechselt werden, um Risiken zu vermeiden.
- Verwenden Sie das Produkt nicht mit einer externen Zeitschaltuhr oder einer separaten Fernbedienung.
- Schließen Sie das Produkt nur an, wenn die Netzspannung der Steckdose mit den Daten auf dem Typenschild übereinstimmt.
- Ein Fehlgebrauch des Produkts kann zu Verletzungen führen.
- **WARNUNG:** Wenn die Tür oder Türdichtungen beschädigt sind, darf das Produkt erst wieder in Betrieb genommen werden, nachdem es von einer qualifizierten Person repariert wurde.
- **WARNUNG:** Wartungs- oder Reparaturarbeiten, bei denen Abdeckungen zum Schutz vor Mikrowellenenergie entfernt werden, dürfen nur durch qualifizierte Personen durchgeführt werden. Andernfalls besteht Gefahr durch Mikrowellenenergie.
- **WARNUNG:** Flüssigkeiten und andere Lebensmittel dürfen nicht in verschlossenen Behältern aufgewärmt werden, da sie explodieren können.
- Für eine angemessene Belüftung ist ein Sicherheitsmindestabstand von 20 cm nach oben, 10 cm nach hinten und 5 cm zu beiden Seiten erforderlich. Die Öffnungen am Produkt dürfen nicht abgedeckt oder blockiert werden.
- Verwenden Sie nur Utensilien, die für Verwendung in Mikrowellen geeignet sind.
- Wärmen Sie in Kunststoff- oder Papierbehältern verpackte Lebensmittel aufgrund einer möglichen Entzündung nicht unbeaufsichtigt auf.
- Das Produkt dient dem Aufwärmen von Speisen und Getränken. Das Trocknen von Speisen oder Kleidung und Aufwärmen von Wärmekissen, Hausschuhen, Schwämmen, feuchten Tüchern und dergleichen kann zu einer Verletzungs-, Entzündungs- und Brandgefahr führen.

- Wenn das Produkt Rauch abgibt, schalten Sie es aus, oder ziehen Sie den Stecker aus der Steckdose, und lassen Sie die Tür geschlossen, um die Flammen zu ersticken.
- Die Mikrowellenerwärmung von Getränken kann zu einem verzögerten eruptiven Aufkochen führen. Seien Sie daher beim Umgang mit dem Behälter vorsichtig.
- Der Inhalt von Säuglingsflaschen und Gläsern mit Babynahrung sollte vor dem Verzehr umgerührt oder geschüttelt bzw. seine Temperatur überprüft werden, um Verbrennungen zu vermeiden.
- Eier mit Schale und ganze hartgekochte Eier sollten nicht im Produkt aufgewärmt werden, da sie explodieren können. Dies ist selbst noch nach Abschluss der Mikrowellenerwärmung möglich.
- Reinigen Sie das Produkt regelmäßig, und entfernen Sie Lebensmittelrückstände.
- Wenn Sie das Produkt nicht sauber halten, kann sich der Zustand der Oberfläche verschlechtern. Dies kann sich nachteilig auf die Lebensdauer des Produkts auswirken und möglicherweise eine gefährliche Situation verursachen.
- Das Produkt darf nicht mit einem Dampfreiniger gereinigt werden.
- Metallbehälter für Speisen und Getränke dürfen nicht für die Mikrowellenzubereitung verwendet werden.



Stromschlaggefahr!

Eine fehlerhafte Elektroinstallation, eine zu hohe Netzspannung oder eine falsche Bedienung kann einen Stromschlag verursachen.

- Schließen Sie das Produkt nur an, wenn die Netzspannung der Steckdose mit den Daten auf dem Typenschild übereinstimmt.
- Schließen Sie das Produkt nur an eine leicht zugängliche Steckdose an, sodass Sie es bei einem Problem schnell von der Stromversorgung trennen können.

- Verwenden Sie keine Verlängerungskabel. Schließen Sie das Produkt nur mithilfe eines Sicherheitssteckers mit 13-A-Sicherung an eine ordnungsgemäß installierte und geerdete Steckdose mit einer Spannung von 230 V ~50 Hz an.
- Nehmen Sie das Produkt nicht in Betrieb, wenn es beschädigt ist oder wenn das Netzkabel oder der Netzstecker defekt ist.
- Wenn das Stromkabel beschädigt ist, muss es vom Hersteller, seinem Kundendienst oder von ähnlich qualifizierten Personen gewechselt werden, um Gefahren zu vermeiden.
- Stellen Sie sicher, dass das Netzkabel nicht unter dem Produkt oder über heiße Oberflächen oder scharfe Kanten verläuft.
- Bei Reparaturen dürfen nur Teile verwendet werden, die den ursprünglichen Gerätedaten entsprechen. In diesem Produkt befinden sich elektrische und mechanische Teile, die zum Schutz gegen Gefahrenquellen unerlässlich sind.
- Verwenden Sie das Produkt nicht mit einer externen Zeitschaltuhr oder einer separaten Fernbedienung.
- Tauchen Sie das Produkt, das Netzteil oder das Netzkabel nicht in Wasser oder andere Flüssigkeiten.
- Fassen Sie den Netzstecker niemals mit nassen oder feuchten Händen an.
- Schützen Sie das Produkt vor Wassertropfen oder Wassersprühstrahlen. Wenn das Produkt nass wird, ziehen Sie sofort den Netzstecker.
- Ziehen Sie den Netzstecker nicht am Kabel aus der Steckdose, sondern fassen Sie immer den Stecker an.
- Transportieren, ziehen oder tragen Sie das Produkt nie am Netzkabel.
- Halten Sie das Produkt, das Netzteil und das Netzkabel von offenen Flammen und heißen Oberflächen fern.
- Verlegen Sie das Netzkabel so, dass es nicht zur Stolperfalle wird.
- Knicken Sie das Netzkabel nicht, und legen Sie es nicht über scharfe Kanten.

- Verwenden Sie das Produkt nur in Innenräumen. Verwenden Sie das Produkt nicht in feuchten Räumen oder im Regen.
- Positionieren Sie das Produkt nicht so, dass es in eine Badewanne oder ein Waschbecken fallen kann.
- Greifen Sie nie nach einem Elektrogerät, wenn es ins Wasser gefallen ist. Ziehen Sie in einem solchen Fall sofort den Netzstecker.
- Stecken Sie keine Gegenstände in das Gehäuse.
- Schalten Sie das Produkt immer aus, und ziehen Sie den Netzstecker, wenn Sie es nicht verwenden, wenn Sie es reinigen oder wenn eine Störung vorliegt.



Gefahr durch Mikrowellenenergie!

Die Nichtbeachtung der folgenden Sicherheitsvorkehrungen kann dazu führen, dass Sie gefährlicher Mikrowellenenergie ausgesetzt sind.

- Versuchen Sie nicht, das Produkt mit offener Tür in Betrieb zu nehmen, die Sicherheitsverriegelungen (Türverschlüsse) zu manipulieren oder Gegenstände in die Öffnungen der Sicherheitsverriegelungen zu stecken.
- Platzieren Sie keine Gegenstände zwischen der Tür und dem vorderen Bereich des Garraums und vermeiden Sie die Ablagerung von Lebensmitteln oder Reinigungsmitteln auf den Dichtungsflächen.
- Entfernen Sie keine Abdeckungen vom Innenraum des Produkts oder die Innenfolie des Sichtfensters an der Tür.
- Das Produkt sollte ausschließlich von ordnungsgemäß qualifizierten Servicetechnikern für Mikrowellen eingestellt oder repariert werden.



Explosions- oder Brandgefahr!

Ein unsachgemäßer Betrieb des Produkts kann zu einer Explosion oder zu einem Brand führen.

- Das Produkt darf nur zum Auftauen oder Erwärmen geeigneter Lebensmittel in mikrowellentauglichen Behältern verwendet werden. Metallbehälter für Speisen und Getränke dürfen nicht für die Mikrowellenzubereitung verwendet werden.
- Verwenden Sie das Produkt nicht zu Lagerzwecken. Lassen Sie bei Nichtgebrauch keine Papierprodukte, Kochutensilien oder Lebensmittel im Garraum.
- Nehmen Sie das Produkt nicht leer in Betrieb. Wenn keine Lebensmittel oder kein Wasser zur Energieabsorption vorhanden sind bzw. ist, kommt es zu einer dauerhaften Reflexion der Energie im Garraum, was wiederum zu Überhitzungen und Beschädigungen führt.
- Erwärmen Sie Wasser, Öl oder Fette nicht zusammen. Der Ölfilm schließt den Dampf ein und kann eine Eruption verursachen.
- Füllen Sie den Behälter nicht ganz voll und wählen Sie einen Behälter, der oben breiter ist als unten, um ein Überkochen der Flüssigkeit zu verhindern. Verwenden Sie keine Flaschen mit engem Hals.
- Platzieren Sie immer einen Glas- oder Keramikstab in zu erwärmenden Flüssigkeiten. Dies verhindert ein plötzliches Aufkochen der Flüssigkeit.



Verbrennungsgefahr!

Beim Gebrauch des Produkts können das verwendete Zubehör, die Behälter und die erwärmten Lebensmittel sehr heiß sein.

- Die berührbaren Oberflächen des Produkts und des Zubehörs können während des Gebrauchs sehr heiß werden. Stellen Sie

sicher, dass Sie sie nicht mit bloßen Händen berühren, um Verbrühungen zu vermeiden.

- Lassen Sie den Behälter nach dem Erwärmen noch kurz im Produkt stehen, bevor Sie ihn herausnehmen.
- Verwenden Sie immer Topfhandschuhe oder ein zusammengelegtes Geschirrtuch, um die Lebensmittel oder den Behälter aus dem Garraum zu entfernen.

HINWEIS!

Beschädigungsgefahr!

Ein unsachgemäßer Umgang mit dem Produkt kann zu Beschädigungen des Produkts führen.

- Platzieren Sie das Produkt auf einer leicht zugänglichen, ebenen, trockenen, hitzebeständigen und ausreichend stabilen Arbeitsfläche. Positionieren Sie das Produkt nicht am Rand der Arbeitsfläche.
- Das Produkt ist für einen freistehenden Gebrauch konzipiert. Vermeiden Sie Wärmestaus, indem Sie das Produkt nicht direkt vor einer Wand, unter Schränken oder dergleichen positionieren. Der abgegebene Dampf könnte die Möbel beschädigen.
- Bewahren Sie keine Gegenstände direkt auf dem Produkt auf.
- Decken Sie die Öffnungen des Produkts nicht ab und blockieren Sie sie nicht.
- Platzieren Sie das Produkt nie auf oder in der Nähe von heißen Oberflächen (z. B. Herdplatten).
- Stellen Sie sicher, dass das Netzkabel nicht mit heißen Teilen in Kontakt kommt.
- Setzen Sie das Produkt niemals hohen Temperaturen (Heizungen usw.) oder Witterungseinflüssen (Regen usw.) aus. Befüllen Sie das Produkt niemals mit Flüssigkeiten.
- Versuchen Sie niemals, das Produkt zu reinigen, indem Sie es in Wasser tauchen, und reinigen Sie es nicht mit einem Dampfreiniger. Andernfalls könnte das Produkt beschädigt werden.

- Verwenden Sie das Produkt nicht mehr, wenn die Kunststoffteile gerissen, gebrochen oder deformiert sind. Ersetzen Sie beschädigte Teile nur durch entsprechende Originalersatzteile.
- Verwenden Sie ausschließlich mikrowellentaugliches Geschirr oder mikrowellentaugliche Behälter. Achten Sie beim Kauf auf Beschriftungen wie „Mikrowellentauglich“ oder „Für die Mikrowelle“. Verwenden Sie beim Betrieb des Mikrowellenherds nie Behälter mit Metallteilen, da dies zu Schäden am Gerät und/oder an den Behältern führen kann.

Zusätzliche Hinweise zum Erwärmen von Lebensmitteln

- Stellen Sie sicher, dass der Behälter während des Betriebs nicht die Oberseite oder die Seiten des Garraums berührt.
- Legen Sie die zu erwärmenden Lebensmittel nicht direkt auf den Drehteller.
- Versehen Sie Lebensmittel mit dünner Haut, z. B. Würstchen oder Tomaten, mit kleinen Schlitzern, sodass sie beim Garen nicht platzen.
- Entfernen Sie Drahtbinder von Papier- oder Plastiktüten, bevor Sie die Tüten in den Garraum legen.
- Wärmen Sie Lebensmittel in Kunststoff- oder Papierbehältern aufgrund einer möglichen Entzündung nicht unbeaufsichtigt auf.
- Erwärmen Sie kein Öl oder Fett zum Frittieren. Die Temperatur des Öls lässt sich nicht kontrollieren.
- Eier mit Schale und ganze hartgekochte Eier sollten nicht im Produkt aufgewärmt werden, da sie explodieren können. Dies ist selbst noch nach Abschluss der Mikrowellenerwärmung möglich.
- Überprüfen Sie die Temperatur von Lebensmitteln nur mit einem mikrowellentauglichen Lebensmittelthermometer. Verwenden Sie kein mit Quecksilber oder Flüssigkeit gefülltes Thermometer.

- Die Mikrowellenerwärmung von Getränken kann zu einem verzögerten eruptiven Aufkochen führen. Seien Sie daher beim Umgang mit dem Behälter vorsichtig.
- Wählen Sie die kürzestmögliche Gar- oder Aufwärmzeit und verlängern Sie diese ggf.

Produktbeschreibung

Das Produkt ist ausschließlich zum Auftauen, Erwärmen und Garen von Lebensmitteln vorgesehen.

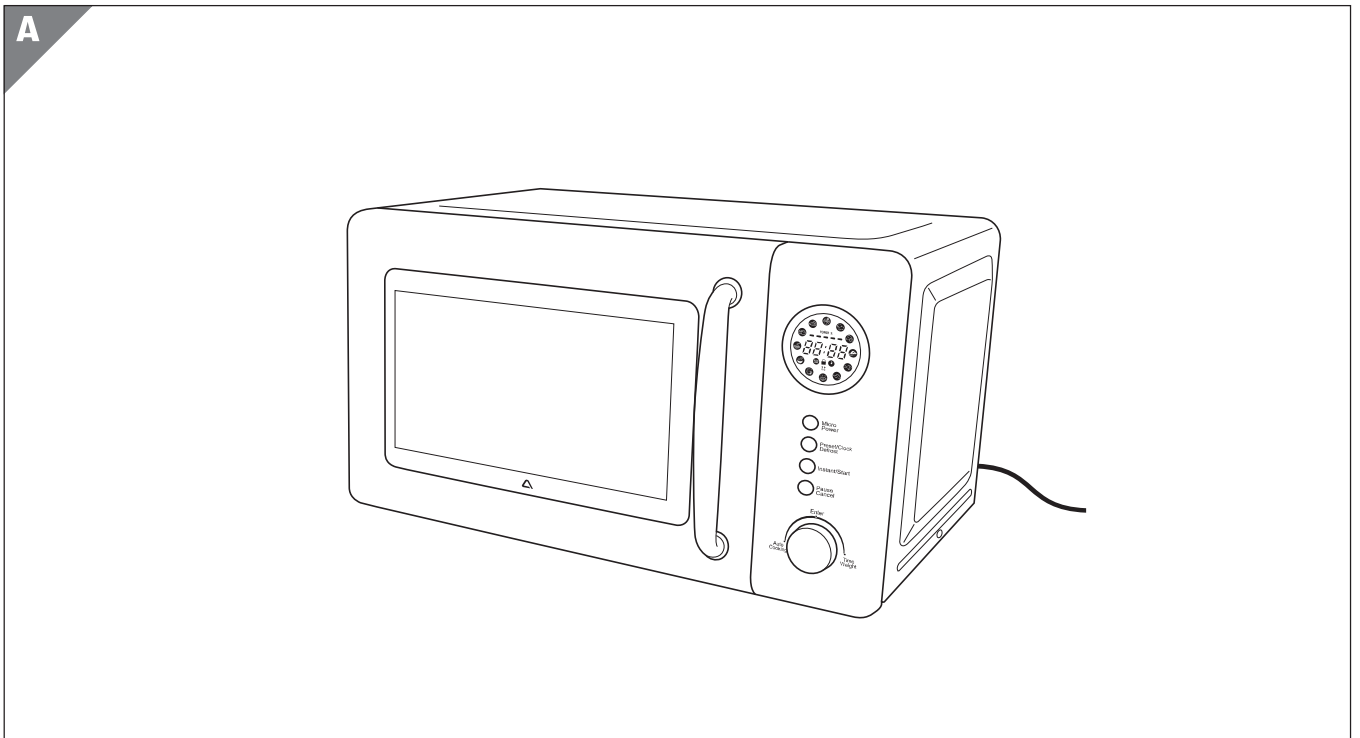

Info über Mikrowellen

Ein Mikrowellengenerator, der auch als Magnetron bezeichnet wird, erzeugt die Mikrowellen und leitet diese in den Garraum. Nach Ablauf der Garzeit oder beim Öffnen der Tür wird das Magnetron sofort deaktiviert.

Die Mikrowellen werden gleichmäßig im Garraum des Produkts verteilt und durch die Innenwände und das Sichtfenster nach innen reflektiert. Durch den Glasdrehteller wird die Verteilung der Mikrowellen weiter optimiert.

- Mikrowellen dringen bis zu 3 cm tief in Lebensmittel ein und erhitzen Wasser-, Fett- und Zuckermoleküle.
- Lebensmittel mit höherem Wassergehalt werden stärker erwärmt.
- Der Garraum und die Luft darin werden nicht erwärmt, während sich der Lebensmittelbehälter in erster Linie durch die heißen Lebensmittel aufwärmt.

- Die erforderliche Energiemenge zum Garen oder Auftauen variiert von Lebensmittel zu Lebensmittel. Als Faustregel gilt: viel Leistung–kurze Zeit oder wenig Leistung–lange Zeit.
- Um eine optimale Wärmeverteilung zu gewährleisten, lassen Sie die Lebensmittel nach dem Garen für ein oder zwei Minuten im Produkt stehen.

Mikrowellentaugliche Materialien

Sie können spezielles Geschirr und Zubehör für Ihren Mikrowellenherd kaufen. Achten Sie auf Beschriftungen wie „Mikrowellentauglich“ oder „Für die Mikrowelle“. Sofern das Material geeignet ist, können Sie auch Ihr vorhandenes Geschirr verwenden.

HINWEIS!

Gefahr durch unsachgemäßen Umgang!

Ungeeignete Materialien im Garraum können Funken oder Schäden am Gerät oder Sichtfenster verursachen.

- Verwenden Sie kein Geschirr mit Metallteilen (Griffe, Dekoration oder Boden) oder mit Gold- oder Silberdekor, das während des Betriebs des Mikrowellenherds Funken verursachen kann.
- Verwenden Sie grundsätzlich hitzebeständige Materialien. Nicht hitzebeständige Materialien können sich verformen oder sogar anbrennen. Kristall oder Bleikristall kann zerspringen und gefärbtes Glas kann verfärben.



Wenn Sie testen möchten, ob ein Behälter für das Produkt tauglich ist, füllen Sie etwas Wasser in den Behälter und stellen Sie ihn in den Garraum. Stellen Sie die Betriebsdauer auf 1 Minute ein. Wenn Sie feststellen, dass der Behälter wärmer ist als das Wasser darin, ist er nicht mikrowellentauglich. Ein mikrowellentauglicher Behälter erwärmt sich nur durch die Wärme der Lebensmittel.

Geeignete Materialien

- Porzellan, Glaskeramik und hitzebeständiges Glas;
- Hitzebeständiger und mikrowellentauglicher Kunststoff (Vorsicht: Kunststoff kann durch Lebensmittel verfärben oder sich durch die Hitze verformen);
- Backpapier.

Übersicht geeigneter Materialien

Die folgende Liste ist eine allgemeine Referenz, um die Auswahl des richtigen Behälters zu erleichtern:

Material	Mikrowellentauglichkeit
Hitzebeständiges Glas	Ja
Nicht hitzebeständiges Glas	Nein
Hitzebeständige Keramik	Ja
Mikrowellentaugliches Kunststoffgeschirr	Ja
Metall	Nein
Aluminiumfolie/-behälter	Nein

Größe und Form von mikrowellentauglichen Behältern

- Flache, breite Behälter sind besser geeignet als schmale, hohe Behälter. „Flache“ Lebensmittel lassen sich gleichmäßiger garen.
- Runde oder ovale Behälter sind besser geeignet als eckige Behälter. In den Ecken besteht die Gefahr lokaler Überhitzungen.

Bedingt geeignete Materialien

- Steinzeug und Keramik. Verwenden Sie Tonbehälter nur zum Auftauen und für kurze Garzeiten, da der Luft- und Wassergehalt des Materials dazu führen kann, dass der Ton reißt oder bricht.
- Geschirr mit Gold- oder Silberdekor sollte nur dann verwendet werden, wenn es vom Hersteller als „Mikrowellentauglich“ gekennzeichnet ist.
- Verwenden Sie nie Aluminiumfolie in großen Mengen. Sie kann jedoch verwendet werden, um zu verhindern, dass dünne Bereiche von Lebensmitteln übermäßig gegart werden (Hähnchenflügel, usw.). Sie können auch die Ecken von Behältern abdecken, um ein Überkochen zu verhindern, da sich die Mikrowellenenergie in erster Linie dort konzentriert. Halten Sie zwischen der Folie und der Innenwand einen Abstand von 2,5 cm.

Erstinbetriebnahme

Produkt und Lieferumfang prüfen

HINWEIS!

Beschädigungsgefahr!

Wenn Sie die Verpackung unvorsichtig mit einem scharfen Messer oder anderen spitzen Gegenständen öffnen, kann das Produkt schnell beschädigt werden.

– Gehen Sie daher beim Öffnen sehr vorsichtig vor.

1. Nehmen Sie das Produkt aus der Verpackung.
2. Prüfen Sie, ob die Lieferung vollständig ist (siehe Kapitel „Lieferumfang“).
3. Prüfen Sie, ob das Produkt oder die Einzelteile Schäden aufweisen. Ist dies der Fall, benutzen Sie das Produkt nicht. Wenden Sie sich über die auf der Garantiekarte angegebene Serviceadresse an den Hersteller.

Es ist eine elektronische Version dieses Benutzerhandbuchs verfügbar. Bitte kontaktieren Sie den Kundendienst, um ein Exemplar anzufordern.

Grundreinigung



Die Wellenleiterabdeckung **7** auf der rechten Seite der Innenwand des Garraums **10** gehört nicht zur Verpackung und darf nicht entfernt werden.

1. Entfernen Sie das Verpackungsmaterial und die gesamte Kunststoffumhüllung.
2. Reinigen Sie vor dem ersten Gebrauch alle Teile des Produkts wie im Kapitel „Reinigung“ beschrieben.

Produkt aufstellen

1. Positionieren Sie das Produkt auf einer flachen, glatten, trockenen, hitzebeständigen Oberfläche.
2. Stecken Sie den Stecker des Netzkabels **5** in eine Steckdose.
3. Ein Signalton ertönt und das Display **4** leuchtet kurzfristig auf. Das Symbol „:“ blinkt auf dem Display.

Uhrzeit einstellen

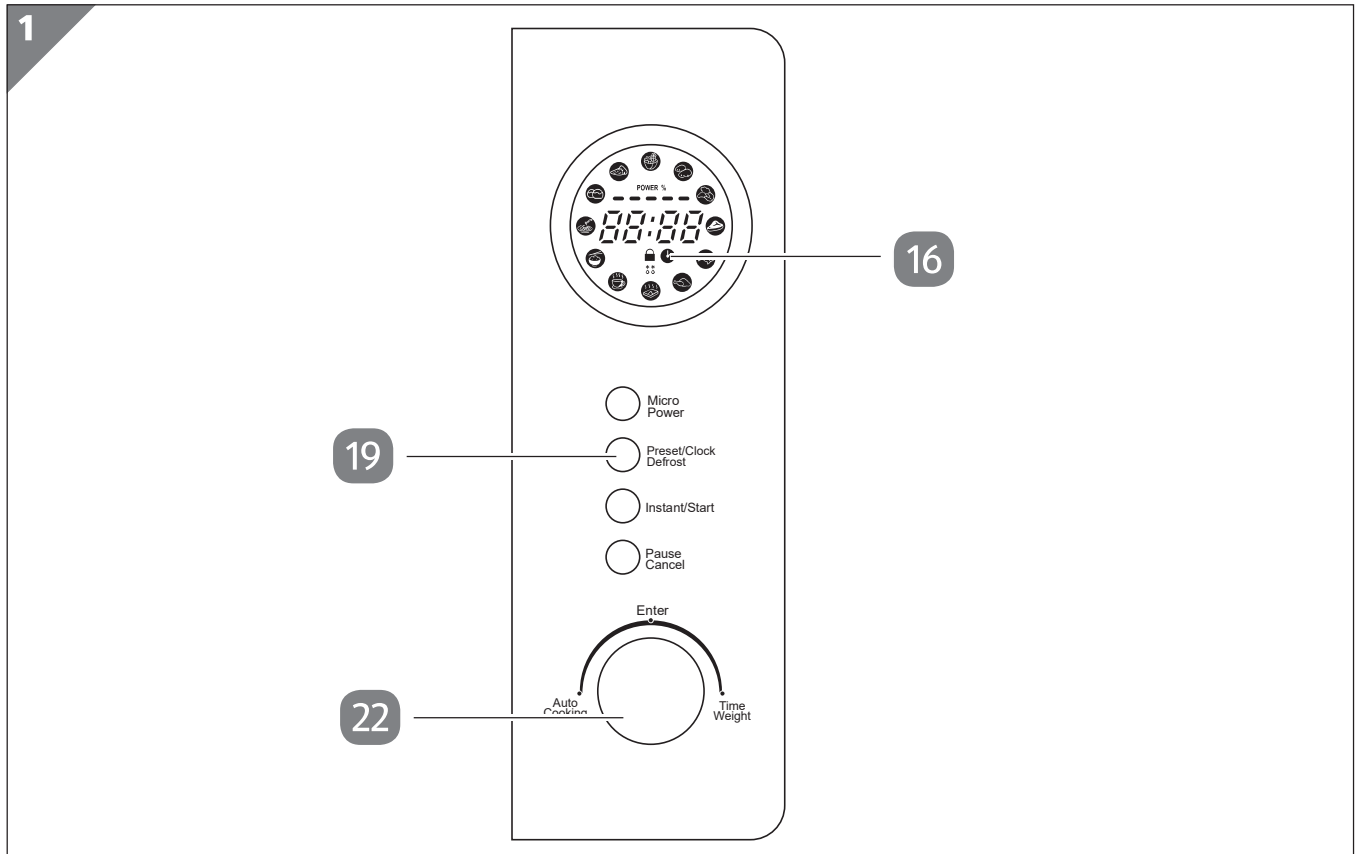

1. Halten Sie die Taste „Voreinstellungen/Uhr/Auftauen“ (Preset/Clock/Defrost) **19** 4 Sekunden lang gedrückt, um die Uhrzeit über den Bildschirm einzugeben (siehe **Abb. 1**). Die Anzeige der „Stunden“ beginnt zu blinken.
2. Drehen Sie den Regler **22** nach links oder rechts, um die „Stunden“ auf die aktuelle Uhrzeit einzustellen.
3. Drücken Sie danach die Taste „Voreinstellungen/Uhr/Auftauen“ (Preset/Clock/Defrost). Die Anzeige der „Minuten“ beginnt zu blinken.
4. Drehen Sie den Regler nach links oder rechts, um die „Minuten“ auf die aktuelle Uhrzeit einzustellen.
5. Drücken Sie anschließend nochmals die Taste „Voreinstellungen/Uhr/Auftauen“ (Preset/Clock/Defrost). Das Display **4** verlässt den Zeiteinstellungsbildschirm. Anschließend werden das „Uhr“-Symbol **16** und die eingestellte Uhrzeit auf dem Display angezeigt.

Die Uhrzeit wurde erfolgreich eingestellt.

Mit Ausnahme der Funktion zum automatischen Start des Timers können die Funktionen des Produkts auch ohne Einstellen der Uhrzeit verwendet werden.

Standardmäßig verlässt das Display automatisch den Zeiteinstellungsbildschirm und zeigt die aktuelle Uhrzeit an, wenn 5 Sekunden lang keine Taste gedrückt wird.

Zubehör einsetzen

HINWEIS!

Beschädigungsgefahr!

Der Betrieb des Produkts ohne montiertes Zubehör kann zu Beschädigungen des Geräts führen.

- Stellen Sie vor dem Gebrauch sicher, dass der Drehteller und der Rollenring ordnungsgemäß montiert sind.
- Verwenden Sie das Produkt nie ohne Rollenring und Drehteller.

1. Öffnen Sie mit dem Griff **3** die Tür **1** der Mikrowelle.

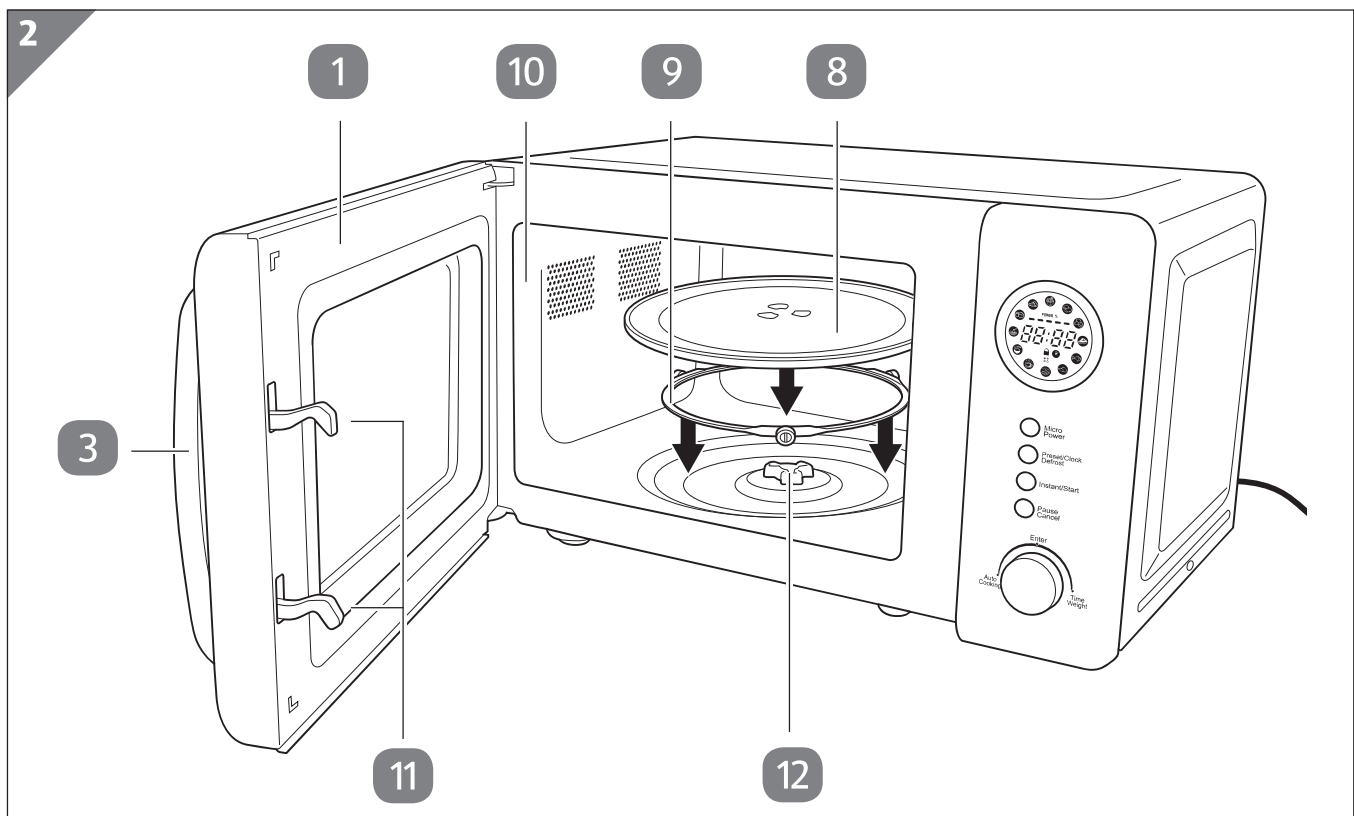

2. Platzieren Sie den Rollenring **9** im Garraum **10** (siehe **Abb. 2**).

3. Verbinden Sie das Zentrum der Unterseite des Drehtellers **8** mit der Welle **12**. Achten Sie darauf, dass die Erhebungen des Drehtellers in die Kerben der Welle greifen.

4. Prüfen Sie, ob die einzelnen Rollen des Rollenrings unterhalb der durchsichtigen Rings des Drehtellers positioniert sind. Passen Sie die Position des Rollenrings bei Bedarf an.

5. Schließen Sie die Tür **1**. Stellen Sie sicher, dass die Türverschlüsse **11** vollständig eingerastet sind.

Bedienung



Explosions- oder Brandgefahr!

Ein unsachgemäßer Betrieb des Produkts kann zu einer Explosion oder zu einem Brand führen.

- Sehen Sie beim Erwärmen oder Garen von Lebensmitteln in Einwegbehältern aus Kunststoff, Papier oder anderen brennbaren Materialien von Zeit zu Zeit in die Mikrowelle.
- Nehmen Sie das Produkt nie leer in Betrieb.



- Während des ersten Aufheizens treten möglicherweise leichte Gerüche auf. Diese Gerüche sind harmlos und verschwinden nach kurzer Zeit. Stellen Sie während des Betriebs eine angemessene Belüftung sicher.
- Wenn Sie eine höhere Leistungsstufe wählen, sollte die Betriebsdauer verringert werden. Bei Auswahl einer niedrigeren Leistungsstufe sollten Sie die Betriebsdauer erhöhen.
- Automatische Erinnerung – Wenn die Garzeit um ist und die Speisen fertig sind, ertönen drei Signaltöne und auf dem Display **4** wird „Ende“ (End) angezeigt. Das Produkt stößt alle drei Minuten einen Signalton aus, bis die Taste „Pause/Abbrechen“ (Pause/Cancel) **21** gedrückt oder die Lebensmittel aus der Mikrowelle entnommen werden.
- **WARNUNG** – Entfernen Sie niemals die Wellenleiterabdeckung **7** im Inneren des Garraums **10**.

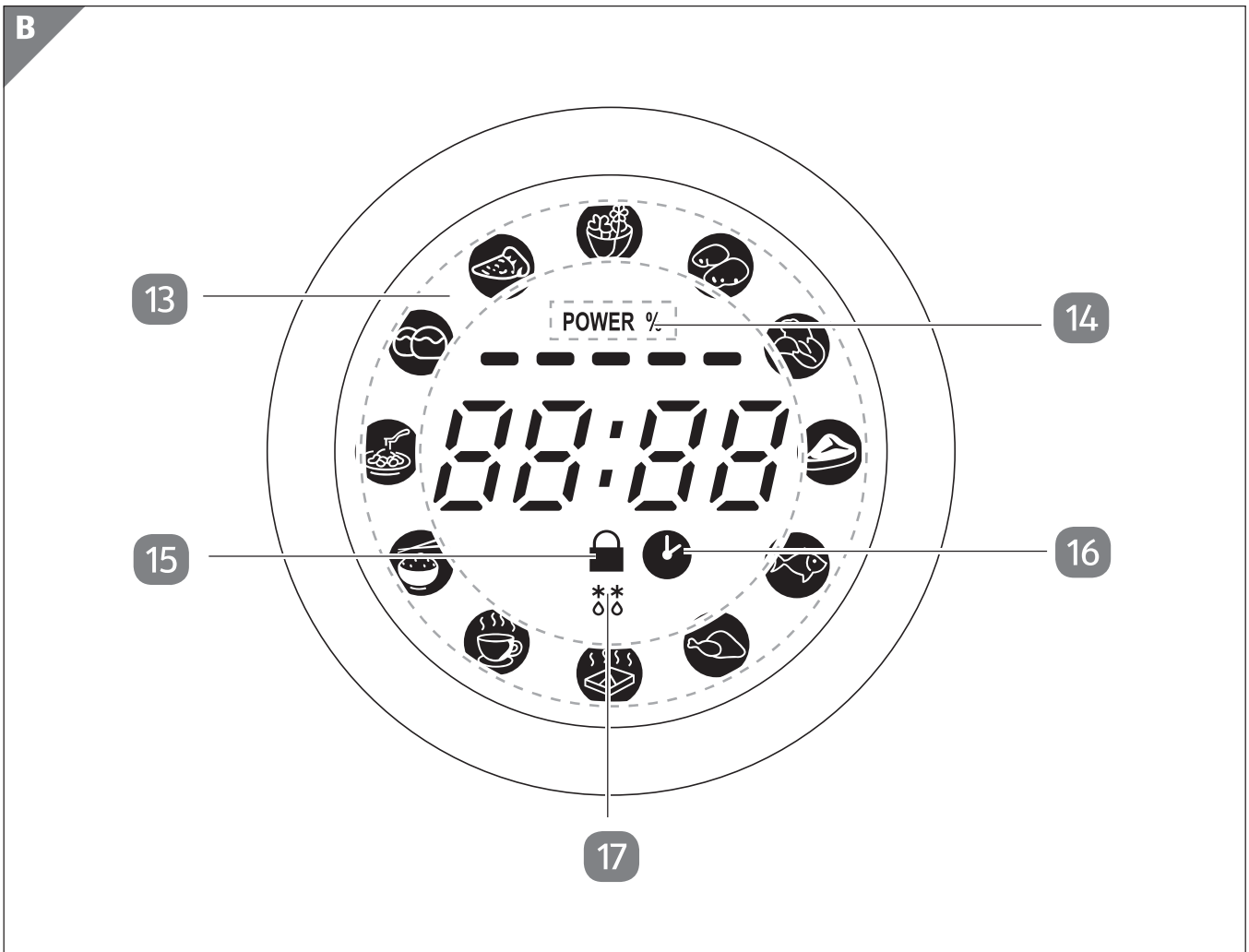

13 „Automatische Garprogramme“-Symbole

14 „Leistungsstufe“-Symbol POWER

15 „Sperrern“-Symbol 

16 „Uhr“-Symbol 

17 „Auftauen“-Symbol 

Kindersicherung

Die Kindersicherung hilft bei der Vermeidung von Unfällen durch die Inbetriebnahme des Produkts durch Kinder, die nicht durch eine qualifizierte Person beaufsichtigt werden.

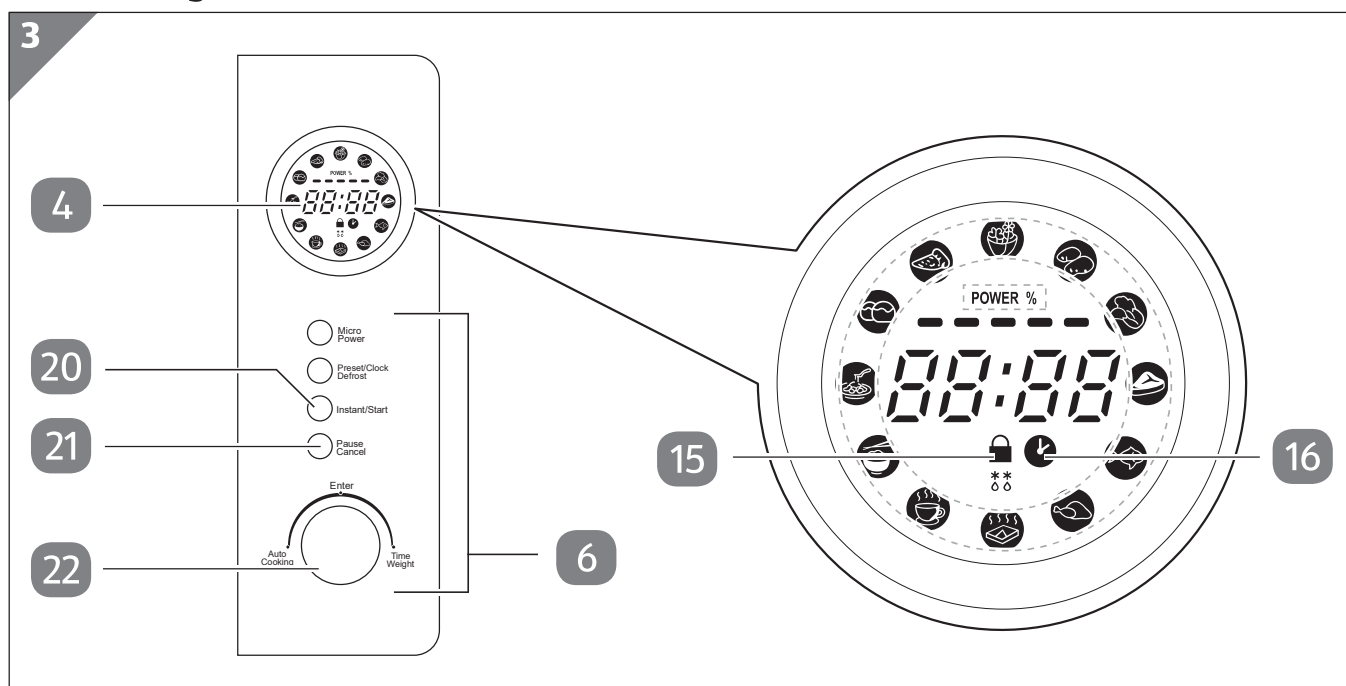

1. Halten Sie die Taste „Pause/Abbrechen“ (Pause/Cancel) **21** 4 Sekunden lang gedrückt, um den Verriegelungsmechanismus der Kindersicherung zu aktivieren (siehe **Abb. 3**). Es ertönt ein Signalton.

Anschließend werden das „Sperren“-Symbol **15** und „AUS“ (OFF) auf dem Display **4** angezeigt (siehe **Abb. 3**).

Alle Tasten auf dem Bedienfeld **6**, einschließlich des Reglers **22**, sind nicht mehr betriebsbereit.

2. Halten Sie die Taste „Pause/Abbrechen“ (Pause/Cancel) erneut 4 Sekunden lang gedrückt, um den Verriegelungsmechanismus der Kindersicherung zu deaktivieren. Es ertönt ein Signalton.

Das „Uhr“-Symbol **16** und die aktuelle Uhrzeit werden auf dem Display angezeigt. Das Produkt kann verwendet werden und alle Funktionen sind verfügbar.

Garvorgang stoppen



Sie können den Garvorgang jederzeit stoppen, um die aufzuwärmenden Lebensmittel zu prüfen, umzudrehen oder umzurühren.

Wenn Sie den Garvorgang stoppen möchten, öffnen Sie mit dem Griff **3** direkt die Tür **1**, oder drücken Sie die Taste „Pause/Abbrechen“ (Pause/Cancel) **21** (siehe **Abb. 3**). Der angezeigte Countdown wird pausiert.

- Wenn Sie den Countdown und den Garvorgang fortsetzen möchten, schließen Sie die Tür, und drücken Sie die Taste „Schnellstart/Start“ (Instant/Start) **20** (siehe **Abb. 3**).
- Um die verbleibende Garzeit und das aktuelle Kochprogramm zu löschen, müssen Sie auf die Taste „Pause/Abbrechen“ (Pause/Cancel) drücken.

Garen per Schnellstart

Sie können das „Garen per Schnellstart“-Programm wählen, um den Garvorgang zu starten, ohne erst die Leistungsstufe, das Gewicht oder die Garzeit einzustellen.

1. Stellen Sie die Lebensmittel in einem mikrowellentauglichen Behälter in die Mitte des Drehtellers **8**, und schließen Sie dann die Tür **1**. Stellen Sie sicher, dass die Türverschlüsse **11** vollständig eingerastet sind.
2. Drücken Sie die Taste „Schnellstart/Start“ (Instant/Start) **20**, um den Garvorgang zu starten. Die standardmäßige Garzeit von 1 Minute bei einer Leistung von 100 % wird auf dem Display **4** rückwärts gezählt, der Drehteller rotiert und das Licht im Inneren ist eingeschaltet.
3. Um die Garzeit zu verlängern, drücken Sie die Taste „Schnellstart/Start“ (Instant/Start) so oft, bis die gewünschte Garzeit erreicht ist. Die Garzeit kann auf maximal 60 Minuten verlängert werden.
 - Bei einer Garzeit zwischen 0 und 5 Minuten wird die Garzeit mit jedem Drücken der Taste „Schnellstart/Start“ (Instant/Start) um jeweils 10 Sekunden verlängert.
 - Bei einer Garzeit zwischen 5 und 10 Minuten wird die Garzeit mit jedem Drücken der Taste „Schnellstart/Start“ (Instant/Start) um jeweils 30 Sekunden verlängert.
 - Bei einer Garzeit von mehr als 10 Minuten wird die Garzeit mit jedem Drücken der Taste „Schnellstart/Start“ (Instant/Start) um jeweils 1 Minute verlängert.
4. Wenn die Garzeit abgelaufen ist, ertönen drei Signaltöne und auf dem Display wird „Ende“ (End) angezeigt.

Mikrowellengaren

Mithilfe dieser Garprogramme der Mikrowelle können Sie Lebensmittel für eine gewünschte Zeit garen.

1. Stellen Sie die Lebensmittel in einem mikrowellentauglichen Behälter in die Mitte des Drehtellers **8**, und schließen Sie dann die Tür **1**. Stellen Sie sicher, dass die Türverschlüsse **11** vollständig eingerastet sind.
2. Drücken Sie die Taste „Mikrowelle/Leistung“ (Micro/Power) **18** bis zu fünf Mal, um die gewünschte Leistungsstufe auszuwählen. Das „Leistungsstufe“-Symbol **14** wird auf dem Display **4** angezeigt und die Leistungsstufe als Prozentsatz angegeben (siehe **Abb. B**).

Taste „Mikrowelle/Leistung“ (Micro/Power)	Display	Leistungsstufe	Maßnahme
Einmal drücken	100P	100 %	Für schnelles und gründliches Garen.
Zweimal drücken	80P	80 %	Für mittelstarkes und schnelles Garen.
Dreimal drücken	60P	60 %	Für das Dampfgaren von Lebensmitteln.
Viermal drücken	40P	40 %	Für das Auftauen von Lebensmitteln.
Fünfmal drücken	20P	20 %	Um Lebensmittel warm zu halten.

- Sie können die Einstellung der Leistungsstufe überspringen. Beim Überspringen der Einstellung verwendet das Programm standardmäßig eine Leistungsstufe von 100 %.
3. Drehen Sie den Regler **22** nach links oder rechts, um die Garzeit auf einen Wert zwischen 0 und 60 Minuten einzustellen. Bei der Einstellung der Garzeit sind die folgenden Abstufungen möglich:

Garzeit	Abstufung
0-5 Minuten	10 Sekunden
5-10 Minuten	30 Sekunden
10-60 Minuten	1 Minute

4. Drücken Sie die Taste „Schnellstart/Start“ (Instant/Start) **20**, um den Garvorgang zu starten. Die voreingestellte Garzeit wird auf dem Display rückwärts gezählt, der Drehteller rotiert und das Licht im Inneren ist eingeschaltet.
- Behalten Sie den Garraum **10** stets im Auge und blicken Sie während des Garvorgangs durch das Sichtfenster **2**, um zu überprüfen, ob der Drehteller rotiert.
 - Sie können die eingestellte Leistungsstufe überprüfen, indem Sie die Taste „Mikrowelle/Leistung“ (Micro/Power) drücken.
5. Wenn die Garzeit abgelaufen ist, ertönen drei Signaltöne und auf dem Display wird „Ende“ (End) angezeigt.

Auftauen



Während der Verwendung des Auftauen-Programms ertönt ein Signalton, um Sie daran zu erinnern, die Lebensmittel zu prüfen. Wenn Sie einen Piepton hören, müssen Sie die Tür öffnen, die gefrorenen Lebensmittel umdrehen, und die Tür schließen. Drücken Sie dann die Taste „Schnellstart/Start“ (Instant/Start), um den Auftauvorgang fortzusetzen.

1. Stellen Sie die Lebensmittel in einem mikrowellentauglichen Behälter in die Mitte des Drehtellers **8**, und schließen Sie dann die Tür **1**. Stellen Sie sicher, dass die Türverschlüsse **11** vollständig eingerastet sind.
2. Drücken Sie wiederholt die Taste „Voreinstellungen/Uhr/Auftauen“ (Preset/Clock/Defrost) **19**, um zwischen den Auftau-Einstellungen „d.1“, „d.2“ und „d.3“ zu wechseln. Das „Auftauen“-Symbol **17** und die für das Auftauen gewählten Einstellungen werden auf dem Display angezeigt.

Einstellungen für das Auftauen	Maßnahme
d.1	Für das Auftauen von Fleisch im Gewichtsbereich von 0,1 bis 2,0 kg.
d.2	Für das Auftauen von Geflügel im Gewichtsbereich von 0,2 bis 3,0 kg.
d.3	Für das Auftauen von Meeresfrüchten im Gewichtsbereich von 0,1 bis 0,9 kg.

3. Drehen Sie den Regler **22** nach links oder rechts, um das Gewicht der Lebensmittel, die aufgetaut werden sollen, einzustellen.
 - Die auf dem Display angezeigte Auftauzeit wird automatisch durch das eingestellte Gewicht bestimmt.
4. Drücken Sie die Taste „Schnellstart/Start“ (Instant/Start) **20**, um das Auftauen zu starten. Die voreingestellte Auftauzeit wird auf dem Display **4** rückwärts gezählt, der Drehteller rotiert und das Licht im Inneren ist eingeschaltet.
5. Wenn das Auftauen abgeschlossen ist, ertönen drei Signaltöne und auf dem Display wird „Ende“ (End) angezeigt.

Automatisches Garen















- Die Form, Größe und Art der Lebensmittel kann die Ergebnisse des Garvorgangs beeinflussen.
- Die zu garenden Lebensmittel müssen in einen mikrowellentauglichen Behälter gegeben werden. Einzelheiten dazu finden Sie im Kapitel „Mikrowellentaugliche Materialien“.
- Wenn die Lebensmittel nach Abschluss des Garprogramms nicht ausreichend gegart sind, müssen Sie den Vorgang mit dem Mikrowellengaren fortsetzen. Siehe Kapitel „Mikrowellengaren“.

Das Produkt verfügt über 12 automatische Garprogramme für verschiedene Arten von Lebensmitteln. Das Garen lässt sich ganz einfach durchführen, indem Sie das gewünschte Programm auswählen und das Gewicht/die Portion der zu garenden Lebensmittel einstellen.

1. Stellen Sie die Lebensmittel in einem mikrowellentauglichen Behälter in die Mitte des Drehtellers **8**, und schließen Sie dann die Tür **1**. Stellen Sie sicher, dass die Türverschlüsse **11** vollständig eingerastet sind.
2. Wenn das Display **4** die aktuelle Uhrzeit anzeigt oder „:“ anzeigt oder es gerade erst mit der Steckdose verbunden wurde, dann drehen Sie den Regler **22** nach links oder rechts. Die „Automatische Garprogramme“-Symbole **13** und Programmnummern werden auf dem Display angezeigt (siehe **Abb. 3**).
3. Wählen Sie ein Programm, indem Sie den Regler nach links oder rechts drehen. Das Symbol des ausgewählten Programms blinkt und die entsprechende Programmnummer wird auf dem Display angezeigt.
4. Drücken Sie den Regler, um die Auswahl zu bestätigen. Auf dem Display werden die Optionen für die Einstellungen für das Gewicht/die Portion angezeigt.
5. Drehen Sie den Regler nach links oder rechts, um die Einstellungen für das Gewicht/die Portion der Lebensmittel einzustellen.
6. Drücken Sie die Taste „Schnellstart/Start“ (Instant/Start) **20**, um das Garprogramm zu starten.
7. Wenn die Garzeit abgelaufen ist, ertönen drei Signaltöne und auf dem Display wird „Ende“ (End) angezeigt.

Die Werte für das Gewicht/die Portion der einzelnen Garprogramme können gemäß der folgenden Tabelle eingestellt werden:

Display	Garprogramm	Gewicht/Portion	Zeit (Minuten)
A-01 	Popcorn	0,08 kg	02:50
		0,10 kg	03:00
A-02 	Kartoffeln	0,45 kg	07:12
		0,65 kg	10:12
A-03 	Gemüse	0,1 kg	04:00
		0,2 kg	05:00
		0,3 kg	06:00
		0,4 kg	06:40
		0,5 kg	07:30
A-04 	Fleisch	0,2 kg	16:00
		0,3 kg	17:00
		0,4 kg	18:00
		0,5 kg	19:00
		0,6 kg	20:00
		0,7 kg	21:00
A-05 	Fisch	0,2 kg	07:30
		0,3 kg	09:00
		0,4 kg	10:00
		0,5 kg	11:00
		0,6 kg	12:00
		0,7 kg	13:00
A-06 	Hähnchen	0,2 kg	11:00
		0,3 kg	12:00
		0,4 kg	13:00
		0,5 kg	14:00
		0,6 kg	15:00
		0,7 kg	16:00

Display	Garprogramm	Gewicht/Portion	Zeit (Minuten)
A-07 	Aufwärmen	0,2 kg	02:40
		0,4 kg	04:20
		0,6 kg	06:00
		0,8 kg	08:00
		1,0 kg	09:00
A-08 	Getränke	250 ml	02:20
		500 ml	04:40
A-09 	Reis	0,1 kg	15:00
		0,2 kg	23:00
		0,3 kg	25:00
		0,4 kg	28:00
		0,5 kg	30:00
A-10 	Pasta	0,1 kg	03:00
		0,2 kg	04:00
		0,3 kg	05:00
		0,4 kg	06:00
		0,5 kg	07:00
A-11 	Brot	0,1 kg	00:50
		0,2 kg	01:20
		0,3 kg	02:10
		0,4 kg	03:00
		0,5 kg	04:10
A-12 	Pizza	1 Scheibe	01:00
		2 Scheiben	05:30

Programm A-01: Popcorn

1. Legen Sie das speziell für die Mikrowelle abgepackte Popcorn auf den Drehteller **8**. Beachten Sie die Anweisungen auf der Verpackung. Bereiten Sie das Popcorn nicht in normalen Pausenbrottüten oder Glasschüsseln zu.
2. Stellen Sie die gewünschten Einstellungen für das Gewicht/die Portion über den Regler **22** ein.
3. Drücken Sie die Taste „Schnellstart/Start“ (Instant/Start) **20**, um das Garprogramm zu starten.
Das Programm läuft entsprechend für eine Dauer von 02:50 bis 03:00 Minuten.

Programm A-02: Kartoffeln

Optimale Ergebnisse erzielen Sie, wenn Sie Kartoffeln ungeschält garen und einige Löcher in die Schale stechen.

1. Legen Sie die Kartoffel auf einen mikrowellentauglichen Teller oder in einen entsprechenden Behälter und stellen Sie diesen auf den Drehteller **8**. Wenn Sie mehr als eine Kartoffel garen möchten, sollten Sie darauf achten, dass die Kartoffeln ähnlich groß sind und einander nicht berühren.
2. Stellen Sie die gewünschten Einstellungen für das Gewicht/die Portion über den Regler **22** ein.
3. Drücken Sie die Taste „Schnellstart/Start“ (Instant/Start) **20**, um das Garprogramm zu starten.
Das Programm läuft entsprechend für eine Dauer von 07:12 bis 10:12 Minuten.

Programm A-03: Gemüse

1. Geben Sie das Gemüse in einen mikrowellentauglichen Behälter und stellen sie diesen auf die Mitte des Drehtellers **8**.
2. Stellen Sie die gewünschten Einstellungen für das Gewicht/die Portion über den Regler **22** ein.
3. Drücken Sie die Taste „Schnellstart/Start“ (Instant/Start) **20**, um das Garprogramm zu starten.
Das Programm läuft entsprechend für eine Dauer von 04:00 bis 07:30 Minuten.

Programm A-04: Fleisch

1. Legen Sie das Fleisch in einen mikrowellentauglichen Behälter, geben Sie etwas Öl hinzu und stellen sie diesen auf die Mitte des Drehtellers **8**. Stellen Sie sicher, dass das Lebensmittel nicht die Innenwände des Produkts berührt.
2. Würzen Sie das Fleisch wie im Rezept beschrieben.
3. Stellen Sie die gewünschten Einstellungen für das Gewicht/die Portion über den Regler **22** ein.
4. Drücken Sie die Taste „Schnellstart/Start“ (Instant/Start) **20**, um das Garprogramm zu starten.
Das Programm läuft entsprechend für eine Dauer von 16:00 bis 21:00 Minuten.

Programm A-05: Fisch

1. Legen Sie den Fisch auf einen mikrowellentauglichen Teller oder in einen entsprechenden Behälter und stellen sie diesen auf die Mitte des Drehtellers **8**. Stellen Sie sicher, dass das Lebensmittel nicht die Innenwände des Produkts berührt.
2. Verteilen Sie etwas Öl oder Butter auf dem Fisch, und würzen Sie ihn falls gewünscht.
3. Stellen Sie die gewünschten Einstellungen für das Gewicht/die Portion über den Regler **22** ein.

4. Drücken Sie die Taste „Schnellstart/Start“ (Instant/Start) **20**, um das Garprogramm zu starten.
Das Programm läuft entsprechend für eine Dauer von 07:30 bis 13:00 Minuten.

Programm A-06: Hähnchen

1. Legen Sie das Hähnchen in einen mikrowellentauglichen Behälter, geben Sie etwas Öl hinzu und stellen sie diesen auf die Mitte des Drehtellers **8**. Stellen Sie sicher, dass das Lebensmittel nicht die Innenwände des Produkts berührt.
2. Würzen Sie das Hähnchen wie im Rezept beschrieben.
3. Stellen Sie die gewünschten Einstellungen für das Gewicht/die Portion über den Regler **22** ein.
4. Drücken Sie die Taste „Schnellstart/Start“ (Instant/Start) **20**, um das Garprogramm zu starten.
Das Programm läuft entsprechend für eine Dauer von 11:00 bis 16:00 Minuten.

Programm A-07: Aufwärmen

1. Geben Sie die Lebensmittel, die sie aufwärmen wollen, in einen mikrowellentauglichen Behälter und stellen sie diesen auf die Mitte des Drehtellers **8**. Stellen Sie sicher, dass das Lebensmittel nicht die Innenwände des Produkts berührt.
2. Stellen Sie die gewünschten Einstellungen für das Gewicht/die Portion über den Regler **22** ein.
3. Drücken Sie die Taste „Schnellstart/Start“ (Instant/Start) **20**, um das Garprogramm zu starten.
Das Programm läuft entsprechend für eine Dauer von 02:40 bis 09:00 Minuten.

Programm A-08: Getränke

1. Stellen Sie den Behälter mit Ihrem Getränk auf den Drehteller **8**. Wenn Sie mehrere Behälter mit Getränken in das Produkt stellen, müssen Sie sicherstellen, dass sie sich nicht berühren.
2. Stellen Sie die gewünschten Einstellungen für das Gewicht/die Portion über den Regler **22** ein.
3. Drücken Sie die Taste „Schnellstart/Start“ (Instant/Start) **20**, um das Garprogramm zu starten.
Das Programm läuft entsprechend für eine Dauer von 02:20 bis 04:40 Minuten.

Programm A-09: Reis

1. Geben Sie den Reis in einen mikrowellentauglichen Behälter und stellen sie diesen auf die Mitte des Drehtellers **8**. Stellen Sie sicher, dass der Behälter groß genug ist, um ein Überkochen während des Garvorgangs zu verhindern.
2. Gießen Sie etwas Wasser in den Behälter, und lassen Sie den Reis für ca. 3 Minuten einweichen. Beste Ergebnisse erzielen Sie mit einem Verhältnis von Wasser zu Reis von 2 zu 1.

3. Stellen Sie die gewünschten Einstellungen für das Gewicht/die Portion über den Regler **22** ein.
4. Decken Sie den Behälter ab, aber lassen Sie einen kleinen Spalt offen, damit die Luft zirkulieren kann.
5. Drücken Sie die Taste „Schnellstart/Start“ (Instant/Start) **20**, um das Garprogramm zu starten.
Das Programm läuft entsprechend für eine Dauer von 15:00 bis 30:00 Minuten.

Programm A-10: Pasta

1. Geben Sie die Pasta in einen mikrowellentauglichen Behälter und stellen sie diesen auf die Mitte des Drehtellers **8**. Stellen Sie sicher, dass der Behälter groß genug ist, um ein Überkochen während des Garvorgangs zu verhindern.
 2. Gießen Sie eine angemessene Menge Wasser in den Behälter.
 3. Stellen Sie die gewünschten Einstellungen für das Gewicht/die Portion über den Regler **22** ein.
 4. Drücken Sie die Taste „Schnellstart/Start“ (Instant/Start) **20**, um das Garprogramm zu starten.
Das Programm läuft entsprechend für eine Dauer von 03:00 bis 07:00 Minuten.
- Lassen Sie die Pasta nach Abschluss des Garvorgangs für ca. 3 Minuten im Behälter ruhen.

Programm A-11: Brot

1. Geben Sie das Brot auf einen mikrowellentauglichen Teller und stellen sie diesen auf die Mitte des Drehtellers **8**. Stellen Sie sicher, dass das Lebensmittel nicht die Innenwände des Produkts berührt.
2. Stellen Sie die gewünschten Einstellungen für das Gewicht/die Portion über den Regler **22** ein.
3. Drücken Sie die Taste „Schnellstart/Start“ (Instant/Start) **20**, um das Garprogramm zu starten.
Das Programm läuft entsprechend für eine Dauer von 00:50 bis 04:10 Minuten.

Programm A-12: Pizza

1. Geben Sie die vorgebackene und abgekühlte Pizza auf einen mikrowellentauglichen Teller und stellen sie diesen auf die Mitte des Drehtellers **8**. Stellen Sie sicher, dass das Lebensmittel nicht die Innenwände des Produkts berührt.
2. Stellen Sie die gewünschten Einstellungen für das Gewicht/die Portion über den Regler **22** ein.
3. Drücken Sie die Taste „Schnellstart/Start“ (Instant/Start) **20**, um das Garprogramm zu starten.
Das Programm läuft entsprechend für eine Dauer von 01:00 bis 05:30 Minuten.

Funktion zum automatischen Start des Timers



Die Funktion zum automatischen Start des Timers kann nicht für das Garen per Schnellstart, das Auftauen und das automatische Garen verwendet werden.

Sie können das Produkt so einstellen, dass die Mikrowellen-Garfunktion den Garvorgang zu einem festgelegten Zeitpunkt startet. Um diese Funktion nutzen zu können, muss die Uhr so eingestellt sein, dass sie die aktuelle Zeit anzeigt.

1. Stellen Sie die Uhr so ein, dass sie die aktuelle Zeit anzeigt. Befolgen Sie dazu die im Kapitel „Uhrzeit einstellen“ beschriebenen Schritte.
2. Stellen Sie die Lebensmittel in einem mikrowellentauglichen Behälter in die Mitte des Drehtellers **8**, und schließen Sie dann die Tür **1**. Stellen Sie sicher, dass die Türverschlüsse **11** vollständig eingerastet sind.
3. Drücken Sie die Taste „Mikrowelle/Leistung“ (Micro/Power) **18**. Stellen Sie die gewünschte Leistungsstufe und Garzeit ein. Weitere Informationen sind in den Schritten 2 und 3 des Kapitels „Mikrowellengaren“ aufgeführt.
4. Halten Sie die Taste „Voreinstellungen/Uhr/Auftauen“ (Preset/Clock/Defrost) **19** 4 Sekunden lang gedrückt. Es ertönt ein Signalton und die Zeiteinstellungen werden auf dem Display **4** angezeigt.
5. Stellen Sie die Uhrzeit für den automatischen Start der Garzeit auf den gewünschten Zeitpunkt ein. Drücken Sie die Taste „Voreinstellungen/Uhr/Auftauen“ (Preset/Clock/Defrost), um die Startzeit zu bestätigen. Es ertönt ein Signalton, das „Uhr“-Symbol **16** blinkt und die aktuelle Uhrzeit wird auf dem Display angezeigt.

Sie haben das Produkt erfolgreich für den automatischen Start des Garvorgangs zur gewünschten Zeit eingestellt.

Um die eingestellte Uhrzeit für den automatischen Start des Garvorgangs zu überprüfen, drücken Sie die Taste „Voreinstellungen/Uhr/Auftauen“ (Preset/Clock/Defrost). Die eingestellte Zeit wird dann kurz auf dem Display angezeigt.

Wenn Sie möchten, dass das Produkt sofort, also noch vor der eingestellten Startzeit, den Garvorgang startet, müssen Sie die Taste „Schnellstart/Start“ (Instant/Start) **20** drücken. Das Produkt startet den Garvorgang mit der voreingestellten Leistungsstufe für die voreingestellte Dauer der Garzeit.

Garen in mehreren Sequenzen



Die Funktion zum Garen in mehreren Sequenzen kann nicht für das Garen per Schnellstart, das Auftauen und das automatische Garen verwendet werden.

Sie können das Produkt so einstellen, dass es die Lebensmittel mithilfe von verschiedenen Garprogrammen, mit unterschiedlichen Leistungsstufen und Zeiteinstellungen, nacheinander gart. Sie können eine Abfolge von Sequenzen einstellen, die zwei bis maximal vier Garprogramme umfasst.

1. Stellen Sie die Lebensmittel in einem mikrowellentauglichen Behälter in die Mitte des Drehtellers **8**, und schließen Sie dann die Tür **1**. Stellen Sie sicher, dass die Türverschlüsse **11** vollständig eingerastet sind.
2. Drücken Sie die Taste „Mikrowelle/Leistung“ (Micro/Power) **18**. Stellen Sie die Leistungsstufe und die Garzeit für das erste Garprogramm ein. Weitere Informationen sind in den Schritten 2 und 3 des Kapitels „Mikrowellengaren“ aufgeführt.
3. Drücken Sie die Taste „Mikrowelle/Leistung“ (Micro/Power). Das Display **4** zeigt daraufhin wieder „100P“ an. Stellen Sie die Leistungsstufe und die Garzeit für das nächste Garprogramm ein.
4. Wiederholen Sie den oben aufgeführten Schritt 3 um ggf. ein drittes und viertes Garprogramm einzustellen.
5. Drücken Sie die Taste „Schnellstart/Start“ (Instant/Start) **20**, nachdem alle Garprogramme eingestellt wurden. Die voreingestellte Garzeit wird auf dem Display rückwärts gezählt, der Drehteller rotiert und das Licht im Inneren ist eingeschaltet.

Sobald der Timer für das erste Garprogramm abgelaufen ist, ertönt ein Signalton und der Timer des nächsten Garprogramms wird auf dem Display angezeigt.

Störung und Behebung

Problem	Mögliche Ursache	Lösung
Das Produkt startet den Aufwärmvorgang nicht.	Der Netzstecker ist nicht ordnungsgemäß eingesteckt.	Ziehen Sie den Netzstecker, warten Sie 10 Sekunden und stecken Sie ihn dann wieder ein.
	Die Sicherung ist durchgebrannt, oder der Unterbrecher wurde ausgelöst.	Wechseln Sie die Sicherung, oder setzen Sie den Unterbrecher zurück (wenden Sie sich für Reparaturen an eine qualifizierte Fachwerkstatt).
	Die Steckdose ist defekt.	Überprüfen Sie die Steckdose, indem Sie ein anderes Gerät anschließen.

Problem	Mögliche Ursache	Lösung
Das Produkt startet nach Drücken der Taste „Schnellstart/Start“ (Instant/Start) 20 nicht.	Die Tür 1 ist nicht geschlossen.	Schließen Sie die Tür.
Es treten laute Geräusche auf, wenn sich der Drehteller 8 dreht.	Der Drehteller oder der Boden des Garraums 10 ist schmutzig.	Reinigen Sie das Produkt (siehe Kapitel „Reinigung“).
	Der Drehteller, der Rollenring 9 und die Welle 12 sind möglicherweise nicht richtig verbunden.	Installieren Sie den Drehteller und Rollenring erneut im Garraum (siehe Kapitel „Zubehör einsetzen“).

Reinigung und Wartung



Verbrennungsgefahr!

Das Produkt wird während des Gebrauchs heiß und kann Verbrennungen verursachen!

- Lassen Sie das Produkt vor jeder Reinigung vollständig abkühlen!

HINWEIS!

Kurzschlussgefahr!

In das Gehäuse eindringendes Wasser kann einen Kurzschluss verursachen.

- Achten Sie darauf, dass kein Wasser in das Gehäuse gelangt.
- Tauchen Sie das Produkt niemals in Wasser.

HINWEIS!

Beschädigungsgefahr!

Ein unsachgemäßer Umgang mit dem Produkt kann zu Beschädigungen führen.

- Verwenden Sie keine aggressiven Reinigungsmittel, Bürsten mit Metall- oder Nylonborsten sowie scharfe oder metallische Reinigungsutensilien wie Messer, harte Spachtel und dergleichen. Diese können die Oberflächen beschädigen.
- Verwenden Sie nicht zu viel Wasser. Entfernen Sie nach dem Reinigen des Produkts jegliches Wasser mit einem weichen Tuch, und trocknen Sie das Produkt vor dem Gebrauch immer gründlich ab.
- Entfernen Sie zur Reinigung niemals die Wellenleiterabdeckung. Wischen Sie sie lediglich mit einem weichen feuchten Tuch ab, um Lebensmittelspritzer zu entfernen.

Reinigung



Wenn Sie Geruchsrückstände im Garraum entfernen möchten, stellen Sie einen mikrowellentauglichen Behälter mit Wasser und Zitronenscheiben in den Garraum und erhitzen Sie ihn für ca. 5 Minuten. Wischen Sie den Garraum danach mit einem feuchten Tuch gründlich aus.

1. Ziehen Sie vor der Reinigung des Produkts den Netzstecker.
2. Lassen Sie das Produkt vollständig abkühlen.
3. Reinigen Sie die verschiedenen Teile des Produkts wie folgt:
Garraum 10: Wischen Sie verschüttete Flüssigkeiten, Spritzer oder Kondenswasser an der Innenwand und an der Innenseite des Sichtfensters mit einem feuchten weichen Tuch ab.
Für hartnäckige Verschmutzungen können Sie ein mildes Reinigungsmittel verwenden.

Außenfläche: Reinigen Sie die Außenflächen mit einem feuchten Tuch. Stellen Sie sicher, dass keine Flüssigkeiten in das Produkt gelangen, und trocknen Sie die Oberflächen vollständig ab. Halten Sie die Tür offen, um ein versehentliches Einschalten des Produkts zu verhindern.

Türteile 1/3 Sichtfenster 2 und Schließmechanismus (einschließlich Türdichtung, Türverschlüsse 11 und benachbarter Teile): Reinigen Sie diese Teile mit einem feuchten Tuch und einer milden Seifenlösung. Gehen Sie bei der Reinigung und beim Abwischen vorsichtig vor, um Beschädigungen zu vermeiden.

Drehteller 8 und Rollenring 9: Entfernen Sie den Drehteller und den Rollenring, und reinigen Sie sie in warmem Wasser mit einer milden Seife. Trocknen Sie die Teile gründlich ab, und setzen Sie sie wieder in den Garraum ein.

Aufbewahrung

Vor der Aufbewahrung müssen alle Teile vollständig trocken sein.

- Bewahren Sie das Produkt immer an einem trockenen Ort auf.
- Schützen Sie das Produkt vor direkter Sonneneinstrahlung.
- Bewahren Sie das Produkt so auf, dass es für Kinder unzugänglich ist.

Technische Daten

Modell:	RM-20UX
Spannung:	230 V~, 50 Hz
Eingangsleistung:	1 150 W (Mikrowelle)
Ausgangsleistung der Mikrowelle:	700 W
Frequenz der Mikrowelle:	2 450 MHz
Volumen:	ca. 20 Liter
Schutzklasse:	I
Artikelnummer:	830101/ 830775

Entsorgung

Verpackung entsorgen



Entsorgen Sie die Verpackung sortenrein. Geben Sie Pappe und Karton zum Altpapier, Folien in die Wertstoffsammlung.

Produkt entsorgen

(Anwendbar in der Europäischen Union und anderen europäischen Staaten mit Systemen zur getrennten Sammlung von Wertstoffen)



Altgeräte dürfen nicht über den Hausmüll entsorgt werden! Sollte das Produkt einmal nicht mehr verwendet werden können, **entsorgen Sie es entsprechend den in Ihrem Bundesland oder Land geltenden Bestimmungen.** Damit wird gewährleistet, dass Altgeräte fachgerecht verwertet und negative Auswirkungen auf die Umwelt vermieden werden. Deswegen sind Elektrogeräte mit dem hier abgebildeten Symbol gekennzeichnet.

Konformitätserklärung



Die EU-Konformitätserklärung kann unter der in der beiliegenden Garantiekarte angeführten Adresse angefordert werden.

Mit QR-Codes schnell und einfach ans Ziel

Egal, ob Sie **Produktinformationen**, **Ersatzteile** oder **Zubehör** benötigen, Angaben über **Herstellergarantien** oder **Servicestellen** suchen oder sich bequem eine **Video-Anleitung** anschauen möchten, mit unseren QR-Codes gelangen Sie kinderleicht ans Ziel.

Was sind QR-Codes?

QR-Codes (QR = Quick Response) sind grafische Codes, die mithilfe einer Smartphone-Kamera gelesen werden und beispielsweise einen Link zu einer Internetseite oder Kontaktdaten enthalten.

Ihr Vorteil: Kein lästiges Eintippen von Internet-Adressen oder Kontaktdaten!

Und so geht's

Zum Scannen des QR-Codes benötigen Sie lediglich ein Smartphone, einen installierten QR-Code-Reader sowie eine Internet-Verbindung.*

Einen QR-Code-Reader finden Sie in der Regel kostenlos im App Store Ihres Smartphones.

Jetzt ausprobieren

Scannen Sie einfach mit Ihrem Smartphone den folgenden QR-Code und erfahren Sie mehr über Ihr neu erworbenes Hofer-Produkt.*

Ihr Hofer-Serviceportal

Alle oben genannten Informationen erhalten Sie auch im Internet über das Hofer-Serviceportal unter www.hofer-service.at.



*Beim Ausführen des QR-Code-Readers können abhängig von Ihrem Tarif Kosten für die Internet-Verbindung entstehen.



Vertrieben durch:

GST Distribution Limited
Inniscarra, Main Street
Rathcoole, Co. Dublin
IRELAND

KUNDENDIENST

830101/830775



00800 78 77 23 68



service@protel-service.com

MODELL:
RM-20UX

02/2024

3

JAHRE
GARANTIE