

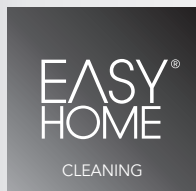

# Használati útmutató



# AKKUMULÁTOROS ÁLLÓ PORSZÍVÓ



Eredeti használati utasítás

**A**



**B**



**C**



**D**

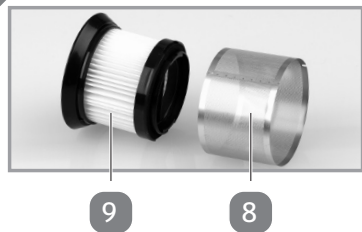

**E**

17



16

**F**

13

21

**G**

14

**H**

12

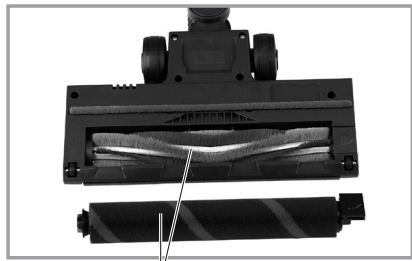

15

## A csomag tartalma/a készülék részei

- 1 Alapkészülék
- 2 Akkumulátortöltöttség-kijelző
- 3 Szívási fokozat kijelzője
- 4 Szívási fokozat beállítógombja
- 5 A portartály kioldógombja
- 6 Szívónyílás (= szívófejek/szívócső nyílása)
- 7 Portartály
- 8 Durvapor-szűrő
- 9 Finompor-szűrő (HEPA)
- 10 Be-/kikapcsoló gomb
- 11 Töltő csatlakozónyílása (Alapkészülék)
- 12 Résszívófej
- 13 Kárpittisztító/kefés szívófej
- 14 Padlószívófej
- 15 Kefetekercs (2x)
- 16 Szívócső
- 17 Fali tartó (a felszereléshez szükséges alkatrészekkel)
- 18 Szívónyílás kioldógombja
- 19 Kioldócsat
- 20 Szellőzőnyílások
- 21 Kioldógomb
- 22 Hálózati adapter/tápegység (kép nélkül)
- 23 Használati útmutató és garancialevél (ábra nélkül)

A műszaki és optikai változtatások jogát fenntartjuk.

# Tartalom

<b>Áttekintés</b> .....	<b>2</b>
<b>A csomag tartalma/a készülék részei</b> .....	<b>4</b>
<b>Általános tudnivalók</b> .....	<b>6</b>
Olvassa el és őrizze meg a használati útmutatót.....	6
Jelmagyarázat és további információk.....	6
<b>Biztonság</b> .....	<b>8</b>
Rendeltetésszerű használat.....	8
Biztonsági utasítások .....	8
Csökkent képességű gyermekeket és személyeket fenyegető veszélyek.	8
Veszélyek elektromos készülék használata közben .....	9
Veszélyek az akkumulátoros álló porszívó üzemeltetése során .....	10
<b>Telepítés és szerelés</b> .....	<b>14</b>
Az első használatbavétel előtt .....	14
A fali tartó felszerelése .....	14
Az akkumulátorcsomag töltése .....	16
Az akkumulátortöltöttség-jelző jelzése .....	17
<b>Kezelés</b> .....	<b>18</b>
A készülék használata .....	18
A szívófejek áttekintése .....	19
Szívási fokozatok .....	21
A készülék használata .....	23
<b>Zavarok és elhárításuk</b> .....	<b>24</b>
<b>Karbantartás, tisztítás és ápolás</b> .....	<b>25</b>
A padlószívófej tisztítása.....	26
A portartály kiürítése .....	28
A szűrő tisztítása.....	28
Tárolás.....	30
<b>Műszaki adatok</b> .....	<b>31</b>
<b>Megfelelőségi nyilatkozat</b> .....	<b>32</b>
<b>Hulladékelhelyezés</b> .....	<b>32</b>
Csomagolás hulladékkénti elhelyezése.....	32
Régi készülék hulladékkénti elhelyezése .....	32
Hálózati adapter/tápegység .....	33
Az akkumulátorcsomag kivétele.....	33
Megjegyzés a lítiumion-akkumulátorok ártalmatlanításához.....	34
<b>QR kódokkal gyorsan és egyszerűen célba érni</b> .....	<b>35</b>

# Általános tudnivalók

## Olvassa el és őrizze meg a használati útmutatót



A jelen használati útmutató ehhez az akkumulátoros álló porszívóhoz tartozik. Az üzembe helyezésre és a kezelésre vonatkozó fontos tudnivalókat tartalmaz.

Az akkumulátoros álló porszívó használata előtt alaposan olvassa át a használati útmutatót, különösen a biztonsági utasításokat. A használati útmutató figyelmen kívül hagyása súlyos sérüléseket okozhat, vagy az akkumulátoros álló porszívó károsodásához vezethet.

A használati útmutató az Európai Unióban érvényes szabványok és szabályozások alapján készült. Vegye figyelembe az adott országban érvényes irányelveket és törvényeket is.

Őrizze meg a használati útmutatót, hogy azt később is használhassa. Ha továbbadja valakinek az akkumulátoros álló porszívót, feltétlenül mellékelje hozzá a jelen használati útmutatót is.

## Jelmagyarázat és további információk

Az itt felsorolt jelek és figyelmeztetések a készüléken és/vagy a csomagoláson találhatóak és kiegészítő információként szolgálnak.



Olvassa el és őrizze meg a használati útmutatót!

A fontos figyelmeztetéseket ez a szimbólum jelöli.

**▲ FIGYELMEZTETÉS!**

személyi sérülésekre utal

**FIGYELEM!**

anyagi károokra utal



A fontos információkat ez a szimbólum jelöli.



Megfelelőségi nyilatkozat (lásd „Megfelelőségi nyilatkozat” című fejezet): A szimbólummal jelölt termékek megfelelnek a vonatkozó EK-irányelveknek



Az „Ellenőrzött biztonság” címke igazolja, hogy a hálózati adapter rendeltetésszerű használat esetén biztonságos. A címke igazolja, hogy a hálózati adapter megfelel a termékbiztonsági törvény előírásainak.



A hálózati adapter megfelel a II. érintésvédelmi osztály követelményeinek.



Az alapberendezés (kézi rész) megfelel a III. érintésvédelmi osztály követelményeinek.



Csak zárt térben használható.



A csatlakozódugó polaritása: kívül (-) / belül (+)



A készülék töltéséhez a mellékelt CS13A270050FGF külön hálózati adaptert kell használni.



A szimbólum a használt készülékek ártalmatlanítására vonatkozó előírásokat jelöli (lásd az „Ártalmatlanítás” fejezetet).



Li-ion

**Figyelem!** – Az akkumulátor környezetre ártalmas anyagokat tartalmaz. 1998. 10. 01. óta törvényileg tilos a háztartási szemétbe dobni. Az akkumulátort az érvényes törvényi előírásoknak megfelelően ártalmatlanítsa a vásárlás helyén vagy a hulladékgazdálkodásért felelős szerv által kialakított visszavételi helyen (újrahasznosítási ponton) keresztül!

# Biztonság

## Rendeltetésszerű használat

A készülék kizárólag száraz helyiségekben vagy gépkocsikban (vagy hasonló járművekben) található száraz szennyeződések felszívására alkalmas a megfelelő tartozékokkal. A készülék ezenfelül kizárólag háztartásokban használható, ipari felhasználásra nem alkalmas. A készülék bármilyen más használata vagy a készüléken való bármilyen változtatás nem rendeltetésszerűnek minősül, és alapvetően tilos. Nem vállalunk felelősséget azokért a károkért, amelyek a nem rendeltetésszerű használat vagy hibás kezelés miatt keletkeztek.

## Biztonsági utasítások

### **▲ FIGYELMEZTETÉS!**

**Olvassa el és tartsa be az alábbiakban megadott összes biztonsági utasítást. Amennyiben nem tartja be őket, akkor jelentős baleset- és sérülésveszély, valamint dologi kár és a készülék sérülésének veszélye áll fenn.**

## Csökkenett képességű gyermekeket és személyeket fenyegető veszélyek

- Ezt a készüléket 8 évnél idősebb gyermekek, valamint csökkent fizikai, érzékszervi vagy mentális képességekkel bíró, vagy tapasztalatot, illetve tudást nélkülöző személyek csak felügyelet mellett használhatják, vagy ha a készülék biztonságos használatát megtanították nekik, és a készülék használatából adódó veszélyeket megértették.
- A készülék tisztítását és karbantartását nem végezhetik gyermekek felügyelet nélkül.



- A készülék, a hálózati adapter és a hozzá tartozó csatlakozó-vezeték 8 évnél fiatalabb gyermekektől távol tartandó.
- A gyermekek nem játszhatnak a készülékkel. A gyermekek nem ismerik az elektromos eszközök használatában rejlő veszélyeket. Ezért a készüléket úgy használja és tárolja, hogy gyermekek ne férhessenek hozzá. Ne hagyja lógni a hálózati kábelt, nehogy azt megrántsa valaki.
- A csomagolóanyagot tartsa távol a gyermekektől –  
**Fulladásveszély!**

### **Veszélyek elektromos készülék használata közben**

- A hálózati adaptert csak előírászerűen beszerelt, a típus-táblán feltüntetett hálózati feszültséggel üzemelő aljzathoz csatlakoztassa.
- A sérült csatlakozókábel nem cserélhető. A sérült hálózati adaptert ártalmatlanítsa, és szerezzen be helyette azonos típusú hálózati adaptert. Rendszeresen ellenőrizze, hogy nem találhatók-e sérülések a hálózati adapteren és a csatlakozókábelben.
- Javításokat csak engedéllyel rendelkező szakszervizek hajthatnak végre. A nem szakszerűen javított készülékek veszélyt jelentenek a felhasználó számára.
- A készüléket csak a csomagban található hálózati adapterrel töltsse.
- A balesetek elkerülése érdekében a készüléket működés közben ne hagyja felügyelet nélkül.
- A hálózati adaptert és az alapkészüléket soha ne merítse vízbe, és soha ne használja a szabadban, mivel sem esőnek, sem egyéb nedvességnek nem szabad őket kitenni!  
**Áramütés veszélye!**
- Ha a készülék vízbe esett, először húzza ki a hálózati adaptert, és csak utána vegye ki a készüléket a vízből. Ezután már ne használja a készüléket, hanem vizsgáltsassa

át egy engedéllyel rendelkező szakszervizzel. Ugyanez érvényes arra az esetre is, ha a hálózati adapter esett vízbe, ha az összekötő kábel vagy a készülék megsérült, vagy ha a készülék leesett.

- Ügyeljen arra, hogy a hálózati adaptert, a csatlakozókábelt vagy a készüléket soha ne helyezze forró felületre vagy hőforrás közelébe. Úgy helyezze el a csatlakozókábelt, hogy ne érintkezzen forró vagy éles tárgyakkal. **Áramütés veszélye!**
- A csatlakozókábelt semmi esetre se hajlítsa meg vagy tekerje a készülék köré, mert ez kábeltörést eredményezhet.
- Üzemzavar esetén, tisztítás előtt, vagy ha nincs a készülékhez csatlakoztatva, mindig húzza ki a hálózati adaptert. Soha ne a csatlakozókábelnél fogva húzza ki!  
**Áramütés veszélye!**
- A készüléket és/vagy a hálózati adaptert soha ne nyissa fel saját maga, és ne próbáljon meg fémtárgyakkal a belsejükbe nyúlni. **Áramütés veszélye!**
- Soha ne használja a készüléket nedves talajon állva, és akkor sem, ha a keze vagy a készülék nedves. **Áramütés veszélye!**

### **Veszélyek az akkumulátoros álló porszívó üzemeltetése során**

- Az akkumulátoros „nyeles” porszívó akkumulátorcsomagját kizárólag a mellékelt hálózati adapterrel/tápegységgel szabad tölteni – modell: CZH013270050EUWP (lítiumion-akkumulátorcsomag 22,2 V  $\approx$ , 2200 mAh). Soha ne próbáljon meg felölteni nem újratölthető elemet!  
**Robbanásveszély!**
- A készülékhez mellékelt hálózati adaptert kizárólag az ebben a készülékben található akkumulátorcsomag töltéséhez használja.
- A túlmelegedés elkerülése érdekében ne takarja le a kézi porszívó hálózati adapterét és szellőzőnyílásait!

- A kifolyt vagy sérült akkumulátorcsomagot haladéktalanul távolítsa el a készülékből. Kerülje az akkumulátorból kifolyt folyadék bőrrel, szemmel és nyálkahártyával történő érintkezését. **Ha az elem-, illetve akkumulátorfolyadék mégis érintkezett ezekkel a testrészekkel, azonnal mossa le bő tiszta vízzel, és haladéktalanul forduljon orvoshoz!**
- Ne próbálja meg felnyitni az akkumulátorcsomag borítását, sem az akkumulátorcsomagot szétszerelni, mert ezzel tönkretelheti a akkumulátorcsomagot. **Az akkumulátorfolyadék kijutásának fokozott veszélye áll fenn!**
- A készülékben lévő akkumulátorcsomag nem cserélhető.
- Kerülje az erős ütések és rázkódásokat.
- Ne tárolja a porszívót és tartozékait forró vagy hideg, nedves vagy szennyezett helyen. A szélsőséges környezeti feltételek negatívan befolyásolják az akkumulátor töltési kapacitását.
- Ne használjon hibás szívófejet, illetve tartozékokat, mert fennáll a személyi sérülés vagy a tisztítandó tárgy károsodásának veszélye!
- A veszélyek elkerülése érdekében soha ne üzemeltesse a készüléket porszűrő nélkül vagy sérült porszűrővel!
- A veszélyek elkerülése érdekében mindig kapcsolja ki a készüléket a szívófejek, illetve a tartozékok csatlakoztatása vagy eltávolítása előtt.
- Kerülje a mozgó alkatrészek megérintését. A személyi sérülések és anyagi károk elkerülése érdekében ügyeljen arra, hogy a készülék működése közben keze, haja, ruházata és egyéb tárgy vagy testrész ne érintkezzen mozgó alkatrészekkel (pl. a padlószívófej kefehengerével).  
**Sérülésveszély!**
- Ne szívjon fel a készülékkel izzó hamut, égő cigarettát vagy gyufát, hegyes tárgyakat, üvegszilánkokat, valamint

vizet vagy egyéb folyadékot. Ez rongálhatja a porszívót, és önmagát is veszélybe sodorhatja. Az izzó hamu, az égő cigaretta stb. hatására a szűrő meggyulladhat, a nedveség rövidzárlatot okozhat, a hegyes tárgyak pedig meg rongálhatják a szűrőket.

- Ne működtesse a készüléket, ha annak burkolatán szemmel látható sérüléseket észlel, vagy ha láthatatlan meghibásodás gyanúja áll fenn (pl. a készülék leesése után).
- Tisztításkor és karbantartáskor, alkatrészek cseréjekor, vagy ha másik funkcióra állítják át, a készüléket először ki kell kapcsolni. Ilyenkor a készüléket, illetve az akkumulátorcsomagot a hálózati adapterhez sem szabad csatlakoztatni.
- Ne porszívózzon a padlószívófejjel kábelek, vezetékek és hosszú szőnyegrojtók közelében. Ezek a tárgyak megsérülhetnek vagy beakadhatnak a kefehengerbe, és károsíthatják a készüléket.
- A balesetek elkerülése érdekében ne szívjon fel a készülékkel egészségkárosító, nedves, vizes, robbanékony, mérgező tárgyakat, durva üvegszilánkokat, oldószert, festékport, gipszet, cementet, kőport, fűrési port, gázokat vagy parazsat.
- A balesetek elkerülése érdekében ne használja a készüléket élőlények felporszívózására. Ne porszívózzon olyan ruhadarabokat, amelyeket éppen magán visel. A szívófejek és más szívónyílások soha ne kerüljenek a haja, szeme vagy füle közelébe.
- Csak eredeti tartozékokat használjon! A nem eredeti tartozékok használata fokozott balesetveszéllyel jár. A nem eredeti tartozékok miatti balesetekre és károkra nem vonatkozik jótállás. Más gyártótól származó tartozékok használata és az abból eredő károk esetén minden garanciaigény érvényét veszti.

- Legyen különösen óvatos, ha lépcsőn porszívózik.  
**Balesetveszély!**
- A padlószívófej elején lévő LED-ek nem cserélhetők.

# Telepítés és szerelés

## Az első használatbavétel előtt

### **▲ FIGYELMEZTETÉS!**

**A veszélyhelyzetek kialakulásának elkerülése érdekében kicsomagolás után ellenőrizze, hogy az eszköz felszerelése teljes-e, és nincsenek-e rajta a szállítás során keletkezett károsodások. Ha bizonytalan ebben, ne használja a készüléket, hanem forduljon vevőszolgálatunkhoz. A szakszerviz címe a garancialevélen található.**

A készülék a szállítás során esetlegesen keletkező károsodások elkerülése érdekében be van csomagolva.

- Óvatosan vegye ki a készüléket a csomagolásból.
- Távolítsa el a csomagolás minden részét.
- A készülékről és minden tartozékáról távolítsa el a csomagolásból rátapadt port. Ennek menetét lásd a „Karbantartás, tisztítás és ápolás” című részben.

## A fali tartó felszerelése

A porszívóhoz fali tartó **17** is tartozik, amelyen a készülék kényelmesen elhelyezhető, így mindig kéznél lehet.

### **▲ FIGYELMEZTETÉS!**

**A fali tartó rögzítésekor mindenképpen ügyeljen arra, hogy a falban, illetve a fal mögött ne legyen elektromos kábel vagy vízvezeték. Áramütés veszélye áll fenn! Használjon kábeldetektort, vagy kérje szakember segítségét.**

- Válasszon megfelelő helyet a fali tartó **17** felszereléséhez. Ennek során ügyeljen arra, hogy a készülék akkor se legyen gyermekek számára elérhető, ha a fali tartóra **17** van helyezve.
- Ügyeljen arra is, hogy a fali tartó **17** olyan hálózati aljzat közelében legyen, amelyről megoldható az akkumulátorcsomag töltése.
- Kérjük, vegye figyelembe azt is, hogy a fali tartót **17** megfelelő magasságban szerelje fel ahhoz, hogy a készülék a szívócsővel **16** és a padlószívófejjel **14** együtt megfelelően rögzíthető legyen, ha azokat is a fali tartóra helyezik.
- A fúrás helyének meghatározásához a fali tartó **17** sablonként használható.
- Jelölje be filctollal a fúrás helyét a fali tartón **17** található lyukakon keresztül.
- A fali tartó **17** rögzítéséhez fúrjon a tipli méretének megfelelő fúró segítségével két lyukat a falba.
- Helyezze a tipliket a lyukakba.
- Rögzítse a fali tartót **17** a falra a csavarok segítségével.



## Az akkumulátorcsomag töltése



A készülék akkumulátorcsomagjának feltöltéséhez a hálózati adaptert csatlakoztathatja közvetlenül az alapkészülékhez, vagy csatlakoztathatja a fali tartóhoz, amelybe a töltéshez behelyezi az alapkészüléket.

Az akkumulátoros álló porszívót az első használat előtt 4-5 órán át tölteni kell. A töltés 10 és 35 °C közötti hőmérsékleten történjen.

1. Az akkumulátoros kézi porszívó feltöltéséhez csatlakoztassa a töltőcsatlakozót a fali tartó **17** töltőaljzatához **11**.

Az akkumulátortöltöttség-jelző **2** a készülék töltése és használata közben is mutatja az akkumulátorcsomag aktuális töltöttségi százalékát.

Alacsony töltöttségi szint esetén a kijelző villogással jelzi, hogy az akkumulátorcsomagot fel kell tölteni.

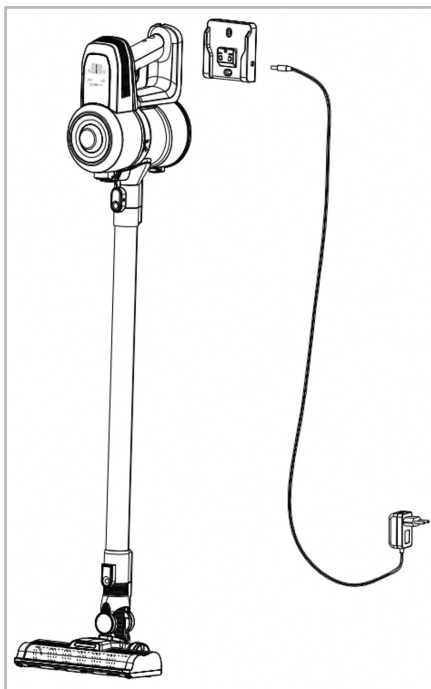

2. Ezután felülről illessze be az alapkészüléket **1** a fali tartóba **17**.



3. Csatlakoztassa a hálózati adaptert **22** a hálózati aljzathoz; ekkor az akkumulátortöltöttség-jelző **2** világítani kezd. A töltési folyamat alatt a zöld töltésjelző szimbólum is villog. Amikor az akkumulátorcsomag teljesen feltöltődött, a zöld töltésjelző szimbólum állandó fénnel világít.

**Figyelem:** Az alapkészülékben **1** lévő akkumulátorcsomag közvetlenül a hálózati adatterről is tölthető. Ehhez csatlakoztassa a hálózati adapter **22** töltőcsatlakozóját az alapkészülék **1** töltőaljzatához **11**, majd csatlakoztassa a hálózati adaptert **22** a hálózati aljzathoz.

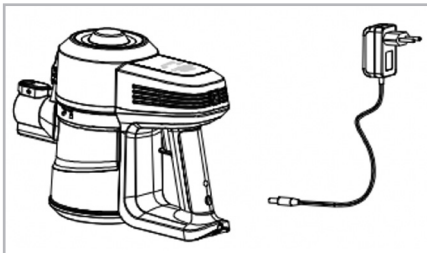

A töltés ideje alatt a készülék nem működtethető.

Javasoljuk, hogy a töltési folyamat befejeztével azonnal válassza le a készüléket a tápegységről.

## Az akkumulátortöltöttség-jelző jelzései

Az akkumulátorcsomag töltöttségi és merülési szintjét az akkumulátortöltöttség-jelző **2** jelzi százalékos értékkel.

# Kezelés

## A készülék használata

### **▲ FIGYELMEZTETÉS!**

**A készülékkel ne szívjon fel mérgező, illetve az egészségre ártalmas, tűzveszélyes vagy robbanékony anyagokat, sem parazsat a kandallóból vagy a kályhából. Tűz- és robbanásveszély!**

### **▲ FIGYELMEZTETÉS!**

**Soha ne szívjon fel a készülékkel nyomtatófestéket, gipszet, cementet, kőport, fűráskor képződő port, mérgező vagy robbanékony anyagokat, izzó hamut, égő cigaretta-  
tárat vagy gyufát, hegyes tárgyakat, pl. üvegszilánkot és folyadékot!**

### **FIGYELEM!**

**Ha valamelyik szűrő sérült, vagy nincs a porszívó használata közben megfelelően behelyezve, a felszívott por vagy szennyeződés a motorházba kerülhet és a porszívó károsodásához vezethet. Csak akkor használja a porszívót, ha valamennyi szűrő hibátlan állapotban van, és megfelelően van behelyezve.**

A készülék különböző tartozékokkal van felszerelve, amelyek az alkalmazási lehetőségek széles skáláját kínálják.

A készülék tartozéka egy résszívófej **12**, egy kárpittisztító/kefés szívófej **13**, valamint egy padlószívófej **14**. Ezek a szívófejek közvetlenül az alapkészülékre **1**, illetve annak szívónyílására **6** csatlakoztathatók, és így a készülék kézi porszívóként használható. Azt a megoldást is választhatja, hogy a szívócsövet először **16** az alapkészülékhez **1**, illetve annak szívónyílásához **6**, majd pedig a tartozékokat a

szívócsőhöz csatlakoztatja **16**. Így állóporszívóként, padlótisztításra is használhatja a készüléket.

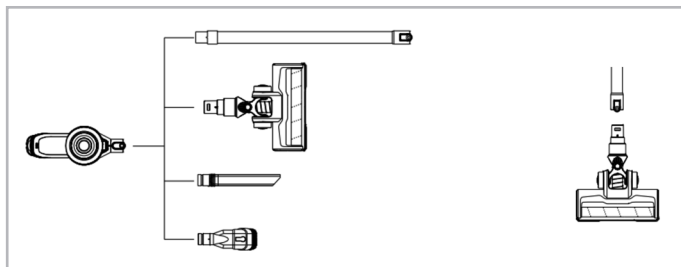

## A szívófejek áttekintése

### Résszívófej **12**

A résszívófej **12** szövetredők, hézagok, sarkok vagy rések kiporszívózására alkalmas.

- A szívófej használatához tolja be a fejet az alapkészülék szívónyílásába **6** ütközésig, amíg az „kattanással” nem rögzül. Alternatívaként a szívófejet a szívócsővel **16** együtt is használhatja a nehezen hozzáférhető helyek jobb elérése érdekében.
- A szívófej eltávolításához nyomja meg a kioldógombot **18** a szívónyíláson **10** vagy adott esetben a szívócsövön **16**, és vegye ki a szívófejet.

### Kárpittisztító/kefés szívófej **13**

A 2 az 1-ben szívófej az eltolható kefés rész elhelyezésétől függően kárpittisztító szívófejként vagy kefés szívófejként is használható.

- A szívófej használatához tolja be a fejet az alapkészülék szívónyílásába **6** ütközésig, amíg az „kattanással” nem rögzül. Alternatívaként a szívófejet a szívócsővel **16** együtt is használhatja a nehezen hozzáférhető helyek jobb elérése érdekében.

- Ha a kárpittisztító/kefés szívófejet **13** kefés szívófejként szeretné használni, nyomja meg az azon található kioldót **21**, és tolja előre a kefés részt a kárpittisztító/kefés szívófej **13** szívó vége felé, amíg a helyére nem kattan.

Kefés szívófejként a fej alkalmas például kép-/ajtókeretek, könyvek, elválasztó falak, lámpaernyők stb. kíméletes tisztítására.

- A kárpittisztító/kefés szívófej **13** kárpittisztító szívófejként történő használatához állítsa a kefés részt a hátsó pozícióba. Ehhez nyomja meg a kefés részen található kioldót **21**, és tolja hátrafelé a kefés részt a kárpittisztító/kefés szívófej **13** szívó végével ellentétes irányban, ütközésig.
- A szívófej eltávolításához nyomja meg a kioldógombot **18** a szívónyíláson **6** vagy adott esetben a szívócsövön **16**, és vegye ki a szívófejet.

### **Padlószívófej** **14**

#### **⚠ FIGYELMEZTETÉS!**

### **A készülék működtetése közben soha ne érintse meg a forgó kefehengert. Sérülésveszély!**

A padlószívófej **14** nagyobb területek tisztítására alkalmas. A szívócsőhöz **16** csatlakoztatott fejjel kényelmesen tisztíthatja a padlót. A padlószívófej **14** egy kefehengerrel **15** működik, amely a padlószívófej **14** alsó részébe illetve a szívófunkcióval kombinálva gondoskodik az optimális tisztításról.

A készülékhez két kefehenger **15** tartozik, amelyeket a tisztítandó felület jellegzetességeit figyelembe véve a padlószívófejjel **14** kombinálhat.

Ne használja a padlószívófejet **14** megfelelően behelyezett kefehenger **15** nélkül.

**Figyelem:** Egy kefehenger eredetileg is be van helyezve a padlószívófejbe.

Az egyik kefehenger **15** kemény, sima padlófelületek, valamint nagyon rövid szálú szőnyegpadlók és szőnyegek tisztítására szolgál, míg a másik hengerrel szőnyegpadlókat és kemény padlókat tisztíthat. Szőnyegpadlók és kemény padlók tisztításához a hosszabb szálú kefehengert javasoljuk. A másik, henger formájú kivitel

kemény, sima padlókhöz és nagyon rövid szálú szőnyegpadlókhöz és szőnyegekhez ajánljuk.

A kefehenger kivételéhez és behelyezéséhez a „Karbantartás, tisztítás és ápolás” című fejezetben leírtak szerint járjon el. A padlószívófej **14** használata előtt helyezze be a kívánt kefehengert **15**, és rögzítse megfelelően.

A padlószívófejet **14** a szívócsővel **16** együtt javasoljuk használni. A fejet természetesen közvetlenül az alapkészülékhez **1** is csatlakoztathatja.

Emellett a padlószívófej elöl LED-világítással rendelkezik. A LED-világítás megvilágítja a megmunkálandó területet.

- A padlószívófej **14** használatához először helyezze be a szívócsövet **16** a szívónyílásba **6**, amíg hallhatóan a helyére nem kattán, majd csatlakoztassa a padlószívófejet **14** a szívócsőhöz **16**, amíg hallhatóan a helyére nem kattán.
- A szívófej eltávolításához nyomja meg a kioldógombot **18** a szívónyíláson **6** vagy adott esetben a szívócsövön **16**, és vegye ki a szívófejet.

## Szívási fokozatok



A készülék két fokozaton használható, amelyet a célnak megfelelően választhat ki a szívási fokozat beállítógombjával. Az alábbiakban röviden ismertetjük a szívási fokozatokat.

1-es szívási fokozat → alacsony szívóerő kényes felületek és/vagy enyhe szennyeződések kíméletes és energiatakarékos tisztításához. Az alacsony szívóerő használata esetén a készülék akkumulátortöltöttsége hosszabb ideig kitart.

2-es szívási fokozat → magas szívóerő erős szennyeződések erőteljes tisztításához.

- Amikor a be-/kikapcsológombbal **10** bekapcsolja a készüléket, automatikusan az 1. szívási fokozat aktiválódik.
- Ha a 2. szívási fokozatot szeretné aktiválni, nyomja meg a szívási fokozat beállítógombját **4**.

- Ha újra az 1. szívási fokozatra szeretne váltani, nyomja meg még egyszer a szívási fokozat beállítógombját **4**.

A szívási fokozat kijelzőjén **3** lehet látni, hogy a magasabb vagy az alacsonyabb fokozat van-e aktiválva.

Szívási fokozat kijelzője



1. szívási fokozat –  
alacsony szívási fokozat

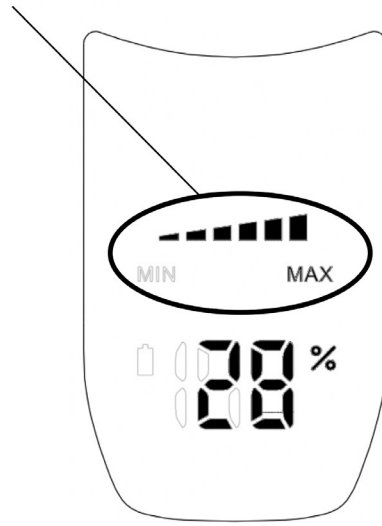

2. szívási fokozat –  
magas szívási fokozat

## A készülék használata

### **⚠ FIGYELMEZTETÉS!**

**A készüléket minden használat után, valamint a tartozékok felhelyezése vagy levétele előtt ki kell kapcsolni.**

- A készülék használatához erősítse fel a kívánt tartozékokat, bekapcsoláshoz pedig nyomja meg a be-/kikapcsológombot **10**. A motor működni kezd, és a készülék alacsony szívási fokozaton működésbe lép.
- Ha a magasabb szívási fokozatot szeretné aktiválni, nyomja meg a szívási fokozat beállítógombját **4**.
- Tolja és húzza a szívófejet óvatosan a megtisztítandó felületen, valamint szükség esetén a sarkokban is.
- Ezután kapcsolja ki a készüléket a be-/kikapcsoló gomb **10** megnyomásával.

## Zavarok és elhárításuk

Hiba:	Ok:	Elhárítás:
A készülék nem működik.	Az akkumulátor lemerült.	Töltse fel az akkumulátort.
	A készülék nincs bekapcsolva.	A készülék bekapcsolásához nyomja meg a be-/kikapcsoló gombot.
Gyenge a szívóteljesítmény.	A portartály tele van.	Ürítse ki a portartályt.
	A szűrő nincs megfelelően behelyezve, vagy elszennyeződött.	Helyezze be megfelelően, illetve tisztítsa meg a szűrőt.
	A szívófejek eltömődtek.	Kapcsolja ki a készüléket. Távolítsa el a dugulást.
A padlószívófej fénye gyenge, vagy nem világít.	Meghibásodott a lámpa (LED-ek).	Kérjük, forduljon ügyfélszolgálatunkhoz.

Itt fel nem sorolt zavarok esetén forduljon ügyfélszolgálatunkhoz. Ügyfélszolgálati munkatársaink szívesen állnak a rendelkezésére. A szakszerviz címe a garancialevélen található. Folyamatosan dolgozunk termékeink fejlesztésén és javításán, ezért előfordulhatnak formai és technikai változtatások. A jelen használati útmutató pdf-formátumban letölthető weboldalunkról is: [www.gt-support.de](http://www.gt-support.de).



## Karbantartás, tisztítás és ápolás

### **⚠ FIGYELMEZTETÉS!**

**Tisztítás és tárolás előtt mindig húzza ki a hálózati adaptert, és hagyja a készüléket teljesen lehűlni! Áramütés veszélye!**

### **⚠ FIGYELMEZTETÉS!**

**Ügyeljen arra, hogy ne jusson folyadék a készülék belsejébe. A készüléket soha nem szabad vízbe meríteni. Ugyanez vonatkozik a hálózati adapterre is. Áramütés veszélye áll fenn!**

### **FIGYELEM!**

**A tisztításhoz soha ne használjon maró vagy súroló hatású tisztítószeret vagy éles tárgyakat.**

### **FIGYELEM!**

**Ne tisztítsa a szűrőket mosogatógépben. A szűrők tisztításához ne használjon forró vizet, tisztítószeret vagy durva kefét.**

### **FIGYELEM!**

**Ügyeljen arra, hogy a szűrők a következő használat előtt teljesen szárazak legyenek. Várja meg, amíg a szűrők a levegőn megszáradnak, semmi esetre se használjon ehhez fűtőkészüléket. Ha a szűrő nedves vagy vizes, csökkenhet a készülék szívóteljesítménye, vagy károsodhatnak az elektronikus alkatrészek.**



Tisztítsa meg rendszeresen a szellőzőnyílásokat és a szűrőket. Ha úgy érzi, hogy csökken a készülék teljesítménye, ez gyakran arra utal, hogy meg kell tisztítani a szűrőket és/vagy a szellőzőnyílásokat.

- A készülék burkolatának és portartályának **7**, valamint további tartozékainak tisztításához használjon száraz, esetleg kissé benedvesített, alaposan kicsavart kendőt.
- Végül törölje szárazra a készüléket.
- Időnként tisztítsa meg a szellőzőnyílásokat puha kefe segítségével.

## A padlószívófej tisztítása



**A padlószívófej, illetve a kefehenger tisztítása előtt vegye le a padlószívófejet az alapkészülekről, illetve a szívócsőről. Így elkerülheti a véletlenszerű működést.**

- Időnként porszívózza le a padlószívófej **14** alját az alapkészülékkel **1** (kézi porszívó).



Erős szennyeződés esetén a kefehenger levehető a padlószívófejről, és külön tisztítható.

A szívófejen lévő kefehenger **15** a következők szerint távolítható el.

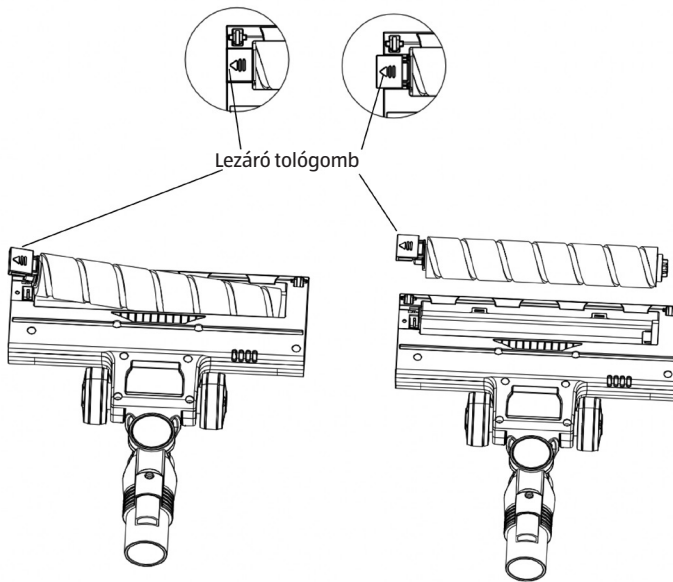

- A lezáró tologomb kifelé tolásával nyissa ki a kefehenger **15** rögzítését a padlószívófej **14** alsó részén.
- Vegye ki a kefehengert **15** a lezáró tologombnál a padlószívófejből **14**.
- Tisztítsa meg alaposan a kefehengert a szennyeződésektől.
- Ezután helyezze vissza a kefehengert **15** a padlószívófejbe **14**; ehhez először a lezáró tologommal ellentétes oldalát, majd a másik oldalát helyezze be.
- Rögzítse a kefehengert **15**; ehhez nyomja a lezáró tologomot befelé, a kefehenger irányába.

## A portartály 7 ürítése

**Megjegyzés:** A portartály 7 ürítéséhez, illetve a szűrők eltávolításához megfelelő takarító- vagy eldobható kesztyű használatát javasoljuk. A portartály 7 kiürítését lehetőleg a szabadban végezze.

Emellett javasoljuk a portartály 7 kiürítését minden porszívózás után, legkésőbb azonban akkor, ha a tartály telítettsége elérte a tartályon lévő MAX jelzést. Ha a portartály 7 nagymértékben megtelt, csökkenhet a szívóteljesítmény.

- A készüléket lehetőleg úgy tartsa, hogy a portartály lefelé nézzen.
- A portartály 7 levételéhez nyomja meg a portartály kioldógombját 5, és fordítsa el a portartályt az óramutató járásával ellentétes irányba, amíg az alapkészüléken 1 lévő háromszög a portartályon 5 lévő „nyitott lakat” szimbólumra nem mutat, majd vegye le lefelé.
- Tartsa a portartályt egy megfelelő edény fölé, és nyissa ki az alján lévő fedelet. A por és a piszok kihullik a tartályból. Ezután zárja vissza a fedelet.

## A szűrő ( 8 + 9 ) tisztítása

- Nyissa ki a portartály 7 alján lévő fedelet, és fordítsa el a szűrőket ( 8 + 9 ) kismértékben az óramutató járásával ellentétes irányba (az „UNLOCK”, azaz „NYITÁS” nyíl irányába), amíg ki nem tudja venni őket a portartályból 7 (az alsó oldal felé).



- Húzza le a durvapor-szűrőt **8** a finompor-szűrőről **9**.

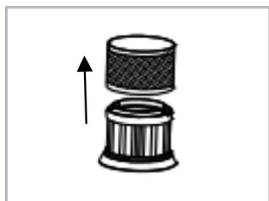

- Óvatosan ütögesse le a szűrőt szemetesvödör felett, majd tisztítsa meg puha kefével. Ha a szűrő erősen szennyezett, tisztítsa meg alaposan (legfeljebb langyos) vízzel, majd várja meg, amíg teljesen megszárad.



- Az adott szűrő megtisztítása és száradása után helyezze vissza a durvapor-szűrőt **8** a finompor-szűrőre **9**. Ennek során a finompor-szűrőn található fület a durvapor-szűrőn az erre kialakított részbe kell illeszteni. Ezután helyezze vissza a szűrőket pontosan a portartályba **7**, és rögzítse azokat az óramutató járásával megegyező irányú rövid elforgatással (a „LOCK”, azaz „ZÁRÁS” nyíl irányába). Ellenőrizze, hogy megfelelő-e a rögzítés.
- Ezután csukja vissza a fedelet, és rögzítse újra a portartályt **7** az alapkészülékhez **1**. A portartály visszahelyezésekor ügyeljen arra, hogy az alapkészüléken lévő háromszög egy vonalban legyen a portartályon **7** lévő „nyitott lakat” szimbólummal, majd fordítsa el kismértékben a portartályt **7** úgy, hogy az alapkészüléken **1** lévő háromszög egy vonalban legyen a portartályon **7** lévő „zárt lakat” szimbólummal, és a két fél szorosan rögzítve legyen.

## Tárolás

A készüléket a tartozékokkal és a hálózati adapterrel **22** együtt száraz, portól védett és gyermekek számára hozzáférhetetlen helyen kell tárolni.

A teljes lemerülés okozta visszafordíthatatlan károsodás elkerülése érdekében ne tárolja a készüléket lemerült akkumulátorcsomaggal. Az akkumulátorok optimális tárolási töltöttségi szintje kb. kétharmad (az akkumulátortöltöttség-jelző mindkét bal oldali LED-fénye világít a készülék üzemeltetése során).

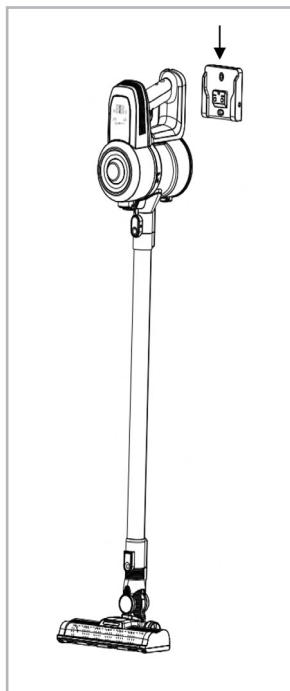

A készülék tárolására a fali tartót **17** is használhatja.

Ehhez akassza, illetve csúsztassa a készüléket felülről az esetlegesen rászerezelt szívócsővel **16** és az arra illesztett padlószívófejjel **14** az alapkészülék **1** akasztói segítségével a fali tartón **17** található, erre a célra szolgáló kampókra. Ha nem tölti, hanem hosszabb ideig tárolni szeretné a készüléket, akkor a fali tartó ne legyen összekötve a hálózati adapterrel.



# Műszaki adatok

## Hálózati adapter/ hálózati csatlakozó:

Modell:	CZH013270050EUWP
Bemeneti feszültség:	100-240 V~
Feszültség:	50/60Hz
Bemeneti áram:	0,4 A
Kimeneti feszültség:	27 V 
Kimeneti áram:	500mA
Kimeneti teljesítmény:	13,5 W
Védelmi osztály:	II 

## Akkupacks:

Feszültség:	22,2 V 
Teljesítmény:	2200 mAh
Típus:	6 x 3,7 Li-ion

## Alapkészülék (porszívó):

Modell:	GT-SF-VCS-02
Teljesítmény:	140 W
Védelmi osztály:	III 

Üzemeltetési / töltési hőmérséklet: Üzemeltetés, illetve töltés csak 10–35 °C közötti hőmérsékleten

## Megfelelőségi nyilatkozat



Az EU-megfelelőségi nyilatkozatot szükség esetén kérje a jótállási adatlapon feltüntetett címen.

A CE szimbólummal jelölt termékek megfelelnek a vonatkozó EK-irányelvek követelményeinek.

## Hulladékkénti elhelyezés

### Csomagolás hulladékkénti elhelyezése



Gondoskodjon a csomagolóanyagok szelektív elhelyezéséről Vigye a papírt és a kartont a hulladékpapír- míg a fóliákat egy műanyaggyűjtő helyre.

### Régi készülék hulladékkénti elhelyezése

(Az Európai Unió országaiban és olyan más olyan európai országokban alkalmazható, melyekben megoldott a újrahasznosítható anyagok szelektív gyűjtése.)



#### **Tilos a háztartási szemétkébe dobni a hulladékokat!**

Azt jelenti az áthúzott kuka szimbólum, hogy tilos a háztartási szemétként hulladékként elhelyezni az elektromos és elektronikus készülékeket. Törvény kötelezi a felhasználókat arra, hogy az élettartamuk végén az elektromos és elektronikus készülékeket a válogatatlan települési hulladéktól elválasztva gyűjtsék. Így biztosított a környezet- és erőforráskímélő hasznosítás.

Azokat az elemeket és akkumulátorokat, amelyek nincsenek az elektromos és elektronikus készülékekbe beépítve és a károsításuk nélkül kivehetőek, a készülékek gyűjtőhelyen való leadása előtt ki kell venni, és az erre célra előírt módon kell azokat hulladékként elhelyezni. Ugyanez vonatkozik a károsításuk nélkül kivehető lámpákra is.

A magán háztartásokból származó elektromos és elektronikus készülékek tulajdonosai a helyi közterületfenntartó vállalatnál vagy a gyártó, illetve a forgalmazó gyűjtőhelyén adhatják le készülékeiket. Díjtalan a régi készülékek leadása.

Általában a forgalmazó kötelezett a régi készülékek ingyenes visszavételére szolgáló ésszerű távolságra lévő visszavételi lehetőség biztosítására.

Akkor van a felhasználónak lehetősége a régi készülékek ingyenes leadására, ha hasonló értékű és lényegében azonos funkciójú új készüléket vásárol. Ez a lehetőség magán háztartásokba való szállításkor is rendelkezésre áll.



## Hálózati adapter/tápegység

Ha a hálózati adapter elérte az élettartama végét, húzza ki a csatlakozókábelt, és az alkatrészeket környezetbarát módon – a mindenkor hatályos előírásoknak megfelelően – ártalmatlanítsa. Ezzel kapcsolatos további információkkal a helyi önkormányzat illetékes hatósága szolgál.

## Az akkumulátorcsomag kivétele

### FIGYELEM!

**Az akkumulátorcsomagokat a készülék egyéb részeitől különválasztva kell ártalmatlanítani. Ha az akkumulátor elérte élettartama végét, vegye ki az akkumulátorcsomagokat, és az előírásoknak megfelelően ártalmatlanítsa azokat.**

### FIGYELMEZTETÉS!

**Az akkumulátorok csatlakozásai között tilos elektromosan vezető kapcsolatot kialakítani. Ilyen esetben ugyanis fennáll a rövidzárlat veszélye.**

- Az akkumulátorcsomag eltávolítása előtt addig működtesse az alapkészüléket **1**, amíg már semelyik funkciója nem működik.
- Vegye le a portartályt **7** az alapkészülékről **1**.
- A portartály **7** levétele után hozzáférhetővé válik az alapkészülék **1** kör alakú kerületének alsó oldalán lévő négy csavar. Csavarja ki ezeket a csavarokat a megfelelő csavarhúzóval.
- Ezután vegye le a felső házfedelet az alapkészülékről **1**.
- Ezt követően válasszon szét minden kábelcsatlakozást a csatlakozók kihúzásával.
- Most lazítsa meg azt a három csavart, amelyek az akkumulátorcsomagot az alapkészülékhez **1** rögzítik.

- Vegye ki az akkumulátorcsomagot és ártalmatlanítsa az előírásoknak megfelelően.



**Az elemeket és akkumulátorokat tilos a háztartási hulladékba helyezni!**

A fogyasztóknak a környezetbarát ártalmatlanítás és az értékes nyersanyagok visszanyerése érdekében törvényi kötelezettségük minden elemet vagy akkumulátort – függetlenül attól, hogy tartalmaz-e káros anyagot, vagy sem – a településükön működő gyűjtőhelyen vagy egy kiskereskedőnél leadni.

Azokat az elemeket és akkumulátorokat, amelyek nincsenek fixen beszerelve az elektromos vagy elektronikai készülékekbe, és sérülésmentesen eltávolíthatók, a készülék gyűjtőhelyen történő leadása előtt el kell távolítani, és el kell vinni egy kijelölt ártalmatlanítóhelyre.

A lítiumtartalmú akkumulátorokon és elemeken a külső rövidzárlatok elkerülése érdekében az ártalmatlanításra való leadás előtt ragassza le a pólusokat.

Csak lemerített állapotban adjon le elemet és akkumulátort.

## QR kódokkal gyorsan és egyszerűen célba érni

Függetlenül attól, hogy termékinformációkra, cserealkatrészekre vagy tartozékokra van szüksége, vagy a gyártói garanciát vagy a szervizhelyszínek listáját szeretné megtekinteni vagy csak egy videó útmutatót nézne meg – QR kódunkkal mindezt könnyen megteheti.

### Mi az a QR-kód?

A QR (Quick Response – Gyors) kódok olyan grafikus kódok, amelyek egy okostelefon kamerával beolvashatók és amelyek pl. egy internet oldalra irányítják vagy elérhetőség adatokat tartalmaznak.

**Előnyei:** Nem kell begépelni az internet oldal URL webcímét vagy az elérhetőség adatokat!

### Hogyan működik?

A QR kódok használatához olyan okostelefon szükséges, amely rendelkezik QR kódolvasóval és internetkapcsolattal is\*.

A QR kód olvasót rendszerint ingyen letöltheti okostelefonja alkalmazásboltjából.

### Próbálja ki most

Olvassa be okostelefonjával a következő QR kódot és tudjon meg többet a megvásárolt Aldi termékről\*.

### Az Aldi-szervíz oldala

Minden itt megadott információ elérhető a Aldi-szervíz oldaláról is; amelyet a következő weboldalról érhet el: [www.aldi-szervizpont.hu](http://www.aldi-szervizpont.hu) címen.



\*A QR kód olvasó használata során az internetkapcsolatért a szolgáltatójával fennálló szerződés szerint fizetnie kell.



HU

**Importőr:**

GLOBALTRONICS GMBH & CO. KG  
BEI DEN MÜHREN 5  
20457 HAMBURG  
NÉMETORSZÁG

**ÜGYFÉLSZOLGÁLAT**

828515



HU

**00800 / 456 22 000**  
(díjmentesen hívható szám)



**gt-support-hu@teknihall.com**

MODELL:  
GT-SF-VCS-02

P051031876  
10/2023

**3**

ÉV  
JÓTÁLLÁS