



# Bedienungsanleitung

## Mode d'emploi

## Istruzioni per l'uso

# MEDION®

## 35,5 cm / 14" Notebook

Ordinateur portable 35,5 cm / 14"

35,5 cm / 14" Notebook

MEDION® AKOYA® S14406



Deutsch .....	3
Français.....	67
Italiano .....	131

# Inhalt

<b>Informationen zu dieser Bedienungsanleitung</b> .....	<b>7</b>
Zeichenerklärung.....	7
Bestimmungsgemäßer Gebrauch .....	8
<b>EU-Konformitätsinformation</b> .....	<b>9</b>
<b>Informationen zu Markenzeichen</b> .....	<b>10</b>
<b>Sicherheitshinweise</b> .....	<b>10</b>
Gefahren für Kinder und Personen mit eingeschränkter Fähigkeit, Geräte zu bedienen .....	10
Betriebssicherheit .....	11
Niemals selbst reparieren .....	14
Aufstellungsort .....	14
Umgebungsbedingungen .....	15
Stromversorgung .....	16
Hinweise zum Akku .....	17
Verkabelung .....	18
Hinweise zum Touchpad .....	19
Hinweise zum Display.....	20
Datensicherung.....	21
Ergonomie.....	21
<b>Lieferumfang</b> .....	<b>23</b>
<b>Auspacken</b> .....	<b>23</b>
<b>Übersicht und Geräteteile</b> .....	<b>24</b>
Offenes Notebook .....	24
Linke Seite .....	25
Rechte Seite.....	26
Unterseite .....	26
<b>Betriebsarten</b> .....	<b>27</b>
Standmodus.....	27
Tablet-Modus .....	27
Zeltmodus .....	27
<b>Betriebs- und Statusanzeigen</b> .....	<b>29</b>
<b>Stromversorgung</b> .....	<b>29</b>
Ein-/Ausschalter .....	29

<b>Erste Inbetriebnahme .....</b>	<b>29</b>
Notebook starten .....	31
<b>Netzbetrieb.....</b>	<b>32</b>
<b>Akkubetrieb .....</b>	<b>32</b>
Genereller Umgang mit Akkus .....	32
<b>Energieverwaltung (Power Options) .....</b>	<b>34</b>
Energiespartipps.....	34
<b>Display .....</b>	<b>35</b>
Öffnen und Schließen des Displays .....	35
Touchscreen .....	36
Anschluss eines externen Monitors.....	36
<b>Dateneingabe.....</b>	<b>36</b>
Tastatur .....	36
Touchpad.....	38
Soundsystem .....	38
Externe Audioverbindungen .....	38
<b>Netzwerkbetrieb .....</b>	<b>39</b>
Wireless LAN (Funk-Netzwerk).....	39
Bluetooth® .....	40
Flugzeugmodus .....	41
<b>microSD-Kartenleser .....</b>	<b>41</b>
Speicherkarte einlegen.....	41
Speicherkarte entfernen.....	42
<b>USB-Anschluss .....</b>	<b>42</b>
<b>Schacht für M.2 2280 Flash-Speicher.....</b>	<b>43</b>
Sicherheitshinweise .....	43
Austausch eines eingebauten Flash-Speichers .....	43
Einsetzen eines Flash-Speichers.....	43
<b>Notebook sichern .....</b>	<b>44</b>
Einschaltkennwort .....	44
<b>Notebook in den Auslieferungszustand zurücksetzen .....</b>	<b>45</b>
Systemwiederherstellung mit PowerRecover .....	45
Systemwiederherstellung mit Windows Wiederherstellungsoptionen ....	46

---

<b>UEFI-Einstellung .....</b>	<b>48</b>
Ausführen der UEFI-Einstellung.....	48
<b>FAQ - Häufig gestellte Fragen.....</b>	<b>48</b>
<b>Kundendienst.....</b>	<b>51</b>
Erste Hilfe bei Hardwareproblemen .....	51
Lokalisieren der Ursache .....	51
Benötigen Sie weitere Unterstützung?.....	51
Treiberunterstützung .....	51
Transport .....	52
<b>Reinigung und Wartung.....</b>	<b>52</b>
Lagerung bei Nichtbenutzung.....	53
<b>Auf-/Umrüstung und Reparatur .....</b>	<b>54</b>
<b>Entsorgung .....</b>	<b>55</b>
<b>Hinweise zu Displayfehlern .....</b>	<b>55</b>
Europäische Norm EN ISO 9241-307 Klasse II.....	55
<b>Technische Daten.....</b>	<b>57</b>
Informationen zum WLAN/Bluetooth® .....	60
<b>Serviceinformationen .....</b>	<b>61</b>
<b>Impressum .....</b>	<b>62</b>
<b>Datenschutzerklärung .....</b>	<b>63</b>
<b>Index.....</b>	<b>64</b>

---

## Informationen zu dieser Bedienungsanleitung



Vielen Dank, dass Sie sich für unser Produkt entschieden haben. Wir wünschen Ihnen viel Freude mit dem Gerät.

Lesen Sie vor Inbetriebnahme die Sicherheitshinweise und die gesamte Anleitung aufmerksam durch. Beachten Sie die Warnungen auf dem Gerät und in der Bedienungsanleitung.

Bewahren Sie die Bedienungsanleitung immer in Reichweite auf. Wenn Sie das Gerät verkaufen oder weitergeben, händigen Sie unbedingt auch diese Bedienungsanleitung aus, da sie ein wesentlicher Bestandteil des Produktes ist.

## Zeichenerklärung

Ist ein Textabschnitt mit einem der nachfolgenden Warnsymbole gekennzeichnet, muss die im Text beschriebene Gefahr vermieden werden, um den dort beschriebenen, möglichen Konsequenzen vorzubeugen.



Dieses Signalwort bezeichnet eine Gefährdung mit einem hohen Risikograd, die, wenn sie nicht vermieden wird, den Tod oder eine schwere Verletzung zur Folge hat.



Dieses Signalwort bezeichnet eine Gefährdung mit einem mittleren Risikograd, die, wenn sie nicht vermieden wird, den Tod oder eine schwere Verletzung zur Folge haben kann.



Dieses Signalwort warnt vor möglichen Sachschäden.



Dieses Symbol gibt Ihnen nützliche Zusatzinformationen zum Zusammenbau oder zum Betrieb.



Konformitätserklärung (siehe Kapitel „Konformitätserklärung“): Mit diesem Symbol markierte Produkte erfüllen die Anforderungen der EG-Richtlinien.



Bedingt durch den 5 GHz-Frequenzbereich der verwendeten Wireless LAN Lösung ist der Gebrauch in den EU-Ländern nur innerhalb von Gebäuden gestattet.



### **Benutzung in Innenräumen**

Geräte mit diesem Symbol sind nur für die Verwendung in Innenräumen geeignet.

Abb. A

### **Polaritätskennzeichnung**



Bei Geräten mit Hohlsteckern kennzeichnen diese Symbole die Polarität des Steckers, es gibt zwei Varianten der Polarität: entweder Innen Plus und Außen Minus (Abb. A) oder Innen Minus und Außen Plus (Abb. B).

Abb. B



Symbol für Gleichstrom



Symbol für Wechselstrom



Dieses Symbol bedeutet, dass in der Verpackung und/oder dem Gerät Lithium Batterien oder Akkus enthalten sind

## **Bestimmungsgemäßer Gebrauch**

Dies ist ein Gerät der Informationselektronik und für die Nutzung, Verwaltung und Bearbeitung elektronischer Dokumente und Multimediainhalte sowie für digitale Kommunikation bestimmt. Das Gerät ist nur für den privaten und nicht für den industriellen/kommerziellen Gebrauch bestimmt.

Beachten Sie, dass im Falle des nicht bestimmungsgemäßen Gebrauchs die Haftung erlischt:

- Bauen Sie das Gerät nicht ohne unsere Zustimmung um und verwenden Sie nur von uns gelieferte oder genehmigte Ersatz- und Zubehörteile.
- Beachten Sie alle Informationen in dieser Bedienungsanleitung, insbesondere die Sicherheitshinweise. Jede andere Bedienung gilt als nicht bestimmungsgemäß und kann zu Personen- oder Sachschäden führen.

- Nutzen Sie das Gerät nicht unter extremen Umgebungsbedingungen.

## EU-Konformitätsinformation

Hiermit erklärt die MEDION AG, dass sich dieses Gerät in Übereinstimmung mit den grundlegenden Anforderungen und den übrigen einschlägigen Bestimmungen befindet:

- RE- Richtlinie 2014/53/EU
- Öko-Design Richtlinie 2009/125/EG (und Öko-Design Verordnung 2019/1782)
- RoHS-Richtlinie 2011/65/EU

Die vollständige EU-Konformitätserklärung kann unter [www.medion.com/conformity](http://www.medion.com/conformity) heruntergeladen werden.



Bedingt durch den 5 GHz-Frequenzbereich der eingebauten Wireless LAN Lösung ist der Gebrauch in den EU-Ländern (s. Tabelle) nur innerhalb von Gebäuden gestattet.

				
AT	BE	BG	CZ	DK
EE	FR	DE	IS	IE
IT	EL	ES	CY	LV
LI	LT	LU	HU	MT
NL	NO	PL	PT	RO
SI	SK	TR	FI	SE
CH	UK(NI)	HR		



AT = Österreich, BE = Belgien, BG = Bulgarien, CZ = Tschechien, DK = Dänemark, EE = Estland, FR = Frankreich, DE = Deutschland, IS = Island, IE = Irland, IT = Italien, EL = Griechenland, ES = Spanien, CY = Zypern, LV = Lettland, LI = Liechtenstein, LT = Litauen, LU = Luxemburg, HU = Ungarn, MT = Malta, NL = Niederlande, NO = Norwegen, PL = Polen, PT = Portugal, RO = Rumänien, SI = Slowenien, SK = Slowakei, TR = Türkei, FI = Finnland, SE = Schweden, CH = Schweiz, UK(NI) = Nordirland, HR = Kroatien

## Informationen zu Markenzeichen

Windows® ist ein eingetragenes Warenzeichen der Fa. Microsoft®.

Intel®, das Intel® Logo, Intel Inside®, Intel Core®, Ultrabook™, und Core Inside® sind Marken der Intel® Corporation in den USA und anderen Ländern.

Das HDMI Logo sowie High-Definition Multimedia Interface sind eingetragene Warenzeichen der HDMI Licensing LLC.

Die Bluetooth® Wortmarke und die Logos sind eingetragene Marken von Bluetooth SIG, Inc. und werden von MEDION unter Lizenz verwendet.

Die USB™ Wortmarke und die Logos sind eingetragene Marken der USB Implementers Forum, Inc. und werden von MEDION unter Lizenz verwendet.

Andere Warenzeichen sind Eigentum ihrer jeweiligen Besitzer.

## Sicherheitshinweise

### **Gefahren für Kinder und Personen mit eingeschränkter Fähigkeit, Geräte zu bedienen**

Dieses Gerät kann von Kindern ab 8 Jahren und darüber sowie von Personen mit verringerten physischen, sensorisch oder mentalen Fähigkeiten oder Mangel an Erfahrung und Wissen benutzt werden, wenn sie beaufsichtigt oder bezüglich des sicheren Gebrauchs des Gerätes unterwiesen wurden und die daraus resultierenden Gefahren verstehen.

- Kinder sollen beaufsichtigt werden, um sicherzustellen, dass sie nicht mit dem Gerät spielen.

- Reinigung und Benutzerwartung dürfen nicht von Kindern ohne Beaufsichtigung durchgeführt werden.
- Das Gerät und das Zubehör sollen an einem für Kinder unerschwingbaren Platz aufbewahrt werden.



### **Erstickungsgefahr!**

Verpackungsmaterial ist kein Spielzeug!

Verpackungsfolien können verschluckt oder unsachgemäß benutzt werden, daher besteht Erstickungsgefahr!

- Halten Sie das Verpackungsmaterial, wie z.B. Folien oder Plastikbeutel von Kindern fern.



### **Gehörschädigung!**

Zu große Lautstärke bei der Verwendung von Ohrhörern oder Kopfhörern sowie die Veränderung der Grundeinstellungen des Equalizers, der Treiber, der Software oder des Betriebssystems erzeugt übermäßigen Schalldruck und kann zur Schädigung oder zum Verlust des Hörsinns führen.

- Stellen Sie die Lautstärke vor der Wiedergabe auf den niedrigsten Wert ein.
- Starten Sie die Wiedergabe und erhöhen Sie die Lautstärke auf den Pegel, der für Sie angenehm ist.

### **Betriebsicherheit**

Lesen Sie dieses Kapitel aufmerksam durch und befolgen Sie alle aufgeführten Hinweise. So gewährleisten Sie einen zuverlässigen Betrieb und eine lange Lebenserwartung Ihres Gerätes.

## **Eindringende Flüssigkeit kann die elektrische Sicherheit beeinträchtigen.**

- Setzen Sie das Gerät nicht Tropf- oder Spritzwasser aus und stellen Sie keine mit Flüssigkeit gefüllten Gefäße – wie z. B. Vasen – auf das Gerät oder in seine unmittelbare Nähe.
- Gießen Sie keine Flüssigkeiten in das Notebook.
- Achten Sie darauf, dass die Steckkontakte keinesfalls mit Wasser in Berührung kommen, um Beschädigungen zu vermeiden. Sollte dies dennoch passieren, müssen die Steckkontakte vor der nächsten Verwendung unbedingt trockengerieben werden.



## **Stromschlaggefahr!**

Bei geöffnetem Netzteil besteht die Gefahr eines elektrischen Schlages oder Brandes!

- Öffnen Sie niemals das Gehäuse des Gerätes, des Akkus oder Netzadapters!
- Betreiben Sie das Gerät niemals bei geöffnetem Gehäuse.
- Manipulieren Sie niemals am Netzteil oder den stromführenden Teilen!

## **Schlitze und Öffnungen des Gerätes dienen der Belüftung.**

- Decken Sie diese Öffnungen nicht ab, da es sonst zu Überhitzung oder gar zu einem Brand kommen könnte.
- Führen Sie keine Gegenstände durch die Schlitze und Öffnungen ins Innere des Gerätes. Dies könnte zu einem elektrischen Kurzschluss, einem elektrischen Schlag oder gar zu Feuer führen, was die Beschädigung Ihres Gerätes zur Folge hat.

**Schalten Sie das Notebook sofort aus bzw. erst gar nicht ein, ziehen Sie den Netzstecker und wenden Sie sich an den Kundendienst, wenn:**

- ungewöhnliche Geräusche aus dem Netzteil oder des Notebooks zu hören sind, Sie Rauchentwicklung am Notebook oder Netzteil feststellen.
- der Netzadapter oder die daran angebrachten Netzkabel angeschmort oder beschädigt sind.
  - Lassen Sie das defekte Netzkabel/Netzadapter gegen Originalteile austauschen. Auf keinen Fall dürfen diese repariert werden.
- das Gehäuse des Notebooks beschädigt ist, oder Flüssigkeiten hineingelaufen sind.
  - Lassen Sie das Notebook erst vom Kundendienst überprüfen. Andernfalls kann es sein, dass das Notebook nicht sicher betrieben werden kann. Es kann Lebensgefahr durch elektrischen Schlag bestehen!



### **Explosionsgefahr!**

Explosionsgefahr des integrierten Akkus.

- Werfen Sie das Notebook niemals ins offene Feuer.

## Niemals selbst reparieren



### **Stromschlaggefahr!**

Bei unsachgemäßer Reparatur besteht die Gefahr eines elektrischen Schlags.

- Öffnen Sie niemals das Gehäuse des Notebooks oder des Netzadapters!
- Wenden Sie sich im Störfall an das Service Center oder eine andere geeignete Fachwerkstatt.

### **Aufstellungsort**

- Das Notebook darf wegen der verwendeten 5 GHz-WLAN-Technik nur in Innenräumen verwendet werden.
- Benutzen Sie das Gerät nicht in explosionsgefährdeten Bereichen. Hierzu zählen z. B. Tankanlagen, Kraftstofflagerbereiche oder Bereiche, in denen Lösungsmittel verarbeitet werden. Auch in Bereichen mit teilchenbelasteter Luft (z.B. Mehl- oder Holzstaub) darf dieses Gerät nicht verwendet werden.
- Halten Sie Ihr Notebook und alle angeschlossenen Geräte von Feuchtigkeit fern und vermeiden Sie Staub, Hitze und direkte Sonneneinstrahlung. Das Nichtbeachten dieser Hinweise kann zu Störungen oder zur Beschädigung des Notebooks führen.
- Betreiben Sie Ihr Notebook nicht im Freien, da äußere Einflüsse wie Regen, Schnee etc. das Notebook beschädigen könnten.
- Stellen und betreiben Sie alle Komponenten auf einer stabilen, ebenen und vibrationsfreien Unterlage, um Stürze des Notebooks zu vermeiden.
- Wahren Sie mindestens einen Meter Abstand von hochfrequenten und magnetischen Störquellen (TV-Gerät,

Lautsprecherboxen, Mobiltelefon, DECT-Telefone usw.), um Funktionsstörungen und Datenverlust zu vermeiden.

- Betreiben Sie das Notebook oder den Netzadapter nicht längere Zeit auf Ihrem Schoß oder einem anderen Körperteil, da die Wärmeableitung an der Unterseite zu unangenehmen Erwärmungen führen kann.
- Dieses Gerät ist nicht für den Einsatz an Bildschirmarbeitsplätzen im Sinne der Bildschirmarbeitsplatzverordnung §2 geeignet.

## Umgebungsbedingungen

- Das Notebook kann bei einer Umgebungstemperatur von 5 °C bis 30 °C und bei einer relativen Luftfeuchtigkeit von 20 % - 80 % (nicht kondensierend) betrieben werden.
- Im ausgeschalteten Zustand kann das Notebook bis zu vier Wochen bei 0 °C bis 60 °C gelagert werden. Bei einer längeren Lagerung kann das Notebook von 0 °C bis 25 °C gelagert werden, wobei hier eine Lagerung von 20 °C ± 5 °C empfohlen wird.
- Ziehen Sie bei einem Gewitter den Stecker des Netzadapters aus der Steckdose. Wir empfehlen zur zusätzlichen Sicherheit die Verwendung eines Überspannungsschutzes, um Ihr Notebook vor Beschädigung durch Spannungsspitzen oder Blitzschlag aus dem Stromnetz zu schützen.

### HINWEIS!

## Beschädigungsgefahr!

Bei großen Temperatur- oder Feuchtigkeitsschwankungen kann es durch Kondensation zur Feuchtigkeitsbildung innerhalb des Notebooks kommen, die einen elektrischen Kurzschluss verursachen kann.

- Warten Sie nach einem Transport des Notebooks so lange mit der Inbetriebnahme, bis das Gerät die Umgebungstemperatur angenommen hat.

## **Stromversorgung**



### **Stromschlaggefahr!**

Im Inneren des Netzadapters befinden sich stromführende Teile. Bei diesen besteht durch unabsichtlichen Kurzschluss die Gefahr eines elektrischen Schlages oder eines Brandes!

- Öffnen Sie nicht das Gehäuse des Netzadapter.
- Decken Sie den Netzadapter nicht ab.
- Fassen Sie den Netzadapter niemals mit nassen Händen an.
- Die Steckdose muss sich immer in der Nähe des Notebooks befinden und leicht zugänglich sein.
- Um die Stromversorgung zu Ihrem Notebook (über Netzadapter) zu unterbrechen, ziehen Sie den Netzadapter aus der Steckdose. Ziehen dabei nicht am Kabel, um Beschädigungen zu vermeiden. Solange das Netzteil mit dem Stromnetz verbunden ist, verbraucht es immer eine geringe Menge an Strom.
- Betreiben Sie den Netzadapter nur an geerdeten Steckdosen mit AC 100 - 240 V~ 50/60 Hz. Wenn Sie sich der Stromversorgung am Aufstellungsort nicht sicher sind, fragen Sie beim betreffenden Energieversorger nach.
- Wir empfehlen zur zusätzlichen Sicherheit die Verwendung eines Überspannungsschutzes, um Ihr Notebook vor Beschädigung durch Spannungsspitzen oder Blitzschlag aus dem Stromnetz zu schützen.
- An das Gerät dürfen nur Geräte angeschlossen werden, die den Sicherheitsstandard für Audio/Video- und IT-Geräte erfüllen.

**HINWEIS!****Beschädigungsgefahr!**

Nicht geeignete Netzadapter können zu Beschädigungen am Gerät führen.

- Verwenden Sie zum Aufladen des Gerätes ausschließlich den mitgelieferten Netzadapter.

**Hinweise zum Akku**

Um die Lebensdauer und Leistungsfähigkeit Ihres Akkus zu verlängern sowie einen sicheren Betrieb zu gewährleisten, sollten Sie außerdem nachstehende Hinweise beachten:

- Vermeiden Sie Verschmutzung und Kontakt zu elektrisch leitenden Materialien sowie chemischen Substanzen und Reinigungsmitteln.
- Benutzen Sie zur Ladung des Akkus nur den mitgelieferten Originalnetzadapter. Stellen Sie sicher (durch Anzeige oder Signalton des Gerätes), dass der Akku vollständig entladen ist, bevor er erneut aufgeladen wird.
- Da der Akku fest eingebaut ist, kann dieser nicht ohne weiteres vom Benutzer selbst ausgetauscht werden. In diesem Fall muss der Akku von einem Servicetechniker ausgetauscht werden.



## **Verkabelung**

- Verlegen Sie die Kabel so, dass niemand darauf treten oder darüber stolpern kann.
- Stellen Sie keine Gegenstände auf die Kabel, da diese sonst beschädigt werden könnten.
- Schließen Sie die Peripheriegeräte wie Tastatur, Maus, Monitor etc. nur an, wenn das Notebook ausgeschaltet ist, um Beschädigungen des Notebooks oder der Geräte zu vermeiden. Einige Geräte können auch im laufenden Betrieb angeschlossen werden. Dies ist meist bei Geräten mit USB- Anschluss der Fall. Befolgen Sie in jedem Fall die Hinweise der entsprechenden Bedienungsanleitung.
- Wahren Sie mindestens einen Meter Abstand von hochfrequenten und magnetischen Störquellen (TV-Gerät, Lautsprecherboxen, Mobiltelefon, DECT-Telefone usw.), um Funktionsstörungen und Datenverlust zu vermeiden.
- Beachten Sie, dass in Verbindung mit diesem Notebook nur abgeschirmte Kabel kürzer als 3 Meter für die externen Schnittstellen eingesetzt werden dürfen.
- Benutzen Sie ausschließlich die zum Lieferumfang gehörenden Kabel, da diese in unseren Labors ausgiebig geprüft wurden.
- Benutzen Sie für den Anschluss Ihrer Peripherien ebenfalls nur die mit den Geräten ausgelieferten Anschlusskabel.
- Stellen Sie sicher, dass alle Verbindungskabel mit den dazugehörigen Peripheriegeräten verbunden sind, um Störstrahlungen zu vermeiden.
- Entfernen Sie alle nicht benötigten Kabel von Ihrem Notebook, um mögliche Störungen zu vermeiden.

## Hinweise zum Touchpad

### HINWEIS!

#### **Beschädigungsgefahr!**

Das Touchpad ist ein hochsensibles Eingabegerät und reagiert bereits auf leichte Berührungen und minimalen Druck.

- Bedienen Sie das Touchpad niemals mit viel Kraft oder Gewalt, hierdurch können Sie das Touchpad beschädigen oder zerstören.

Das Touchpad wird mit dem Daumen oder einem anderen Finger bedient und reagiert auf die von der Haut abgegebene Energie. Staub oder Fett auf dem Touchpad beeinträchtigt seine Empfindlichkeit.

- Benutzen Sie keine Kugelschreiber oder andere Gegenstände, da dies zu einem Defekt Ihres Touchpads führen könnte.
- Entfernen Sie Staub oder Fett auf der Oberfläche des Touchpads mit einem weichen, trockenen und fusselfreien Tuch.

## Hinweise zum Display

Das Display ist der empfindlichste Bestandteil des Notebooks, da es aus dünnem Glas besteht.

### **Das Display könnte beschädigt werden, wenn es stark beansprucht wird.**

- Lassen Sie keine Gegenstände auf das Display fallen.
- Legen Sie keine Gegenstände auf das Gerät.
- Berühren Sie nicht das Display mit kantigen Gegenständen.
- Heben Sie das Gerät nie am Display hoch, da sonst die Scharniere brechen könnten.
- Zerkratzen Sie das Display nicht mit den Fingernägeln oder harten Gegenständen.
- Halten Sie das Display beim Aufklappen, Positionieren und Schließen immer mittig fest.
- Es besteht Verletzungsgefahr, wenn das Display bricht. Sollte dies passieren, packen Sie mit Schutzhandschuhen die geborstenen Teile ein und senden Sie diese zur fachgerechten Entsorgung an Ihr Service Center. Waschen Sie anschließend Ihre Hände mit Seife, da nicht auszuschließen ist, dass Chemikalien ausgetreten sein könnten.
- Vermeiden Sie den Kontakt zwischen dem Display und harten Gegenständen (z. B. Knöpfe, Uhrenarmband).
- Das Touchdisplay sollte nur mit den Fingern oder einem entsprechenden Eingabstift bedient werden.

### **HINWEIS!**

### **Beschädigungsgefahr!**

Das Touchdisplay ist ein hochsensibles Eingabegerät und reagiert bereits auf leichte Berührungen und minimalen Druck.

- Bedienen Sie das Touchdisplay niemals mit viel Kraft oder Gewalt, hierdurch können Sie das Display beschädigen oder zerstören.

## Datensicherung



Machen Sie vor jeder Aktualisierung Ihrer Daten Sicherungskopien auf externe Speichermedien. Die Geltendmachung von Schadensersatzansprüchen für Datenverlust und dadurch entstandene Folgeschäden wird ausgeschlossen.

## Ergonomie



Vermeiden Sie Blendwirkungen, Spiegelungen und zu starke Hell-Dunkel-Kontraste, um Ihre Augen zu schonen.

Das Notebook soll niemals in unmittelbarer Nähe eines Fensters stehen, weil an dieser Stelle der Arbeitsraum durch das Tageslicht am hellsten beleuchtet ist. Diese Helligkeit erschwert die Anpassung der Augen an das dunklere Display. Das Notebook soll stets mit einer zur Fensterfront parallelen Blickrichtung aufgestellt sein.

Falsch ist die Aufstellung mit vom Fenster abgewandter Blickrichtung, da dann Spiegelungen der hellen Fenster im Bildschirm unvermeidbar sind. Ebenso falsch ist eine Aufstellung mit Blickrichtung zum Fenster, da der Kontrast zwischen dunklem Bildschirm und hellem Tageslicht zu Anpassungsschwierigkeiten der Augen und zu Beschwerden führen kann.

Die parallele Blickrichtung sollte auch in Bezug auf künstliche Beleuchtungseinrichtungen eingehalten werden.

Das heißt, es gelten bei der Beleuchtung des Arbeitsraumes mit künstlichem Licht im Wesentlichen dieselben Kriterien und Gründe. Soweit es der Raum nicht zulässt, den Bildschirm wie beschrieben aufzustellen, kann man durch die richtige Positionierung (Drehen, Neigen) des Notebooks/Bildschirms Blendwirkungen, Spiegelungen, zu starke Hell-Dunkel-Kontraste usw. verhindern. Durch Lamellen- oder Vertikalstores an den Fenstern, durch Stellwände oder durch Änderungen der Beleuchtungseinrichtung kann ebenfalls in vielen Fällen eine Verbesserung erreicht werden.



Machen Sie regelmäßig Pausen bei der Arbeit an Ihrem Notebook, um Verspannungen und Ermüdungen vorzubeugen.

Langes Sitzen ohne Veränderung der Haltung kann unbequem sein. Um die Risiken physischer Beschwerden oder Schäden zu minimieren, ist die richtige Haltung sehr wichtig.

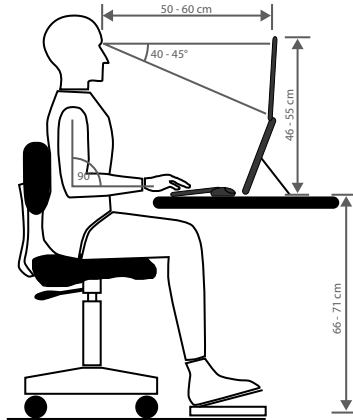

- **Allgemein** – Verändern Sie häufig (alle 20-30 Minuten) Ihre Haltung und legen Sie häufig Pausen ein, um Ermüdungen zu vermeiden.
- **Rücken** – Beim Sitzen am Arbeitsplatz muss der Rücken durch die aufrechte oder leicht nach hinten geneigte Rückenlehne des Arbeitsstuhls abgestützt werden.
- **Arme** – Die Arme und Ellenbogen sollten entspannt und locker sein. Die Ellenbogen sollten nahe am Körper anliegen. Halten Sie Unterarme und Hände annähernd parallel zum Boden.
- **Handgelenke** – Die Handgelenke sollten bei der Arbeit mit der Tastatur, der Maus oder dem Trackball möglichst gestreckt und nicht mehr als 10° angewinkelt sein. Achten Sie darauf, dass die Handgelenke nicht direkt an der Tischkante liegen.
- **Beine** – Die Oberschenkel sollten horizontal oder leicht nach unten geneigt verlaufen. Die Unterschenkel sollten mit den Oberschenkeln einen Winkel von ungefähr 90° bilden. Die Füße sollten flach auf dem Boden ruhen. Verwenden Sie gegebenenfalls eine Fußstütze, doch vergewissern Sie sich vorher, dass die Sitzhöhe richtig eingestellt ist.
- **Kopf** – Der Kopf sollte aufrecht oder nur leicht nach vorne geneigt sein. Arbeiten Sie nicht mit verdrehtem Kopf oder Oberkörper. Die Oberkante des Monitors sollte sich beim Arbeiten etwa in Augenhöhe oder knapp darunter befinden. Wie groß der Abstand zwischen Monitor und Betrachter sein soll, hängt von den jeweiligen Anforderungen ab. Abstände zwischen 50 - 70 cm werden häufig verwendet.

## Lieferumfang



### Erstickungsgefahr!

Verpackungsmaterial ist kein Spielzeug!

Verpackungsfolien können verschluckt oder unsachgemäß benutzt werden, daher besteht Erstickungsgefahr!

- Halten Sie das Verpackungsmaterial, wie z.B. Folien oder Plastikbeutel von Kindern fern.
- Überprüfen Sie die Vollständigkeit der Lieferung und benachrichtigen Sie uns innerhalb von 14 Tagen nach dem Kauf, falls die Lieferung nicht komplett ist.
- Wenden Sie sich auch bei Beschädigungen an unseren Service.

Mit dem von Ihnen erworbenen Produkt haben Sie erhalten:

- Notebook MEDION® S14406 (MD 64040) inkl. Akku
- Netzadapter (mit Anschlusskabel)
- Garantiekarte
- Bedienungsanleitung

## Auspacken

- Wählen Sie vor dem Auspacken einen geeigneten Platz zum Aufstellen.
- Entfernen Sie das Verpackungsmaterial vollständig.
- Bewahren Sie das Verpackungsmaterial gut auf und benutzen Sie ausschließlich dieses, um das Notebook zu transportieren.



Auf den Oberflächen befinden sich Schutzfolien, um das Gerät vor Kratzern während der Produktion und dem Transport zu schützen. Ziehen Sie alle Folien ab, nachdem Sie das Gerät korrekt aufgestellt haben und bevor Sie es in Betrieb nehmen.

# Übersicht und Geräteteile

## Offenes Notebook

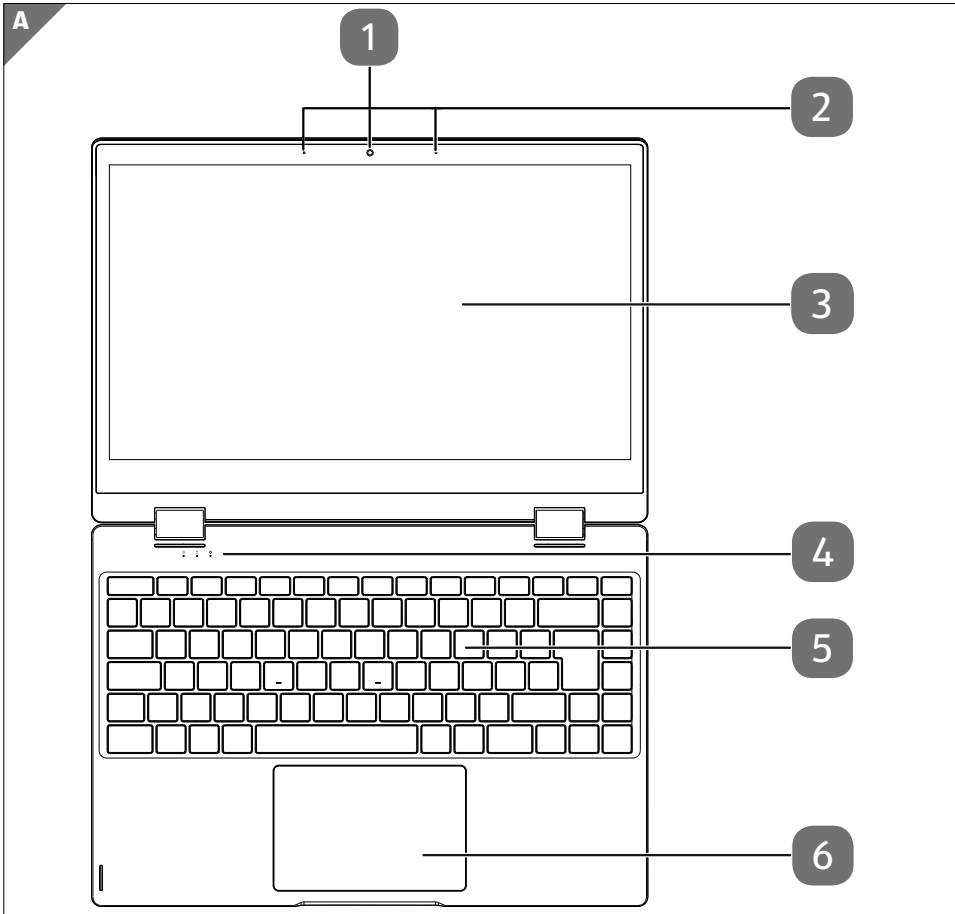

(Abbildung ähnlich)

- 1 Webcam
- 2 Mikrofone
- 3 Bildschirm
- 4 Betriebs- und Statusanzeigen

- 5 Tastatur
- 6 Touchpad

## Linke Seite

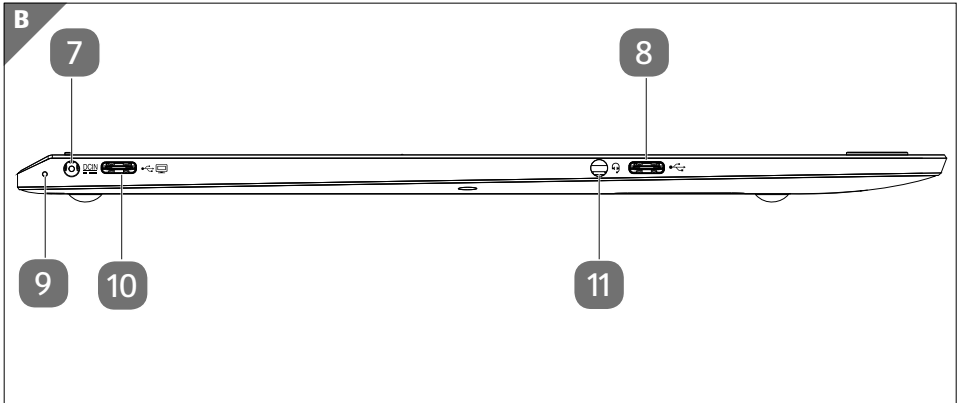

(Abbildung ähnlich)

- 7 Netzdapteranschluss
- 8 USB-Anschluss 3.2 (Typ C)
- 9 LED des Netzdapteranschlusses  
Bei einem Ladestand von 0 - 94% leuchtet die LED rot.  
Bei einem Ladestand ab 95% leuchtet die LED grün.
- 10 USB-Anschluss 3.2 (Typ C) mit DisplayPort-Funktion / Power Delivery (nur mit entsprechendem Adapter, nicht im Lieferumfang enthalten)
- 11 Audio-Kombi-Anschluss (Mic-in, Kopfhörer)



## Rechte Seite

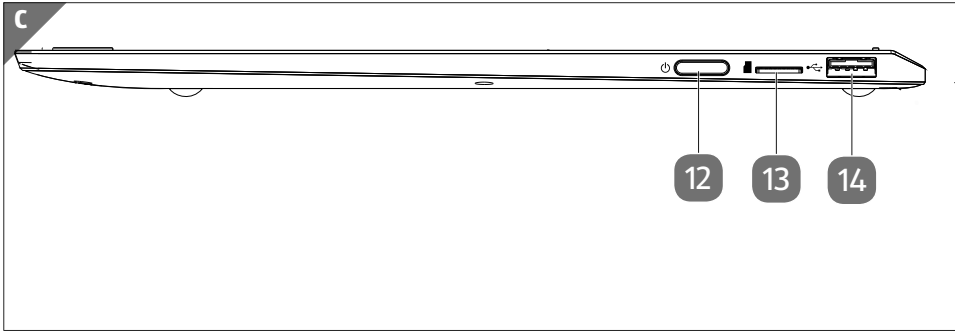

(Abbildung ähnlich)

- 12 Ein-/Ausshalter
- 13 microSD-Kartenleser
- 14 USB-Anschluss 2.0

## Unterseite

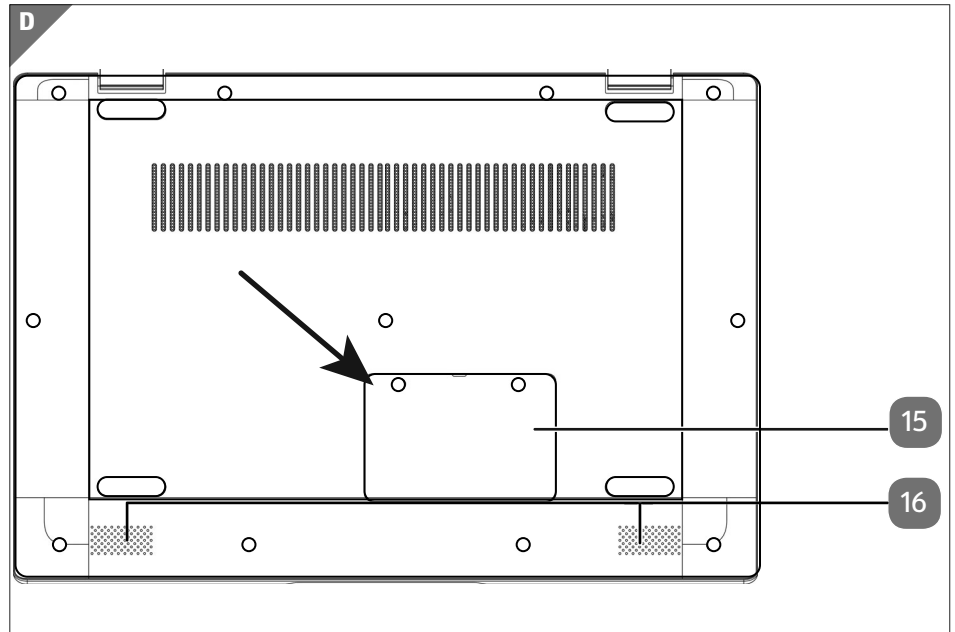

(Abbildung ähnlich)

- 15 M.2 2280 Schacht
- 16 Stereo Lautsprecher

## Betriebsarten

### Standmodus

- Um das Notebook im Standmodus zu nutzen, klappen Sie es auf und drehen Sie es um, so dass es auf der Tastatur steht. Stellen Sie das Display auf.



In diesem Modus sind Touchpad und Tastatur ohne Funktion.

### Tablet-Modus

- Klappen Sie das Display herunter, um in den Tablet-Modus zu wechseln.

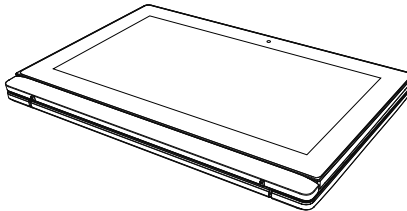

(Abbildung ähnlich)



In diesem Modus sind Touchpad und Tastatur ohne Funktion.

### Zeltmodus

Sie können Ihr Notebook auch im Zeltmodus nutzen. Dieser Modus eignet sich für Anwendungen die wenig bis keine Bedienung des Gerätes erfordern, z. B. Bildschirmpräsentationen, Videos abspielen und Fotos wiedergeben.



In diesem Modus sind Touchpad und Tastatur ohne Funktion.

## Zeltmodus einschalten

- Klappen Sie das Display vorsichtig nach hinten, bis Sie einen für Sie angenehmen Blickwinkel erreicht haben. Die Bildschirmanzeige wird dabei automatisch gedreht.



### **HINWEIS!**

## **Beschädigungsgefahr!**

Die Anwendung von zu großer Kraft beim Umklappen des Displays kann zu Beschädigungen am Display oder an den Scharnieren führen.

- Klappen Sie das Display behutsam um, ohne Gewalt anzuwenden.
- Lassen Sie keine zu große Kraft auf der linken oder rechten oberen Ecke des Display wirken.
- Stellen Sie nun das Notebook wie ein Zelt auf eine stabile und sichere Unterlage.

Sie können die Funktionen des Notebooks weiterhin über das Touchdisplay ausführen.

## Zeltmodus ausschalten

- Klappen Sie das Display vorsichtig nach vorne, bis es wieder im üblichen Winkel steht.

## Betriebs- und Statusanzeigen

Das System zeigt über LEDs Stromversorgungs- und Betriebszustände an. Die Betriebsanzeigen  leuchten jeweils bei der entsprechenden Aktivität des Notebooks auf.



### Betriebsanzeige

Diese Anzeige leuchtet auf, wenn das Gerät eingeschaltet ist.



### Capital Lock – Großschrift

Die Großschrift [Caps Lock] wurde mit der Feststelltaste aktiviert, wenn diese LED leuchtet. Hierbei werden die Buchstaben der Tastatur automatisch großgeschrieben.



### Num Lock - Ziffernblock

Die numerische Tastaturbelegung wurde aktiviert [Num Lock], wenn diese LED leuchtet.

## Stromversorgung

### Ein-/Ausschalter

- Klappen Sie das Notebook auf und halten Sie den Ein-/Ausschalter  kurz gedrückt, um das Notebook ein- bzw. auszuschalten.



Wenn sich das Notebook über die Software nicht mehr ausschalten lässt, halten Sie den Ein-/Ausschalter für 10 Sekunden gedrückt.

Schalten Sie Ihr Notebook nicht aus, während auf die Festplatte zugegriffen wird. Andernfalls können Daten verloren gehen. Zum Schutz der Festplatte sollten Sie nach Ausschalten des Notebooks immer mindestens 5 Sekunden warten, bevor Sie es wieder einschalten.

## Erste Inbetriebnahme

Um Ihr Notebook sicher zu betreiben und eine hohe Lebenserwartung zu gewährleisten sollten Sie das Kapitel „Betriebssicherheit“ am Anfang dieses Handbuches gelesen haben. Das Notebook ist bereits vollständig vorinstalliert, so dass Sie keine Treiber mehr laden müssen und Sie sofort starten können.

- Schließen Sie die das Netzkabel an das Notebook an und verbinden Sie das Steckernetzteil mit einer gut erreichbaren Steckdose.

## Erste Inbetriebnahme

---

- Klappen Sie das Display mit Daumen und Zeigefinger bis zur gewünschten Position auf.
- Halten Sie das Display beim Aufklappen, Positionieren und Schließen immer mittig fest. Bei Nichtbeachtung könnte das Display beschädigt werden. Versuchen Sie niemals, es mit Gewalt zu öffnen.



Stellen Sie bei der ersten Inbetriebnahme Ihres Notebooks sicher, dass das Netzteil angeschlossen ist.

- Schalten Sie das Notebook ein, indem Sie den Ein-/Ausschalter **12** betätigen. Das Notebook startet und durchläuft nun verschiedene Installationsphasen.

Im Installationsprozess müssen Sie den Nutzungsbedingungen zustimmen, um das Betriebssystem nutzen zu können. Halten Sie die Zugangsinformationen für den WLAN-Zugang oder Ihr E-mail-Postfach bereit, falls Sie dieses jetzt schon einrichten wollen.

Das Betriebssystem wird von der Festplatte geladen. Der Ladevorgang dauert bei der Ersteinrichtung etwas länger. Erst nachdem alle erforderlichen Daten eingegeben worden sind, ist das Betriebssystem eingerichtet. Das Betriebssystem ist vollständig geladen, wenn der Windows® Desktop angezeigt wird.

### **HINWEIS!**

#### **Datenverlust!**

Die Erstinstallation kann einige Minuten in Anspruch nehmen. Nehmen Sie während der Erstinstallation das Notebook nicht vom Strom und schalten Sie es nicht aus. Dies könnte sich negativ auf die Installation auswirken.

- Schalten Sie das Notebook erst dann aus, wenn die Installation erfolgreich abgeschlossen wurde und der Startbildschirm erscheint.

## Notebook starten

- Klappen Sie das Display wie oben beschrieben auf und betätigen Sie den Ein/Ausschalter.
- Folgen Sie den Anweisungen auf dem Bildschirm. Die einzelnen Dialoge erklären die durchzuführenden Schritte.

Die Begrüßungsprozedur führt Sie durch mehrere Bildschirme und Dialoge.

- Wählen Sie Ihre gewünschte Sprache und danach die entsprechenden Länder-einstellungen aus.
- Verbinden Sie sich mit dem Internet, sofern Sie über eine entsprechend eingestellte Internet-Verbindung verfügen.

Wenn Sie den Punkt überspringen, haben Sie die Möglichkeit die Verbindung zum Internet nachträglich unter dem Windows® Desktop herzustellen. Sofern Sie bereits eine Internetverbindung hergestellt haben, können Sie sich jetzt mit einem Microsoft-Konto an Ihrem Notebook anmelden.

Der Microsoft Store bietet Ihnen die Möglichkeit z.B. neue Apps käuflich zu erwerben oder bereits vorinstallierte Apps zu aktualisieren.

Sollten Sie sich mit einem lokalen Konto anmelden, so können Sie die Anmeldung mit einem Microsoft-Konto jederzeit nachholen.

## Lizenzvertrag

Lesen Sie den Lizenzvertrag aufmerksam durch. Sie erhalten wichtige rechtliche Hinweise zur Nutzung Ihres Softwareproduktes. Um den gesamten Text zu sehen, müssen Sie den Scrollbalken mit dem Mauszeiger nach unten verschieben, bis Sie das Ende des Dokumentes erreicht haben. Sie stimmen dem Vertrag zu, indem Sie auf das **Annehmen** klicken. Nur dies berechtigt Sie, das Produkt gemäß den Bedingungen zu nutzen.

Die folgenden animierten Fenster sind reine Informationen zur Bedienung des neuen Windows® Betriebssystems.

Eingaben jeglicher Art können während der Animation nicht vorgenommen werden.

Nach dem Anmeldeprozess erscheint der Windows® Desktop.

## HINWEIS!

### Datenverlust!

Windows® kann in den ersten Tagen nach der Erstinstallation Daten aktualisieren und konfigurieren (z. B. durch neue Updates), was zu Verzögerungen des Herunterfahrens und Startens des Notebooks führen kann.

- Schalten Sie daher das Notebook nicht vorzeitig aus. Dies könnte sich negativ auf die Installation auswirken.

## Netzbetrieb

Ihr Notebook wird mit einem Universal-Netzadapter für Wechselstrom ausgeliefert, welcher sich automatisch auf die angebotene Stromquelle einstellt. Unterstützt werden die folgenden Werte: AC 100 - 240 V~ 50/60 Hz. Beachten Sie die Sicherheitshinweise zur Stromversorgung.

Der Adapter versorgt das Notebook mit Strom und lädt zudem den Akku auf. Ihr Akku wird auch dann geladen, wenn Sie bei angeschlossenem Netzadapter mit Ihrem Notebook arbeiten. Der Netzadapter verbraucht auch dann Strom, wenn das Notebook nicht mit dem Netzadapter verbunden ist. Ziehen Sie daher den Stecker des Netzadapters aus der Steckdose, wenn er nicht mit dem Notebook verbunden ist.



Verwenden Sie dieses Notebook und den beiliegenden Netzadapter ausschließlich miteinander.

## Akkubetrieb



Akkus speichern elektrische Energie in ihren Zellen und geben sie dann bei Bedarf wieder ab. Laden und entladen Sie den neuen Akku zwei- bis dreimal hintereinander vollständig, damit dieser seine volle Leistungsfähigkeit erreicht!

## Genereller Umgang mit Akkus

Beim Umgang mit Akkus ist es wichtig, auf eine richtige Nutzung und Ladung zu achten, damit die Kapazität des Akkus voll ausgenutzt und seine Lebensdauer so lang wie möglich erhalten bleibt. Die optimale Ladetemperatur liegt bei 20° C. Beachten Sie auch unbedingt die Sicherheitshinweise.

- Führen Sie einmal monatlich einen kompletten Entlade- bzw. Ladezyklus durch. Lagern Sie das Gerät anschließend mit 50 % der Akku-Kapazität. Somit wird verhindert, dass der Akku vollständig entladen und dauerhaft beschädigt / nicht mehr geladen werden kann.
- Das Gerät sollte nicht unbeaufsichtigt geladen werden.
- Während des Ladens sollte das Gerät nicht auf empfindlichen oder leicht entzündlichen Materialien positioniert werden.
- Decken Sie das Notebook während der Akkuladung nicht ab.

## Transportmodus

Das Notebook befindet sich nach dem Auspacken in einem gesicherten Transportmodus, der ein versehentliches Einschalten und damit eine Entladung des Akkus verhindert.

- Schließen Sie vor dem ersten Einschalten unbedingt den Netzadapter an und warten Sie 8 Sekunden bevor Sie den Ein-/Ausschalter betätigen.

## Aufladen des Akkus

Der Akku wird über den Netzadapter aufgeladen. Wenn der Netzadapter angeschlossen ist, lädt sich der Akku automatisch auf, unabhängig davon, ob das Notebook eingeschaltet ist oder nicht. Eine vollständige Aufladung benötigt bei abgeschaltetem Notebook einige Stunden. Wenn das Notebook eingeschaltet ist, dauert der Ladevorgang deutlich länger.



Der Ladevorgang wird unterbrochen, wenn die Temperatur des Akkus zu hoch ist. Mit einem Linksklick auf das Batteriesymbol in der Taskleiste können Sie sich den Akkustand anzeigen lassen und ggf. über die Taste **F1** die Windows Hilfe aufrufen.

## Entladen des Akkus

Betreiben Sie das Notebook nur bis zu einer Warnung.

### HINWEIS!

## Datenverlust!

Durch plötzlichen Stromausfall kann es zu Datenverlust kommen.

- Denken Sie daran, Ihre geöffneten Dateien rechtzeitig zu sichern, um eventuellen Datenverlust zu vermeiden.



### Akkulaufzeit

Die jeweilige Betriebsdauer variiert je nach Einstellung der Stromsparfunktionen. Ihr Notebook erfordert einen höheren Leistungsanspruch bei der Ausführung bestimmter Anwendungen.

Die Akkulaufzeit verringert sich, wenn das Notebook über eine längere Zeit eine hohe Auslastung des Prozessors oder der Grafikkomponenten hat. Dies kann bei Spielen mit aufwendiger Grafikkartendarstellung, Videos, Musik- oder Grafikkbearbeitung auftreten.



Wenn Sie die Warnsignale bei niedrigem Akkustand ignorieren, wird Ihr Notebook heruntergefahren.

## Energieverwaltung (Power Options)

Ihr Notebook bietet automatische und modifizierbare Stromspar- und Energiefunktionen, die Sie zur Maximierung der Akkunutzungsdauer und Reduzierung der gesamten Betriebskosten verwenden können.



Wenn Sie zur Energieverwaltung Ihres Notebooks Hilfe benötigen, drücken Sie die Taste **F1** für die Windows Hilfe.

## Energiespartipps

- Über die Einstellungen in den Energieoptionen können Sie die Energieverwaltung Ihres Computers optimieren.
- Soll der Computer über einen längeren Zeitraum nicht verwendet werden, trennen Sie in jedem Fall die Stromzufuhr, damit keine Energie verbraucht wird. Ziehen Sie dazu den Netzstecker.

Dank der Energieverwaltungsfunktion kann das Gerät, wenn es für eine gewisse Zeit nicht benutzt wurde, in den Energiespar- bzw. Ruhemodus wechseln.

Damit dieses Energiesparpotenzial genutzt werden kann, wurde die Energieverwaltungsfunktion so voreingestellt, dass sich das System bei Betrieb mit einem Netzadapter wie folgt verhält:

- Abschalten des Bildschirms nach 10 Minuten
- Wechseln in den Energiesparmodus nach 30 Minuten

und bei Akkubetrieb wie folgt verhält:

- Abschalten des Bildschirms nach 5 Minuten
- Wechseln in den Energiesparmodus nach 15 Minuten

Durch Drücken des Ein-/Ausschalters wird der Energiesparmodus beendet.

## Display

### Öffnen und Schließen des Displays

Das Display wird durch die spezielle Konstruktion der Displayscharniere verschlossen, sodass eine zusätzliche Verriegelung nicht erforderlich ist.

- Zum Öffnen klappen Sie das Display mit Daumen und Zeigefinger bis zur gewünschten Position auf.

#### **HINWEIS!**

### **Beschädigungsgefahr!**

Gewaltsames Aufklappen des Displays kann zu Beschädigungen am Gerät führen.

- Halten Sie das Display beim Aufklappen, Positionieren und Schließen immer mittig fest.

Dem Schließen und Öffnen des Displays können über die Einstellungen -> System -> Netzbetrieb und Energiesparen unterschiedliche Funktionen wie z. B. Energie sparen, Ruhezustand und Herunterfahren zugewiesen werden.

## Touchscreen

Ihr Gerät wird mit einem berührungsempfindlichen Bildschirm ausgeliefert.

Um eine optimale Benutzung zu gewährleisten, sollten Sie folgende Hinweise unbedingt beachten:

### HINWEIS!

### Beschädigungsgefahr!

Unsachgemäßer Umgang kann zu Beschädigungen am Gerät führen.

- Berühren Sie das Display nicht mit spitzen oder scharfkantigen Gegenstände, um Beschädigungen zu vermeiden.
- Verwenden Sie ausschließlich einen Finger oder einen speziellen Eingabestift für Touchdisplays.

## Anschluss eines externen Monitors

Das Notebook verfügt über einen USB 3.2-Anschluss (Typ C) mit DisplayPort-Funktion **10** für einen externen Monitor.

- Fahren Sie Ihr Notebook ordnungsgemäß herunter.
- Schließen Sie das Signalkabel des externen Monitors (nicht im Lieferumfang enthalten) an USB 3.2-Anschluss (Typ C) mit DisplayPort-Funktion des Notebooks an. Beachten Sie, dass Sie hier einen entsprechenden Adapter verwenden müssen (nicht im Lieferumfang enthalten).
- Verbinden Sie den externen Monitor mit dem Stromnetz und schalten Sie ihn ein.
- Schalten Sie nun Ihr Notebook ein.

## Dateneingabe

### Tastatur

Durch Doppelbelegung einiger Tasten steht Ihnen der gleiche Funktionsumfang wie bei einer herkömmlichen Windows-Tastatur zur Verfügung. Einige Funktionen werden mit Hilfe der für Notebooks typischen **Fn**-Taste eingegeben.

## Notebookspezifische Tastenkombinationen

	<b>Beschreibung</b>
<b>Fn + ESC</b>	<b>Sleep</b> Nach Drücken dieser Tastenkombination befindet sich das Notebook im Energiesparmodus.
<b>Fn + F1</b>	<b>Dunkler</b> Verringert die Helligkeit des Displays
<b>Fn + F2</b>	<b>Heller</b> Erhöht die Helligkeit des Displays.
<b>Fn + F3</b>	<b>Anzeige</b> Schaltet die Bildschirmanzeige zwischen LCD, externem Display und gleichzeitiger Anzeige um.
<b>Fn + F4</b>	<b>Stummschaltung</b> Schaltet die Tonwiedergabe ein oder aus.
<b>Fn + F5</b>	<b>Leiser</b> Verringert die Lautstärke der Tonwiedergabe
<b>Fn + F6</b>	<b>Lauter</b> Erhöht die Lautstärke der Tonwiedergabe.
<b>Fn + F7</b>	<b>Touchpad</b> Schaltet das Touchpad ein oder aus.
<b>Fn + F9</b>	<b>Einfügen</b>
<b>Fn + F10</b>	<b>Drucken</b>
<b>Fn + F11</b>	<b>Num Lock - Ziffernblock</b> Mit dieser Tastenkombination aktivieren bzw. deaktivieren Sie den Ziffernblock.
<b>Fn + F12</b>	<b>Scroll-Lock „Rollen“</b> Mit dieser Tastenkombination aktivieren bzw. deaktivieren Sie die Funktion „Rollen“. Wird in den meisten Anwendungsprogrammen benutzt, um über den Bildschirm zu rollen, ohne den Cursor bewegen zu müssen.

## Touchpad

### HINWEIS!

#### **Beschädigungsgefahr!**

Bei Verwendung von nicht geeigneten Gegenständen zur Steuerung des Gerätes kann das Touchpad dauerhaft beschädigt werden.

- Benutzen Sie keine Kugelschreiber oder anderen Gegenstände, da dies zu einem Defekt Ihres Touchpads führen könnte.

## Soundsystem

### **Externe Audioverbindungen**

Die Benutzung der externen Anschlüsse gibt Ihnen eine gute Möglichkeit, Ihr Notebook mit externen Geräten zu verbinden.

Mit einem Rechtsklick auf das Lautsprechersymbol in der Taskleiste können Sie die Einstellungen verändern.



**WARNUNG!**

#### **Gehörschädigung!**

Zu große Lautstärke bei der Verwendung von Ohrhörern oder Kopfhörern sowie die Veränderung der Grundeinstellungen des Equalizers, der Treiber, der Software oder des Betriebssystems erzeugt übermäßigen Schalldruck und kann zur Schädigung oder zum Verlust des Hörsinns führen.

- Stellen Sie die Lautstärke vor der Wiedergabe auf den niedrigsten Wert ein.
- Starten Sie die Wiedergabe und erhöhen Sie die Lautstärke auf den Pegel, der für Sie angenehm ist.

# Netzwerkbetrieb

## Wireless LAN (Funk-Netzwerk)

Diese Funktion ermöglicht es Ihnen, über Funk eine Netzwerkverbindung zu einer entsprechenden Gegenstelle aufzubauen. Lesen Sie die erforderlichen Voraussetzungen.

Die Wireless LAN- Funktion wird über das Windows® Menü ein- bzw. ausgeschaltet und ist ab Werk aktiviert.

## Eingeschränkter Gebrauch

Schalten Sie das Produkt unbedingt in folgenden Situationen aus:

- in Krankenhäusern, Kliniken oder anderen Gesundheitszentren und an allen Orten in unmittelbarer Nähe medizinischer Geräte,
- an allen Orten, an denen Explosionsgefahr besteht (z. B. Tankstellen; in staubhaltiger Umgebung, z. B. mit Metallstaub),
- an Orten, an denen es vorgeschrieben ist, funkgesteuerte Geräte abzuschalten, z. B. auf Großbaustellen oder an Orten mit Sprengungsarbeiten.



## Gefahr durch Funksignale und elektromagnetische Strahlung!

Funksignale und elektromagnetische Strahlung können die Funktionsfähigkeit von empfindlichen elektronischen Geräten, z. B. Herzschrittmachern oder implantierten Kardiowerter-Defibrillatoren beeinflussen.

- Halten Sie das Produkt mindestens 20 cm von diesen Geräten fern, weil die Funktionstüchtigkeit durch Funksignale und elektromagnetische Strahlung beeinflusst werden kann.



Die ausgesandten Funkwellen können bei Hörgeräten Interferenzen verursachen.

## Datensicherheit

Der Hersteller haftet nicht für Datenverlust durch ungesicherten Zugriff Dritter.



Sichern Sie Ihr WLAN-Netz durch eine geeignete Verschlüsselung, so dass ein Zugriff Dritter auf Ihre Daten ausgeschlossen ist.

## Voraussetzungen

Als Gegenstelle kann man einen sog. Access Point benutzen. Ein Access Point ist ein Funkübertragungsgerät, das mit Ihrem Notebook kommuniziert und den Zugriff auf das angeschlossene Netzwerk steuert.

WLAN Access Points sind häufig in Großraumbüros, Flughäfen, Bahnhöfen, Universitäten oder Internet-Cafés zu finden. Sie bieten Zugriff auf eigene Dienste und Netzwerke oder das Internet.

Meist sind Zugangsberechtigungen erforderlich, die i. d. R. kostenpflichtig sind. Oft findet man Access Points mit integriertem DSL-Modem. Diese sog. Router stellen die Verbindung zum vorhandenen DSL-Internetanschluss und dem Wireless LAN her.

Es kann auch ohne Access Point eine Verbindung zu einem anderen Endgerät mit Wireless LAN-Funktionalität hergestellt werden. Allerdings limitiert sich das Netzwerk ohne Router auf die direkt verbundenen Geräte.

Wird eine Verschlüsselung bei der Übertragung benutzt, muss diese bei allen Geräten nach dem gleichen Verfahren und den gleichen Einstellungen arbeiten. Die Verschlüsselung ist ein Verfahren, um das Netzwerk vor unbefugtem Zugriff zu schützen.

Die Übertragungsgeschwindigkeit kann je nach Entfernung und Auslastung der Gegenstelle variieren.

## Bluetooth®

Die Bluetooth-Technologie dient dazu, kurze Entfernungen drahtlos zu überbrücken. Bluetooth-Geräte übertragen Daten per Funk, so dass Computer, Mobiltelefone, Drucker, Tastaturen, Mäuse und andere Geräte ohne Kabel miteinander kommunizieren können. Es gibt zahlreiche Verwendungsmöglichkeiten für die Bluetooth-Drahtlos-technologie. Im Folgenden sind nur einige davon aufgezählt:

- Erstellen einer drahtlosen Verbindung zum Internet mit einem Mobiltelefon.
- Übertragen von Dateien zwischen Computern oder zwischen einem Computer und einem anderen Gerät.
- Drucken mit einem Bluetooth-Drucker.
- Verwenden einer Bluetooth-Tastatur und -Maus.
- Verbinden mit einem PAN (Personal Area Network).

Die Datenübertragungsgeschwindigkeit der Bluetooth-Drahtlostechnologie kann je nach Gerät oder Umgebungsfaktoren unterschiedlich sein. Mit einem Bluetooth-Gerät können Daten durch Wände, Jackentaschen und Aktentaschen übertragen werden. Die Übertragung zwischen Bluetooth-Geräten erfolgt mit der Hochfrequenz von 2,4 Gigahertz (GHz).



Betreiben Sie die Bluetooth-Funktion nicht an Orten (Bsp.: Krankenhaus, Flugzeug etc.), in denen funkempfindliche Geräte stehen. Schalten Sie das Gerät nur ein, wenn sichergestellt ist, dass keine Beeinträchtigung besteht.

## Flugzeugmodus

Über den Flugmodus werden alle Funkverbindungen (z. B. WLAN, Bluetooth®) deaktiviert. Standardmäßig ist der Flugzeugmodus deaktiviert, somit stehen alle Funkverbindungen zur Verfügung.

## microSD-Kartenleser

Die Form und Kapazität einer Speicherkarte kann je nach Hersteller variieren.



Speicherkarten sind nicht im Lieferumfang enthalten.

## Speicherkarte einlegen

### HINWEIS!

### Beschädigungsgefahr!

Unsachgemäßes Einlegen der Speicherkarte kann zu Beschädigungen am Gerät führen.

- Schieben Sie die Speicherkarte nur mit den Kontakten nach unten in den Kartenschacht.
- Schieben Sie die Karte bis zum Anschlag in den Kartenschacht **13**.



## Speicherkarte entfernen

- Melden Sie die Speicherkarte zunächst ab, um Datenverlust zu vermeiden.
- Um die Karte zu entfernen, drücken Sie diese zunächst in den Anschluss hinein, um die Sicherung zu lösen.
- Ziehen Sie nun die Karte aus dem Schacht und lagern Sie diese fachgerecht.



Speicherkarten sind Verbrauchsartikel und müssen nach längerem Gebrauch ausgetauscht werden.

Informationen zum Schreibschutz Ihrer Speicherkarte entnehmen Sie ggf. der dazugehörigen Bedienungsanleitung.

Denken Sie daran, Ihre geöffneten Dateien rechtzeitig zu sichern, um eventuellen Datenverlust zu vermeiden.

## USB-Anschluss

Der Universal Serial Bus ist ein Standard für den Anschluss von Eingabegeräten, Scannern und weiteren Peripheriegeräten. Die USB 3.2 Anschlüsse sind vollständig abwärtskompatibel.



Achten Sie darauf, dass der Stecker und die Buchse genau zusammen passen, um eine Beschädigung der Kontakte zu vermeiden. Durch die Anordnung der Kontakte passt der Stecker nur in einer Position in die Buchse (Ausnahme: USB Typ C).

Schließen Sie Ihre USB-Geräte möglichst immer an dem Anschluss an, an dem sie installiert wurden. Andernfalls erhalten Geräte eine neue ID und eine Nachinstallation der Treiber ist erforderlich.

## Schacht für M.2 2280 Flash-Speicher

Auf der Unterseite des Notebooks befindet sich ein Schacht für einen M.2 2280 Flash-Speicher **15**.

### Sicherheitshinweise

- Schalten Sie Ihr Notebook aus, bevor Sie die Abdeckung entnehmen.
- Lassen Sie Ihr Notebook nicht unbeaufsichtigt ohne die Abdeckung des Flash-Speichers liegen, damit keine Gegenstände in den offenen Schacht fallen und das Notebook dadurch beschädigt wird.
- Stellen Sie nach dem Einbau sicher, dass die Abdeckung wieder richtig eingesetzt ist.

### Austausch eines eingebauten Flash-Speichers

Gehen Sie wie folgt vor:

- Schalten Sie das Notebook aus, indem Sie es ordnungsgemäß herunterfahren.
- Drehen Sie das Notebook um und legen Sie es auf eine stabile und ebene Unterlage, um Stürze des Notebooks zu vermeiden.
- Entfernen Sie die Schraube an der Unterseite des Notebooks.
- Entfernen Sie die Schraube in dem Schacht und entnehmen Sie den Speicher.
- Schieben Sie den neuen Flash-Speicher mit den Kontakten nach rechts zeigend in den Schacht und fixieren Sie diesen wieder mit der zuvor entfernten Schraube.
- Setzen Sie die Abdeckung wieder ein und schrauben Sie diese fest.



Sofern der neue Speicher kein Betriebssystem beinhaltet, muss ein entsprechendes Betriebssystem von Ihnen installiert werden.

### Einsetzen eines Flash-Speichers

Gehen Sie wie folgt vor:

- Schalten Sie das Notebook aus, indem Sie es ordnungsgemäß herunterfahren.
- Drehen Sie das Notebook um und legen Sie es auf eine stabile und ebene Unterlage, um Stürze des Notebooks zu vermeiden.

## Notebook sichern

---

- Entfernen Sie die Schraube an der Unterseite des Notebooks und die Abdeckung des Flash-Speichers.
- Entfernen Sie die Schraube in dem Schacht.
- Schieben Sie den Flash-Speicher mit den Kontakten nach rechts zeigend in den Schacht und fixieren Sie diese wieder mit der zuvor entfernten Schraube.
- Setzen Sie die Abdeckung wieder ein und schrauben Sie diese fest.

Der zusätzliche Speicher wird von dem Betriebssystem erkannt und eingebunden, sofern diese bereits formatiert ist oder Daten enthält.



Bei Einrichtungsproblemen des zusätzlichen Speichers, lesen Sie das Kapitel „FAQ - Häufig gestellte Fragen“.

## Notebook sichern

### Einschaltkennwort

Sie können Ihr Notebook mit einem Einschaltkennwort gegen unbefugte Benutzung schützen. Beim Einschalten des Notebooks erscheint dann eine Aufforderung zur Eingabe des Kennwortes auf dem Bildschirm. Das Kennwort wird in der UEFI-Einstellung eingerichtet.

#### **HINWEIS!**

### Beschädigungsfahr!

Beachten Sie, dass hier nur sehr erfahrene Anwender Änderungen durchführen sollten, da Änderungen in der UEFI-Einstellung Auswirkungen auf den stabilen Betrieb des Notebooks haben können.

- Bewahren Sie Ihr Kennwort an einem sicheren Ort auf. Wenn Sie Ihr Kennwort vergessen, haben Sie keine Möglichkeit, dieses zu löschen. Wenden Sie sich in diesem Falle an Ihren Kundendienst.

Sie können auch die Sicherheitsoption von Windows® nutzen, um Ihre Daten vor unbefugtem Zugriff zu schützen.

## Notebook in den Auslieferungszustand zurücksetzen

Sollte Ihr System einmal nicht mehr ordnungsgemäß reagieren und eine Wiederherstellung des Systems notwendig sein, nutzen Sie je nach Ausstattung Ihres Notebooks entweder Cyberlink PowerRecover oder die Windows eigenen Wiederherstellungsoptionen.

### HINWEIS!

#### Beschädigungsgefahr!

Ein leerer Akku während der Wiederherstellung kann ggf. Datenverluste oder die Beschädigung des Systems verursachen.

- Schließen Sie zur Wiederherstellung des Systems unbedingt den Netzadapter an, da die Wiederherstellung mehrere Stunden dauern kann.

#### Systemwiederherstellung mit PowerRecover

Bei Problemen mit der Installation oder anderen Softwareproblemen, bei denen es nötig ist, die Software neu zu installieren, bietet Ihnen PowerRecover mehrere Möglichkeiten, um Windows® neu auf Ihrem Notebook aufspielen.

Achten Sie vorher darauf, dass Sie alle für Sie wichtigen Daten oder Programme gesichert haben.

#### Systemwiederherstellung starten

- Starten Sie das Gerät neu und drücken Sie während des Startvorgangs die Taste F11, um **PowerRecover** zu starten.

**oder**

- Klicken Sie im Startmenü auf die **PowerRecover** App, um das Programm zu starten.

Es werden Ihnen folgende mögliche Optionen angeboten:

- **Notfallmedium für Treiber und Tools erstellen**  
Die Treiber und Tools werden auf einem Speichermedium gesichert.
- **Notfallmedium für Treiber und Tools erstellen**  
Erstellung einer Support Disc
- **Notfall-USB-Disk für Treiber und Tools erstellen**  
Erstellen eines Support-USB-Speichermediums

- **Aktualisieren Sie Ihren PC, ohne Ihre Daten zu beschädigen**  
Aktualisierung des Gerätes mit Hilfe der Windows Wiederherstellungsoptionen.
  - **Eigene Dateien beibehalten**  
Es werden alle Apps und Einstellungen entfernt, die persönlichen Daten bleiben erhalten.
  - **Alles entfernen**  
Alle Daten, Apps und Einstellungen werden entfernt.
  - **Wiederherstellung**  
Das Gerät wird neu gestartet und in den Auslieferungszustand zurückversetzt.
  - **Auf HDD zurücksetzen - keine Sicherung der Benutzerdaten**  
Alle Daten auf dem Gerät werden unwiderruflich gelöscht.  
Es wird der Auslieferungszustand wiederhergestellt.
  - **Auf HDD zurücksetzen - mit gesicherten Benutzerdaten**  
Es wird der Auslieferungszustand erstellt und alle Benutzerdaten unter **C:\USERS** werden gesichert.
- Klicken Sie auf **Weiter** und folgen Sie den weiteren Anweisungen auf dem Bildschirm, um den Auslieferungszustand wiederherzustellen.



Sollte Ihr System auf das Drücken der Taste **F11** nicht mit dem Starten des Programms PowerRecover reagieren, dann nutzt Ihr System die Windows eigenen Wiederherstellungsoptionen; lesen Sie in diesem Fall weiter im Kapitel „Systemwiederherstellung mit Windows Wiederherstellungsoptionen“.

## Systemwiederherstellung mit Windows Wiederherstellungsoptionen

Falls bei Ihrem Gerät Probleme auftreten, können Sie es auffrischen oder zurücksetzen. Beim Auffrischen des Gerätes wird Windows neu installiert. Ihre persönlichen Dateien und Einstellungen werden beibehalten.

Beim Zurücksetzen des Gerätes wird Windows erneut installiert. Ihre Dateien, Einstellungen und Apps werden mit Ausnahme der auf dem Gerät vorinstallierten Apps jedoch gelöscht.



Sollte das Notebook dreimal hintereinander nicht ordnungsgemäß gestartet sein, erscheint automatisch das Windows Wiederherstellungsmenü.

## So frischen Sie Ihr Notebook auf

- Öffnen Sie das Startmenü.
- Wählen Sie die App **Einstellungen** aus der Liste aus.
- Tippen oder klicken Sie auf **Update und Sicherheit**.
- Tippen oder klicken Sie auf den Menüpunkt **Wiederherstellung**.
- Tippen oder klicken Sie auf **Los geht's**.
- Es öffnet sich ein Auswahlfenster, wählen Sie hier die Wiederherstellungsoption **Eigene Dateien behalten**, um den PC aufzufrischen.

### HINWEIS!

## Datenverlust!

Durch das Zurücksetzen Ihres Notebooks werden sämtliche auf dem Notebook gespeicherten Daten gelöscht.

- Sichern Sie Ihre Daten bevor Sie das Notebook zurücksetzen.

## So setzen Sie Ihr Notebook zurück

- Öffnen Sie das Startmenü.
- Wählen Sie die App **Einstellungen** aus der Liste aus.
- Tippen oder klicken Sie auf **Update und Sicherheit**.
- Tippen oder klicken Sie auf den Menüpunkt **Wiederherstellung**.
- Tippen oder klicken Sie auf **Los geht's**.
- Es öffnet sich ein Auswahlfenster, wählen Sie hier die Wiederherstellungsoption **Alles entfernen**, um Windows komplett neu zu installieren.



Führen Sie jede Art der Wiederherstellung nur mit angeschlossenem Netzteil durch.

Wenn Sie das Windows Passwort Ihres Gerätes vergessen haben, können Sie das Notebook auch durch einen Neustart vom Anmeldebildschirm aus zurücksetzen. Halten Sie dazu im Anmeldebildschirm die Umschalttaste gedrückt und wählen Sie dann **Ein/Aus**  **Neustart** unten rechts aus. Wählen Sie nach dem Neustart des Gerätes **Problembehandlung** > **Dieses PC zurücksetzen** aus.

## UEFI-Einstellung

In der UEFI-Einstellung (Hardware Basis-Konfiguration Ihres Systems) haben Sie vielfältige Einstellungsmöglichkeiten zum Betrieb Ihres Notebooks. Beispielsweise können Sie die Betriebsweise der Schnittstellen, die Sicherheitsmerkmale oder die Verwaltung der Stromversorgung ändern. Das Notebook ist bereits ab Werk so eingestellt, dass ein optimaler Betrieb gewährleistet ist.

### HINWEIS!

#### Datenverlust!

Das Notebook ist bereits ab Werk so eingestellt, dass ein optimaler Betrieb gewährleistet ist. Veränderungen können den stabilen und sicheren Betrieb des Systems beeinflussen.

- Änderungen dürfen nur von Fachpersonen oder sehr erfahrenen Anwendern durchgeführt werden.

#### Ausführen der UEFI-Einstellung

Sie können das Konfigurationsprogramm nur kurz nach dem Systemstart ausführen. Wenn das Notebook bereits gestartet ist, schalten Sie es ab und starten es erneut.

- Drücken Sie die **F2** Funktionstaste, um die UEFI-Einstellung zu starten.

## FAQ - Häufig gestellte Fragen

#### Wie aktiviere ich Windows®?

- Windows® aktiviert sich automatisch, sobald eine Internetverbindung hergestellt wird.

#### Die Uhrzeit ist nicht korrekt.

- Klicken Sie mit der rechten Maustaste auf die Uhr in der rechten unteren Ecke Ihres Bildschirms und klicken danach auf „Datum/Uhrzeit ändern“.
- In dem sich neu öffnenden Fenster können Sie die Uhrzeit und ggf. auch die Zeitzone anpassen.

#### Wann empfiehlt sich die Wiederherstellung des Auslieferungszustandes?

- Diese Methode sollte nur als letzte Lösung gewählt werden. Lesen Sie im Kapitel Systemwiederherstellung, welche Alternativen sich anbieten.

**Wie erstelle ich eine Datensicherung?**

- Sichern Sie Ihre Daten auf externen Medien. Wenn Sie zur Datensicherung Hilfe benötigen, drücken Sie die Taste **F1** für die Windows Hilfe.

**Warum muss ich mein USB-Gerät erneut installieren, obwohl ich dies bereits getan habe?**

- Wird das Gerät nicht am gleichen USB-Anschluss betrieben, an dem es installiert worden ist, erhält es automatisch eine neue Kennung. Das Betriebssystem behandelt es dann wie ein neues Gerät und die Treiber müssen ggf. neu installiert werden.
- Verwenden Sie den installierten Treiber oder schließen Sie das Gerät an dem Anschluss an, an dem es installiert wurde.

**Das Notebook schaltet sich nicht ein.**

- Befindet sich das Notebook im Akkubetrieb, schließen Sie das Notebook an den Netzadapter an und vergewissern Sie sich, dass der Akku geladen ist bzw. wird.
- Wenn Sie das Notebook bereits mit Netzadapter betreiben, trennen Sie den Netzadapter von der Steckdose und schließen Sie zum Test z. B. eine Lampe an dieselbe Steckdose an. Funktioniert die Lampe auch nicht, fragen Sie einen Elektriker um Rat.

**Der Bildschirm ist schwarz.**

- Dieser Fehler kann unterschiedliche Ursachen haben:
- Die Betriebsanzeige (Ein-/Ausschalter) leuchtet nicht und das Notebook befindet sich im Ruhezustand.

**Lösung:**

Betätigen Sie den Ein-/Ausschalter **12**.

**Das Notebook schaltet sich während des Betriebs aus.**

- Der Akku könnte leer sein. Schließen Sie das Notebook über den Netzadapter an und laden Sie den Akku auf.

**Das Notebook lässt sich nicht einschalten.**

- Betreiben Sie das Notebook über den Akku, überprüfen Sie, ob dieser geladen ist.
- Überprüfen Sie, ob der Flugzeugmodus ausgeschaltet ist.

**Das Touchpad ist ohne Funktion.**

- Um das Touchpad zu aktivieren, drücken Sie die Tastenkombination **Fn+F7**.

**Apps (z.B. Wetter App) können nicht als Live Kachel dargestellt werden.**

- Überprüfen Sie das Datum, die Zeitzone und die Uhrzeit.



### Problem bei der Erkennung einer weiteren Festplatte.

Sollten Sie Ihr Gerät um eine zusätzliche Festplatte ergänzen, ist es möglich, dass diese unter Windows nicht sofort sichtbar ist. Sollte dies der Fall sein, gehen Sie wie folgt vor:

- Machen Sie einen Rechtsklick auf den **Startbutton**.
- Machen Sie einen Linksklick auf **Datenträgerverwaltung** und bestätigen Sie das Fenster, was sich nun öffnet, mit **OK**.
- Maximieren Sie das nächste Fenster zum besseren Bearbeiten.

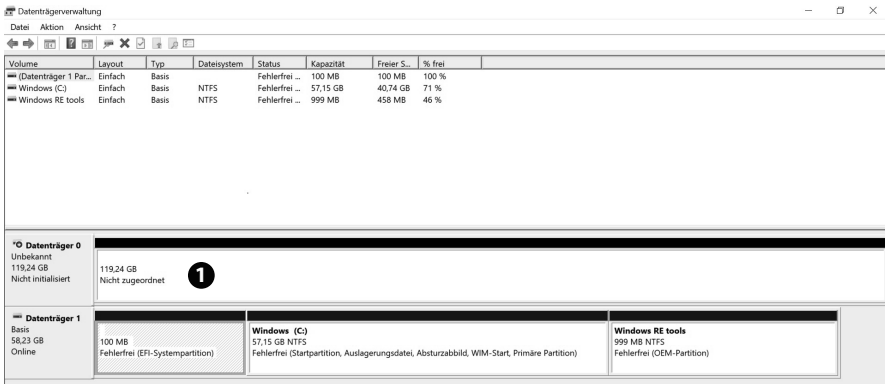

Im unteren Teil des Fensters ❶ sehen Sie nun die zusätzliche Festplatte.

- Klicken Sie mit der rechten Maustaste in den oben markierten Bereich ❶.
- Wählen Sie die erste angezeigte Option aus und bestätigen Sie diese mit einem linken Mausklick.
- Klicken Sie nun solange auf **Weiter** bis **Beenden** erscheint und bestätigen Sie.

Nach wenigen Sekunden ist die Festplatte im Windows Explorer sichtbar und steht Ihnen zur Verfügung.



Bei Fragen zum Betriebssystem nutzen Sie die systemeigene Hilfefunktion durch Drücken der Taste **F1** oder die Internetseite [www.microsoft.com](http://www.microsoft.com).

# Kundendienst

## Erste Hilfe bei Hardwareproblemen

Fehlfunktionen können manchmal banale Ursachen haben, aber manchmal auch von defekten Komponenten ausgehen. Wir möchten Ihnen hiermit einen Leitfaden an die Hand geben, um das Problem zu lösen.

Wenn die hier aufgeführten Maßnahmen keinen Erfolg bringen, helfen wir Ihnen gern weiter. Rufen Sie uns an!

## Lokalisieren der Ursache

Beginnen Sie mit einer sorgfältigen Sichtprüfung aller Kabelverbindungen. Wenn das Notebook an Peripheriegeräte angeschlossen ist, überprüfen Sie auch hier die Steckverbindungen aller Kabel.

## Benötigen Sie weitere Unterstützung?

Wenn Sie trotz der Vorschläge im vorangegangenen Abschnitt immer noch Probleme haben, nehmen Sie Kontakt mit Ihrer Hotline auf oder wenden Sie sich an [www.medion.de](http://www.medion.de). Wir werden Ihnen weiterhelfen.

Bevor Sie sich jedoch an Ihr Technologie Center wenden, bereiten Sie folgende Daten vor:

- Haben Sie Erweiterungen oder Änderungen an der Ausgangskonfiguration vorgenommen?
- Was für zusätzliche Peripheriegeräte nutzen Sie?
- Welche Meldungen, wenn überhaupt, erscheinen?
- Welche Software wurde beim Auftreten des Fehlers verwendet?
- Welche Schritte haben Sie zur Lösung des Problems bereits unternommen?

## Treiberunterstützung

Das System ist mit den installierten Treibern in unseren Testlabors ausgiebig und erfolgreich getestet worden. In der Computerbranche ist es jedoch üblich, dass die Treiber von Zeit zu Zeit aktualisiert werden. Dies kommt daher, dass sich z. B. eventuelle Kompatibilitätsprobleme zu anderen, noch nicht getesteten Komponenten (Programme, Geräte) ergeben haben.



Bei kritischen bzw. sicherheitsrelevanten Updates werden die Treiber automatisch geladen und installiert, sofern das Gerät mit dem Internet verbunden ist.

Die sog. optionalen Treiber Updates können manuell über die Windows Update Funktion geladen und installiert werden.

### Transport

Beachten Sie folgende Hinweise, wenn Sie das Notebook transportieren wollen:

- Schalten Sie das Notebook aus.
- Warten Sie nach einem Transport des Notebooks solange mit der Inbetriebnahme, bis das Gerät die Umgebungstemperatur angenommen hat. Bei großen Temperatur- oder Feuchtigkeitsschwankungen kann es durch Kondensation zur Feuchtigkeitsbildung innerhalb des Notebooks kommen, die einen elektrischen Kurzschluss verursachen kann.
- Verwenden Sie stets eine Notebook-Tragetasche, um das Notebook vor Schmutz, Feuchtigkeit, Erschütterungen und Kratzern zu schützen.
- Benutzen Sie für den Versand Ihres Notebooks stets die originale Kartonage und lassen Sie sich von Ihrem Transportunternehmen diesbezüglich beraten.
- Laden Sie Ihren Akku vor Antritt längerer Reisen unbedingt voll auf und vergessen Sie nicht, den Netzadapter mitzunehmen.
- Erkundigen Sie sich vor einer Reise über die am Zielort vorhandene Strom- und Kommunikationsversorgung.
- Erwerben Sie vor dem Reiseantritt bei Bedarf die erforderlichen Adapter für Strom.
- Wenn Sie die Handgepäckkontrolle am Flughafen passieren, ist es empfehlenswert, dass Sie das Notebook und alle magnetischen Speichermedien (externe Festplatten) durch die Röntgenanlage (die Vorrichtung, auf der Sie Ihre Taschen abstellen) schicken. Vermeiden Sie den Magnetdetektor (die Konstruktion, durch die Sie gehen) oder den Magnetstab (das Handgerät des Sicherheitspersonals), da dies u. U. Ihre Daten zerstören könnte.

### Reinigung und Wartung



#### **Stromschlaggefahr!**

Bei geöffnetem Gehäuse und bei Berührung von in dem Gerät befindlichen Teilen besteht Lebensgefahr durch elektrischen Schlag!

- Öffnen Sie nicht das Gehäuse des Notebooks. Es enthält keine zu wartenden Teile. Ziehen Sie vor dem Reinigen immer den Netzadapter und alle Verbindungskabel!

Die Lebensdauer des Notebooks können Sie durch folgende Maßnahmen verlängern:

- Reinigen Sie das Notebook nur mit einem angefeuchteten, fusselfreien Tuch.

- Verwenden Sie keine Lösungsmittel, ätzende oder gasförmige Reinigungsmittel.
- Reinigen Sie das Display und das Touchpad mit speziellen Reinigungsmitteln (z. B. Glasreiniger).
- Um Schäden am Gerät zu vermeiden, dürfen keinesfalls Flüssigkeiten ins Geräteinnere gelangen.
- Setzen Sie den Bildschirm weder grellem Sonnenlicht noch ultravioletter Strahlung aus.

## HINWEIS!

### **Beschädigungsgefahr!**

Die Steckkontakte keinesfalls mit Wasser in Berührung bringen, um Beschädigungen zu vermeiden.

- Sollte dies dennoch passieren, sind die Steckkontakte vor der nächsten Verwendung unbedingt trocken zu reiben.

### **Lagerung bei Nichtbenutzung**

Wenn Sie das Notebook für einen längeren Zeitraum nicht benutzen, lagern Sie es an einen trockenen, kühlen Ort und achten Sie darauf, dass das Gerät vor Staub und extremen Temperaturschwankungen geschützt ist.

- Führen Sie einmal monatlich einen kompletten Entlade- bzw. Ladezyklus durch. Somit wird verhindert, dass der Akku vollständig entladen und dauerhaft beschädigt/nicht mehr geladen werden kann.
- Entfernen Sie alle Medien aus den USB Steckplätzen und dem Kartenleser.
- Entfernen Sie alle Kabel und angeschlossenen Peripheriegeräte.



Wir empfehlen für die Lagerung bei Nichtbenutzung des Notebooks die Verwendung einer Tasche, um das Gerät vor Staub und Verschmutzung zu schützen.

## Automatische Sicherung des Akkus

### HINWEIS!

#### Datenverlust!

Unbeabsichtigte oder zufällige Veränderungen der UEFI-Einstellungen können den stabilen und sicheren Betrieb des Systems beeinflussen.

- Änderungen dürfen nur von Fachpersonen oder sehr erfahrenen Anwendern durchgeführt werden.

Wenn Sie ihr Notebook für eine längere Zeit (z. B. eine Urlaubsreise) nicht nutzen können, aktivieren Sie die automatische Sicherung des Akkus manuell im UEFI Ihres Gerätes. So schützen Sie den Akku vor einer Tiefenentladung.

- Im UEFI finden sie die Option **Ship Mode** unter dem Menüpunkt **Save and Exit**.
- Wählen Sie die Option **Ship Mode** mit den Pfeiltasten an und bestätigen Sie die Auswahl mit **Enter**.
- Bestätigen Sie den nun folgenden Warnhinweis ebenfalls mit **Enter** und ziehen den Netzstecker vom Notebook ab.

Das Notebook fährt herunter und befindet sich nun im Transportmodus. Lesen Sie hierzu auch das Kapitel „Transportmodus“.

## Auf-/Umrüstung und Reparatur

Überlassen Sie die Auf- oder Umrüstung Ihres Notebooks ausschließlich qualifiziertem Fachpersonal. Sollten Sie nicht über die notwendige Qualifikation verfügen, beauftragen Sie einen entsprechenden Service-Techniker. Wenden Sie sich an Ihren Kundendienst, wenn Sie technische Probleme mit Ihrem Notebook haben.

Im Falle einer notwendigen Reparatur wenden Sie sich ausschließlich an unsere autorisierten Servicepartner.

### Hinweise für den Servicetechniker

- Das Öffnen des Notebook-Gehäuses sowie die Auf- und Umrüstung Ihres Notebooks ist nur Service-Technikern vorbehalten.
- Verwenden Sie nur Originalersatzteile.
- Ziehen Sie vor dem Öffnen des Gehäuses alle Strom- und Anschlusskabel. Wird das Notebook vor dem Öffnen nicht vom Stromnetz getrennt, besteht die Gefahr, dass Komponenten beschädigt werden könnten.

- Interne Komponenten des Notebooks können durch elektrostatische Entladung (ESD) beschädigt werden. Führen Sie Systemerweiterungen und -veränderung sowie Reparaturen an einem ESD-Arbeitsplatz durch. Ist ein solcher Arbeitsplatz nicht vorhanden, tragen Sie eine Antistatik-Manschette oder berühren Sie einen gut leitenden, metallischen Körper. Schäden, die durch unsachgemäße Handhabung entstehen, werden von uns kostenpflichtig repariert.

## Entsorgung



### VERPACKUNG

Ihr Gerät befindet sich zum Schutz vor Transportschäden in einer Verpackung. Verpackungen sind aus Materialien hergestellt, die umweltschonend entsorgt und einem fachgerechten Recycling zugeführt werden können.



### GERÄT (MIT EINEM EINGEBAUTEN AKKU)

Alle mit dem nebenstehenden Symbol gekennzeichneten Altgeräte dürfen nicht im normalen Hausmüll entsorgt werden. Das Gerät ist mit einem integrierten Akku ausgestattet. Entsorgen Sie das Gerät am Ende seiner Lebenszeit keinesfalls über den normalen Hausmüll, sondern erkundigen Sie sich bei Ihrer örtlichen Verwaltung über Wege einer umweltgerechten

Entsorgung an Sammelstellen für Elektro- und Elektronikschrott.

## Hinweise zu Displayfehlern

### Europäische Norm EN ISO 9241-307 Klasse II

Aufgrund der sehr hohen Anzahl von Transistoren und des damit verbundenen äußerst komplexen Fertigungsprozesses, kann es vereinzelt zu einem Ausfall oder zur fälschlichen Ansteuerung von Pixeln bzw. einzelnen Sub-Pixeln kommen.

In der Vergangenheit gab es immer wieder verschiedenste Ansätze die Anzahl der erlaubten Pixelfehler zu definieren. Diese waren aber zumeist sehr kompliziert und von Hersteller zu Hersteller völlig unterschiedlich. MEDION folgt daher für alle TFT-Display-Produkte bei der Garantieabwicklung den strengen und transparenten Anforderungen der Norm **EN ISO 9241-307, Klasse II**; welche im Folgenden kurz zusammengefasst sind.

Der Standard **EN ISO 9241-307** definiert u.a. allgemein gültige Vorgaben in Bezug auf Pixelfehler. Die Pixelfehler werden in vier Fehlerklassen und drei Fehlertypen kategorisiert. Jeder einzelne Pixel setzt sich wiederum aus drei Sub-Pixeln mit je einer Grundfarbe (Rot, Grün, Blau) zusammen.

**Pixelaufbau**

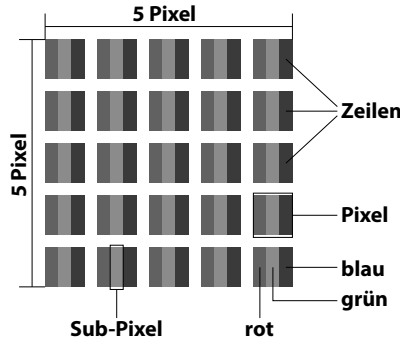

**Pixelfehler-Typen:**

- Typ 1:  
dauerhaft leuchtende Pixel (heller, weißer Punkt), obwohl nicht angesteuert. Ein weißer Pixel entsteht durch das Leuchten aller drei Subpixel.
- Typ 2:  
nicht leuchtende Pixel (dunkler, schwarzer Punkt), obwohl angesteuert
- Typ 3:  
abnormale oder defekte Subpixel der Farben Rot, Grün oder Blau (z.B. dauerhaft leuchtend mit halber Helligkeit, nicht leuchtend einer Farbe, blinkend oder flackernd, aber nicht vom Typ 1 oder 2)

Ergänzung: Cluster vom Typ3 (= Ausfall von zwei oder mehr Sub-Pixeln in einem Block von 5 x 5 Pixeln. Ein Cluster ist ein Feld von 5 x 5 Pixeln (15 x 5 Subpixeln).

**EN ISO 9241-307, Fehlerklasse II**

Auflösung	Typ 1	Typ 2	Typ 3	Cluster Typ 1, Typ 2	Cluster Typ 3
1024 x 768	2	2	4	0	2
1280 x 800	3	3	6	0	3
1280 x 854	3	3	6	0	3
1280 x 1024	3	3	7	0	3
1366 x 768	3	3	7	0	3
1400 x 1050	3	3	8	0	3

Auflösung	Typ 1	Typ 2	Typ 3	Cluster Typ 1, Typ 2	Cluster Typ 3
1600 x 900	3	3	8	0	3
1920 x 1080	4	4	9	0	3
1920 x 1200	4	4	9	0	3

## Technische Daten

Allgemein	
Systemtyp	<b>S14406</b>
Integrierte Peripheriegeräte	2 Stereo-Lautsprecher
Abmessungen (B x T x H in cm)	33,1 x 22,9 x 1,74
Gewicht	1,66 kg (inkl. Akku)
Installierter Arbeitsspeicher	8 GB
Speicherart	DDR4 Arbeitsspeicher
SATA SSD	512 GB
Flash-Speichererweiterung	bis zu 512 GB M.2 2280 SATA (nicht im Lieferumfang enthalten)
Prozessor	Intel Core i5-10210U, 1,6 GHz, 4 Kerne
Backup-Batterie	CR2032 (3V)
Displaygröße	35,5cm (14")
Native Displayauflösung	Full HD 1920 x 1080 Pixel

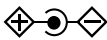

## Technische Daten

<b>Netzadapter</b>	
Name des Herstellers	Chicony Electronics CEZ, s.r.o. HR-Nummer: HRB 26304889 Anschrift: Chicony Electronics CEZ, s.r.o. 1553 Tovarni 53501 Prelouc Czech Republic
Modellbezeichnung	A18-065N3A
Eingangsspannung / Strom / Eingangswechselstromfrequenz	100 - 240 V~, 1,5A, 50-60 Hz
Ausgangsspannung / Strom	19,0 V  3,42 A
Ausgangsleistung	65,0 W
Durchschnittliche Effizienz im Betrieb	90,2 %
Effizienz bei geringer Last (10%)	87,6 %
Leistungsaufnahme bei Nulllast	0,07 W
Polung Hohlstecker	

<b>Akku</b>	<b>Ganfeng, 4588105 / DGP.S20.4588A5-0300</b>
Spannung	7,6 V
Kapazität	5920 mAh
Energie	45 Wh
Betriebszeit	bis zu 4 Stunden (abhängig von den Notebook-Einstellungen und dem Nutzungsverhalten im Betrieb)
<b>Umgebungsbedingungen</b>	
Temperaturen	In Betrieb: +5 °C - +30 °C Nicht in Betrieb < vier Wochen: 0 °C - +60 °C Nicht in Betrieb > vier Wochen: 0 °C - +25 °C (empfohlen wird 20 °C ± 5 °C)
Zulässige Luftfeuchtigkeit	20 – 80 % (nicht kondensierend)
<b>Anschlüsse</b>	1 x microSD-Kartenleser (Speicherkarten nicht im Lieferumfang enthalten) 1 x USB-Anschluss 3.2 (Typ C) mit Power Delivery / DisplayPortFunktion (nur mit entsprechendem Adapter, nicht im Lieferumfang enthalten) 1 x USB-Anschluss 3.2 (Typ C) 1 x USB-Anschluss 2.0 1 x Netzadapteranschluss 1 x Audio-Kombi-Anschluss (Mic-in & Kopfhörer) (CTIA-Standard)



Das Typenschild befindet sich auf der Unterseite des Gerätes.

## Informationen zum WLAN/Bluetooth®

Frequenzbereich:	2,4 GHz/ 5 GHz
WLAN Standard:	802.11 a/b/g/n/ac/ax
Verschlüsselung:	WEP/WPA/WPA2/WPA3

<b>Frequenzbereich/MHz</b>	<b>Kanal</b>	<b>max. Sendeleistung/dBm</b>
WLAN 2,4 Ghz 2400 - 2483,5	1 - 13	20,00
WLAN 5 Ghz 5150 - 5250	36 - 48	22,70
WLAN 5 Ghz 5250 - 5350	52 - 64	22,70
WLAN 5 Ghz 5470 - 5725	100 - 140	22,73
WLAN 5 Ghz 5725 - 5850	149 - 165	13,92
Bluetooth®	--	13,60

<b>Reichweite Bluetooth®</b> <b>(abhängig von den örtlichen Gegebenheiten)</b>	
<b>allgemein</b>	<b>im Freien</b>
10 m	40 m

## Serviceinformationen

Sollte Ihr Gerät einmal nicht wie gewünscht und erwartet funktionieren, wenden Sie sich zunächst an unseren Kundenservice. Es stehen Ihnen verschiedene Wege zur Verfügung, um mit uns in Kontakt zu treten:

- In unserer Service Community treffen Sie auf andere Benutzer sowie unsere Mitarbeiter und können dort Ihre Erfahrungen austauschen und Ihr Wissen weitergeben.  
Sie finden unsere Service Community unter <http://community.medion.com>.
- Gerne können Sie auch unser Kontaktformular unter [www.medion.com/contact](http://www.medion.com/contact) nutzen.
- Selbstverständlich steht Ihnen unser Serviceteam auch über unsere Hotline oder postalisch zur Verfügung.

Öffnungszeiten	Multimedia-Produkte (PC, Notebook, etc.)
Mo. - Fr.: 09:00 - 19:00	① 0848 - 24 24 25
Serviceadresse	
<b>MEDION/LENOVO Service Center</b> <b>Ifangstrasse 6</b> <b>8952 Schlieren</b> <b>Schweiz</b>	



Diese und viele weitere Bedienungsanleitungen stehen Ihnen über das Serviceportal [www.medion.com/ch/de/service/start/](http://www.medion.com/ch/de/service/start/) zum Download zur Verfügung.

Dort finden Sie auch Treiber und andere Software zu diversen Geräten.

Sie können auch den nebenstehenden QR Code scannen und die Bedienungsanleitung über das Serviceportal auf Ihr mobiles Endgerät laden.

# Impressum

Copyright © 2021

Stand: 30.09.2021

Alle Rechte vorbehalten.

Diese Bedienungsanleitung ist urheberrechtlich geschützt.

Vervielfältigung in mechanischer, elektronischer und jeder anderen Form ohne die schriftliche Genehmigung des Herstellers ist verboten.

Das Copyright liegt beim Inverkehrbringer:

**MEDION AG**

**Am Zehnthof 77**

**45307 Essen**

**Deutschland**

Bitte beachten Sie, dass die oben stehende Anschrift keine Retourenanschrift ist. Kontaktieren Sie zuerst immer unseren Kundenservice.

# Datenschutzerklärung

Sehr geehrter Kunde!

Wir teilen Ihnen mit, dass wir, die MEDION AG, Am Zehnthof 77, 45307 Essen als Verantwortlicher Ihre personenbezogenen Daten verarbeiten.

In datenschutzrechtlichen Angelegenheiten werden wir durch unseren betrieblichen Datenschutzbeauftragten, erreichbar unter MEDION AG, Datenschutz, Am Zehnthof 77, D – 45307 Essen; datenschutz@medion.com unterstützt. Wir verarbeiten Ihre Daten zum Zweck der Garantieabwicklung und damit zusammenhängender Prozesse ( z.B. Reparaturen) und stützen uns bei der Verarbeitung Ihrer Daten auf den mit uns geschlossenen Kaufvertrag.

Ihre Daten werden wir zum Zweck der Garantieabwicklung und damit zusammenhängender Prozesse ( z.B. Reparaturen) an die von uns beauftragten Reparaturdienstleister übermitteln. Wir speichern Ihre personenbezogenen Daten im Regelfall für die Dauer von drei Jahren, um Ihre gesetzlichen Gewährleistungsrechte zu erfüllen.

Uns gegenüber haben Sie das Recht auf Auskunft über die betreffenden personenbezogenen Daten sowie auf Berichtigung, Löschung, Einschränkung der Verarbeitung, Widerspruch gegen die Verarbeitung sowie auf Datenübertragbarkeit.

Beim Auskunfts- und beim Löschungsrecht gelten jedoch Einschränkungen nach den §§ 34 und 35 BDSG ( Art. 23 DS-GVO), Darüber hinaus besteht ein Beschwerderecht bei einer zuständigen Datenschutzaufsichtsbehörde (Art. 77 DS-GVO i. V. m.

§ 19 BDSG). Für die MEDION AG ist das die Landesbeauftragte für Datenschutz und Informationsfreiheit Nordrhein Westfalen, Postfach 200444, 40212 Düsseldorf, [www.lidi.nrw.de](http://www.lidi.nrw.de).

Die Verarbeitung Ihrer Daten ist für die Garantieabwicklung erforderlich; ohne Bereitstellung der erforderlichen Daten ist die Garantieabwicklung nicht möglich.

# Index

<b>A</b>	
Akku .....	20
Aufladen des Akkus .....	33
Entladen des Akkus .....	33
Überprüfen der Akkuladung.....	34
Anschließen	
Stromversorgung .....	16
Verkabelung.....	17
Anschluss eines externen Monitors .....	36
Aufstellungsort.....	14
Auf-/Umrüstung.....	54
<b>B</b>	
Bestimmungsgemäßer Gebrauch .....	8
Betriebssicherheit.....	11
Display .....	20
Bluetooth® .....	40
<b>C</b>	
Capital Lock – Großschrift.....	29
<b>D</b>	
Darstellung.....	36
Datensicherung.....	21
Display.....	35
Öffnen und Schließen des Displays...	35
<b>E</b>	
Energiespartipps.....	34
Energieverwaltung.....	34
Ergonomie.....	16
Allgemein .....	22
Arme .....	22
Beine .....	22
Handgelenke .....	22
Kopf.....	22
Rücken .....	22
Erste Hilfe bei Hardwareproblemen .....	51
Externe Audioverbindungen.....	38
<b>F</b>	
FAQ.....	48
Flugzeugmodus .....	41
<b>H</b>	
Hinweise für den Servicetechniker .....	54
<b>I</b>	
Inbetriebnahme.....	29
<b>K</b>	
Kartenleser	
Speicherkarte einlegen.....	41
Speicherkarte entfernen.....	42
Kundendienst .....	51
<b>L</b>	
Lizenzvertrag .....	31
Lokalisieren der Ursache .....	51
<b>N</b>	
Netzwerkbetrieb .....	39
Voraussetzungen .....	40
Wireless LAN.....	39
Notebook sichern	
Einschaltkennwort .....	44
Notebookspezifische	
Tastenkombinationen.....	37
Notebook starten .....	32
Num Lock - Ziffernblock .....	29
<b>P</b>	
Pixelfehler .....	55
Pixelfehler-Typen .....	56
<b>R</b>	
Reparatur .....	54

**S**

Soundsystem .....	38
Externe Audioverbindungen .....	38
Stromversorgung.....	16, 31
Akkubetrieb .....	32
Ein-/Ausschalter .....	29
Netzbetrieb.....	31
Systemwiederherstellung.....	45
Auslieferungszustand wiederherstellen .....	45
PowerRecovery.....	45

**T**

Tastatur .....	36
Technische Daten .....	57
Akku.....	59
Anschlüsse.....	59
Umgebungsbedingungen .....	59
Touchpad.....	19, 38
Transport .....	52
Treiberunterstützung.....	51

**U**

UEFI-Einstellung.....	48
Umgebungsbedingungen.....	15
USB-Anschluss .....	42

**W**

Weitere Unterstützung .....	51
-----------------------------	----



---

# Sommaire

<b>Informations concernant la présente notice d'utilisation .....</b>	<b>71</b>
Explication des symboles .....	71
Utilisation conforme.....	72
<b>Déclaration de conformité UE .....</b>	<b>73</b>
<b>Informations sur les marques .....</b>	<b>74</b>
<b>Consignes de sécurité .....</b>	<b>75</b>
Dangers en cas d'utilisation de l'appareil par des enfants et personnes à capacité restreinte .....	75
Sécurité de fonctionnement.....	76
Ne jamais réparer soi-même l'appareil .....	78
Lieu d'installation.....	79
Environnement.....	80
Alimentation .....	81
Remarques concernant la batterie.....	82
Câblage.....	83
Remarques concernant le pavé tactile .....	84
Remarques concernant l'écran.....	84
Sauvegarde des données .....	85
Ergonomie.....	86
<b>Contenu de l'emballage .....</b>	<b>88</b>
<b>Déballage .....</b>	<b>88</b>
<b>Vue d'ensemble et pièces de l'appareil .....</b>	<b>89</b>
Ordinateur ouvert .....	89
Côté gauche .....	90
Côté droit .....	91
Vue de dessous.....	91
<b>Modes.....</b>	<b>92</b>
Mode cadre.....	92
Mode tablette.....	92
Mode Présentation.....	92
<b>Voyants de fonctionnement et d'état.....</b>	<b>94</b>
<b>Alimentation.....</b>	<b>94</b>
Bouton marche/arrêt.....	94

<b>Première mise en service .....</b>	<b>94</b>
Démarriage de l'ordinateur .....	96
<b>Fonctionnement sur secteur .....</b>	<b>97</b>
<b>Fonctionnement sur batterie .....</b>	<b>97</b>
Manipulation des batteries de manière générale.....	97
<b>Gestion de l'alimentation .....</b>	<b>99</b>
Conseils pour économiser de l'énergie.....	99
<b>Écran .....</b>	<b>100</b>
Ouverture et fermeture de l'écran .....	100
Écran tactile .....	100
Connexion d'un moniteur externe .....	101
<b>Saisie des données .....</b>	<b>101</b>
Clavier .....	101
Pavé tactile .....	102
<b>Système audio .....</b>	<b>103</b>
Connexions audio externes.....	103
<b>Fonctionnement du réseau .....</b>	<b>103</b>
Wi-fi (réseau sans fil) .....	103
Bluetooth® .....	105
Mode Avion.....	105
<b>Lecteur de cartes microSD .....</b>	<b>106</b>
Insertion de la carte mémoire .....	106
Retrait de la carte mémoire .....	106
<b>Port USB .....</b>	<b>107</b>
<b>Emplacement pour deux mémoires flash M.2 2280.....</b>	<b>107</b>
Consignes de sécurité.....	107
Remplacement de la mémoire flash intégrée .....	107
Insertion d'une mémoire flash .....	108
<b>Protéger votre ordinateur portable .....</b>	<b>109</b>
Mot de passe au démarrage .....	109
<b>Restauration de la configuration d'origine.....</b>	<b>109</b>
Récupération du système avec PowerRecover .....	110
Récupération système avec les options de récupération système de Windows .....	111

---

<b>Configuration UEFI</b> .....	<b>112</b>
Exécution de la configuration UEFI .....	113
<b>FAQ – Questions fréquemment posées</b> .....	<b>113</b>
<b>SAV</b> .....	<b>115</b>
Première aide en cas de problèmes de matériel .....	115
Localisation de la cause .....	115
Vous avez besoin d’une aide supplémentaire ? .....	115
Assistance pour les pilotes.....	116
Transport .....	116
Nettoyage et entretien .....	117
Stockage en cas de non-utilisation .....	118
<b>Extension/transformation et réparation</b> .....	<b>119</b>
Consignes pour le technicien SAV .....	119
<b>Recyclage</b> .....	<b>119</b>
<b>Remarques sur les erreurs à l’écran</b> .....	<b>120</b>
Norme européenne EN 9241-307 classe II .....	120
<b>Caractéristiques techniques</b> .....	<b>122</b>
Informations sur Wi-fi/Bluetooth® .....	124
<b>Informations relatives au service après-vente</b> .....	<b>125</b>
<b>Mentions légales</b> .....	<b>126</b>
<b>Déclaration de confidentialité</b> .....	<b>127</b>
<b>Index</b> .....	<b>128</b>

---

## Informations concernant la présente notice d'utilisation



Merci d'avoir choisi notre produit. Nous vous souhaitons une bonne utilisation !

Lisez attentivement les consignes de sécurité et la notice d'utilisation dans son intégralité avant de mettre l'appareil en service. Tenez compte des avertissements apposés sur l'appareil et de la notice d'utilisation.

Conservez toujours la notice d'utilisation à portée de main. Cette notice d'utilisation fait partie intégrante du produit. Si vous vendez ou donnez l'appareil, remettez-la également impérativement au nouveau propriétaire.

### Explication des symboles

Si une section de texte porte l'un des symboles d'avertissement suivants, le danger qu'il décrit doit être évité afin de prévenir les éventuelles conséquences indiquées.



Ce terme signalétique désigne un risque à un degré élevé qui, si on ne l'évite pas, a comme conséquence la mort ou une grave blessure.



Ce terme signalétique désigne un risque à un degré moyen qui, si on ne l'évite pas, peut avoir comme conséquence la mort ou une grave blessure.

### REMARQUE !

Ce terme signalétique avertit de dommages matériels éventuels.

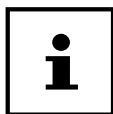

Ce symbole vous donne des informations complémentaires utiles pour le montage ou l'exploitation.



Déclaration de conformité (voir chapitre « Déclaration de conformité ») : Les produits portant ce symbole sont conformes aux exigences des directives communautaires.



Étant donné la plage de fréquences de 5 GHz de la solution Wi-fi utilisée, l'utilisation dans les pays de l'UE n'est autorisée qu'à l'intérieur des bâtiments.



### Utilisation à l'intérieur

Les appareils comportant ce symbole ne doivent être utilisés qu'en intérieur.

Illustr. A



Illustr. B



### Repères de polarité

Sur les appareils avec connecteurs creux, ces symboles désignent la polarité du connecteur ; il existe deux variantes de polarité : plus à l'intérieur et moins à l'extérieur (illustr. A) ou moins à l'intérieur et plus à l'extérieur (illustr. B).



Symbole pour courant continu



Symbole pour courant alternatif



Ce symbole signifie que l'emballage et/ou l'appareil contient des piles ou batteries au lithium.

## Utilisation conforme

Cet appareil est destiné à l'utilisation, la gestion et le traitement de documents et contenus multimédia électroniques ainsi qu'à la communication numérique. L'appareil est prévu uniquement pour une utilisation privée et non industrielle/commerciale.

Veuillez noter qu'en cas d'utilisation non conforme, la garantie est annulée :

- Ne transformez pas l'appareil sans notre accord et utilisez uniquement des pièces de rechange et accessoires que nous avons vendus ou autorisés.

- Tenez compte de toutes les informations contenues dans la présente notice d'utilisation, en particulier des consignes de sécurité. Toute autre utilisation est considérée comme non conforme et peut entraîner des dommages corporels ou matériels.
- N'utilisez pas l'appareil dans des conditions ambiantes extrêmes.

## **Déclaration de conformité UE**

Par la présente, la société MEDION AG déclare que cet appareil est conforme aux exigences essentielles et autres dispositions pertinentes :

- Directive RE 2014/53/UE
- Directive sur l'écoconception 2009/125/CE (et directive sur l'écoconception 2019/1782)
- Directive RoHS 2011/65/UE

Vous pouvez obtenir les déclarations de conformité complètes sur :  
[www.medion.com/conformity](http://www.medion.com/conformity).



En raison de la plage de fréquence de 5 GHz de la solution Wi-fi intégrée, dans tous les pays de l'UE, l'utilisation est autorisée uniquement à l'intérieur de bâtiments.





AT	BE	BG	CZ	DK
EE	FR	DE	IS	IE
IT	EL	ES	CY	LV
LI	LT	LU	HU	MT
NL	NO	PL	PT	RO
SI	SK	TR	FI	SE
CH	UK(NI)	HR		

AT = Autriche, BE = Belgique, BG = Bulgarie; CZ = Tchéquie, DK = Danemark, EE = Estonie, FR = France, DE = Allemagne, IS = Islande, IE = Irlande, IT = Italie, EL = Grèce, ES = Espagne, CY = Chypre, LV = Lettonie, LT = Lituanie, LU = Luxembourg, HU = Hongrie, MT = Malte, NL = Pays-Bas, NO = Norvège, PL = Pologne, PT = Portugal, RO = Roumanie, SI = Slovénie, SK = Slovaquie, TR = Turquie, FI = Finlande, SE = Suède, CH = Suisse, UK(NI) = Irlande du Nord, HR = Croatie

## Informations sur les marques

Windows® est une marque déposée de la société Microsoft®.

Intel®, le logo Intel®, Intel Inside®, Intel Core®, Ultrabook™ et Core Inside® sont des marques d'Intel® Corporation aux États-Unis et dans d'autres pays.

Le logo HDMI ainsi que High-Definition Multimedia Interface sont des marques déposées de la HDMI Licensing LLC.

La marque et les logos Bluetooth® sont des marques déposées de Bluetooth SIG, Inc., et sont utilisés sous licence par MEDION.

La marque et les logos USB™ sont des marques déposées de USB Implementers Forum, Inc., et sont utilisés sous licence par MEDION.

Les autres marques et noms commerciaux sont la propriété de leurs détenteurs respectifs.

## Consignes de sécurité

### Dangers en cas d'utilisation de l'appareil par des enfants et personnes à capacité restreinte

Cet appareil peut être utilisé par des enfants âgés d'au moins 8 ans et par des personnes à capacités physiques, sensorielles ou mentales restreintes ou manquant d'expériences et de connaissances s'ils sont surveillés ou s'ils ont reçu des instructions pour pouvoir utiliser l'appareil en toute sécurité et ont compris les dangers en résultant.

- Surveiller les enfants afin de garantir qu'ils ne jouent pas avec l'appareil.
- Le nettoyage et la maintenance de l'appareil par l'utilisateur ne doivent pas être exécutés sans surveillance par des enfants.
- L'appareil et les accessoires doivent être conservés dans un endroit hors de portée des enfants.



**DANGER !**

### Risque de suffocation !

Les matériaux d'emballage ne sont pas des jouets !

Les films d'emballage peuvent être avalés ou utilisés dans un autre but que celui prévu, il y a donc risque d'asphyxie !

- Conservez les emballages tels que les films ou sachets en plastique hors de portée des enfants.



### **Dommages auditifs !**

Un volume trop élevé lors de l'utilisation d'oreillettes ou de casques ainsi que la modification des réglages de base de l'égaliseur, des pilotes, des logiciels ou du système d'exploitation engendrent une surpression acoustique et peuvent provoquer une surdité.

- Avant de lancer la lecture, réglez le volume sur le niveau le plus bas.
- Lancez la lecture et augmentez le volume à un niveau qui vous semble agréable.

### **Sécurité de fonctionnement**

Veillez lire attentivement ce chapitre et respecter toutes les consignes indiquées. Vous garantirez ainsi un fonctionnement fiable et une longue durée de vie de votre ordinateur portable.

#### **Du liquide pénétrant à l'intérieur de l'appareil peut porter atteinte à la sécurité électrique.**

- N'exposez pas l'appareil à des gouttes d'eau ou éclaboussures et ne posez sur l'appareil aucun récipient rempli de liquide tel qu'un vase.
- Ne pas verser de liquides dans l'appareil.
- Afin d'éviter tout dommage, veillez à ce que les contacts à fiche n'entrent jamais en contact avec de l'eau. Si cela devait malgré tout se produire, séchez impérativement les contacts avec un chiffon avant la prochaine utilisation.

**DANGER !****Risque d'électrocution !**

Si l'adaptateur secteur est ouvert, il y a risque de choc électrique ou d'incendie!

- N'ouvrez jamais le boîtier de l'ordinateur portable ou de l'adaptateur secteur !
- N'ouvrez jamais le boîtier de l'appareil !
- Ne manipulez jamais l'adaptateur secteur ou les pièces conductrices d'électricité !

**Les fentes et ouvertures de l'ordinateur servent à son aération.**

- Ne recouvrez pas ces ouvertures de manière à ne provoquer aucune surchauffe de l'appareil ou même un incendie.
- N'introduisez aucun objet à l'intérieur de l'ordinateur portable à travers les fentes et ouvertures. Cela pourrait provoquer un court-circuit électrique ou même un feu, ce qui endommagerait votre ordinateur.

**Éteignez immédiatement l'ordinateur portable ou ne l'allumez pas, débranchez la fiche d'alimentation et adressez-vous au SAV dans les situations suivantes si :**

- l'adaptateur secteur ou le portable fait des bruits inhabituels ou si vous remarquez un dégagement de fumée du portable ou de l'adaptateur secteur.
- l'adaptateur secteur, le cordon d'alimentation ou la fiche a fondu ou est endommagé.
- Faites remplacer les cordons d'alimentation ou l'adaptateur secteur défectueux uniquement par des pièces d'origine. Ces pièces ne doivent en aucun cas être réparées.
- le boîtier de l'ordinateur portable est endommagé ou si du liquide a coulé à l'intérieur.

- Faites tout d'abord examiner l'ordinateur par le SAV. Il pourrait sinon ne pas fonctionner dans les conditions de sécurité indispensables. Il y a en outre danger de mort par électrocution !



### **Risque d'explosion !**

Risque d'explosion de la batterie intégrée.

- Ne jetez jamais le portable au feu.

### **Ne jamais réparer soi-même l'appareil**



### **Risque d'électrocution !**

Vous risqueriez de vous électrocuter si la réparation a été exécutée de manière incorrecte !

- N'ouvrez jamais le boîtier du PC portable ou de l'adaptateur secteur !
- En cas de problème, adressez-vous au SAV ou à un autre atelier spécialisé.

## Lieu d'installation

- Le portable doit être utilisé uniquement à l'intérieur de pièces (en raison de la technologie Wi-fi 5 Ghz utilisée).
- N'utilisez pas l'appareil dans des zones potentiellement explosives. Comme par exemple partie les installations de citernes, les zones de stockage de carburant ou les zones dans lesquelles des solvants sont traités. Cet appareil ne doit pas non plus être utilisé dans des zones où l'air contient des particules en suspension (p. ex. poussière de farine ou de bois).
- Gardez votre ordinateur portable et tous les appareils qui lui sont raccordés à l'abri de l'humidité et protégez-les de la poussière, de la chaleur et du rayonnement direct du soleil. En cas de non-respect de ces consignes, vous exposez votre ordinateur à des risques de dysfonctionnement ou de détérioration.
- N'utilisez pas votre ordinateur portable en plein air : selon les conditions météorologiques (pluie, neige, etc.), vous risquez de l'endommager.
- Prévoyez au moins un mètre de distance par rapport aux sources de brouillage haute fréquence et magnétiques éventuelles (téléviseur, haut-parleurs, téléphone portable, téléphones DECT, etc.) afin d'éviter tout dysfonctionnement et toute perte de données.
- Placez et utilisez tous les éléments sur un support stable, bien horizontal et non soumis à des vibrations pour éviter tout risque que l'ordinateur ne tombe.
- N'utilisez pas l'ordinateur portable et l'adaptateur secteur de manière prolongée sur vos genoux ou une autre partie de votre corps : la dissipation de chaleur sous l'appareil peut engendrer un échauffement désagréable.

## Environnement

- Cet ordinateur portable peut fonctionner à une température ambiante comprise entre 5 °C et 30 °C et avec une humidité relative de 20 % à 80 % (sans condensation).
- Éteint, l'ordinateur portable peut être stocké entre 0 °C et 60 °C pendant quatre semaines maximum. En cas de stockage plus long, l'ordinateur portable peut être stocké entre 0 °C et 25 °C, un stockage à 20 °C ± 5 °C étant recommandé.
- En cas d'orage, débranchez la fiche secteur. Pour plus de sécurité, nous recommandons d'utiliser une protection contre les surtensions afin de protéger votre ordinateur portable contre les dommages causés par les pics de tension ou la foudre qui peuvent toucher le réseau électrique.

### **REMARQUE !**

#### **Risque de dommages !**

En cas de fortes variations de température ou d'humidité, il est possible que, par condensation, de l'humidité se forme à l'intérieur de l'ordinateur, pouvant provoquer un court-circuit.

- Après tout transport de l'ordinateur portable, attendez que celui-ci soit à température ambiante avant de l'allumer.

## Alimentation



### Risque d'électrocution !

Il y a danger de mort par électrocution lorsque le boîtier est ouvert. Celui-ci ne contient aucune pièce à entretenir.

- Ne recouvrez pas l'adaptateur secteur.
- Ne saisissez jamais l'adaptateur secteur avec les mains mouillées.
- La prise de courant doit se trouver toujours à proximité de l'ordinateur portable et être facilement accessible.
- Pour débrancher l'adaptateur secteur de la prise de courant, saisissez-le toujours par le boîtier. Ne tirez pas sur le câble pour éviter de l'endommager. Tant que l'adaptateur secteur est raccordé au réseau, il continue à consommer une petite quantité de courant.
- Ne branchez l'adaptateur secteur de l'ordinateur portable que sur des prises mises à la terre AC 100 - 240 V~ 50/60 Hz. Si vous n'êtes pas sûr du voltage de votre installation dans cette pièce, renseignez-vous auprès de votre fournisseur d'électricité.
- Pour plus de sécurité, nous recommandons d'utiliser une protection contre les surtensions afin de protéger votre ordinateur portable contre les dommages causés par les pics de tension ou la foudre qui peuvent toucher le réseau électrique
- Seuls des appareils conformes à la norme de sécurité relative aux appareils audio/vidéo et informatiques peuvent être raccordés à cet appareil.



## **REMARQUE !**

### **Risque de dommages !**

Les adaptateurs secteur non adaptés peuvent endommager l'appareil.

- Pour recharger l'appareil, utilisez uniquement l'adaptateur secteur fourni.

### **Remarques concernant la batterie**

Pour prolonger la durée de vie et les performances de la batterie ainsi que pour garantir un fonctionnement sécurisé, veuillez en outre respecter les consignes suivantes :

- Évitez toute salissure et tout contact avec des matériaux conducteurs ainsi qu'avec des substances chimiques ou produits d'entretien.
- Pour charger la batterie, utilisez uniquement l'adaptateur secteur d'origine vendu avec l'appareil. Assurez-vous (voyant d'état de charge ou signal sonore de l'ordinateur portable) que la batterie est complètement déchargée avant de la recharger.
- Si la batterie est fixée à l'intérieur de l'appareil, elle ne peut pas être remplacée par l'utilisateur lui-même. Seul un technicien peut dans ce cas remplacer la batterie.

## Câblage

- Disposez les câbles de manière à ce que personne ne puisse marcher ou trébucher dessus.
- Ne posez aucun objet sur les câbles, ils pourraient être endommagés.
- Ne raccordez les périphériques tels que clavier, souris, écran, etc., à l'ordinateur portable que lorsqu'il est éteint afin d'éviter tout dommage de l'ordinateur ou des périphériques. Certains appareils peuvent aussi être raccordés lorsque l'ordinateur fonctionne. Ceci est p. ex. le cas avec la plupart des appareils équipés d'un port USB. Respectez alors impérativement les consignes de la notice d'utilisation correspondante.
- Prévoyez au moins un mètre de distance par rapport aux sources de brouillage haute fréquence et magnétiques éventuelles (téléviseur, haut-parleurs, téléphone portable, téléphones DECT, etc.) afin d'éviter tout dysfonctionnement et toute perte de données.
- Veillez à n'utiliser avec cet ordinateur portable que des câbles adaptés de moins de 3 mètres pour les interfaces externes.
- Les câbles vendus avec l'appareil ne doivent pas être remplacés par d'autres câbles. Les câbles qui vous ont été vendus avec l'appareil ont subi des tests approfondis dans nos laboratoires : utilisez exclusivement ces câbles.
- Pour le branchement de vos périphériques, utilisez aussi uniquement les câbles de connexion vendus avec les appareils.
- Veillez à ce que tous les câbles de connexion soient raccordés aux périphériques correspondants afin d'éviter les ondes parasites.
- Débranchez tous les câbles de votre portable dont vous n'avez pas besoin afin d'éviter d'éventuelles perturbations.

## Remarques concernant le pavé tactile

### REMARQUE !

#### Risque de dommages !

Le pavé tactile est un appareil de saisie ultra sensible et réagit au moindre effleurement et à une pression minimale.

- N'utilisez jamais le pavé tactile en forçant ou en exerçant une pression trop importante, vous risqueriez de l'endommager ou de le détruire.

L'utilisation du pavé tactile se fait par l'intermédiaire du pouce ou d'un autre doigt et réagit à l'énergie émise par la peau. La présence de poussière ou de graisse sur la surface du pavé tactile réduit sa sensibilité.

- N'utilisez pas de stylo ni tout autre objet : vous pourriez endommager votre pavé tactile.
- Éliminez cette poussière/graisse en utilisant un chiffon doux, sec et non pelucheux.

#### Remarques concernant l'écran

L'écran est le composant le plus sensible de votre ordinateur portable puisqu'il est en verre fin. En cas de très fortes sollicitations, il peut donc être endommagé.

#### **L'écran pourrait être endommagée si elle est largement utilisée.**

- Ne laissez pas non plus tomber d'objets sur l'écran.
- Ne posez aucun objet sur l'écran.
- Ne touchez pas l'écran avec des objets pointus.
- Soulevez l'unité jamais sur l'écran, car cela pourrait casser les charnières.
- Ne rayez pas l'écran avec vos ongles ou des objets durs.
- Tenez toujours fermement l'écran en son centre pour l'ouvrir, le positionner ou le fermer. Vous risqueriez sinon de l'endommager.

- Vous risquez de vous blesser si l'écran se brise. Si cela devait se produire, enfillez des gants de protection pour ramasser les morceaux cassés et envoyez ceux-ci au service après-vente qui les recyclera dans les règles de l'art. Lavez-vous ensuite les mains au savon, car il est possible qu'il y ait eu émanation de produits chimiques.
- Évitez tout contact entre l'écran et des objets durs (tels que boutons, bracelet de montre, etc.).
- L'écran tactile ne doit être utilisé qu'avec les doigts ou un stylet approprié.

### **REMARQUE !**

#### **Risque de dommages !**

L'écran tactile est un appareil de saisie ultra sensible et réagit au moindre effleurement et à une pression minimale.

- N'utilisez jamais l'écran tactile en forçant ou en exerçant une pression trop importante, vous risqueriez de l'endommager ou de le détruire.

#### **Sauvegarde des données**



Après chaque actualisation de vos données, effectuez des copies de sauvegarde sur des supports de stockage externes. Toute demande de dommages et intérêts en cas de perte de données et de dommages consécutifs en résultant est exclue.

## Ergonomie



Évitez les effets d'éblouissement, les reflets et les contrastes clair/foncé trop importants afin de ménager vos yeux.

L'ordinateur portable ne doit jamais se trouver à proximité d'une fenêtre, car c'est à cet endroit que la pièce est la plus claire à cause de la lumière du jour. Cette clarté rend plus difficile l'adaptation de l'œil à l'écran plus sombre. L'ordinateur portable doit toujours être disposé de façon à ce que le regard soit parallèle à la fenêtre.

Ne pas s'installer dos à une fenêtre pour éviter que le reflet du jour à travers la fenêtre donne directement sur l'écran. Ne pas s'installer non plus face à une fenêtre, le contraste entre l'écran sombre et la clarté de la lumière du jour pouvant provoquer des difficultés d'adaptation et des douleurs.

L'orientation en parallèle vaut également pour la lumière artificielle.

Ceci signifie que les mêmes critères et raisons sont valables pour les bureaux et lieux de travail éclairés de manière artificielle. Si la pièce ne permet pas de positionner l'écran comme indiqué, il existe d'autres solutions afin d'éviter les lumières aveuglantes, les reflets, les contrastes trop importants entre clair et sombre, etc. Par exemple : tourner ou incliner l'écran, installer des stores à lamelles ou verticaux aux fenêtres ou des murs de séparation ou encore modifier les installations d'éclairage.



Faites régulièrement des pauses lorsque vous travaillez devant votre portable afin de prévenir contractions et fatigue.

La position assise prolongée peut s'avérer inconfortable. Il est très important d'avoir une posture adéquate pour éviter les risques ou les dommages.

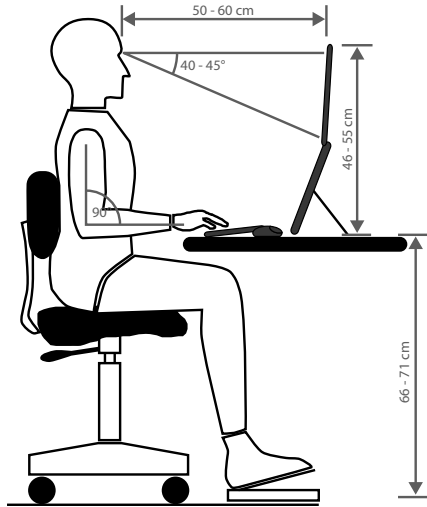

- **Général** – Efforcez-vous de changer souvent de position (environ toutes les 20-30 minutes) et faites des pauses pour éviter de vous fatiguer.
- **Dos** – Lorsque vous êtes assis à votre poste de travail, vous devez avoir le dos adossé sur le dossier de votre siège de travail, en position verticale ou légèrement inclinée vers l'arrière.
- **Bras** – Vous devez avoir les bras et les coudes tendus et souples. Vous devez laisser les coudes contre votre corps. Gardez en permanence les avant-bras et les mains à peu près parallèles au sol.
- **Poignées** – Les poignées ne doivent pas faire un angle de plus de 10° avec le clavier, la souris ou la boule de commande. Veillez à ne pas appuyer directement les poignets sur le bord de la table.
- **Cuisses** – Les cuisses doivent être placées à l'horizontale ou légèrement inclinées vers le bas. Les jambes doivent former un angle de 90° environ avec les cuisses. Vous devez avoir les pieds posés à plat sur le sol. Utilisez éventuellement un appuie-pied après vous être assuré que la hauteur du siège est convenablement réglée.
- **Tête** – Maintenez la tête droite ou légèrement inclinée vers l'avant. Ne travaillez pas avec la tête ou le haut du corps tordu. Placez le bord supérieur du moniteur à hauteur des yeux ou juste en-dessous lorsque vous travaillez.  
La distance entre le moniteur et l'observateur dépend des contraintes correspondantes. On utilise souvent une distance entre 50 et 70 cm.

## Contenu de l'emballage



### Risque de suffocation !

Les matériaux d'emballage ne sont pas des jouets !

Les films d'emballage peuvent être avalés ou utilisés dans un autre but que celui prévu, il y a donc risque d'asphyxie !

- Conservez les emballages tels que les films ou sachets en plastique hors de portée des enfants.

Au cours du déballage assurez-vous que les éléments suivants sont bien présents et informez-nous dans un délai de 15 jours à compter de la date d'achat si ce n'est pas le cas. Adressez-vous aussi à notre SAV en cas de dommage de l'appareil.

Avec cet appareil que vous venez d'acheter, vous recevez :

- Ordinateur portable MEDION® S14406 (MD 64040) (batterie intégrée)
- L'adaptateur secteur (avec câble de connexion)
- Notice d'utilisation
- Carte de garantie

## Déballage

- Avant le déballage, choisissez un endroit adapté pour l'installation de l'appareil.
- Retirez tous les emballages.
- Veuillez conserver soigneusement les emballages et utiliser uniquement ceux-ci pour transporter le portable.



Les surfaces sont recouvertes de films protecteurs afin de protéger l'appareil des rayures lors de la fabrication et du transport. Enlevez tous les films après avoir correctement installé l'appareil et avant de le mettre en service.

# Vue d'ensemble et pièces de l'appareil

## Ordinateur ouvert

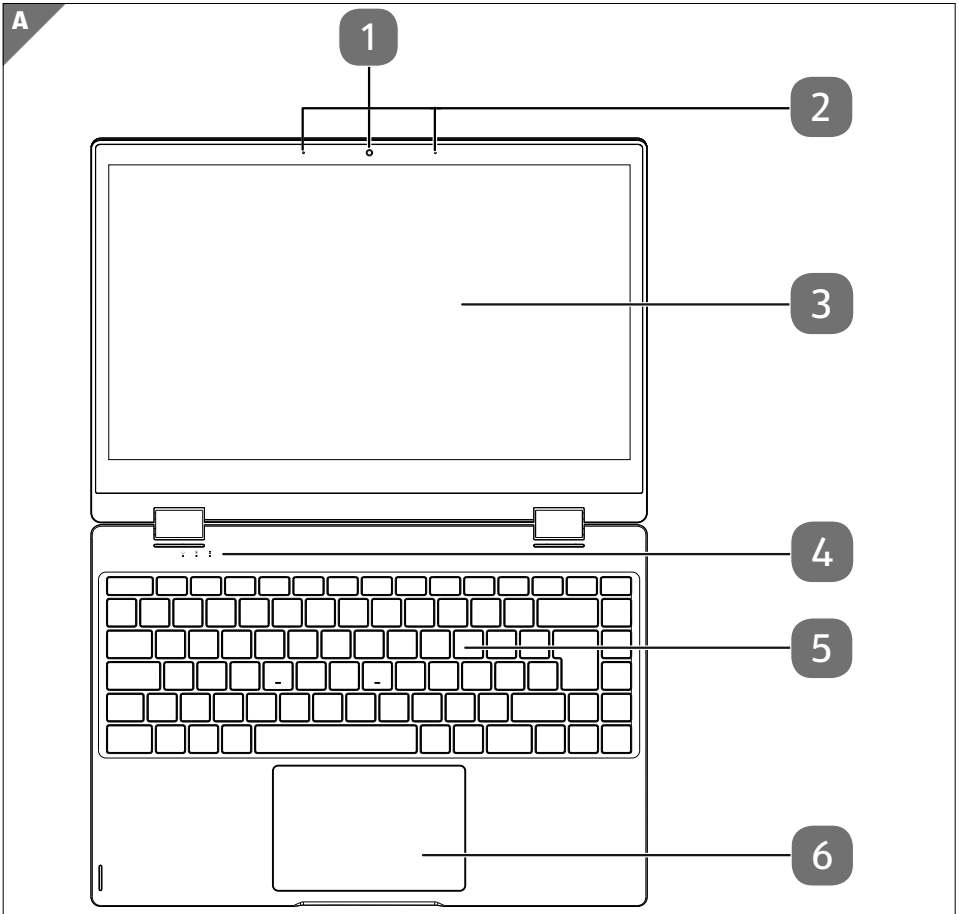

(Illustration non contractuelle)

- 1 Webcam
- 2 Microphones
- 3 Écran
- 4 Voyants de fonctionnement et d'état



- 5 Clavier
- 6 Pavé tactile

### Côté gauche

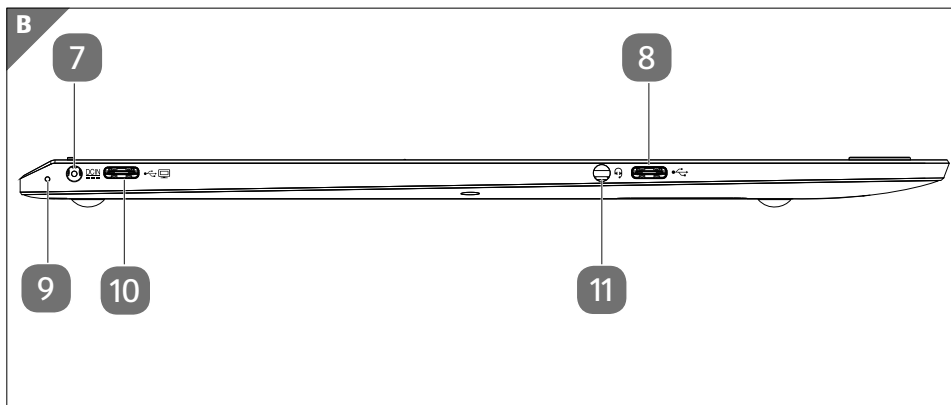

(Illustration non contractuelle)

- 7 Prise pour l'adaptateur secteur
- 8 Port USB 3.2 (type C)
- 9 **LED de la prise de l'adaptateur secteur**  
Si le niveau de charge est compris entre 0 et 94 %, la LED est allumée en rouge. Si le niveau de charge est supérieur ou égal à 95 %, la LED est allumée en vert.
- 10 Port USB 3.2 (type C) avec fonction DisplayPort/fonction de chargement\* (uniquement avec adaptateur correspondant, non fourni)  
\*L'adaptateur doit être conforme à la spécification „USB Power Deliver“.
- 11 Prise audio combinée (entrée micro, casque) (norme CTIA) pour connecter un casque ou un microphone

## Côté droit

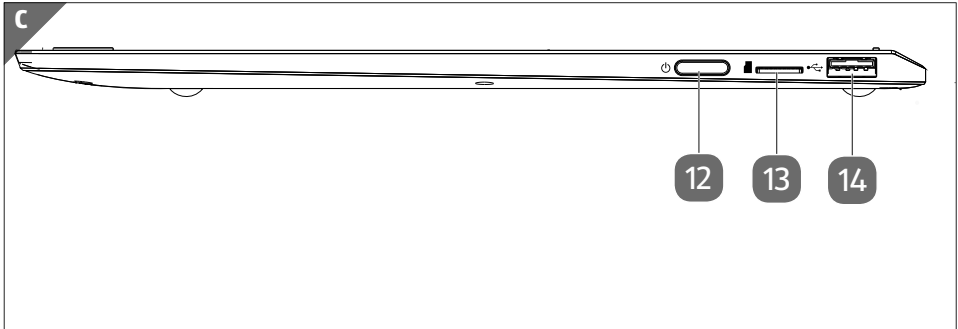

(Illustration non contractuelle)

- 12 Interrupteur marche/arrêt
- 13 Emplacement de carte microSD
- 14 Port USB 2.0

## Vue de dessous

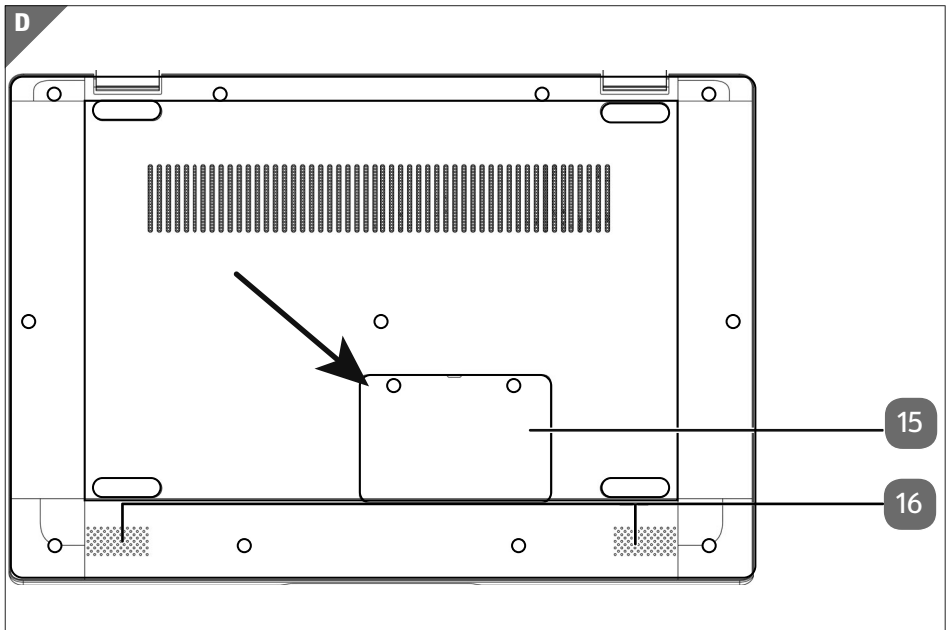

(Illustration non contractuelle)

- 15 Emplacement pour deux mémoires flash (M.2 2280 SATA)
- 16 Haut-parleur

## Modes

### Mode cadre

- Pour utiliser le PC portable en mode cadre, ouvrez-le et retournez-le de manière à ce qu'il repose sur le clavier. Dressez l'écran.

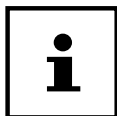

Dans ce mode, le clavier 'est pas de fonction.

### Mode tablette

- Repliez l'écran pour passer en mode tablette.

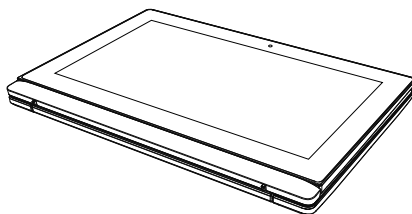

(Illustration non contractuelle)



Dans ce mode, le clavier 'est pas de fonction.

### Mode Présentation

Vous pouvez aussi utiliser votre PC portable en mode Présentation. Ce mode convient pour les applications exigeant peu ou pas de commandes de l'appareil, p. ex. présentations sur écran, lecture de vidéos et affichage de photos.



Dans ce mode, le clavier 'est pas de fonction.

## Activer le mode Présentation

- Ouvrez l'écran avec précaution vers l'arrière jusqu'à atteindre un angle de vue qui vous semble agréable. L'affichage à l'écran est alors automatiquement pivoté.



### REMARQUE !

#### Risque de dommage !

Exercer une pression trop forte sur l'écran pour l'ouvrir peut endommager l'écran ou les charnières.

- Ouvrez donc l'écran avec précaution, sans forcer.
- N'exercez pas non plus de pression trop forte sur le coin supérieur gauche ou droit de l'écran.
- Posez maintenant l'ordinateur portable comme une tente sur un support stable et sécurisé.

Vous pouvez toujours exécuter les fonctions du PC portable avec l'écran tactile.

## Désactiver le mode Présentation

- Rabattez l'écran avec précaution vers l'avant jusqu'à ce qu'il soit de nouveau dans l'angle habituel.

## Voyants de fonctionnement et d'état

Le système indique par l'intermédiaire de voyants l'état de l'alimentation et du fonctionnement . Ces voyants s'allument selon l'activité de l'ordinateur portable:



### LED de fonctionnement

Cette LED est allumée lorsque le système est allumé.



### Capital Lock – majuscules

S'allume lorsque les majuscules [Caps Lock] sont activées à l'aide de la touche de verrouillage des majuscules. Les lettres du clavier sont alors automatiquement écrites en majuscules.



### Num Lock – verrouillage numérique

S'allume lorsque les touches numériques [NumLk] sont activées.

## Alimentation

### Bouton marche/arrêt

- Ouvrez l'ordinateur portable et maintenez le bouton marche/arrêt  brièvement enfoncé pour allumer ou éteindre l'ordinateur.

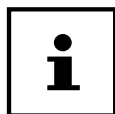

Si vous ne pouvez plus éteindre votre PC portable avec le logiciel, maintenez le bouton de marche/arrêt enfoncé pendant 10 secondes.

N'éteignez pas votre ordinateur portable tant qu'il accède au disque dur. Vous risquez sinon de perdre des données. Afin de protéger le disque dur, attendez au moins 5 secondes après avoir éteint l'ordinateur pour le rallumer.

## Première mise en service

Pour utiliser votre ordinateur portable en toute sécurité et lui garantir une longue durée de vie, lisez tout d'abord impérativement le chapitre « Sécurité de fonctionnement » situé au début de cette notice d'utilisation. Cet ordinateur est déjà complètement préinstallé, vous n'avez donc pas à charger les pilotes : vous pouvez démarrer immédiatement.

- Branchez le cordon d'alimentation sur le portable et branchez l'adaptateur secteur sur une prise facilement accessible.
- Pour ouvrir l'écran, dépliez-le à l'aide du pouce et de l'index jusqu'à la position désirée.

- Toujours tenir fermement l'écran en son centre pour l'ouvrir, le positionner et le refermer. L'écran pourrait sinon être endommagé. N'essayez jamais de l'ouvrir de force.



À la première mise en marche de votre portable, vérifiez si l'adaptateur secteur est raccordé.

- Allumez l'ordinateur portable en appuyant sur le bouton marche/arrêt. L'ordinateur démarre et passe maintenant par différentes phases.

Pendant le processus d'installation, vous devez accepter les conditions d'utilisation afin de pouvoir utiliser le système d'exploitation. Tenez prêtes les informations d'accès au réseau Wi-fi ou à votre boîte de courrier électronique, si vous voulez configurer cette dernière dès maintenant.

Le chargement du système d'exploitation dure un peu plus longtemps à la première installation. Une fois que toutes les données nécessaires ont été saisies, le système d'exploitation est configuré. L'affichage de l'écran d'accueil de Windows® signifie que le système d'exploitation est complètement chargé.

## REMARQUE !

### Perte de données !

La première installation peut durer quelques minutes. Ne coupez pas l'alimentation électrique de l'ordinateur et ne l'éteignez pas pendant la première installation. Cela pourrait avoir des répercussions négatives sur l'installation.

- N'éteignez l'ordinateur qu'une fois que l'installation est terminée et que l'écran d'accueil apparaît.

## Démarrage de l'ordinateur

- Ouvrez l'écran comme décrit plus haut et appuyez sur le bouton marche/arrêt.
- Suivez les instructions à l'écran. Chaque fenêtre vous explique les étapes à effectuer.

La procédure d'accueil vous guide notamment à travers les différents écrans et fenêtres.

- Sélectionnez la langue de votre choix puis les paramètres de pays correspondants.
- Connectez-vous à Internet à condition que vous disposiez d'une connexion Internet configurée en conséquence.

Si vous vous connectez avec un compte hors connexion, l'enregistrement avec un compte Microsoft® est possible ultérieurement et à tout moment

À condition que vous ayez déjà établi une connexion Internet, vous pouvez maintenant vous connecter à votre appareil au moyen d'un compte Microsoft. Le Microsoft Store vous donne la possibilité par exemple d'acheter de nouvelles applications ou d'actualiser des applications déjà préinstallées.

## Contrat de licence

Lisez attentivement le contrat de licence. Vous obtiendrez des informations juridiques importantes sur l'utilisation de votre produit logiciel. Pour voir l'ensemble du texte, déplacez la barre de défilement à l'aide des flèches ou du pavé tactile jusqu'à ce que vous arriviez à la fin du document. Donnez votre accord au contrat en cliquant sur **Accepter**, ce qui vous donne le droit d'utiliser le produit suivant les conditions définies.

Vous ne pouvez procéder à aucune saisie pendant l'animation. Une fois la session ouverte, l'interface de Windows® apparaît.

### REMARQUE !

## Perte de données !

Durant quelques jours après la première installation, Windows peut actualiser et configurer des données (p. ex. par de nouvelles mises à jour), ce qui peut entraîner des ralentissements dans le téléchargement et dans le démarrage de l'ordinateur.

- N'éteignez donc pas prématurément l'ordinateur. Cela pourrait avoir des répercussions négatives sur l'installation.

## Fonctionnement sur secteur

Votre ordinateur portable est vendu avec un adaptateur secteur universel pour courant alternatif qui s'adapte automatiquement à la source de courant proposée et peut prendre en charge les voltages suivants :

AC 100 - 240 V~ 50/60 Hz. Veuillez respecter les consignes de sécurité concernant l'alimentation.

L'adaptateur secteur alimente l'ordinateur portable et charge simultanément la batterie. Votre batterie se recharge aussi lorsque vous travaillez avec l'ordinateur en laissant l'adaptateur secteur branché. L'adaptateur secteur consomme de l'électricité même lorsque l'ordinateur n'y est pas raccordé. Débranchez donc la fiche de l'adaptateur secteur de la prise de courant si l'adaptateur secteur n'est pas relié à l'ordinateur portable.



Utilisez cet ordinateur portable et l'adaptateur secteur fourni uniquement ensemble.

## Fonctionnement sur batterie



Les batteries stockent de l'énergie électrique dans leurs cellules pour la restituer en cas de besoin. Chargez et déchargez complètement la nouvelle batterie deux à trois fois de suite afin qu'elle atteigne sa pleine capacité !

## Manipulation des batteries de manière générale

Lors de la manipulation de batteries, il est important de veiller à les utiliser et à les recharger correctement afin d'exploiter totalement leur capacité et de prolonger le plus possible leur durée de vie. La température de charge optimale est 20° C.

Respecter aussi les consignes de sécurité.

- Exécutez une fois par mois un cycle de décharge ou de charge complet. Stockez ensuite l'appareil avec batterie chargée à 50 % de sa capacité. Cela permet d'éviter que la batterie ne se décharge complètement et ne soit irrémédiablement endommagée/ne puisse plus être rechargée.
- Ne laissez pas l'appareil sans surveillance lorsque vous les rechargez.
- Ne rechargez pas l'appareil sur des matériaux sensibles ou facilement inflammables.
- Ne recouvrez pas le portable pendant le chargement de la batterie.



## Mode Transport

Une fois déballé, le portable se trouve dans un mode Transport sécurisé afin d'éviter qu'il ne s'allume accidentellement et donc que la batterie ne se décharge.

- Avant d'allumer l'appareil pour la première fois, branchez impérativement l'adaptateur secteur et attendez 8 secondes avant d'actionner l'interrupteur de marche/arrêt.

## Chargement de la batterie

La batterie est chargée sur l'adaptateur secteur. Si ce dernier est branché, la batterie se recharge automatiquement, que l'ordinateur portable soit allumé ou non. Un chargement complet nécessite quelques heures si l'ordinateur est éteint. S'il est allumé, le chargement dure nettement plus longtemps.



Le processus de chargement sera interrompu si la température de la batterie est trop élevée. En cliquant sur le symbole de batterie dans la barre des tâches, vous pouvez faire s'afficher l'état de charge de la batterie et ouvrir le cas échéant l'aide Windows avec la touche **F1**.

## Déchargement de la batterie

Cessez d'utiliser l'ordinateur portable lorsqu'un avertissement apparaît.

### REMARQUE !

## Perte de données !

Une brusque coupure de courant peut entraîner la perte de données.

- Pensez à sauvegarder à temps vos fichiers ouverts afin de prévenir toute perte de données.

## Autonomie

La durée de fonctionnement varie en fonction du réglage des fonctions d'économie d'énergie. Votre ordinateur portable nécessite par ailleurs davantage d'énergie lors de l'exécution de certaines applications.

En cas de charge élevée du processeur ou des composants graphiques du PC portable pendant une période prolongée, l'autonomie est réduite. Cela peut se produire avec les jeux nécessitant la représentation de graphiques complexes, les vidéos, le traitement de musique ou graphique.



Si vous ignorez l'alarme de batterie faible, votre ordinateur passe en mode de veille prolongée.

## Gestion de l'alimentation

Votre ordinateur portable offre des fonctions d'économie d'énergie automatiques et configurables, que vous pouvez utiliser pour optimiser la durée d'utilisation de la batterie et réduire les coûts de consommation d'électricité en général.



Si vous avez besoin d'aide concernant la gestion de l'alimentation de votre portable, appuyez sur la touche **F1** pour ouvrir l'aide Windows.

## Conseils pour économiser de l'énergie

- Vous pouvez optimiser la gestion de l'alimentation de votre ordinateur avec les paramètres des options d'alimentation.
- Pour ne pas consommer d'énergie inutilement lorsque vous n'utilisez pas votre ordinateur pendant un certain temps, coupez dans tous les cas l'alimentation électrique en débranchant la fiche d'alimentation, en enlevant le bloc batterie ou en éteignant l'interrupteur d'alimentation.

Grâce à la fonction de gestion de l'alimentation, l'ordinateur peut passer en mode Économie d'énergie ou en mode Veille lorsqu'il n'est pas utilisé durant un certain temps.

Pour que ce potentiel d'économie d'énergie puisse être utilisé, la fonction de gestion de l'alimentation a été ainsi programmée pour que le système se comporte comme suit :

Fonctionnement sur secteur :

- Extinction de l'écran au bout de 10 minutes
- Passage en mode Veille au bout de 30 minutes

Fonctionnement sur batterie :

- Extinction de l'écran au bout de 5 minutes
- Passage en mode Veille au bout de 15 minutes

Pour quitter le mode Veille, appuyez sur le bouton marche/arrêt.

## Écran

### Ouverture et fermeture de l'écran

L'écran est fermé par la construction spéciale de ses charnières, un verrouillage supplémentaire est donc inutile.

- Pour ouvrir l'écran, dépliez-le à l'aide du pouce et de l'index jusqu'à la position désirée.

#### REMARQUE !

### Risque de dommages !

N'essayez jamais d'ouvrir l'écran de force. Vous risqueriez sinon de l'endommager.

- Tenez toujours fermement l'écran en son centre pour l'ouvrir, le positionner et le refermer.

Différentes fonctions peuvent être attribuées à l'ouverture/la fermeture de l'écran via la gestion de l'alimentation.

### Écran tactile

Votre appareil e est vendu avec un écran sensible au toucher. Pour garantir une utilisation optimale de cet écran, veuillez respecter les consignes suivantes :

#### REMARQUE !

### Risque de dommages !

Une manipulation inadéquate peut endommager l'appareil.

- Ne touchez pas l'écran avec des objets pointus ou anguleux : vous risqueriez de l'endommager.
- Servez-vous uniquement de votre doigt ou d'un stylet spécial pour écrans tactiles.

## Connexion d'un moniteur externe

Cet ordinateur portable dispose d'un port USB 3.2 (type C) avec fonction DisplayPort **10** pour la connexion d'un moniteur externe.

- Arrêtez correctement l'ordinateur.
- Raccordez le câble de signal du moniteur externe (non fourni) au port USB 3.2 (type C) avec fonction DisplayPort de l'ordinateur portable. Veuillez noter que vous devez ici utiliser un adaptateur correspondant (non fourni).
- Branchez le moniteur externe sur le secteur et mettez-le sous tension.
- Mettez maintenant votre ordinateur portable en marche.

## Saisie des données

### Clavier

Grâce à la double fonction de certaines touches, vous disposez des mêmes fonctions que sur un clavier Windows normal. Certaines fonctions sont obtenues à l'aide des touches **Fn** propres à l'ordinateur.

### Combinaisons de touches spécifiques à l'ordinateur portable

	Description
<b>Fn + ESC</b>	<b>Veille</b> Après avoir appuyé sur cette combinaison de touches, le portable se trouve en mode d'économie d'énergie.
<b>Fn + F1</b>	<b>Plus sombre</b> Réduit la luminosité de l'écran.
<b>Fn + F2</b>	<b>Plus clair</b> Augmente la luminosité de l'écran.
<b>Fn + F3</b>	<b>Affichage</b> Commute l'affichage à l'écran entre LCD, moniteur externe et affichage simultané.
<b>Fn + F4</b>	<b>Désactivation du son</b> Active ou désactive les haut-parleurs.

	Description
<b>Fn + F5</b>	<b>Moins fort</b> Réduit le volume.
<b>Fn + F6</b>	<b>Plus fort</b> Augmente le volume.
<b>Fn + F7</b>	<b>Pavé tactile</b> Active ou désactive le pavé tactile.
<b>Fn + F9</b>	<b>Insérer</b>
<b>Fn + F10</b>	<b>Imprimer</b>
<b>Fn + F11</b>	<b>Verrouillage numérique</b> Cette combinaison de touches permet d'activer ou de désactiver le pavé numérique.
<b>Fn + F12</b>	<b>Défiler</b> Cette combinaison de touches permet d'activer ou de désactiver la fonction « Défiler ». Utilisée dans la plupart des programmes d'application pour faire dérouler l'écran sans devoir déplacer le curseur.

## Pavé tactile

### REMARQUE !

### Risque de dommages !

L'utilisation d'objets non appropriés pour commander l'appareil peut endommager le pavé tactile de manière irréversible.

- N'utilisez pas de crayon à bille ni aucun autre objet, car cela pourrait endommager votre pavé tactile.

# Système audio

## Connexions audio externes

L'utilisation des ports externes vous permet de raccorder facilement votre ordinateur à des appareils externes.

Vous pouvez modifier les paramètres en cliquant avec le bouton droit de la souris sur le symbole de haut-parleur dans la barre des tâches.



### Dommmages auditifs !

Un volume trop élevé lors de l'utilisation d'oreillettes ou de casques ainsi que la modification des réglages de base de l'égaliseur, des pilotes, des logiciels ou du système d'exploitation engendrent une surpression acoustique et peuvent provoquer une surdit .

- Afin d' viter des dommages auditifs  ventuels, ne pas  couter   un niveau sonore  lev  pendant une longue dur e.
- Avant de lancer la lecture, r glez le volume sur le niveau le plus bas.
- Lancez la lecture et augmentez le volume   un niveau qui vous semble agr able.

## Fonctionnement du r seau

### Wi-fi (r seau sans fil)

Cette fonction vous permet d' tablir une connexion r seau local sans fil vers le r cepteur correspondant. Veuillez lire les conditions requises.

Vous pouvez activer ou d sactiver la fonction Wi-fi avec le menu Windows® (elle est activ e par d faut).

### Utilisation restreinte

 teignez imp rativement le produit dans les situations suivantes :

- dans les  tablissements hospitaliers, cliniques ou autres centres de sant  et dans tous les endroits   proximit  imm diate d'appareils m dicaux,

## Fonctionnement du réseau

---

- dans tous les lieux exposés à un risque d'explosion (p. ex. stations-service, environnements poussiéreux, notamment poussière métallique),
- dans les lieux où l'utilisation d'appareils à commande radio est interdite p. ex. sur les grands chantiers de construction ou dans les endroits où des opérations de dynamitage sont effectuées.



### **Danger dû aux signaux radio et au rayonnement électromagnétique !**

Les signaux radio et le rayonnement électromagnétique peuvent affecter le fonctionnement des appareils électroniques sensibles tels que les stimulateurs cardiaques ou les défibrillateurs automatiques implantables.

- Maintenez le produit à au moins 20 cm d'écart de ces appareils afin d'éviter que les signaux radio et le rayonnement électromagnétique perturbent leur fonctionnement.

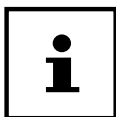

Les ondes radio émises peuvent provoquer des interférences au niveau des appareils auditifs.

### **Protection des données**

Le fabricant décline toute responsabilité en cas de perte de données consécutive à l'accès non sécurisé par des tiers.

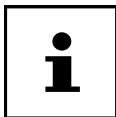

Sécurisez votre réseau Wi-fi via un cryptage approprié de façon à interdire tout accès à vos données par des tiers.

### **Conditions requises**

Il est possible d'utiliser comme récepteur un point d'accès Wi-fi. Un point d'accès Wi-fi est un appareil de transmission radio qui communique avec votre ordinateur et pilote l'accès au réseau auquel vous êtes raccordé.

Les points d'accès Wi-fi sont fréquents dans les grandes entreprises, les aéroports, les gares, les universités ou les cafés Internet. Ils permettent l'accès à leurs services propres et à des réseaux ou à Internet.

Dans la plupart des cas, des droits d'accès généralement payants sont nécessaires. On trouve souvent des points d'accès avec modem DSL intégré. Ces routeurs établissent la liaison avec une connexion Internet DSL existante et le Wi-fi.

Il est également possible de créer une liaison à un autre terminal disposant d'une fonction Wi-fi même sans point d'accès. Cependant, un réseau sans routeur est limité aux appareils qui lui sont directement connectés.

Si vous employez un cryptage lors du transfert de données, celui-ci doit fonctionner sur tous les appareils selon le même procédé. Le cryptage est un procédé qui permet d'éviter les accès non autorisés au réseau.

La vitesse de transfert peut varier en fonction de la distance et de la charge du récepteur.

## Bluetooth®

La technologie sans fil Bluetooth fonctionne sur de courtes distances. Les périphériques Bluetooth utilisent la transmission radio, qui permet aux ordinateurs, téléphones portables, imprimantes, claviers, souris et autres périphériques de communiquer entre eux sans câbles. Il existe de nombreuses possibilités d'utilisation de la technologie sans fil Bluetooth, notamment :

- l'établissement d'une connexion sans fil à Internet avec un téléphone portable ;
- le transfert de fichiers entre ordinateurs ou entre un ordinateur et un autre périphérique ;
- l'impression sur une imprimante Bluetooth ;
- l'utilisation d'un clavier et d'une souris Bluetooth ;
- la connexion à un réseau PAN (Personal Area Network) ;

La vitesse de transfert des données avec la technologie sans fil Bluetooth peut varier selon le périphérique ou l'environnement. Un périphérique Bluetooth peut transmettre au travers de murs, de poches et de porte-documents. La transmission entre des appareils Bluetooth s'effectue par ondes haute fréquence de 2,4 Gigahertz (GHz).



N'utilisez pas la fonction Bluetooth dans des endroits (p. ex. hôpitaux, avions, etc.) dans lesquels se trouvent des appareils sensibles aux ondes radio. Désactivez cette fonction si vous n'êtes pas certain qu'il n'y a aucun risque d'influence néfaste ni d'interférence.

## Mode Avion

Le mode Avion permet de désactiver toutes les connexions radio (p. ex. Wi-fi, Bluetooth®). En standard, le mode Avion est désactivé et toutes les connexions radio sont donc disponibles.



## Lecteur de cartes microSD

Le forme et le capacité varie selon le fabricant.



Les cartes mémoire ne sont pas incluses.

## Insertion de la carte mémoire

### REMARQUE !

### Risque de dommages !

L'insertion incorrecte de la carte mémoire peut endommager l'appareil.

- Insérez la carte mémoire dans la fente uniquement avec les contacts orientés vers le bas.
  - Poussez la carte jusqu'à la butée **13**.

## Retrait de la carte mémoire

- Éjectez d'abord la carte mémoire afin d'éviter toute perte de données.
- Pour retirer des cartes, enfoncez-les tout d'abord dans l'emplacement afin de déverrouiller la sécurité.
- Dégagez-les ensuite de la fente et conservez-les de façon appropriée.

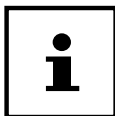

Les cartes mémoire sont des consommables et doivent être remplacées à long terme.

Vous trouverez le cas échéant dans la notice d'utilisation correspondante des informations sur la protection en écriture de votre carte mémoire.

## Port USB

Le port série universel ou Universal Serial Bus est une norme pour le branchement d'appareils de saisie, de scanners et d'autres périphériques. Les ports USB 3.2 sont totalement rétro-compatibles.



Veillez à bien ajuster la fiche dans la prise pour éviter tout endommagement des contacts. De par la disposition de ses contacts, la fiche ne peut être positionnée que d'une seule manière dans la prise (exception: USB type C). Branchez toujours, dans la mesure du possible, vos appareils USB sur le port sur lequel ils ont été installés. Dans le cas contraire, ils recevront un nouveau code d'identification et le système d'exploitation vous recommandera de recommencer l'installation des pilotes.

## Emplacement pour deux mémoires flash M.2 2280

Sur le dessous de l'ordinateur portable se trouve un emplacement pour deux mémoires flash M.2 2280 .

### Consignes de sécurité

- Éteignez votre ordinateur portable avant de retirer le cache.
- Ne laissez pas votre ordinateur portable sans surveillance lorsque le cache de la mémoire flash est retiré, afin qu'aucun objet ne puisse tomber dans l'ouverture et endommager votre ordinateur.
- Après l'installation, vérifiez que le cache est correctement remis.

### Remplacement de la mémoire flash intégrée

Procédez comme suit :

- Éteignez correctement l'ordinateur portable.
- Retournez votre ordinateur portable et placez-le sur une surface stable et plane afin d'éviter toute chute de l'ordinateur.
- Retirez la vis située sur le dessous de votre ordinateur portable.
- Retirez la vis qui se trouve dans l'emplacement puis retirez la mémoire flash.
- Insérez la nouvelle mémoire flash dans l'emplacement (contacts vers la droite) puis fixez-la avec la vis retirée au préalable.
- Remettez le cache en place et vissez-le solidement.



La nouvelle mémoire ne contenant aucun système d'exploitation, il est à votre charge d'installer un système d'exploitation correspondant.

## Insertion d'une mémoire flash

Procédez comme suit :

- Éteignez correctement l'ordinateur portable.
- Retournez votre ordinateur portable et placez-le sur une surface stable et plane afin d'éviter toute chute de l'ordinateur.
- Retirez la vis située sur le dessous de votre ordinateur portable puis retirez le cache de la mémoire flash.
- Retirez la vis de l'emplacement.
- Insérez la mémoire flash dans l'emplacement (contacts vers la droite) puis fixez-la avec la vis retirée au préalable.
- Remettez le cache en place et vissez-le solidement.

L'extension de mémoire est détectée par le système d'exploitation et intégrée, à condition qu'elle soit formatée ou qu'elle contienne des données.



En cas de problème lors de la mise en place de la mémoire supplémentaire, lisez le chapitre « FAQ – Questions fréquemment posées ».

## Protéger votre ordinateur portable

### Mot de passe au démarrage

Vous pouvez protéger votre ordinateur portable de toute utilisation non autorisée avec un mot de passe au démarrage. Lorsque vous allumez l'ordinateur portable, vous êtes alors invité à saisir ce mot de passe, que vous pouvez configurer dans la configuration UEFI.

#### REMARQUE !

### Risque de dommages !

Veuillez noter que seuls les utilisateurs très expérimentés devraient procéder ici à des modifications car toute modification du réglage UEFI peut détériorer la stabilité de fonctionnement du portable.

- Conservez votre mot de passe dans un lieu sûr. Si vous oubliez votre mot de passe, vous ne pourrez plus l'effacer. Dans ce cas, contactez le SAV.

Vous pouvez aussi utiliser l'option de sécurité de Windows afin de protéger vos données contre un accès non autorisé.

### Restauration de la configuration d'origine

Si votre système ne réagit plus correctement et qu'une restauration du système devient nécessaire, utilisez, selon l'équipement de votre ordinateur portable, soit Cyberlink PowerRecover soit les options de restauration propres à Windows.

#### REMARQUE !

### Risque de dommages !

Une batterie vide pendant la restauration peut éventuellement causer des pertes de données ou l'endommagement du système.

- Pour restaurer le système, raccordez impérativement l'adaptateur secteur, car la restauration peut durer plusieurs heures.

## Récupération du système avec PowerRecover

En cas de problèmes lors de l'installation ou d'autres problèmes avec les logiciels qui exigent de redémarrer le logiciel, Windows® vous offre plusieurs possibilités pour réinstaller Windows® sur votre système.

N'oubliez pas de sauvegarder auparavant tous les programmes et données importants pour vous.

### Lancer la restauration du système

- Redémarrez l'appareil et appuyez sur la touche F11 pendant le démarrage pour lancer **PowerRecover**.

**ou**

- Cliquez dans le menu Démarrer sur l'application **PowerRecover** pour lancer le programme.

Vous avez le choix entre les options suivantes :

- **Créer un pilote et un support de secours à outils**  
Les pilotes et les outils sont sauvegardés sur un dispositif de stockage.
- **Créer un pilote et un support de secours à outils**  
Création d'un Support Disc
- **Créer un disque USB de pilotes et d'outils de secours**  
Création d'un dispositif de stockage USB de support
- **Actualisez votre PC sans affecter vos fichiers**  
Actualisation de l'appareil à l'aide des options de restauration Windows.
- **Conserver mes fichiers**  
Les applications et les paramètres contenant des données personnelles sont tous conservés.
- **Supprimer tout**  
Les données, les applications et les paramètres sont tous supprimés.
- **Restaurer**  
L'appareil redémarre et la configuration d'origine est restaurée.
- **Restauration du HDD - pas de sauvegarde des données utilisateur**  
Toutes les données présentes sur l'appareil sont supprimées définitivement. La restauration rétablit la configuration d'origine de l'ordinateur.
- **Restauration du HDD - sauvegardes des données utilisateur**  
La configuration d'origine est restaurée et toutes les données utilisateur sous **C:\USERS** sont sauvegardées.
- Cliquez sur **Suivant** et suivez les instructions à l'écran pour restaurer la configuration d'origine.



Si le système ne lance pas le programme PowerRecover lorsque vous appuyez sur la touche **F11**, il utilise alors les options de restauration de Windows ; lisez dans ce cas à partir du chapitre « Récupération système avec les options de récupération système de Windows ».

## Récupération système avec les options de récupération système de Windows

Si vous rencontrez des problèmes avec votre appareil, vous pouvez l'actualiser ou le réinitialiser. En cas d'actualisation de l'appareil, Windows est réinstallé. Vos fichiers et réglages personnels restent conservés.

Si vous réinitialisez l'appareil, Windows est à nouveau installé. Mais vos fichiers, réglages et applications sont supprimés, à l'exception des applications pré-installées sur l'appareil.



Si le système portable ne démarre pas correctement trois fois de suite, le menu de récupération système de Windows apparaît automatiquement.

### Pour actualiser votre portable, procédez comme suit :

- Ouvrez le menu Démarrer.
- Sélectionnez l'application **Paramètres** dans la liste.
- Tapotez ou cliquez sur **Mise à jour et sécurité**.
- Tapotez ou cliquez sur l'option de menu **Récupération**.
- Tapotez ou cliquez sur **Commencer**.
- Vous voyez s'ouvrir une fenêtre de sélection. Sélectionnez alors dans cette fenêtre l'option de récupération **Conserver mes fichiers** pour actualiser le portable.

### REMARQUE !

#### Perte de données !

Si vous réinitialisez votre portable, toutes les données qui y sont sauvegardées seront effacées.

- Faites donc une copie de sauvegarde de vos données avant de réinitialiser le portable.

## Pour réinitialiser votre portable, procédez comme suit :

- Ouvrez le menu Démarrer.
- Sélectionnez l'application **Paramètres** dans la liste.
- Tapotez ou cliquez sur **Mise à jour et sécurité**.
- Tapotez ou cliquez sur l'option de menu **Récupération**.
- Tapotez ou cliquez sur **Commencer**.
- Vous voyez s'ouvrir une fenêtre de sélection. Sélectionnez alors dans cette fenêtre l'option de récupération Supprimer tout pour réinstaller complètement Windows.



Exécutez chaque type de récupération uniquement avec adaptateur secteur raccordé.

Si vous avez oublié le mot de passe Windows de votre périphérique, vous pouvez également réinitialiser l'ordinateur portable en le redémarrant depuis l'écran d'identification. Lorsque vous vous trouvez sur l'écran d'identification, maintenez la touche Maj enfoncée puis sélectionnez **Marche/Arrêt** (⏻) > **Redémarrer** en bas à droite. Après le redémarrage de l'appareil, sélectionnez **Résolution des problèmes** > **Réinitialiser ce PC**.

## Configuration UEFI

La configuration UEFI (configuration de base du matériel de votre système) vous offre diverses possibilités de réglage pour l'utilisation de votre système portable. Vous pouvez par exemple modifier le fonctionnement des interfaces, les caractéristiques de sécurité ou la gestion de l'alimentation. Le système portable est configuré départ usine de façon à vous garantir un fonctionnement optimal.

### REMARQUE !

### Perte de données !

Le portable est déjà configuré départ usine de façon à vous garantir un fonctionnement optimal. Toute modification peut influencer le fonctionnement stable et sécurisé du système.

- Seuls un personnel qualifié ou des utilisateurs très expérimentés sont autorisés à procéder à des modifications.

## Exécution de la configuration UEFI

Vous ne pouvez exécuter le programme de configuration que tout de suite après le démarrage du système. Si le système portable est déjà sous tension, mettez-le hors tension et redémarrez-le.

- Appuyez sur la touche de fonction **F2** pour démarrer la configuration UEFI.

## FAQ – Questions fréquemment posées

### Comment puis-je activer Windows® ?

- Windows s'active automatiquement dès qu'une connexion Internet est établie.

### L'heure est incorrecte.

- **Cliquez avec le bouton droit de la souris sur l'heure dans le coin inférieur droit de votre écran puis cliquez sur « Ajuster la date/l'heure ».**
- **Dans la fenêtre qui s'ouvre, vous pouvez alors ajuster l'heure et le cas échéant aussi le fuseau horaire.**

### Quand est-il recommandé de restaurer la configuration d'origine de l'ordinateur ?

- Cette méthode ne devrait être utilisée qu'en ultime recours. Lisez le chapitre **Restauration de la configuration d'origine** qui vous propose d'autres alternatives.

### Comment effectuer une sauvegarde des données ?

- Sauvegardez vos données sur des supports externes. Si vous avez besoin d'aide concernant la sauvegarde des données, appuyez sur la touche **F1** pour ouvrir l'aide Windows.

### Pourquoi dois-je réinstaller mon appareil USB bien que je l'ai déjà fait ?

- Si l'appareil n'est pas utilisé sur le port USB sur lequel il a été installé, il reçoit automatiquement une nouvelle identification. Le système d'exploitation le considère comme un nouvel appareil et veut le réinstaller.
- Utilisez le pilote installé ou raccordez l'appareil au port USB sur lequel il a été installé.

### L'ordinateur portable ne s'allume pas.

- Si l'ordinateur portable fonctionne sur batterie, raccordez-le à l'adaptateur secteur et vérifiez si la batterie est chargée ou en cours de chargement.
- Si vous utilisez déjà l'ordinateur portable avec l'adaptateur secteur, débranchez l'adaptateur secteur de la prise de courant et testez la prise en y branchant p. ex. une lampe. Si la lampe ne fonctionne pas non plus, demandez conseil à un électricien.



## L'écran est noir.

- Cette erreur peut avoir différentes causes :
  - Le voyant de fonctionnement (bouton on/off) n'est pas allumé et l'ordinateur se trouve en mode Veille.

### Solution :

Appuyez sur le bouton marche/arrêt **12**.

## L'ordinateur portable s'éteint en cours de fonctionnement.

- La batterie est peut-être vide. Branchez l'ordinateur portable sur le secteur avec l'adaptateur secteur et rechargez la batterie.

## L'ordinateur ne s'allume pas.

- Si vous faites fonctionner l'ordinateur sur batterie, vérifiez que celle-ci est bien insérée et chargée.

## Les connexions Wi-fi/Bluetooth ne fonctionnent pas.

- Vérifiez si le mode Avion est désactivé.

## Le pavé tactile ne fonctionne pas.

- Pour activer le pavé tactile, appuyez sur la combinaison de touches **Fn+F7**.

## Les applications (p. ex. Weather) ne peuvent pas être affichées comme tuiles dynamiques.

- Vérifiez la date, le fuseau horaire et l'heure.

## Problème lors de la détection d'un disque dur supplémentaire.

Si vous ajoutez un disque dur supplémentaire à votre appareil, il se peut que ce disque dur ne soit pas immédiatement visible sous Windows. Si c'est le cas, procédez comme suit :

- Clic droit sur le bouton **Démarrer**.
- Clic gauche sur **Gestion des disques** et confirmer la fenêtre qui s'ouvre avec **OK**.
- Maximiser la fenêtre suivante s'ouvre pour un traitement plus facile.

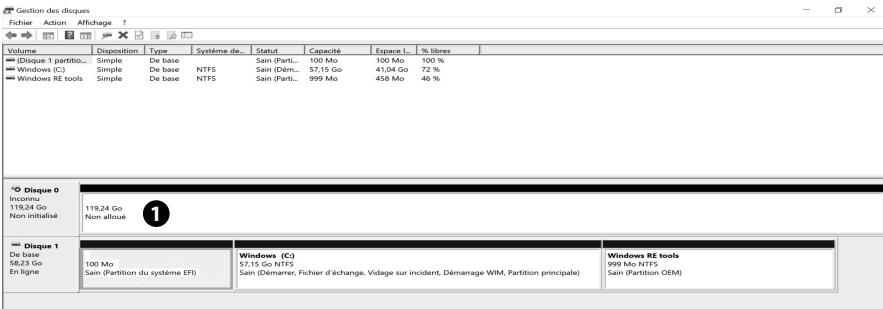

Vous voyez alors le disque dur supplémentaire dans la partie inférieure de la fenêtre **1**.

- Cliquez avec le bouton droit de la souris dans la zone marquée en haut **1**.

- Sélectionnez la première option affichée et confirmez-la d'un clic de souris gauche.
- Cliquez maintenant sur **Suivant** jusqu'à ce que **Terminer** apparaisse et confirmez.

Après quelques secondes, le disque dur est visible dans l'explorateur Windows et est à votre disposition.



En cas de questions sur le système d'exploitation, utilisez la fonction d'aide propre au système en appuyant sur la touche **F1** ou consultez le site Internet [www.microsoft.com](http://www.microsoft.com).

## SAV

### Première aide en cas de problèmes de matériel

Les dysfonctionnements ont des causes diverses, parfois banales, parfois dues à un périphérique matériel défectueux. Nous vous proposons ci-après un petit guide qui vous aidera à tenter de résoudre vous-même le problème.

Si les mesures que nous vous indiquons n'aboutissent pas, n'hésitez pas à nous appeler : nous vous aiderons volontiers !

### Localisation de la cause

Commencez par un contrôle visuel minutieux des câbles de connexion. Si l'ordinateur portable est raccordé à des périphériques, vérifiez ici aussi si tous les câbles sont correctement branchés.

### Vous avez besoin d'une aide supplémentaire ?

Si les suggestions indiquées à la section précédente n'aboutissent pas à la solution souhaitée, veuillez contacter notre hotline ou vous adresser à [www.medion.com](http://www.medion.com). Nous vous aiderons volontiers.

Mais avant de nous appeler, munissez-vous des informations suivantes :

- Avez-vous procédé à des modifications ou extensions de la configuration de base ?
- Quels sont les périphériques supplémentaires que vous utilisez ?
- Quels messages s'affichent le cas échéant sur l'écran ?
- Quel logiciel utilisiez-vous lorsque l'erreur s'est produite ?
- Qu'avez-vous déjà tenté pour résoudre le problème ?

## Assistance pour les pilotes

Nous avons testé longuement et avec succès dans nos laboratoires d'essai le système équipé des pilotes installés. En informatique, il est cependant usuel d'actualiser les pilotes de temps en temps. D'éventuels problèmes de compatibilité avec d'autres composants (programmes, appareils) qui n'ont pas encore été testés peuvent surgir.



En cas d'actualisations critiques et/ou relatives à la sécurité, les pilotes sont automatiquement chargés et installés, à condition que l'appareil soit connecté à Internet.

Les actualisations de pilotes dites optionnelles peuvent être chargées et installées manuellement avec la fonction d'actualisation de Windows.

## Transport

Respectez les consignes suivantes pour transporter l'ordinateur portable :

- Éteignez l'ordinateur portable.
- Après tout transport de l'ordinateur portable, attendez que celui-ci soit à température ambiante avant de l'allumer. En cas de fortes variations de température ou d'humidité, il est possible que, par condensation, de l'humidité se forme à l'intérieur de l'ordinateur, pouvant provoquer un court-circuit.
- Utilisez systématiquement un sac pour ordinateur portable pour protéger l'ordinateur de la saleté, de l'humidité, des chocs et des rayures.
- Utilisez toujours l'emballage d'origine pour expédier votre ordinateur portable ; demandez conseil à votre transporteur.
- Rechargez complètement la batterie avant d'entreprendre un long voyage.
- Avant de partir en voyage, renseignez-vous sur le type de courant et les réseaux de communication utilisés localement.
- En cas de besoin, procurez-vous les adaptateurs électriques avant votre départ.
- Lors du contrôle de vos bagages à main dans un aéroport, il est recommandé de faire passer le portable et tous les médias de stockage magnétiques (disques durs externes) par l'installation à rayons X (le dispositif sur lequel vous déposez vos sacs). Évitez le détecteur magnétique (le dispositif par lequel vous passez) ou le bâton magnétique (l'appareil portatif utilisé par le personnel de la sécurité) : ils peuvent éventuellement détruire vos données.

## Nettoyage et entretien



**DANGER !**

### **Avertissement d'un risque d'électrocution !**

Si le boîtier est ouvert et si vous touchez des pièces se trouvant dans l'appareil, il y a danger de mort par choc électrique !

- N'ouvrez pas le boîtier du PC portable. Celui-ci ne contient aucune pièce à entretenir. Avant le nettoyage, débranchez toujours la fiche d'alimentation et tous les câbles de connexion !

Vous pouvez prolonger la durée de vie de votre PC portable en prenant les précautions suivantes :

- Nettoyez l'ordinateur à l'aide d'un chiffon humide non pelucheux.
- N'utilisez pas de solvants ni de produits d'entretien corrosifs ou gazeux.
- Nettoyez l'écran et le pavé tactile avec des produits d'entretien spéciaux (p. ex. nettoyant pour vitres).
- Pour éviter tout dommage de l'appareil, veillez à ce que de l'eau ne s'infilte jamais dans l'appareil.
- N'exposez pas l'écran à un rayonnement solaire intense ni à des rayons ultraviolets.

### **REMARQUE !**

### **Risque de dommages !**

Afin d'éviter tout dommage, les contacts à fiche ne doivent en aucun cas être en contact avec de l'eau.

- Si cela devait malgré tout se produire, séchez impérativement les contacts avec un chiffon avant de réutiliser l'appareil.

## Stockage en cas de non-utilisation

Si vous n'utilisez pas le PC portable pendant une période prolongée, stockez-le dans un endroit frais et sec en veillant à le protéger de la poussière et des variations de température extrêmes.

- Exécutez une fois par mois un cycle de décharge ou de charge complet. Cela permet d'éviter que la batterie ne se décharge complètement et ne soit irrémédiablement endommagée/ne puisse plus être rechargée.
- Enlevez tous les médias des ports USB et du lecteur de cartes.
- Débranchez tous les câbles et périphériques raccordés.



En cas de non-utilisation de votre portable, nous vous conseillons de le ranger dans une sacoche afin de le protéger de la poussière et des salissures.

## Sécurisation automatique de la batterie

### REMARQUE !

### Perte de données !

Toute modification accidentelle ou involontaire des réglages UEFI peut influencer le fonctionnement stable et sécurisé du système.

- Seuls un personnel qualifié ou des utilisateurs très expérimentés sont autorisés à procéder à des modifications.

Si vous ne pouvez pas utiliser votre portable pendant une période prolongée (p. ex. quand vous êtes en vacances), activez manuellement la sécurisation automatique de la batterie dans l'UEFI de votre appareil. Vous protégerez ainsi la batterie contre une décharge profonde.

- Dans l'UEFI, vous trouvez l'option **Ship Mode** dans l'option de menu **Save and Exit**.
- Sélectionnez l'option **Ship Mode** à l'aide des touches fléchées et confirmez votre sélection en appuyant sur **Entrée**.
- Confirmez le message d'avertissement en appuyant à nouveau sur **Entrée** et séparez l'adaptateur secteur de votre ordinateur portable.

Le portable s'arrête et se trouve maintenant en mode Transport. Lisez à ce sujet également le chapitre «Mode Transport».

## Extension/transformation et réparation

L'extension ou la transformation de votre ordinateur portable doit être confiée exclusivement à un spécialiste qualifié. Si vous ne possédez pas les qualifications requises, faites appel à un technicien SAV. Si vous rencontrez des problèmes techniques avec cet ordinateur portable, adressez-vous à notre SAV.

Si une réparation est nécessaire, adressez-vous uniquement à l'un de nos partenaires agréés pour le SAV.

### Consignes pour le technicien SAV

- Seul un technicien SAV est autorisé à ouvrir le boîtier de l'ordinateur, à rajouter ou à remplacer des pièces.
- Utilisez uniquement des pièces d'origine.
- Débranchez tous les câbles d'alimentation et de connexion avant d'ouvrir le boîtier. Si l'ordinateur n'est pas mis hors tension avant ouverture du boîtier, les composants risquent d'être endommagés.
- Les composants internes de l'ordinateur portable peuvent être endommagés par décharge électrostatique (DES). Toute extension du système, transformation ou réparation doit être effectuée dans un endroit antistatique. Dans le cas contraire portez un bracelet antistatique ou touchez un corps métallique mis à la terre. Les frais de réparation de tout dommage occasionné par une manipulation incorrecte seront à votre charge.

## Recyclage

Si vous avez des questions concernant le recyclage, veuillez vous adresser à notre service après-vente.



### EMBALLAGE

L'appareil est placé dans un emballage afin de le protéger contre tout dommage pendant le transport. Les emballages sont fabriqués à partir de matériaux qui peuvent être recyclés de manière écologique et remis à un service de recyclage approprié.



### APPAREIL (AVEC BATTERIE INTÉGRÉE)

Il est interdit d'éliminer les appareils usagés portant le symbole ci-contre avec les déchets ménagers. L'appareil est équipé d'une batterie intégrée. Une fois l'appareil arrivé en fin de vie, ne le jetez en aucun cas avec les déchets domestiques. Renseignez-vous auprès de votre municipalité concernant les solutions pour une élimination respectueuse de l'environnement dans des centres de collecte des déchets électriques et électroniques.

## Remarques sur les erreurs à l'écran

### Norme européenne EN 9241-307 classe II

Compte tenu du très grand nombre de transistors et des processus de fabrication extrêmement complexes qui y sont associés, il peut se produire par endroits des pertes ou un mauvais adressage de pixels ou de sous-pixels individuels.

Par le passé, il existait de nombreuses méthodes permettant de définir le nombre d'erreurs de pixels tolérées. Mais elles étaient généralement très compliquées et variaient fortement d'un fabricant à l'autre. C'est la raison pour laquelle MEDION, en matière de garantie, se conforme aux exigences strictes et transparentes de la norme **EN 9241-307, classe II**, pour tous les écrans TFT. Ces exigences se résument comme suit :

La norme **EN 9241-307** propose entre autres une définition des caractéristiques relatives aux erreurs de pixels. Les erreurs de pixels sont répertoriées en quatre classes et trois types d'erreurs. Chaque pixel se décompose à son tour en trois sous-pixels correspondant aux couleurs de base (rouge, vert, bleu).

#### Composition des pixels

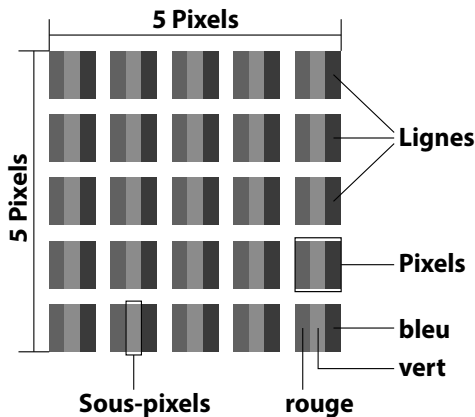

#### Types d'erreur de pixels :

- Type 1 : pixel allumé en permanence (point clair, blanc) alors qu'il n'est pas activé. Un pixel devient blanc lorsque les trois sous-pixels sont allumés.
- Type 2 : pixel éteint (point sombre, noir) alors qu'il est activé.
- Type 3 : sous-pixel anormal ou défectueux pour les couleurs rouge, vert ou bleu (p. ex. allumé en permanence avec faible luminosité ; une des couleurs n'est pas allumée, clignote ou vacille, mais n'est pas de type 1 ou 2).

Information supplémentaire : cluster de type 3 (= défaut de deux sous-pixels ou plus dans un rayon de 5 x 5 pixels). Un cluster est un carré de 5 x 5 pixels (15 x 5 sous-pixels).

**EN 9241-307, classe d'erreurs II**



Résolution	Type 1	Type 2	Type 3	Cluster Type 1, type 2	Cluster Type 3
1024 x 768	2	2	4	0	2
1280 x 800	3	3	6	0	3
1280 x 854	3	3	6	0	3
1280 x 1024	3	3	7	0	3
1366 x 768	3	3	7	0	3
1400 x 1050	3	3	8	0	3
1600 x 900	3	3	8	0	3
1920 x 1080	4	4	9	0	3
1920 x 1200	4	4	9	0	3



## Caractéristiques techniques

Généralités	
Modèle	<b>S14406</b>
Périphériques intégrés	2 haut-parleurs stéréo
Dimensions (L x P x H en cm)	33,1 x 22,9 x 1,74
Poids	1,66 kg (avec batterie)
Mémoire vive installée	8 Go
Type de mémoire	Mémoire vive DDR4
SATA SSD	512 Go
Extension de mémoire flash	Jusqu'à 512 Go M.2 2280 SATA (non fourni)
Processeur	Intel Core i5-10210U, 1,6 GHz, 4 cores
Batterie de secours	CR2032 (3V)
Taille de l'écran	35,5 cm (14")
Résolution max.	Full HD 1920 x 1080 pixels

Adaptateur secteur	
Raison sociale du fabricant	Chicony Electronics CEZ, s.r.o. Numéro d'enregistrement au registre du commerce: HRB 26304889 L'adresse : Chicony Electronics CEZ, s.r.o. 1553 Tovarni 53501 Přelouč Czech Republic
Modèle	A18-065N3A
Tension/Intensité d'entrée / fréquence du courant alternatif en entrée	100 - 240 V~, 1,5A, 50-60 Hz

<b>Adaptateur secteur</b>	
Tension/Intensité de sortie	19,0 V  3,42 A
Puissance de sortie	65,0 W
Efficacité moyenne en fonctionnement	90,2 %
Efficacité à charge faible (10 %)	87,6 %
Consommation à charge nulle	0,07 W
Polarité connecteur creux	

<b>Batterie</b>	<b>Ganfeng, 4588105 / DGP.S20.4588A5-0300</b>
Tension	7,6 V
Capacité	5920 mAh
Energie	45 Wh
Temps de fonctionnement	Jusqu'à 4 heures (en fonction des réglages de l'ordinateur portable et du mode d'utilisation en fonctionnement)

<b>Conditions ambiantes</b>	
Températures	En fonctionnement : +5° C - +30° C Hors fonctionnement < quatre semaines : 0 °C - +60 °C Hors fonctionnement > quatre semaines : 0 °C - +25 °C (recommandation 20 °C ± 5 °C)
Humidité de l'air admissible	20 – 80 % (sans condensation)

## Caractéristiques techniques

Connectiques	
1 x	Lecteur de carte microSD (cartes mémoire non fournies)
1 x	Port USB 3.2 (type C) avec fonction Power Delivery et DisplayPort (uniquement avec adaptateur correspondant, non fourni)
1 x	Port USB 3.2 (type C)
1 x	Port USB 2.0
1 x	Audio combo (mic-in & casque) (Norme CTIA)
1 x	Prise pour l'adaptateur secteur



La plaque d'identification se trouve au dessous de l'appareil.

## Informations sur Wi-fi/Bluetooth®

Plage de fréquence :	2,4 GHz/5 GHz
Norme wi-fi :	802.11 a/b/g/n/ac/ax
Chiffrement :	WEP/WPA/WPA2/WPA3

Plage de fréquence/MHz	Canal	Puissance d'émission max./dBm
Wi-fi 2,4 Ghz 2400 - 2483,5	1 - 13	20,00
Wi-fi 5 Ghz 5150 - 5250	36 - 48	22,70
Wi-fi 5 Ghz 5250 - 5350	52 - 64	22,70
Wi-fi 5 Ghz 5470 - 5725	100 - 140	22,73
Wi-fi 5 Ghz 5725 - 5850	149 - 165	13,92
Bluetooth®	--	13,60

Portée Bluetooth® (en fonction des conditions locales)	
en général	en plein air
10 m	40 m

## Informations relatives au service après-vente

Si votre appareil ne fonctionne pas de la manière dont vous le souhaitez, veuillez d'abord vous adresser à notre service après-vente. Vous disposez des moyens suivants pour entrer en contact avec nous :

- Au sein de notre Service Community, vous pouvez discuter avec d'autres utilisateurs ainsi qu'avec nos collaborateurs pour partager vos expériences et vos connaissances.  
Vous pouvez accéder à notre Service Community ici : <http://community.medion.com>.
- Vous pouvez également utiliser notre formulaire de contact disponible ici : [www.medion.com/contact](http://www.medion.com/contact).
- Notre équipe du service après-vente se tient également à votre disposition via notre assistance téléphonique ou par courrier.

Horaires d'ouverture	Produits multimédia (PC, notebook, etc.)
Lun - Ven : 7h00 à 23h00	① 0848 - 24 24 25
Sam/Dim : 10h00 à 18h00	
Adresse du service après-vente	
<p style="text-align: center;"><b>MEDION/LENOVO Service Center</b> <b>Ifangstrasse 6</b> <b>8952 Schlieren</b> <b>Suisse</b></p>	



La présente notice d'utilisation et bien d'autres sont disponibles au téléchargement sur le portail de service après-vente [www.medion.com/ch/fr/service/start/](http://www.medion.com/ch/fr/service/start/).

Vous pourrez également y trouver des pilotes et d'autres logiciels pour différents appareils.

Vous pouvez également scanner le code QR ci-contre pour charger la notice d'utilisation sur un appareil mobile via le portail de service.

## Mentions légales

Copyright © 2021

Date : 30.09.2021

Tous droits réservés.

La présente notice d'utilisation est protégée par les droits d'auteur.

Toute reproduction sous forme mécanique, électronique ou sous toute autre forme que ce soit est interdite sans l'autorisation préalable écrite du fabricant.

Le responsable de mise sur le marché possède les droits d'auteur :

**MEDION AG**

**Am Zehnthof 77**

**45307 Essen**

**Allemagne**

Veuillez noter que l'adresse ci-dessus n'est pas celle du service des retours. Contactez toujours notre service après-vente d'abord.

## Déclaration de confidentialité

Chère cliente, cher client,

Nous vous informons que nous, MEDION AG, Am Zehnthof 77, 45307 Essen, sommes responsables du traitement de vos données personnelles.

En matière de protection des données, nous sommes assistés par le délégué à la protection des données personnelles de notre entreprise, que vous pouvez contacter à l'adresse MEDION AG, Datenschutz, Am Zehnthof 77, D - 45307 Essen ; [datenschutz@medion.com](mailto:datenschutz@medion.com). Nous traitons vos données dans le cadre du déroulement de la garantie et des processus connexes (p. ex. des réparations) et basons le traitement de vos données sur le contrat de vente que nous avons conclu.

Nous transmettons vos données aux prestataires de services de réparation que nous avons mandatés dans le cadre du déroulement de la garantie et des processus connexes (p. ex. des réparations). En règle générale, nous conservons vos données personnelles pendant une durée de trois ans afin de respecter vos droits de garantie légaux.

Vous avez le droit d'obtenir des informations sur les données personnelles vous concernant ainsi que de les faire rectifier, supprimer, limiter leur traitement, vous opposer à leur traitement et à leur transmission.

Toutefois, les droits d'information et de suppression sont soumis à des restrictions en vertu des §§ 34 et 35 des dispositions légales allemandes spéciales en matière de protection des données conformément à la loi fédérale allemande sur la protection des données (BDSG) (art. 23 GDPR), et il existe également un droit de recours auprès d'une autorité de surveillance compétente en matière de protection des données (art. 77 GDPR en relation avec le § 19 des dispositions légales allemandes spéciales en matière de protection des données conformément à la loi fédérale allemande sur la protection des données (BDSG)). En cas de recours auprès de MEDION AG, adressez-vous au responsable de la protection des données et de la liberté d'information de Rhénanie-du-Nord-Westphalie, Postfach 200444, 40212 Düsseldorf, [www.lidi.nrw.de](http://www.lidi.nrw.de).

Le traitement de vos données est nécessaire pour le déroulement de la garantie ; sans la mise à disposition des données nécessaires, le déroulement de la garantie n'est pas possible.

# Index

## A

Affichage accessibilité .....	94
Aide supplémentaire.....	115
Alimentation .....	97
Bouton marche/arrêt.....	94
Fonctionnement sur secteur .....	97
Assistance pour les pilotes.....	116

## B

Bluetooth® .....	105
Branchements	
Alimentation .....	81
Câblage .....	83

## C

Caractéristiques techniques.....	122
Batterie.....	123
Conditions ambiantes.....	123
Connectique .....	124
Configuration d'origine.....	109
Configuration UEFI .....	112
Connexion d'un moniteur externe.....	101
Conseils pour économiser de l'énergie	99
Consignes pour le technicien SAV .....	119
Contenu de la livraison .....	86
Contrat de licence .....	96

## D

Démarrage de l'ordinateur .....	96
---------------------------------	----

## E

Écran .....	84, 100
Ouverture et fermeture .....	100
Environnement prévu.....	80
Ergonomie	
Bras.....	87

Dos .....	87
Jambes .....	87
Poignées .....	87
Tête .....	87

Extension/transformation .....	118, 119
--------------------------------	----------

## F

FAQ – Questions fréquemment posées	113
Fonctionnement	
Chargement de la batterie.....	98
Fonctionnement du réseau.....	103
Conditions requises .....	104
WiFi (réseau local sans fil).....	103
Fonctionnement sur batterie .....	97
Contrôle de la capacité de la batterie.....	99
Déchargement de la batterie .....	98

## G

Gestion de l'alimentation.....	99
--------------------------------	----

## L

Lecteur de cartes	
Insertion de la carte mémoire .....	106
Retrait de la carte mémoire .....	106
Lieu d'installation.....	79
Localisation de la cause .....	115

## M

Mettre en veille .....	99
Mise en service.....	94
Mode Avion .....	105

## P

Port USB .....	107
Première aide en cas de problèmes de matériel.....	115
Protéger votre ordinateur portable....	109

---

**R**

Recyclage .....	119
Réparation .....	119
Restauration système	
PowerRecovery.....	110
Restauration de la configuration d'origine.....	110

**S**

Sauvegarde des données.....	79
SAV .....	115
Sécurité de fonctionnement .....	76
Système audio .....	103

**T**

Touchpad.....	102
Transport .....	116
Types d'erreur de pixels .....	120

**U**

UEFI.....	112
Utilisation conforme .....	72



---

# Sommario

<b>Informazioni relative alle presenti istruzioni per l'uso .....</b>	<b>135</b>
Legenda.....	135
Utilizzo conforme.....	136
<b>Informazioni sulla conformità EU.....</b>	<b>137</b>
<b>Informazioni sui marchi .....</b>	<b>138</b>
<b>Indicazioni di sicurezza .....</b>	<b>138</b>
Pericoli per bambini e persone con limitate capacità di utilizzare dispositivi .....	138
Utilizzo sicuro .....	139
Non eseguire mai riparazioni autonomamente .....	141
Posizionamento.....	141
Condizioni ambientali.....	142
Alimentazione .....	143
Indicazioni sulla batteria.....	144
Cablaggio .....	145
Indicazioni relative al touchpad.....	146
Indicazioni relative allo schermo .....	146
Backup dei dati.....	147
Ergonomia.....	147
<b>Contenuto della confezione .....</b>	<b>150</b>
<b>Apertura della confezione .....</b>	<b>150</b>
<b>Panoramica prodotto e componenti dell'apparecchio .....</b>	<b>151</b>
Notebook aperto .....	151
Lato sinistro .....	152
Lato destro.....	153
Lato inferiore.....	154
<b>Modalità.....</b>	<b>155</b>
Modalità in verticale.....	155
Modalità tablet.....	155
Modalità di presentazione .....	155
<b>Indicatori di stato/funzionamento .....</b>	<b>157</b>
<b>Alimentazione .....</b>	<b>157</b>
Interruttore On/Off .....	157

<b>Prima messa in funzione</b> .....	<b>157</b>
Accendere il notebook.....	159
Alimentazione da rete elettrica .....	160
<b>Funzionamento della batteria</b> .....	<b>160</b>
Utilizzo generale delle batterie .....	160
<b>Risparmio energia (Opzioni risparmio energia)</b> .....	<b>162</b>
Consigli per il risparmio energetico.....	162
<b>Monitor</b> .....	<b>163</b>
Aprire e chiudere il monitor.....	163
Touchscreen .....	163
Collegare un monitor esterno .....	164
<b>Inserimento di dati</b> .....	<b>164</b>
Tastiera.....	164
Touchpad.....	165
<b>Sistema audio</b> .....	<b>166</b>
Connessioni audio esterne .....	166
<b>Funzionamento in rete</b> .....	<b>166</b>
Wireless Lan (rete senza fili).....	166
Bluetooth® .....	168
Modalità aereo .....	168
<b>Lettore schede microSD</b> .....	<b>169</b>
Inserire una scheda di memoria .....	169
Rimuovere una scheda di memoria .....	169
<b>Porta USB</b> .....	<b>170</b>
<b>Slot per due memorie flash M.2 2280</b> .....	<b>170</b>
Indicazioni di sicurezza.....	170
Sostituzione di una memoria flash integrata.....	170
Inserimento di una memoria flash .....	171
<b>Sicurezza del notebook</b> .....	<b>171</b>
Password di avvio .....	171
<b>Ripristinare lo stato in cui si trovava il notebook al momento dell'acquisto</b> .....	<b>172</b>
Ripristino di sistema con PowerRecover.....	172
Ripristino di sistema con le opzioni di ripristino di Windows.....	174

---

<b>Impostazioni UEFI .....</b>	<b>175</b>
<b>FAQ - Domande frequenti.....</b>	<b>176</b>
<b>Servizio clienti .....</b>	<b>178</b>
Primo intervento in caso di problemi hardware .....	178
Individuazione della causa .....	178
Serve ulteriore assistenza? .....	178
Supporto driver .....	178
Trasporto.....	179
Pulizia e manutenzione.....	180
Conservazione in caso di inutilizzo .....	180
<b>Modifiche, aggiornamenti e riparazioni.....</b>	<b>181</b>
Indicazioni per il tecnico.....	182
<b>Smaltimento .....</b>	<b>182</b>
<b>Suggerimenti in caso di errori del display .....</b>	<b>183</b>
<b>Standard europeo EN ISO 9241-307 classe II .....</b>	<b>183</b>
<b>Dati tecnici .....</b>	<b>185</b>
Informazioni Wireless LAN/Bluetooth® .....	187
<b>Informazioni relative al servizio di assistenza .....</b>	<b>189</b>
<b>Note legali .....</b>	<b>190</b>
<b>Informativa sulla protezione dei dati personali.....</b>	<b>191</b>
<b>Indice .....</b>	<b>192</b>

---

## Informazioni relative alle presenti istruzioni per l'uso



La ringraziamo per l'acquisto di questo prodotto. Ci auguriamo che possa trarne profitto.

Prima di mettere in funzione l'apparecchio, leggere attentamente e interamente le indicazioni di sicurezza e queste istruzioni per l'uso. Osservare le avvertenze riportate sull'apparecchio e nelle istruzioni per l'uso.

Tenga le istruzioni per l'uso sempre a portata di mano. Esse sono parte integrante del prodotto e, in caso di vendita o cessione del dispositivo, devono essere consegnate al nuovo proprietario.

### Legenda

Quando un paragrafo è contrassegnato da uno dei seguenti simboli di avvertimento, per prevenire le possibili conseguenze descritte è necessario evitare il pericolo indicato nel testo.



Questa parola di segnalazione indica un pericolo con un elevato livello di rischio che, se non viene evitato, porta a conseguenze letali o a gravi ferite.



Questa parola di segnalazione indica un pericolo con un livello di rischio medio che, se non viene evitato, può avere conseguenze letali o causare gravi ferite.



Questa parola di segnalazione avverte di possibili danni alle cose.



Questo simbolo fornisce utili informazioni supplementari sul montaggio o sull'utilizzo.



Dichiarazione di conformità (vedere capitolo "Dichiarazione di conformità"): i prodotti contrassegnati da questo simbolo soddisfano i requisiti delle direttive CE.



A causa della banda di frequenza a 5 GHz della soluzione Wireless LAN utilizzata, in tutti i paesi UE ne è consentito l'utilizzo solo all'interno di edifici.



### Utilizzo in ambienti interni

Gli apparecchi con questo simbolo sono idonei esclusivamente all'utilizzo in ambienti interni.

Fig. A



Fig. B



### Indicazione della polarità

Per gli apparecchi dotati di connettori coassiali, questi simboli indicano la polarità del connettore. Esistono due varianti di polarità: interno più ed esterno meno (fig. A) oppure interno meno ed esterno più (fig. B).



Simbolo della corrente continua



Simbolo della corrente alternata



Questo simbolo sta a significare che nell'imballaggio e/o nell'apparecchio sono contenute pile o batterie al litio.

## Utilizzo conforme

Questo dispositivo è destinato all'utilizzo, alla modifica e alla gestione di documenti elettronici e di contenuti multimediali oltre che alla comunicazione digitale. Il dispositivo è destinato esclusivamente all'uso privato e non all'utilizzo industriale/commerciale.

Attenzione, in caso di utilizzo non conforme, la garanzia decade:

- Non modificare il dispositivo senza la nostra autorizzazione utilizzare esclusivamente pezzi di ricambio e accessori forniti o approvati da noi.
- Attenersi a tutte le indicazioni fornite dalle presenti istruzioni per l'uso, in particolare alle indicazioni di sicurezza. Qualsiasi altro utilizzo è considerato non conforme e può provocare danni alle persone o alle cose.

- Non utilizzare il dispositivo in condizioni ambientali estreme.

## Informazioni sulla conformità EU

Con la presente MEDION AG dichiara che il presente apparecchio è conforme ai requisiti basilari e alle altre disposizioni rilevanti:

- Direttiva RE 2014/53/UE
- Direttiva sulla progettazione ecocompatibile 2009/125/CE (e regolamento Ecodesign 2019/1782)
- Direttiva RoHS 2011/65/UE

La dichiarazione di conformità completa può essere scaricata all'indirizzo [www.medion.com/conformity](http://www.medion.com/conformity).



A causa della banda di frequenza a 5 GHz della soluzione Wireless LAN integrata, in tutti i paesi UE ne è consentito l'utilizzo solo all'interno di edifici.

				
AT	BE	BG	CZ	DK
EE	FR	DE	IS	IE
IT	EL	ES	CY	LV
LI	LT	LU	HU	MT
NL	NO	PL	PT	RO
SI	SK	TR	FI	SE
CH	UK(NI)	HR		



AT = Austria, BE = Belgio, BG = Bulgaria, CZ = Repubblica Ceca, DK = Danimarca, EE = Estonia, FR = Francia, DE = Germania, IS = Islanda, IE = Irlanda, IT = Italia, EL = Grecia, ES = Spagna, CY = Cipro, LV = Lettonia, LT = Lituania, LU = Lussemburgo, HU = Ungheria, MT = Malta, NL = Paesi Bassi, NO = Norvegia, PL = Polonia, PT = Portogallo, RO = Romania, SI = Slovenia, SK = Slovacchia, TR = Turchia, FI = Finlandia, SE = Svezia, CH = Svizzera, UK(NI) = Irlanda del Nord, HR = Croazia

## Informazioni sui marchi

Windows® è un marchio registrato dell'azienda Microsoft®.

Intel®, il logo Intel®, Intel Inside®, Intel Core®, Ultrabook™ e Core Inside® sono marchi di Intel® Corporation negli Stati Uniti e in altri paesi.

Il logo HDMI e High-Definition Multimedia Interface sono marchi registrati di HDMI Licensing LLC.

Il marchio denominativo e i loghi Bluetooth® sono marchi registrati di Bluetooth SIG, Inc. e sono utilizzati da MEDION sotto licenza.

Il marchio denominativo e i loghi USB™ sono marchi registrati di USB Implementers Forum, Inc. e sono utilizzati da MEDION sotto licenza.

Gli altri marchi appartengono ai rispettivi proprietari.

## Indicazioni di sicurezza

### **Pericoli per bambini e persone con limitate capacità di utilizzare dispositivi**

Il dispositivo può essere usato da bambini dagli 8 anni in su e da persone con capacità fisiche, sensoriali o intellettive ridotte o con carenza di esperienza e conoscenza, a condizione che siano sorvegliati o istruiti circa l'utilizzo sicuro del dispositivo e siano consapevoli dei pericoli che ne derivano.

- Sorvegliare i bambini in modo da assicurarsi che non giochino con il dispositivo.
- La pulizia e la manutenzione di competenza dell'utilizzatore non devono essere effettuati da bambini non sorvegliati.
- Tenere il dispositivo e gli accessori fuori dalla portata dei bambini.

**PERICOLO!****Pericolo di soffocamento!**

Il materiale di imballaggio non è un giocattolo!

Le pellicole dell'imballaggio possono essere inghiottite o utilizzate in modo improprio, per cui si rischia il soffocamento!

- Tenere il materiale dell'imballaggio, ad es. le pellicole o i sacchetti di plastica, fuori dalla portata dei bambini.

**AVVERTENZA!****Danni all'udito!**

L'utilizzo di cuffie o auricolari a un volume elevato e la modifica delle impostazioni di base dell'equalizzatore, dei driver, dei software o del sistema operativo possono produrre una pressione acustica eccessiva con conseguenti danni all'udito.

- Prima della riproduzione, impostare il volume al livello minimo.
- Avviare la riproduzione e alzare il volume fino a raggiungere un livello gradevole.

**Utilizzo sicuro**

Leggere attentamente questo capitolo e seguire tutte le istruzioni in esso riportate. In tal modo si potrà garantire il corretto funzionamento e la lunga durata del notebook.

**La penetrazione di un liquido può pregiudicare la sicurezza elettrica.**

- Evitare che il dispositivo sia esposto a spruzzi o gocce d'acqua e non appoggiarvi oggetti contenenti liquidi, ad es. vasi.
- Non versare liquidi all'interno del dispositivo.
- Assicurarsi che i contatti non entrino assolutamente in contatto con l'acqua, per evitare danni. Se ciò dovesse accadere, prima del

successivo utilizzo è necessario sfregare i contatti fino ad asciugarli completamente.



### **Pericolo di scossa elettrica!**

In caso di alimentatore aperto, sussiste il pericolo di scossa elettrica o di incendio!

- Non aprire mai il rivestimento del dispositivo o dell'alimentatore!
- Non utilizzare mai il dispositivo con il telaio aperto.
- Non manipolare mai l'alimentatore o gli altri componenti che sono sotto tensione elettrica!

### **Le fessure e le aperture del dispositivo servono per l'aerazione.**

- Non coprire queste aperture, in quanto il dispositivo potrebbe surriscaldarsi o si potrebbe generare un incendio.
- Non introdurre oggetti all'interno del dispositivo attraverso le fessure e le aperture. Ciò potrebbe provocare un cortocircuito elettrico o addirittura un incendio con conseguenti danni per il dispositivo.

### **Spegnere immediatamente il dispositivo o non accenderlo, estrarre la spina di alimentazione e rivolgersi all'Assistenza clienti se:**

- L'alimentatore o il notebook produce rumori insoliti, si nota l'emissione di fumo dal notebook o dall'alimentatore.
- l'alimentatore, il cavo o la spina presentano segni di bruciatura o di danneggiamento.
- Sostituire i componenti danneggiati con ricambi originali. Non riparare in alcun caso questi componenti.
- il telaio del dispositivo risulta danneggiato o vi sono penetrati liquidi.
- In tal caso fare esaminare il dispositivo dall'assistenza clienti, in quanto il suo utilizzo potrebbe non essere sicuro. Si potrebbero rischiare scosse elettriche letali!

**AVVERTENZA!****Rischio di esplosione!**

Pericolo di esplosione della batteria integrata.

- Non gettare mai il notebook nel fuoco.

**Non eseguire mai riparazioni autonomamente****AVVERTENZA!****Pericolo di scossa elettrica!**

In caso di riparazioni inappropriate si rischiano scosse elettriche!

- Non aprire mai il rivestimento del notebook o dell'alimentatore!
- In caso di guasto rivolgersi al nostro servizio di assistenza o a un altro laboratorio specializzato.

**Posizionamento**

- Il notebook può essere utilizzato solo in locali interni (per via la tecnologia 5 Ghz WLAN utilizzata).
- Non utilizzare l'apparecchio in ambienti a rischio di esplosione, tra cui ad es. benzinai, zone di stoccaggio di carburanti o aree nelle quali vengono diffusi dei solventi. Non utilizzare l'apparecchio nemmeno in zone in cui l'aria è carica di particelle (ad es. polvere di farina o di legno).
- Tenere il notebook e tutti gli apparecchi collegati in un luogo asciutto, protetto da polvere, umidità, calore e raggi diretti del sole. La mancata osservanza di queste indicazioni potrebbe causare malfunzionamenti o danni al notebook.
- Non utilizzare il notebook all'aperto, poiché gli agenti esterni come pioggia, neve ecc. potrebbero danneggiarlo.

- Posizionare e utilizzare tutti i componenti su un piano stabile non soggetto a vibrazioni, al fine di evitare una caduta accidentale del notebook.
- Mantenere almeno un metro di distanza dalle fonti di disturbo ad alta frequenza e magnetiche (televisore, casse acustiche, telefono cellulare, telefono DECT ecc.) per evitare malfunzionamenti o perdite di dati.
- Non utilizzare il notebook o l'alimentatore tenendoli appoggiati per lungo tempo sulle gambe o altre parti del corpo, perché il sistema di asportazione del calore, posto sul lato inferiore del dispositivo, potrebbe causare sgradevoli riscaldamenti.

### **Condizioni ambientali**

- Il notebook può essere utilizzato a una temperatura ambientale compresa fra 5 °C e 30 °C con un'umidità relativa pari al 20 % - 80 % (senza formazione di condensa).
- Da spento il notebook può essere conservato fino a quattro settimane a una temperatura compresa fra 0 °C e 60 °C. Per periodi più lunghi, il notebook può essere conservato da 0 °C a 25 °C, ma si consiglia una temperatura di 20 °C ± 5 °C.
- In caso di temporale, scollegare la spina. Per maggiore sicurezza, si consiglia di utilizzare una protezione contro le sovratensioni per evitare danni causati da picchi di tensione o da fulmini provenienti dalla rete elettrica.
- Non esporre il notebook a temperature elevate e alla luce solare diretta in auto.

**AVVISO!****Pericolo di danni!**

In caso di forti variazioni di temperatura o di umidità, la condensa può formare umidità all'interno del dispositivo, con conseguente rischio di cortocircuito.

- Dopo il trasporto del notebook, non accenderlo fino a che non avrà raggiunto la stessa temperatura dell'ambiente circostante.

**Alimentazione****Pericolo di scossa elettrica!**

All'interno dell'alimentatore sono presenti componenti sotto tensione: un cortocircuito accidentale può quindi causare scosse elettriche o incendi!

- Non aprire il rivestimento dell'alimentatore.
- Non coprire l'alimentatore.
- Non toccare mai l'alimentatore con mani bagnate.
- La presa elettrica deve trovarsi sempre nelle immediate vicinanze del dispositivo ed essere facilmente raggiungibile.
- Per interrompere l'erogazione di corrente (tramite alimentatore) al notebook, staccare la spina dalla presa. Non tirare il cavo per evitare danni. Finché l'alimentatore è collegato alla rete, consuma sempre una piccola quantità di energia.
- Collegare l'alimentatore del dispositivo solo a prese AC 100 - 240 V~ 50/60 Hz. con messa a terra. Se non si è certi dell'alimentazione presente sul luogo d'impiego, chiedere alla propria ditta fornitrice di energia elettrica.

- Utilizzare esclusivamente il cavo dell'alimentatore e il cavo di collegamento alla rete elettrica forniti in dotazione.
- Per maggiore sicurezza, si consiglia di utilizzare una protezione contro le sovratensioni per evitare danni causati da picchi di tensione o da fulmini provenienti dalla rete elettrica.
- Al dispositivo è possibile collegare solo apparecchi che soddisfano la norma sui requisiti di sicurezza per apparecchi audio, video e simili.

### **AVVISO!**

#### **Pericolo di danni!**

Alimentatori non idonei possono causare danni all'apparecchio.

- Per ricaricare il dispositivo utilizzare solo l'alimentatore in dotazione.

#### **Indicazioni sulla batteria**

Per prolungare la durata e il rendimento della batteria e per garantirne il funzionamento sicuro, osservare le seguenti indicazioni:

- Evitare la sporcizia e il contatto sia con materiali conduttori di elettricità che con sostanze chimiche e detergenti.
- Per ricaricare la batteria, utilizzare solo l'alimentatore originale fornito in dotazione. Prima di ricaricare la batteria, assicurarsi che sia completamente scarica (il notebook visualizza un'indicazione o emette un segnale acustico).
- Perché la batteria sia fissa, non può in alcun modo essere sostituita dall'utente. In tal caso la batteria deve essere sostituita da un tecnico dell'assistenza.

## Cablaggio

- Posizionare i cavi in modo che nessuno possa calpestarli né inciamparvi.
- Non appoggiare alcun oggetto sui cavi, in quanto potrebbero danneggiarsi.
- Collegare le periferiche, come tastiera, mouse, monitor ecc., solo a dispositivo spento, per evitare danni al computer o alle apparecchiature. Alcuni dispositivi, in genere quelli con porta USB, possono essere collegati anche a computer acceso. Seguire in ogni caso le indicazioni di sicurezza riportate nei relativi manuali.
- Mantenere almeno un metro di distanza dalle fonti di disturbo ad alta frequenza e magnetiche (televisore, casse acustiche, telefono cellulare, telefono DECT ecc.) per evitare malfunzionamenti o perdite di dati.
- Per collegare dispositivi alle interfacce esterne del dispositivo, utilizzare unicamente cavi schermati non più lunghi di 3 metri.
- Non sostituire i cavi forniti in dotazione con cavi diversi. Utilizzare esclusivamente i cavi in dotazione, in quanto sono stati accuratamente testati nei nostri laboratori.
- Anche per collegare altre periferiche utilizzare esclusivamente i cavi forniti in dotazione con tali dispositivi.
- Assicurarsi che tutti i cavi siano collegati alle relative periferiche per evitare radiazioni perturbatrici.
- Rimuovere eventuali cavi non necessari dal notebook per evitare possibili interferenze.



## Indicazioni relative al touchpad

### **AVVISO!**

#### **Pericolo di danni!**

Il touchpad è un strumento di immissione altamente sensibile e reagisce già a un contatto leggero e a una pressione minima.

- Non azionare mai il touchpad con elevata forza o violenza, in quanto ciò potrebbe danneggiarlo o distruggerlo.

Il touchpad viene usato con il pollice o con un altro dito e reagisce all'energia emanata dalla pelle. Polvere e grassi possono pregiudicare la sensibilità del touchpad.

- Non utilizzare penne o altri oggetti, perché potrebbero danneggiare il touchpad.
- Rimuovere la sporcizia o il grasso dalla superficie utilizzando un panno asciutto, morbido, che non lascia pelucchi.

#### **Indicazioni relative allo schermo**

Lo schermo è il componente più delicato del dispositivo, in quanto è costituito da un vetro sottile.

#### **Può pertanto danneggiarsi se esposto a forti sollecitazioni.**

- Non far cadere oggetti sullo schermo.
- Non appoggiare oggetti sullo schermo.
- Non toccare il monitor con le dita o con oggetti appuntiti per evitare danni.
- Sollevare l'unità non in mostra, così facendo potrebbe rompere le cerniere.
- Non graffiare il coperchio del dispositivo, poiché non è possibile rimuovere i graffi.
- Il superamento di tale inclinazione potrebbe provocare danni al telaio esterno o al dispositivo. Afferrare sempre il monitor al centro quando lo si apre, lo si sposta e lo si chiude. La mancata osservanza di questa precauzione potrebbe causare danni al monitor.

- Se il monitor si rompe, c'è il rischio di ferirsi. Se questo dovesse succedere, impacchettare i pezzi rotti indossando guanti di protezione ed inviarli al proprio Centro di assistenza per un corretto smaltimento. In seguito lavare le mani col sapone, in quanto non è da escludersi la fuoriuscita di sostanze chimiche.
- Evitare il contatto di oggetti rigidi con lo schermo (ad es. bottoni, cinturini di orologi).
- Il touchscreen deve essere azionato solo con le dita o con uno stilo adatto.

### AVVISO!

#### Pericolo di danni!

Il touchscreen è un strumento di immissione altamente sensibile e reagisce già a un contatto leggero e a una pressione minima.

- Non azionare mai il touchscreen con elevata forza o violenza, in quanto ciò potrebbe danneggiarlo o distruggerlo.

#### Backup dei dati



Prima di ogni aggiornamento dei dati, eseguire copie di backup salvandole su supporti di memoria esterni. Si esclude qualsiasi risarcimento per danni diretti o indiretti dovuti a perdite di dati.

#### Ergonomia



Evitare abbagliamenti, riflessi e contrasti chiaro-scuro troppo forti al fine di proteggere gli occhi.

Il dispositivo non deve mai essere posizionato in prossimità di una finestra, poiché questo punto è il più esposto alla luce diurna. Una tale luminosità ostacola l'adattamento degli occhi al monitor, più scuro dell'ambiente circostante. Posizionare il dispositivo in modo che la direzione dello sguardo sia parallela alla finestra.

La direzione dello sguardo non deve essere opposta rispetto alla finestra, poiché in questo caso la luce proveniente dall'esterno produce inevitabilmente riflessi sullo schermo. Anche il posizionamento del dispositivo con la direzione dello sguardo verso la finestra non è corretto, in quanto il contrasto tra il monitor scuro e la forte luce

diurna può provocare affaticamento e difficoltà di adattamento degli occhi.

Mantenere la direzione parallela dello sguardo anche rispetto agli impianti di illuminazione artificiale.

I criteri e le motivazioni citati in precedenza devono infatti essere considerati anche rispetto alla luce artificiale che illumina l'ambiente di lavoro. Se lo spazio a disposizione non consente di collocare lo schermo come descritto sopra, è possibile evitare abbagliamenti, riflessi, contrasti chiaro-scuro eccessivi ecc. mediante il corretto posizionamento (rotazione/inclinazione) del dispositivo/monitor.

In molti casi è possibile ottenere dei miglioramenti anche utilizzando tende a lamelle o tende verticali per le finestre, divisori o modificando l'impianto di illuminazione.



Fare regolarmente delle pause durante l'utilizzo del notebook, per prevenire tensioni e affaticamenti.

Rimane seduti nella stessa posizione per lungo tempo può essere scomodo. Per minimizzare i rischi di affaticamento o disturbi, è molto importante adottare una postura corretta.

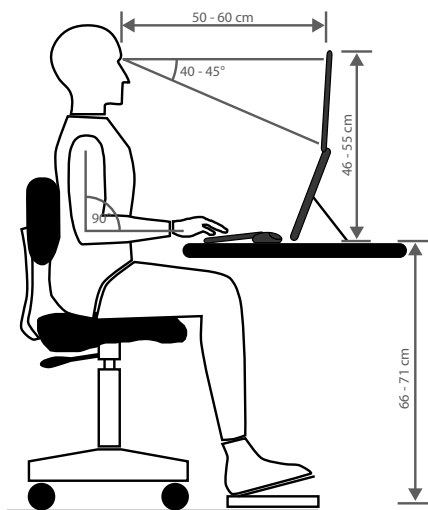

- **Generale** – Cambiare spesso posizione (ogni 20-30 minuti) e fare di frequente delle pause per evitare affaticamenti.
- **Schiena** – Quando si è seduti alla postazione di lavoro, assicurarsi che la schiena sia sorretta correttamente dallo schienale, che si trovi quindi in posizione eretta o inclinata leggermente all'indietro.

- **Braccia** – Le braccia e i gomiti dovrebbero essere rilassati, i gomiti vicino al corpo. Tenere gli avambracci e le mani in posizione pressappoco parallela al pavimento.
- **Polsi** – Quando si scrive alla tastiera e si usa il mouse o il trackball, i polsi dovrebbero essere dritti, mai piegati a più di 10 gradi. Assicurarsi che i polsi non siano appoggiati al bordo del tavolo.
- **Gambe** – Le cosce dovrebbero essere in posizione orizzontale o inclinate leggermente verso il basso. La parte inferiore della gamba dovrebbe formare con la coscia un angolo di circa 90°. I piedi dovrebbero essere appoggiati completamente sul pavimento. Se necessario, usare un poggiatesta; tuttavia, prima di adottare questa soluzione verificare che la sedia sia regolata all'altezza giusta.
- **Testa** – La testa dovrebbe essere dritta o leggermente inclinata in avanti. Evitare di lavorare con la testa o il busto ruotati.  
Quando si utilizza il computer, il bordo superiore del monitor dovrebbe trovarsi all'incirca all'altezza degli occhi o leggermente al di sotto.  
La distanza tra il monitor e l'utente dipende dalle esigenze di quest'ultimo. Spesso si mantiene una distanza di 50 - 70 cm.

## Contenuto della confezione



### Pericolo di soffocamento!

Le pellicole dell'imballaggio possono essere inghiottite o utilizzate in modo improprio, per cui si rischia il soffocamento!

- Tenere il materiale dell'imballaggio, ad es. le pellicole o i sacchetti di plastica, fuori dalla portata dei bambini.
- Verificare l'integrità della confezione ed entro 14 giorni dall'acquisto comunicare l'eventuale incompletezza della fornitura.
- In presenza di danni, rivolgersi al servizio di assistenza.

La confezione del prodotto acquistato include quanto segue:

- Notebook MEDION® S14406 (MD 64040) con batteria
- Alimentatore esterno (con relativo cavo)
- Istruzione di l'uso
- Tagliando di garanzia

## Apertura della confezione

- Prima di aprire la confezione, scegliere un posto adatto per posizionare il dispositivo.
- Rimuovere completamente tutto il materiale dell'imballaggio.
- Conservare il materiale d'imballaggio in buone condizioni e utilizzare soltanto questo per trasportare il notebook.

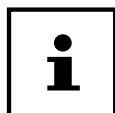

Sulla superficie del dispositivo si trovano delle pellicole che lo proteggono dai graffi durante la produzione e il trasporto. Asportare tutte le pellicole dopo avere posizionato correttamente il dispositivo e prima di metterlo in funzione.

## Panoramica prodotto e componenti dell'apparecchio

### Notebook aperto

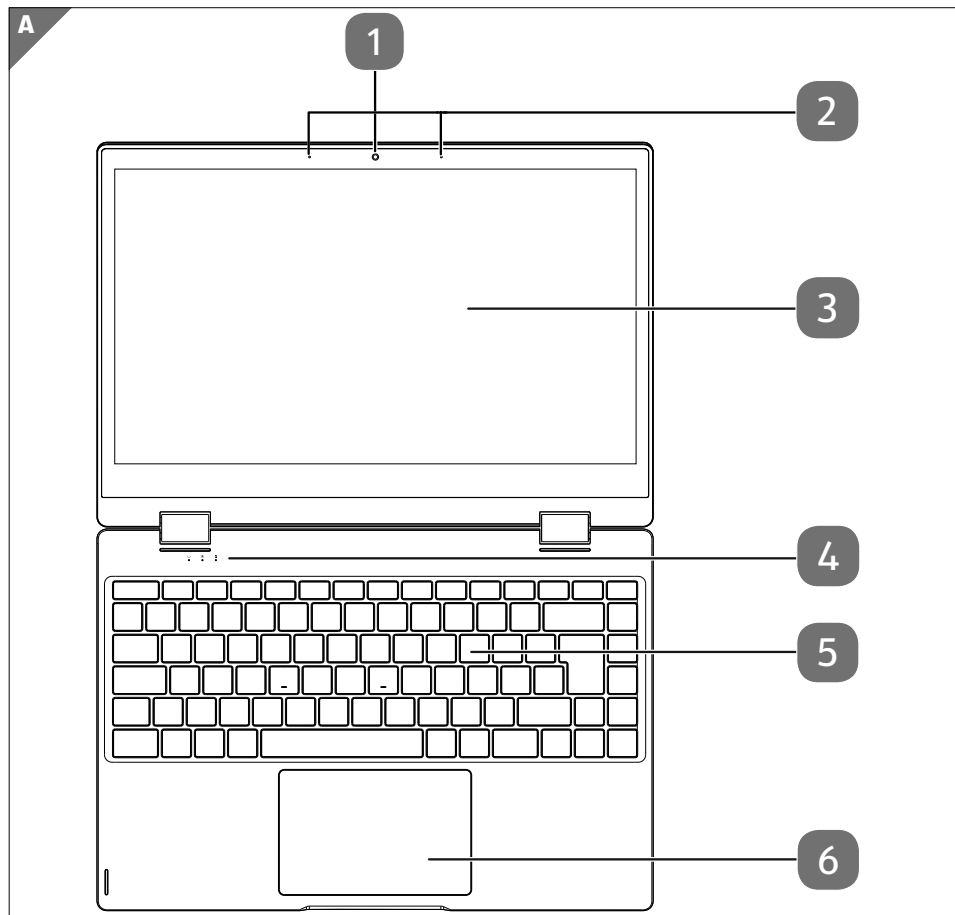

(figura simile all'originale)

- 1 Webcam
- 2 Microfono
- 3 Touch screen
- 4 Indicatori di stato /funzionamento
- 5 Tastiera
- 6 Touchpad

### Lato sinistro

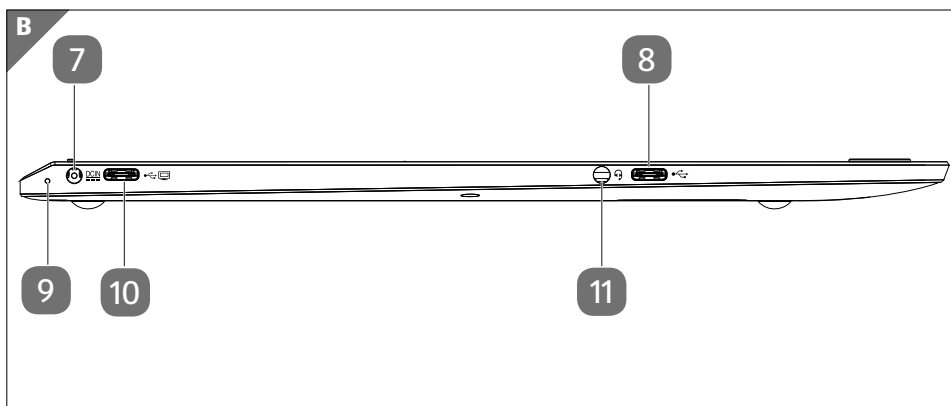

(figura simile all'originale)

- 7 Porta dell'adattatore
- 8 Porta USB 3.2 (tipo C)
- 9 LED della presa adattatore di rete  
Con il livello di carica tra 0 e 94% il LED è illuminato in rosso.  
Con il livello di carica da 95% il LED è illuminato in verde.
- 10 Presa USB 3.2 (tipo C) con funzione DisplayPort/funzione di carica (solo con adattatore corrispondente, non in dotazione)  
\*L'adattatore deve essere conforme alle specifiche „USB Power Deliver“.
- 11 Collegamento audio combinato (Mic-in, auricolari) (standard di CTIA) per il collegamento di cuffie o microfono

## Lato destro

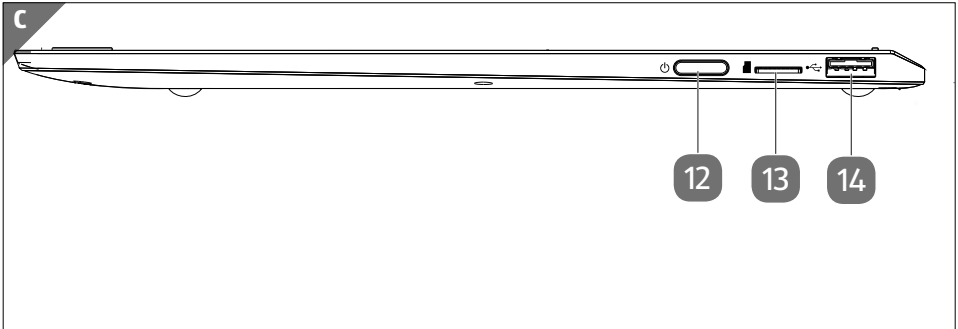

(figura simile all'originale)

- 12 Interruttore on/off
- 13 Slot per scheda microSD
- 14 Porta USB 2.0



## Lato inferiore

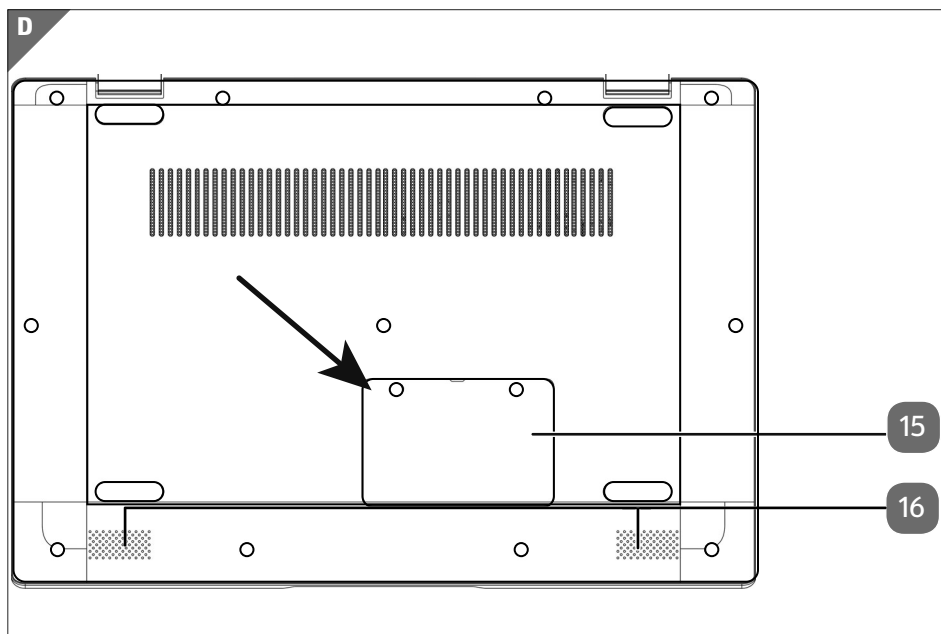

(figura simile all'originale)

- 15 Slot per due memorie flash (M.2 2280 SATA)
- 16 Altoparlante

## Modalità

### Modalità in verticale

- Per utilizzare il notebook in modalità in verticale, chiuderlo e ruotarlo, così che possa poggiare sulla tastiera. Posizionate il display.



In questa modalità, touchpad e tastiera non possono essere utilizzati.

### Modalità tablet

- Per passare alla modalità tablet, chiudere il display.

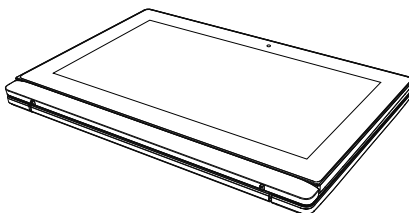

(figura simile)

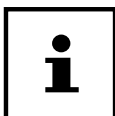

In questa modalità, touchpad e tastiera non possono essere utilizzati.

### Modalità di presentazione

Il notebook può essere usato anche in modalità di presentazione. È una modalità adatta alle applicazioni per le quali l'utente deve impartire pochi comandi (o nessun comando) sul dispositivo, quali ad esempio presentazioni su schermo, riproduzioni di video e foto.



In questa modalità, touchpad e tastiera non possono essere utilizzati.

## **Attivare la modalità di presentazione**

- Ribaltare lo schermo all'indietro con cautela fino a raggiungere un angolo di visione gradevole. La schermata viene ruotata automaticamente.



### **AVVISO!**

#### **Pericolo di danni!**

Se si esercita una forza eccessiva nel ribaltare lo schermo si possono causare danni allo schermo stesso o alle cerniere.

- Ribaltare lo schermo cautamente senza forzare.
- Non esercitare una forza eccessiva sugli angoli superiori destro o sinistro dello schermo.
- Appoggiare il notebook, che avrà la forma di una tenda da campeggio, su una superficie stabile e sicura.

È possibile continuare a eseguire le funzioni del notebook attraverso il touch screen.

#### **Disattivare la modalità di presentazione**

- Tirare verso di sé lo schermo in modo da riportarlo all'angolazione consueta.

## Indicatori di stato/funzionamento

I LED forniscono indicazioni sull'alimentazione elettrica e sullo stato di funzionamento del sistema. Le spie  si illuminano per indicare diverse attività del notebook:



### Spia di funzionamento

La spia si illumina quando il sistema è avviato.



### Capital Lock - Maiuscolo

Il LED si illumina quando viene attivato il maiuscolo con il relativo tasto (Caps Lock). In tal caso le lettere vengono scritte automaticamente in maiuscolo.



### Num Lock – Tastierino numerico

Questo LED si accende quando viene attivata la modalità numerica (Num Lock).

## Alimentazione

### Interruttore On/Off

- Aprire il notebook e tenere premuto brevemente l'interruttore On/Off  per accenderlo o spegnerlo.



Se il notebook non può più essere spento tramite software, tenere premuto l'interruttore di accensione/spegnimento per circa 10 secondi.

Non spegnere il notebook mentre il sistema accede al disco fisso, perché ciò potrebbe provocare la perdita di dati. Per salvaguardare il disco fisso, dopo avere spento il notebook, attendere sempre almeno 5 secondi prima di riaccenderlo.

## Prima messa in funzione

Per usare il notebook in sicurezza e garantirne una lunga durata, si consiglia di leggere il capitolo "Utilizzo sicuro" che si trova all'inizio del manuale. Il notebook è già completamente preinstallato e pronto all'uso. Non è necessario scaricare alcun driver.

- Collegare il cavo di alimentazione al notebook e collegare l'alimentatore a una presa di corrente facilmente accessibile.
- Aprire il monitor tenendolo con pollice e indice fino a raggiungere la posizione desiderata.

- Afferrare sempre il monitor al centro quando lo si apre, lo si sposta e lo si chiude. La mancata osservanza di questa precauzione potrebbe causare danni al monitor. Il monitor deve essere aperto delicatamente senza forzare.

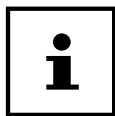

Quando si mette in funzione il notebook per la prima volta, assicurarsi che l'alimentatore sia collegato.

- Accendere il notebook premendo l'interruttore On/Off **12**. Il notebook si avvia e porta a termine diverse fasi.

Durante la procedura di installazione, è necessario approvare le condizioni di utilizzo, per poter utilizzare il sistema operativo. Se si desidera configurare già adesso l'accesso WLAN o la casella di posta elettronica, tenere pronti i propri dati di accesso.

Il sistema operativo viene caricato dal disco fisso. Alla prima accensione il processo di caricamento dura un po' più a lungo. Una volta inseriti tutti i dati necessari, verrà portata a termine la configurazione del sistema. Il sistema operativo è caricato completamente quando viene visualizzata la schermata iniziale di Windows®.

### **AVVISO!**

#### **Perdita di dati!**

La prima installazione può richiedere alcuni minuti. Nel frattempo, non scollegare l'alimentazione del notebook e non spegnerlo, perché questo potrebbe ripercuotersi negativamente sull'installazione.

- Spegnerlo il notebook soltanto quando la configurazione è stata completata e viene visualizzata la schermata iniziale.

## Accendere il notebook

- Aprire il monitor come sopra descritto e premere l'interruttore On/Off.
- Seguire le istruzioni visualizzate. Le diverse finestre di dialogo indicano le operazioni da eseguire.

La procedura di benvenuto guida l'utente attraverso varie schermate e finestre di dialogo.

- Selezionare la lingua desiderata e in seguito le relative impostazioni internazionali.
- Collegati a Internet a condizione che si disponga di una connessione Internet opportunamente configurata.

Se si salta questa operazione, ci si potrà collegare a Internet successivamente dall'interfaccia di Windows®.

Nel caso sia già stata instaurata una connessione a Internet, ora è possibile accedere al notebook con un account Microsoft. Il Microsoft Store offre per es. la possibilità di acquistare nuove app o di aggiornare quelle già installate.

Se si effettua l'accesso con un account locale, in seguito si potrà accedere con un account Microsoft in qualsiasi momento.

## Contratto di licenza

Leggere attentamente tutto il contratto di licenza che fornisce importanti informazioni legali sull'utilizzo del software. Per visualizzare il testo completo, spostare la barra di scorrimento con il mouse fino a raggiungere la fine del documento. Selezionando **Accetta** si accetta il contratto. Soltanto in questo modo si è autorizzati a utilizzare il prodotto in conformità con le condizioni contrattuali.

Le successive finestre animate forniscono semplicemente informazioni sull'utilizzo del nuovo sistema operativo Windows®. Non è possibile inserire dati durante l'animazione. Una volta completata la procedura di accesso, viene visualizzata l'interfaccia di Windows®.

### AVVISO!

## Perdita di dati!

Nei giorni successivi alla prima installazione, è possibile che Windows® aggiorni e configuri dei dati (per es. attraverso nuovi update), il che può rallentare lo spegnimento e l'avvio del notebook.

- Non spegnere quindi anticipatamente il notebook, perché questo potrebbe ripercuotersi negativamente sull'installazione.

## Alimentazione da rete elettrica

Il notebook è fornito insieme a un alimentatore universale per corrente alternata, che si adatta automaticamente al tipo di corrente disponibile. Sono supportati i seguenti valori: AC 100 - 240 V~ 50/60 Hz. Osservare le indicazioni di sicurezza relative all'alimentazione elettrica.

L'alimentatore fornisce corrente al notebook e carica la batteria. La batteria viene ricaricata anche mentre si utilizza il notebook con l'alimentatore collegato. L'alimentatore consuma corrente anche se non è collegato al notebook. Estrarre pertanto la spina dalla presa elettrica quando l'alimentatore non è collegato al notebook.

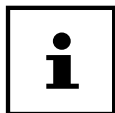

Utilizzare il notebook e l'alimentatore fornito in dotazione esclusivamente l'uno con l'altro.

## Funzionamento della batteria

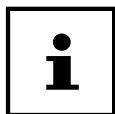

Le batterie accumulano energia elettrica nelle loro celle e la rilasciano quando necessario. Quando la batteria è nuova, caricarla e scaricarla completamente per due o tre volte consecutive, in modo che raggiunga la sua piena potenza!

## Utilizzo generale delle batterie

È importante utilizzare e caricare correttamente le batterie al fine di sfruttare la piena capacità delle stesse e assicurarne una durata più lunga possibile. La temperatura di carica ottimale è di 20 °C. È fondamentale attenersi alle indicazioni di sicurezza.

- Una volta al mese effettuare un ciclo di scaricamento e ricarica completo. In seguito conservare il dispositivo con la batteria carica al 50%. In tal modo si evita che la batteria si scarichi completamente e quindi si danneggi in modo permanente o non possa più essere ricaricata.
- Durante la ricarica non lasciare incustoditi il dispositivo.
- Durante la ricarica non posizionare il dispositivo su materiali delicati o facilmente infiammabili.
- Non coprire il dispositivo durante la carica della batteria.

## Modalità di trasporto

Dopo l'apertura della confezione il notebook si trova in una modalità di trasporto sicura che ne impedisce l'accensione accidentale e di conseguenza lo scaricamento della batteria.

- Prima di accendere il dispositivo per la prima volta è indispensabile collegare l'alimentatore e attendere 8 secondi, dopodiché si può premere il pulsante di accensione.

## Caricare la batteria

La batteria viene caricata attraverso l'alimentatore. Quando l'alimentatore è collegato, la batteria si carica automaticamente, indipendentemente dal fatto che il notebook sia acceso o spento. Quando il notebook è spento, la ricarica completa richiede alcune ore. Quando è acceso, sono necessari tempi molto più lunghi.



L'operazione di carica viene interrotta se la batteria presenta una temperatura eccessiva. Facendo clic con il pulsante sinistro del mouse sul simbolo della batteria nella barra delle applicazioni, è possibile visualizzare lo stato di carica ed eventualmente accedere alla guida di Windows, premendo il tasto **F1**.

## Scaricare la batteria

Mantenere in funzione il notebook a batteria fino a che si spegne autonomamente a causa del basso livello di carica della batteria.

### AVVISO!

## Perdita di dati!

Un'improvvisa caduta di corrente può causare la perdita di dati.

- Provvedere a salvare per tempo i file aperti per evitare perdite di dati.

## Durata della batteria

L'autonomia della batteria varia in base alle funzioni di risparmio energetico impostate. Il notebook presenta inoltre un consumo energetico maggiore durante l'esecuzione di determinate applicazioni.

La durata della batteria si riduce se il notebook ha subito per lungo tempo un forte sovraccarico del processore o dei componenti di grafica. Ciò può avvenire durante i giochi con grafica, video, musica o elaborazione grafica impegnativa.





Se si ignorano gli avvisi di batteria quasi scarica, il notebook si spegnerà.

## Risparmio energia (Opzioni risparmio energia)

Il notebook offre funzioni automatiche e modificabili di risparmio energetico che consentono di ottimizzare la durata della batteria e di ridurre i costi di gestione generali. ten Betriebskosten verwenden können.



Se occorre aiuto durante la gestione energetica del notebook, premere il tasto **F1** per accedere alla guida di Windows.

## Consigli per il risparmio energetico

- Modificare le impostazioni nelle opzioni di risparmio energetico per ottimizzare il consumo di energia del computer.
- Scollegare sempre il cavo di alimentazione elettrica o estrarre la batteria o spegnere la presa a muro se il computer dovrà restare inutilizzato per un periodo prolungato. In questo modo il consumo di energia sarà azzerato.

La funzione di risparmio energetico consente al computer di passare a una modalità di basso consumo o di „sospensione“ dopo un periodo di inattività.

Per consentire un effettivo risparmio energetico, la funzione è stata preimpostata per comportarsi come segue quando il sistema è alimentato dalla rete elettrica:

- Spegnerlo schermo dopo 10 minuti
- Passare alla modalità di risparmio energetico dopo 30 minuti

Funzionamento a batteria:

- Spegnerlo schermo dopo 5 minuti
- Passare alla modalità di risparmio energetico dopo 15 minuti

Il computer esce dalla modalità di risparmio energetico quando viene premuto l'interruttore On/Off.

# Monitor

## Aprire e chiudere il monitor

Il monitor si chiude mediante la speciale costruzione delle cerniere, grazie alle quali non è necessario un meccanismo di chiusura supplementare.

- Per aprire il monitor, sollevarlo tenendolo con pollice e indice fino a raggiungere la posizione desiderata.

### AVVISO!

#### Pericolo di danni!

Forzatamente aprendo il display può causare danni al dispositivo.

- Afferrare sempre lo schermo al centro quando lo si apre, lo si sposta e lo si chiude.

Mediante le opzioni di risparmio energia è possibile assegnare funzioni diverse all'apertura e alla chiusura del monitor.

## Touchscreen

Il dispositivo viene fornito con uno schermo touchscreen. Per garantire un funzionamento ottimale, attenersi tassativamente alle seguenti istruzioni:

### AVVISO!

#### Pericolo di danni!

Uso improprio può danneggiare il dispositivo.

- Non toccare il display con oggetti appuntiti o con spigoli vivi per evitare danni.
- Per toccare il display touch, utilizzare esclusivamente un dito o uno stilo apposito.

## Collegare un monitor esterno

Il notebook dispone di una porta USB 3.2 (tipo C) con funzione over Delivery/Display-Port **10** per il collegamento di un monitor esterno.

- Spegnere correttamente il notebook.
- Collegare il cavo di segnale del monitor esterno (non incluso) alla presa USB 3.2 (tipo C) con funzione DisplayPort del notebook.  
Tenere presente che in tal caso è necessario utilizzare un adattatore (non fornito in dotazione).
- Collegare il monitor esterno alla rete elettrica e accenderlo.
- Accendere il notebook.

## Inserimento di dati

### Tastiera

Grazie alla doppia funzione di alcuni tasti, la tastiera offre le stesse funzioni di una tradizionale tastiera Windows. Alcune funzioni vengono attivate con il tasto **Fn**, normalmente presente su tutti i notebook.

### Combinazioni di tasti specifiche per notebook

	Descrizione
<b>Fn + ESC</b>	<b>Sospensione</b> Dopo aver premuto questa combinazione di tasti, il notebook si trova in modalità di risparmio energetico..
<b>Fn + F1</b>	<b>Più scuro</b> Diminuisce la luminosità del monitor.
<b>Fn + F2</b>	<b>Più chiaro</b> Aumenta la luminosità del monitor.
<b>Fn + F3</b>	<b>Schermo</b> Consente di passare dalla visualizzazione su LCD a quella su monitor esterno e a quella contemporanea su entrambi gli schermi.
<b>Fn + F4</b>	<b>Esclusione dell'audio</b> Attiva o disattiva la riproduzione audio.

	<b>Descrizione</b>
<b>Fn + F5</b>	<b>Riduzione volume</b> Abbassa il volume della riproduzione audio.
<b>Fn + F6</b>	<b>Aumento volume</b> Alza il volume della riproduzione audio.
<b>Fn + F7</b>	<b>Touchpad</b> Consente di attivare/disattivare il touchpad.
<b>Fn + F9</b>	<b>Inserire</b>
<b>Fn + F10</b>	<b>Stampare</b>
<b>Fn + F11</b>	<b>Tastierino</b> Questa combinazione di tasti consente di attivare o disattivare il tastierino.
<b>Fn + F12</b>	<b>Scorrimento</b> Con questa combinazione di tasti si attiva o si disattiva la funzione „Scorrimento“. Nella maggior parte delle applicazioni viene utilizzata per scorrere la schermata senza muovere il cursore.

## Touchpad

### AVVISO!

#### Pericolo di danni!

L'utilizzo di oggetti non idonei per impartire comandi al dispositivo può causare danni permanenti al touchpad.

- Non utilizzare la punta di una biro o altri oggetti, perché potrebbero provocare un malfunzionamento del touchpad.

## Sistema audio

### Connessioni audio esterne

Le connessioni esterne consentono di collegare il notebook a dispositivi esterni.

Facendo clic con il pulsante destro del mouse sul simbolo dell'altoparlante nella barra delle applicazioni è possibile modificare le impostazioni.



### Danni all'udito!

L'utilizzo di cuffie o auricolari a un volume elevato e la modifica delle impostazioni di base dell'equalizzatore, dei driver, dei software o del sistema operativo possono produrre una pressione acustica eccessiva con conseguenti danni all'udito.

- Prima della riproduzione, impostare il volume al livello minimo.
- Avviare la riproduzione e alzare il volume fino a raggiungere un livello gradevole.

## Funzionamento in rete

### Wireless Lan (rete senza fili)

Questa funzione consente di instaurare un collegamento di rete senza fili con un altro dispositivo. Leggere le informazioni sui requisiti necessari.

La funzione Wireless LAN viene attivata e disattivata tramite il menu di Windows® e di serie è attivata.

### Uso limitato

Disattivare obbligatoriamente il dispositivo nelle seguenti situazioni:

- in ospedale, cliniche o altri centri medici e in qualsiasi luogo nelle immediate vicinanze di dispositivi medici.
- in tutti i luoghi in cui sussiste il pericolo di esplosione (ad es. distributori di benzina o in presenza di polvere, ad esempio polveri metalliche).

- in luoghi in cui è richiesto di spegnere dispositivi radio controllati, ad es. grandi cantieri o luoghi con operazioni di brillamento in corso.



## **Pericolo dovuto a segnali radio e radiazioni elettromagnetiche!**

I segnali radio e le radiazioni elettromagnetiche possono incidere sul funzionamento di dispositivi elettronici sensibili, ad es. pace-maker o defibrillatori cardiaci impiantati.

- Tenere il prodotto lontano da questi dispositivi di almeno 20 cm, in quanto i segnali radio e le radiazioni elettromagnetiche possono condizionarne la funzionalità.



Le onde radio emanate possono causare interferenze nel caso di apparecchi acustici.

## **Sicurezza dei dati**

Il produttore non risponde di perdite dei dati dovute ad accesso non protetto da parte di terzi.



Proteggere la rete Wi-Fi mediante una crittografia idonea, in maniera tale da escludere l'accesso di terzi ai propri dati.

## **Requisiti**

Come stazione remot è possibile usare un cosiddetto WLAN Access Point. Un WLAN Access Point è un dispositivo per la trasmissione senza fili che comunica con il notebook e ne gestisce l'accesso alla rete collegata.

I WLAN Access Points sono usati comunemente in grandi uffici, aeroporti, stazioni ferroviarie, università o internet caffè e consentono l'accesso a reti e servizi proprietari o a Internet.

Di solito occorre l'autorizzazione all'accesso che è quasi sempre a pagamento. Spesso gli Access Point dispongono di un modem DSL integrato; in tal caso sono chiamati router e stabiliscono la connessione tra la linea Internet DSL e la Wireless LAN.

Anche senza Access Point ci si può collegare a un altro dispositivo dotato di funzionalità Wireless LAN. Tuttavia, senza router, la rete è limitata alle apparecchiature direttamente collegate.

Nel caso in cui si utilizzi una cifratura per le trasmissioni, deve essere uguale per tutte le apparecchiature. La cifratura è una procedura che protegge la rete dagli accessi non autorizzati. La velocità di trasferimento può variare in base alla distanza e al carico di rete della controparte.

## Bluetooth®

La tecnologia Bluetooth serve a raggiungere brevi distanze senza fili. I dispositivi Bluetooth trasferiscono i dati via radio e consentono a computer, cellulari, stampanti, tastiere, mouse e altri dispositivi di comunicare tra loro senza cavi. La tecnologia Bluetooth ha numerosi campi di applicazione. Di seguito ne sono elencati solo alcuni:

- Attivazione di una connessione senza fili a Internet mediante un cellulare.
- Trasferimento di file tra computer o tra un computer e un altro dispositivo.
- Stampa con una stampante Bluetooth.
- Utilizzo di una tastiera e un mouse Bluetooth.
- Collegamento a una PAN (Personal Area Network).

La velocità di trasferimento dati della tecnologia senza fili Bluetooth può variare in base al dispositivo o a fattori ambientali. Un dispositivo Bluetooth può trasmettere i dati attraverso pareti, tasche di vestiti e valigette. Il trasferimento tra i dispositivi Bluetooth viene effettuato all'elevata frequenza di 2,4 Gigahertz (GHz).



Non utilizzare la funzione Bluetooth in luoghi in cui si trovano dispositivi radiosensibili (per es. ospedali, aerei, ecc.). Accendere il dispositivo solo una volta accertata l'assenza di qualsiasi interferenza.

## Modalità aereo

La modalità aereo consente di disattivare tutte le connessioni senza fili (per es. WLAN, Bluetooth®). Per impostazione predefinita, la modalità aereo è disattivata, pertanto si possono utilizzare tutte le connessioni senza fili.

## Letture schede microSD

Il formato e la capacità di una scheda di memoria variano in base alla marca.



Le schede di memoria non sono incluse.

## Inserire una scheda di memoria

### AVVISO!

### Pericolo di danni!

L'inserimento scorretto della scheda di memoria può causare danni al dispositivo.

- Infilare la scheda di memoria nell'apposito vano assicurandosi che i contatti siano rivolti verso il basso.
- Infilare la scheda fino all'arresto **13**.

## Rimuovere una scheda di memoria

- Scollegare immediatamente la scheda di memoria per prevenire la perdita di dati.
- Per rimuovere le schede, premerle innanzi tutto nello slot per sbloccare il dispositivo di sicurezza.
- Estrarre la scheda dal vano e riporla correttamente.



Le schede di memoria sono articoli di consumo e devono essere sostituite dopo un utilizzo prolungato.

Le informazioni relative alla protezione da scrittura della scheda di memoria sono eventualmente reperibili dalle relative istruzioni per l'uso.



## Porta USB

La porta USB è uno standard che permette di collegare dispositivi di input, scanner e altre periferiche. Le connessioni USB 3.1 sono completamente compatibili.



Assicurarsi che i connettori e le prese siano adatti gli uni alle altre per evitare di danneggiare i contatti. Grazie alla disposizione asimmetrica dei contatti, il connettore entra nella presa soltanto in una posizione (eccezione: USB tipo C). Se possibile, collegare sempre i dispositivi USB alla porta su cui sono stati installati. In caso contrario, verrà attribuito un nuovo ID al dispositivo e il sistema operativo richiederà una nuova installazione dei driver.

## Slot per due memorie flash M.2 2280

Sul lato inferiore del notebook si trova per la serie E uno slot per la memoria flash M.2 2280 .

## Indicazioni di sicurezza

- Spegnerne il notebook prima di rimuovere la copertura.
- Non lasciare il notebook incustodito senza la copertura della memoria flash in modo da evitare che un qualunque oggetto possa cadere nello slot aperto, danneggiando il notebook.
- Dopo l'installazione assicurarsi che la copertura venga inserita nuovamente nel modo corretto.

## Sostituzione di una memoria flash integrata

Procedere come segue:

- spegnere il notebook, arrestandolo nel modo opportuno.
- Capovolgere il notebook e posizionarlo su una superficie piana e stabile, per evitare gli urti.
- Estrarre la vite posizionata sulla parte inferiore del notebook.
- Estrarre la vite nello slot e rimuovere la memoria.
- Inserire la nuova memoria flash nello slot con i contatti rivolti verso destra e fissarla nuovamente con la vite prima estratta.
- Applicare nuovamente la copertura e serrarla.



Se la nuova memoria non comprende il sistema operativo, occorre installarne uno idoneo manualmente.

## Inserimento di una memoria flash

Procedere come segue:

- Spegnerne il notebook, arrestandolo nel modo opportuno.
- Capovolgere il notebook e posizionarlo su una superficie piana e stabile, per evitare gli urti.
- Estrarre la vite posizionata sulla parte inferiore del notebook e la copertura della memoria flash.
- Estrarre la vite posizionata nello slot.
- Inserire la memoria flash nello slot con i contatti rivolti verso destra e fissarla nuovamente con la vite prima estratta.
- Applicare nuovamente la copertura e serrarla.

Se la memoria aggiuntiva è già formattata o contiene dati, essa viene riconosciuta dal sistema operativo e integrata.



Per problemi di regolazione della memoria aggiuntiva consultare il capitolo “FAQ - Domande frequenti”.

## Sicurezza del notebook

### Password di avvio

Impostando una password di avvio è possibile proteggere il notebook da utilizzi non autorizzati. All'accensione del notebook verrà visualizzata la richiesta di immissione della password. La password viene configurata nelle impostazioni UEFI.

## **AVVISO!**

### **Pericolo di danni!**

Solo gli utenti particolarmente avanzati possono effettuare qui modifiche, dato che i cambiamenti delle impostazioni UEFI possono influenzare il funzionamento stabile del notebook.

- Conservare le password in un luogo sicuro. Se si dovesse dimenticare la password, non esiste possibilità di cancellarla. In tal caso rivolgersi al servizio di assistenza.

Per proteggere i propri dati da accessi non autorizzati, è possibile usare anche l'opzione di sicurezza di Windows®.

## **Ripristinare lo stato in cui si trovava il notebook al momento dell'acquisto**

Se il sistema non dovesse più rispondere correttamente e fosse necessario un ripristino, utilizzare Cyberlink PowerRecover (se il notebook ne è dotato) oppure le opzioni di ripristino di sistema di Windows.

## **AVVISO!**

### **Pericolo di danni!**

La presenza di una batteria vuota durante le operazioni di reimpostazione può causare perdite di dati o danni al sistema.

- Per effettuare la reimpostazione del sistema, collegare in ogni caso l'alimentatore, dato che la reimpostazione può durare diverse ore.

## **Ripristino di sistema con PowerRecover**

In caso di problemi con l'installazione o di altri problemi software a fronte dei quali si rende necessario reinstallare il software, Windows® offre alcune possibilità per ripristinare il sistema operativo originario sul notebook.

Assicurarsi prima di avere effettuato una copia di sicurezza di tutti i dati e programmi importanti.

## Avviare il ripristino di sistema

- Riavviare il dispositivo e durante la procedura di avvio premere il tasto F11 per avviare **PowerRecover**.

**oppure**

- Nel menu Start fare clic sull'app **PowerRecover** per avviare il programma.

Sono disponibili le tre opzioni seguenti:

- **Creare driver e media di ripristino strumenti**  
I driver e gli strumenti vengono salvati sul supporto di memoria.
  - **Creare driver e media di ripristino strumenti**  
Creazione di un disco di supporto
  - **Creare un disco USB di ripristino strumenti e driver**  
Creazione di un dispositivo di archiviazione USB di supporto
  - **Aggiorna il PC senza influire sui file**  
Aggiornamento del PC mediante le opzioni di ripristino di Windows.
  - **Mantieni i miei file**  
Vengono rimosse tutte le app e le impostazioni, mentre i dati personali vengono mantenuti.
  - **Rimuovi tutto**  
Vengono rimossi tutti i dati, le app e le impostazioni.
  - **Ripristina**  
Il dispositivo viene riavviato e viene ripristinato lo stato in cui si trovava al momento dell'acquisto.
  - **Ripristina su HDD - nessun backup dei dati dell'utente**  
Tutti i dati sul PC vengono cancellati in modo definitivo.  
Viene ripristinato lo stato in cui si trovava il sistema al momento dell'acquisto.
  - **Ripristina su HDD - con dati di backup dell'utente**  
Viene ripristinato lo stato in cui si trovava il sistema al momento dell'acquisto e tutti i dati degli utenti vengono salvati in **C:\USERS**.
- Fare clic su **Contenuto** e seguire le istruzioni sullo schermo per ripristinare lo stato in cui si trovava il sistema al momento dell'acquisto.



Se il sistema non dovesse avviare il programma PowerRecover quando viene premuto il tasto **F11**, significa che utilizza le opzioni di ripristino di Windows. In questo caso, consultare il capitolo "Ripristino di sistema con le opzioni di ripristino di Windows".

Ripristinare lo stato in cui si trovava il notebook al momento dell'acquisto

---

## Ripristino di sistema con le opzioni di ripristino di Windows

Nel caso si verificassero problemi con il dispositivo, è possibile reinizializzarlo o ripristinarlo. Con la reinizializzazione del dispositivo viene installato di nuovo Windows. I file e le impostazioni personali vengono mantenuti.

Con il ripristino del dispositivo viene reinstallata la versione originale di Windows. Vengono cancellati i file, le impostazioni e le app, a eccezione delle app che erano preinstallate sul dispositivo.

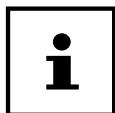

Nel caso in cui il sistema non si avvii correttamente per tre volte consecutive, si apre automaticamente il menu di ripristino di Windows.

### Come reinizializzare il notebook

- Aprire il menu Start.
- Selezionare **Impostazioni** dall'elenco.
- Premere o fare clic su **Aggiornamento e sicurezza**.
- Premere o fare clic sulla voce di menu **Ripristino**.
- Premere o fare clic su **Per iniziare**.
- Si aprirà una finestra, dove si dovrà selezionare l'opzione **Mantieni i miei file** per reinizializzare il PC.

### AVVISO!

### Perdita di dati!

La reimpostazione del notebook porta alla perdita di tutti i dati salvati al suo interno.

- Prima di effettuare tale operazione, eseguire il salvataggio dei dati.

### Come ripristinare il notebook

- Aprire il menu Start.
- Selezionare **Impostazioni** dall'elenco.
- Premere o fare clic su **Aggiornamento e sicurezza**.
- Premere o fare clic sulla voce di menu **Ripristino**.
- Premere o fare clic su **Per iniziare**.

- Si aprirà una finestra, dove si dovrà selezionare l'opzione **Rimuovi tutto** per reinstallare completamente Windows.



Qualsiasi tipo di ripristino si scelga, deve essere eseguito tassativamente con l'alimentatore collegato alla rete elettrica.

Nel caso si dimentichi la password di Windows per il proprio dispositivo, è possibile ripristinare il notebook anche eseguendo un riavvio dalla schermata di accesso. A tale scopo, nella schermata di accesso tenere premuto il tasto Maiusc, quindi selezionare **Alimentazione** (⏻) > **Riavvia il sistema** in basso a destra. Dopo il riavvio del dispositivo selezionare **Risoluzione dei problemi** > **Reimposta il PC**.

## Impostazioni UEFI

Nelle impostazioni UEFI (configurazione base dell'hardware del sistema) si possono definire numerose impostazioni per il notebook. Per esempio, è possibile modificare il funzionamento delle interfacce, le opzioni di sicurezza o la gestione dell'alimentazione. Il notebook è già configurato di fabbrica in modo da garantire un funzionamento ottimale.

### AVVISO!

#### Perdita di dati!

Il notebook è già configurato per impostazione predefinita al fine di assicurare un funzionamento ottimale. Le modifiche possono influenzare il funzionamento stabile e sicuro del sistema.

- Le modifiche possono essere eseguite solo da personale specializzato o da utenti particolarmente esperti.

#### Eseguire le impostazioni UEFI

È possibile eseguire il programma di configurazione soltanto appena prima dell'avvio del sistema. Se il notebook è già avviato, spegnerlo e riavviarlo.

- Premere il tasto **F2** per avviare **le impostazioni UEFI**.

## FAQ - Domande frequenti

### Come si attiva Windows®?

- Windows® si attiva automaticamente non appena viene instaurata una connessione a Internet.

### L'ora è errata.

- Con il pulsante destro del mouse, fare clic sul simbolo dell'orologio situato nell'angolo inferiore destro dello schermo, quindi selezionare "Modifica data/ora".
- Nella finestra che si apre è possibile modificare l'ora e, eventualmente, anche il fuso orario.

### Quando è consigliabile ripristinare lo stato in cui si trovava il sistema al momento dell'acquisto?

- Si dovrebbe ricorrere a questo metodo solo come ultima soluzione. Leggere il capitolo **Ripristino di sistema** dove sono descritte le alternative.

### Come si esegue il backup dei dati?

- Eseguire il backup dei dati su supporti esterni. Se occorre aiuto durante il salvataggio dati, premere il tasto **F1** per accedere alla guida di Windows.

### Come mai devo reinstallare un dispositivo USB se l'ho già fatto?

- Se il dispositivo non viene collegato alla stessa porta USB sulla quale era stato installato, riceve automaticamente un nuovo identificativo dal sistema operativo che in tal caso lo considera come se fosse un nuovo dispositivo e propone di reinstallarlo.
- Utilizzare i driver installati o collegare il dispositivo alla stessa porta sulla quale era stato installato.

### Il notebook non si accende.

- Se il notebook è alimentato a batteria, collegare l'alimentatore e assicurarsi che la batteria sia carica o venga caricata.
- Se invece si sta utilizzando il notebook con l'alimentatore collegato, estrarre la spina dalla presa e verificare il funzionamento della presa collegandovi, per esempio, una lampada. Se anche la lampada non dovesse funzionare, rivolgersi a un elettricista.

### Lo schermo è nero.

- Questo errore può avere cause diverse.
- La spia di funzionamento (interruttore On/Off) è spenta e il notebook si trova in standby.

#### **Soluzione:**

Azionare l'interruttore On/Off **12**.

## Il notebook si spegne mentre è in funzione.

- La batteria potrebbe essere scarica. Collegare il notebook all'alimentatore e ricaricare la batteria.

## Il notebook non si accende.

- Utilizzare il notebook con la batteria, verificare che sia carica.

## Le connessioni WLAN/Bluetooth non funzionano.

- Verificare che la modalità aereo sia disattivata.

## Il touchpad non funziona.

- Per attivare il touchpad, premere la combinazione di tasti **Fn+F7**.

## Le app (per es. l'app meteo) non vengono visualizzate come riquadri Live.

- Controllare la data, il fuso orario e l'ora.

## Problema nel riconoscimento di un ulteriore disco rigido.

Nel caso venisse aggiunto un ulteriore disco rigido al dispositivo, è possibile che non sia immediatamente visibile in Windows. In tal caso procedere come segue:

- Fare clic con il tasto destro del mouse sul pulsante **Start**.
- Fare clic con il tasto sinistro del mouse su **Gestione disco** e confermare la finestra che si apre con **OK**.
- Ingrandire la finestra successiva per una migliore visualizzazione.

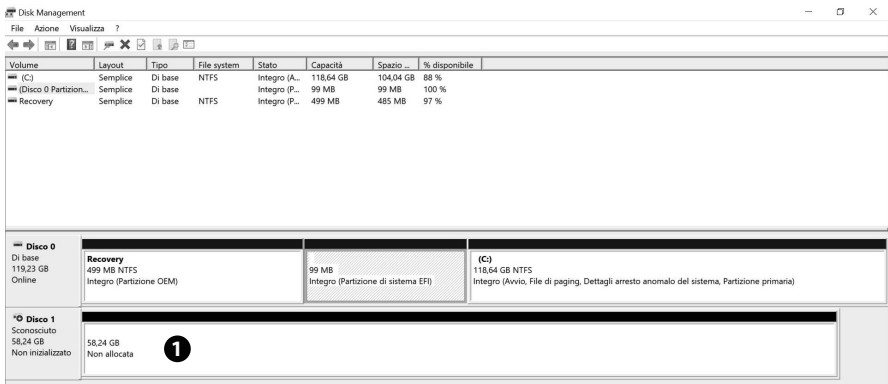

Nella parte inferiore della finestra ❶ si vede il disco rigido supplementare.

- Fare clic con il tasto destro del mouse nell'area selezionata in alto ❶.
- Selezionare la prima opzione visualizzata e confermarla facendo clic con il tasto sinistro del mouse.
- Fare clic più volte su **Avanti** fino a quando viene visualizzato **Fine** e confermare.

Dopo alcuni secondi il disco rigido è visibile in Esplora e pronto per l'utilizzo.





In caso di domande sul sistema operativo, utilizzare la funzione di guida nativa premendo il tasto F1 o i [www.microsoft.com](http://www.microsoft.com).

## Servizio clienti

### Primo intervento in caso di problemi hardware

Talvolta i malfunzionamenti possono essere dovuti a cause banali, ma qualche volta possono anche essere la conseguenza di componenti difettosi. Di seguito si trova una guida che consente di risolvere diversi problemi.

Nel caso in cui le soluzioni qui elencate non dovessero consentire di risolvere il problema, saremo lieti di fornire ulteriore assistenza. Telefonateci!

### Individuazione della causa

Iniziare con un accurato controllo visivo di tutti i collegamenti dei cavi. Se il notebook è collegato a delle periferiche, controllare anche tutti i collegamenti dei relativi cavi.

### Serve ulteriore assistenza?

Se, nonostante i suggerimenti contenuti nel paragrafo precedente, i problemi dovessero persistere, contattare l'hotline o rivolgersi a [www.medion.com](http://www.medion.com). Saremo lieti di fornire assistenza. Prima di contattare l'assistenza, preparare le risposte alle seguenti domande:

- Sono state effettuate espansioni o apportate modifiche alla configurazione iniziale?
- Quali altre periferiche sono utilizzate?
- Quali messaggi, se presenti, vengono visualizzati sullo schermo?
- Quale software era in uso quando si è verificato l'errore?
- Quali operazioni sono già state effettuate per tentare di risolvere il problema?

### Supporto driver

Nel nostri laboratori sono stati effettuati numerosi test che hanno confermato il corretto funzionamento del sistema con i driver installati. Nel settore informatico, è tuttavia normale che i driver debbano essere aggiornati periodicamente. Questo è dovuto al fatto che potrebbero insorgere problemi di incompatibilità quando per es. si utilizzano componenti (programmi, dispositivi) non ancora testati.



In presenza di aggiornamenti critici o rilevanti ai fini della sicurezza, i driver vengono caricati e installati automaticamente, purché il dispositivo sia connesso a Internet.

I cosiddetti aggiornamenti opzionali dei driver possono essere caricati e installati manualmente tramite la funzione Windows Update.

## Trasporto

Per trasportare il notebook, attenersi alle seguenti indicazioni:

- Spegnerne il notebook.
- Dopo il trasporto del notebook, attendere che abbia raggiunto la temperatura ambientale prima di metterlo in funzione. In caso di forti variazioni di temperatura o di umidità, la condensa può formare umidità all'interno del dispositivo, con conseguente rischio di cortocircuito.
- Utilizzare sempre una borsa da trasporto per notebook, in modo da proteggerlo da sporcizia, umidità, urti e graffi.
- Per spedire il notebook utilizzare sempre l'imballo originale e farsi consigliare dall'impresa di trasporti.
- Prima di lunghi viaggi, caricare completamente la batteria e non dimenticare di portare con sé l'alimentatore.
- Prima di un viaggio, informarsi sul tipo di alimentazione elettrica e sulle modalità di comunicazione disponibili in loco.
- Prima di partire acquistare, se necessario, gli adattatori per la corrente elettrica.
- Durante il controllo bagagli all'aeroporto, si consiglia di fare passare il notebook e tutti i supporti di memoria magnetici (dischi fissi esterni) attraverso l'impianto a raggi X (il nastro su cui si appoggiano le borse). Evitare il rilevatore magnetico (la costruzione sotto la quale passano le persone) e la barra magnetica (il rilevatore manuale del personale di sicurezza), perché queste attrezzature potrebbero distruggere dati.

## Pulizia e manutenzione



### **Pericolo di scossa elettrica!**

Se il telaio è aperto e si toccano i componenti presenti all'interno del dispositivo, si rischia una scossa elettrica letale!

- Non aprire il telaio del notebook. Il telaio non contiene parti da sottoporre a manutenzione. Prima della pulizia, scollegare sempre l'alimentatore e tutti i cavi!

Il telaio del notebook non contiene parti soggette a manutenzione o pulizia.

- Pulire il notebook utilizzando solo un panno umido che non lascia pelucchi.
- Non usare solventi né detergenti corrosivi o gassosi.
- Pulire il display e il touchpad con detergenti speciali (ad es. detergente per vetri).
- Evitare assolutamente che possa penetrare acqua all'interno del dispositivo per non danneggiarlo.
- Non esporre lo schermo alla luce intensa del sole né ai raggi ultravioletti.

### **AVVISO!**

### **Pericolo di danni!**

Al fine di evitare danni, assicurarsi che i contatti non entrino assolutamente in contatto con l'acqua.

- Se ciò dovesse accadere, prima del successivo utilizzo sfregare i contatti fino ad asciugarli completamente.

### **Conservazione in caso di inutilizzo**

Se non si usa il notebook per un lungo periodo, conservarlo in un luogo fresco e asciutto. Assicurarsi inoltre che sia protetto dalla polvere e dalle forti oscillazioni di temperatura.

- Una volta al mese, effettuare un ciclo completo di carica e di scarica. In tal modo, si impedisce che la batteria possa essere scaricata completamente e che si danneggi in modo permanente o non possa più essere caricata.
- Estrarre tutti i supporti dagli slot USB e dal lettore di schede.

- Rimuovere tutti i cavi e le periferiche collegate.



In caso di conservazione per un inutilizzo del notebook, utilizzare una borsa, in modo da proteggere il dispositivo da polvere e sporcizia.

## Messa in sicurezza automatica della batteria

### AVVISO!

### Perdita di dati!

Modifiche involontarie o casuali delle impostazioni UEFI possono compromettere la stabilità e la sicurezza del sistema.

- Le modifiche possono essere eseguite solo da personale specializzato o da utenti particolarmente esperti.

Se non si ha la possibilità di utilizzare il notebook per un periodo prolungato (ad es. in seguito a un viaggio), attivare manualmente la messa in sicurezza automatica della batteria nello UEFI del dispositivo. In questo modo proteggete la batteria dallo scaricamento completo.

- Nello UEFI si trova l'opzione **Ship Mode** alla voce di menu **Save and Exit**.
- Selezionare l'opzione **Ship Mode** con i tasti freccia e confermare la selezione con **Enter**.
- Confermare l'avvertimento successivo con **Enter** e staccare la spina dal notebook.
- Tenere premuto brevemente il interruttore on/off.

Il notebook si spegne e a questo punto si trova in modalità di trasporto. A tale proposito leggere anche il capitolo „Modalità di trasporto“.

## Modifiche, aggiornamenti e riparazioni

Le modifiche e gli aggiornamenti del notebook devono essere effettuati esclusivamente da personale specializzato. Nel caso non si disponga della necessaria qualifica, incaricare un tecnico dell'assistenza. Per problemi tecnici con il notebook, rivolgersi all'assistenza clienti.

Nel caso sia necessaria una riparazione, rivolgersi esclusivamente ai nostri partner di assistenza autorizzati.

## Indicazioni per il tecnico

- L'apertura del telaio del notebook, le modifiche e gli aggiornamenti del notebook sono operazioni riservate ai tecnici dell'assistenza.
- Utilizzare esclusivamente ricambi originali.
- Prima di aprire il telaio del computer, scollegare tutti i cavi di alimentazione e di collegamento. Se prima dell'apertura il notebook non viene scollegato dalla rete elettrica, si rischia di danneggiare dei componenti.
- Scariche elettrostatiche (ESD) potrebbero danneggiare le parti interne del computer. Gli aggiornamenti, le modifiche e le riparazioni del sistema devono essere effettuati in un ambiente di lavoro protetto da scariche elettrostatiche. Nel caso in cui non si disponga di un ambiente simile, indossare appositi bracciali antistatici oppure toccare un corpo conduttore metallico. I danni provocati da un utilizzo improprio non sono coperti dalla garanzia e verranno riparati a pagamento.

## Smaltimento



### **IMBALLAGGIO**

L'imballaggio protegge l'apparecchio da eventuali danni durante il trasporto. Gli imballaggi sono prodotti con materiali che possono essere smaltiti nel rispetto dell'ambiente e destinati a un corretto riciclaggio.



### **APPARECCHIO (CON UNA BATTERIA RICARICABILE INTEGRATA)**

Tutti gli apparecchi usati contrassegnati con il simbolo a lato non devono essere smaltiti insieme ai rifiuti domestici. L'apparecchio è dotato di una batteria ricaricabile integrata. Al termine del ciclo di vita dell'apparecchio non smaltirlo in nessun caso assieme ai normali rifiuti domestici, ma informarsi presso l'amministrazione locale sulle modalità di smaltimento ecologico presso i punti di raccolta per rottami di apparecchi elettrici ed elettronici.

## Suggerimenti in caso di errori del display

### Standard europeo EN ISO 9241-307 classe II

A causa dell' elevato numero di transistor e del processo produttivo estremamente complesso, talvolta può capitare che qualche pixel o sotto-pixel non si attivi o funzioni scorrettamente.

In passato, è stato tentato in diversi modi di definire il numero massimo di pixel difettosi consentiti. Tuttavia, queste soluzioni erano molto complesse e totalmente diverse da produttore a produttore. Per questo motivo MEDION applica alla garanzia di tutti i prodotti con monitor TFT le severe e trasparenti disposizioni dello standard **EN ISO 9241-307, classe II**, riassunte brevemente di seguito.

Lo standard **EN ISO 9241-307** definisce, fra le altre cose, le disposizioni generali relative ai pixel difettosi. I difetti dei pixel vengono classificati in quattro categorie e in tre tipi di difetto. Ogni singolo pixel è formato da tre sotto-pixel, ognuno dei quali è di un colore primario (rosso, verde, blu).

#### Struttura dei pixel

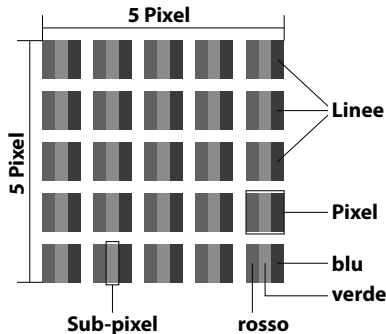

#### Tipi di difetti dei pixel:

- Tipo 1: pixel costantemente illuminato (punto bianco, luminoso) anche quando non viene attivato. Si forma un pixel bianco quando tutti i tre sotto-pixel sono illuminati.
- Tipo 2: pixel non illuminato (punto scuro, nero) anche quando viene attivato.
- Tipo 3: sottopixel anomalo o difettoso di colore rosso, verde o blu (per esempio costantemente illuminato, a luminosità dimezzata, con un colore non illuminato, lampeggiante o tremolante, ma non appartenente al tipo 1 o 2).

Appendice: cluster di tipo 3 (= guasto di due o più sottopixel in un blocco di 5 x 5 pixel. Il cluster è un campo di 5 x 5 pixel (15 x 5 sottopixel).

**EN ISO 9241-307, classe di errore II**

<b>Risoluzione</b>	<b>Tipo 1</b>	<b>Tipo 2</b>	<b>Tipo 3</b>	<b>Cluster Tipo 1, Tipo 2</b>	<b>Cluster Tipo 3</b>
1024 x 768	2	2	4	0	2
1280 x 800	3	3	6	0	3
1280 x 854	3	3	6	0	3
1280 x 1024	3	3	7	0	3
1366 x 768	3	3	7	0	3
1400 x 1050	3	3	8	0	3
1600 x 900	3	3	8	0	3
1920 x 1080	4	4	9	0	3
1920 x 1200	4	4	9	0	3



## Dati tecnici

Informazioni generali	
Tipo di sistema	<b>S14406</b>
Periferiche integrate	2 altoparlanti stereo
Dimensioni (L x P x H in cm)	33,1 x 22,9 x 1,74
Peso	1,66 kg (inclusa batteria)
Memoria RAM installata	8 GB
Tipo di memoria	DDR4 RAM
SATA SSD	512 GB
Espansione di memoria Flash	fino a 512 GB M.2 2280 SATA (non fornito in dotazione)
Processore	Intel Core i5-10210U, 1,6 GHz, 4 cores
Batteria di backup	CR2032 (3V)
Display Tipo	35,5 cm (14")
Risoluzione massima	Full HD 1920 x 1080 pixel

Alimentatore	
Nome del produttore	Chicony Electronics CEZ, s.r.o. Numero del registro di commercio: HRB 26304889 Indirizzo: Chicony Electronics CEZ, s.r.o. 1553 Tovarni 53501 Pírelouc Czech Republic
Nome del modello	A18-065N3A
Tensione di ingresso / corrente / frequenza della corrente alternata di ingresso	100 - 240 V~, 1,5A, 50-60 Hz



## Dati tecnici

<b>Alimentatore</b>	
Tensione di uscita / corrente	19,0 V  3,42 A
Potenza di uscita	65,0 W
Efficienza media durante il funzionamento	90,2 %
Efficienza con carico ridotto (10%)	87,6 %
Potenza assorbita a vuoto	0,07 W
Polarità spinotto cavo	

<b>Batteria (pila)</b>	<b>Ganfeng, 4588105 / DGP.S20.4588A5-0300</b>
Tensione	7,6 V
Capacità	5920 mAh
Energia	45 Wh
Autonomia	fino a 4 ore (a seconda delle impostazioni del notebook e del modo di utilizzo)

<b>Condizioni ambientali</b>	
Temperature	In funzione: +5 °C - +30 °C Non in funzione < quattro settimane: 0 °C - +60 °C Non in funzione > quattro settimane: 0 °C - +25 °C (consigliato 20 °C ± 5 °C)
Umidità consentita in funzionamento	20 - 80 % (senza formazione di condensa)

Conessioni	
1 x	lettore schede per schede microSD (schede di memoria non fornito in dotazione)
1 x	USB 3.2 (tipo C) con funzione Power Delivery/DisplayPort (solo con rispettivo adattatore, non fornito in dotazione)
1 x	USB 3.2 (tipo C)
1 x	USB 2.0
1 x	Audio combo (mic-in & cuffie) (CTIA standard)
1 x	porta dell'adattatore

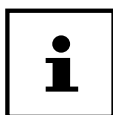

La targhetta si trova sul lato inferiore del dispositivo.

## Informazioni Wireless LAN/Bluetooth®

Gamma di frequenze:	2,4 GHz/5 GHz
Standard WLAN:	802.11 a/b/g/n/ac/ax
Cifratura:	WEP/WPA/WPA2/WPA3

Gamma di frequenze/MHz	Canale	Potenza max. di trasmissione/dBm
WLAN 2,4 Ghz 2400 - 2483,5	1 - 13	20,00
WLAN 5 Ghz 5150 - 5250	36 - 48	22,70
WLAN 5 Ghz 5250 - 5350	52 - 64	22,70
WLAN 5 Ghz 5470 - 5725	100 - 140	22,73
WLAN 5 Ghz 5725 - 5850	149 - 165	13,92
Bluetooth®	--	13,60

<b>Portata Bluetooth® (dipende dalle condizioni locali)</b>	
<b>generale</b>	<b>all'aperto</b>
10 m	40 m

## Informazioni relative al servizio di assistenza

Nel caso in cui il dispositivo non funzioni come desiderato o come previsto, per prima cosa contattare il nostro servizio clienti. Esistono diversi modi per mettersi in contatto con noi.

- In alternativa è possibile compilare il modulo di contatto disponibile alla pagina [www.medion.com/contact](http://www.medion.com/contact).
- Il nostro team di assistenza è raggiungibile anche via posta o telefonicamente.

<b>Orari di apertura</b>	<b>Prodotti multimediali (PC, notebook ecc.)</b>
Lun.-ven.: 9.00-19.00	☎ 0848 - 24 24 25
<b>Indirizzo del servizio di assistenza</b>	
<b>MEDION/LENOVO Service Center</b> <b>Ifangstrasse 6</b> <b>8952 Schlieren</b> <b>Svizzera</b>	



Queste e altre istruzioni per l'uso possono essere scaricate dal portale dell'assistenza [www.medion.com/ch/de/service/start/](http://www.medion.com/ch/de/service/start/).

Lì sono disponibili anche driver e altri software per diversi dispositivi.

È inoltre possibile effettuare una scansione del codice QR riportato a fianco e scaricare le istruzioni per l'uso dal portale dell'assistenza utilizzando un dispositivo portatile.

## **Note legali**

Copyright © 2021

Ultimo aggiornamento: 01.10.2021

Tutti i diritti riservati.

Le presenti istruzioni per l'uso sono protette da copyright.

È vietata la riproduzione in forma meccanica, elettronica e in qualsiasi altra forma senza l'autorizzazione scritta da parte del produttore.

Il copyright appartiene al distributore:

**MEDION AG**

**Am Zehnthof 77**

**45307 Essen**

**Germania**

L'indirizzo riportato sopra non è quello a cui spedire la merce resa. Per prima cosa contattare sempre il nostro servizio clienti.

## **Informativa sulla protezione dei dati personali**

Egregio cliente!

La informiamo che noi, MEDION AG, Am Zehnthof 77, 45307 Essen, Germania, siamo responsabili del trattamento dei suoi dati personali.

In materia di protezione dei dati siamo supportati dal nostro incaricato aziendale, che può essere contattato presso MEDION AG, Datenschutz, Am Zehnthof 77, D - 45307 Essen, Germania; [datenschutz@medion.com](mailto:datenschutz@medion.com). Trattiamo i suoi dati ai fini dell'elaborazione della garanzia e dei processi eventualmente connessi (ad es. riparazioni) e basiamo l'elaborazione dei suoi dati sul contratto di acquisto concluso con noi.

Trasmetteremo i suoi dati ai fornitori di servizi di riparazione da noi incaricati per la gestione della garanzia e dei relativi processi (ad es. riparazioni). Di norma, conserviamo i suoi dati personali per un periodo di tre anni al fine di rispettare i suoi diritti di garanzia previsti dalla legge.

Nei nostri confronti ha il diritto all'informazione sui dati personali interessati, nonché alla correzione, cancellazione, limitazione dell'elaborazione, opposizione all'elaborazione e alla trasferibilità dei dati.

I diritti d'informazione e di cancellazione sono tuttavia soggetti a restrizioni ai sensi dei §§ 34 e 35 secondo le speciali disposizioni legali tedesche in materia di protezione dei dati in conformità con la BDSG (art. 23 GDPR). Sussiste inoltre un diritto di ricorso presso un'autorità di controllo competente per la protezione dei dati (art. 77 GDPR in combinato disposto con l'articolo 19 secondo le speciali disposizioni legali tedesche in materia di protezione dei dati in conformità con la BDSG). Per MEDION AG, si tratta dell'incaricato regionale per la protezione dei dati e la libertà d'informazione della Renania Settentrionale-Vestfalia, casella postale 200444, 40212 Düsseldorf, [www.lidi.nrw.de](http://www.lidi.nrw.de).

L'elaborazione dei suoi dati è necessaria per la gestione della garanzia; senza la disponibilità dei dati necessari tale gestione non è possibile.

**Indice****A**

Accendere il notebook .....	160
Alimentazione	
Alimentazione da rete elettrica.....	160
Interruttore On/Off .....	157

**B**

Backup dei dati.....	141
Bluetooth® .....	168

**C**

Collegamento	
Alimentazione.....	143
Cablaggio.....	144
Collegare un monitor esterno.....	164
Combinazioni di tasti specifiche per notebook .....	164
Condizioni ambientali .....	142
Consigli per il risparmio energetico .....	162

**D**

Dati tecnici	
Batteria.....	186
Condizioni ambientali.....	186
Display .....	185

**E**

Ergonomia	
Braccia.....	149
Gambe .....	149
Informazioni generali .....	148
Polsi.....	149
Schiena.....	148
Testa.....	149

**F**

FAQ - Domande frequenti .....	176
Funzionamento a batteria	
Caricare la batteria .....	161
Scaricare la batteria .....	161
Verifica del livello di carica della batteria.....	162
Funzionamento in rete.....	166
Connessione di rete (RJ45).....	166
Requisiti .....	167
Wireless LAN (rete senza fili).....	166

**I**

Impostazioni UEFI.....	175
Indicazioni per il tecnico .....	182
Individuazione della causa .....	178
Informazioni sulla conformità.....	137

**L**

Letture schede .....	169
Inserire una scheda di memoria.....	169
Rimuovere una scheda di memoria .....	169

**M**

Messa in funzione .....	157
Modalità aereo.....	168
Modifiche, aggiornamenti .....	181
Monitor.....	163
Aprire e chiudere il monitor.....	163

**P**

Posizionamento .....	141
Primo intervento in caso di problemi hardware .....	178

**R**

Riciclo .....	182
Riparazioni .....	181

---

Ripristino di sistema	
PowerRecovery.....	173
Ripristino delle impostazioni	
predefinite.....	173
Risoluzione dello schermo .....	164
Risparmio energia (Opzioni	
risparmio energia).....	162

**S**

Schermo.....	146
Servizio clienti.....	178
Sicurezza del notebook.....	171
Password di avvio.....	171
Sistema audio .....	166
Connessioni audio esterne .....	166
Spia di accesso.....	157
Supporto driver .....	178

**T**

Tastiera.....	164
Tipi di difetti dei pixel .....	183
Touchpad.....	146, 165
Comandi a due dita sul touchpad ...	166
Trasporto.....	179

**U**

UEFI.....	175
Ulteriore assistenza.....	178
Unità ottica .....	166
Informazioni sul masterizzatore .....	166
USB.....	170
Utilizzo conforme.....	136
Utilizzo sicuro .....	139



---



CH

**Vertrieben durch: | Commercialisé par: |  
Commercializzato da:**

MEDION AG  
AM ZEHNTHOF 77  
45307 ESSEN  
DEUTSCHLAND/ALLEMAGNE/GERMANIA

**KUNDENDIENST · SERVICE APRÈS-VENTE  
ASSISTENZA POST-VENDITA** 719360

 **CH 0848 - 24 24 25**  
0,08 CHF/Min.

 **www.medion.ch**

Modell/Modèle/Modello:  
MD 64040 04/2022

**3**

**JAHRE GARANTIE  
ANS GARANTIE  
ANNI DI GARANZIA**