



Használati útmutató

FERREX[®]

5 AZ 1-BEN MULTIFUNKCIÓS KERESŐ



Tartalomjegyzék

Általános tudnivalók	3
Használt jelölések	3
Rendeltetészerű használat	4
Biztonsági tudnivalók	5
Az elemekre vonatkozó biztonsági tudnivalók	6
A csomag tartalma / Alkatrészek megnevezése	7
A csomag tartalmának ellenőrzése	8
Használat előtt	8
Tudnivalók a pontatlan mérési eredményekhez.....	8
Kijelzőfólia eltávolítása.....	8
Az elemek behelyezése / cseréje.....	9
A multifunkciós kereső használata	9
Mértékegységek váltása.....	9
Távolságok mérése.....	10
Távolságok összeadása.....	12
Területek mérése.....	12
Területek összeadása.....	13
Térfogatok mérése.....	13
Térfogatok összeadása.....	14
Tárgyak felkutatása.....	14
Fából készült tárgyak felkutatása.....	16
Vízszintes lézerjelölés.....	16
Függőleges lézerjelölés.....	17
Karbantartás	17
Tisztítás	18
Tárolás	18
Ártalmatlanítási tudnivalók	18
Műszaki adatok	20

Általános tudnivalók



Az első használat előtt olvassa el gondosan ezt a használati útmutatót, különös figyelmet fordítva a biztonsági tudnivalókra; az 5 az 1-ben multifunkciós keresőt csak a használati útmutatóban leírtaknak megfelelően használja. A következő utasítások be nem tartása súlyos sérülésekhez vezethet. A használati útmutató az 5 az 1-ben multifunkciós kereső elválaszthatatlan részét képezi. Őrizze meg ezt a használati útmutatót a későbbi felhasználás céljából; ha továbbadja az 5 az 1-ben multifunkciós keresőt, mellékelje a használati útmutatót is.

A használati útmutató ügyfélszolgálatunknál PDF-fájlként is beszerezhető. Az ügyfélszolgálattal a jótállási adatlapon megadott szervizcímen veheti fel a kapcsolatot.

A jobb olvashatóság érdekében az 5 az 1-ben multifunkciós kereső a továbbiakban csak multifunkciós keresőként említjük.

A használt jelölések

A használati útmutatóban, a multifunkciós keresőn és a csomagoláson a következő jelöléseket és jelzőszavakat használtuk.



Használat előtt vegye figyelembe az útmutatót!



FIGYELMEZTETÉS!

Ez a jelölés/jelzőszó közepes kockázatú veszélyt jelöl, amelyet ha nem kerülnek el, súlyos, akár halálos sérüléshez vezethet.



Áramütés veszélye! Ez a jelölés/jelzőszó elektromos feszültség által kiváltott veszélyre figyelmeztet, amelyet ha nem kerülnek el, súlyos, akár halálos sérüléshez vezethet.

ÉRTESÍTÉS!

Ez a jelzőszó lehetséges anyagi károkra figyelmeztet.



Ez a jelölés hasznos kiegészítő információkra és tanácsokra utal.



Megfelelőségi nyilatkozat: Az ezzel a szimbólummal jelölt árucikkek megfelelnek az EK-irányelvek követelményeinek.



A kiselejtezett készülékeket ne kezelje háztartási hulladékként (lásd „Ártalmatlanítás” c. fejezet).



Az elemek nem kerülhetnek a háztartási hulladékba (lásd „Ártalmatlanítás” c. fejezet).

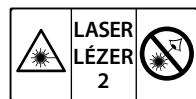

A szimbólum lézerrel ellátott terméket jelöl. A biztonsági tudnivalók betartásával óvja saját maga és mások testi épségét. A lézer a 2. lézerosztályba tartozik. Soha ne nézzen a lézersugárba.



Egyenáram

Rendeltetésszerű használat

A multifunkciós kereső legfeljebb 35 mm-es mélységben található elektromos vezetékek és legfeljebb 24 mm-es mélységben található fémtárgyak helyének meghatározására szolgál.

A multifunkciós keresővel továbbá legfeljebb 38 mm-es mélységben található fa tárgyak helyét tudja meghatározni.

A multifunkciós kereső ezen kívül vízszintes és függőleges lézervonalak kivetítésére szolgál. Ezen felül a multifunkciós kereső 0,6 és 16 méter közötti távolságok mérésére,

valamint területek és térfogatok kiszámítására alkalmas. A multifunkciós keresőt kizárólag magáncélú használatra tervezték. Ipari vagy vállalkozásban való felhasználásra nem alkalmas.

A multifunkciós keresőt kizárólag a használati útmutatónak megfelelően használja. Bármely más használat rendeltetésellenes használatnak minősül, anyagi kárt és/vagy személyi sérülést okozhat. A gyártó és a forgalmazó a rendeltetésellenes vagy hibás használatból eredő károkért nem vállal felelősséget.

Biztonsági tudnivalók

FIGYELMEZTETÉS!

Sérülésveszély lézersugarak miatt!

A lézersugarak a szem záróreflexének hiányában maradandó szemkárosodást okozhatnak.

- A multifunkciós kereső nem játékszer. Ne hagyjon gyermeket felügyelet nélkül a multifunkciós kereső közelében. A multifunkciós keresőt gyermekek elől elzárva tárolja.
- Ne tekintsen közvetlenül a lézersugárba vagy a fény kilépő nyílásába. Amennyiben a lézersugár eléri a szemét, akkor tudatosan csukja be a szemét és fordítsa el a fejét a lézersugártól.
- Ne irányítsa a lézersugarat más személyekre vagy állatokra. Ne irányítsa a lézersugarat a fényt visszaverő tárgyakra, pl. tükörrre.

ÉRTESÍTÉS!

Anyagi kár lehetséges!

- Óvja a multifunkciós keresőt páratól és nedvességtől. Soha ne tegye ki a multifunkciós keresőt eső hatásának. Soha ne használja a multifunkciós keresőt nedves vagy párás környezetben.
- Ne helyezzen folyadékkal töltött edényeket a multifunkciós keresőre vagy annak közelébe.
- Ne helyezzen nyílt lángforrásokat – pl. gyertyákat – a multifunkciós keresőre vagy annak közelébe.

Az elemekre vonatkozó biztonsági tudnivalók

⚠ FIGYELMEZTETÉS! Sérülésveszély!

Kérjük, az elemek használatára vonatkozóan feltétlenül vegye figyelembe az alábbi biztonsági tudnivalókat. A szakszerűtlen használat személyi sérüléshez és anyagi kárhoz vezethet.

- Soha ne tegyen kárt az elemekben, ne próbálja meg kinyitni vagy rővidre zárni.
- Soha ne dobja tűzbe az elemet.
- Az egyszer használatos elemeket soha ne próbálja meg újratölteni. Robbanásveszély áll fenn.
- A tölthető akkumulátorokat feltöltés előtt vegye ki a multifunkciós keresőből.
- A majdnem teljesen lemerült, ill. üres elemeket el kell távolítani a multifunkciós keresőből. Fokozott kifolyásveszély áll fenn. Kerülje el az elemekben található sav érintkezését a bőrrel, szemmel és nyálkahártyával. Érintkezés esetén öblítse le az érintett területeket bő vízzel és szappannal. Szemmel vagy nyálkahártyával való érintkezés esetén haladéktalanul forduljon orvoshoz. Amennyiben az elem kifolyt, akkor húzzon védőkesztyűt és egy száraz kendővel tisztítsa meg az elemtartót.
- Ne tegye ki az elemet szélsőséges körülményeknek, pl. magas hőmérsékletnek (fűtőtest, napsugárzás). Robbanásveszély áll fenn!
- Az elemet tartsa távol gyermekektől és illetéktelen személyektől. Figyeljen arra, hogy gyermekek ne vegyék a szájukba az elemet.
- Ha a multifunkciós keresőt sokáig nem használja, vegye ki az elemet az elemtartóból.

A csomag tartalma / Alkatrészek megnevezése

- Multifunkciós kereső
- 9 voltos elem
- Használati útmutató

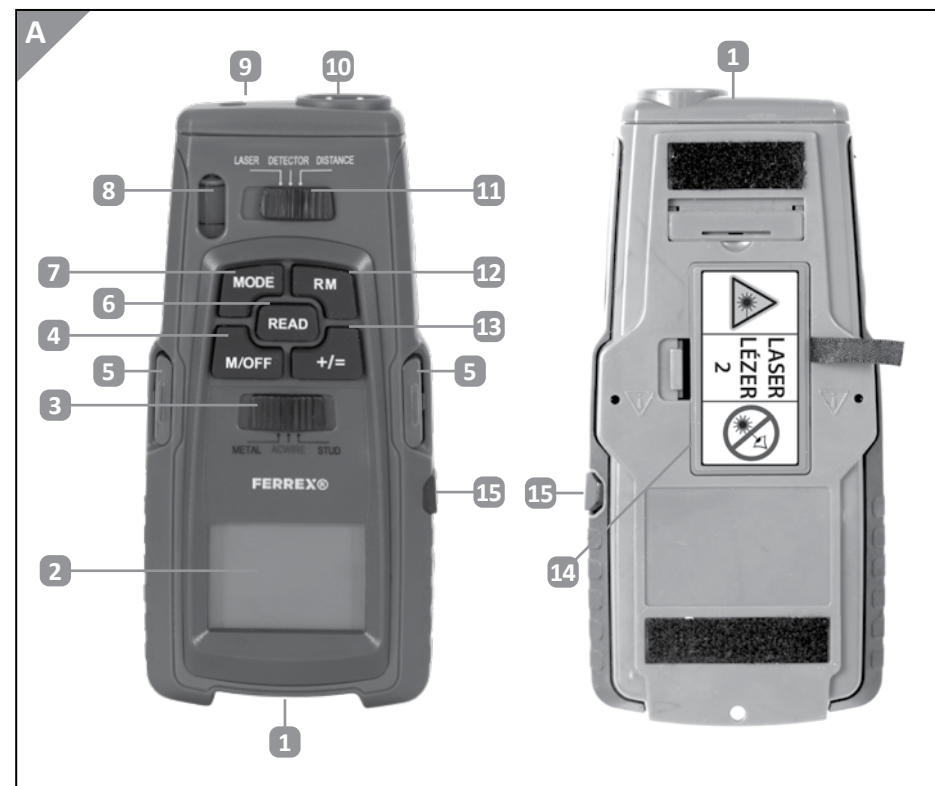

- | | | | |
|---|------------------------|----|--|
| 1 | Mérőpont | 9 | Lézernyílás |
| 2 | Kijelző | 10 | Ultrahangos adó/vevő |
| 3 | Fémválasztó kapcsoló | 11 | Funkcióválasztó kapcsoló (LASER / DETECTOR / DISTANCE) (lézér / kereső / távolság) |
| 4 | Memória gomb (M) / OFF | 12 | READ MEMORY (memória-kiolvasás) gomb |
| 5 | Tartótüske gombok | 13 | +/= gomb |
| 6 | READ (leolvasás) gomb | 14 | Elemtartó |
| 7 | MODE (üzemmód) gomb | 15 | PUSH gomb |
| 8 | Víz mérték | | |

A csomag tartalmának ellenőrzése

ÉRTEŚÍTÉS!

Károsodás veszélye!

Ha a csomagolást figyelmen kívül, éles késsel vagy más hegyes tárggyal nyitja ki, kárt tehet a multifunkciós keresőben. A csomagolás kinyitásakor óvatosan járjon el.

Ellenőrizze a csomag tartalmának hiánytalanságát és a multifunkciós kereső épségét. Hiányosság vagy károsodás esetén ne használja a multifunkciós keresőt. Ez esetben keresse fel a vásárlás helyszínét vagy amennyiben az megfelelőbb, forduljon a gyártóhoz a jótállási tájékoztatón megadott szervizcímen.

Használat előtt

A hibás használat elkerülése érdekében az első használat előtt olvassa át az alábbi információkat.

Tudnivalók a pontatlan mérési eredményekhez

A multifunkciós kereső nem képes felismerni olyan vezetékeket, amelyeket az erősáramú hálózatról leválasztottak vagy amelyekben egyenáram folyik. Továbbá nem észlelhetők a távközlési rendszerekhez vagy számítógéphez használt vezetékek. A műanyagból készült csövek helye ugyancsak nem határozható meg.

A multifunkciós kereső csak fémből készült vezetékeket tud észlelni. Az alábbi tényezők pontatlan ill. hibás mérési eredményekhez vezethetnek:

- lemerült elemek
- árnyékolt kábelek
- túl mélyen húzódó vezetékek vagy csövek
- párás körülmények
- nagyon vastag falak vagy nagyon vékony csöveket vagy vezetékeket tartalmazó vastag falak
- fémmel burkolt falak

Kijelzőfólia eltávolítása

- Az első használat előtt távolítsa el a védőfóliát a kijelzőről **2**.

Az elemek behelyezése/cseréje

A multifunkciós kereső egy 9 voltos elemmel üzemel. Az elem behelyezéséhez ill. cseréjéhez kövesse az alábbi lépéseket. Cserélje ki az elemet, amikor a kijelzőn a  szimbólum kigyullad. A lemerült elemek pontatlan mérési eredményekhez vezethetnek.

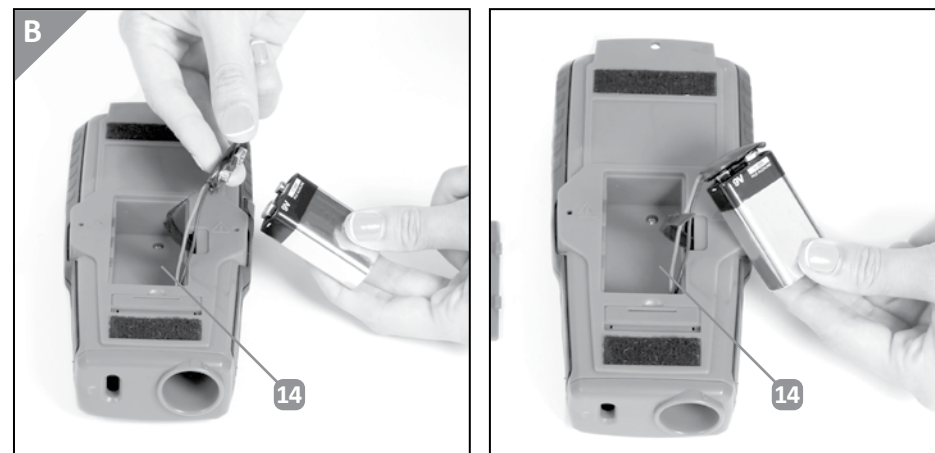

1. Nyissa fel a multifunkciós kereső hátulján található elemtartó rekeszt **14**.
2. Vegye ki a 9 voltos elemet, ha van benne.
3. Csatlakoztasson egy új 9 voltos elemet az elemcsatlakozó kapocsra. Okvetlenül ügyeljen a helyes polarításra (plusz és mínusz pólus).
4. Helyezze be az elem kiemelésére szolgáló szalagot az elem alá. Helyezze be a 9 voltos elemet az elemtartó rekeszbe **14**.
5. Zárja vissza az elemtartó rekeszt az elemtartó rekesz hozzátartozó fedelével.

A multifunkciós kereső használata

Mértékegységek váltása

Átválthat a metrikus és az angolszász mértékegységek között.

1. Kapcsolja a funkcióválasztó kapcsolót **11** a „DISTANCE” (távolság) állásba.
2. A kijelzőn **2** megjelenik a távolság mérésére szolgáló üzemmód. Mindig a legutóbb használt mértékegység jelenik meg.
3. Nyomja meg és tartsa lenyomva a MODE (üzemmód) gombot **7**. Ezután nyomja meg mellé a READ (leolvasás) gombot **6**. A két gombot egyidejűleg engedje fel.

Távolságok mérése

i Távolságok mérésénél a multifunkciós kereső beleszámítja a saját hosszúságát. A mérés mindig a mérőpontnál **1** kezdődik. A 0,6 m és a 16 m közötti távolságok mérésére képes. Kis távolságoknál „Err” (hiba) jelenik meg a kijelzőn.

Kijelző be-/kikapcsolása: A mérések alatt a kijelző **2** világít. Tevékenység nélkül kb. 15 másodperc elteltével kialszik a világítás. Tevékenység nélkül további 15 másodperc elteltével kialszik a kijelzés. A kijelzés ismételt bekapcsolásához nyomjon meg egy tetszőleges gombot. A kijelző **2** azonnali kikapcsolásához mintegy 3 másodpercig tartsa megnyomva a Memory/OFF gombot **4**. A kijelzés kialszik.

Kapcsolja a funkcióválasztó kapcsolót **11** a „DISTANCE” (távolság) állásba.

1. Tartsa a multifunkciós keresőt vízszintes helyzetben, hogy az ultrahangos adó/vevő **10** a falra merőlegesen álljon. A vízmérték **8** buborékjának a két jelölés között kell lennie.
2. Nyomja meg a READ (leolvasás) gombot **6**. A kijelzőről leolvashatja a lemért távolságot. Ha a READ (leolvasás) gombot **6** megnyomva tartja, akkor a multifunkciós kereső folyamatosan méri a távolságot.

i Minél nagyobb a mérendő d távolság, annál szélesebb a mérési felület a falon. Az ultrahangnak mindig derékszögben kell beérkeznie egy sík felületre. Tárgyak, szögek és egyenetlen felületek hibás mérési eredményhez vezetnek. Feltétlenül vegye figyelembe az alábbi C–G ábrákat.

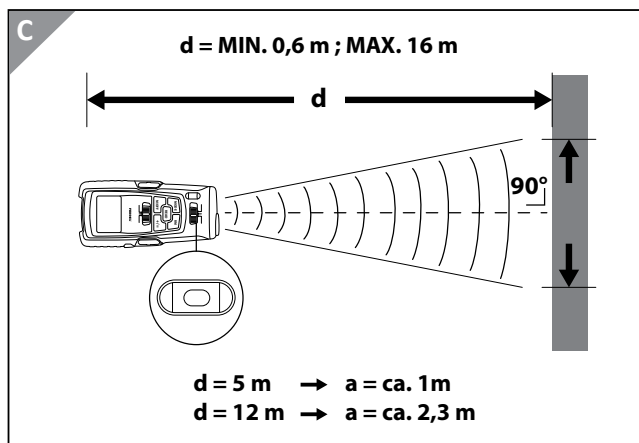

A D–G ábrák a hibás használatot mutatják be.

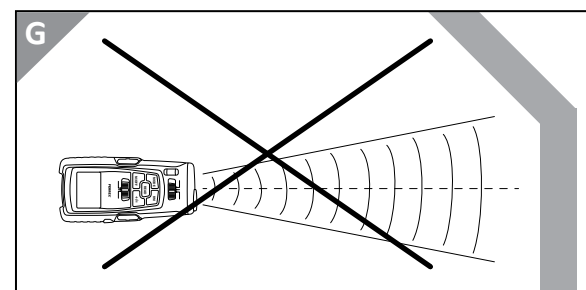
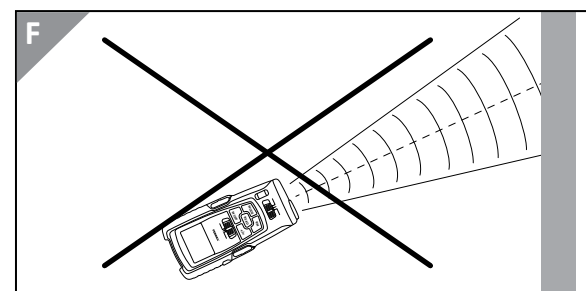
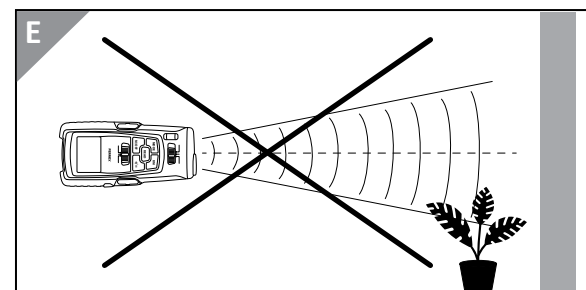
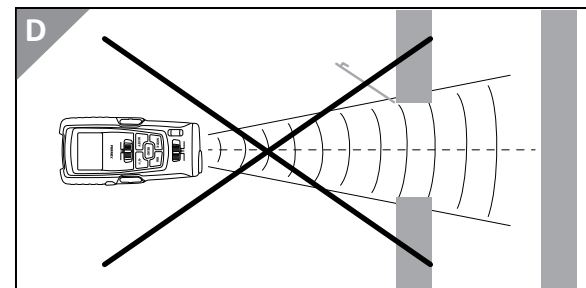

Távolságok összeadása

A multifunkciós keresővel lehetőség van a lemért távolságok összeadására.

1. Kapcsolja a funkcióválasztó kapcsolót **11** a „DISTANCE” (távolság) állásba.
2. Tartsa a multifunkciós keresőt vízszintes helyzetben, hogy az ultrahangos adó/vevő **10** a falra merőlegesen álljon. A vízmérték **8** buborékjának a két jelölés között kell lennie.
3. Nyomja meg a READ (leolvasás) gombot **6**. A kijelzőről **2** leolvashatja a lemért távolságot.
4. Nyomja meg a +/- gombot **13**. A lemért távolság egy sorral lejjebb kerül megjelenítésre. Ezen kívül egy „+” jel megjelenik a kijelzőn **2**. Ezután egy újabb távolságot mérhet le, amely a felső sorban kerül megjelenítésre.
5. Ismét nyomja meg a +/- gombot **13**. Ekkor a legutóbb mért távolság hozzáadásra kerül a korábban lemért távolsághoz. Az összeg az alsó sorban jelenik meg.
6. További távolságok hozzáadásához ismétlje meg a 3–5. lépést.
7. Az üzemmódból való kilépéshez nyomja meg a MODE (üzemmód) gombot **7**. Minden összeadott érték törlésre kerül.

Területek mérése

A multifunkciós keresővel lehetőség van területek mérésére.

1. Kapcsolja a funkcióválasztó kapcsolót **11** a „DISTANCE” (távolság) állásba.
2. Nyomja meg a READ (leolvasás) gombot **7** egyszer. A kijelzőn **2** megjelenik a terület méréséhez tartozó szimbólum . A második sor jeleníti meg a kiszámított területet (lásd H ábra).



3. A kijelzőn az „L” (hosszúság) villog. A hosszúság méréséhez nyomja meg a READ (leolvasás) gombot **6**. Ennek során vegye figyelembe a távolság mérésére vonatkozó információkat is (lásd „Távolságok mérése” című bekezdést).
4. A kijelzőn **2** a „W” (szélesség) villog. A szélesség méréséhez nyomja meg a READ (leolvasás) gombot **6**. A második sorban automatikusan megjelenik a kiszámított terület nagysága.

Területek összeadása

1. Mérjen le egy területet a „Területek mérése” című bekezdésben leírtaknak megfelelően.
2. Nyomja meg a memória gombot **4**. A memória gomb **4** megnyomásával a terület tárolásra kerül. A kijelzőn **2** egy „M+” szimbólum jelenik meg.
3. Nyomja meg a MODE (üzemmód) gombot **7**. Mérjen le egy további területet.
4. Nyomja meg a +/- gombot **13**. A kijelzőn **2** egy „+” szimbólum jelenik meg.
5. Nyomja meg a READ MEMORY (memória-kiolvasás) gombot **12**.
6. Nyomja meg ismét a +/- gombot **13**. A két lemért terület összeadásra kerül, az eredmény az alsó sorban jelenik meg.
7. További területek hozzáadásához ismétlje meg a 2–6. lépést.
8. Az összeadó üzemmódból való kilépéshez nyomja meg a MODE (üzemmód) gombot **7**.

Térfogatok mérése

A multifunkciós keresővel lehetőség van térfogatok mérésére.

1. Kapcsolja a funkcióválasztó kapcsolót **11** a „DISTANCE” (távolság) állásba.
2. Nyomja meg a MODE (üzemmód) gombot **7** kétszer. A kijelzőn **2** megjelenik a térfogatok méréséhez tartozó szimbólum . A második sor a kiszámított térfogatot jeleníti meg.



3. A kijelzőn **2** az „L” (hosszúság) villog. A hosszúság méréséhez nyomja meg a READ (leolvasás) gombot **6**. Ennek során vegye figyelembe a távolság mérésére vonatkozó információkat is (lásd „Távolságok mérése” című bekezdést).
4. A kijelzőn **2** a „W” (szélesség) villog. A szélesség méréséhez nyomja meg a READ (leolvasás) gombot **6**.
5. A kijelzőn **2** a „H” (magasság) villog. A magasság méréséhez nyomja meg a READ (leolvasás) gombot **6**. A második sorban automatikusan megjelenik a kiszámított térfogat.

Térfogatok összeadása

1. Mérjen le egy térfogatot a „Térfogatok mérése” című bekezdésben leírtaknak megfelelően.
2. Nyomja meg a memória gombot **4**. A memória gomb **4** megnyomásával a térfogat tárolásra kerül. A kijelzőn **2** egy „M+” szimbólum jelenik meg.
3. Nyomja meg a MODE (üzemmód) gombot **7**. Mérjen le egy további térfogatot.
4. Nyomja meg a +/- gombot **13**. A kijelzőn **2** egy „+” szimbólum jelenik meg.
5. Nyomja meg a READ MEMORY (memória-kiolvasás) gombot **12**.
6. Nyomja meg ismét a +/- gombot **13**. A két lemért térfogat összeadásra kerül, az eredmény az alsó sorban jelenik meg.
7. További térfogatok hozzáadásához ismétlje meg a 2–6. lépést.
8. Az összeadó üzemmódból való kilépéshez nyomja meg a MODE (üzemmód) gombot **7**.

Tárgyak felkutatása

Fém, fa és áramvezető vezetékek felkutatása mindhárom anyagfajtánál azonos módon működik.

**Áramütés veszélye!**

- Amennyiben a kijelzőn a szimbólum jelenik meg, a készülék áramvezető vezetéket talált. Ilyen helyen soha ne végezzen fúrást. Áramütés jelentős veszélye áll fenn!
- Minden használat előtt tesztelje a készüléket. A készülékkel ismertessen fel egy már ismert elektromos vezetéket.

1. Állítsa a funkcióválasztó kapcsolót **11** DETECTOR állásba.
2. Válassza ki azt az anyagot, amit a multifunkciós keresőnek fel kell ismernie. Ehhez állítsa az anyagválasztó kapcsolót **3** a kívánt anyagra. STUD = fa, AC WIRE = elektromos vezetékek, METAL = fém
3. Kalibrálja a multifunkciós keresőt. Tartsa a multifunkciós keresőt szorosan a falhoz. Tartsa lenyomva a PUSH gombot **15**. Néhány másodperc elteltével eltűnnek a nyilak a kijelzőről, és két hangjelzés hallható. Továbbra is tartsa lenyomva a PUSH gombot **15**. A multifunkciós keresőt ezzel beállította a falvastagsághoz.

4. Lassan haladjon a multifunkciós keresővel a falon. Közben továbbra is tartsa lenyomva a PUSH gombot **15**. Amennyiben a kijelzőn olyan nyilak jelennek meg, amelyek lassan a közepe felé mozdulnak el, akkor a keresett tárgy felé halad.
5. Egy hangjelzés hallható, amennyiben a nyilak a középén található pontra mutatnak. Megtalálta a keresett tárgyat. Jelölje be ezt a helyet.
6. Ismétlje meg az 1–5. lépéseket. Közelítsen a keresett tárgy másik oldala felől. Egy hangjelzés hallható, amennyiben a nyilak a középén található pontra mutatnak. Jelölje be ezt a helyet. A jelölések között található a keresett tárgy (lásd J ábra).

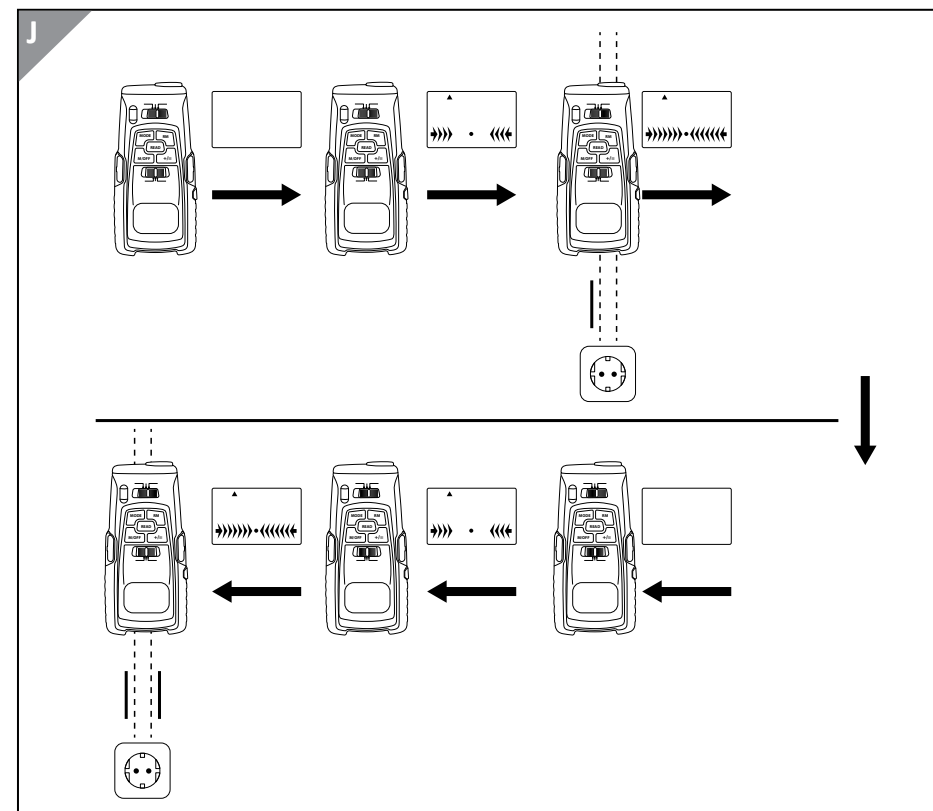

Fából készült tárgyak felkutatása

Fa tárgyak keresése során arról akar meggyőződni, hogy a megtalált tárgy fából van.

1. Fa tárgyat a „Tárgyak felkutatása” című bekezdésben leírtaknak megfelelően keressen.
2. Annak megállapítása érdekében, hogy a megtalált tárgy fából van-e, állítsa az anyagválasztó kapcsolót **3** METAL (= fém) állásba. Ismét kutasson át a megjelölt helyen, ezúttal fém után. Amennyiben a multifunkciós kereső semmit nem talál, akkor a megtalált tárgy fából van. Amennyiben azonban találatot jelez, akkor a rejtett tárgy fémből van.

Vízszintes lézerjelölés

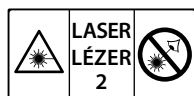

FIGYELMEZTETÉS!

Sérülésveszély lézersugarak

miatt!

- Ne tekintsen közvetlenül a lézersugárba vagy a fény kilépő nyílásába.
- Ne irányítsa a lézersugarat más személyekre vagy állatokra.



FIGYELMEZTETÉS!

Sérülésveszély!

A multifunkciós kereső tartótüskéi nagyon hegyesek, ezért sérülést okozhatnak. Vigyázzon, nehogy megsúrja magát a tartótüskékkel.

1. Helyezze a multifunkciós keresőt a kívánt helyen vízszintesen a falhoz. Szintezze be a multifunkciós keresőt. A műveletet a vízmérték segítségével végezze. A vízmérték buborékjának a két jelölés között kell lennie.
2. Nyomja le a tartótüskékhez tartozó gombot **5**. A tartótüskék beleszúródnak a falba, így a multifunkciós kereső nem esik le.

ÉRTESÍTÉS!

Károsodás veszélye!

Mindkét tartótüskének teljesen bele kell mélyednie a falba ahhoz, hogy a multifunkciós kereső ne essen le és ne károsodjon.

A tartótüskék csak puha felületeken használhatók.

A multifunkciós kereső a tartótüskékkel nem rögzíthető kőzet és fém felületekre.

3. Állítsa a funkcióválasztó kapcsolót **11** a „LASER” (lézer) állásba. A lézervonal kivetítésre kerül.

Függőleges lézerjelölés



FIGYELMEZTETÉS!

Sérülésveszély lézersugarak

miatt!

- Ne tekintsen közvetlenül a lézersugárba vagy a fény kilépő nyílásába.
- Ne irányítsa a lézersugarat más személyekre vagy állatokra.

1. Fűzzön be egy fonalat a mérőpontnál található fűzőkarikába **1**.
2. Rögzítse a fonal másik végét a falhoz.
A multifunkciós kereső ekkor függőlegesen függ.
3. Állítsa a funkcióválasztó kapcsolót **11** a „LASER” (lézer) állásba.
A lézervonal kivetítésre kerül.

Karbantartás

Karbantartási munkákat kell végezni, ha a multifunkciós kereső pl. leesés miatt károsodott, nem működik kifogástalanul, párának volt kitéve vagy benedvesedett.



FIGYELMEZTETÉS!

Sérülésveszély!

- A karbantartási munkákat ne végezze önállóan! Karbantartási munkákat csak képzett szakember végezhet.
- A multifunkciós keresőt ne használja tovább, ha karbantartási munkák szükségesek.

Tisztítás

ÉRTESÍTÉS!

Károsodás veszélye!

- Soha ne használjon agresszív hatású vagy oldószertartalmú tisztítószert, fémszálas szivacsot vagy kemény szőrű kefét.
- A multifunkciós keresőbe nem juthat be nedvesség. Ha mégis nedvesség jutott a multifunkciós keresőbe, akkor ne használja tovább.

A multifunkciós keresőt száraz, puha törlőkendővel tisztítsa meg.

Erős szennyeződés esetén csak nagyon enyhén megnedvesített törlőkendőt használjon. Ezután az újbóli használat előtt hagyja a multifunkciós keresőt teljesen megszáradni.

Tárolás

Ha a multifunkciós keresőt hosszabb ideig nem használja, akkor vegye ki az elemet (lásd „Az elemek behelyezése/cseréje” című bekezdést).

A multifunkciós keresőt száraz, jól szellőző helyen tárolja. Óvja a multifunkciós keresőt a közvetlen napsugárzástól, egyéb hőforrásoktól, valamint fagytól.

Ártalmatlanítási tudnivalók

Csomagolás

Valamennyi csomagolóanyag engedéllyel rendelkező hulladékkezelő vállalaton, ill. az illetékes kommunális intézményen keresztül, a hatályos előírások szerint kerülhet a hulladékba. A hulladékkezelő vállalat munkatársai érdeklődés esetén tájékoztatást adnak a helyes és környezetbarát hulladékkezelés lehetőségeiről.

A multifunkciós kereső ártalmatlanítása előtt vegye ki az elemet a multifunkciós keresőből. A kiselejtezett készüléket és az elemet egymástól szétválasztva ártalmatlanítsa.

Kiselejtezett készülékek



Az áthúzott kerekesek szemeteskukát ábrázoló szimbólum azt jelenti, hogy az elektromos és elektronikus berendezéseket nem szabad a háztartási hulladékkal együtt kidobni. A fogyasztókat törvény kötelezi arra, hogy az elektromos és elektronikus berendezéseket hasznos élettartamuk végén a szétválogatatlan települési hulladéktól elkülönítve gyűjtsék. Ezzel biztosítható a környezetbarát és erőforrás-kímélő újrahasznosítás. Azokat az elemeket és akkumulátorokat a gyűjtőhelyre történő leadás előtt le kell választani a készülékről és a kijelölt hulladékgyűjtő helyre kell vinni, amelyeket elektromos vagy elektronikus készülék nem foglal magába és amelyek roncsolásmentesen eltávolíthatók. Ugyanez vonatkozik azokra a lámpákra is, amelyek roncsolásmentesen eltávolíthatók a készülékből. A magánháztartásból származó elektromos és elektronikus készülékek tulajdonosai a WEEE 2012/19-es előírásainak megfelelően a hulladékkezelő vállalatok gyűjtőhelyein, vagy a gyártók ill. forgalmazók által kialakított gyűjtőhelyeken adhatják le azokat. A régi készülékek leadása díjtalan. Az elektromos és elektronikus berendezéseket a legalább 400 m²-es eladótérrel rendelkező kereskedők kötelesek visszavenni. Ugyancsak kötelesek visszavenni az elektromos és elektronikus berendezések számára legalább 400 m²-es raktárterülettel rendelkező távértékesítő kereskedők. A forgalmazók észszerű távolságon belül biztosított megfelelő visszaküldési lehetőség biztosításával általában kötelesek gondoskodni a régi készülékek díjmentes visszavételéről. A fogyasztóknak lehetőségük van régi készüléket díjmentesen leadni a forgalmazónál, aki köteles azt visszavenni, ha Ön új, azonos értékű, lényegében azonos funkciójú készüléket vásárol. Ez a lehetőség magánháztartásba történő szállítás esetén is fennáll. A forgalmazó az adásvételi szerződés megkötésekor köteles megkérdezni a fogyasztót a visszaadási szándékról. Ezen túlmenően a fogyasztók a régi készülékeket ingyenesen leadhatják a forgalmazó gyűjtőhelyén, aki köteles azokat visszavenni, anélkül, hogy ez új készülék vásárlásához kapcsolódna. Az egyes eszközök élhossza azonban nem haladhatja meg a 25 cm-t.

Elemek



Az elemek és akkumulátorok nem dobhatók a háztartási hulladékba. A fogyasztók törvényileg kötelesek szelektíven ártalmatlanítani az elemeket és akkumulátorokat. Az elemek és akkumulátorok ingyenesen leadhatók az Önközségnek/városrészének gyűjtőhelyén, illetve kereskedelmi

helyeken annak érdekében, hogy környezetbarát ártalmatlanításukról és az értékes nyersanyagok újrahasznosításáról gondoskodhassanak. Szakszerűtlen ártalmatlanításuk esetén mérgező anyagok juthatnak a környezetbe, amelyek ártalmas hatást gyakorolhatnak emberekre, állatokra és növényekre. Az elektromos készülékekben található elemeket és akkumulátorokat lehetőség szerint a készüléktől külön kell ártalmatlanítani. Az elemeket és akkumulátorokat csak lemerült állapotban adja le. Lehetőség szerint az egyszer használatos elemek helyett használjon inkább újratölthető elemeket. Lítiumtartalmú elemek és akkumulátorok esetén a leadás előtt ragassza le a pólusokat a külső rövidzárlat megelőzése érdekében.

A rövidzárlat tűzhez vagy robbanáshoz vezethet. A magas károsanyag-tartalmú elemek az alábbi jelölésekkel vannak ellátva:

Cd = kadmium, Hg = higany, Pb = ólom

Műszaki adatok

Lézerosztály:	2
Maximális kimenőteljesítmény:	<1 mW
Sugárzás divergenciája:	<1,5 mrad
Hullámhossz:	650 nm
Feszültségellátás:	9 V-os elem
Méret:	kb. 7,8 x 3,9 x 16,5 cm

Fa tárgyak helyének meghatározása legfeljebb 38 mm mélységig

Elektromos vezetékek helyének meghatározása legfeljebb 35 mm mélységig

Fém tárgyak helyének meghatározása legfeljebb 24 mm mélységig



Állapot: 2023-05

HU

Származási hely: Kína

Gyártó:

ASPIRIA NONFOOD GMBH

LADEMANNBOGEN 21-23

22339 HAMBURG, GERMANY

ÜGYFÉLSZOLGÁLAT

824962

Kérjük forduljon a magyarországi **ALDI**
áruházakhoz.

A FOGYASZTÁSI CIKK TÍPUSA:
ANS-21-074

12/2023

3

**ÉV
JÓTÁLLÁS**