

Art.Nr.  
5903405901  
AusgabeNr.  
5903405901\_0001  
Rev.Nr.  
16/11/2021

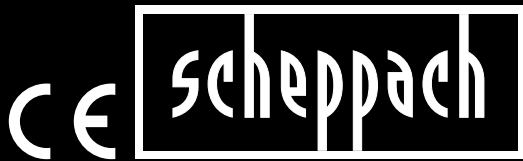

## OSM600

DE	<b>Oszillierender Kanten-, Band- und Spindelschleifer</b> Originalbedienungsanleitung	7	PL	<b>Szlifierka oscylacyjna do krawędzi, taśm i wrzecion</b> Tłumaczenie oryginalnej instrukcji obsługi	125
GB	<b>Oscillating edge-, belt- and spindle sander</b> Translation of original instruction manual	21	HR	<b>Oscilirajuća rubna, tračna i vretenka brusilica</b> Prijevod originalnog priručnika za uporabu	137
FR	<b>Ponçeuse de chant oscillante à bande et à cylindre</b> Traduction des instructions d'origine	32	SI	<b>Oscilirajoči robni, tračni in vretenki brusilnik</b> Prevod originalnih navodil za uporabo	148
IT	<b>Levigatrice oscillante per bordi, cinghie e mandrini</b> La traduzione dal manuale di istruzioni originale	44	EE	<b>Ostsilleeriv serva-, lint- ja spindellihvija</b> Originaalkäitusejuhendi tõlge	159
NL	<b>Oscillerende kanten-, band- en spijlslijper</b> Vertaling van de originele gebruikshandleiding	56	LT	<b>Oscilijuojantis briaunų, juostinis ir suklinis šlifuoklus</b> Originalios naudojimo instrukcijos vertimas	170
ES	<b>Amoladora oscilante de bordes, cinta y husillo</b> Traducción del manual de instrucciones original	68	LV	<b>Svārstīga malu slīpmašīna, lentes slīpmašīna un vārpstas slīpmašīna</b> Oriģinālās lietošanas instrukcijas tulkojums	181
PT	<b>Retificador de bordos, cinta e fuso oscilante</b> Tradução do manual de operação original	80	SE	<b>Oscillerande kant, rem och spindelslip</b> Översättning av original-bruksanvisning	192
CZ	<b>Oscilační hranová, pásová a vřetenová bruska</b> Překlad originálního návodu k obsluze	92	FI	<b>Värähtelevä reuna-, nauha- ja karahiomakone</b> Käännös alkuperäisestä käyttöohjeesta	203
SK	<b>Oscilačná brúska na hrany, pásová brúska a vřetenová brúska</b> Překlad originálneho návodu na obsluhu	103	DK	<b>Oscillerende kant-, bånd- og spindelsliber</b> Oversættelse fra den oprindelige betjeningsvejledning	214
HU	<b>Oscilláló él-, szalag- és orsóós köszörű</b> Eredeti használati utasítás fordítása	114			

Nachdrucke, auch auszugsweise, bedürfen der Genehmigung.  
Technische Änderungen vorbehalten. Abbildungen beispielhaft!



**1**



**2**

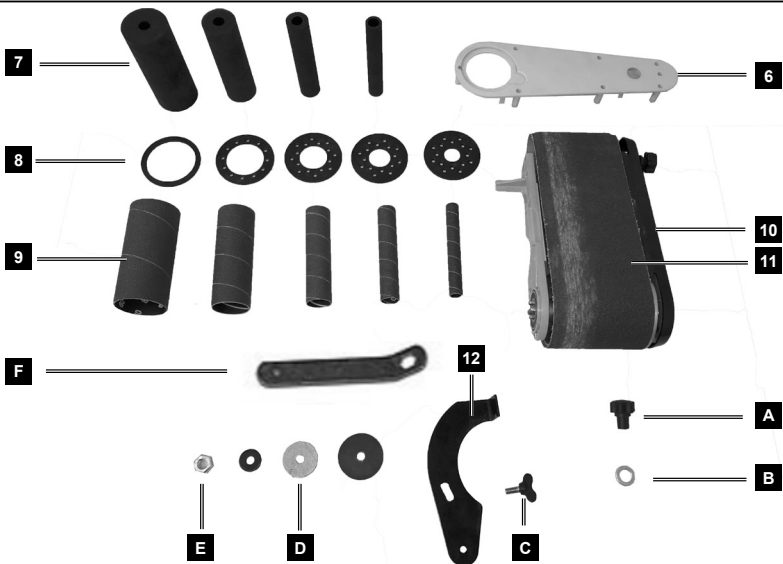

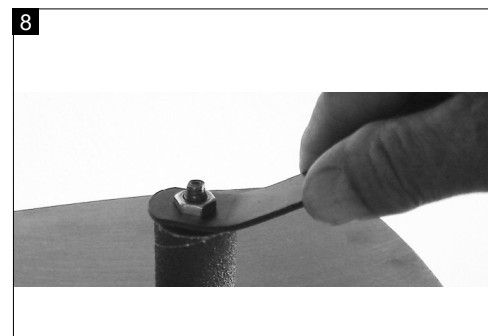
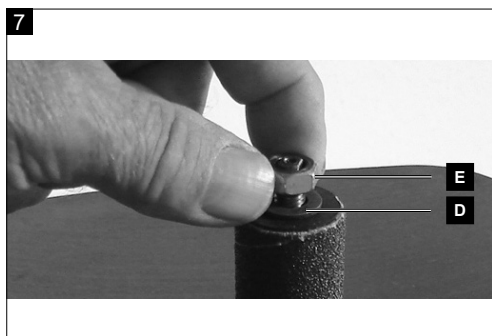
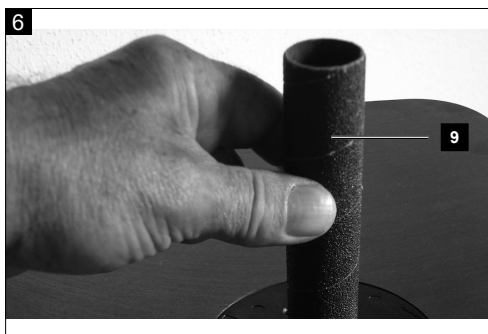
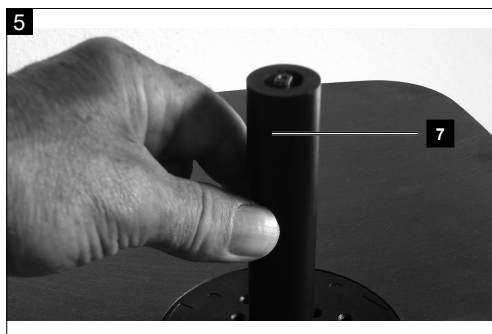
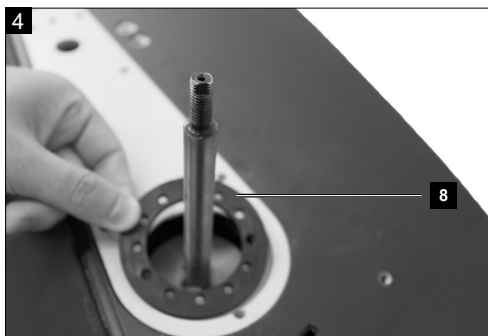

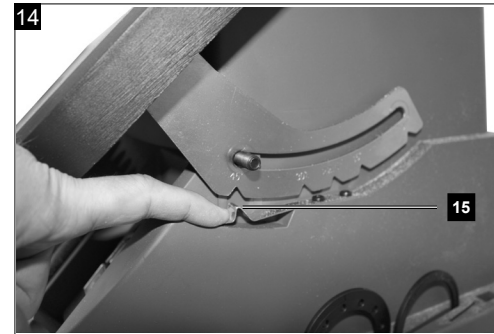
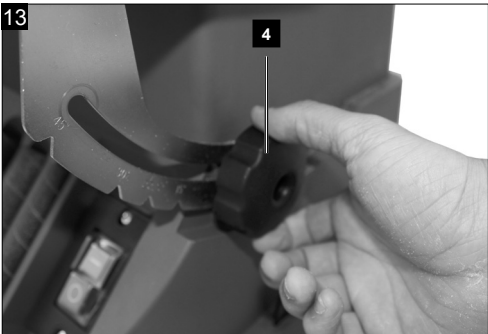
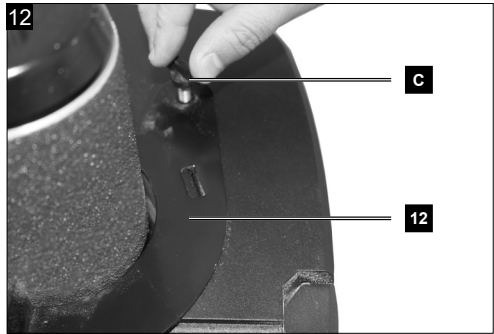
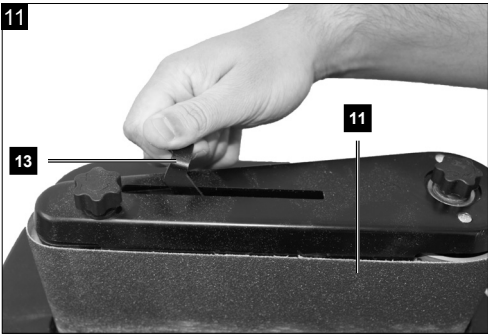
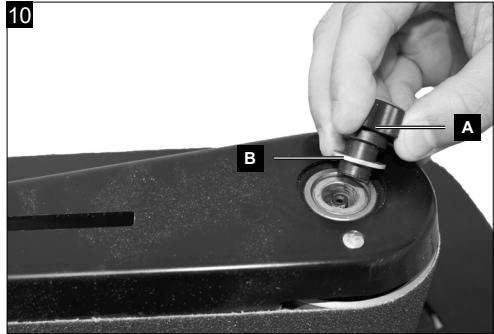
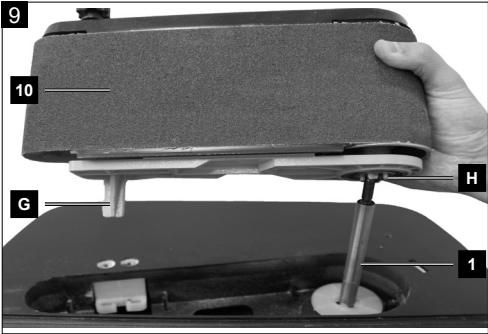









## Erklärung der Symbole auf dem Gerät

Die Verwendung von Symbolen in diesem Handbuch soll Ihre Aufmerksamkeit auf mögliche Risiken lenken. Die Sicherheitssymbole und Erklärungen, die diese begleiten, müssen genau verstanden werden. Die Warnungen selbst beseitigen keine Risiken und können korrekte Maßnahmen zum Verhüten von Unfällen nicht ersetzen.

	<p>Vor Inbetriebnahme Bedienungsanleitung und Sicherheitshinweise lesen und beachten!</p>
	<p>Tragen Sie einen Gehörschutz. Die Einwirkung von Lärm kann Hörverlust bewirken.</p>
	<p>Tragen Sie eine Staubschutzmaske. Beim Bearbeiten von Holz und anderer Materialien kann gesundheitsschädlicher Staub entstehen. Asbesthaltiges Material darf nicht bearbeitet werden!</p>
	<p>Tragen Sie eine Schutzbrille. Während der Arbeit entstehende Funken oder aus dem Gerät heraustretende Splitter, Späne und Stäube können Sichtverlust bewirken.</p>
	<p>Achtung! Vor Montage, Reinigung, Umbau, Instandhaltung, Lagerung und Transport müssen Sie das Gerät ausschalten und von der Stromversorgung trennen.</p>
	<p>Warnung! Bei Nichteinhaltung Lebensgefahr, Verletzungsgefahr oder Beschädigung des Werkzeugs möglich!</p>
<p><b>⚠ Achtung!</b></p>	<p>In dieser Bedienungsanweisung haben wir Stellen, die Ihre Sicherheit betreffen, mit diesem Zeichen versehen.</p>

## Inhaltsverzeichnis:

Seite:

1.	Einleitung .....	9
2.	Gerätebeschreibung .....	9
3.	Lieferumfang .....	9
4.	Bestimmungsgemäße Verwendung .....	10
5.	Sicherheitshinweise .....	10
6.	Technische Daten .....	13
7.	Auspacken .....	14
8.	Aufbau / Vor Inbetriebnahme .....	14
9.	In Betrieb nehmen .....	15
10.	Elektrischer Anschluss .....	16
11.	Reinigung .....	16
12.	Transport .....	16
13.	Lagerung .....	17
14.	Wartung .....	17
15.	Entsorgung und Wiederverwertung .....	17
16.	Störungsabhilfe .....	18



# 1. Einleitung

## Hersteller:

Scheppach GmbH  
Günzburger Straße 69  
D-89335 Ichenhausen

## Verehrter Kunde

Wir wünschen Ihnen viel Freude und Erfolg beim Arbeiten mit Ihrem neuen Gerät.

## Hinweis:

Der Hersteller dieses Gerätes haftet nach dem geltenden Produkthaftungsgesetz nicht für Schäden, die an diesem Gerät oder durch dieses Gerät entstehen bei:

- unsachgemäßer Behandlung
- Nichtbeachtung der Bedienungsanweisung
- Reparaturen durch Dritte, nicht autorisierte Fachkräfte
- Einbau und Austausch von nicht originalen Ersatzteilen
- nicht bestimmungsgemäßer Verwendung
- Ausfällen der elektrischen Anlage bei Nichtbeachtung der elektrischen Vorschriften und VDE-Bestimmungen 0100, DIN 57113 / VDE 0113

## Beachten Sie:

Lesen Sie vor der Montage und vor Inbetriebnahme den gesamten Text der Bedienungsanleitung durch.

Diese Bedienungsanleitung soll es Ihnen erleichtern, Ihr Gerät kennenzulernen und dessen bestimmungsgemäßen Einsatzmöglichkeiten zu nutzen.

Die Bedienungsanleitung enthält wichtige Hinweise, wie Sie mit dem Gerät sicher, fachgerecht und wirtschaftlich arbeiten, und wie Sie Gefahren vermeiden, Reparaturkosten sparen, Ausfallzeiten verringern und die Zuverlässigkeit und Lebensdauer des Gerätes erhöhen.

Zusätzlich zu den Sicherheitsbestimmungen dieser Bedienungsanleitung müssen Sie unbedingt die für den Betrieb des Gerätes geltenden Vorschriften Ihres Landes beachten.

Bewahren Sie die Bedienungsanleitung, in einer Plastikhülle geschützt vor Schmutz und Feuchtigkeit, bei dem Gerät auf. Sie muss von jeder Bedienungsperson vor Aufnahme der Arbeit gelesen und sorgfältig beachtet werden.

An dem Gerät dürfen nur Personen arbeiten, die im Gebrauch des Gerätes unterwiesen und über die damit verbundenen Gefahren unterrichtet sind. Das geforderte Mindestalter ist einzuhalten.

Neben den in dieser Bedienungsanleitung enthaltenen Sicherheitshinweisen und den besonderen Vorschriften Ihres Landes sind die für den Betrieb von baugleichen Maschinen allgemein anerkannten technischen Regeln zu beachten.

Wir übernehmen keine Haftung für Unfälle oder Schäden, die durch Nichtbeachten dieser Anleitung und den Sicherheitshinweisen entstehen.

## 2. Gerätebeschreibung

1. Werkzeugspindel
2. Arbeitstisch
3. Ein / Aus-Schalter
4. Feststellschraube
5. Absaugstutzen
6. Abdeckung
7. Gummihülsen
8. Tischeinlagen
9. Schleifhülsen
10. Schleifbandaufsatz
11. Schleifband
12. Anschlag
13. Schleifbandspanner
14. Einstellschraube
15. Feststellhebel

## 3. Lieferumfang

- 4x Gummihülsen  
Länge 115 mm, Ø 19 / 26 / 38 / 51 mm
  - 5x Schleifhülsen  
K80 Ø 13 / 19 / 26 / 38 / 51 mm
  - 5x Tischeinlage  
Ø 13 / 19 / 26 / 38 / 51 mm
- A. Feststellschraube (Schleifband)
  - B. Beilagscheibe
  - C. Feststellschraube (Anschlag)
  - D. 3x Spindelscheiben Ø 16 / 22 / 44 mm
  - E. Sechskantmutter M8
  - F. Sechskantschlüssel SW13

## 4. Bestimmungsgemäße Verwendung

Der Oszillierende Kanten-, Band- und Spindelschleifer dient zum Schleifen von Hölzern aller Art, entsprechend der Maschinenengröße.

Die Maschine entspricht der gültigen EG-Maschinenrichtlinie.

Die Maschine darf nur nach ihrer Bestimmung verwendet werden. Jede weitere darüber hinausgehende Verwendung ist nicht bestimmungsgemäß. Für daraus hervorgerufene Schäden oder Verletzungen aller Art haftet der Benutzer/Bediener und nicht der Hersteller. Bestandteil der bestimmungsgemäßen Verwendung ist auch die Beachtung der Sicherheitshinweise, sowie die Montageanleitung und Betriebshinweise in der Bedienungsanleitung.

Personen welche die Maschine bedienen und warten, müssen mit dieser vertraut und über mögliche Gefahren unterrichtet sein.

Darüber hinaus sind die geltenden Unfallverhütungsvorschriften genauestens einzuhalten.

Sonstige allgemeine Regeln in arbeitsmedizinischen und sicherheitstechnischen Bereichen sind zu beachten.

Veränderungen an der Maschine schließen eine Haftung des Herstellers und daraus entstehende Schäden gänzlich aus.

Die Maschine darf nur mit Originalteilen und Originalzubehör des Herstellers betrieben werden.

Die Sicherheits-, Arbeits- und Wartungsvorschriften des Herstellers sowie die in den Technischen Daten angegebenen Abmessungen müssen eingehalten werden.

Bitte beachten Sie, dass unsere Geräte bestimmungsgemäß nicht für den gewerblichen, handwerklichen oder industriellen Einsatz konstruiert wurden. Wir übernehmen keine Gewährleistung, wenn das Gerät in Gewerbe-, Handwerks- oder Industriebetrieben sowie bei gleichzusetzenden Tätigkeiten eingesetzt wird.

## 5. Sicherheitshinweise

### Allgemeine Sicherheitshinweise für Elektrowerkzeuge

**⚠ WARNUNG: Lesen Sie alle Sicherheitshinweise, Anweisungen, Gebildungen und technischen Daten, mit denen dieses Elektrowerkzeug versehen ist.**

Versäumnisse bei der Einhaltung der nachfolgenden Anweisungen können elektrischen Schlag, Brand und/oder schwere Verletzungen verursachen.

**Bewahren Sie alle Sicherheitshinweise und Anweisungen für die Zukunft auf.**

Der in den Sicherheitshinweisen verwendete Begriff „Elektrowerkzeug“ bezieht sich auf netzbetriebene Elektrowerkzeuge (mit Netzleitung) oder auf akkubetriebene Elektrowerkzeuge (ohne Netzleitung).

### 1) Arbeitsplatzsicherheit

- a) **Halten Sie Ihren Arbeitsbereich sauber und gut beleuchtet.** Unordnung oder unbeleuchtete Arbeitsbereiche können zu Unfällen führen.
- b) **Arbeiten Sie mit dem Elektrowerkzeug nicht in explosionsgefährdeter Umgebung, in der sich brennbare Flüssigkeiten, Gase oder Stäube befinden.** Elektrowerkzeuge erzeugen Funken, die den Staub oder die Dämpfe entzünden können.
- c) **Halten Sie Kinder und andere Personen während der Benutzung des Elektrowerkzeugs fern.** Bei Ablenkung können Sie die Kontrolle über das Elektrowerkzeug verlieren.

### 2) Elektrische Sicherheit

- a) **Der Anschlussstecker des Elektrowerkzeuges muss in die Steckdose passen.** Der Stecker darf in keiner Weise verändert werden. Verwenden Sie keine Adapterstecker gemeinsam mit Schutzgeerdeten Elektrowerkzeugen. Unveränderte Stecker und passende Steckdosen verringern das Risiko eines elektrischen Schlages.
- b) **Vermeiden Sie Körperkontakt mit geerdeten Oberflächen wie von Rohren, Heizungen, Herden und Kühlschränken.** Es besteht ein erhöhtes Risiko durch elektrischen Schlag, wenn Ihr Körper geerdet ist.

- c) **Halten Sie Elektrowerkzeuge von Regen oder Nässe fern.** Das Eindringen von Wasser in ein Elektrowerkzeug erhöht das Risiko eines elektrischen Schlages.
- d) **Zweckfremden Sie die Anschlussleitung nicht, um das Elektrowerkzeug zu tragen, aufzuhängen oder um den Stecker aus der Steckdose zu ziehen. Halten Sie die Anschlussleitung fern von Hitze, Öl, scharfen Kanten oder sich bewegenden Teilen.** Beschädigte oder verwickelte Anschlussleitungen erhöhen das Risiko eines elektrischen Schlages.
- e) **Wenn Sie mit einem Elektrowerkzeug im Freien arbeiten, verwenden Sie nur Verlängerungsleitungen, die auch für den Außenbereich geeignet sind.** Die Anwendung einer für den Außenbereich geeigneten Verlängerungsleitung verringert das Risiko eines elektrischen Schlages.
- f) **Wenn der Betrieb des Elektrowerkzeugs in feuchter Umgebung nicht vermeidbar ist, verwenden Sie einen Fehlerstromschutzschalter.** Der Einsatz eines Fehlerstromschutzschalters vermindert das Risiko eines elektrischen Schlages.

### 3) Sicherheit von Personen

- a) **Seien Sie aufmerksam, achten Sie darauf, was Sie tun, und gehen Sie mit Vernunft an die Arbeit mit einem Elektrowerkzeug. Benutzen Sie kein Elektrowerkzeug, wenn Sie müde sind oder unter dem Einfluss von Drogen, Alkohol oder Medikamenten stehen.** Ein Moment der Unachtsamkeit beim Gebrauch des Elektrowerkzeugs kann zu ernsthaften Verletzungen führen.
- b) **Tragen Sie persönliche Schutzausrüstung und immer eine Schutzbrille.** Das Tragen persönlicher Schutzausrüstung, wie Staubmaske, rutschfeste Sicherheitsschuhe, Schutzhelm oder Gehörschutz, je nach Art und Einsatz des Elektrowerkzeugs, verringert das Risiko von Verletzungen.
- c) **Vermeiden Sie eine unbeabsichtigte Inbetriebnahme. Vergewissern Sie sich, dass das Elektrowerkzeug ausgeschaltet ist, bevor Sie es an die Stromversorgung und/oder den Akku anschließen, es aufnehmen oder tragen.** Wenn Sie beim Tragen des Elektrowerkzeugs den Finger am Schalter haben oder das Elektrowerkzeug eingeschaltet an die Stromversorgung anschließen, kann dies zu Unfällen führen.

- d) **Entfernen Sie Einstellwerkzeuge oder Schraubenschlüssel, bevor Sie das Elektrowerkzeug einschalten.** Ein Werkzeug oder Schlüssel, der sich in einem drehenden Teil des Elektrowerkzeugs befindet, kann zu Verletzungen führen.
- e) **Vermeiden Sie eine abnormale Körperhaltung. Sorgen Sie für einen sicheren Stand und halten Sie jederzeit das Gleichgewicht.** Dadurch können Sie das Elektrowerkzeug in unerwarteten Situationen besser kontrollieren.
- f) **Tragen Sie geeignete Kleidung. Tragen Sie keine weite Kleidung oder Schmuck. Halten Sie Haare und Kleidung fern von sich bewegenden Teilen.** Lockere Kleidung, Schmuck oder lange Haare können von sich bewegenden Teilen erfasst werden.
- g) **Wenn Staubabsaug- und -auffangeinrichtungen montiert werden können, sind diese anzuschließen und richtig zu verwenden.** Verwendung einer Staubabsaugung kann Gefährdungen durch Staub verringern.
- h) **Wiegen Sie sich nicht in falscher Sicherheit und setzen Sie sich nicht über die Sicherheitsregeln für Elektrowerkzeuge hinweg, auch wenn Sie nach vielfachem Gebrauch mit dem Elektrowerkzeug vertraut sind.** Achtloses Handeln kann binnen Sekundenbruchteilen zu schweren Verletzungen führen.

### 4) Verwendung und Behandlung des Elektrowerkzeugs

- a) **Überlasten Sie das Elektrowerkzeug nicht. Verwenden Sie für Ihre Arbeit das dafür bestimmte Elektrowerkzeug.** Mit dem passenden Elektrowerkzeug arbeiten Sie besser und sicherer im angegebenen Leistungsbereich.
- b) **Benutzen Sie kein Elektrowerkzeug, dessen Schalter defekt ist.** Ein Elektrowerkzeug, das sich nicht mehr ein- oder ausschalten lässt, ist gefährlich und muss repariert werden.
- c) **Ziehen Sie den Stecker aus der Steckdose und/oder entfernen Sie einen abnehmbaren Akku, bevor Sie Geräteeinstellungen vornehmen, Einsatzwerkzeugteile wechseln oder das Elektrowerkzeug weglegen.** Diese Vorsichtsmaßnahme verhindert den unbeabsichtigten Start des Elektrowerkzeugs.

- d) **Bewahren Sie unbenutzte Elektrowerkzeuge außerhalb der Reichweite von Kindern auf. Lassen Sie keine Personen das Elektrowerkzeug benutzen, die mit diesem nicht vertraut sind oder diese Anweisungen nicht gelesen haben.** Elektrowerkzeuge sind gefährlich, wenn sie von unerfahrenen Personen benutzt werden.
- e) **Pflegen Sie Elektrowerkzeuge und Einsatzwerkzeug mit Sorgfalt. Kontrollieren Sie, ob bewegliche Teile einwandfrei funktionieren und nicht klemmen, ob Teile gebrochen oder so beschädigt sind, dass die Funktion des Elektrowerkzeugs beeinträchtigt ist. Lassen Sie beschädigte Teile vor dem Einsatz des Elektrowerkzeuges reparieren.** Viele Unfälle haben ihre Ursache in schlecht gewarteten Elektrowerkzeugen.
- f) **Halten Sie Schneidwerkzeuge scharf und sauber.** Sorgfältig gepflegte Schneidwerkzeuge mit scharfen Schneidkanten verklemmen sich weniger und sind leichter zu führen.
- g) **Verwenden Sie Elektrowerkzeug, Zubehör, Einsatzwerkzeuge usw. entsprechend diesen Anweisungen. Berücksichtigen Sie dabei die Arbeitsbedingungen und die auszuführende Tätigkeit.** Der Gebrauch von Elektrowerkzeugen für andere als die vorgesehenen Anwendungen kann zu gefährlichen Situationen führen.
- h) **Halten Sie Griffe und Griffflächen trocken, sauber und frei von Öl und Fett.** Rutschige Griffe und Griffflächen erlauben keine sichere Bedienung und Kontrolle des Elektrowerkzeugs in unvorhergesehenen Situationen.

## 5) Service

- a) **Lassen Sie Ihr Elektrowerkzeug nur von qualifiziertem Fachpersonal und nur mit Original-Ersatzteilen reparieren.** Damit wird sichergestellt, dass die Sicherheit des Elektrowerkzeugs erhalten bleibt.

## Sicherheitshinweise für Tischschleifmaschinen

- a) **Verwenden Sie keine beschädigten Einsatzwerkzeuge. Kontrollieren Sie vor jeder Verwendung Einsatzwerkzeuge wie Schleifscheiben auf Absplitterungen und Risse. Wenn Sie das Einsatzwerkzeug kontrolliert und eingesetzt haben, halten Sie und in der Nähe befindliche Personen sich außerhalb der Ebene des rotierenden Einsatzwerkzeugs auf und lassen Sie das Gerät 1 min lang mit Höchstdrehzahl laufen.** Beschädigte Einsatzwerkzeuge brechen meist in dieser Teilzeit.
- b) **Die zulässige Drehzahl des Einsatzwerkzeugs muss mindestens so hoch sein wie die auf dem Elektrowerkzeug angegebene Höchstdrehzahl.** Zubehör, das sich schneller als zulässig dreht, kann zerbrechen und umherfliegen.
- c) **Schleifen Sie niemals auf den Seitenflächen der Schleifscheiben.** Schleifen auf den Seitenflächen kann die Schleifscheiben bersten und auseinanderfliegen lassen.

⚠ **Warnung!** Dieses Elektrowerkzeug erzeugt während des Betriebs ein elektromagnetisches Feld. Dieses Feld kann unter bestimmten Umständen aktive oder passive medizinische Implantate beeinträchtigen. Um die Gefahr von ernsthaften oder tödlichen Verletzungen zu verringern, empfehlen wir Personen mit medizinischen Implantaten ihren Arzt und den Hersteller vom medizinischen Implantat zu konsultieren, bevor das Elektrowerkzeug bedient wird.

## Zusätzliche Sicherheitsregeln für die Spindel-schleifmaschine

⚠ **WARNUNG:** Verwenden Sie Ihre Maschine nicht, bevor diese nicht vollständig entsprechend den Anleitungen zusammengesetzt und installiert ist.

- Falls Sie nicht mit der Bedienung der Schleifmaschine vertraut sind, verlangen Sie Anleitungen von Ihrem Leiter, Lehrer oder einer anderen qualifizierten Person.
- **ACHTUNG:** Diese Maschine ist nur für das Schleifen von Holz oder holzähnlichem Material entwickelt worden. Das Schleifen von anderen Materialien kann zu Feuer, Verletzungen oder Beschädigungen des Produktes führen.
- Verwenden Sie immer Schutzbrillen.
- Diese Maschine ist nur für Innenarbeiten zu verwenden.

- **WICHTIG:** Montieren und verwenden Sie die Maschine nur auf einer horizontalen Fläche. Die Montage an nicht horizontaler Fläche kann zu einer Beschädigung des Motors führen.
- Falls eine Tendenz besteht, dass die Maschine während des Betriebes, insbesondere beim Schleifen von langen oder schweren Werkstücken überkippen oder wandern könnte, muss die Maschine gut mit einer tragenden Oberfläche verbunden werden.
- Halten Sie das Werkstück fest, wenn Sie es schleifen.
- Tragen Sie keine Handschuhe und halten Sie das Werkstück nicht mit einem Lappen, wenn Sie das Werkstück schleifen.
- Schleifen Sie niemals Werkstücke, die zu klein für eine sichere Bedienung sind.
- Vermeiden Sie ungeschickte Handbewegungen, bei der Sie plötzlich in das Schleifband oder Schleifscheibe abgleiten könnten.
- Wenn Sie große Werkstücke bearbeiten, sollten Sie eine zusätzliche Unterstützung in Tischhöhe verwenden.
- Schleifen Sie niemals ein ungestütztes Werkstück. Unterstützen Sie das Werkstück mit dem Tisch oder dem Anschlag, mit Ausnahme von gekrümmten Werkstücken an der Außenseite der Schleifscheibe.
- Entfernen Sie immer Abfallstücke und andere Stücke vom Tisch, Anschlag oder Schleifband, bevor Sie die Maschine einschalten.
- Planen oder montieren Sie nichts auf dem Tisch, wenn die Schleifmaschine in Betrieb ist.
- Schalten Sie die Maschine ab und ziehen Sie den Stecker aus der Steckdose, wenn Sie Zubehör installieren oder entfernen.
- Verlassen Sie den Arbeitsbereich des Werkzeuges niemals, wenn das Werkzeug eingeschaltet ist oder das Werkzeug noch nicht vollständig zum Stillstand gekommen ist.
- Legen Sie das Werkstück stets auf dem Schleiftisch auf. Gekrümmte Werkzeuge beim Schleifen am Schleifteller sicher auf den Tisch auflegen.

### Restrisiken

Die Maschine ist nach dem Stand der Technik und den anerkannten sicherheitstechnischen Regeln gebaut. Dennoch können beim Arbeiten einzelne Restrisiken auftreten.

- Verletzungsgefahr für Finger und Hände durch die rotierende Schleifscheibe bei unsachgemäßer Führung oder Auflage des zu schleifenden Werkzeugs.

- Verletzungsgefahr durch wegschleudernde Werkzeuge bei unsachgemäßer Halterung oder Führung.
- Gefährdung der Gesundheit durch Strom bei Verwendung nicht ordnungsgemäßer Elektro-Anschlussleitungen.
- Des Weiteren können trotz aller getroffener Vorkehrungen nicht offensichtliche Restrisiken bestehen.
- Restrisiken können minimiert werden, wenn die „Sicherheitshinweise“ und die „Bestimmungsgemäße Verwendung“, sowie die Bedienungsanleitung insgesamt beachtet werden.
- Vermeiden Sie zufällige Inbetriebsetzungen der Maschine: beim Einführen des Steckers in die Steckdose darf die Betriebstaste nicht gedrückt werden.
- Verwenden Sie das Werkzeug, das in dieser Bedienungsanleitung empfohlen wird. So erreichen Sie, dass Ihre Maschine optimale Leistungen erbringt.

## 6. Technische Daten

Baumaße L x B x H	465 x 420 x 500 mm
Drehzahl	2000 1/min
Oszillationshub	16 mm
Schleifband Abmessungen	610 x 100 mm
Schleifband Geschwindigkeit	8 m/s
Schleifhöhe max.	90 mm
Spindel Ø	12,6 mm
Tischabmessung	410 x 425 mm
Schrägstellung Tisch	0° - 45°
Absaugstutzen Ø	38 mm
Gewicht	12,9 kg
Motor	220-240 V~ / 50 Hz
Aufnahmeleistung	450 W

Technische Änderungen vorbehalten!

Die Geräusch- und Vibrationswerte wurden entsprechend EN 62841 ermittelt.

Schalldruckpegel $L_{pA}$	76 dB(A)
Unsicherheit $K_{pA}$	3 dB
Schallleistungspegel $L_{WA}$	89 dB (A)
Unsicherheit $K_{WA}$	3 dB

### Tragen Sie einen Gehörschutz.

Die Einwirkung von Lärm kann Gehörverlust bewirken. Schwingungsgesamtwerte (Vektorsumme dreier Richtungen) ermittelt entsprechend EN 62841.

## 7. Auspacken

- Öffnen Sie die Verpackung und nehmen Sie das Gerät vorsichtig heraus.
- Entfernen Sie das Verpackungsmaterial sowie Verpackungs- und Transportsicherungen (falls vorhanden).
- Überprüfen Sie, ob der Lieferumfang vollständig ist.
- Kontrollieren Sie das Gerät und die Zubehörteile auf Transportschäden. Bei Beanstandungen muss sofort der Zubringer verständigt werden.
- Spätere Reklamationen werden nicht anerkannt.
- Bewahren Sie die Verpackung nach Möglichkeit bis zum Ablauf der Garantiezeit auf.
- Machen Sie sich vor dem Einsatz anhand der Bedienungsanleitung mit dem Gerät vertraut.
- Verwenden Sie bei Zubehör sowie Verschleiß- und Ersatzteilen nur Originalteile. Ersatzteile erhalten Sie bei Ihrem Fachhändler.
- Geben Sie bei Bestellungen unsere Artikelnummern sowie Typ und Baujahr des Gerätes an.

### ⚠ ACHTUNG!

**Gerät und Verpackungsmaterial sind kein Kinderspielzeug! Kinder dürfen nicht mit Kunststoffbeuteln, Folien und Kleinteilen spielen! Es besteht Verschluckungs- und Erstickungsgefahr!**

## 8. Aufbau / Vor Inbetriebnahme

### ⚠ WARNUNG!

Ziehen Sie immer den Netzstecker, bevor Sie Einstellungen am Gerät vornehmen.

- Vor Inbetriebnahme müssen alle Abdeckungen und Sicherheitsvorrichtungen ordnungsgemäß montiert sein.
- Schleifband und Schleifhülsen müssen frei laufen können.
- Bei bereits bearbeitetem Holz auf Fremdkörper wie z.B. Nägel oder Schrauben usw. achten.
- Bevor Sie den Ein- / Ausschalter betätigen, vergewissern Sie sich, ob das Schleifpapier richtig montiert ist und bewegliche Teile leichtgängig sind.

### Anschluss an einer Absaugung.

Es wird empfohlen eine Absaugung zu benutzen.

#### 8.1. Werkzeugwechsel (Abb. 3 - 8)

### ⚠ ACHTUNG! Maschine ausschalten und Netzstecker ziehen.

Achten Sie beim Wechseln der Werkzeuge darauf, dass alle Teile gereinigt sind.

Legen Sie die passenden Werkzeuge bereit und montieren Sie wie folgt:

1. Abdeckung (6) in Tisch (2) einsetzen
2. Tischeinlage (8) in die Abdeckung (6) einsetzen (Abb. 4)
3. Gummihülse (7) auf Spindel (1) setzen (Fig. 5)
4. Schleifhülse (9) auf Gummihülse (7) schieben (Abb. 6)
5. Scheibe (D) auflegen (richtige Abmessung verwenden) (Abb. 7)
6. Sechskantmutter aufsetzen und mit dem Spannschlüssel (F) festziehen. (Abb. 8)

Achten Sie darauf, dass beim Wechsel der Schleifhülsen immer die dazu passenden Teile montiert werden. Die Tischeinlagen müssen größer sein als die Schleifhülsen.

**Hinweis!** Die Schleifhülse 13 mm wird direkt auf die Spindel (1) gesetzt.

Tabelle:

Schleifhülse Innen Ø	Tischeinlage Innen Ø	Spindelscheibe Größe
13 mm	13 mm	klein 16 mm
19 mm	19 mm	mittel 22 mm
26 mm	26 mm	mittel 22 mm
38 mm	38 mm	groß 44 mm
51 mm	51 mm	groß 44 mm

#### 8.2. Schleifband montieren (Abb. 9, 10)

### ⚠ ACHTUNG! Maschine ausschalten und Netzstecker ziehen.

- Entfernen Sie Schleifhülse (9), Gummihülse (7), Tischeinlage (8) und Abdeckung (6), falls bereits montiert.

- Führen Sie den Schleifbandaufsatz (10) über die Spindel (1) und den Zapfen (G) in die dafür vorgesehene Nut.
- Achten Sie ebenfalls darauf, dass die Ausprägungen (H) am Aufsatz in die Kerben eingeführt werden. Sollten die Ausprägungen nicht gleich einrasten, drehen Sie das Schleifband mit der Hand bis diese einrasten.
- Scheibe (B) und Festellschraube (A) auf die Spindel (1) schrauben.

### 8.3. Schleifband (11) wechseln (Abb. 11)

- Netzstecker ziehen.
- Schleifbandspanner (13) nach rechts bewegen, um das Schleifband (11) zu entspannen.
- Schleifband (11) abnehmen.
- Das neue Schleifband in umgekehrter Reihenfolge wieder montieren. Achtung! Laufrichtung beachten: auf Gehäuse, und auf der Innenseite des Schleifbandes!

### 8.4. Schleifband (11) einstellen

- Netzstecker ziehen.
- Schleifband (11) von Hand langsam in Laufrichtung schieben.
- Das Schleifband (11) muss mittig auf der Schleiffläche laufen, ist dies nicht der Fall, so kann dies über die Rändelschraube (14) nachjustiert werden.

### 8.5. Anschlag (12) befestigen (Abb. 12)

- Den Werkstückanschlag (12) mit der Ausprägung in die Nut am Tisch stecken und mit der Festellschraube (C) befestigen.

## 9. In Betrieb nehmen

### ⚠ ACHTUNG!

**Vor der Inbetriebnahme das Gerät unbedingt komplett montieren!**

#### 9.1. Einsatz als stationäre Maschine

Für den andauernden Einsatz ist die Montage auf einer Werkbank empfehlenswert.

- Markieren Sie dazu die Bohrlöcher, indem Sie die Schleifmaschine so platzieren, wie sie später installiert sein soll und zeichnen nun die Lage der zu bohrenden Löcher auf die Werkbank.
- Bohren Sie die Löcher durch die Werkbank.

- Platzieren Sie die Schleifmaschine über den Löchern und führen geeignete Schrauben von oben durch die Löcher der Schleifmaschine und der Werkbank.
- Von unten schrauben Sie nun die Schleifmaschine mit untergelegten Beilagscheiben und passenden Sechskantmuttern fest.

#### 9.2. Einsatz als mobile Maschine

Für den mobilen Einsatz Ihrer Schleifmaschine ist die Montage auf einer geeigneten Grundplatte empfehlenswert. Diese können Sie dann auf die jeweilige Werkbank klemmen.

Die Grundplatte sollte eine Mindeststärke von 19 mm haben und ausreichend größer als die Schleifmaschine sein, damit Sie Platz für die Klemmen finden.

- Markieren Sie die zu bohrenden Löcher auf der Grundplatte.
- Fahren Sie fort wie unter dem Punkt „Einsatz als stationäre Maschine“ in den letzten 3 Schritten beschrieben.

Hinweis: Achten Sie auf geeignete Länge der Schrauben. Spaxschrauben dürfen nicht überstehen, um den Untergrund nicht zu beschädigen, Sechskantschrauben dagegen müssen überstehen, damit Beilagscheiben und Sechskantmuttern angebracht werden können.

#### 9.3. Ein-, Ausschalter (3)

- Durch drücken des grünen Tasters „1“ kann der Schleifer eingeschaltet werden.
- Um den Schleifer wieder auszuschalten, muss der rote Taster „0“ gedrückt werden.

⚠ **WARNUNG:** Greifen Sie zum Ein- und Ausschalten der Schleifmaschine niemals über das Gerät zum Schalter! Verletzungsgefahr!

#### 9.4. Schleifen

- Halten Sie das Werkstück während des Schleifens immer gut fest.
- Üben Sie keinen großen Druck aus.
- Das Werkstück sollte beim Schleifen auf dem Schleifband, bzw. auf der Schleifplatte hin und her bewegt werden, um zu verhindern, dass das Schleifpapier einseitig verschleißt!
- **WICHTIG!** Holzstücke sollten immer in Richtung der Holzmaserung geschliffen werden, um ein Absplittern zu verhindern. Achtung! Sollte beim Arbeiten die Scheibe oder das Schleifband blockieren, nehmen Sie bitte ihr Werkstück weg und warten, bis das Gerät seine Höchstdrehzahl erneut erreicht hat.

### 9.5. Schleifen von Fasen und Kanten (Abb. 15)

Der Arbeitstisch kann von 0° bis 45° verstellt werden.

- Lösen Sie dazu die Feststellschraube (4).
- Drücken Sie den Hebel (15) nach unten.
- Bringen Sie den Arbeitstisch in die gewünschte Neigung.
- Ziehen Sie die Feststellschraube (4) wieder fest an.

### 9.6. Oberflächenschleifen am Schleifband

- Halten Sie das Werkstück fest. Passen Sie auf Ihre Finger auf! Verletzungsgefahr!
- Führen Sie das Werkstück, indem Sie es fest gegen die Schleifstütze drücken, gleichmäßig über das Schleifband. Achtung: Besondere Vorsicht ist geboten beim Schleifen besonders dünnen oder langen Materials (evtl. sogar ohne Schleifstütze). Der Anpressdruck darf nie zu stark sein, damit abgeschliffenes Material vom Schleifband abtransportiert werden kann.

## 10. Elektrischer Anschluss

Der installierte Elektromotor ist betriebsfertig abgeschlossen. Der Anschluss entspricht den einschlägigen VDE- und DIN-Bestimmungen.

Der kundenseitige Netzanschluss sowie die verwendete Verlängerungsleitung müssen diesen Vorschriften entsprechen.

### Schadhafte Elektro-Anschlussleitung

An elektrischen Anschlussleitungen entstehen oft Isolationsschäden.

Ursachen hierfür können sein:

- Druckstellen, wenn Anschlussleitungen durch Fenster oder Türspalten geführt werden.
- Knickstellen durch unsachgemäße Befestigung oder Führung der Anschlussleitung.
- Schnittstellen durch Überfahren der Anschlussleitung.
- Isolationsschäden durch Herausreißen aus der Wandsteckdose.
- Risse durch Alterung der Isolation.

Solch schadhafte Elektro-Anschlussleitungen dürfen nicht verwendet werden und sind aufgrund der Isolationsschäden lebensgefährlich.

Elektrische Anschlussleitungen regelmäßig auf Schäden überprüfen. Achten Sie darauf, dass beim Überprüfen die Anschlussleitung nicht am Stromnetz hängt.

Elektrische Anschlussleitungen müssen den einschlägigen VDE- und DIN-Bestimmungen entsprechen. Verwenden Sie nur Anschlussleitungen mit Kennzeichnung H05VV-F.

Ein Aufdruck der Typenbezeichnung auf dem Anschlusskabel ist Vorschrift.

### Wechselstrommotor

- Die Netzspannung muss 230 V~ betragen.
- Verlängerungsleitungen bis 25 m Länge müssen einen Querschnitt von 1,5 Quadratmillimeter aufweisen.

Anschlüsse und Reparaturen der elektrischen Ausrüstung dürfen nur von einer Elektro-Fachkraft durchgeführt werden.

Bei Rückfragen bitte folgende Daten angeben:

- Stromart des Motors
- Daten des Maschinen-Typenschildes
- Daten des Motor-Typenschildes

## 11. Reinigung

**⚠ WARNUNG! Vor jeglicher Einstellung, Instandhaltung oder Instandsetzung Netzstecker ziehen!**

### Allgemeine Wartungsmaßnahmen

Wischen Sie von Zeit zu Zeit mit einem Tuch Späne und Staub von der Maschine ab. Ölen Sie zur Verlängerung des Werkzeuglebens einmal pro Monat die Drehteile. Ölen Sie nicht den Motor.

Benutzen Sie zur Reinigung des Kunststoffes keine ätzenden Mittel.

Nach jedem Einsatz muss die Schleifmaschine sorgfältig gereinigt werden. Alle beweglichen Teile regelmäßig ölen. Lassen Sie den Arbeitstisch mit einer dünnen Schicht automotive type paste wax ein; dadurch erleichtern Sie sich das Reinigen des Arbeitstisches.

## 12. Transport

Wenn Sie das Gerät an einen anderen Ort transportieren wollen, trennen Sie das Gerät vom Netz und stellen Sie es an einen anderen dafür vorgesehenen Bereich auf.



### 13. Lagerung

Lagern Sie das Gerät und dessen Zubehör an einem dunklen, trockenen und frostfreiem sowie für Kinder unzugänglichem Ort. Die optimale Lagertemperatur liegt zwischen 5 und 30°C.

Bewahren Sie das Elektrowerkzeug in der Originalverpackung auf.

Decken Sie das Elektrowerkzeug ab, um es vor Staub oder Feuchtigkeit zu schützen.

Bewahren Sie die Bedienungsanleitung bei dem Elektrowerkzeug auf.

### 14. Wartung

#### Achtung!

Ziehen Sie vor allen Wartungsarbeiten den Netzstecker.

#### Anschlüsse und Reparaturen

Anschlüsse und Reparaturen der elektrischen Ausrüstung dürfen nur von einer Elektro-Fachkraft durchgeführt werden.

#### Bei Rückfragen bitte folgende Daten angeben:

- Stromart des Motors
- Daten des Maschinen-Typenschildes
- Daten des Motor-Typenschildes

#### Service-Informationen

Es ist zu beachten, dass bei diesem Produkt folgende Teile einem gebrauchsgemäßen oder natürlichen Verschleiß unterliegen bzw. folgende Teile als Verbrauchsmaterialien benötigt werden.

Verschleißteile\*: Schleifmittel, Kohlebürste, Abziehscheiben, Winkellehre, Keilriemen

\* nicht zwingend im Lieferumfang enthalten!

### 15. Entsorgung und Wiederverwertung



Das Gerät befindet sich in einer Verpackung um Transportschäden zu verhindern. Diese Verpackung ist Rohstoff und ist somit wieder verwendbar oder kann dem Rohstoffkreislauf zurückgeführt werden.



Das Gerät und dessen Zubehör bestehen aus verschiedenen Materialien, wie z.B.

Metall und Kunststoffe. Führen Sie defekte Bauteile der Sondermüllentsorgung zu. Fragen Sie im Fachgeschäft oder in der Gemeindeverwaltung nach!

#### Altgeräte dürfen nicht in den Hausmüll!



Dieses Symbol weist darauf hin, dass dieses Produkt gemäß Richtlinie über Elektro- und Elektronik-Altgeräte (2012/19/EU) und nationalen Gesetzen nicht über den Hausmüll entsorgt

werden darf. Dieses Produkt muss bei einer dafür vorgesehenen Sammelstelle abgegeben werden. Dies kann z. B. durch Rückgabe beim Kauf eines ähnlichen Produkts oder durch Abgabe bei einer autorisierten Sammelstelle für die Wiederaufbereitung von Elektro- und Elektronik-Altgeräten geschehen. Der unsachgemäße Umgang mit Altgeräten kann aufgrund potenziell gefährlicher Stoffe, die häufig in Elektro und Elektronik-Altgeräten enthalten sind, negative Auswirkungen auf die Umwelt und die menschliche Gesundheit haben. Durch die sachgemäße Entsorgung dieses Produkts tragen Sie außerdem zu einer effektiven Nutzung natürlicher Ressourcen bei. Informationen zu Sammelstellen für Altgeräte erhalten Sie bei Ihrer Stadtverwaltung, dem öffentlich-rechtlichen Entsorgungsträger, einer autorisierten Stelle für die Entsorgung von Elektro- und Elektronik-Altgeräten oder Ihrer Müllabfuhr.

## 16. Störungsabhilfe

Die folgende Tabelle zeigt Fehlersymptome auf und beschreibt wie sie Abhilfe schaffen können, wenn Ihre Maschine einmal nicht richtig arbeitet. Wenn Sie das Problem damit nicht lokalisieren und beseitigen können, wenden Sie sich an Ihre Service-Werkstatt.

Störung	mögliche Ursache	Abhilfe
Motor läuft nicht an	Beschädigter Ein-/Ausschalter	Ersetzen Sie alle beschädigten Teile bevor Sie die Schleifmaschine benützen.
	Beschädigte Ein-/Ausschalterleitung	
	Beschädigtes Ein-/Ausschalterrelais	
	Durchgebrannte Sicherung	
	Abgebrannter Motor	Kontaktieren Sie Ihr lokales Servicezentrum oder eine autorisierte Servicestation. Jeder Reparaturversuch kann zu Gefahren führen, wenn er nicht von einem qualifizierten Fachmann durchgeführt wird.
Maschine wird während der Arbeit langsamer	Es wird zu großer Druck auf das Werkstück ausgeübt.	Üben Sie weniger Druck auf das Werkstück aus.
Schleifband läuft von den Antriebsschienen ab	Es läuft nicht in der Spur.	Stellen Sie die Spur nach.
Holz brennt während des Schleifens	Schleifscheibe oder -band ist überzogen mit Schmiermittel.	Ersetzen Sie das Band oder die Scheibe.
	Zu starker Druck wurde auf das Werkstück ausgeübt.	Reduzieren Sie den Druck auf das Werkstück
Starke Vibration	Werkzeug lose montiert	Werkzeug festspannen
	Werkzeug defekt	Werkzeug erneuern
	Spindel schlägt	Reparatur durch Service-Station

# Garantiebedingungen

Revisionsdatum 05.10.2021

## Sehr geehrte Kundin, sehr geehrter Kunde,

unsere Produkte unterliegen einer strengen Qualitätskontrolle. Sollte ein Gerät dennoch nicht einwandfrei funktionieren, bedauern wir dies sehr und bitten Sie, sich an unseren Servicedienst unter der unten angegebenen Adresse zu wenden. Gerne stehen wir Ihnen auch telefonisch über die Servicenummer zur Verfügung. Die nachfolgenden Hinweise sollen Ihnen für eine problemlose Bearbeitung und Regulierung im Schadensfall dienen.

## Für die Geltendmachung von Garantieansprüchen - innerhalb Deutschland - gilt folgendes:

**1. Diese Garantiebedingungen** regeln unsere zusätzlichen Hersteller-Garantieleistungen für Käufer (private Endverbraucher) von Neugeräten. Die gesetzlichen Gewährleistungsansprüche werden von dieser Garantie nicht berührt. Für diese ist der Händler zuständig, bei dem Sie das Produkt erworben haben.

**2. Die Garantieleistung** erstreckt sich ausschließlich auf Mängel an einem von Ihnen erworbenen neuen Gerät, die auf einem Material- oder Herstellungsfehler beruhen und ist - nach unserer Wahl - auf die unentgeltliche Reparatur solcher Mängel oder den Austausch des Gerätes beschränkt (ggf. auch Austausch mit einem Nachfolgemodell). Ersetzte Geräte oder Teile gehen in unser Eigentum über. Bitte beachten Sie, dass unsere Geräte bestimmungsgemäß nicht für den gewerblichen, handwerklichen oder beruflichen Einsatz konstruiert wurden. Ein Garantiefall kommt daher nicht zustande, wenn das Gerät innerhalb der Garantiezeit in Gewerbe-, Handwerks- oder Industriebetrieben verwendet wurde oder einer gleichzusetzenden Beanspruchung ausgesetzt war.

## 3. Von unseren Garantieleistungen ausgenommen sind:

- Schäden am Gerät, die durch Nichtbeachtung der Montageanleitung, nicht fachgerechte Installation, Nichtbeachtung der Bedienungsanleitung (z.B. Anschluss an eine falsche Netzspannung oder Stromart) bzw. der Wartungs- und Sicherheitsbestimmungen oder durch Einsatz des Gerätes unter ungeeigneten Umweltbedingungen sowie durch mangelnde Pflege und Wartung entstanden sind.
  - Schäden am Gerät, die durch missbräuchliche oder unsachgemäße Anwendungen (wie z.B. Überlastung des Gerätes oder Verwendung von nicht zugelassenen Werkzeugen bzw. Zubehör), Eindringen von Fremdkörpern in das Gerät (wie z.B. Sand, Steine oder Staub), Transportschäden, Gewaltanwendung oder Fremdeinwirkungen (wie z. B. Schäden durch Herunterfallen) entstanden sind.
  - Schäden am Gerät oder an Teilen des Gerätes, die auf einen bestimmungsgemäßen, üblichen (betriebsbedingten) oder sonstigen natürlichen Verschleiß zurückzuführen sind sowie Schäden und/oder Abnutzung von Verschleißteilen.
  - Mängel am Gerät, die durch Verwendung von Zubehör-, Ergänzungs- oder Ersatzteilen verursacht wurden, die keine Originalteile sind oder nicht bestimmungsgemäß verwendet werden.
  - Geräte, an denen Veränderungen oder Modifikationen vorgenommen wurden.
  - Geringfügige Abweichungen von der Soll-Beschaffenheit, die für Wert und Gebrauchstauglichkeit des Gerätes unerheblich sind.
  - Geräte an denen eigenmächtig Reparaturen oder Reparaturen, insbesondere durch einen nicht autorisierten Dritten, vorgenommen wurden.
  - Wenn die Kennzeichnung am Gerät bzw. die Identifikationsinformationen des Produktes (Maschinenaufkleber) fehlen oder unlesbar sind.
  - Geräte die eine starke Verschmutzung aufweisen und daher vom Servicepersonal abgelehnt werden.
- Schadensersatzansprüche sowie Folgeschäden sind von dieser Garantieleistung generell ausgeschlossen.

**4. Die Garantiezeit** beträgt regulär **24 Monate\*** (12 Monate bei Batterien / Akkus) und beginnt mit dem Kaufdatum des Gerätes. Maßgeblich ist das Datum auf dem Original-Kaufbeleg. Garantieansprüche müssen jeweils nach Kenntniserlangung unverzüglich erhoben werden. Die Geltendmachung von Garantieansprüchen nach Ablauf der Garantiezeit ist ausgeschlossen. Die Reparatur oder der Austausch des Gerätes führt weder zu einer Verlängerung der Garantiezeit noch wird eine neue Garantiezeit durch diese Leistung für das Gerät oder für etwaige eingebaute Ersatzteile in Gang gesetzt. Dies gilt auch bei Einsatz eines Vor-Ort-Services. Das betroffene Gerät ist in gesäubertem Zustand zusammen mit einer Kopie des Kaufbelegs, - hierin enthalten die Angaben zum Kaufdatum und der Produktbezeichnung - der Kundendienststelle vorzulegen bzw. einzusenden. Wird ein Gerät unvollständig, ohne den kompletten Lieferumfang eingeschendet, wird das fehlende Zubehör wertmäßig in Anrechnung / Abzug gebracht, falls das Gerät ausgetauscht wird oder eine Rückerstattung erfolgt. Teilweise oder komplett zerlegte Geräte können nicht als Garantiefall akzeptiert werden. Bei nicht berechtigter Reklamation bzw. außerhalb der Garantiezeit trägt der Käufer generell die Transportkosten und das Transportrisiko. **Einen Garantiefall melden Sie bitte vorab bei der Servicestelle (s.u.) an.** In der Regel wird vereinbart, dass das defekte Gerät mit einer kurzen Beschreibung der Störung per Abhol-Service (nur in Deutschland) oder - im Reparaturfall außerhalb des Garantiezeitraums - ausreichend frankiert, unter Beachtung der entsprechenden Verpackungs- und Versandrichtlinien, an die unten angegebene Serviceadresse eingeschendet wird. **Beachten Sie bitte, dass Ihr Gerät (modellabhängig) bei Rücklieferung, aus Sicherheitsgründen - frei von allen Betriebsstoffen ist.** Das an unser Service-Center eingeschickte Produkt, muss so verpackt sein, dass Beschädigungen am Reklamationsgerät auf dem Transportweg vermieden werden. Nach erfolgter Reparatur / Austausch senden wir das Gerät frei an Sie zurück. Können Produkte nicht repariert oder ausgetauscht werden, kann nach unserem eigenen freien Ermessen ein Geldbetrag bis zur Höhe des Kaufpreises des mangelhaften Produkts erstattet werden, wobei ein Abzug aufgrund von Abnutzung und Verschleiß berücksichtigt wird. Diese Garantieleistungen gelten nur zugunsten des privaten Erstkäufers und sind nicht abtret- oder übertragbar.

5. Für die Geltendmachung Ihres Garantieanspruches **kontaktieren Sie bitte unser Service-Center** (via Post, eMail oder telefonisch).

Bitte verwenden Sie vorzugsweise unser Formular auf unserer

Homepage: <https://www.scheppach.com/de/service>

Bitte senden Sie uns keine Geräte ohne vorherige Kontaktaufnahme und Anmeldung bei unserem Service-Center.

Für die Inanspruchnahme dieser Garantiezusagen ist der Erstkontakt mit unserem Service-Center zwingende Voraussetzung.

6. **Bearbeitungszeit** - Im Regelfall erledigen wir Reklamationsendungen innerhalb 14 Tagen nach Eingang in unserem Service-Center.

Sollte in Ausnahmefällen die genannte Bearbeitungszeit überschritten werden, so informieren wir Sie rechtzeitig.

7. **Verschleißteile** - Verschleißteile sind: a) mitgelieferte, an- und/oder eingebaute Batterien / Akkus sowie b) alle modellabhängigen Verschleißteile (siehe Bedienungsanleitung). Von der Garantieleistung ausgeschlossen sind tief entladene bzw. an Gehäuse und oder Batteriepolen beschädigte Batterien / Akkus.

8. **Kostenvorschlag** - Von der Garantieleistung nicht oder nicht mehr erfasste Geräte reparieren wir gegen Berechnung. Auf Nachfrage bei unserem Service-Center können Sie die defekten Geräte für einen Kostenvorschlag einsenden und ggf. dem Service-Center schriftlich (per Post, eMail) die Reparaturfreigabe erteilen. Ohne Reparaturfreigabe erfolgt keine weitere Bearbeitung.

9. **Andere Ansprüche**, als die oben genannten, können nicht geltend gemacht werden.

Die **Garantiebedingungen** gelten nur in der jeweils aktuellen Fassung zum Zeitpunkt der Reklamation und können ggf. unserer Homepage ([www.scheppach.com](http://www.scheppach.com)) entnommen werden.

Bei Übersetzungen ist stets die deutsche Fassung maßgeblich.

Scheppach GmbH · Günzburger Str. 69 · 89335 Ichenhausen (Deutschland) · [www.scheppach.com](http://www.scheppach.com)

Telefon: +800 4002 4002 (Service-Hotline/Freecall Rufnummer dt. Festnetz\*\*) · Telefax +49 [0] 8223 4002 20 · E-Mail: [service@scheppach.com](mailto:service@scheppach.com)

· Internet: <http://www.scheppach.com>

\* Produktabhängig auch über 24 Monate; länderbezogen können erweiterte Garantieleistungen gelten

\*\* Verbindungskosten: kostenlos aus dem deutschen Festnetz

Änderungen dieser Garantiebedingungen ohne Voranmeldung behalten wir uns jederzeit vor.



Ersatzteile  
Zubehör



Reparatur



Kontakt



Dokumente

## Explanation of the symbols on the device

The use of symbols in this handbook is designed to direct your attention to possible risks. You must make sure that you understand the safety symbols and explanations accompanying them. Warnings themselves cannot remove risks and cannot substitute correct action for the prevention of accidents.

	<p>Read the operating and safety instructions before start-up and follow them!</p>
	<p>Wear ear-muffs! Excessive noise can result in a loss of hearing.</p>
	<p>Wear a breathing mask! When machining wood and other materials, harmful dust may be generated. Do not machine material containing asbestos!</p>
	<p>Wear safety goggles! Sparks created during work or fragments, chippings and dust ejected by the device can cause sight loss.</p>
	<p>Warning! Before installation, cleaning, alterations, maintenance, storage and transport switch off the device and disconnect it from the power supply.</p>
	<p>Warning! Danger to life, risk of injury or damage to the tool are possible by ignoring!</p>
<p><b>⚠ Attention!</b></p>	<p>In this operating manual, we have used this sign to mark all sections that concern your safety.</p>

## Table of contents:

Page:

1.	Introduction .....	23
2.	Device description .....	23
3.	Scope of delivery .....	23
4.	Intended use .....	24
5.	Safety instructions .....	24
6.	Technical data.....	27
7.	Unpacking .....	27
8.	Assembly / Before commissioning .....	27
9.	Operation .....	28
10.	Electrical connection .....	29
11.	Cleaning .....	29
12.	Transport.....	30
13.	Storage .....	30
14.	Maintenance .....	30
15.	Disposal and recycling.....	30
16.	Troubleshooting .....	31

## 1. Introduction

### Manufacturer:

Scheppach GmbH  
Günzburger Straße 69  
D-89335 Ichenhausen

### Dear Customer,

We hope your new tool brings you much enjoyment and success.

### Note:

According to the applicable product liability laws, the manufacturer of the device does not assume liability for damages to the product or damages caused by the product that occurs due to:

- Improper handling,
- Non-compliance of the operating instructions,
- Repairs by third parties, not by authorized service technicians,
- Installation and replacement of non-original spare parts,
- Application other than specified,
- A breakdown of the electrical system that occurs due to the non-compliance of the electric regulations and VDE regulations 0100, DIN 57113 / VDE0113.

### We recommend:

Read through the complete text in the operating instructions before installing and commissioning the device.

The operating instructions are intended to help the user to become familiar with the machine and take advantage of its application possibilities in accordance with the recommendations.

The operating instructions contain important information on how to operate the machine safely, professionally and economically, how to avoid danger, costly repairs, reduce downtimes and how to increase reliability and service life of the machine.

In addition to the safety regulations in the operating instructions, you have to meet the applicable regulations that apply for the operation of the machine in your country.

Keep the operating instructions package with the machine at all times and store it in a plastic cover to protect it from dirt and moisture.

Read the instruction manual each time before operating the machine and carefully follow its information. The machine can only be operated by persons who were instructed concerning the operation of the machine and who are informed about the associated dangers. The minimum age requirement must be complied with.

In addition to the safety requirements in these operating instructions and your country's applicable regulations, you should observe the generally recognized technical rules concerning the operation of woodworking machines.

We cannot accept any liability for damage or accidents which arise due to a failure to follow these instructions and the safety instructions.

## 2. Device description

1. Tool spindle
2. Worktable
3. ON/OFF switch
4. Fixing screw
5. Vacuum connector
6. Cover
7. Rubber sleeves
8. Table inlets
9. Abrasive sleeves
10. Sanding belt attachment
11. Abrasive belt
12. Attempt
13. Sanding belt tensioner
14. Regulating screw
15. Locking levers

## 3. Scope of delivery

- 4 x rubber sleeves  
Length 115 mm, Ø 19 / 26 / 38 / 51 mm
  - 5 x abrasive sleeves  
K80, Ø 13 / 19 / 26 / 38 / 51 mm
  - 5 x table inlets  
Ø 13 / 19 / 26 / 38 / 51 mm
- A. Locking screw ( abrasive belt)
  - B. Washer
  - C. Locking screw (stop)
  - D. 3 x spindle disks Ø 16 / 22 / 44 mm
  - E. Hexagon nut M8
  - F. Allen key SW13

## 4. Intended use

The Oscillating edge-, belt- and spindle sander is used for sanding all types of wood, depending on the size of the machine.

The machine meets the currently valid EU machine directive.

The machine may only be used in the intended manner. Any use beyond this is improper. The user/operator, not the manufacturer, is responsible for damages or injuries of any type resulting from this.

Compliance with the safety instructions in force in the country of use as well as the operating instructions in the Operating Manual also form part of the use for the intended purpose.

Persons who operate and maintain the machine must be familiar with the Operating Manual and must also familiarise themselves with potential hazards. In addition, the applicable accident prevention regulations must be strictly observed.

Other general occupational health and safety-related rules and regulations must be observed.

The liability of the manufacturer and resulting damages are excluded in the event of modifications of the machine.

The machine shall be operated only with original parts and original accessories from the manufacturer.

The safety, operating and maintenance specifications of the manufacturer, as well as the dimensions specified in the technical data, must be observed.

Please observe that our equipment was not designed with the intention of use for commercial or industrial purposes. We assume no guarantee if the equipment is used in commercial or industrial applications, or for equivalent work.

## 5. Safety instructions

### General safety instructions for electric tools

**⚠ WARNING: Read all safety warnings, instructions, illustrations and specifications provided with this power tool.**

Failure to observe the following information and instructions can result in electric shock, fire and/or serious injuries.

**Store all safety instructions and information for future reference.**

The term "electric tool" used in the safety instructions refers to mains-powered electric tools (with a mains cable) or battery-powered electric tools (without a mains cable).

### 1) Work area safety

- a) **Keep your work area clean and well-lit.** Disorganised or unlit work areas can result in accidents.
- b) **Do not work with the electric tool in an explosive environment where flammable liquids, gases or dusts may be located.** Electric tools produce sparks that may ignite dust or vapours.
- c) **Keep children and other people away while using the electric tool.** Distractions may cause you to lose control of the electric tool.

### 2) Electrical safety

- a) **The electrical tool's connection plug must fit into the socket.**  
**The plug may not be modified in any way. Do not use an adaptor plug together with earthed electric tools.** Unmodified plugs and suitable sockets reduce the risk of an electric shock.
- b) **Avoid body contact with earthed surfaces, such as pipes, heaters, ovens and refrigerators.** There is an increased risk of electric shock if your body is earthed.
- c) **Keep electric tools away from rain and moisture.**  
Water entering an electric tool increases the risk of an electric shock.
- d) **Do not use the connection cable for another purpose, for example, carrying or hanging the electric tool or pulling the plug out of the socket. Keep the connection cable away from heat, oil, sharp edges or moving parts.** Damaged or coiled connection cables increase the risk of an electric shock.
- e) **If you work with an electric tool outdoors, only use extension leads that are also suitable for outdoor use.** Using an extension lead suitable for outdoor use reduces the risk of an electric shock.



- f) **If you cannot avoid using the electric tool in a wet environment, use a residual current circuit breaker.** Using a fault-current circuit breaker reduces the risk of an electric shock.

### 3) Personal safety

- a) **Remain attentive, pay attention to what you are doing and be sensible when working with electric tools. Do not use an electric tool if you are tired or under the influence of drugs, alcohol or medication.** A moment of carelessness when using electric tools can result in serious injuries.
- b) **Wear personal protective equipment and always wear safety goggles.** Wearing personal protective equipment, such as dust masks, anti-slip safety shoes, safety helmet or hearing protection, depending on the type and use of the electric tool, reduces the risk of injuries.
- c) **Avoid unintentional startup. Make sure that the electric tool is switched off before you connect it the power supply and/or battery, pick it up or carry it.** Keeping your finger on the switch when you carry the electric tool or having the electric tool switched on when you connect it to the power supply may result in accidents.
- d) **Remove the setting tools or spanners before switching on the electric tool.** A tool or spanner that is located in a rotating part of the electric tool may result in injuries.
- e) **Avoid abnormal posture. Make sure that you have secure footing and always maintain your balance.** This will allow you to better control the electric tool in unexpected situations.
- f) **Wear suitable clothing. Do not wear wide clothing or jewellery. Keep hair and clothing away from moving parts.** Loose clothing, jewellery and long hair can be caught by moving parts.
- g) **If dust extraction and collection devices can be mounted, these must be connected and used properly.** Using a dust extraction unit can reduce hazards caused by dust.
- h) **Do not allow yourself to be lulled into a false sense of security and do not ignore the safety rules for electric tools, even when you have used them many times and have become familiar with them.** Careless actions can result in serious injuries within a fraction of a second.

### 4) Using and handling the electric tool

- a) **Do not overload the electric tool. Use the electric tool intended for your work.** The suitable electric tool allows you to work better and more safely in the indicated power range.
- b) **Do not use an electric tool whose switch is defective.** An electric tool that cannot be switched on or off is dangerous and must be repaired.
- c) **Remove the plug from the socket and/or take out a removable battery before setting the device, changing insertion tool parts or putting the electric tool away.** These precautionary measures will prevent the electric tool for starting unintentionally.
- d) **Keep unused electric tools out of the reach of children. Do not let people use the electric tool who are not familiar with it or who have not read these instructions.** Electric tools are dangerous if they are used by inexperienced people.
- e) **Maintain electric tools and tool attachments with care. Check whether moving parts function properly and do not get stuck and whether parts are broken or are damaged and thus adversely affect the electric tool function. Have damaged parts repaired before using the electric tool.** Many accidents are caused by poorly maintained electric tools.
- f) **Always keep cutting tools sharp and clean.** Carefully maintained cutting tools with sharp cutting edges seize up less often and are easier to guide.
- g) **Use electric tools, accessories, insertion tool, etc. according to these instructions. Take the working conditions and the activity to be carried out into consideration.** Using electric tools for applications other than the intended uses can lead to dangerous situations.
- h) **Keep the handles and gripping surfaces dry, clean and free of oil and grease.** Slippery handles and gripping surfaces prevent safe operation and control of the electrical tool in unforeseen situations.

### 5) Service

- a) **Only have your electric tool repaired by qualified specialists and only with original spare parts.** This ensures that safety of the electric tool is maintained.

### Safety instructions for table-top grinding machines

- a) **Do not use damaged tool inserts. Check insert tools such as grinding discs for chipping and cracks before each use. Once you have checked and used the tool attachment, ensure that you and all other persons in the vicinity remain outside the plane of the rotating tool attachment and allow the device to run for 1 min. at the maximum speed.** Damaged tool attachments usually break during this test period.
- b) **The permissible rotational speed for tool attachments must be at least as high as the maximum speed cited on the electric tool.** Accessories that rotate faster than permitted can break and fly off at high speed.
- c) **Never grind on the side surfaces of the grinding disc.** Grinding on the side surfaces can cause the grinding disc to break and fall apart.

**⚠ WARNING!** This electric tool generates an electromagnetic field during operation. This field can impair active or passive medical implants under certain conditions. In order to prevent the risk of serious or deadly injuries, we recommend that persons with medical implants consult with their physician and the manufacturer of the medical implant prior to operating the electric tool.

### Additional safety rules for the Oscillating edge-, belt- and spindle sanders

**WARNING:** Do not use your machine until it is completely assembled and installed according to the instructions.

- If you are not familiar with the operation of the sanding machine, ask the head of the department, your teacher, or any other qualified person.
- **ATTENTION:** This machine has only been designed for sanding wood or similar materials. The sanding of other materials can cause fire, injuries, or damage the product.
- Always wear safety goggles.
- This machine may only be operated indoors.
- **IMPORTANT:** Mount and use the machine on a horizontal surface. A non-horizontal surface can damage the motor.
- If the machine tends to tilt or walk (especially when sanding long and heavy panels), it must be fastened to a solid surface of sufficient carrying force.
- Firmly hold the workpiece when sanding.

- Do not wear gloves. Do not hold the workpiece with a cloth during sanding.
- Never sand workpieces too small to be held safely.
- Avoid awkward hand positions where a sudden slip could cause your hand to touch the sanding belt or disc.
- When sanding a large piece of material, provide an additional support at table height.
- Never sand an unsupported workpiece. Secure the workpiece with the table or the fence. Exceptions are the sanding of curved workpieces on the outside of the sanding disc.
- Always clear the table, fence or sanding belt of scraps or other objects, before turning the machine on.
- Do not perform any layout assembly or set-up work on the table while the sanding machine is in operation.
- Switch the machine off and pull the power plug from the socket when fitting or removing accessories.
- Never leave the working area of the sanding machine while the tool is running, or as long as it has not come to an absolute standstill.
- Always place the work piece on the grinding table. To sharpen bent tools with the grinding disc, place them securely on the table.

### Remaining hazards

The machine has been built using modern technology and in accordance with recognized safety rules.

Some hazards, however, may still remain.

- The grinding wheel poses a danger of injury to fingers and hands by improper feeding or placement of tools.
- Danger of injury from thrown tools due to improper holding or feeding.
- Health hazard due to electrical power, with the use of improper electrical connection cables.
- Although having regarded all considerable rules there may still remain not obvious remaining hazards.
- Residual risks can be minimised if the "safety instructions" and the "Proper use" are observed along with the whole of the operating instructions.
- Avoid accidental starting of the machine: the operating button may not be pressed when inserting the plug in an outlet.

## 6. Technical data

Dimensions L x W x H	465x420x500 mm
Speed	2000 1/min
Oscillation stroke	16 mm
Belt dimensions	610 x 100 mm
Belt Speed	8 m/s
Grinding height max.	90 mm
Spindle $\varnothing$	12.6 mm
Table Size	410 x 425 mm
Table Tilt	0° - 45°
Vacuum connector $\varnothing$	38 mm
Weight	12.9 kg
Motor	220-240 V~ / 50 Hz
Power	450 W

Subject to technical changes!

Total vibration values determined in accordance with EN 62841

sound pressure level $L_{pA}$	76 dB(A)
uncertainty $K_{pA}$	3 dB
sound power level $L_{WA}$	89 dB (A)
uncertainty $K_{WA}$	3 dB

### Wear hearing protection.

The effects of noise can cause a loss of hearing. Total vibration values (vector sum - three directions) determined in accordance with EN 62841.

## 7. Unpacking

- Open the packaging and remove the device carefully.
- Remove the packaging material as well as the packaging and transport bracing (if available).
- Check that the delivery is complete.
- Check the device and accessory parts for transport damage. In the event of complaints the carrier must be informed immediately.
- Later claims will not be recognised.
- If possible, store the packaging until the warranty period has expired.
- Familiarise yourself with the product by means of the operating instructions before using for the first time.
- With accessories as well as wearing parts and replacement parts use only original parts.

- When ordering please provide our article number as well as type and year of manufacture for your equipment.

### ⚠ ATTENTION!

**The device and packaging materials are not toys! Children must not be allowed to play with plastic bags, film and small parts! There is a risk of swallowing and suffocation!**

## 8. Assembly / Before commissioning

### ⚠ WARNING!

Always pull the power plug before making adjustments to the equipment.

- All covers and safety devices have to be properly fitted before the equipment is switched on.
- It must be possible for the grinding/sanding belt and disk to run freely.
- When working with wood that has been processed before, watch out for foreign bodies such as nails or screws, etc.
- Before you actuate the On/Off switch, make sure that the abrasive paper is correctly fitted and that the equipment's moving parts run smoothly.

### Connection to vacuum suction.

The use of an extraction system is recommended.

### 8.1. Tool changes (Fig. 3 - 8)

**⚠ ATTENTION! Turn off the machine and disconnect the main plug.**

When changing tools make sure to have all parts cleaned.

Prepare the appropriate tool and mount it as follows:

1. Insert cover (6) in table (2)
2. Insert stage plate (8) into the cover (6) (Fig. 4)
3. Attach the lower spindle disc (7) to the spindle (1) (Fig.5).
4. Slide the abrasive sleeve (9) onto the rubber sleeve (7) (Fig. 5).
5. Apply the disc (D) (use the correct measurements) (Fig. 7).
6. Put on the hex-nut and tighten it with the hook wrench (F). (Fig. 8)

Be sure always to mount the correct parts when changing the abrasive sleeves. The table inlays have to be bigger than the abrasive sleeves.

**Note!** The 13 mm abrasive sleeve is put directly onto the spindle (1).

Table:

Abrasive sleeve inside Ø	Table inlay inside Ø	Spindle disc size
13 mm	13 mm	small 16 mm
19 mm	19 mm	medium 22 mm
26 mm	26 mm	medium 22 mm
38 mm	38 mm	large 44 mm
51 mm	51 mm	large 44 mm

### 8.2. Installing the abrasive belt (Fig. 9, 10)

**⚠ ATTENTION! Switch off the machine and pull out the mains plug.**

- Remove the abrasive sleeve (9), rubber sleeve (7), stage plate (8) and cover (6) if already mounted.
- Guide the grinding belt attachment (10) over the spindle (1) and the stud (G) into the groove provided for this purpose.
- Also make sure that the recesses (H) on the attachment are inserted into the notches. If the recesses do not engage immediately, turn the abrasive belt by hand until they engage.
- Screw washer (B) and locking screw (A) onto the spindle (1).

### 8.3. Changing the grinding/sanding belt (11) (Fig. 11)

- Pull out the power plug.
- Turn the grinding/sanding tensioner (13) to the right in order to reduce the tension on the grinding/sanding belt (11).
- Remove the grinding/sanding belt (10).
- Mount and the new grinding/sanding belt in reverse order. Important. Note the running direction: On the housing and on the inside of the grinding/ sanding belt!

### 8.4. Adjusting the grinding/sanding belt (11)

- Pull out the power plug
- Push the grinding/sanding belt (11) by hand slowly in the running direction.

- The grinding/sanding belt (11) must run centrally on the grinding/sanding surface. If not, you can use the knurled screw (14) to make adjustments.

### 8.5. Fasten stop (12) (Fig. 12)

- Insert the workpiece stop (12) with the recess in the groove on the table and fasten with the fixing screw (C).

## 9. Operation

**⚠ WARNING!**

**Always make sure the device is fully assembled before start-up!**

### 9.1. Mounting sander to work bench

If your belt/disc sander is to be used in a permanent location, it is recommended you secure it to a workbench or other stable surface.

- Mark holes on workbench where belt/disc sander is to be mounted using holes in the base as a template for hole pattern.
- Drill holes through workbench.
- Place belt/disc sander on workbench aligning holes in the base with holes drilled in the workbench.
- Insert bolts (not included) and tighten securely with lock washers and hex nuts (not included). Note: All bolts should be inserted from the top. Install the lock washers and hex nuts from the underside of the workbench.

### 9.2. Clamping sander to work bench

If your sander is to be used as a portable tool, it is recommended you fasten it permanently to a mounting board that can easily be clamped to a workbench or other stable surface.

The mounting board should be of sufficient size to avoid tipping while belt/disc sander is in use. Any good grade plywood or chipboard with a 3/4 in. (19 mm) thickness is recommended.

- Mark holes on board where belt/disc sander is to be mounted using holes in the base as a template for hole pattern.
- Follow last three steps in section Mounting Belt/Disc Sander to Workbench.

If lag bolts are used, make sure they are long enough to go through holes in belt/disc sander base and material the belt/ disc sander is being mounted to. If machine bolts are used, make sure bolts are long enough to go through holes in belt/disc sander, the material being mounted to, and the lock washers and hex nuts.

### 9.3. On/Off switch (3)

- The grinder/sander can be switched on by pressing the green button „1“.
- To switch off the grinder/sander you must press the red button „0“.

**⚠ WARNING:** Do not reach across the sanding disc to turn the belt/disc sander ON or OFF. Contact with the sanding disc can result in serious personal injury.

### 9.4. Sanding

- Always hold the workpiece firmly during grinding/sanding.
- Do not exert excessive pressure.
- To prevent the abrasive paper from becoming worn on one side, the workpiece should be moved to and from on the grinding/sanding belt or grinding/sanding plate as you grind/sand.
- **IMPORTANT!** Pieces of wood should always be sanded with the grain to prevent them splitting. Important. If the grinding wheel or the grinding/sanding belt becomes jammed during operation, please remove the workpiece until the tool reaches its top speed again.

### 9.5. Bevel sanding (Fig. 15)

The worktable can be tilted from 0° to 45° for bevel sanding. To tilt the worktable:

- Loosen the fixing screw (4).
- Push the lever (15) down.
- Set worktable to desired angle.
- Retighten the fixing screw (4) again.

### 9.6. Surface sanding on the sanding belt

- Hold the workpiece firmly, keeping fingers away from the sanding belt.
- Keep the end pressed firmly against the work support moving work evenly across the sanding belt. Note: Use extra caution when sanding very thin pieces and when sanding extra long pieces, remove the work support. Apply only enough pressure to allow the sanding belt to remove the material.

## 10. Electrical connection

The installed electric motor is connected and is ready to work. The connection complies with the relevant VDE and DIN regulations.

The customer-side mains supply and the used extension line must meet these regulations.

### Defective Electric Connection Lines

Often, insulation damages occur on electrical connection lines.

Causes are:

- Drag marks if connection lines are led through window or door clearances.
- Kinks due to improper attachment or routing of the connection line.
- Cuts caused by running over the connection line.
- Insulation damages caused by pulling the connection line out of the wall socket.
- Fissures caused by the ageing of the insulation.

Such defective electric connection lines must not be used and are hazardous due to the insulation damages.

Regularly check the electrical connection lines for damages. Please make sure that the connection lines are disconnected from the mains supply during the check.

Electrical connection lines must comply with the relevant VDE and DIN regulations. Only use connection lines labelled with H05VV-F. The labelling of the connection cable with the type specification is required.

### AC motor

- The mains voltage must be 220 - 240 V~
- Extension cables up to 25 m long must have a cross-section of 1.5 mm<sup>2</sup>.

Connections and repairs of electrical equipment may only be carried out by an electrician.

Please provide the following information in the event of any enquiries:

- Type of current for the motor
- Machine data - type plate
- Machine data - type plate

## 11. Cleaning

**⚠ WARNING!** Prior to any adjustment, maintenance or service work disconnect the mains power plug!

### General maintenance measures

Wipe chips and dust off the machine from time to time using a cloth. In order to extend the service life of the tool, oil the rotary parts once monthly. Do not oil the motor.

When cleaning the plastic do not use corrosive product.

After using your belt/disc sander, clean it completely and lubricate all sliding and moving parts. Apply a light coat of automotive type paste wax to the worktable to help keep the surfaces clean.

## 12. Transport

If you want to move the equipment to a different place, disconnect the equipment from the power supply and set it up in the new position you want to use it in.

## 13. Storage

Store the device and its accessories in a dark, dry and frost-proof place that is inaccessible to children. The optimum storage temperature is between 5 and 30°C. Cover the electrical tool in order to protect it from dust and moisture.

Store the operating manual with the electrical tool.

## 14. Maintenance

### Warning!

Disconnect the mains plug before carrying out any maintenance work.

### Connections and repairs

Connections and repairs of electrical equipment may only be carried out by an electrician.

### Please provide the following information in the event of any enquiries:

- Type of current for the motor
- Machine data - type plate
- Machine data - type plate

### Service information

Please note that the following parts of this product are subject to normal or natural wear and that the following parts are therefore also required for use as consumables.

Wear parts\*: grinding medium, Carbon brushes, sharpening wheel, angle gauge, v-belt

\* Not necessarily included in the scope of delivery!

## 15. Disposal and recycling



The equipment is supplied in packaging to prevent it from being damaged in transit. The raw materials in this packaging can be reused or recycled.



The equipment and its accessories are made of various types of material, such as metal and plastic. Defective components must be disposed of as special waste. Ask your dealer or your local council.

### Old devices must not be disposed of with household waste!



This symbol indicates that this product must not be disposed of together with domestic waste in compliance with the Directive (2012/19/EU) pertaining to waste electrical and electronic equipment (WEEE). This product must be disposed of at a designated collection point. This can occur, for example, by handing it in at an authorised collecting point for the recycling of waste electrical and electronic equipment. Improper handling of waste equipment may have negative consequences for the environment and human health due to potentially hazardous substances that are often contained in electrical and electronic equipment. By properly disposing of this product, you are also contributing to the effective use of natural resources. You can obtain information on collection points for waste equipment from your municipal administration, public waste disposal authority, an authorised body for the disposal of waste electrical and electronic equipment or your waste disposal company.







## 16. Troubleshooting

The following table shows fault symptoms and describes remedial measures in the event of your machine failing to work properly. If you cannot localise and rectify the problem with this, please contact your service workshop.

Problem	Possible cause	Help
Motor doesn't start	ON/OFF switch damaged.	Replace all damaged parts before you use your machine again.
	ON/OFF cable damaged	
	ON/OFF relay damaged	
	Fuse blown	
	Motor burnt	Contact your local service centre. Every attempt to carry out a repair, can be dangerous if it is not done by skilled personnel.
Machine gets slower during work.	Too much pressure put on the workpiece.	Reduce the pressure on the workpiece.
Sanding belt comes off the drive pulleys.	Belt does not run straight.	Reset the track.
The wood gets burnt during sanding.	Sanding disc or belt covered with grease.	Replace disc or belt.
	Excessive pressure on workpiece.	Reduce pressure on workpiece.
Strong vibrations	Loosely mounted tool	Tighten tool
	Defective tool	Change tool
	Spindle knocks	Repair at a Service-Station

## Explication des symboles sur l'appareil

Les pictogrammes utilisés dans cette notice sont utilisés pour attirer votre attention sur les risques potentiels. Il est très important que vous compreniez parfaitement les pictogrammes et les explications qui les accompagnent. Les pictogrammes ne suppriment pas les risques et ne remplacent pas les mesures préventives adaptées pour éviter les accidents.

	<p>Avant la mise en service, lisez le mode d'emploi et les consignes de sécurité et respectez-les !</p>
	<p>Portez une protection auditive! Les nuisances sonores peuvent entraîner une perte d'audition.</p>
	<p>Portez un masque anti-poussière! L'usinage du bois et d'autres matériaux peut générer des poussières nocives. N'usinez pas les matériaux contenant de l'amiante !</p>
	<p>Portez des lunettes de protection! Les étincelles générées pendant le travail, de même que les éclats, copeaux et poussières s'échappant de l'appareil peuvent faire perdre la vue.</p>
	<p>Arrêtez la machine et débranchez le câble d'alimentation de la machine avant de l'assembler, de la nettoyer, de la régler et d'effectuer des travaux d'entretien, ainsi que pour la transporter.</p>
	<p>Attention! Danger de mort et risque de blessures et d'endommagement de la machine en cas de non respect des instructions.</p>
<p><b>⚠ Attention!</b></p>	<p>Dans cette notice d'utilisation, nous avons placé les signes suivants à certains emplacements qui concernent votre sécurité.</p>



**Table des matières:**

**Page:**

1.	Introduction .....	34
2.	Description de l'appareil .....	34
3.	Ensemble de livraison .....	34
4.	Utilisation conforme .....	35
5.	Consignes de sécurité .....	35
6.	Caractéristiques techniques .....	38
7.	Déballage .....	38
8.	Structure / avant mise en service .....	39
9.	Utilisation .....	40
10.	Raccordement électrique .....	41
11.	Nettoyage .....	41
12.	Transport .....	42
13.	Stockage .....	42
14.	Maintenance .....	42
15.	Mise au rebut et recyclage .....	42
16.	Dépannage .....	43

## 1. Introduction

### Fabricant:

Scheppach GmbH  
Günzburger Straße 69  
D-89335 Ichenhausen

### Cher client,

Nous espérons que votre nouvelle machine vous apportera de la satisfaction et de bons résultats.

### Remarque:

Selon la loi en vigueur sur la responsabilité du fait des produits, le fabricant n'est pas tenu pour responsable de tous les dommages subis par cet appareil et pour tous les dommages résultant de son utilisation, dans les cas suivants :

- Mauvaise manipulation,
- Non-respect des instructions d'utilisation,
- Travaux de réparation effectués par des tiers, par des spécialistes non agréés,
- Remplacement et montage de pièces de rechange qui ne sont pas d'origine.
- Utilisation non conforme,
- Lors d'une défaillance du système électrique en cas de non-respect des réglementations électriques et des normes VDE 0100, DIN 57113 / VDE0113.

### Nous vous recommandons:

De lire intégralement le manuel d'utilisation, avant d'effectuer le montage et la mise en service.

Le présent manuel d'utilisation vous facilitera la prise en main et la connaissance de la machine, tout en vous permettant d'en utiliser pleinement le potentiel dans le cadre d'une utilisation conforme.

Les instructions importantes qu'il contient vous apprendront comment travailler avec la machine de manière sûre, rationnelle et économique ; comment éviter les dangers, réduire les coûts de réparation et réduire les périodes d'indisponibilité ; comment enfin augmenter la fiabilité et la durée de vie de la machine.

En plus des consignes de sécurité contenues dans ce manuel d'utilisation, vous devez respecter scrupuleusement les réglementations et les lois applicables lors de l'utilisation de la machine dans votre pays.

Conservez le manuel d'utilisation dans une pochette plastique pour le protéger de la saleté et de l'humidité, auprès de la machine. Avant de commencer à travailler avec la machine, chaque utilisateur doit lire le manuel d'utilisation puis le suivre attentivement.

Seules les personnes formées à l'utilisation de la machine et conscientes des risques associés sont autorisées à travailler avec la machine. L'âge minimum requis doit être respecté.

En plus des consignes de sécurité contenues dans ce manuel d'utilisation et des réglementations spécifiques de votre pays, vous devez respecter les règles techniques généralement reconnues pour l'utilisation de la machine.

Nous déclinons toute responsabilité pour les accidents et dommages dus au non-respect de ce mode d'emploi et des consignes de sécurité.

## 2. Description de l'appareil

1. Broche d'outil
2. Établi
3. Interrupteur marche/arrêt
4. Vis de fixation
5. Raccord d'aspiration
6. Hauban
7. Manchon de caoutchouc
8. Inserts de table
9. Manchons de ponçage
10. Fixation de courroie abrasive
11. Bande abrasive
12. Effort
13. Tendeur de courroie abrasive
14. Vis de réglage
15. Leviers de verrouillage

## 3. Ensemble de livraison

- 4 x Manchon de caoutchouc  
Longueur 115 mm, Ø 19 / 26 / 38 / 51 mm
  - 5 x Manchons de ponçage  
K80, Ø 13 / 19 / 26 / 38 / 51 mm
  - 5 x Inserts de table  
Ø 13 / 19 / 26 / 38 / 51 mm
- A. Vis de blocage («bande abrasive»)
  - B. Rondelle
  - C. Vis de blocage (butée)
  - D. 3 x disques de broche Ø 16 / 22 / 44 mm
  - E. Écrou hexagonal M8
  - F. Clé Allen SW13

## 4. Utilisation conforme

La Ponceuse de chant oscillante à bande et à cylindre est utilisée pour le ponçage de tous les types de bois, en fonction de la taille de la machine.

La machine est conforme à la directive machines CEE en vigueur.

La machine doit être utilisée selon les dispositions correspondantes. Toute autre utilisation est considérée comme étant non conforme.

Le fabricant décline toute responsabilité quant aux dommages ou blessures qui en résulteraient. Dans ce cas, l'utilisateur/opérateur est le seul responsable.

Une utilisation conforme consiste à respecter les consignes de sécurité, ainsi que les instructions de montage et les consignes d'utilisation du mode d'emploi.

Les personnes utilisant la machine et en assurant la maintenance doivent bien la connaître, ainsi que connaître les dangers possibles qu'elle implique.

En outre, les prescriptions de prévention des accidents doivent être respectées de la manière la plus scrupuleuse possible.

Toutes les autres règles de médecine du travail et de sécurité doivent être respectées.

Toute modification de la machine annule toute garantie du fabricant pour les dommages en résultant.

La machine ne doit être utilisée qu'avec des pièces de rechange et des accessoires originaux du fabricant.

Respecter les prescriptions de sécurité, de travail et de maintenance du fabricant ainsi que les caractéristiques techniques.

Remarque: conformément aux dispositions, nos appareils n'ont pas été conçus pour une utilisation commerciale, artisanale ou industrielle. Nous déclinons toute responsabilité si l'appareil est utilisé dans des exploitations commerciales, artisanales ou industrielles, ou dans le cadre d'activités comparables.

## 5. Consignes de sécurité

### Consignes de sécurité générales pour les outils électriques

**△ AVERTISSEMENT: Lisez toutes les consignes de sécurité, instructions, illustrations et caractéristiques techniques de cet outil électrique.**

Toute négligence dans le respect des instructions suivantes peut entraîner un choc électrique, un incendie et/ou des blessures graves.

**Conservé à l'avenir toutes les consignes de sécurité et instructions.**

Le terme d'« outil électrique » utilisé dans les consignes de sécurité désigne les outils électriques sur secteur (avec câble secteur) et les outils électriques sur batterie (sans câble secteur).

### 1) Sécurité au poste de travail

- a) **Faire en sorte que la zone de travail soit propre et bien éclairée.** Le désordre ou des zones de travail non éclairées peuvent entraîner des accidents.
- b) **Ne pas utiliser l'outil électrique dans un environnement propice aux explosions, où se trouvent des liquides, gaz ou poussières inflammables.** Les outils électriques génèrent des étincelles, susceptibles de mettre le feu à la poussière ou aux vapeurs.
- c) **Pendant l'utilisation de l'outil électrique, maintenir les enfants et tiers à bonne distance.** Toute déviation peut entraîner une perte de contrôle de l'outil électrique.

### 2) Sécurité électrique

- a) **Le connecteur de raccordement de l'outil électrique doit correspondre à la prise de courant. Ne modifier d'aucune manière le connecteur. N'utiliser aucun connecteur adaptateur avec des outils électriques mis à la terre.** Des connecteurs non modifiés et fiches adaptées réduisent le risque de choc électrique.
- b) **Éviter tout contact physique avec les surfaces mises à la terre, par exemple, tuyaux, chauffages, cuisinières et réfrigérateurs.** Si le corps est mis à la terre, le risque de choc électrique est plus important.

- c) **Mettre les outils électriques à l'abri de la pluie ou de l'humidité.**

La pénétration d'eau dans un outil électrique augmente le risque de choc électrique.

- d) **Ne pas utiliser le câble de raccordement pour transporter ou suspendre l'outil électrique, ni pour débrancher le connecteur de la prise de courant. Maintenir le câble de raccordement à l'abri de la chaleur, de l'huile, des arêtes coupantes ou des pièces mobiles.** Des câbles de raccordement endommagés ou emmêlés augmentent le risque de choc électrique.
- e) **Si l'outil électrique est utilisé à l'extérieur, se servir d'une rallonge autorisée pour l'extérieur.** Le recours à une rallonge convenant à l'extérieur réduit le risque de choc électrique.
- f) **Si l'outil électrique doit impérativement être utilisé en milieu humide, utiliser un disjoncteur différentiel.** Le recours à un disjoncteur de protection à courant de fuite réduit le risque de choc électrique.

### 3) Sécurité des personnes

- a) **Se montrer attentif et faire attention à ses actes et procéder avec prudence lors du travail avec un outil électrique. Ne pas utiliser l'outil électrique en cas de fatigue ou si l'on est sous l'influence de drogues, de l'alcool ou de médicaments.** Tout moment d'inattention lors de l'utilisation de l'outil électrique peut conduire à des blessures extrêmement graves.
- b) **Toujours porter un équipement de protection individuelle et des lunettes de protection.** Quel que soit le type d'outil électrique et son mode d'utilisation, le port d'un équipement de protection individuelle, tel qu'un masque antipoussières, des chaussures de sécurité antidérapantes, un casque de protection ou une protection auditive réduit le risque de blessures.
- c) **Éviter toute mise en service involontaire. Veiller à ce que l'outil électrique soit arrêté avant de le brancher sur l'alimentation électrique et/ou la batterie, de le prendre ou de le porter.** Le fait de porter l'outil électrique avec le doigt sur l'interrupteur ou alors que l'outil électrique est activé et raccordé à l'alimentation électrique peut entraîner des accidents.

- d) **Avant d'activer l'outil électrique, retirer les outils de réglage ou clés de serrage.** Tout outil ou clé se trouvant dans une pièce rotative de l'outil électrique peut entraîner des blessures.
- e) **Éviter toute position du corps anormale. Veiller à adopter une position stable et à toujours maintenir son équilibre.** Ainsi, il est possible de mieux contrôler l'outil électrique en cas de situation inattendue.
- f) **Porter des vêtements adaptés. Ne pas porter de vêtements amples ou de bijoux. Maintenir les cheveux et vêtements à bonne distance des pièces mobiles.** Les vêtements amples, bijoux ou cheveux longs risquent d'être happés par les pièces mobiles.
- g) **Si des dispositifs d'aspiration et de collecte des poussières peuvent être montés, veiller à ce qu'ils soient raccordés et utilisés correctement.** Le recours à une aspiration des poussières peut réduire les risques liés à la poussière.
- h) **Ne pas se laisser aller à une fausse impression de sécurité et négliger de respecter les règles de sécurité applicables aux outils électriques, même une fois parfaitement familiarisé avec l'utilisation de cet outil électrique.** Toute manipulation négligente peut entraîner des blessures graves en quelques fractions de seconde.

### 4) Utilisation et manipulation de l'outil électrique

- a) **Ne pas surcharger l'outil électrique. Utiliser l'outil électrique qui convient au travail à réaliser.** L'outil électrique adapté fonctionne en effet de manière plus satisfaisante et plus sûre dans la plage de puissance indiquée.
- b) **Ne pas utiliser un outil électrique dont l'interrupteur est défectueux.** Un outil électrique qu'il est devenu impossible d'activer ou de désactiver représente un danger et doit être réparé.
- c) **Retirer le connecteur de la prise de courant et/ou retirer la batterie amovible avant d'entreprendre de régler l'appareil, de remplacer les pièces de l'outil d'insertion ou de déposer l'outil électrique.** Cette mesure de sécurité empêche le démarrage impromptu de l'outil électrique.
- d) **Conserver les outils électriques inutilisés hors de portée des enfants. L'outil électrique ne doit pas être utilisé par des personnes qui ne sont pas familières de ces outils ou qui n'ont pas lu ces instructions.**

Les outils électriques représentent un danger s'ils sont utilisés par des personnes inexpérimentées.

- e) **Prendre soin des outils électriques et outils auxiliaires. Vérifier si les pièces mobiles fonctionnent parfaitement, ne sont pas bloquées ou si certaines pièces sont cassées ou si endommagées qu'elles nuisent au bon fonctionnement de l'outil électrique. Faire réparer les pièces endommagées avant d'utiliser l'outil électrique.** De nombreux accidents sont dus à des outils électriques mal entretenus.
- f) **Maintenir les outils de coupe aiguisés et propres.** Des outils de coupe bien entretenus, aux arêtes de coupe aiguisées, se coincent moins et sont plus faciles à guider.
- g) **Utiliser l'outil électrique, les accessoires, les outils d'insertion, etc. conformément à ces instructions. Tenir compte des conditions de travail et de l'activité à réaliser.** Toute utilisation des outils électriques dans des buts autres que ceux prévus peut entraîner des situations de danger.
- h) **Veiller à ce que les poignées et leurs surfaces de préhension soient sèches, propres et exemptes d'huile et de graisse.**  
Des poignées et surfaces de préhension de poignées glissantes compromettent la sécurité d'utilisation et de contrôle de l'outil électrique dans les situations inattendues.

## 5) Entretien

- a) **Ne confiez la réparation de l'outil électrique qu'à des spécialistes qualifiés et utilisez uniquement des pièces de rechange d'origine.** Ainsi, la sécurité de l'outil électrique est maintenue.

### Consignes de sécurité applicables aux meuleuses d'établi

- a) **Ne jamais utiliser d'outils auxiliaires endommagés. Avant chaque utilisation, vérifier que les outils auxiliaires comme les meules ne présentent pas de fissures ou d'éclats. Une fois l'outil auxiliaire contrôlé et mis en place, les personnes se trouvant à proximité et vous-même doivent se placer hors de portée de l'outil auxiliaire en rotation. Laisser l'appareil fonctionner pendant 1 minute à vitesse de rotation maximale.** Normalement, les outils auxiliaires endommagés cèdent pendant cette période de test.

- b) **La vitesse de rotation autorisée de l'outil auxiliaire doit être au moins égale à celle indiquée sur l'outil électrique.** Un accessoire qui tourne plus vite que la vitesse autorisée risque de se casser et d'être projeté.
- c) **Ne jamais meuler un objet sur les côtés d'une meule.** Le meulage sur les côtés d'une meule peut faire éclater la meule en deux morceaux.

**△ AVERTISSEMENT!** Pendant son fonctionnement, cet outil électrique génère un champ électromagnétique. Ce champ peut dans certaines circonstances nuire aux implants médicaux actifs ou passifs. Pour réduire les risques de blessures graves voire mortelles, nous recommandons aux personnes porteuses d'implants médicaux de consulter leur médecin, ainsi que le fabricant de leur implant avant d'utiliser l'outil électrique.

### Règles de sécurité complémentaires pour la machine à poncer à broche

**△ AVERTISSEMENT:** Ne pas utiliser la machine tant qu'elle n'est pas complètement assemblée et installée conformément aux instructions.

- Si vous n'êtes pas familiarisé avec l'utilisation de la machine à poncer, demandez des instructions à votre chef, à votre instructeur ou à une autre personne qualifiée.
- Attention: Cette machine à été développée exclusivement pour le ponçage de bois ou de matériaux analogues au bois. Le ponçage d'autres matériaux risque de causer un incendie, des blessures ou entraîner des dommages sur le produit.
- Toujours porter des lunettes de protection.
- Cette machine ne doit être utilisée que pour des travaux à l'intérieur.
- **IMPORTANT:** Monter et utiliser la machine exclusivement sur une surface horizontale. Le montage sur une surface non horizontale peut causer des dommages sur le moteur.
- S'il y a un risque que la machine bascule ou se déplace pendant le service, et en particulier pendant le ponçage de pièces à usiner longues et lourdes, la machine doit être reliée solidement à une surface portante.
- Maintenir la pièce à usiner pendant le ponçage.
- Ne pas porter de gants et ne pas tenir la pièce à usiner avec un chiffon pendant le ponçage de la pièce à usiner.

- Ne jamais poncer des pièces à usiner qui sont trop petites pour un maniement sûr.
- Éviter tout mouvement de main maladroit pendant lequel vous pourriez subitement déraiper dans la bande de ponçage ou le disque de ponçage.
- Si vous souhaitez travailler sur des pièces à usiner de grande taille, prévoir un support supplémentaire à hauteur de la table.
- Ne jamais poncer une pièce à usiner sans support. Appuyer la pièce à usiner sur la table ou sur la butée, sauf dans le cas de pièces à usiner courbées sur l'extérieur du disque de ponçage.
- Toujours éliminer des déchets et autres débris de la table, de la butée ou de la bande de ponçage avant de mettre la machine en marche.
- Ne rien entreprendre ou monter sur la table quand la machine à poncer est en marche.
- Pour installer ou retirer des accessoires, arrêter la machine et débrancher la fiche d'alimentation de la prise de courant.
- Ne jamais quitter la zone de travail de l'outil quand il est en marche ou qu'il n'est pas encore complètement arrêté.
- Toujours poser la pièce à usiner sur la table de ponçage. Pendant le ponçage, poser les outils courbés de manière sûre sur le plateau de ponçage sur la table.

### Risques résiduels

La machine est construite selon le niveau le plus moderne de la technologie et dans le respect des règles de sécurité reconnues. Toutefois, certains risques résiduels peuvent persister lors de l'utilisation.

- Risque de blessure pour les doigts et pour les mains par l'outil de ponçage en rotation en cas de guidage incorrect ou position incorrecte de la pièce à poncer.
- Risque de blessure dû à l'éjection de pièces à usiner en cas de fixation ou guidage incorrect.
- Danger pour la santé dû au courant en cas d'utilisation de ligne de raccordement électrique non conformes.
- Des risques résiduels non apparents sont toutefois encore possibles malgré toutes les mesures prises.
- Les risques résiduels peuvent être minimisés en observant les consignes de sécurité, l'utilisation conforme ainsi que la notice d'utilisation de manière générale.
- Évitez toute mise en service impromptue de la machine : lors de l'introduction du connecteur dans la prise, la touche de fonctionnement ne doit pas être actionnée.

- Utilisez l'outil recommandé dans le présent manuel.

## 6. Caractéristiques techniques

Encombrement long. x larg. x haut.	465 x 420 x 500 mm
Rotations	2000 1/min
Course d'oscillation	16 mm
Dimensions de la bande	610 x 100 mm
Vitesse le la bande	8 m/s
Hauteur de ponçage max.	90 mm
ø broche	12,6 mm
Dimensions de la plaque support	410 x 425 mm
Inclinaison de la plaque support	0° - 45°
Raccord d'aspiration ø	38 mm
Poids	12,9 kg
Moteur	220-240 V~ / 50 Hz
Puissance absorbée	450 W

Sous réserve de modifications techniques !

Les valeurs totales des vibrations ont été déterminées conformément à l'EN 62841.

Niveau de pression acoustique $L_{pA}$	76 dB(A)
Imprécision de mesure $K_{pA}$	3 dB
Niveau acoustique $L_{WA}$	89 dB (A)
Imprécision de mesure $K_{WA}$	3 dB

### Portez une protection auditive.

Les nuisances sonores peuvent entraîner une perte d'audition. Les valeurs globales d'oscillation (somme vectorielle des 3 directions) ont été calculées conformément à la norme EN 62841.

## 7. Déballage

- Ouvrez l'emballage et sortez-en délicatement l'appareil.
- Retirez les matériaux d'emballage, ainsi que les protections mises en place pour le transport (s'il y a lieu).
- Vérifiez que la fourniture est complète.

- Vérifiez que l'appareil et les accessoires n'ont pas été endommagés lors du transport. En cas de réclamations, le livreur doit en être informé immédiatement.
- Les réclamations ultérieures ne seront pas acceptées.
- Conservez si possible l'emballage jusqu'à la fin de la période de garantie.
- Familiarisez-vous avec l'appareil à l'aide de la notice d'utilisation avant de commencer à l'utiliser.
- N'utilisez que des pièces originales pour les accessoires ainsi que les pièces d'usure et de rechange.
- Lors de la commande, indiquez nos numéros d'articles ainsi que le type et l'année de construction de l'appareil.

**⚠ ATTENTION!**

L'appareil et les matériaux d'emballage ne sont pas des jouets ! Les enfants ne doivent en aucun cas jouer avec les sacs en plastique, films d'emballage et pièces de petite taille ! Il existe un risque d'ingestion et d'asphyxie !

## 8. Structure / avant mise en service

**⚠ AVERTISSEMENT !**

Enlevez systématiquement la fiche de contact avant de paramétrer l'appareil.

- Avant la mise en service, les recouvrements et dispositifs de sécurité doivent être montés dans les règles de l'art.
- La bande abrasive et le plateau de ponçage doivent pouvoir fonctionner librement.
- Dans le cas de bois ayant déjà été travaillés, veillez aux corps étrangers, comme par ex. les clous ou vis, etc.
- Avant d'actionner l'interrupteur marche/arrêt, assurez-vous que le papier abrasif est correctement monté et que les pièces amovibles le sont sans obstacle.

**Raccordement d'un système d'aspiration.**

Il est recommandé d'utiliser une aspiration.

### 8.1. Remplacement d'outil (Fig. 3 - 8)

**⚠ ATTENTION! Arrêter la machine et débrancher la fiche d'alimentation.**

Lors du remplacement des outils, veiller à ce que toutes les pièces soient nettoyées.

Préparer les outils correspondants et les monter comme suit :

1. Insérer le couvercle (6) dans le tableau (2)
2. Insérer la plaque de platine (8) dans le couvercle (6) (Fig. 4).
3. Poser le manchon de caoutchouc (7) sur la broche (1) (Fig. 5)
4. Pousser le manchon de ponçage (9) sur le manchon de caoutchouc (7) (Fig. 6)
5. Poser le disque (D) (utiliser la dimension correcte) (Fig. 7)
6. Poser l'écrou à six pans et serrer avec la clé de serrage (F). (Fig. 8)

Veiller à toujours monter les pièces correctes lors du remplacement des manchons de ponçage. Les inserts de table doivent être plus grands que les manchons de ponçage.

**Note!** Le manchon de ponçage de 13 mm est posé directement sur la broche (1).

Tableau :

Manchon de ponçage diamètre intérieur	Insert de table diamètre intérieur	Disque de broche dimension
13 mm	13 mm	petit 16 mm
19 mm	19 mm	moyen 22 mm
26 mm	26 mm	moyen 22 mm
38 mm	38 mm	grand 44 mm
51 mm	51 mm	grand 44 mm

### 8.2. Montage de la bande abrasive (Fig. 9, 10)

**⚠ ATTENTION ! Eteignez la machine et retirez la fiche secteur.**

- Retirer le manchon abrasif (9), le manchon en caoutchouc (7), la plaque de platine (8) et le couvercle (6) s'il est déjà monté.
- Guider la fixation de la bande abrasive (10) sur la broche (1) et le goujon (G) dans la rainure prévue à cet effet.
- Veillez également à ce que les évidements (H) de l'embout soient insérés dans les encoches. Si les évidements ne s'enclenchent pas immédiatement, tourner la bande abrasive à la main jusqu'à ce qu'ils s'enclenchent.

- Visser la rondelle (B) et la vis de blocage (A) sur la broche (1).

### 8.3. Remplacer la bande abrasive (11) (fig. 11)

- Débranchez la fiche de contact.
- Déplacez le tendeur de bande abrasive (13) vers la droite afin de détendre la bande abrasive (11).
- Retirez la bande abrasive (11) par l'arrière
- Montez à nouveau la nouvelle bande abrasive dans le sens inverse des étapes. Attention ! Respectez le sens de rotation : sur le boîtier, et sur la partie interne de la bande abrasive!

### 8.4. Remplacer la bande abrasive (11)

- Débranchez la fiche de contact.
- Poussez la bande abrasive (11) à la main lentement dans le sens de la course.
- La bande abrasive (11) doit se déplacer au centre de la surface de ponçage, si ce n'est pas le cas, on peut l'ajuster avec la vis moletée (14).

### 8.5. Fixer la butée (12) (Fig. 12)

- Insérer la butée de pièce (12) avec l'évidement dans la rainure de la table et fixer avec la vis de fixation (C).

## 9. Utilisation

### ⚠ AVERTISSEMENT!

**Avant la mise en service, monter impérativement l'appareil en entier !**

#### 9.1. Montage de la ponceuse à bande/disque sur un établi

Si la ponceuse à bande/disque doit être utilisée dans un endroit définitif, fixez-la à un établi ou à une autre surface stable.

- Faites des repères sur l'établi pour les trous qui permettront de fixer votre ponceuse. Utilisez les trous de la base de votre ponceuse comme gabarit pour la disposition des trous.
- Percez les trous dans l'établi.
- Placez la ponceuse sur l'établi, en alignant les trous de sa base avec les trous percés dans l'établi.
- Insérez les boulons (non inclus) et serrez-les bien en utilisant des rondelles-freins et des écrous hex. (non inclus). Note: Tous les boulons doivent être insérés par le dessus. Montez les rondelles-freins et les écrous en dessous de l'établi.

#### 9.2. Fixation de la ponceuse à bande/disque à un établi avec des serre-joints

Si la ponceuse à bande/disque doit être transportée pour être utilisée à différents endroits, nous vous recommandons de la fixer de manière permanente sur un panneau de montage qui peut être facilement fixé à un établi ou à toute autre surface à l'aide de serre-joints.

Nous vous recommandons d'employer un morceau de contre-plaqué ou d'aggloméré de bonne qualité de 19 mm (3/4 po) d'épaisseur.

- Faites des repères sur le panneau pour les trous qui permettront de fixer votre ponceuse. Utilisez les trous de la base de votre ponceuse comme gabarit pour la disposition des trous.
- Suivez les trois dernières étapes de la section intitulée Montage de la ponceuse à bande/disque sur un établi.

Note: Si vous utilisez des boulons, assurez-vous qu'ils sont assez longs pour traverser les trous du socle de la ponceuse, le matériau sur lequel est monté la scie, les rondelles-freins et les écrous hex.

#### 9.3. Interrupteur marche, arrêt (3)

- La ponceuse peut être allumée en appuyant sur la touche verte « 1 ».
- Pour éteindre à nouveau la ponceuse, on peut appuyer sur la touche rouge « 0 ».

⚠ **AVERTISSEMENT:** Ne tentez pas de commander la mise en marche ou l'arrêt de la bande de ponçage en passant au-dessus de la machine, vous risquez de vous blesser.

#### 9.4. Ponçage

- Tenez toujours bien la pièce à usiner pendant le ponçage.
- N'exercez pas de grande pression.
- La pièce à usiner doit être déplacée en va et vient sur la bande abrasive ou sur le plateau de ponçage pendant le ponçage, pour éviter que le papier abrasif ne s'use que d'un seul côté !
- **IMPORTANT !** Les pièces de bois doivent toujours être poncées dans le sens du fil du bois pour éviter qu'il ne se détache par éclats. Si la meule ou la bande abrasive / abrasive se bloque pendant le fonctionnement, veuillez retirer la pièce jusqu'à ce que l'outil atteigne à nouveau sa vitesse maximale.



### 9.5. Ponçage d'une arête ou d'un chant (Fig 15)

Il est possible d'incliner la table de travail entre 0° et 45°.

- Pour ce faire, desserrer la vis de fixation (4).
- Poussez le levier (15) vers le bas
- Positionnez la table de travail à l'angle désiré.
- Serrer à nouveau fermement la vis de fixation (4).

### 9.6. Ponçage d'une surface sur la bande de ponçage,

- Tenez fermement la pièce à poncer; veillez à ne pas approcher les doigts de la bande de ponçage, vous risqueriez de vous blesser
- Maintenez l'extrémité de la pièce fermement en contact contre la butée et déplacez la pièce pour utiliser uniformément toute la largeur de la bande de ponçage. Note: Il faut faire particulièrement attention lors du ponçage d'une pièce mince ou très longue. Éventuellement il faut enlever la butée. Appliquez juste la pression nécessaire pour que la bande de ponçage puisse évacuer la poussière de ponçage que la pièce peut être éjectée, risque de blessure.

## 10. Raccordement électrique

Le moteur électrique installé est doté d'un branchement pour la mise en service immédiate.

Le branchement correspond aux normes en vigueur (VDE et DIN).

Le raccordement à effectuer par le client, ainsi que les câbles de rallonge utilisés, devront être conformes à ces normes.

### Cordons d'alimentation électrique défectueux

Les cordons électriques défectueux résultent souvent de dommages sur l'isolation.

Les causes en sont:

- des marques de pression lorsque les cordons d'alimentation sont passés par la fente de la fenêtre ou de la porte.
- Des plis en cas de montage ou d'acheminement incorrect des cordons d'alimentation.
- Des coupures lors du passage des fils.
- Dommages à l'isolation lorsqu'on débranche le câble de la prise murale en tirant.
- Des fissures dues au vieillissement de l'isolation.

Les cordons d'alimentation électrique ne doivent pas être utilisés et sont extrêmement dangereux en raison des dommages à l'isolation.

Vérifiez les cordons d'alimentation électriques régulièrement pour d'éventuels dommages. Assurez-vous que les cordons d'alimentation ne soient pas connectés au réseau électrique lors de la vérification.

Les cordons d'alimentation électriques doivent être conformes aux réglementations VDE et DIN pertinentes. Utilisez uniquement les cordons d'alimentation avec le marquage H05VV-F.

L'impression de la désignation du type sur le câble d'alimentation est obligatoire.

### Moteur à courant alternatif

- La tension du réseau doit être de 220 - 240 V~.
- Les conducteurs des rallonges d'une longueur maximale de 25 m doivent présenter une section de 1,5 mm<sup>2</sup>.

Les raccordements et réparations de l'équipement électrique doivent être réalisés par un électricien.

Pour toute question, veuillez indiquer les données suivantes:

- Type de courant du moteur
- Données figurant sur la plaque signalétique de la machine
- Données figurant sur la plaque signalétique du moteur

## 11. Nettoyage

**⚠ AVERTISSEMENT ! Avant tout réglage, entretien ou réparation, débrancher la fiche du secteur!**

### Maintenance générale

Essuyer de temps en temps la machine à l'aide d'un chiffon afin d'en éliminer les copeaux et la poussière. Huiler les pièces tournantes une fois par mois pour prolonger la durée de vie de l'outil. Ne pas huiler le moteur. Pour nettoyer le plastique, ne pas utiliser de produits corrosifs.

Après avoir utilisé votre ponceuse à bande et à disque, nettoyez-la complètement, lubrifiez régulièrement toutes les pièces en mouvement. Appliquez une légère couche de cire en pâte de type automobile sur la table de travail pour en faciliter le nettoyage.

## 12. Transport

Si vous voulez transporter l'appareil à un autre endroit, débranchez l'appareil du réseau et placez-le à un autre endroit prévu pour cela.

## 13. Stockage

Entreposer l'appareil et ses accessoires dans un lieu sombre, sec et à l'abri du gel. En outre, ce lieu doit être hors de portée des enfants. La température de stockage optimale se situe entre 5 °C et 30 °C.

Recouvrir l'outil électrique afin de le protéger de la poussière ou de l'humidité.

Conserver la notice d'utilisation à proximité de l'outil électrique.

## 14. Maintenance

### Avertissement !

Tirez sur le connecteur avant toute intervention de maintenance.

### Les raccordements et réparations

Les raccordements et réparations sur l'équipement électrique ne doivent être effectués que par un électricien spécialisé.

### Pour toute question, veuillez indiquer les données suivantes.

- Type de courant du moteur.
- Données de la plaque signalétique de la machine.
- Données figurant sur la plaque signalétique du moteur

### Informations service après-vente

Il faut tenir compte du fait que pour ce produit les pièces suivantes sont soumises à une usure liée à l'utilisation ou à une usure naturelle ou que les pièces suivantes sont nécessaires en tant que consommables.

Pièces d'usure\*: Abrasif, Charbons, Disques de démorfilage, Guides d'angle, Courroie trapézoïdale

\*Pas obligatoirement compris dans la livraison !

## 15. Mise au rebut et recyclage



L'appareil se trouve dans un emballage permettant d'éviter les dommages dus au transport. Cet emballage est une matière première et peut donc être réutilisé ultérieurement ou être réintroduit dans le circuit des matières premières.



L'appareil et ses accessoires sont en matériaux divers, comme par ex. des métaux et matières plastiques. Éliminez les composants défectueux dans les systèmes d'élimination des déchets spéciaux. Rendez-vous dans un commerce spécialisé ou auprès de l'administration de votre commune!

### Ne pas jeter les vieux appareils avec les déchets ménagers!



Ce symbole indique que conformément à la directive relative aux déchets d'équipements électriques et électroniques (2012/19/UE) et aux lois nationales, ce produit ne doit pas être jeté avec les déchets ménagers. Ce produit doit être remis à un centre de collecte prévu à cet effet. Le produit peut par ex. être retourné à l'achat d'un produit similaire ou être remis à un centre de collecte autorisé pour le recyclage d'appareils électriques et électroniques usagés. En raison des substances potentiellement dangereuses souvent contenues dans les appareils électriques et électroniques usagés, la manipulation non conforme des appareils usagés peut avoir un impact négatif sur l'environnement et la santé humaine. Une élimination conforme de ce produit contribue en outre à une utilisation efficace des ressources naturelles. Pour plus d'informations sur les centres de collecte des appareils usagés, veuillez contacter votre municipalité, le service communal d'élimination des déchets, un organisme agréé pour éliminer les déchets d'équipements électriques et électroniques ou le service d'enlèvement des déchets.

## 16. Dépannage

Le tableau suivant indique les symptômes d'erreur et décrit les solutions possibles si votre machine ne fonctionne pas correctement. Si vous n'arrivez pas à localiser et éliminer le problème de cette manière, adressez-vous à l'atelier de service après-vente.

Problème	Causes possibles	Réparation
Le moteur ne tourne pas.	Interrupteur marche/arrêt endommagé	Remplacez toutes les pièces endommagées avant d'utiliser la ponceuse.
	Câble de l'interrupteur marche/arrêt endommagé	
	Relais de l'interrupteur marche/arrêt endommagé	
	Fusible fondu	
	Moteur brûlé	Contactez votre centre de service local ou votre station de service autorisée dans ce domaine. Chaque essai de réparation peut présenter un risque s'il n'est pas réalisé par un spécialiste qualifié.
La machine ralentit pendant le travail	La pression exercée sur la pièce à travailler est trop importante.	Exercez une pression moindre sur la pièce à travailler.
La bande abrasive se décentre par rapport au disque d'entraînement	Elle ne circule pas dans la trace.	Régler de nouveau la trace.
Le bois brûle pendant le ponçage.	La meule ou la bande abrasive est enduite de produit lubrifiant.	Changez la bande ou le disque.
	La pression exercée sur la pièce à travailler est trop forte.	Réduisez la pression exercée sur la pièce à travailler.
Fortes vibrations	Outil monté avec un serrage insuffisant	Serrer l'outil
	Outil défectueux	Remplacer l'outil
	Broche tape	Réparation par le personnel de service

## Spiegazione dei simboli sull'apparecchio

L'utilizzo di simboli in questo manuale serve ad attirare la vostra attenzione sui possibili rischi. I simboli di sicurezza e le spiegazioni che li accompagnano devono essere perfettamente compresi. Le avvertenze in quanto tali non eliminano i rischi e non possono sostituire le misure atte a prevenire gli infortuni.

	<p>Prima della messa in funzione leggere attentamente e attenersi alle istruzioni per l'uso e alle avvertenze sulla sicurezza!</p>
	<p>Portate cuffie antirumore! L'esposizione al rumore può provocare la perdita dell'udito.</p>
	<p>Mettete una maschera antipolvere! Durante la lavorazione del legno e di altri materiali si può generare della polvere nociva per la salute. Non è consentita la lavorazione di materiali contenenti amianto!</p>
	<p>Indossate gli occhiali protettivi! Le scintille generate durante il funzionamento o le schegge, i trucioli e la polvere che provengono dall'apparecchio possono causare la perdita della vista.</p>
	<p>Attento! Prima dell'installazione, la pulizia, le alterazioni, la manutenzione, lo stoccaggio e il trasporto di accendere il dispositivo e scollegarlo dalla rete elettrica.</p>
	<p>Attenzione! Possibile per il mancato rispetto Pericolo di morte, rischio di lesioni o danni allo strumento!</p>
<p><b>⚠ Attenzione!</b></p>	<p>Nelle presenti istruzioni per l'uso i punti riguardanti la sicurezza sono contrassegnati dal seguente simbolo.</p>

**Indice:**
**Pagina:**

1.	Introduzione .....	46
2.	Descrizione dell'apparecchio .....	46
3.	Prodotto ed accessori in dotazione.....	46
4.	Utilizzo proprio.....	47
5.	Indicazioni di sicurezza .....	47
6.	Caratteristiche tecniche.....	50
7.	Disimballaggio .....	50
8.	Struttura / Prima della messa in funzione .....	51
9.	Utilizzo .....	52
10.	Ciamento elettrico.....	53
11.	Pulizia.....	53
12.	Trasporto.....	53
13.	Stoccaggio .....	53
14.	Manutenzione .....	53
15.	Smaltimento e riciclaggio .....	54
16.	Risoluzione dei guasti.....	55

## 1. Introduzione

### Fabbricante:

Scheppach GmbH  
Günzburger Straße 69  
D-89335 Ichenhausen

### Egregio cliente,

Le auguriamo un piacevole utilizzo del Suo nuovo apparecchio.

### Avvertenza:

Ai sensi della legge sulla responsabilità dei prodotti attualmente in vigore, il fabbricante non è responsabile per eventuali danni che si dovessero verificare a questa apparecchiatura o a causa di questa in caso di:

- utilizzo improprio,
- inosservanza delle istruzioni per l'uso,
- riparazioni effettuate da specialisti terzi non autorizzati,
- installazione e sostituzione di ricambi non originali,
- utilizzo non conforme,
- avaria dell'impianto elettrico in caso di inosservanza delle disposizioni in materia elettrica e delle norme VDE 0100, DIN 57113 / VDE0113.

### Da osservare:

Nell'usare gli apparecchi si devono prendere diverse misure di sicurezza per evitare lesioni e danni.

Quindi leggete attentamente queste istruzioni per l'uso/avvertenze di sicurezza.

Conservate bene le informazioni per averle a disposizione in qualsiasi momento. Se date l'apparecchio ad altre persone, consegnate anche queste istruzioni per l'uso/avvertenze di sicurezza insieme all'apparecchio. Non ci assumiamo alcuna responsabilità per incidenti o danni causati dal mancato rispetto di queste istruzioni e delle avvertenze di sicurezza.

Oltre alle disposizioni di sicurezza contenute nelle qui presenti istruzioni per l'uso, è necessario altresì osservare le norme in vigore nel proprio Paese per l'utilizzo dell'utensile elettrico.

Conservare le istruzioni per l'uso vicino all'utensile elettrico, protette da sporcizia e umidità in una copertina di plastica. Esse devono essere attentamente lette e scrupolosamente osservate da tutti gli operatori prima di iniziare il lavoro. Sull'utensile elettrico possono lavorare soltanto persone che sono state istruite sul suo uso e sui pericoli ad esso collegati.

L'età minima richiesta per gli operatori deve essere assolutamente rispettata.

Oltre agli avvisi di sicurezza contenuti nelle presenti istruzioni per l'uso e alle disposizioni speciali in vigore nel proprio Paese, devono essere rispettate le regole tecniche generalmente riconosciute per l'esercizio di macchine di lavorazione del legno.

Non ci assumiamo alcune responsabilità in caso di incidenti o danni dovuti al mancato rispetto delle presenti istruzioni e delle avvertenze di sicurezza.

## 2. Descrizione dell'apparecchio

1. Mandrino attrezzo
2. Banco da lavoro
3. Interruttore On/Off
4. Vite di fissaggio
5. Supporti di aspirazione
6. Sudario
7. Rulli gommati
8. Inserti
9. Rulli abrasivi
10. Fissaggio con nastro abrasivo
11. Nastro abrasivo
12. Tentativo
13. Tendicinghia abrasiva
14. Vite di regolazione
15. Leve di bloccaggio

## 3. Prodotto ed accessori in dotazione

- 4x Rulli gommati  
Lunghezza 115 mm, Ø 19 / 26 / 38 / 51 mm
- 5x Rulli abrasivi  
K80 Ø 13 / 19 / 26 / 38 / 51 mm
- 5x Inserti  
Ø 13 / 19 / 26 / 38 / 51 mm
- A. Vite di bloccaggio (nastro abrasivo)
- B. Rondella
- C. Vite di bloccaggio (stop)
- D. 3 x dischi mandrino Ø 16 / 22 / 44 mm
- E. Dado esagonale M8
- F. Chiave a brugola SW13

## 4. Utilizzo proprio

La levigatrice a mandrino oscillante viene utilizzata per la levigatura di tutti i tipi di legno, a seconda delle dimensioni della macchina.

La macchina è conforme alla direttiva CE in materia di apparecchiature.

Utilizzare la macchina solo in modo conforme all'uso previsto. Un uso diverso o che oltrepassi quello previsto è da considerarsi non conforme. L'utente/l'operatore, e non il fabbricante, è unico responsabile dei danni o delle lesioni provocati da un uso non conforme.

L'osservanza delle indicazioni di sicurezza, nonché il rispetto delle istruzioni di montaggio e delle indicazioni operative contenute nelle istruzioni per l'uso sono fondamentali al fine di un utilizzo del dispositivo conforme alla destinazione d'uso.

Il personale addetto all'uso e alla manutenzione della macchina deve possedere una certa dimestichezza con la stessa ed essere a conoscenza dei possibili pericoli.

Occorre inoltre attenersi scrupolosamente alle norme antinfortunistiche in vigore.

Rispettare le altre norme generali nel campo della medicina del lavoro e della tecnica di sicurezza.

Modifiche alla macchina escludono completamente la responsabilità del produttore per i danni che ne derivano.

La macchina può essere utilizzata soltanto con componenti e accessori originali del produttore.

Le disposizioni relative alla sicurezza, al lavoro e alla manutenzione del produttore e le misure indicate nei Dati tecnici devono essere rispettate.

Pregasi notare che le nostre apparecchiature non sono previste per l'impiego commerciale, artigianale o industriale. Non si assume alcuna responsabilità se l'apparecchio è impiegato nel quadro di un'attività commerciale, artigianale, industriale o simili.

## 5. Indicazioni di sicurezza

**Indicazioni generali di sicurezza per gli attrezzi elettrici.**

**△ AVVISO: Leggere tutte le indicazioni di sicurezza, le istruzioni, le illustrazioni e i dati tecnici dei quali è dotato questo attrezzo elettrico.**

L'inosservanza delle seguenti istruzioni può provocare scosse elettriche, incendi e/o lesioni gravi.

**Conservare tutte le indicazioni di sicurezza e le istruzioni per ulteriore consultazione.**

Il termine "attrezzo elettrico" utilizzato nelle indicazioni di sicurezza si riferisce ad attrezzi elettrici alimentati dalla rete (con cavo di rete) e ad attrezzi elettrici funzionanti a batteria (senza cavo di rete).

### 1) Sicurezza sul posto di lavoro

- a) **Tenere la zona di lavoro pulita e ben illuminata.** Zone di lavoro disordinate e non illuminate potrebbero provocare infortuni.
- b) **Non lavorare con l'attrezzo elettrico in aree a rischio di esplosione, nelle quali si trovino fluidi, gas o polveri infiammabili.** Gli attrezzi elettrici generano scintille che possono infiammare la polvere o i vapori.
- c) **Tenere i bambini e le altre persone distanti durante l'utilizzo dell'attrezzo elettrico.** In caso di deviazione, si potrebbe perdere il controllo dell'attrezzo elettrico.

### 2) Sicurezza elettrica

- a) **Il connettore dell'attrezzo elettrico deve essere adatto per la presa di corrente, e non deve essere assolutamente modificato. Non utilizzare adattatori con gli attrezzi elettrici con collegamento a terra.** Il rischio di scossa elettrica si riduce se si utilizzano spine non modificate e prese di corrente adatte.
- b) **Evitare il contatto tra il corpo e le superfici che scaricano a terra, come ad es. tubi, elementi riscaldanti, fornelli e frigoriferi.** Sussiste un rischio elevato di scarica elettrica, se il proprio corpo è a potenziale di terra.
- c) **Conservare gli attrezzi elettrici al riparo da pioggia o umidità.** La penetrazione di acqua in un attrezzo elettrico aumenta il rischio di scarica elettrica.

- d) **Non utilizzare in modo scorretto il cavo di collegamento per trasportare e appendere l'attrezzo elettrico o per estrarre la spina dalla presa. Tenere il cavo di collegamento lontano da calore, olio, spigoli appuntiti o parti in movimento.** Il rischio di scossa elettrica aumenta se si utilizzano cavi di collegamento danneggiati o aggrovigliati.
- e) **Quando si lavora all'aperto con un attrezzo elettrico, utilizzare soltanto un cordone di prolunga indicato anche per l'uso in ambienti esterni.** L'impiego di un cordone di prolunga idoneo all'uso in ambienti esterni riduce il rischio di scossa elettrica.
- f) **Se non è possibile evitare di utilizzare l'attrezzo elettrico in un ambiente umido, utilizzare un interruttore differenziale.** L'impiego di un interruttore differenziale riduce il rischio di scossa elettrica.

### 3) Sicurezza delle persone

- a) **Essere vigili, prestare attenzione a quello che si fa e procedere in modo ragionevole quando si lavora con un attrezzo elettrico. Non utilizzare l'attrezzo elettrico quando si è stanchi o sotto l'effetto di droghe, alcool o medicinali.** Un momento di disattenzione durante l'uso dell'attrezzo elettrico può causare lesioni gravi.
- b) **Indossare dispositivi di protezione individuale e, sempre, occhiali protettivi.** Indossare dispositivi di protezione individuale, quali maschera anti-polvere, calzature di sicurezza antiscivolo, elmetto di sicurezza o otoprotettori, a seconda del tipo di utilizzo dell'attrezzo elettrico, riduce il rischio di lesioni.
- c) **Evitare una messa in funzione accidentale. Accertarsi che l'attrezzo elettrico sia spento prima di collegarlo all'alimentazione elettrica e/o all'accumulatore, o prima di sollevarlo o trasportarlo.** Se durante il trasporto dell'attrezzo elettrico si tiene il dito sull'interruttore o se si collega l'attrezzo elettrico già acceso alla corrente elettrica, possono verificarsi incidenti.
- d) **Rimuovere eventuali strumenti di regolazione o chiavi inglesi prima di accendere l'attrezzo elettrico.** Un attrezzo elettrico o una chiave che si trova all'interno di una parte dell'attrezzo elettrico in rotazione può provocare lesioni.

- e) **Evitare una postura anomala. Accertarsi che la posizione sia sicura e mantenere sempre l'equilibrio.** In questo modo è possibile controllare in modo migliore l'attrezzo elettrico in situazioni improvviste.
- f) **Indossare abbigliamento adeguato. Non indossare indumenti larghi o gioielli. Tenere capelli e capi d'abbigliamento lontani dalle parti in movimento.** Vestiti larghi, gioielli o capelli lunghi possono impigliarsi nelle parti in movimento.
- g) **Se si possono installare dispositivi di aspirazione e raccolta della polvere, collegarli e utilizzarli correttamente.** L'utilizzo di un sistema di aspirazione della polvere può ridurre i rischi dovuti alla polvere stessa.
- h) **Fare in modo di non trovarsi in condizioni di pericolo e tenere conto delle regole di sicurezza per gli attrezzi elettrici anche nel caso in cui, dopo vari utilizzi dell'attrezzo elettrico, sia stata acquisita una certa familiarità.** Maneggiare l'attrezzo senza fare attenzione può causare gravi lesioni nel giro di pochi secondi.

### 4) Utilizzo e manipolazione dell'attrezzo elettrico

- a) **Non sovraccaricare l'attrezzo elettrico. Utilizzare l'attrezzo elettrico adatto al lavoro eseguito.** Con l'attrezzo elettrico adatto, si lavora meglio e con maggior sicurezza mantenendosi entro il campo di potenza specificato.
- b) **Non utilizzare attrezzi elettrici con interruttore difettoso.** Un attrezzo elettrico che non si riesce più ad accendere o spegnere è pericoloso e deve essere riparato.
- c) **Estrarre la spina dalla presa e/o rimuovere l'accumulatore estraibile prima di impostare i parametri dell'apparecchio, di sostituire parti degli attrezzi ausiliari o di riporre l'attrezzo elettrico.** Questa precauzione impedisce l'avvio accidentale dell'attrezzo elettrico.
- d) **Tenere gli elettrotensili non utilizzati fuori dalla portata dei bambini. Non lasciare che l'attrezzo elettrico venga utilizzato da chi non ha dimestichezza nel suo uso o non ha letto le presenti istruzioni.** Gli attrezzi elettrici sono pericolosi se utilizzati da persone inesperte.



- e) **Conservare gli attrezzi elettrici e l'attrezzo ausiliario con la massima cura. Controllare che i componenti mobili funzionino in modo impeccabile e non si blocchino; verificare che non ci siano componenti rotti o danneggiati che possano influenzare il funzionamento dell'attrezzo elettrico. Fare riparare i componenti danneggiati prima dell'utilizzo dell'attrezzo elettrico.** Molti infortuni sono dovuti a una scorretta manutenzione degli attrezzi elettrici.
- f) **Conservare gli utensili di taglio affilati e puliti.** Utensili di taglio con bordi affilati e sottoposti ad una manutenzione accurata si bloccano con una frequenza minore e sono più agevoli da controllare.
- g) **Utilizzare l'attrezzo elettrico, gli accessori, gli attrezzi ausiliari etc. attenendosi alle istruzioni e prendendo in considerazione le condizioni operative e l'attività da svolgere.** Un utilizzo degli attrezzi elettrici per applicazioni diverse da quelle previste può comportare situazioni pericolose.
- h) **Mantenere le maniglie e le relative superfici asciutte, pulite e libere da olio e grasso.** Maniglie e superfici della maniglia scivolose non permettono un comando e un controllo dell'attrezzo elettrico sicuri in situazioni imprevedibili.

## 5) Assistenza

- a) **Far riparare l'attrezzo elettrico soltanto da personale specializzato e qualificato e solo utilizzando pezzi di ricambio originali.** In questo modo si garantisce il costante funzionamento sicuro dell'attrezzo elettrico.

### Indicazioni di sicurezza per rettificatrici da banco

- a) **Non impiegare attrezzi ausiliari danneggiati. Prima di ogni utilizzo, controllare che gli attrezzi ausiliari non presentino scheggiature né incrinature, per esempio sui dischi da molare. Una volta controllato e utilizzato l'attrezzo ausiliario, tenere se stessi e le persone nelle vicinanze a distanza dal piano dell'attrezzo ausiliario rotante e lasciare che l'apparecchio funzioni a regime massimo per 1 minuto. Attrezzi ausiliari danneggiati per lo più si rompono durante questo periodo parziale.**

- b) **Il regime di rotazione ammesso dell'attrezzo ausiliario deve essere almeno pari al regime massimo indicato sull'attrezzo elettrico.** Gli accessori che ruotano a velocità maggiori di quelle ammesse possono rompersi e schizzare tutt'intorno.
- c) **Non molare mai sulle superfici laterali dei dischi da molare.** La molatura delle superfici laterali può causare lo scoppio e lo sgretolamento dei dischi da molare.

**△ AVVISO!** Questo elettroutensile genera un campo magnetico durante l'esercizio. Tale campo può danneggiare impianti medici attivi o passivi in particolari condizioni. Per ridurre il rischio di lesioni serie o mortali, si raccomanda alle persone con impianti medici di consultare il proprio medico e il produttore dell'impianto medico prima di utilizzare l'elettroutensile.

### Norme di sicurezza supplementari per la levigatrice oscillante

- △ **ATTENZIONE:** Non usare la macchina, prima di aver compreso la relativa guida e aver effettuato correttamente l'installazione.
  - Nel caso in cui non si è familiarizzato con il funzionamento della levigatrice, chiedere aiuto al vostro capo, insegnante o altra persona qualificata.
  - **ATTENZIONE:** Questa macchina è stata progettata solo per la levigatura del legno o di materiale simile al legno. La levigatura di altri materiali può provocare incendi, ferite o danneggiamento del prodotto.
  - Indossare sempre occhiali protettivi.
  - Usare questa macchina non per lavorare all'aperto.
  - **IMPORTANTE:** Montare e usare la macchina solo su una superficie orizzontale. Il montaggio su superficie non orizzontale può portare al danneggiamento del motore.
  - Nel caso ci fosse la tendenza, che la macchina durante il funzionamento, specialmente per la levigatura di pezzi lunghi e pesanti, si possa ribaltare o muovere, la macchina deve essere ben collegata ad una superficie portante.
  - Tenere fermo il pezzo in lavorazione, mentre lo si leviga.
  - Non indossare guanti e non mantenere il pezzo in lavorazione con uno straccio, mentre lo si leviga.
  - Non levigare mai pezzi, che sono troppo piccoli per garantire la giusta sicurezza.
  - Evitare movimenti incauti delle mani, per evitare che possano toccare il nastro o il rullo abrasivo.

- Quando si lavorano pezzi di grandi dimensioni, potrebbe essere necessario un supporto per l'altezza del tavolo.
- Non levigare mai un pezzo senza supporto. Sostenere il pezzo con il tavolo o la guida, ad eccezione dei pezzi curvi, sul lato esterno del rullo abrasivo.
- Rimuovere sempre pezzi residui e altri pezzi dal tavolo, dalla guida o dal nastro abrasivo, prima di accendere la macchina.
- Non disporre o montare niente sul tavolo, mentre la levigatrice è un funzione.
- Spegnerne la macchina e rimuovere la spina dalla presa di corrente, quando si installano o si rimuovono gli accessori.
- Non lasciare mai l'ambiente di lavoro, se gli attrezzi sono in corrente o se non sono ancora fermi.
- Posizionare il pezzo da lavorare sul tavolo di levigatura. Per la levigatura di pezzi curvi con rulli di levigatura posizionarli in modo sicuro sul tavolo.

### Rischi residui

La macchina è realizzata secondo gli standard tecnici odierni e le relative norme di sicurezza. Tuttavia durante il lavoro possono manifestarsi una serie di rischi.

- Pericolo di ferite alle dita e alle mani attraverso i rulli abrasivi rotanti si possono verificare per una guida impropria dello strumento di levigazione.
- Pericolo di ferite a causa di un supporto o guida impropria.
- Pericolo di lesioni dovuti a elettricità a causa dell'utilizzo di cavi di alimentazione elettrica inadeguati.
- Tuttavia, anche sono osservate tutte le prescrizioni, permangono dei rischi evidenti.
- I rischi residui possono essere minimizzati se si rispettano complessivamente le "Avvertenze di sicurezza", l'"Utilizzo conforme" e le istruzioni per l'uso.
- Evitare le messe in funzione accidentali della macchina: quando si inserisce la spina nella presa di corrente non deve essere premuto il pulsante di accensione. Utilizzare l'utensile raccomandato nelle presenti istruzioni per l'uso.
- Utilizzare l'utensile raccomandato nel presente manuale.

## 6. Caratteristiche tecniche

Dimensioni L x P x H	465 x 420 x 500 mm
Numero di giri	2000 1/min
Corsa oscillante	16 mm
Dimensioni nastro abrasivo	610 x 100 mm
Velocità nastro abrasivo	8 m/s
Altezza levigatura max.	90 mm
Ø Mandrino	12,6 mm
Dimensioni del piano	410 x 425 mm
Inclinazione del piano	0° - 45°
Bocchettone di aspirazione Ø	38 mm
Peso	12,9 kg
Motore	220-240 V~/ 50 Hz
Potenza assorbita	450 W

Salvo cambiamenti tecnici!

I valori di rumore e vibrazione sono stati misurati in conformità alla norma EN 62841.

Livello di pressione acustica $L_{PA}$	76 dB(A)
Incertezza della misura $K_{pA}$	3 dB
Livello di potenza sonora $L_{WA}$	89 dB (A)
Incertezza della misura $K_{WA}$	3 dB

### Portate cuffie antirumore

Valori complessivi delle vibrazioni (somma dei vettori in tre direzioni) misurati conformemente alla norma EN 62841.

## 7. Disimballaggio

- Aprite l'imballaggio e togliete con cautela l'apparecchio dalla confezione.
- Togliete il materiale d'imballaggio e anche i fermi di trasporto / imballo (se presenti).
- Controllate che siano presenti tutti gli elementi forniti.
- Verificate che l'apparecchio e gli accessory non presentino danni dovuti al trasporto. In caso di reclami informare immediatamente la ditta trasportatrice.
- Non si accettano reclami successivi.
- Se possibile, conservate l'imballaggio fino alla scadenza della garanzia.
- Prima dell'impiego familiarizzare con l'apparecchio con l'ausilio delle istruzioni per l'uso.

- Utilizzare soltanto accessori, pezzi soggetti ad usura e pezzi di ricambio originali. È possibile acquistare i pezzi di ricambio presso il proprio rivenditore specializzato.
- Quando si effettua un ordine, indicare il nostro codice articolo, nonché il modello e l'anno di costruzione dell'apparecchio.

#### ⚠ ATTENZIONE

**L'apparecchio e il materiale d'imballaggio non sono giocattoli! I bambini non devono giocare con sacchetti di plastica, film e piccoli pezzi! Sussiste pericolo di ingerimento e soffocamento!**

## 8. Struttura / Prima della messa in funzione

#### ⚠ AVVISO!

Estrarre sempre la spina prima di eseguire le regolazioni sul dispositivo.

- Prima della messa in funzione devono essere montati in modo corretto tutte le coperture e i dispositivi di sicurezza.
- Il nastro e il disco di levigatura devono potersi muovere liberamente.
- In caso di legno prelavato, fare attenzione alla presenza di corpi estranei, come ad es. chiodi o viti, ecc.
- Prima di azionare l'interruttore di accensione/spengimento, assicurarsi che il foglio abrasivo sia montato correttamente e che le parti mobili si spostino facilmente.

#### Collegamento di un aspiratore.

Si consiglia l'utilizzo di un aspiratore.

### 8.1. Sostituzione attrezzo (fig. 3 - 8)

#### ⚠ ATTENZIONE! Spegnerla macchina e staccare la spina dalla presa di corrente.

In caso di sostituzione di un attrezzo assicurarsi che tutte le parti siano pulite.

Preparare l'attrezzo adatto e montarlo come segue:

1. Inserire il coperchio (6) nella tabella (2)
2. Inserire il piatto del palco (8) nel coperchio (6) (fig. 4)
3. Posizionare il rullo gommatto (7) sul mandrino (1) (fig. 5)

4. Far scorrere il rullo abrasivo (9) sul rullo gommatto (7) (fig. 6)
5. Posizionare il disco (D) (usare la dimensione corretta) (fig. 7)
6. Riposizionare il dado esagonale e stringere con chiave per ghiera di tenuta (F). (fig. 8)

Durante il cambio dei rulli abrasivi assicurarsi che tutte le parti siano montate. Gli inserti devono essere più grandi dei rulli abrasivi.

**Attenzione!** I rulli abrasivi da 13 mm sono montati direttamente sul mandrino (1).

Tabella:

Rullo abrasivo interno Ø	Inserito interno Ø	Disco mandrino grandezza
13 mm	13 mm	piccolo 16 mm
19 mm	19 mm	medio 22 mm
26 mm	26 mm	medio 22 mm
38 mm	38 mm	grande 44 mm
51 mm	51 mm	grande 44 mm

### 8.2. Montaggio del nastro abrasivo (fig. 9,10)

#### ⚠ ATTENZIONE! Spegnerla macchina ed estrarre la spina di rete.

- Rimuovere il manicotto abrasivo (9), il manicotto in gomma (7), il piatto (8) e il coperchio (6) se già montati.
- Inserire l'attacco per nastro abrasivo (10) sopra il mandrino (1) e il perno (G) nella scanalatura prevista a tale scopo.
- Assicurarsi inoltre che gli incavi (H) dell'accessorio siano inseriti nelle tacche. Se gli incavi non si innestano immediatamente, ruotare manualmente il nastro abrasivo fino a quando non si innestano.
- Avvitare la rondella (B) e la vite di bloccaggio (A) sul mandrino (1).

### 8.3. Sostituzione del nastro abrasivo (11) (fig. 11)

- Staccare la spina dalla presa di corrente.
- Muovere verso destra il tendinastro (13) per allentare il nastro abrasivo (11).
- Sfilare il nastro abrasivo (13) da dietro.
- Montare il nuovo nastro in ordine inverso. Attenzione! Fate attenzione al senso di scorrimento: sul rivestimento esterno e sul lato interno del nastro abrasivo!

#### 8.4. Regolazione del nastro abrasivo (11)

- Staccare la spina dalla presa di corrente.
- Spingere piano a mano il nastro abrasivo (11) nel senso di scorrimento.
- Il nastro abrasivo (11) deve scorrere al centro della superficie di levigatura, altrimenti può venire regolato ulteriormente tramite la vite zigrinata (8).

#### 8.5. Fissaggio del fermo (12) (fig. 12)

- Inserire il fermo pezzo (12) con la rientranza nella scanalatura del piano e fissarlo con la vite di fissaggio (C).

### 9. Utilizzo

#### ⚠ ATTENZIONE!

**Prima della messa in funzione è obbligatorio montare completamente il dispositivo!**

#### 9.1. Impiego come macchina stazionaria

Per un uso continuo si consiglia il montaggio su un banco da lavoro.

- Marcare i punti di foratura, dove la levigatrice deve essere posizionata, come può essere successivamente installata e segnare la posizione dei fori da effettuare sul banco da lavoro.
- Effettuare i fori sul banco da lavoro.
- Posizionare la levigatrice sui fori e avvitare dall'alto attraverso i fori la levigatrice e il banco da lavoro.
- Ora avvitare dal basso la levigatrice con le rondelle sottostanti e stringere i dadi esagonali.

#### 9.2. Impiego come macchina mobile

Per un uso mobile della levigatrice si consiglia il montaggio su una piastra idonea. Essa può essere fissata sul rispettivo banco da lavoro.

La piastra deve avere uno spessore minimo di 19 mm e una grandezza sufficiente rispetto alla levigatrice, in modo tale da trovare lo spazio per i morsetti.

- Evidenziare i punti da forare sulla piastra.
  - Continuare secondo quanto indicato al punto "Impiego come macchina stazionaria" in precedenza
- Nota: Verificare la giusta lunghezza delle viti. Le viti spax non possono sporgere, per non danneggiare la superficie, le viti esagonali invece possono sporgere, affinché le rondelle e i dadi esagonali possano essere fissate.

#### 9.3. Interruttore On/Off (3)

- Il cursore può essere acceso premendo il tasto verde „1“.
- Per spegnere di nuovo il cursore, premere il pulsante rosso „0“.

⚠ **AVVERTENZA:** Non raggiungere mai l'interruttore attraverso l'unità per accendere e spegnere la rettificatrice! Pericolo di lesioni!

#### 9.4. Rettifica

- Tenere sempre saldamente il pezzo da lavorare durante la prelevigatura.
- Non esercitare grande pressione.
- Durante la levigatura il pezzo deve essere spostato avanti e indietro sul nastro abrasivo o sul disco abrasivo per evitare che la carta abrasiva si usuri da un lato!
- **IMPORTANTE!** Per evitare scheggiature, carteggiare sempre i pezzi di legno nella direzione della venatura. Attenzione! Se la mola o la mola si blocca durante il lavoro, rimuovere il pezzo e attendere che la macchina abbia nuovamente raggiunto la velocità massima.

#### 9.5. Levigatura di smussi e spigoli (fig. 15)

Il piano di lavoro può essere inclinato in continuo da 0° a 45°.

- Allentare la vite di bloccaggio (4).
- Spingere la leva (15) verso il basso.
- Portare il piano all'inclinazione desiderata.
- Serrare poi di nuovo la vite di bloccaggio (4).

#### 9.6. Levigatura superficiale sul nastro abrasivo

- Tenere saldamente il pezzo da lavorare. Fare attenzione alle dita! Pericolo di lesioni!
- Dirigere il pezzo da lavorare premendolo con decisione contro i supporti per la levigatura uniformemente sul nastro abrasivo. Attenzione: Prestare particolare attenzione quando si levigano materiali molto sottili o lunghi (eventualmente anche senza supporti per la levigatura). Non premere mai troppo in modo che il materiale di scarto possa essere trasportato via dal nastro di levigatura.

## 10. Ciamento elettrico

Il motore elettrico installato è collegato e pronto per l'esercizio. L'allacciamento è conforme alle disposizioni VDE e DIN pertinenti.

L'allacciamento alla rete del cliente e il cavo di prolunga utilizzato devono essere conformi a tali norme.

### Cavo di alimentazione elettrica difettoso

Sui cavi di alimentazione elettrica si verificano spesso danni all'isolamento.

Le cause possono essere le seguenti:

- Schiacciature, laddove i cavi di alimentazione vengono fatti passare attraverso finestre o interstizi di porte.
- Piegature a causa del fissaggio o della conduzione dei cavi stessi eseguiti in modo non appropriato.
- Tagli causati dal transito sui cavi di alimentazione.
- Danni all'isolamento causati dalle operazioni di distacco dalla presa a parete.
- Cricche a causa dell'invecchiamento dell'isolamento.

Tali cavi di alimentazione elettrica difettosi non possono essere utilizzati e rappresentano un pericolo mortale a causa dei danni all'isolamento.

Controllare regolarmente che i cavi di alimentazione elettrica non siano danneggiati. Assicurarsi che, durante tale controllo, il cavo di alimentazione non sia collegato alla rete elettrica.

I cavi di alimentazione elettrica devono essere conformi alle disposizioni VDE e DIN pertinenti. Utilizzare soltanto i cavi di alimentazione con la dicitura:H05V-V-F.

La stampa della denominazione del modello sul cavo di alimentazione è obbligatoria.

### Motore a corrente alternata

- La tensione di alimentazione deve essere di 220-240 V ~
- I cavi di prolunga fino a 25 m di lunghezza devono avere una sezione di 1,5 millimetri quadrati.

Gli allacciamenti e le riparazioni all'impianto elettrico possono essere eseguiti soltanto da un elettricista qualificato.

In caso di domande indicare i seguenti dati:

- Tipo di corrente del motore
- Dati dell'etichetta identificativa della macchina
- Dati dell'etichetta identificativa del motore

## 11. Pulizia

**△ AVVISO!** Prima di qualsiasi regolazione, riparazione o manutenzione, staccare la spina!

### Misure di manutenzione generali

Di quando in quando asportare con un panno trucioli e polvere dalla macchina. Per allungare la durata di vita dell'utensile oliare una volta al mese le parti rotanti. Non oliare il motore.

Per pulire la plastica non utilizzare agenti corrosivi.

Pulire con cura la levigatrice dopo ogni utilizzo. Lubrificare regolarmente tutte le parti mobili. Incerare il piano di lavoro con uno strato sottile di cera per impiego in ambito automotive; questo facilita la pulizia del piano di lavoro.

## 12. Trasporto

Se si desidera trasportare l'apparecchio in un altro luogo, scollegarlo dalla rete elettrica e collocarlo nell'apposito nuovo luogo di utilizzo.

## 13. Stoccaggio

Stoccare l'apparecchio e i relativi accessori in un luogo buio, asciutto e non soggetto a gelo, non accessibile ai bambini. La temperatura di stoccaggio ideale è compresa tra 5 e 30 °C.

Conservare l'elettrooutensile nell'imballaggio originale. Coprire l'elettrooutensile per proteggerlo da polvere o umidità.

Conservare le istruzioni per l'uso nei pressi dell'elettrooutensile.

## 14. Manutenzione

### Avviso!

Scollegare la spina di corrente prima di ogni intervento di manutenzione!

### Allacciamenti e riparazioni

Gli allacciamenti e le riparazioni all'impianto elettrico possono essere eseguiti soltanto da un elettricista qualificato.

**In caso di domande indicare i seguenti dati.**

- Tipo di corrente del motore
- Dati della targhetta identificativa della macchina
- Dati dell'etichetta identificativa del motore

### Informazioni sul Servizio Assistenza

Si deve tenere presente che le seguenti parti di questo prodotto sono soggette a un'usura naturale o dovuta all'uso ovvero che le seguenti parti sono necessarie come materiali di consumo.

Parti soggette ad usura\*: abrasivo, Spazzole di carbone, Ruota di affilatura, Calibro angolare, cinghia trapezoidale

\* non necessariamente compreso tra gli elementi forniti!

## 15. Smaltimento e riciclaggio



L'apparecchio si trova in una confezione per evitare i danni dovuti al trasporto. Questo imballaggio rappresenta una materia prima e può perciò essere utilizzato di nuovo o riciclato.



L'apparecchio e i suoi accessori sono fatti di materiali diversi, per es. metallo e plastica.

Consegnate i pezzi difettosi allo smaltimento di rifiuti speciali. Per informazioni rivolgetevi ad un negozio specializzato o all'amministrazione comunale!

### Non smaltire i dispositivi usati insieme ai rifiuti domestici!



Questo simbolo indica che il prodotto non deve essere smaltito con i rifiuti domestici come da direttiva per gli strumenti elettrici ed elettronici usati (2012/19/UE) e in base alle leggi nazionali. Questo prodotto deve essere consegnato

presso un apposito centro di raccolta. Questo può essere eseguito ad es. restituendo il prodotto vecchio all'atto dell'acquisto di un prodotto simile o consegnandolo presso un centro di raccolta autorizzato al riciclaggio di strumenti elettrici ed elettronici usati. La gestione impropria di dispositivi usati può ripercuotersi negativamente sull'ambiente e sulla salute umana, a causa di sostanze potenzialmente pericolose spesso contenute negli strumenti elettrici ed elettronici. Uno smaltimento corretto del prodotto contribuisce inoltre a sfruttare in modo efficiente le risorse. Le informazioni sui centri di raccolta per dispositivi usati sono reperibili presso la propria amministrazione comunale, l'azienda municipalizzata per la nettezza urbana, un centro autorizzato allo smaltimento di strumenti elettrici ed elettronici usati o presso il servizio di nettezza urbana.

## 16. Risoluzione dei guasti

La seguente tabella indica dei sintomi di malfunzionamento e descrive come porvi rimedio qualora la macchina non funzionasse correttamente. Se non si riesce a localizzare e risolvere il problema, rivolgersi all'officina del servizio assistenza.

Guasto	Possibili cause	Soluzione
Motore non funzionante	Accensione/spengimento guasto	Sostituire tutte le parti guaste prima di utilizzare la levigatrice.
	Cavi di accensione/spengimento guasti	
	Relè di accensione/spengimento guasti	
	Fusibile bruciato	Contattare il centro assistenza locale o altro centro di assistenza autorizzato. Ogni intervento di riparazione può essere pericoloso, quindi devono essere effettuati solo da personale specializzato.
Motore bruciato		
La macchina rallenta durante il lavoro	È esercitata pressione troppo forte sul pezzo in lavorazione.	Diminuire la pressione sul pezzo in lavorazione.
Il nastro abrasivo esce dal disco motrice.	Non si muove nella corsa.	Riposizionare il nastro nella corsa.
Il legno si brucia durante la levigatura.	Il rullo o il nastro abrasivo è coperto di lubrificante.	Sostituire il nastro o il rullo.
	Pressione troppo forte esercitata sul pezzo in lavorazione.	Ridurre la pressione sul pezzo in lavorazione.
Vibrazione forte	Attrezzo montato lento	Fissare l'attrezzo
	Attrezzo difettoso	Sostituire l'attrezzo
	Il mandrino si muove	Riparazione in un centro di assistenza

## Verklaring van de symbolen op het apparaat

Het gebruik van symbolen in deze handleiding is bedoeld om uw aandacht te vestigen op eventuele risico's. De veiligheidssymbolen en de bijbehorende uitleg moeten goed worden begrepen. De waarschuwingen zelf voorkomen geen risico's en kunnen de juiste maatregelen betreffende ongevallenpreventie niet vervangen.

	<p>Lees voorafgaand aan de inbedrijfstelling de gebruikshandleiding en de veiligheidsvoorschriften!</p>
	<p>Draag gehoorbescherming. Het effect van lawaai kan gehoorverlies zijn.</p>
	<p>Draag een stofmasker. Tijdens het bewerken van hout en andere materialen kan stof ontstaan die schadelijk is voor de gezondheid. Asbesthoudend materiaal mag niet worden bewerkt!</p>
	<p>Draag een veiligheidsbril. Vonken die tijdens het werk ontstaan of vrijkomende houtsplinters, houtkrullen en stof uit het apparaat kunnen leiden tot verlies van het gezichtsvermogen.</p>
	<p>Let op! Voor montage, reiniging, ombouw, instandhouding, opslag en transport moet u het apparaat uitschakelen en loskoppelen van de stroomvoorziening.</p>
	<p>Waarschuwing! Bij het niet in acht nemen, bestaat levensgevaar, gevaar voor letsel of beschadiging aan het werktuig!</p>
<p><b>▲ Let op!</b></p>	<p>In deze gebruikshandleiding hebben wij punten die uw veiligheid betreffen van dit teken voorzien</p>



**Inhoudsopgave:**

**Pagina:**

1.	Inleiding.....	58
2.	Beschrijving van het apparaat.....	58
3.	Meegeleverd .....	58
4.	Beoogd gebruik.....	59
5.	Veiligheidsvoorschriften .....	59
6.	Technische gegevens .....	62
7.	Uitpakken.....	63
8.	Montage / Voor ingebruikname .....	63
9.	In gebruik nemen .....	64
10.	Elektrische aansluiting.....	65
11.	Reiniging .....	65
12.	Transport.....	65
13.	Opslag.....	65
14.	Onderhoud.....	66
15.	Afvalverwerking en hergebruik.....	66
16.	Verhelpen van storingen.....	67

## 1. Inleiding

### Fabrikant:

Schepach GmbH  
Günzburger Straße 69  
D-89335 Ichenhausen

### Geachte klant,

Wij wensen u veel plezier en succes bij het werken met uw nieuwe apparaat.

### Aanwijzing:

De fabrikant van dit apparaat is volgens de van kracht zijnde wet inzake productaansprakelijkheid niet aansprakelijk voor schade die aan dit apparaat of door dit apparaat ontstaan bij:

- ondeskundige behandeling,
- Het niet in acht nemen van de gebruikshandleiding,
- reparaties door derden, niet geautoriseerde vakmensen,
- Inbouw en vervanging van niet-originele inbouw
- Dat niet conform de voorschriften is
- Uitvallen van de elektrische installatie bij het niet in acht nemen van de elektrische voorschriften en VDE-voorschriften 0100, DIN 57113 / VDE 0113

### Let op:

Lees voor de montage en voor de inbedrijfstelling de complete tekst van de gebruikshandleiding door.

De gebruiksaanwijzing is bedoeld om het gemakkelijker te maken, uw apparaat te leren kennen en de beoogde toepassingsmogelijkheden van het apparaat te benutten.

De gebruikshandleiding bevat belangrijke aanwijzingen, hoe u met het apparaat veilig, vakkundig en economisch werkt en hoe u gevaren vermindert, reparatiekosten uitspaart, uitvaltijden vermindert en de betrouwbaarheid en levensduur van het apparaat verhoogt.

Aanvullend op de veiligheidsbepalingen van deze gebruikshandleiding moet u absoluut de voor de werking van het apparaat geldende voorschriften van uw land in acht nemen.

Bewaar de gebruiksaanwijzing bij het apparaat in een plastic hoes, beschermd tegen vuil en vocht. De gebruiksaanwijzing moet door elke bediener van het apparaat voor aanvang van het werk gelezen en zorgvuldig nageleefd worden.

Aan het apparaat mogen alleen personen werken, die voor het gebruik van het apparaat geïnstrueerd en over de daarmee verbonden gevaren geïnformeerd zijn. De vereiste minimumleeftijd moet aangehouden worden.

Naast de in deze gebruikshandleiding opgenomen veiligheidsvoorschriften en de bijzondere voorschriften van uw land moet u de algemeen erkende technische voorschriften in acht nemen voor de werking van machines van hetzelfde type.

Wij kunnen niet aansprakelijk worden gesteld voor ongevallen of schade, veroorzaakt door niet-naleving van deze handleiding of de veiligheidsvoorschriften.

## 2. Beschrijving van het apparaat

1. Gereedschapspil
2. Werktafel
3. Aan/uit-schakelaar
4. vastzetschroef
5. Afzuigmof
6. deksel
7. Rubberhulzen
8. Tafelinzetstukken
9. Slijphulzen
10. Slijpbandopzet
11. schuurband
12. aanslag
13. Slijpbandspanner
14. stelschroef
15. vergrendelhendel

## 3. Meegeleverd

- 4x rubberhulzen  
Lengte 115 mm, Ø 19 / 26 / 38 / 51 mm
  - 5x slijphulzen  
K80 Ø 13 / 19 / 26 / 38 / 51 mm
  - 5x tafelinzetstuk  
Ø 13 / 19 / 26 / 38 / 51 mm
- A. Vastzetschroef (schuurband)
  - B. Volgring
  - C. Vastzetschroef (aanslag)
  - D. 3x spilschijven Ø 16 / 22 / 44 mm
  - E. Zeskantmoer M8
  - F. Inbussleutel SW13

## 4. Beoogd gebruik

De Oscillerende kanten-, band- en spijlslijper wordt gebruikt voor het schuren alle soorten houtblokken, overeenkomstig de machinegrootte.

De machine voldoet aan de geldende EG-machine-richtlijn.

De machine mag uitsluitend voor het voorgeschreven doel worden gebruikt. Elk ander of verdergaand gebruik is niet volgens de voorschriften. De gebruiker/bediener en niet de fabrikant is aansprakelijk voor ontstane schade of elke vorm van letsel.

Ook de naleving van de veiligheidsvoorschriften, de montagehandleiding en de aanwijzingen in de gebruikshandleiding maken deel uit van het beoogd gebruik.

Personen die de machine bedienen of die onderhoud aan de machine verrichten, moeten hiermee bekend zijn en op de hoogte zijn van de mogelijke gevaren.

Bovendien moeten de van kracht zijnde voorschriften ter voorkoming van ongevallen strikt worden nageleefd.

Andere algemene arbo-, gezondheids- en veiligheidsvoorschriften moeten in acht worden genomen.

De fabrikant is niet aansprakelijk voor wijzigingen die aan de machine worden aangebracht en de hieruit voortvloeiende schade.

De machine mag uitsluitend met de originele onderdelen en originele accessoires van de fabrikant worden gebruikt.

De veiligheids-, werk- en onderhoudsvoorschriften van de fabrikant alsook de in de technische gegevens aangegeven afmetingen moeten in acht worden genomen.

Let erop dat onze apparaten volgens het beoogd gebruik niet voor bedrijfsmatige, ambachtelijke of industriële toepassingen zijn ontworpen. Wij aanvaarden geen aansprakelijkheid wanneer het apparaat in bedrijfsmatige, ambachtelijke of industriële ondernemingen of bij soortgelijke werkzaamheden wordt ingezet.

## 5. Veiligheidsvoorschriften

### Algemene veiligheidsvoorschriften voor elektrische apparaten

**△ WAARSCHUWING: Lees alle veiligheidsvoorschriften, aanwijzingen, afbeeldingen en technische gegevens die bij dit elektrisch apparaat zijn meegeleverd.**

Nalatigheden bij het niet naleven van de onderstaande aanwijzingen kunnen elektrische schok, brand en/of ernstige verwondingen veroorzaken.

**Bewaar alle veiligheidsvoorschriften en -aanwijzingen voor toekomstig gebruik.**

Het in de veiligheidsvoorschriften gebruikte begrip „Elektrisch gereedschap“ is van toepassing op netgevoed elektrisch gereedschap (met netsnoer) of op accugevoed elektrisch gereedschap (zonder netsnoer).

#### 1) Veiligheid op de werkplek

- a) **Houd uw werkomgeving schoon en goed verlicht.** Rommel of slecht verlichte werkplaatsen kunnen leiden tot ongevallen.
- b) **Werk met het elektrisch gereedschap niet in een explosiegevaarlijke omgeving, waarin zich brandbare vloeistoffen, gas of stof bevinden.** Elektrisch gereedschap kan vonken veroorzaken, die het stof of de dampen kunnen ontsteken.
- c) **Houd kinderen en andere personen tijdens het gebruik uit de buurt van het elektrische gereedschap.** Bij afbuiging kunt u de controle over het elektrische apparaat verliezen.

#### 2) Elektrische veiligheid

- a) **De aansluitstekker van het elektrische gereedschap moet in het stopcontact passen.** De stekker mag op geen enkele wijze worden gewijzigd. Gebruik geen adapterstekker samen met geaard elektrisch gereedschap. Ongewijzigde stekkers en passende stopcontacten verminderen het risico op elektrische schok.
- b) **Let op dat uw lichaam geen contact maakt met geaarde onderdelen zoals bijv. buizen, radiatoren, elektrische haarden, koelkasten.** Er bestaat een verhoogd risico op een elektrische schok als uw lichaam geaard is.

- c) **Houd elektrisch gereedschap uit de buurt van regen of vocht.** Het indringen van water in een elektrisch apparaat vergroot het risico op een elektrische schok.
- d) **Gebruik het snoer niet om het elektrische gereedschap te dragen, aan op te hangen of om de stekker uit het stopcontact te trekken. Houd het snoer uit de buurt van hitte, scherpe randen of bewegende delen.** Beschadigde of opgewikkelde snoeren verhogen het risico op een elektrische schok.
- e) **Als u met een elektrisch gereedschap in de open lucht werkt, gebruik dan alleen een verlengsnoer dat ook geschikt is voor gebruik buitenshuis.** De toepassing van een voor buitenshuis gebruik geschikt verlengsnoer vermindert het risico op een elektrische schok.
- f) **Als het gebruik van het elektrische gereedschap in een vochtige omgeving niet kan worden vermeden, gebruik dan een aardlekschakelaar.** Het gebruik van een aardlekschakelaar voorkomt het risico op een elektrische schok.

### 3) Veiligheid van personen

- a) **Wees altijd voorzichtig, let op waar u mee bezig bent en ga verstandig te werk bij werkzaamheden met elektrisch gereedschap. Maak geen gebruik van elektrisch gereedschap als u moe bent of onder invloed bent van drugs, alcohol of medicamenten.** Een moment van onachtzaamheid bij gebruik van het elektrische gereedschap kan leiden tot ernstig letsel.
- b) **Draag persoonlijke beschermingsmiddelen en ook altijd een veiligheidsbril.** Het dragen van persoonlijke beschermingsmiddelen zoals een stofmasker, antislip-veiligheidsschoenen, een veiligheidshelm of gehoorbescherming, al naar gelang het soort gereedschap en de toepassing ervan, verkleint het risico op verwondingen.
- c) **Vermijd ingebruikname zonder toezicht. Controleer of het elektrische gereedschap is uitgeschakeld voordat u het op de stroomvoorziening en/of de accu aansluit, het gereedschap oppakt of draagt.** Als u tijdens het dragen van het elektrische gereedschap uw vinger op de schakelaar hebt of het reeds ingeschakelde elektrische apparaat op de stroomvoorziening aansluit, kan dit tot letsel en ongevallen leiden.

- d) **Verwijder instelgereedschap of de moersleutel, voordat u het elektrische gereedschap inschakelt.** Een gereedschap of sleutel dat/die zich in een draaiend onderdeel van het elektrische gereedschap bevindt, kan verwondingen veroorzaken.
- e) **Voorkom een onnatuurlijke lichaamshouding. Zorg voor een stabiele positie en zorg ervoor dat u altijd stabiel staat.** Daardoor kunt u het elektrische gereedschap in onverwachte situaties beter onder controle houden.
- f) **Draag geschikte kleding. Draag geen wijde kleding of sieraden. Houd haren en kleding uit de buurt van bewegende delen.** Loszittende kleding, sieraden of lange haren kunnen worden vastgegrepen door bewegende delen.
- g) **Als stofafzuig- en -opvanginrichtingen kunnen worden gemonteerd, moeten deze worden aangesloten en juist worden toegepast.** Het gebruik van een stofafzuiging kan gevaar door stof verminderen.
- h) **Voorkom een vals gevoel van zekerheid en houd u altijd aan de veiligheidsvoorschriften voor elektrische apparaten, ook als u ervaren bent met het elektrisch apparaat.** Achteloos handelen kan in een fractie van een seconde tot ernstige verwondingen leiden.

### 4) Gebruik en behandeling van het elektrisch gereedschap

- a) **Zorg dat het elektrische gereedschap niet overbelast raakt. Gebruik voor de werkzaamheden het daarvoor bedoelde elektrische gereedschap.** Met het juiste elektrisch gereedschap werkt u beter en veiliger in het aangegeven vermogensbereik.
- b) **Gebruik geen elektrisch gereedschap, waarvan de schakelaar defect is.** Een elektrisch gereedschap, dat niet meer in- of uitgeschakeld kan worden, is gevaarlijk en moet gerepareerd worden.
- c) **Trek de stekker uit het stopcontact en/of verwijder de uitneembare accu voordat u de apparaatinstellingen wijzigt, inzetstukken vervangt of het elektrische apparaat weglegt.** Deze voorzorgsmaatregel voorkomt dat het elektrische gereedschap per ongeluk wordt gestart.

- d) **Bewaar ongebruikt elektrisch gereedschap buiten het bereik van kinderen. Laat het elektrisch apparaat niet gebruiken door personen die er niet mee vertrouwd zijn of deze aanwijzingen niet hebben gelezen.** Elektrische gereedschappen zijn gevaarlijk als deze door onervaren personen worden gebruikt.
- e) **Voer zorgvuldig onderhoud uit aan elektrische apparaten en inzetstukken. Controleer of bewegende delen probleemloos functioneren en niet klemmen, of onderdelen gebroken of beschadigd zijn, waardoor de functie van het elektrische gereedschap wordt beïnvloed. Laat beschadigde onderdelen voor gebruik van het elektrische apparaat eerst repareren.** Veel ongevallen ontstaan door slecht onderhoud elektrisch gereedschap.
- f) **Houd snijgereedschap scherp en schoon.** Zorgvuldig onderhouden snijgereedschap met scherpe snijranden komt minder snel vast te zitten en is makkelijker te gebruiken.
- g) **Gebruik elektrische apparaten, accessoires en inzetstukken, etc. overeenkomstig deze aanwijzingen. Houd daarbij rekening met de omstandigheden waarin gewerkt wordt en de uit te voeren werkzaamheden.** Het gebruik van elektrisch gereedschap voor andere toepassingen dan het voorgeschreven gebruik kan leiden tot gevaarlijke situaties.
- h) **Houd grepen en greepoppervlakken droog, schoon en vrij van olie en vet.**  
Als grepen en greepoppervlakken glad zijn, kan het elektrisch gereedschap in onvoorziene situaties niet veilig bediend en onder controle gehouden worden.

## 5) Service

- a) **Laat uw elektrisch gereedschap uitsluitend door gekwalificeerd deskundig personeel repareren met uitsluitend originele reserveonderdelen.** Hiermee wordt de veiligheid van het elektrische gereedschap gewaarborgd.

## Veiligheidsvoorschriften voor tafelslijpmachines

- a) **Gebruik geen beschadigde inzetstukken. Controleer voor elk gebruik inzetstukken zoals slijpschijven op splintervorming en scheuren. Als u het inzetstuk gecontroleerd en ingezet hebt, zorg er dan voor dat uzelf en andere personen buiten de zone van het roterende inzetstuk blijven en laat het apparaat 1 min lang met het maximale toerental lopen.** Beschadigde inzetstukken breken meestal in deze testtijd.
- b) **Het toegestane toerental van het inzetstuk moet minimaal zo hoog zijn als het op het elektrisch gereedschap aangegeven maximale toerental.** Accessoires die sneller draaien dan toegestaan, kunnen afbreken en weggeslingerd worden.
- c) **Slijp nooit op de zijvlakken van de slijpschijf.** Slijpen op de zijvlakken kan de slijpschijf laten barsten en uit elkaar trekken.

**⚠ Waarschuwing!** Dit elektrisch apparaat genereert een elektromagnetisch veld als het is ingeschakeld. Dit veld kan onder bepaalde omstandigheden interfereren met actieve of passieve medische implantaten. Om het risico op ernstig of dodelijk letsel te beperken, raden we personen met medische implantaten aan om hun arts en de fabrikant van het medische implantaat te raadplegen voordat de machine wordt gebruikt.

## Aanvullende veiligheidsvoorschriften voor de spilslijpmachine

**⚠ WAARSCHUWING:** Gebruik uw machine als deze niet volledig, overeenkomstig de handleidingen is gemonteerd en geïnstalleerd.

- Als u niet bekend bent met de bediening van de schuurmachine, verzoeken wij u handleidingen op te vragen bij uw chef, instructeur of een andere gekwalificeerde persoon.
- LET OP: Deze machine is uitsluitend ontwikkeld voor het schuren van hout of houtachtig materiaal. Het schuren van andere materialen kan leiden tot brand, letsel of beschadigingen van het product.
- Gebruik altijd een veiligheidsbril.
- Deze machine is uitsluitend geschikt voor gebruik binnenshuis.
- BELANGRIJK: Monteer en gebruik de machine uitsluitend op een horizontaal vlak. De montage op een niet horizontaal vlak kan leiden tot een beschadiging aan de motor.

- Als de kans bestaat dat de machine tijdens het bedrijf, met name bij het schuren van lange of zware werkstukken zou kunnen kantelen of bewegen, moet de machine goed met een dragend oppervlak worden verbonden.
- Houd het werkstuk vast als u aan het schuren bent.
- Draag geen handschoenen en houd het werkstuk niet met een doek vast, als u het werkstuk schuurt.
- Schuur nooit werkstukken die te klein zijn voor een veilige bediening.
- Voorkom onhandige bewegingen van uw hand waardoor u plotseling met uw hand in de schuurband of schuurschijf terechtkomt.
- Als u grote werkstukken bewerkt, moet u een extra ondersteuning op tafelhoogte gebruiken.
- Schuur nooit een onbeschermd werkstuk. Ondersteun het werkstuk met de tafel of de aanslag, met uitzondering van gebogen werkstukken aan de buitenzijde van de schuurschijf.
- Verwijder altijd het afval en andere stukken van de tafel, de aanslag of schuurband voordat u de machine inschakelt.
- Plan of monteer niet op de tafel als de schuurmachine in bedrijf is.
- Schakel de machine uit en haal de stekker uit het stopcontact als u accessoires installeert of verwijderd.
- Verlaat de werkomgeving van het gereedschap nooit als het gereedschap is ingeschakeld of als het gereedschap nog niet volledig tot stilstand is gekomen.
- Leg het werkstuk altijd op de schuurtafel. Gebogen gereedschap bij het schuren tegen de draaischijf goed op de tafel leggen.

### Restrisico's

De machine is ontwikkeld volgens de huidige stand van de techniek en de erkende veiligheidsvoorschriften. Toch kan tijdens de werkzaamheden sprake zijn van enkele restrisico's.

- Gevaar voor letsel aan vingers en handen door de roterende schuurschijf bij ondeskundige geleiding of ondersteuning van het te schuren gereedschap.
- Gevaar voor letsel door wegslingerend gereedschap bij ondeskundige bediening of ondeskundige geleiding.
- Gevaar voor de gezondheid, veroorzaakt door elektriciteit bij gebruik van onjuiste snoeren.
- Bovendien kunnen er ondanks alle getroffen voorzieningen verborgen restrisico's bestaan.

- Restrisico's kunnen worden geminimaliseerd als de veiligheidsvoorschriften en het gebruik conform de voorschriften alsook de gebruikshandleiding in acht worden genomen.
- Voorkom dat u de machine onbedoeld inschakelt: als u de stekker in het stopcontact steekt, mag de startknop niet worden ingedrukt.
- Gebruik gereedschap dat in deze gebruikshandleiding wordt aanbevolen. U verkrijgt dan optimale prestaties met uw machine.

## 6. Technische gegevens

Afmetingen L x B x H	465 x 420 x 500 mm
toerental	2000 1/min
Oscillatieslag	16 mm
Afmetingen schuurband	610 x 100 mm
Snelheid schuurband	8 m/s
Slijphoogte max.	90 mm
Spil Ø	12,6 mm
Tafelafmeting	410 x 425 mm
Schuine stand tafel	0° - 45°
Afzuigmof Ø	38 mm
Gewicht	12,9 kg
Motor	220-240 V~ / 50 Hz
opgenomen vermogen	450 W

Technische wijzigingen voorbehouden!

De geluids- en trillingswaarden zijn bepaald volgens EN 62841.

Geluidsdrukniveau $L_{pA}$	76 dB(A)
Onzekerheid $K_{pA}$	3 dB
Geluidsvermogensniveau $L_{WA}$	89 dB (A)
Onzekerheid $K_{WA}$	3 dB

### Draag gehoorbescherming.

Het effect van lawaai kan gehoorverlies zijn. Totale trillingswaarden (vectorsom van drie richtingen) bepaald conform EN 62841.

## 7. Uitpakken

- Open de verpakking en haal het apparaat er voorzichtig uit.
- Verwijder het verpakkingsmateriaal evenals de verpakkings- en transportbeveiligingen (indien voorhanden).
- Controleer of de inhoud van de levering volledig is.
- Controleer het apparaat en de hulpstukken op transportschade. Bij klachten moet direct contact worden opgenomen met de expediteur.
- Reclamaties op een later tijdstip worden niet erkend.
- Bewaar de verpakking indien mogelijk tot na het verstrijken van de garantietijd.
- Maak u voor aanvang van de werkzaamheden bekend met het apparaat aan de hand van de gebruikshandleiding.
- Gebruik bij accessoires alsook slijtage- en reserveonderdelen uitsluitend originele onderdelen. Reserveonderdelen zijn verkrijgbaar bij de leverancier.
- Geef bij bestellingen onze artikelnummers alsook type en bouwjaar van het apparaat aan.

### ⚠ LET OP!

**Het apparaat en verpakkingsmateriaal zijn geen kinderspeelgoed! Kinderen mogen niet met plastic zakken, folies en kleine onderdelen spelen! Er bestaat gevaar voor inslikken en verstikkingsgevaar!**

## 8. Montage / Voor ingebruikname

### ⚠ WAARSCHUWING!

Trek altijd de voedingsstekker eruit voordat u instellingen aan het apparaat uitvoert.

- Voor ingebruikname moeten alle afdekkingen en veiligheidsvoorzieningen volgens de voorschriften zijn gemonteerd.
- Schuurband en slijphulzen moeten vrij kunnen draaien.
- Let bij al bewerkt hout op vreemde voorwerpen, zoals bijv. spijkers of schroeven enz.
- Controleer, voordat u op de aan/uitschakelaar drukt, of het schuurpapier correct gemonteerd is en of de bewegende delen soepel lopen.

### Aansluiting op een afzuiging.

Aanbevolen wordt om een afzuiging te gebruiken.

## 8.1. Gereedschappen vervangen (afb. 3 - 8)

### ⚠ LET OP! Machine uitschakelen en voedingsstekker loskoppelen.

Let bij het verwisselen van het gereedschap er op dat de alle delen gereinigd zijn.

Leg een geschikt gereedschap klaar en monteer dit als volgt:

1. Afdekking (6) in tafel (2) plaatsen
2. Tafelinzetstuk (8) in de afdekking (6) plaatsen (afb. 4)
3. Rubberhuls (7) op spil (1) plaatsen (afb. 5) 5)
4. Slijphuls (9) op rubberhuls (7) schuiven (afb. 6)
5. Ring (D) plaatsen (juiste afmeting gebruiken) (afb. 7)
6. Zeskantmoer plaatsen en met de spansleutel (F) vastmaken. (Afb. 8)

Let op dat bij het vervangen van de slijphulzen altijd de bijbehorende delen worden gemonteerd. De tafelinzetstukken moeten groter zijn dan de slijphulzen.

**Aanwijzing!** De slijphuls 13 mm wordt direct op de spil (1) geplaatst.

Tabel:

Slijphuls inwendig Ø	Tafelinzetstuk inwendig Ø	Spilring grootte
13 mm	13 mm	klein 16 mm
19 mm	19 mm	middel 22 mm
26 mm	26 mm	middel 22 mm
38 mm	38 mm	groot 44 mm
51 mm	51 mm	groot 44 mm

## 8.2. Schuurband monteren (afb. 9, 10)

### ⚠ LET OP! Machine uitschakelen en voedingsstekker loskoppelen.

- Verwijder de slijphuls (9), rubberhuls (7), tafelinzetstuk (8) en afdekking (6) indien reeds gemonteerd.
- Breng de slijpbandopzet (10) over de spil (1) en de tap (G) in de daarvoor aangebrachte groef.
- Zorg er ook voor dat de inkepingen (H) op het opzetstuk in de uitsparingen wordt gestoken. Als de inkepingen niet gelijk vastklikken, draait u het schuurband met de hand tot deze vastklikt.
- Ring (B) en vastzetschroef (A) op de spil (1) schroeven.

### 8.3. Schuurband (11) vervangen (afb. 11)

- Netstekker loskoppelen.
- Schuurbandspanner (13) naar rechts bewegen om de schuurband (11) te ontspannen.
- Schuurband (11) verwijderen.
- De nieuwe schuurband in omgekeerde volgorde weer monteren. Let op! Looprichting in acht nemen: op behuizing en op de binnenzijde van de schuurband!

### 8.4. Schuurband (11) instellen

- Netstekker loskoppelen.
- Schuurband (11) met de hand langzaam in looprichting schuiven.
- De schuurband (11) moet in het midden over het schuurvlak lopen, als dit niet het geval is, kan dit worden afgesteld met de kartelschroef (14).

### 8.5. Aanslag (12) bevestigen (afb. 12)

- De werkstukaanslag (12) met de uitsparing in de greef op de tafel steken en met de vastzetschroef (C) bevestigen.

## 9. In gebruik nemen

### ⚠ LET OP!

Het apparaat moet voor de ingebruikname volledig zijn gemonteerd!

#### 9.1. Gebruik als vaste machine

Voor continu gebruik wordt montage op een werkbank aanbevolen.

- Markeer hiertoe de boorgaten door de schuurmachine zo te plaatsen, zoals deze later moet worden geïnstalleerd en teken nu de positie van de te boren gaten op de werkbank af.
- Boor de gaten door de werkbank.
- Plaats de schuurmachine over de gaten en breng geschikte schroeven van bovenaf door de gaten van de schuurmachine en de werkbank.
- Schroef vervolgens de schuurmachine aan de onderkant vast met volgvingen en passende zeskantmoeren.

#### 9.2. Gebruik als verplaatsbare machine

Voor mobiel gebruik van uw schuurmachine wordt montage op een daartoe geschikte grondplaat aanbevolen. Deze kunt u dan op de betreffende werkbank klemmen.

De grondplaat moet een minimale dikte van 19 mm hebben en voldoende buiten de schuurmachine steken, zodat er plaats is voor de klemmen.

- Markeren de te boren gaten op de grondplaat.
- Ga verder zoals onder punt „Gebruik als vaste machine“ in de laatste 3 stappen beschreven.

Aanwijzing: Let op de juiste lengte van de schroeven. Spaxschroeven mogen niet uitsteken om de ondergrond niet te beschadigen, inbusschroeven daarentegen moeten uitsteken, zodat de volgvingen en zeskantmoeren kunnen worden aangebracht.

#### 9.3. Aan/uit-schakelaar (3)

- Door op de groene toets „1“ te drukken, kan de schuurmachine worden ingeschakeld.
- Om de schuurmachine weer uit te schakelen, moet de rode toets „0“ worden ingedrukt.

⚠ **WAARSCHUWING:** Grijp voor het in- en uitschakelen van de schuurmachine nooit over het apparaat naar de schakelaar! Gevaar voor letsel!

#### 9.4. slijpen

- Houd het werkstuk tijdens het schuren altijd goed vast.
- Oefen geen grote druk uit.
- Het werkstuk moet bij het schuren op de schuurband, resp. op de schuurplaat heen en weer worden bewogen om te vermijden dat het schuurpapier aan een zijde slijt!
- **BELANGRIJK!** Stukken hout moeten altijd in de richting van de houtnerf worden geschuurd om afsplinters te vermijden. Let op! Als tijdens de werkzaamheden de ring of de schuurband blokkeert, neemt u het werkstuk weg en wacht u tot het apparaat het maximale toerental opnieuw heeft bereikt.

#### 9.5. Schuren van randen en kanten (afb. 15)

De werktafel kan van 0° tot 45° versteld worden.

- Draai de vastzetschroef (4) los.
- Druk de hendel (15) omlaag.
- Breng de werktafel in de gewenste hoek.
- Haal de vastzetschroef (4) weer goed aan.

#### 9.6. Oppervlakteschuren op de schuurband

- Houd het werkstuk vast. Let op uw vingers! Gevaar voor letsel!



- Geleid het werkstuk, door deze goed tegen de schuurbescherming te drukken, gelijkmatig over de schuurband. Let op: Bijzondere voorzichtigheid is geboden bij het schuren van dunne of lange materialen (evt. zelfs zonder schuurbescherming). De aandrukkracht mag niet te hoog zijn, zodat afgeschuurd materiaal van de schuurband afgevoerd kan worden.

## 10. Elektrische aansluiting

De geïnstalleerde elektromotor is bedrijfsklaar aangesloten. De aansluiting voldoet aan de relevante VDE- en DIN-voorschriften.

De netaansluiting van de klant en het gebruikte verlengsnoer moeten eveneens aan deze voorschriften voldoen.

### Defecte elektrische aansluitkabel

Bij elektrische aansluitkabels treedt vaak schade aan de isolatie op.

Mogelijke oorzaken zijn:

- Versleten plekken, als aansluitkabels door venster- of deuropeningen worden geleid.
- Knikken door een onvakkundige bevestiging of geleiding van de aansluitkabel.
- Snijplekken omdat over de aansluitkabel is gereden.
- Beschadigde isolatie omdat de stekker uit het stopcontact is getrokken.
- Scheuren door veroudering van de isolatie.

Dergelijke defecte elektrische aansluitkabels mogen niet worden gebruikt en zijn levensgevaarlijk als de isolatie is beschadigd.

Controleer de elektrische aansluitkabels regelmatig op schade. Let erop dat bij het controleren de aansluitkabel niet op het elektriciteitsnet is aangesloten.

Elektrische aansluitkabels moeten aan de relevante VDE- en DIN-voorschriften voldoen. Gebruik uitsluitend aansluitkabels met de aanduiding H05VV-F.

Op de aansluitkabel moet de typeaanduiding vermeld staan.

### Wisselstroommotor

- De netspanning moet 230 VAC zijn.
- Verlengsnoeren moeten tot een lengte van 25 m een doorsnede hebben van 1,5 vierkante millimeter.

Aansluitingen en reparaties van de elektrische uitrusting mogen uitsluitend door een elektromonteur worden uitgevoerd.

Vermeld in geval van vragen de volgende gegevens:

- Stroomtype van de motor
- Gegevens van het typeplaatje van de machine
- Gegevens van het typeplaatje van de motor

## 11. Reiniging

**⚠ WAARSCHUWING! Trek altijd de stekker uit het stopcontact voordat u instellings-, instandhoudings- of reparatiewerkzaamheden uitvoert!**

### Algemene onderhoudswerkzaamheden

Veeg van tijd tot tijd met een doek de spaanders en het stof van de machine. Olie om de levensduur van het apparaat te verlengen eenmaal per maand de draaiende delen. De motor niet oliën.

Gebruik voor de reiniging van de kunststof geen bijtende middelen.

Na elk gebruik moet de schuurmachine zorgvuldig worden gereinigd. Alle bewegende delen regelmatig oliën. Smeer de werktafel met een dunne laag automotieve type paste was in; hierdoor wordt het reinigen van de werktafel eenvoudiger.

## 12. Transport

Als u het apparaat naar een andere locatie wilt transporteren, moet u het apparaat van het stroomnet loskoppelen en in een andere hiervoor aangewezen ruimte plaatsen.

## 13. Opslag

Sluit het apparaat en de hulpstukken op een donkere, droge en vorstvrije plaats en voor kinderen ontoegankelijke plaats op. De optimale opslagtemperatuur ligt tussen 5 en 30°C.

Bewaar het elektrisch apparaat in de originele verpakking.

Dek het elektrisch apparaat af ter bescherming tegen stof en vocht.

Bewaar de gebruikshandleiding bij het elektrische apparaat.

## 14. Onderhoud

### Let op!

Trek bij alle onderhoudswerkzaamheden altijd de stekker uit het stopcontact.

### Aansluitingen en reparaties

Aansluitingen en reparaties van de elektrische uitrusting mogen uitsluitend door een elektromonteur worden uitgevoerd.

### Vermeld in geval van vragen de volgende gegevens:

- Stroomtype van de motor
- Gegevens van het typeplaatje van de machine
- Gegevens van het typeplaatje van de motor

### Service-informatie

Let op dat bij dit product de volgende delen onderhevig zijn aan gebruiksmatige of natuurlijke slijtage, resp. de volgende delen als verbruiksmateriaal wordt gebruikt. Slijtageonderdelen\*: Slijpmiddelen, Koolborstel, Aanzetschijf, Hoekmal, V-snaar

\* niet persé in de leveringsomvang opgenomen!

## 15. Afvalverwerking en hergebruik



Het apparaat zit in een verpakking om transportschade te voorkomen. Deze verpakking is een grondstof en kan dus opnieuw gebruikt worden of kan terugkeren in de kringloop van grondstoffen.



Het apparaat en de accessoires ervan bestaan uit verschillende soorten materiaal, zoals metaal en kunststoffen. Verwijder defecte componenten als speciaal afval. Informeer hiernaar bij uw speciaalzaak of bij de gemeente!

### Oude apparatuur mag niet bij het huisafval worden gegooid!



Dit symbool geeft aan dat dit product conform de richtlijn inzake verbruikte elektrische en elektronische apparatuur (2012/19/EU) en nationale wettelijke bepalingen niet bij het huishoudelijk vuil mag worden gegooid. Dit product moet bij een hiervoor bestemde verzamelpunt worden afgegeven. Dit kan bijv. door teruggave bij de aanschaf van een soortgelijk product of door inlevering bij een erkend verzamelpunt voor het recyclen van verbruikte elektrische en elektronische apparatuur. Het onjuist handelen van oude apparatuur kan door mogelijke gevaarlijke stoffen, die veelal in verbruikte elektrische en elektronische apparatuur zijn verwerkt, negatieve effecten op het milieu en de gezondheid van de mens hebben. Door een juiste afvoer van dit product levert u bovendien een bijdrage aan een effectief gebruik van natuurlijke resources. Informatie inzake inzamelpunten voor verbruikte apparatuur kunt u opvragen bij de gemeente, de publieke afvalverwerker, een erkend afvalverwerkingsstation voor het afvoeren van verbruikte elektrische en elektronische apparatuur of uw afvalverwerkingsstation.







## 16. Verhelpen van storingen

De volgende tabel toont storingssymptomen en beschrijft hoe u deze op kunt lossen, als uw machine niet goed werkt. Als u het probleem hiermee niet kunt vinden en kan oplossen, neem dan contact op met uw service-werkplaats.

Storing	Mogelijke oorzaak	Oplossing
Motor start niet	Beschadigde aan/uit-schakelaar	Vervang alle beschadigde onderdelen voordat u de schuurmachine gebruikt.
	Beschadigde leiding van de aan/uit-schakelaar	
	Beschadigd relais aan/uit-schakelaar	
	Doorgebrande zekering	
	Afgebrande motor	Neem contact op met uw lokale service-station of een geautoriseerd servicestation. Elke reparatiepoging kan tot gevaar leiden, als dit niet door een gekwalificeerde vakman wordt uitgevoerd.
Machine wordt langzamer tijdens de werkzaamheden	Er wordt te veel druk op het werkstuk uitgeoefend.	Oefen minder druk uit op het werkstuk.
Schuurband loopt van de aandrijfrails af	Het loopt niet in het spoor.	Stel het spoor bij.
Hout brandt tijdens het schuren	Schuurschijf of -band is overtrokken met smeermiddel.	Vervang de band of de schijf.
	Er is te veel druk op het werkstuk uitgeoefend.	Reduceer de druk op het werkstuk
Sterke trilling	Gereedschap los gemonteerd	Gereedschap vastspannen
	Gereedschap defect	Gereedschap vervangen
	Spil slaat	Reparatie door service-station

## Declaración de los símbolos en el aparato

Este manual utiliza símbolos para llamar su atención sobre los posibles riesgos. Los símbolos de seguridad y explicaciones que acompañan a estos deben ser comprendidos perfectamente. Las propias advertencias no descartan ningún riesgo y no deben ser sustitutivas de unas medidas correctas para prevenir accidentes.

	<p>¡Antes de la puesta en marcha, leer y seguir el manual de instrucciones así como las indicaciones de seguridad!</p>
	<p>Utilice protección auditiva. El efecto del ruido puede causar pérdida auditiva.</p>
	<p>Utilice una mascarilla antipolvo. Al trabajar madera y otros materiales, se puede producir polvo perjudicial para la salud. ¡No se autoriza el procesado de material que contenga amianto!</p>
	<p>Use gafas de protección. Chispas que se originen durante el trabajo, o astillas, virutas y polvo que salgan del aparato pueden provocar una pérdida de visión.</p>
	<p>¡Atención! Antes del montaje, la limpieza, reconstrucción, el mantenimiento, almacenamiento y el transporte, se debe desconectar el aparato y separar este del suministro eléctrico.</p>
	<p>¡Advertencia! ¡En caso de incumplimiento existe peligro de muerte, peligro de lesión o de daños en la herramienta!</p>
<p><b>⚠ ¡Atención!</b></p>	<p>En estas instrucciones de servicio hemos colocado este signo en los lugares que afectan a su seguridad</p>

## Índice de contenidos:

Página:

1.	Introducción .....	70
2.	Descripción del aparato.....	70
3.	Volumen de suministro .....	70
4.	Uso previsto .....	71
5.	Indicaciones de seguridad.....	71
6.	Datos técnicos .....	74
7.	Desembalaje .....	74
8.	Montaje / antes de la puesta en marcha .....	75
9.	Ponerlo en funcionamiento.....	76
10.	Conexión eléctrica .....	77
11.	Limpieza.....	77
12.	Transporte.....	77
13.	Almacenamiento .....	77
14.	Mantenimiento .....	78
15.	Eliminación y reciclaje .....	78
16.	Solución de averías .....	79

## 1. Introducción

### Fabricante:

Scheppach GmbH  
Günzburger Straße 69  
D-89335 Ichenhausen

### Estimado cliente:

Le deseamos éxito y disfrute al trabajar con su nuevo aparato.

### Indicación:

El fabricante de este aparato, de acuerdo con la legislación alemana de responsabilidad sobre productos, no se hace responsable de los daños originados en este aparato o causados por éste en los siguientes casos:

- manejo incorrecto,
- Inobservancia de las instrucciones de servicio
- reparaciones efectuadas por personal técnico no autorizado ajeno a nuestra empresa,
- montaje y sustitución de piezas de repuesto no originales,
- empleo no conforme al previsto
- fallos de la instalación eléctrica en caso de incumplimiento de las normas eléctricas y disposiciones VDE 0100, DIN 57113 / VDE 0113

### Observe lo siguiente:

Lea antes del montaje y de la puesta en marcha el texto completo del presente manual de instrucciones.

El presente manual de instrucciones tiene como fin facilitarle los conocimientos necesarios sobre su aparato y que pueda aprovechar sus posibilidades de uso conforme a las previstas.

El manual de instrucciones incluye importantes indicaciones sobre cómo debe trabajar con el aparato de forma segura, competente y rentable y cómo puede evitar peligros, ahorrar costes por reparaciones, reducir los tiempos de inactividad y aumentar la fiabilidad y la vida útil del aparato.

Además de las normas de seguridad incluidas en este manual de instrucciones, deberá observar estrictamente las prescripciones vigentes en su país para el funcionamiento del aparato.

Conserve el manual de instrucciones en una funda de plástico, protegido del polvo y de la humedad, con el aparato. Este deberá leerse y observarse con atención por cada persona empleada antes de comenzar a trabajar por primera vez.

En el aparato solo deben trabajar personas instruidas en su manejo y familiarizadas con los peligros que este conlleva. Debe respetarse la edad laboral mínima.

Además de las indicaciones de seguridad incluidas en el presente manual de instrucciones y las prescripciones especiales vigentes en su país, deberán observarse las normas técnicas generalmente reconocidas para el funcionamiento de máquinas de estructura similar.

Declinamos cualquier responsabilidad de posibles accidentes o daños que puedan producirse por no obedecer las presentes instrucciones e indicaciones de seguridad.

## 2. Descripción del aparato

1. Husillo de herramienta
2. Mesa de trabajo
3. Interruptor de encendido / apagado
4. Tornillo fijador
5. Tubo de aspiración
6. Cubierta
7. Manguitos de goma
8. Inserciones de la mesa
9. Manguitos de lijado
10. Accesorio de cinta abrasiva
11. Cinta abrasiva
12. Tope
13. Tensor de la cinta abrasiva
14. Tornillo de ajuste
15. Palanca de fijación

## 3. Volumen de suministro

- 4 manguitos de goma  
Longitud 115 mm, Ø 19/26/38/51 mm
  - 5 manguitos de lijado  
K80 Ø 13 / 19 / 26 / 38 / 51 mm
  - 5 inserciones de la mesa  
Ø 13 / 19 / 26 / 38 / 51 mm
- A. Tornillo fijador (cinta abrasiva)
  - B. Arandela
  - C. Tornillo fijador (tope)
  - D. 3 discos de husillo Ø 16 / 22 / 44 mm
  - E. Tuerca hexagonal M8
  - F. Llave hexagonal SW13

## 4. Uso previsto

La rectificadora de husillo oscilante sirve para el amolado de madera de todo tipo, de acuerdo con el tamaño de la máquina.

La máquina cumple la directiva de máquinas CE en vigor.

La máquina únicamente debe utilizarse para el fin previsto. Se considerará inapropiado cualquier uso que vaya más allá. Los daños o lesiones de cualquier tipo producidos a consecuencia de lo anterior serán responsabilidad del usuario/operario, no del fabricante.

El cumplimiento de las indicaciones de seguridad también forma parte del uso conforme al previsto, al igual que el manual de montaje y las instrucciones de funcionamiento en el manual de instrucciones.

Las personas que se ocupen del manejo y mantenimiento de la máquina, deben familiarizarse con la misma y estar informadas sobre los posibles peligros.

Asimismo, también deben cumplirse de manera estricta las normas vigentes en prevención de accidentes.

También deben cumplirse las normas generales en materia de sanidad laboral y de técnicas de seguridad. Si el usuario hiciera modificaciones en la máquina, el fabricante no se responsabilizará de ningún daño que ello pueda causar.

La máquina debe usarse únicamente con piezas y accesorios originales del fabricante.

Deben observarse las prescripciones de seguridad, trabajo y mantenimiento del fabricante, así como las dimensiones indicadas en los Datos técnicos.

Recuerde que nuestros aparatos no están diseñados para usos comerciales, artesanales ni industriales. No concedemos ningún tipo de garantía si se utiliza el aparato en empresas comerciales, artesanales o industriales, ni en actividades de características similares.

## 5. Indicaciones de seguridad

### Indicaciones generales de seguridad para herramientas eléctricas

**△ ADVERTENCIA:** Lea todas las indicaciones de seguridad, instrucciones, ilustraciones y datos técnicos que acompañan a esta herramienta eléctrica.

Si no se respetan las siguientes instrucciones, puede producirse una descarga eléctrica, un incendio y/o lesiones graves.

**Conserve todas las indicaciones de seguridad e instrucciones para futuros usos.**

El término empleado en las indicaciones de seguridad “herramienta eléctrica” se refiere tanto a las herramientas eléctricas conectadas a la red eléctrica (con línea de alimentación), como a las herramientas eléctricas que funcionan por batería (sin línea de alimentación).

### 1) Seguridad en el lugar de trabajo

- a) **Tenga su zona de trabajo ordenada y bien iluminada.** Las zonas de trabajo desordenadas o mal iluminadas pueden causar accidentes.
- b) **Con la herramienta eléctrica, no trabaje en entornos en peligro de explosión en los que haya líquidos, gases o polvos inflamables.** Las herramientas eléctricas producen chispas que pueden inflamar el polvo o los vapores.
- c) **Cuando use esta herramienta eléctrica, no permita que se acerquen niños ni otras personas.** Al distraerse puede perder el control de la herramienta eléctrica.

### 2) Seguridad eléctrica

- a) **La clavija de conexión de la herramienta eléctrica debe ser compatible con la toma de enchufe.**  
Bajo ningún concepto se debe modificar la clavija. No utilice adaptadores de conexión en las herramientas eléctricas con toma de tierra. Las clavijas compatibles y sin modificar reducen el riesgo de una descarga eléctrica.
- b) **Evite el contacto corporal con las superficies conectadas a tierra tales como tuberías, calentadores, estufas y refrigeradores.** Existe un mayor riesgo de descarga eléctrica si su cuerpo está en contacto con la tierra.

- c) **Mantenga las herramientas eléctricas alejadas de la lluvia o la humedad.**

La entrada de agua en la herramienta eléctrica aumenta el riesgo de una descarga eléctrica.

- d) **No modifique la finalidad del cable de conexión para cargar, colgar la herramienta eléctrica o para desenchufar la clavija de la toma de enchufe. Aleje el cable de conexión de fuentes de calor, de aceite, de bordes afilados o de componentes móviles.** Unos cables de conexión dañados o enredados aumentan el riesgo de una descarga eléctrica.
- e) **Si trabaja con una herramienta eléctrica al aire libre, emplee solo cables alargadores que también sean adecuados para zonas exteriores.** El uso de un cable alargador adecuado para zonas exteriores reduce el riesgo de una descarga eléctrica.
- f) **Si no se puede evitar el funcionamiento de la herramienta eléctrica en un entorno húmedo, emplee un interruptor de corriente de defecto.** El uso de un interruptor de protección de corriente residual reduce el riesgo de una descarga eléctrica.

### 3) Seguridad de las personas

- a) **Sea cuidadoso y preste atención a lo que hace, y realice con prudencia el trabajo con una herramienta eléctrica. No use ninguna herramienta eléctrica si está cansado o si está bajo el efecto de drogas, alcohol o medicamentos.** Un descuido durante el uso de la herramienta eléctrica puede causar lesiones graves.
- b) **Use equipo de protección individual y lleve siempre gafas de protección.** La utilización de equipos de protección individual (tales como mascarilla antipolvo, calzado de seguridad antideslizante, casco protector o protección auditiva) adecuados al tipo de herramienta eléctrica y a su empleo reduce el riesgo de sufrir lesiones.
- c) **Evite una puesta en marcha accidental. Asegúrese de que la herramienta eléctrica se encuentre desconectada antes de cogerla o transportarla o conectarla a la alimentación de corriente y/o a la batería.** Si transporta la herramienta eléctrica con el dedo puesto en el interruptor o conecta la herramienta eléctrica a la toma de corriente estando ésta en posición de encendido, puede causar un accidente.

- d) **Antes de encender la herramienta eléctrica, retire cualquier herramienta eléctrica o llave inglesa.** Una herramienta o una llave puesta en una pieza giratoria de la herramienta eléctrica pueden causar lesiones.
- e) **Evite posturas forzadas. Procure una buena estabilidad y mantenga siempre el equilibrio.** Así controlará mejor la herramienta eléctrica si surge una situación imprevista.
- f) **Use ropa adecuada. No use ropa holgada ni joyas. No acerque el cabello ni la ropa a las piezas móviles.** La ropa holgada, las joyas y el cabello largo pueden engancharse en las piezas móviles.
- g) **Si pueden instalarse dispositivos de aspiración y recogida de polvo, estos deberán conectarse y emplearse de forma correcta.** El uso de un aspirador de polvo puede reducir los riesgos derivados del polvo.
- h) **No se confíe ni ignore las reglas de seguridad de las herramientas eléctricas, ni siquiera en caso de estar familiarizado con la herramienta eléctrica por un uso frecuente de la misma.** Un manejo poco atento puede causar lesiones de extrema gravedad en fracciones de segundo.

### 4) Uso y manipulación de la herramienta eléctrica

- a) **No sobrecargue la herramienta eléctrica. Trabaje con la herramienta eléctrica adecuada.** Si usa la herramienta eléctrica adecuada, trabajará mejor y más seguro dentro del rango de potencia indicado.
- b) **No emplee una herramienta eléctrica con un interruptor defectuoso.** Una herramienta eléctrica que ya no se pueda conectar o desconectar de nuevo, es peligrosa y se debe reparar.
- c) **Retire la clavija de conexión de la toma de enchufe y/o retire una batería extraíble antes de realizar ajustes en el aparato, cambiar piezas intercambiables de la herramienta o guardar la herramienta eléctrica.** Esta medida de precaución evita el arranque involuntario de la herramienta eléctrica.
- d) **Mantenga las herramientas eléctricas que no utilice fuera del alcance de los niños. No deje utilizar la herramienta eléctrica a ninguna persona que no esté familiarizada con ella o que no haya leído estas instrucciones.** Las herramientas eléctricas son peligrosas si son utilizadas por personas sin experiencia.



- e) **Cuide con esmero las herramientas eléctricas y los insertos intercambiables de la misma. Compruebe que las piezas móviles funcionan bien y no se atascan, que no hay piezas rotas ni dañadas, y que la herramienta eléctrica funciona correctamente. Si hay alguna pieza dañada, repárela antes de usar la herramienta eléctrica.** Muchos accidentes se deben a herramientas eléctricas que no han recibido el debido mantenimiento.
- f) **Mantenga las herramientas de corte afiladas y limpias.** Las herramientas de corte con bordes cortantes y afilados conservadas cuidadosamente se atascan menos y son más fáciles de conducir.
- g) **Use la herramienta eléctrica, los accesorios, las herramientas, etc. conforme a estas instrucciones. Tenga en cuenta las condiciones de trabajo y los trabajos que se deben realizar.** El uso de herramientas eléctricas para fines no previstos puede ser peligroso.
- h) **Mantenga las empuñaduras y sus superficies secas, limpias y libres de aceite y grasa.** Unas empuñaduras y unas superficies de agarre resbaladizas no permiten realizar un manejo y control seguro de la herramienta eléctrica en situaciones imprevistas.

## 5) Servicio técnico

- a) **Encargue la reparación de su herramienta eléctrica solamente a personal técnico calificado y únicamente con piezas de repuesto originales.** Así se garantizará que la herramienta eléctrica siga siendo segura.

### Indicaciones de seguridad para amoladoras de banco

- a) **No utilice herramientas intercambiables dañadas. Antes de cada uso, compruebe los accesorios, como los discos de amolado, en busca de astillas y grietas. Una vez que haya inspeccionado y utilizado la herramienta intercambiable, manténgase fuera del plano de la herramienta intercambiable en rotación y deje que el aparato funcione al número de revoluciones máximo durante 1 minuto.** Las herramientas intercambiables dañadas suelen romperse durante este tiempo.

- b) **El número de revoluciones permitido de la herramienta intercambiable debe ser, por lo menos, tan alto como el número de revoluciones máximo indicado en la herramienta eléctrica.** Los accesorios que giran más rápido de lo permitido pueden romperse y salir volando.
- c) **No amole nunca con las superficies laterales de los discos de amolado.** El amolado por las superficies laterales puede hacer que el disco de amolado se rompa y se separe.

⚠ **¡Advertencia!** Esta herramienta eléctrica produce un campo electromagnético mientras funciona. Este campo puede perjudicar bajo circunstancias concretas implantes médicos activos o pasivos. Con el fin de reducir el peligro de lesiones graves o mortales, recomendamos a las personas con implantes médicos que consulten tanto a su médico como al fabricante del implante médico antes de manejar la herramienta eléctrica.

### Regulaciones de seguridad adicionales para rectificadoras de husillo

⚠ **ADVERTENCIA:** No utilice su máquina antes de que esta se haya montado e instalado completamente de acuerdo con las instrucciones.

- En caso de no estar familiarizado con el manejo de la rectificadora, pida instrucciones a su jefe, maestro u otra persona cualificada.
- **ATENCIÓN:** Esta máquina ha sido diseñada exclusivamente para el amolado de madera o materiales similares a la madera. El amolado de otros materiales puede provocar un incendio, lesiones o daños en el producto.
- Utilice siempre gafas de protección.
- Esta máquina solo debe utilizarse para trabajos en el interior.
- **IMPORTANTE:** Monte y utilice la máquina solo sobre una superficie horizontal. El montaje en superficies no horizontales puede provocar que el motor se dañe.
- Si hay una tendencia a que la máquina se vuelque o desplace durante el funcionamiento, especialmente durante el amolado de piezas de trabajo largas o pesadas, la máquina debe conectarse bien a una superficie de apoyo.
- Sujete firmemente la pieza de trabajo al amolarla.
- No use guantes ni sujete la pieza de trabajo con un paño al amolarla.
- No amole nunca piezas de trabajo que sean demasiado pequeñas para un manejo seguro.

- Evite realizar movimientos torpes con las manos que podrían provocar que estas se deslizaran repentinamente hasta la cinta abrasiva o el disco de amolado.
- Al trabajar con piezas de trabajo grandes, hay que utilizar un soporte adicional a la altura de la mesa.
- No amole nunca piezas de trabajo que no estén apoyadas. Apoye la pieza de trabajo con la mesa o el tope, a excepción de piezas de trabajo curvadas en el exterior del disco de amolado.
- Elimine siempre las piezas de desecho u otras piezas de la mesa, el tope o la cinta abrasiva antes de conectar la máquina.
- No planee ni monte nada en la mesa cuando la rectificadora esté en funcionamiento.
- Apague la máquina y desenchufe la clavija de la toma de enchufe al instalar o retirar accesorios.
- No abandone nunca el área de trabajo de la herramienta cuando la herramienta esté encendida o aún no se haya detenido por completo.
- Coloque siempre la pieza de trabajo sobre la mesa de lijar. Coloque las herramientas curvadas de forma segura en la mesa al amolar con el disco abrasivo.

### Riesgos residuales

La máquina se ha construido de acuerdo con los últimos avances tecnológicos y observando las reglas técnicas de seguridad de aplicación reconocida. Aun así pueden emanar determinados riesgos residuales durante el trabajo.

- Peligro de lesiones en los dedos y las manos debido al disco de amolado giratorio, si la herramienta a amolar no se guía o apoya correctamente.
- Peligro de lesiones debido a herramientas proyectadas en caso de sujeción o guiado incorrectos.
- Si no se utilizan las líneas de conexión eléctricas apropiadas, existe riesgo para la salud.
- Asimismo, a pesar de todas las precauciones adoptadas pueden existir riesgos residuales no patentados.
- Los riesgos residuales pueden minimizarse si se tienen en cuenta las “indicaciones de seguridad” y el “uso previsto”, así como el “manual de instrucciones”.
- Evite puestas en marcha fortuitas de la máquina: al introducir la clavija en la toma de enchufe, no debe presionarse la tecla de servicio.
- Utilice la herramienta que se recomienda en este manual de instrucciones. De este modo conseguirá que su máquina brinde el mejor rendimiento.

## 6. Datos técnicos

Medidas L x An x Al	465 x 420 x 500 mm
Número de revoluciones	2000 rpm
Eje de oscilación	16 mm
Dimensiones de la cinta abrasiva	610 x 100 mm
Velocidad de la cinta abrasiva	8 m/s
Altura de amolado máx.	90 mm
Ø Husillo	12,6 mm
Dimensión de la mesa	410 x 425 mm
Posición oblicua de la mesa	0° - 45°
Ø Tubo de aspiración	38 mm
Peso	12,9 kg
Motor	220-240 V~ / 50 Hz
Potencia de entrada	450 W

¡Reservado el derecho a introducir modificaciones técnicas!

Los valores de emisión de ruidos y vibraciones han sido determinados con arreglo a la norma EN 62841.

Nivel de presión acústica $L_{pA}$	76 dB(A)
Incertidumbre $K_{pA}$	3 dB
Nivel de potencia acústica $L_{WA}$	89 dB (A)
Incertidumbre $K_{WA}$	3 dB

### Utilice protección auditiva.

El efecto del ruido puede causar pérdida auditiva. Valores totales de vibración (suma vectorial de tres direcciones) determinados conforme a norma EN ISO 62841.

## 7. Desembalaje

- Abra el embalaje y extraiga el aparato cuidadosamente.
- Retire el material de embalaje y los seguros de embalaje y transporte (si los hubiera).
- Compruebe la integridad del volumen de suministro.
- Compruebe que no haya daños de transporte en el aparato y en los componentes de los accesorios. En caso de reclamación, ésta deberá comunicarse de inmediato al transportista.

- Las reclamaciones realizadas posteriormente no serán atendidas.
- Conserve el embalaje por si fuera preciso hasta la extinción del período de garantía.
- Familiarícese con el aparato antes de su uso con ayuda del manual de instrucciones.
- Emplee únicamente piezas originales para los accesorios, las piezas de desgaste y piezas de repuesto. Puede encargar las piezas de repuesto a su proveedor técnico.
- Indique en los pedidos nuestro número de artículo, el tipo de equipo y el año de construcción del mismo.

**⚠ ¡ATENCIÓN!**

**¡El aparato y el material de embalaje no son aptos como juguetes para niños! ¡Los niños no deben jugar con bolsas de plástico, láminas o piezas pequeñas! ¡Existe peligro de atragantamiento y asfixia!**

## 8. Montaje / antes de la puesta en marcha

**⚠ ¡ADVERTENCIA!**

Desenchufe siempre la clavija de conexión de la red antes de efectuar ajustes en el aparato.

- Antes de la puesta en marcha, deben estar montadas todas las cubiertas y los dispositivos de protección de forma correcta.
- La cinta abrasiva y los manguitos de lijado deben poder moverse con libertad.
- En la madera ya mecanizada, prestar atención a los cuerpos extraños como, p. ej., clavos o tornillos, etc.
- Antes de accionar el interruptor de conexión/desconexión, asegúrese de que el papel de lija esté correctamente montado y de que se tenga fácil acceso a las piezas móviles.

**Conexión a una aspiración.**

Se recomienda utilizar una aspiración.

### 8.1. Cambio de herramienta (fig. 3 - 8)

**⚠ ¡ATENCIÓN! Apague la máquina y quite la clavija de conexión de la red.**

Al cambiar las herramientas, asegúrese de que todas las piezas estén limpias.

Tenga las herramientas apropiadas listas y móntelas de la siguiente manera:

1. Colocar la cubierta (6) en la mesa (2)
2. Colocar la inserción de la mesa (8) en la cubierta (6) (fig. 4)
3. Colocar el manguito de goma (7) en el husillo (1) (fig. 5)
4. Deslizar el manguito de lijado (9) sobre el manguito de goma (7) (fig. 6)
5. Colocar la arandela (D) (utilizar las dimensiones correctas) (fig. 7)
6. Colocar la tuerca hexagonal y apretar con la llave de apriete (F). (Fig. 8)

Cerciórese de que las piezas correspondientes estén siempre montadas al cambiar los manguitos de lijado. Las inserciones de la mesa deben ser más grandes que los manguitos de lijado.

**Indicación** El manguito de lijado de 13 mm se coloca directamente sobre el husillo (1).

Tabla:

Manguito de lijado Ø interior	Inserción de la mesa Ø interior	Tamaño del disco del husillo
13 mm	13 mm	pequeño 16 mm
19 mm	19 mm	intermedio 22 mm
26 mm	26 mm	intermedio 22 mm
38 mm	38 mm	grande 44 mm
51 mm	51 mm	grande 44 mm

### 8.2. Montar la cinta abrasiva (fig. 9, 10)

**⚠ ¡ATENCIÓN! Apague la máquina y quite la clavija de conexión de la red.**

- Retire el manguito de lijado (9), el manguito de goma (7), la inserción de la mesa (8) y la cubierta (6), si ya están montados.
- Guíe el accesorio de la cinta abrasiva (10) sobre el husillo (1) y la espiga (G) en la ranura correspondiente.
- También asegúrese de que los salientes (H) del accesorio estén insertados en las muescas. Si los salientes no encajan en su lugar de inmediato, gire la cinta abrasiva con la mano hasta que encaje en su lugar.
- Enroscar la arandela (B) y el tornillo fijador (A) en el husillo (1).

### 8.3. Cambiar la cinta abrasiva (11) (fig. 11)

- Desenchar la clavija de conexión de la red.
- Mover el tensor de la cinta abrasiva (13) a la derecha para destensar la cinta abrasiva (11).
- Retirar la cinta abrasiva (11).
- Volver a montar la nueva cinta abrasiva en orden inverso. ¡Atención! Tener en cuenta el sentido de marcha: ¡en la carcasa y en el lado interior de la cinta abrasiva!

### 8.4. Ajustar la cinta abrasiva (11)

- Desenchar la clavija de conexión de la red.
- Empujar la cinta abrasiva (11) a mano lentamente en el sentido de marcha.
- La cinta abrasiva (11) debe circular en el centro de la superficie de lijado, en caso de que no sea así, puede reajustarse por medio del tornillo moleteado (14).

### 8.5. Fijar el tope (12) (fig. 12)

- Insertar el tope de la pieza de trabajo (12) con el relieve en la ranura de la mesa y fijarlo con el tornillo fijador (C).

## 9. Ponerlo en funcionamiento

### ⚠ ¡ATENCIÓN!

¡Antes de la puesta en marcha, es imprescindible montar por completo el aparato!

#### 9.1. Uso como máquina estacionaria

Para el uso continuo, se recomienda el montaje en un banco de trabajo.

- Marque los agujeros de perforación, colocando la rectificadora como deba instalarse posteriormente y, a continuación, dibuje la posición de los orificios a taladrar en el banco de trabajo.
- Taladre los orificios a través del banco de trabajo.
- Coloque la rectificadora sobre los orificios e inserte los tornillos adecuados desde arriba a través de los orificios de la rectificadora y del banco de trabajo.
- A continuación, atornille desde abajo la rectificadora con arandelas dispuestas debajo y tuercas hexagonales adecuadas.

#### 9.2. Uso como máquina móvil

Para el uso móvil de su rectificadora, se recomienda el montaje en una placa base adecuada. Posteriormente, esta se puede sujetar al banco de trabajo correspondiente.

La placa base debe tener un grosor mínimo de 19 mm y ser suficientemente más grande que la rectificadora para tener espacio para los elementos de apriete.

- Marque los orificios a taladrar en la placa base.
- Proceda como se describe en los últimos 3 pasos del punto "Uso como máquina estacionaria".

Nota: Fijese en la longitud adecuada de los tornillos. Los tornillos Spax no deben sobresalir para no dañar el suelo, los tornillos de cabeza hexagonal, por el contrario, deben sobresalir para que puedan colocarse arandelas y tuercas hexagonales.

### 9.3. Interruptor de encendido / apagado (3)

- Al apretar el pulsador verde "1", se puede conectar la amoladora.
- Para desconectar de nuevo la amoladora, se debe apretar el pulsador rojo "0".

⚠ **ADVERTENCIA:** ¡No pase nunca la mano por encima del aparato en dirección al interruptor para conectar y desconectar la rectificadora! ¡Peligro de lesión!

### 9.4. Amolado

- Sujete siempre firmemente la pieza de trabajo durante el amolado.
- No ejerza mucha presión.
- ¡La pieza de trabajo debe moverse de un lado al otro al amolar en la cinta abrasiva o en el plato lijador para evitar que el papel de lija se desgaste por un lado!
- **¡IMPORTANTE!** Los trozos de madera deben lijarse siempre en el sentido de la veta de la madera para impedir que se astille. ¡Atención! En caso de que, durante el trabajo, la muela o la cinta abrasiva se bloqueen, retire la pieza de trabajo y espere a que su aparato haya alcanzado de nuevo el número de revoluciones máximo.

### 9.5. Amolado de biseles y bordes (fig. 15)

La mesa de trabajo puede regularse de 0° a 45°.

- Para hacerlo, afloje el tornillo fijador (4).
- Presione la palanca (15) hacia abajo.
- Coloque la mesa de trabajo en la inclinación deseada.
- Vuelva a apretar firmemente el tornillo fijador (4).

### 9.6. Amolado de superficies en la cinta abrasiva

- Sujete firmemente la pieza de trabajo. ¡Tenga cuidado con los dedos! ¡Peligro de lesión!

- Gufe la pieza de trabajo uniformemente sobre la cinta abrasiva, presionándola firmemente contra el apoyo de amolado. Atención: Se requiere un cuidado especial durante el amolado de material particularmente delgado o largo (posiblemente, incluso sin apoyo de amolado). La presión de contacto nunca debe ser demasiado fuerte para que el material lija- do pueda eliminarse de la cinta abrasiva.

## 10. Conexión eléctrica

El motor eléctrico instalado está conectado listo para utilizarse. La conexión cumple las pertinentes disposiciones VDE y DIN.

La conexión a la red por parte del cliente, así como el cable alargador utilizado deben cumplir estas normas.

### Línea de conexión eléctrica defectuosa

En las líneas de conexión eléctrica surgen a menudo daños de aislamiento.

Las causas para ello pueden ser:

- Zonas aprisionadas al conducir las líneas de conexión a través de ventanas o puertas entreabiertas.
- Puntos de dobleces ocasionados por la fijación o el guiado incorrectos de la línea de conexión.
- Zonas de corte al sobrepasar la línea de conexión.
- Daños de aislamiento por tirar de la línea de conexión del enchufe de la pared.
- Grietas causadas por el envejecimiento del aislamiento.

Tales líneas de conexión eléctrica defectuosas no deben utilizarse, pues suponen un riesgo para la vida debido a los daños de aislamiento.

Supervisar con regularidad las líneas de conexión eléctrica en busca de posibles daños. Durante la comprobación, preste atención a que la línea de conexión no cuelgue de la red eléctrica.

Las líneas de conexión eléctrica deben cumplir las pertinentes disposiciones VDE y DIN. Utilice solo líneas de conexión eléctrica con certificación H05VV-F.

La impresión de la denominación del tipo en el cable de conexión es obligatoria.

### Motor de corriente alterna

- La tensión de la red debe ser de 230 V~.
- Los cables alargadores de hasta 25 m de longitud deben poseer una sección de 1,5 milímetros cuadrados.

Las conexiones y reparaciones del equipamiento eléctrico debe realizarlas solo un experto electricista.

En caso de posibles dudas, indique los siguientes datos:

- Tipo de corriente del motor
- Datos de la placa de características de la máquina
- Datos de la placa de características del motor

## 11. Limpieza

**⚠ ¡ADVERTENCIA! Antes de efectuar cualquier trabajo de ajuste, conservación o reparación, desenchufar la clavija de conexión de la red.**

### Medidas generales de mantenimiento

Retire cada cierto tiempo las virutas y el polvo de la máquina con ayuda de un paño. Engrase con aceite las piezas giratorias una vez al mes para prolongar la vida útil de la herramienta. No engrase con aceite el motor. No utilice ningún producto cáustico para limpiar las piezas de plástico.

Después de cada uso, la rectificadora debe limpiarse con cuidado. Lubricar regularmente todas las piezas móviles. Aplique una ligera capa de cera tipo "pasta para automóviles sobre la mesa de trabajo"; esto facilita la limpieza de la mesa de trabajo.

## 12. Transporte

Si desea trasladar el aparato a otra ubicación, desconéctelo de la red eléctrica y muévelo a otra zona prevista para este fin.

## 13. Almacenamiento

Almacene el aparato y sus accesorios en un lugar oscuro, seco y sin riesgo de heladas, donde no esté al alcance de niños. El rango de temperatura de almacenamiento es de 5 a 30°C.

Conservar la herramienta eléctrica en su embalaje original.

Cubra la herramienta eléctrica para protegerla del polvo o de la humedad.

Guarde las instrucciones de servicio junto con la herramienta eléctrica.

## 14. Mantenimiento

### ¡Atención!

Desenchufe siempre la clavija de conexión de la red antes de realizar cualquier trabajo de mantenimiento.

### Conexiones y reparaciones

Las conexiones y reparaciones del equipamiento eléctrico debe realizarlas solo un experto electricista.

### En caso de posibles dudas, indique los siguientes datos:

- Tipo de corriente del motor
- Datos de la placa de características de la máquina
- Datos de la placa de características del motor

### Información sobre el servicio técnico

Hay que tener en cuenta que los siguientes componentes de este producto están sometidos a desgaste natural o por el uso o que se requieren los siguientes materiales de consumo.

Piezas de desgaste\*: Medios abrasivos, escobilla de carbón, muelas rectificadoras, calibre medidor de ángulos; correas trapezoidales

\* ¡No se incluyen obligatoriamente en el volumen de suministro!

## 15. Eliminación y reciclaje



El aparato se encuentra en un envase para evitar daños de transporte. Este envase es materia prima, por lo que se puede reutilizar o devolver al circuito de materias primas.



El aparato y sus accesorios se componen de diferentes materiales como, p. ej. metal y materiales sintéticos. Elimine los componentes defectuosos en un punto de eliminación de residuos peligrosos. ¡Pregunte en alguna tienda especializada o en la administración municipal!

### ¡No arroje los aparatos usados a la basura doméstica!



Este símbolo indica que el producto, según la directiva sobre residuos de aparatos eléctricos y electrónicos (2012/19/UE) y las leyes nacionales, no puede eliminarse junto con la basura doméstica. En su lugar, este producto deberá llevarse hasta un punto de recogida adecuado. Esto puede efectuarse, p. ej., devolviendo el aparato al comprar uno nuevo de características similares o entregándolo en un punto de recogida autorizado para el reciclaje de aparatos eléctricos y electrónicos viejos. La manipulación inadecuada de aparatos eléctricos y electrónicos usados puede tener efectos negativos en el medio ambiente y en la salud humana, debido a las sustancias potencialmente peligrosas que estos frecuentemente contienen. Al eliminar correctamente este producto, Ud. contribuye además a un aprovechamiento eficaz de los recursos naturales. Para más información acerca de los puntos de recogida de residuos de aparatos usados, póngase en contacto con su ayuntamiento, el organismo público de recogida de residuos, cualquier centro autorizado para la eliminación de residuos de aparatos eléctricos y electrónicos o la oficina del servicio de recogida de basuras.







## 16. Solución de averías

La tabla siguiente indica síntomas de fallo y describe cómo se pueden solucionar si la máquina no trabaja correctamente. Si no es capaz de localizar y eliminar así el problema, póngase en contacto con su taller de servicio.

Avería	Posible causa	Solución
El motor no arranca	Interruptor de conexión/ desconexión dañado	Sustituya todas las piezas dañadas antes de utilizar la rectificadora.
	Cable del interruptor de conexión/ desconexión dañado	
	Relé del interruptor de conexión/ desconexión dañado	
	Fusible fundido	
	Motor quemado	Póngase en contacto con su centro de servicio posventa local o una estación de servicio técnico autorizada. Cualquier intento de reparación puede suponer un peligro, si no lo lleva a cabo un profesional cualificado.
La máquina se vuelve más lenta durante el trabajo	Se ejerce demasiada presión sobre la pieza de trabajo.	Ejerza menos presión sobre la pieza de trabajo.
La cinta abrasiva desciende de los rieles de accionamiento	No se desplaza por el recorrido.	Reajuste el recorrido.
La madera quema durante el amolado	El disco de amolado o la cinta de amolado están cubiertos con lubricante.	Sustituya la cinta o la arandela.
	Se ha ejercido demasiada presión sobre la pieza de trabajo.	Reduzca la presión sobre la pieza de trabajo
Vibración fuerte	Herramienta montada floja	Apretar herramienta
	Herramienta defectuosa	Reemplazar herramienta
	El husillo da golpes	Encargar la reparación al centro de servicio técnico

## Explicação dos símbolos no aparelho

A utilização de símbolos neste manual serve para chamar a sua atenção para potenciais riscos. Os símbolos de segurança e explicações associadas devem ser bem compreendidos. Os avisos em si não eliminam quaisquer riscos e não substituem medidas corretas para a prevenção de acidentes.

	<p>Leia e siga o manual de instruções e as indicações de segurança antes da colocação em funcionamento!</p>
	<p>Usar proteção auditiva. O ruído pode causar perda de audição.</p>
	<p>Use uma máscara de proteção contra poeiras. O tratamento de madeira e outros materiais pode gerar poeiras nocivas à saúde. Não deve ser tratado material com amianto!</p>
	<p>Utilize óculos de proteção. Durante o trabalho, faíscas e lascas, aparas e pós ejetados pelo aparelho poderão provocar cegueira.</p>
	<p>Atenção! Antes da montagem, limpeza, alteração, manutenção, armazenamento e transporte, deve desligar o aparelho e desconectar a fonte de alimentação elétrica.</p>
	<p>Aviso! O incumprimento poderá causar perigo de vida, perigo de ferimentos ou danos na ferramenta!</p>
<p><b>⚠ Atenção!</b></p>	<p>Nestas instruções de operação, assinalámos as secções que dizem respeito à sua segurança com este símbolo</p>



**Conteúdo:****Página:**

1.	Introdução .....	82
2.	Descrição do aparelho .....	82
3.	Âmbito de fornecimento .....	82
4.	Utilização correta .....	83
5.	Indicações de segurança .....	83
6.	Dados técnicos .....	86
7.	Desembalar .....	86
8.	Montagem / Antes da colocação em funcionamento .....	87
9.	Colocação em funcionamento .....	88
10.	Ligação elétrica .....	89
11.	Limpeza .....	89
12.	Transporte .....	89
13.	Armazenamento .....	89
14.	Manutenção .....	89
15.	Eliminação e reciclagem .....	90
16.	Resolução de problemas .....	91

## 1. Introdução

### Fabricante:

Schepach GmbH  
Günzburger Straße 69  
D-89335 Ichenhausen

### Estimado cliente,

Desejamos-lhe muita satisfação e sucesso ao trabalhar com o seu novo aparelho.

### Nota:

De acordo com a legislação vigente relativa à responsabilidade pelos produtos, o fabricante deste aparelho não é responsável por danos que ocorram nele ou através dele nas seguintes situações:

- manuseio incorreto,
- Incumprimento das instruções de operação
- reparações efetuadas por técnicos terceiros não autorizados,
- Incorporação e substituição de peças sobresselentes que não sejam de origem
- utilização incorreta
- falhas da instalação elétrica em caso de não cumprimento dos regulamentos elétricos e disposições VDE 0100, DIN 57113 / VDE 0113

### Tenha em atenção:

Antes da montagem e da colocação em funcionamento, leia a totalidade do texto do manual de instruções. Este manual de instruções deverá facilitar-lhe a familiarização com o aparelho e com as possibilidades de utilização corretas.

O manual de instruções contém indicações importantes de como trabalhar com o aparelho de modo seguro, correto e económico e de como evitar perigos, poupar em custos de reparação, reduzir períodos de paragem e aumentar a fiabilidade e vida útil do aparelho.

Para além dos regulamentos de segurança deste manual de instruções, deverá cumprir sempre as diretivas respeitantes à operação do aparelho vigentes no seu país.

Guarde o manual de instruções num invólucro de plástico, protegido da sujidade e da umidade, junto ao aparelho. O manual deve ser lido e seguido por todo e qualquer pessoal operador antes do início dos trabalhos.

Só devem trabalhar no aparelho pessoas que tenham sido instruídas acerca da utilização do aparelho e dos perigos associados. Deve ser respeitada a idade mínima exigida.

Para além das indicações de segurança incluídas neste manual de instruções e dos regulamentos especiais do seu país, devem ser cumpridas as regras técnicas geralmente reconhecidas para a operação de máquinas idênticas.

Não assumimos qualquer responsabilidade por acidentes ou danos que advenham do não cumprimento deste manual de instruções e das indicações de segurança.

## 2. Descrição do aparelho

1. Fuso de ferramenta
2. Mesa de trabalho
3. Interruptor de ligar/desligar
4. Parafuso de travamento
5. Boca de aspiração
6. Cobertura
7. Mangas de borracha
8. Insertos da mesa
9. Mangas abrasivas
10. Acessório para fita abrasiva
11. Fita abrasiva
12. Batente
13. Tensor da fita abrasiva
14. Parafuso de ajuste
15. Alavanca de fixação

## 3. Âmbito de fornecimento

- 4 mangas de borracha  
Comprimento 115 mm, Ø 19 / 26 / 38 / 51 mm
  - 5 mangas abrasivas  
K80 Ø 13 / 19 / 26 / 38 / 51 mm
  - 5 insertos da mesa  
Ø 13 / 19 / 26 / 38 / 51 mm
- A. Parafuso de travamento (fita abrasiva)
  - B. Arruela espaçadora
  - C. Parafuso de travamento (batente)
  - D. 3 arruelas de fuso Ø 16 / 22 / 44 mm
  - E. Porca sextavada M8
  - F. Chave sextavada tamanho 13

## 4. Utilização correta

A máquina retificadora de fuso serve para a retificação de madeiras de todo o tipo, de acordo com o tamanho da máquina.

A máquina corresponde à atual Diretiva Máquinas CE em vigor.

A máquina só deve ser utilizada para o seu propósito especificado. Qualquer outra utilização é considerada incorreta. Os danos ou ferimentos daí resultantes serão da responsabilidade da entidade operadora/operador e não do fabricante.

Faz igualmente parte da utilização correta o cumprimento das indicações de segurança, assim como das instruções de montagem e das indicações de operação no manual de instruções.

As pessoas que operem ou mantenham a máquina deverão ser familiarizadas com a mesma e ser instruídas relativamente aos perigos possível.

Para além disso, devem ser estritamente cumpridos os regulamentos de prevenção de acidentes vigentes. Devem ser seguidas todas as restantes regras gerais relativas às áreas de medicina do trabalho e de segurança.

Qualquer alteração na máquina exclui o fabricante de toda e qualquer responsabilidade por danos daí resultantes.

A máquina apenas pode ser utilizada com peças e acessórios originais do fabricante.

As instruções de segurança e de manutenção, os procedimentos de trabalho do fabricante, bem como as dimensões constantes nos Dados Técnicos devem ser observados.

Tenha em atenção que os nossos aparelhos não foram desenvolvidos para utilização em ambientes comerciais, artesanais ou industriais. Não assumimos qualquer garantia, se o aparelho for utilizado em ambientes comerciais, artesanais, industriais ou equivalentes.

## 5. Indicações de segurança

### Indicações de segurança gerais para ferramentas elétricas

**△ AVISO: Leia todas as indicações de segurança, instruções, ilustrações e dados técnicos que vêm com esta ferramenta elétrica.**

O incumprimento das instruções que se seguem poderá causar choques elétricos, incêndio e/ou ferimentos graves.

**Guarde todas as indicações de segurança e instruções para uso futuro.**

O termo “ferramenta elétrica” utilizado nas indicações de segurança refere-se a ferramentas elétricas alimentadas pela rede elétrica (com cabo de alimentação) ou a ferramentas elétricas alimentadas por bateria (sem cabo de alimentação).

### 1) Segurança no posto de trabalho

- a) **Mantenha a sua área de trabalho limpa e bem iluminada.** Desordem ou áreas de trabalho não iluminadas podem provocar acidentes.
- b) **Não trabalhe com a ferramenta elétrica num ambiente potencialmente explosivo, no qual estejam presentes líquidos inflamáveis, gases ou poeiras.** As ferramentas elétricas geram faíscas, que podem inflamar a poeira ou os vapores.
- c) **Mantenha as crianças e outras pessoas afastadas enquanto usa a ferramenta elétrica.** Em caso de distração, pode perder o controlo da ferramenta elétrica.

### 2) Segurança elétrica

- a) **A ficha de ligação da ferramenta elétrica tem de caber na tomada.**  
**A ficha não deve ser modificada de forma alguma. Não utilize qualquer ficha de adaptador em conjunto com ferramentas elétricas com ligação à terra.** As fichas inalteradas e as tomadas adequadas diminuem o risco de um choque elétrico.
- b) **Evite o contacto do corpo com superfícies ligadas à terra, como tubos, aquecedores, fogões e frigoríficos.** Existe um risco elevado de choque elétrico se o seu corpo estiver ligado à terra.

**c) Mantenha as ferramentas elétricas afastadas de chuva e humidade.**

A penetração de água na ferramenta elétrica aumenta o risco de um choque elétrico.

**d) Não use o cabo de ligação para transportar ou suspender a ferramenta elétrica ou para desligar a ficha da tomada. Mantenha o cabo de ligação afastado de calor, óleo, bordas afiadas ou peças móveis.** Cabos de ligação danificados ou enrolados aumentam o risco de um choque elétrico.

**e) Ao trabalhar com uma ferramenta elétrica ao ar livre, use apenas linhas de prolongamento que também sejam adequados para utilização no exterior.** A utilização de uma linha de prolongamento adequada para a área exterior diminui o risco de um choque elétrico.

**f) Se for inevitável a operação da ferramenta elétrica num ambiente húmido, use um disjuntor diferencial.** A utilização de um disjuntor diferencial diminui o risco de um choque elétrico.

**3) Segurança de pessoas**

**a) Mantenha-se atento, concentre-se no que está a fazer e proceda com sensatez ao trabalho com uma ferramenta elétrica. Não utilize qualquer ferramenta elétrica se estiver com sono ou sob a influência de álcool, drogas ou medicamentos.** Um instante de descuido durante a utilização da ferramenta elétrica pode provocar ferimentos graves.

**b) Utilize sempre equipamentos de proteção pessoal e óculos de proteção.** A utilização de equipamentos de proteção pessoal, como máscara antipoeira, sapatos de segurança antiderrapantes, capacete de proteção ou proteção auditiva, dependendo do tipo e uso da ferramenta elétrica, reduz o risco de ferimentos.

**c) Evite uma colocação em funcionamento involuntária. Assegure-se de que a ferramenta elétrica está desligada antes de a ligar à fonte de alimentação e/ou à bateria, receber corrente ou transportá-la.** Se tiver o dedo no interruptor quando estiver a transportar a ferramenta elétrica ou se conectar a ferramenta elétrica à fonte de alimentação, isso pode causar um acidente.

**d) Remova as ferramentas de ajuste ou as chaves de caixa antes de ligar a ferramenta elétrica.**

Uma ferramenta ou chave que se encontre numa peça rotativa da ferramenta elétrica pode causar ferimentos.

**e) Evite uma posição do corpo anormal. Certifique-se de que se coloca numa posição segura e que mantém o equilíbrio em todos os momentos.** Assim, controla melhor a ferramenta elétrica em situações inesperadas.

**f) Use vestuário de trabalho adequado. Não use roupas largas ou joalheria. Mantenha o cabelo e a roupa afastados de peças móveis.** Roupa larga, joalheria ou cabelos longos podem ser capturados por peças móveis.

**g) Se puderem ser montados equipamentos de aspiração e recolha de pó, certifique-se de que estes estão ligados e são usados corretamente.** A utilização de uma aspiração de pó pode reduzir riscos devido a pó.

**h) Não se sinta seguro e nunca transgrida as regras de segurança para ferramentas elétricas, mesmo se estiver familiarizado com a ferramenta elétrica após uso frequente.** A atuação descuidada pode provocar lesões graves, dentro em frações de segundos.

**4) Utilização e manuseio da ferramenta elétrica**

**a) Não sobrecarregue a ferramenta elétrica. Utilize a ferramenta elétrica adequada para o seu trabalho.** Com a ferramenta elétrica correta, trabalha melhor e de forma mais segura na gama de desempenho especificada.

**b) Não utilize qualquer ferramenta elétrica cujo interruptor esteja defeituoso.** Uma ferramenta elétrica que já não possa ser ligada ou desligada é perigosa e tem de ser reparada.

**c) Desconete a ficha da tomada e/ou remova a bateria antes de efetuar quaisquer ajustes no aparelho, trocar insertos da ferramenta ou guardar a ferramenta elétrica.** Esta medida de precaução impede o arranque involuntário da ferramenta elétrica.

**d) Guarde as ferramentas elétricas não utilizadas fora do alcance de crianças. Não permita a utilização desta ferramenta elétrica a pessoas que não estejam familiarizadas com ela ou não tenham lido estas instruções.** As ferramentas elétricas são perigosas se forem utilizadas por pessoas inexperientes.

- e) **Realize a manutenção das ferramentas elétricas das ferramentas de colocação com cuidado. Verifique se as peças móveis funcionam na perfeição e não ficam presas, se peças estão partidas ou danificadas de forma a prejudicar a função da ferramenta elétrica. Mandar reparar peças danificadas antes da utilização da ferramenta elétrica.** Muitos acidentes são causados por ferramentas elétricas com a manutenção mal realizada.
- f) **Mantenha as suas ferramentas de corte afiadas e limpas.** Ferramentas de corte com arestas de corte afiadas tratadas com cuidado emperram menos e são mais fáceis de usar.
- g) **Utilize ferramentas elétricas, acessórios, ferramentas de ajuste, etc. de acordo com estas instruções. Tome em consideração as condições de trabalho e a atividade a ser realizada.** A utilização de ferramentas elétricas para aplicações que não sejam as previstas pode conduzir a situações perigosas.
- h) **Mantenha as pegas e superfícies para segurar secas, limpas e livres de óleo e massa lubrificante.**  
Em situações imprevistas, pegas e superfícies de pegar escorregadias não permitem uma operação e controlo seguro da ferramenta elétrica.

## 5) Assistência

- a) **A ferramenta elétrica só deve ser reparada por pessoal especializado, usando somente peças sobresselentes originais.** Assim assegura-se que a segurança da ferramenta elétrica é mantida.

### Indicações de segurança para máquinas retificadoras de mesa

- a) **Não use ferramentas de colocação danificadas. Antes de cada utilização, verifique ferramentas de colocação, tais como discos abrasivos, quanto a lascamentos e fissuras. Quando tiver verificado e implementado a ferramenta de colocação, mantenha-se e as pessoas próximas fora do plano da ferramenta de inserção rotativa e deixe o aparelho funcionar à velocidade máxima durante 1 minuto.** As ferramentas de colocação danificadas geralmente partem durante este período parcial.

- b) **A velocidade permitida da ferramenta de colocação deve ser, pelo menos, tão elevada como a velocidade máxima especificada na ferramenta elétrica.** Os acessórios que girem mais rápido do que o permitido poderão partir-se e ser projetados.
- c) **Nunca retifique com as superfícies laterais dos discos abrasivos.** A retificação com as superfícies laterais poderá fazer rebentar e projetar os discos abrasivos.

**△ Aviso!** Esta ferramenta elétrica cria um campo eletromagnético durante o funcionamento. Esse campo poderá, sob determinadas circunstâncias, afetar implantes médicos ativos e passivos. Para reduzir o risco de ferimentos graves ou mortais, recomendamos às pessoas com implantes médicos que consultem o seu médico e o fabricante do seu implante antes de operarem a ferramenta elétrica.

### Regras de segurança adicionais para a máquina retificadora de fuso

**△ AVISO:** Não utilize a máquina antes de esta estar totalmente montada e instalada de acordo com os manuais.

- Se não estiver familiarizado com a operação da máquina retificadora, peça manuais ao seu supervisor, formador ou outra pessoa qualificada.
- **ATENÇÃO:** Esta máquina foi exclusivamente desenvolvida para a retificação de madeira e material semelhante a madeira. A retificação de outros materiais poderá provocar incêndio, ferimentos ou danos no produto.
- Utilize sempre óculos de proteção.
- Esta máquina só deve ser utilizada para trabalhos em recintos fechados.
- **IMPORTANTE:** Monte e utilize a máquina apenas sobre uma superfície horizontal. A montagem numa superfície não horizontal poderá provocar danos no motor.
- Se existir uma tendência da máquina tombar ou deslocar-se durante a operação, especialmente durante a retificação de peças de trabalho compridas ou pesadas, deve-se unir a máquina a uma superfície com uma boa capacidade de carga.
- Segurar a peça de trabalho firmemente ao retificar.
- Não use luvas e não segure a peça de trabalho com um pano ao retificar a peça de trabalho.
- Nunca retifique peças de trabalho que sejam demasiado pequenas para uma operação segura.

- Evite movimentos da mão desajeitados com os quais as mãos possam deslizar repentinamente para a fita abrasiva ou o disco abrasivo.
- Ao trabalhar peças de trabalho grandes, deve utilizar um apoio adicional à altura da mesa.
- Nunca retifique uma peça de trabalho não apoiada. Apoie a peça de trabalho com a mesa ou o batente, exceto no caso de peças de trabalho curvas, em que deverá apoiar no lado exterior do disco abrasivo.
- Remova sempre detritos e outros objetos da mesa, do batente ou da fita abrasiva antes de ligar a máquina.
- Não planeie nem monte nada na mesa com a máquina retificadora em funcionamento.
- Desligue a máquina e desligue a ficha da tomada se pretender instalar ou remover acessórios.
- Nunca abandone a área de trabalho da ferramenta se a mesma estiver ligada ou se ela ainda não tiver parado totalmente.
- Coloque a peça de trabalho sempre sobre a mesa de lixagem. Assente ferramentas curvas de modo firme na mesa ao retificar com a ferramenta.

### Riscos residuais

A máquina foi produzida de acordo com o estado da técnica e com as regras de segurança reconhecidas. No entanto, poderão surgir riscos residuais durante os trabalhos.

- Perigo de ferimentos dos dedos e das mãos provocados pelo disco abrasivo em rotação, devido a um guiamento ou colocação incorretos da ferramenta a ser retificada.
- Perigo de ferimentos devido a ferramentas projetadas em caso de fixação ou guiamento incorretos.
- Risco para a saúde advindo da eletricidade em caso de utilização incorreta de cabos elétricos.
- Para além disso, poderão existir riscos residuais não evidentes, apesar de terem sido tomadas todas as medidas relevantes.
- Os riscos residuais podem ser minimizados, se forem respeitadas as “Indicações de segurança” e a “Utilização correta”, assim como o manual de instruções na sua generalidade.
- Evite colocações em funcionamento acidentais da máquina: ao inserir a ficha na tomada, nunca prima o botão de funcionamento.
- Utilize a ferramenta recomendada neste manual de instruções. Obterá assim rendimentos ótimos da sua máquina.

## 6. Dados técnicos

Dimensões C x L x A	465 x 420 x 500 mm
Velocidade	2000 rpm
Curso de oscilação	16 mm
Dimensões da fita abrasiva	610 x 100 mm
Velocidade da fita abrasiva	8 m/s
Altura de retificação máx.	90 mm
Ø do fuso	12,6 mm
Dimensões da mesa	410 x 425 mm
Posição oblíqua da mesa	0° - 45°
Ø da boca de aspiração	38 mm
Peso	12,9 kg
Motor	220-240 V~ / 50 Hz
Potência de entrada	450 W

Reservados os direitos a alterações técnicas!

Os valores de ruído e vibração foram determinados de acordo com a norma EN 62841.

Nível de pressão sonora $L_{PA}$	76 dB(A)
Incerteza $K_{PA}$	3 dB
Nível de potência sonora $L_{WA}$	89 dB (A)
Incerteza $K_{WA}$	3 dB

### Usar proteção auditiva.

O ruído pode causar perda de audição. Valores totais de vibrações (soma vetorial das três direções) calculados nos termos da norma EN 62841.

## 7. Desembalar

- Abra a embalagem e retire cuidadosamente o aparelho.
- Remova o material de embalamento, assim como as fixações de embalamento/transporte (se presentes).
- Verifique se o âmbito de fornecimento está completo.
- Inspeccione o aparelho e os acessórios quanto a danos de transporte. O fornecedor deve ser notificado imediatamente no caso de reclamações.
- Não são aceites reclamações tardias.
- Guarde a embalagem até ao fim do período de garantia, se possível.

- Antes da utilização, familiarize-se com o aparelho, recorrendo ao manual de instruções.
- Utilize apenas peças originais como acessórios e também como peças de desgaste e sobresselentes. Poderão obter-se as peças sobresselentes junto do revendedor especializado.
- No caso de encomendas, forneça os nossos números de referência, bem como o tipo e o ano de construção do aparelho.

**⚠ ATENÇÃO!**

**O aparelho e o material de embalagem não são brinquedos! Crianças não deverão brincar com sacos de plástico, películas e peças pequenas! Risco de ingestão e asfixia!**

## 8. Montagem / Antes da colocação em funcionamento

**⚠ AVISO!**

Retire sempre a tomada antes de efetuar ajustes no aparelho.

- Antes da colocação em funcionamento, todas as coberturas e dispositivos de segurança devem estar instalados corretamente.
- A fita abrasiva e as mangas abrasivas devem poder deslocar-se livremente.
- Observar a madeira já processada quando a corpos estranhos, como por ex. pregos ou parafusos, etc.
- Antes de ligar/desligar, assegure-se de que o papel abrasivo está montado corretamente e que as peças móveis se movem sem problemas.

**Ligação a uma aspiração.**

Recomenda-se a utilização de uma aspiração.

### 8.1. Substituição da ferramenta (Fig. 3 - 8)

**⚠ ATENÇÃO! Desligue a máquina e retire a ficha de rede da tomada.**

Ao substituir as ferramentas, certifique-se de que todas as peças estão limpas.

Coloque as ferramentas adequadas à mão e monte da seguinte maneira:

1. Coloque a cobertura (6) na mesa (2)
2. Coloque o inserto da mesa (8) na cobertura (6) (Fig. 4)

3. Coloque a manga de borracha (7) no fuso (1) (Fig. 5)
4. Empurre a manga abrasiva (9) para cima da manga de borracha (7) (Fig. 6)
5. Coloque a arruela (D) (utilizar a dimensão correta) (Fig. 7)
6. Coloque a porca sextavada e aperte-la com a chave de aperto (F). (Fig. 8)

Certifique-se de que, durante a substituição das mangas abrasivas, são sempre montadas as peças adequadas às mesmas. Os insertos da mesa devem ser maiores do que as mangas abrasivas.

**Nota!** A manga abrasiva de 13 mm é diretamente colocada em cima do fuso (1).

Tabela:

Manga abrasiva Ø interno	Inserto da mesa Ø interno	Arruela de fuso, tamanho
13 mm	13 mm	pequeno 16 mm
19 mm	19 mm	médio 22 mm
26 mm	26 mm	médio 22 mm
38 mm	38 mm	grande 44 mm
51 mm	51 mm	grande 44 mm

### 8.2. Montar a fita abrasiva (Fig. 9, 10)

**⚠ ATENÇÃO! Desligue a máquina e retire a ficha de rede da tomada.**

- Retire a manga abrasiva (9), a manga de borracha (7), o inserto da mesa (8) e a cobertura (6), se estiverem montados.
- Insira o acessório para fita abrasiva (10) através do fuso (1) e o pino (G) na ranhura prevista.
- Certifique-se igualmente de que as saliências (H) no acessório são inseridas nos entalhes. Se as saliências não engatarem imediatamente, rode a fita abrasiva à mão até elas engatarem.
- Aparafuse a arruela (B) e o parafuso de travamento (A) no fuso (1).

### 8.3. Substituir a fita abrasiva (11) (Fig. 11)

- retire a ficha de rede.
- Desloque o tensor da fita abrasiva (13) para a direita para afrouxar a fita abrasiva (11).
- Retire a fita abrasiva (11).
- Monte a fita abrasiva nova na sequência oposta. Atenção! Tenha em atenção o sentido de deslocação: na caixa e no lado interior da fita abrasiva!

#### 8.4. Ajustar a fita abrasiva (11)

- retire a ficha de rede.
- Empurre lentamente a fita abrasiva (11) à mão no sentido de deslocação.
- A fita abrasiva (11) deve deslocar-se de modo centrado na superfície abrasiva. Se tal não for o caso, pode-se reajustar isto com o parafuso de cabeça estriada (14).

#### 8.5. Fixar o batente (12) (Fig. 12)

- Insira a saliência do batente da peça (12) na ranhura da mesa e fixe-o com o parafuso de travamento (C).

### 9. Colocação em funcionamento

#### ⚠ ATENÇÃO!

**Monte impreterivelmente o aparelho por completo antes da colocação em funcionamento!**

#### 9.1. Utilização como máquina estacionária

Recomenda-se a montagem numa bancada de trabalho para uma utilização contínua.

- Para este efeito, marque as perfurações, colocando a máquina retificadora tal como será instalada posteriormente e desenhando a posição dos furos a perfurar na bancada de trabalho.
- Faça os furos na bancada de trabalho.
- Coloque a máquina retificadora por cima dos furos e insira parafusos adequados a partir de cima nos furos da máquina retificadora e da bancada de trabalho.
- Aparafuse agora a máquina retificadora a partir de baixo com arruelas espaçadoras e porcas sextavadas adequadas.

#### 9.2. Utilização como máquina móvel

Recomenda-se a montagem numa placa de base adequada para a utilização móvel da sua máquina retificadora. Poderá então fixar a placa de base na respetiva bancada de trabalho.

A placa de base deve ter uma espessura mínima de 19 mm e deve ter um tamanho adequadamente maior do que a máquina retificadora para que tenha espaço para a fixação.

- Marque os furos a serem perfurados na placa de base.
- Continue tal como descrito nos últimos 3 passos do ponto "Utilização como máquina estacionária".

Nota: Assegure-se do comprimento adequado dos parafusos. Os parafusos SPAX não devem sobressair, para que a base não seja danificada, mas os parafusos sextavados devem sobressair, para que as arruelas espaçadoras e as porcas sextavadas possam ser colocadas.

#### 9.3. Interruptor de ligar/desligar (3)

- O retificador pode ser ligado mediante pressão do botão verde "1".
- Para voltar a desligar o retificador, deve premir o botão vermelho "0".

⚠ **AVISO:** Nunca estenda o braço por cima do aparelho para aceder ao botão para ligar e desligar a máquina retificadora! Perigo de ferimentos!

#### 9.4. Retificação

- Segure a peça de trabalho sempre com firmeza ao retificar.
- Não exerça muita pressão.
- Durante a retificação, a peça de trabalho deve ser deslocada para a frente e para trás sobre a fita abrasiva ou a placa abrasiva, para evitar que o papel abrasivo se desgaste de um só lado!
- **IMPORTANTE!** Peças de madeira devem ser sempre retificadas no sentido do fio da madeira, para evitar rachas. Atenção! Se o disco ou a fita abrasiva bloquearem durante o trabalho, remova a peça e espere até que o aparelho volte a atingir a sua velocidade máxima.

#### 9.5. Retificação de chanfros e bordos (Fig. 15)

A mesa de trabalho pode ser ajustada de 0° a 45°.

- Para tal, solte o parafuso de travamento (4).
- Pressione a alavanca (15) para baixo.
- Coloque a mesa de trabalho na inclinação desejada.
- Volte a apertar o parafuso de travamento (4).

#### 9.6. Retificação de superfícies com a fita abrasiva

- Segure a peça de trabalho com firmeza. Tenha cuidado com os seus dedos! Perigo de ferimentos!
- Conduza a peça, premindo-a com firmeza contra o apoio de retificação, de modo uniforme por cima da fita abrasiva. Atenção: Deve-se ter especial cuidado durante a retificação de materiais finos ou compridos (eventualmente, até sem apoio de retificação). A pressão de contacto nunca deve ser excessiva, para que o material retificado possa ser transportado para fora da fita abrasiva.



## 10. Ligação elétrica

O motor elétrico instalado está ligado pronto a ser utilizado. A ligação corresponde às normas VDE e DIN relevantes.

A ligação à rede por parte do cliente, assim como o cabo de prolongamento utilizado, deverão corresponder a essas normas.

### Cabo de ligação elétrica com defeito

Ocorrem muitas vezes danos de isolamento em cabos de ligação elétrica.

As causas para tal poderão ser:

- Pontos de pressão se os cabos forem conduzidos através de janelas ou portas.
- Pontos de dobragem devido a uma fixação ou condução incorreta do cabo de ligação.
- Pontos de corte devido a passagem de veículo por cima do cabo de ligação.
- Danos de isolamento devido a puxar com força da tomada.
- Fissuras devido à idade do isolamento.

Tais cabos de ligação elétrica danificados não devem ser utilizados e representam perigo de vida devido aos danos no isolamento.

Inspeccione regularmente os cabos de ligação elétrica quanto a danos. Durante a inspeção, certifique-se de que o cabo não está ligado à rede elétrica.

Os cabos de ligação elétrica devem corresponder às normas VDE e DIN relevantes. Utilize apenas cabos de ligação com a marcação H05VV-F.

É obrigatória uma impressão da designação do tipo no cabo de ligação.

### Motor de corrente alternada

- A tensão de rede deve ser de 230 V~.
- Os cabos de prolongamento de até 25 m de comprimento devem ter uma secção transversal de 1,5 mm quadrados.

As ligações e reparações do equipamento elétrico só devem ser executadas por um eletrotécnico.

Em caso de dúvidas, indique os seguintes dados:

- Tipo de corrente do motor
- Dados da placa de características da máquina
- Dados da placa de características do motor

## 11. Limpeza

**△ AVISO! Antes de qualquer configuração, tarefa de manutenção ou de conservação, deverá retirar-se a ficha de rede da tomada!**

### Medidas gerais de manutenção

De vez em quando, remova as aparas e o pó da máquina com um pano. Oleie mensalmente as peças rotativas, para prolongar a vida útil da ferramenta. Não oleie o motor.

Não utilize qualquer substância corrosiva para a limpeza do plástico.

Deve-se limpar cuidadosamente a máquina retificado-ra após cada utilização. Oleie regularmente todas as peças móveis. Trate a mesa de trabalho com uma fina camada de cera em pasta para aplicações automóveis; dessa maneira, facilita a limpeza da mesa de trabalho.

## 12. Transporte

Se quiser transportar o aparelho para outro local, desligue o aparelho da rede elétrica e coloque-o noutra área prevista para tal.

## 13. Armazenamento

Armazene o aparelho e os seus acessórios num local escuro, seco, ao abrigo de temperaturas negativas e fora do alcance das crianças. A temperatura ideal de armazenagem situa-se entre 5 a 30 °C.

Guarde a ferramenta elétrica apenas na embalagem original.

Tape a ferramenta elétrica para proteção contra pó ou humidade.

Guarde o manual de instruções junto à ferramenta elétrica.

## 14. Manutenção

### Atenção!

Remova a ficha de rede antes de quaisquer trabalhos de manutenção.

### Ligações e reparações

As ligações e reparações do equipamento elétrico só devem ser executadas por um eletrotécnico.

**Em caso de dúvidas, indique os seguintes dados:**

- Tipo de corrente do motor
- Dados da placa de características da máquina
- Dados da placa de identificação do motor

**Informações de assistência**

Deve-se ter em conta que as seguintes peças deste produto estão sujeitas a um desgaste consoante a utilização ou natural ou que as seguintes peças são necessárias como consumíveis.

Peças de desgaste\*: Abrasivos, escova de carvão, discos de desbaste, gabarito angular, correia em V

\* Nem sempre incluído no âmbito de fornecimento!

**15. Eliminação e reciclagem**



O aparelho encontra-se numa embalagem para evitar danos de transporte. Esta embalagem é matéria-prima, sendo assim reutilizável ou reciclável.



O aparelho e os seus acessórios são compostos de diferentes materiais, por ex. metal e plástico. Elimine componentes com defeito nos resíduos perigosos. Aconselhe-se junto de uma empresa especializada ou das autoridades locais!

**Equipamentos antigos nunca devem ser eliminados nos resíduos domésticos!**



Este símbolo indica que, conforme a diretiva relativa aos resíduos de equipamentos elétricos e eletrónicos (2012/19/UE), o presente produto nunca deve ser eliminado nos resíduos domésticos. Este produto tem de ser entregue num dos pontos de recolha previstos para o efeito. Isto pode ser feito, por ex., mediante a entrega aquando da compra de um produto semelhante ou através da entrega num centro de recolha autorizado para a reciclagem de equipamentos elétricos e eletrónicos antigos. Devido às substâncias potencialmente perigosas, frequentemente contidas nos equipamentos antigos elétricos e eletrónicos, o manuseamento inadequado de equipamentos antigos pode ter efeitos negativos para o ambiente e para a saúde das pessoas. Além disto, através da eliminação adequada deste produto, contribui para o aproveitamento eficiente de recursos naturais.

Podem obter informações sobre os pontos de recolha para equipamentos antigos na Câmara Municipal, na autoridade oficial responsável pela recolha de resíduos sólidos e em qualquer entidade autorizada para a eliminação de equipamentos elétricos e eletrónicos ou do sistema de recolha de lixo urbano.

## 16. Resolução de problemas

A seguinte tabela indica sintomas de erro e descreve resoluções, se a sua máquina não estiver a funcionar corretamente. Se não for possível localizar e eliminar o problema, entre em contacto com a sua oficina de assistência técnica.

Falha	Causa possível	Resolução
O motor não funciona	Interruptor para ligar/desligar danificado	Substitua todas as peças danificadas antes de utilizar a máquina retificadora.
	Cabo de ligação/desconexão danificado	
	Relé de ligação/desconexão danificado	
	Fusível queimado	
	Motor incendiado	Entre em contacto com o seu centro de assistência local ou com uma estação de serviço autorizada. Qualquer tentativa de reparação poderá levar a perigos, se ela não for executada por um técnico qualificado.
A máquina torna-se mais lenta durante o trabalho	É exercida demasiada pressão sobre a peça de trabalho.	Exercer menos pressão sobre a peça de trabalho.
A fita abrasiva sai das calhas de acionamento	Não corre na pista.	Reajustar a pista.
Madeira queima durante a retificação	O disco abrasivo ou a fita abrasiva estão revestidos de lubrificante.	Substituir a fita ou o disco.
	Foi exercida demasiada pressão sobre a peça de trabalho.	Reduzir a pressão sobre a peça de trabalho
Vibração forte	Ferramenta montada de modo solto	Apertar a ferramenta
	Ferramenta com defeito	Substituir a ferramenta
	O fuso bate	Reparação por parte de um ponto de assistência

## Vysvětlení symbolů na přístroji

Symbole použité v této příručce vás mají upozornit na možná rizika. Bezpečnostní symboly a vysvětlivky, které je provádějí, musejí být přesně pochopeny. Samotné výstrahy rizika neodstraní a nemohou nahradit správná opatření pro prevenci úrazů.

	<p>Před uvedením do provozu si přečtěte a dodržujte návod k obsluze a bezpečnostní pokyny.</p>
	<p>Noste ochranná sluchátka! Působení hluku může vést ke ztrátě sluchu.</p>
	<p>Bude-li se při práci prášit, noste ochranu dýchacích cest! Při zpracování dřeva a dalších materiálů může vznikat zdraví škodlivý prach. Nesmí být zpracován materiál obsahující azbest!</p>
	<p>Noste ochranné brýle! Během práce vzniklé jiskry nebo z přístroje odlétávající třísky, hobliny a prachové částice mohou způsobit ztrátu zraku.</p>
	<p>Pozor! Před instalací, čištěním, změny, údržby, skladování a přepravu zapnete přístroj a odpojte jej od elektrické sítě.</p>
	<p>Pozor! Možná za nedodržení Nebezpečí ohrožení života, riziko zranění nebo poškození nářadí!</p>
<p><b>⚠ Upozornění!</b></p>	<p>Místa, která se týkají bezpečnosti, jsme v tomto návodu k použití označili touto značkou.</p>

<b>Obsah:</b>	<b>Strana:</b>
1. Úvod.....	94
2. Popis přístroje .....	94
3. Rozsah dodávky .....	94
4. Použití podle účelu určení .....	95
5. Bezpečnostní pokyny .....	95
6. Technická data.....	98
7. Vybalení .....	98
8. Montáž / Před uvedením do provozu .....	98
9. Obsluha.....	99
10. Elektrická přípojka .....	100
11. Čištění.....	100
12. Přeprava .....	100
13. Skladování .....	101
14. Údržba .....	101
15. Likvidace a recyklace .....	101
16. Odstraňování závad.....	102

## 1. Úvod

### Výrobce:

Scheppach GmbH  
Günzburger Straße 69  
D-89335 Ichenhausen

### Vážený zákazníku,

přejeme Vám hodně radosti a úspěchů při práci s Vaším novým přístrojem.

### Poznámka,

V souladu s platnými zákony, které se týkají odpovědnosti za výrobek, výrobce zařízení nepřebírá odpovědnost za poškození výrobku nebo za škody způsobené výrobkem, ke kterým z následujících důvodů:

- Nesprávná manipulace.
- Nedodržení pokynů pro obsluhu.
- Opravy prováděné třetí stranou, opravy neprováděné v autorizovaném servisu.
- Montáž neoriginálních dílů nebo použití neoriginálních dílů při výměně.
- Jiné než specifikované použití.
- Porucha elektrického systému, která byla způsobena nedodržením elektrických předpisů a předpisů VDE 0100, DIN 57113, VDE0113.

### Doporučujeme:

Před montáží a obsluhou tohoto zařízení si přečtěte kompletní text v návodu k obsluze.

Pokyny pro obsluhu jsou určeny k tomu, aby se uživatel seznámil s tímto zařízením a aby při jeho použití využil všech jeho možností v souladu s uvedenými doporučeními.

Tento návod k obsluze obsahuje důležité informace o tom, jak provádět bezpečnou, profesionální a hospodárnou obsluhu stroje, jak se zabránit rizikům, jak ušetřit náklady na opravy, jak zkrátit doby prostojů a jak zvýšit spolehlivost a prodloužit provozní životnost stroje.

Mimo bezpečnostních předpisů uvedených v návodu k obsluze musíte dodržovat také platné předpisy, které se týkají provozu stroje ve vaší zemi.

Uchovávejte návod k obsluze stále v blízkosti stroje a uložte jej do plastového obalu, aby byl chráněn před nečistotami a vlhkostí. Přečtěte si návod k obsluze před každým použitím stroje a pečlivě dodržujte v něm uvedené informace.

Stroj mohou obsluhovat pouze osoby, které byly řádně proškoleny v jeho obsluze a které byly řádně informovány o rizicích spojených s jeho obsluhou. Při obsluze stroje musí být splněn stanovený minimální věk.

Vedle bezpečnostních pokynů a upozornění obsažených v tomto návodu k obsluze a zvláštních předpisů vaší země je nutné dodržovat všeobecně uznávané technické předpisy pro provoz.

Nepřebíráme žádnou záruku za nehody nebo škody způsobené nedodržením tohoto návodu a bezpečnostních pokynů.

## 2. Popis přístroje

1. Nástrojové vřetenno
2. Šicí stolek
3. Spínač zapnutí / vypnutí
4. Zajišťovací šroub
5. Sací hrdlo
6. Víko
7. Gumové objímky
8. Vložky do horní desky
9. Brusné objímky
10. Brusný nástavec řemene
11. Brusný pás
12. Přestat
13. Broušení napínač řemenu
14. Nastavení
15. Blokovací páka

## 3. Rozsah dodávky

- 4 x Gumové objímky  
Délka 115 mm, Ø 19 / 26 / 38 / 51 mm
- 5x Brusné objímky  
K80 Ø 13 / 19 / 26 / 38 / 51 mm
- 5x Vložky do horní desky  
Ø 13 / 19 / 26 / 38 / 51 mm
- A. Uzamykací šroub (brusný pás)
- B. Podložka
- C. Uzamykací šroub (zátka)
- D. 3 x vřetenové kotouče Ø 16/22/44 mm
- E. Šestihranná matice M8
- F. Imbusový klíč SW13

## 4. Použití podle účelu určení

Oscilační vřetenová bruska se používá pro broušení všech druhů dřeva v závislosti na velikosti stroje.

Stroj splňuje požadavky aktuálně platné směrnice EU pro strojní zařízení.

Stroj se smí používat pouze v souladu s určením. Jakékoliv jiné použití je v rozporu s určením. Za škody nebo zranění všeho druhu, které vzniknou na základě použití v rozporu s určením, zodpovídá uživatel I obsluhující osoba a ne výrobce.

Osoby provádějící obsluhu a údržbu stroje s ním musí být seznámeny a informovány o potenciálních nebezpečích.

Kromě toho je třeba co nejpřesněji dodržovat platné předpisy pro prevenci nehodovosti.

Je třeba dodržovat ostatní všeobecná pravidla pro oblasti pracovního lékařství a bezpečnostně technická pravidla.

Změny stroje zcela vylučují ručení výrobce za škody, které takto vzniknou.

Stroj smí být používán jen s originálními díly a originálním příslušenstvím výrobce.

Předpisy výrobce týkající se bezpečnosti, práce a údržby stroje a předpisy uvedené v technických údajích

Respektujte prosím, že naše zařízení v souladu s určením není konstruováno pro komerční, řemeslné a průmyslové použití. Nepřebíráme zodpovědnost v případě, když se zařízení použije v komerčních, řemeslných nebo průmyslových provozech, a při srovnatelných činnostech.

## 5. Bezpečnostní pokyny

**Obecné bezpečnostní pokyny pro elektrické nástroje**

**⚠ VAROVÁNÍ: Přečtěte si všechny bezpečnostní pokyny, instrukce, ilustrace a technické údaje, kterými je tento elektrický nástroj opatřen.**

Pokud opomenete dodržovat následující instrukce, může to způsobit zásah elektrickým proudem, požár a/ nebo těžká zranění.

**Uschovejte si do budoucna veškeré bezpečnostní pokyny a instrukce.**

Pojem „elektrický nástroj“, který je uveden v bezpečnostních pokynech, se vztahuje na elektrický nástroj (se síťovým kabelem), poháněný proudem ze sítě nebo na elektrický nástroj poháněný akumulátorem (bez síťového kabelu).

### 1) Bezpečnost na pracovišti

- a) **Udržujte svou pracovní oblast čistou a dobře osvětlenou.** Pracovní oblasti, ve kterých je nepořádek nebo nejsou osvětlené, mohou vést k nehodám.
- b) **Nepracujte s tímto elektrickým nástrojem v prostředí ohroženém výbuchem, ve kterém se nacházejí hořlavé kapaliny, plyny nebo prach.** Elektrické nástroje vytvářejí jiskry, které by mohly zapálit prach nebo výpary.
- c) **Udržujte děti nebo jiné osoby během používání elektrického nástroje v patřičné vzdálenosti.** Při nesoustředěnosti můžete ztratit kontrolu nad elektrickým nástrojem.

### 2) Elektrická bezpečnost

- a) **Přípojná zástrčka elektrického nástroje musí být vhodná pro danou zásuvku.** Zástrčka se nesmí žádným způsobem měnit. V kombinaci s uzemněnými elektrickými nástroji nepoužívejte žádné zásuvkové adaptéry. Nezměněné zástrčky a vhodné zásuvky zmenšují riziko zasažení elektrickým proudem.
- b) **Zabraňte kontaktu těla s uzemněnými povrchy jako trubkami, topeními, sporáky a chladničkami.** Je-li vaše tělo uzemněné, hrozí zvýšené riziko zasažení elektrickým proudem.
- c) **Elektrické nástroje chraňte před deštěm a vlhkem.** Vniknutí vody do elektrického nástroje zvyšuje riziko zásahu elektrickým proudem.
- d) **Připojovací vedení nepoužívejte k přenášení a zavěšení elektrického nástroje, nebo k vytažení zástrčky ze zásuvky.** Připojovací vedení chraňte před horkem, olejem, ostrými hranami nebo pohyblivými díly. Poškozené nebo zamotané přípojné vedení zvyšuje riziko zasažení elektrickým proudem.
- e) **Používáte-li elektrický nástroj venku, používejte prodlužovací kabely vhodné i pro venkovní použití.** Používání vhodného prodlužovacího vedení vhodného pro venkovní použití snižuje riziko zasažení elektrickým proudem.

- f) **Pokud není možno zabránit provozu elektrického nástroje ve vlhkém prostředí, používejte proudový chránič.** Použití vložky pro proudový chránič zmiňuje riziko zasažení elektrickým proudem.

### 3) Bezpečnost osob

- a) **Při práci s elektrickým nástrojem buďte pozorní a neustále dávejte pozor na to, co děláte a postupujte vždy s rozvahou. Nepoužívejte elektrický nástroj, jste-li unavení nebo pod vlivem drog, alkoholu nebo léků.** Okamžik nepozornosti při používání elektrického nástroje může vést k vážným zraněním.
- b) **Používejte osobní ochranné pracovní prostředky a vždy ochranné brýle.** Použití osobních ochranných pracovních prostředků jako je protiprachová maska, protiskluzová bezpečnostní obuv, ochranná helma nebo ochrana sluchu podle druhu a způsobu použití elektrických nástrojů zmenšuje riziko zranění.
- c) **Zabraňte neúmyslnému uvedení do provozu. Než elektrický nástroj připojíte k napájení proudem a/nebo akumulátoru a než jej budete zvedat nebo nosit, ujistěte se, že je vypnutý.** Máte-li při přenášení elektrického nástroje prst na spínači nebo zapojíte-li elektrický nástroj do zásuvky zapnutý, může to vést nehodám.
- d) **Před zapnutím elektrického nástroje odstraňte veškeré seřizovací nástroje nebo klíče.** Nástroj nebo klíč, který se nachází v otáčejícím se dílu elektrického nástroje, může vést ke zraněním.
- e) **Vyhnete se nestabilnímu držení těla. Zajistěte si stabilní postoj a vždy udržujte rovnováhu.** Tak můžete elektrický nástroj v nečekaných situacích lépe udržet pod kontrolou.
- f) **Noste vhodný oděv. Nenoste volný oděv nebo šperky. Udržujte vlasy a oděv v bezpečné vzdálenosti od pohybujících se dílů.** Volný oděv, šperky nebo dlouhé vlasy mohou být zachyceny rotujícími díly.
- g) **Je-li možné namontovat zařízení pro odsávání a zachycování prachu, je třeba je namontovat a správně používat.** Používání odsávání prachu může snížit ohrožení prachem.

- h) **Nenechte se ukolébat falešným pocitem bezpečí a nepřeskočte bezpečnostní pravidla pro elektrické nástroje, i když je po častém používání elektrického nástroje znáte.** Nedbalé chování může vést ve zlomku sekundy k těžkým zraněním.

### 4) Používání a manipulace s elektrickým nástrojem

- a) **Nepřetěžujte elektrický nástroj. Pro svou práci používejte vhodný elektrický nástroj.** S vhodným elektrickým nástrojem budete pracovat lépe a bezpečněji v udávaném rozsahu výkonu.
- b) **Nepoužívejte elektrický nástroj, jehož vypínač je vadný.** Elektrický nástroj, který již nelze zapnout nebo vypnout, je nebezpečný a musí být opraven.
- c) **Než budete provádět nastavení nástroje, měnit díly vložného nástroje nebo elektrický nástroj odložíte, vytáhněte zástrčku ze zásuvky a/nebo vyjměte vyjímatelný akumulátor.** Toto preventivní bezpečnostní opatření brání neúmyslnému spuštění elektrického nástroje.
- d) **Uchovávejte nepoužívané elektrické nástroje mimo dosah dětí. Nenechte elektrický nástroj používat osoby, které s ním nejsou seznámeny nebo si nepřečetly tento návod.** Elektrické nástroje představují nebezpečí, jsou-li používány nezkušenými osobami.
- e) **O elektrické nástroje a nástavec pečlivě pečujte. Kontrolujte, zda pohyblivé díly fungují bezvadně a nejsou vzpříčené, zda nejsou prasklé nebo tak poškozené, že je omezena funkčnost elektrického nástroje. Poškozené díly nechte před používáním elektrického nástroje opravit.** Příčinou mnoha nehod je špatně udržovaný elektrický nástroj.
- f) **Udržujte řezné nástroje ostré a čisté.** Pečlivě udržované řezné nástroje s ostrými břity se méně přičí a lze je snadněji vést.
- g) **Používejte elektrický nástroj, příslušenství, nástavce atd. v souladu s instrukcemi. Zohledněte přitom pracovní podmínky a prováděnou činnost.** Používání elektrických nástrojů pro jiné než určené aplikace může vést k nebezpečným situacím.
- h) **Rukojeti a úchopné plochy udržujte suché, čisté a bez oleje a tuku.**  
 Kluzké rukojeti a úchopné plochy neumožňují bezpečnou obsluhu a kontrolu elektrického nástroje v nepředvídatelných situacích.



## 5) Servis

- a) **Nechte svůj elektrický nástroj opravovat pouze kvalifikovaný odborný personál a pouze za použití originálních náhradních dílů.** Tím se zajistí, aby zůstala zachována bezpečnost elektrického nástroje.

### Bezpečnostní pokyny pro stolní brusky

- a) **Nepoužívejte poškozené nástavce. Zkontrolujte před každým použitím nástavce, jako jsou brusné kotouče, z hlediska úlomků a prasklin. Po kontrole a nasazení nástavce zůstaňte vy a další osoby v blízkosti mimo úroveň rotujícího nástavce a nechte přístroj 1 minutu běžet na maximální otáčky.** Poškozené nástavce se většinou v této zkušební době zlomí.
- b) **Přípustný počet otáček používaného nástroje musí být minimálně tak vysoký, jako maximální počet otáček uvedený na elektrickém nástroji.** Příslušenství, které se otáčí rychleji, než je přípustné, se může zlomit a vylétnout.
- c) **Nebruste nikdy na bočních plochách brusných kotoučů.** Broušení na bočních plochách může způsobit prasknutí a rozpadnutí brusných kotoučů.

**⚠ UPOZORNĚNÍ!** Tento elektrický nástroj vytváří během provozu elektromagnetické pole. Toto pole může za určitých podmínek ovlivňovat aktivní nebo pasivní zdravotní implantáty. Pro snížení rizika vážných nebo smrtelných úrazů doporučujeme osobám se zdravotními implantáty, aby se před obsluhou tohoto elektrického nástroje obrátily na svého lékaře nebo na výrobce zdravotního implantátu.

### Doplňující bezpečnostní pokyny pro větvenovou brusku

**VÝSTRAHA:** Náradí používejte až potom, co jej úplně složíte a nainstalujete dle návodu.

- Pokud nevíte, jak se bruska ovládá, vyžádejte si od svého vedoucího, učitele nebo jiné kvalifikované osoby návody.
- **Pozor:** Tento stroj je určen pouze k broušení dřeva nebo materiálů podobných dřevu. Broušení jiných materiálů může způsobit požár, zranění nebo poškození výrobku.
- Vždycky používejte ochranné brýle.
- Tento stroj používejte pouze k práci v interiéru.
- **DŮLEŽITÉ:** Stroj montujte a používejte pouze na horizontální ploše. Montáž na ploše, která není horizontální může způsobit poškození motoru.

- Má-li stroj sklon, se během provozu, hlavně při broušení dlouhých nebo těžkých obrobků převracet nebo pohybovat, musí se dobře spojit s nosným povrchem.
- Během broušení obrobek pevně držte.
- Nenoste rukavice a obrobek během broušení nepřidržíte hadrem.
- Nikdy nebruste obrobky, které jsou tak malé, že bezpečné broušení není možné.
- Vyhněte se nevhodným polohám rukou, během kterých by se mohly ruce dostat na brusný pás nebo kotouč.
- Když zpracováváte velké obrobky, měli byste používat dodatečnou podporu ve výšce horní desky.
- Nikdy nebruste obrobek, který nemá podporu. Obrobek podpírejte pomocí desky nebo dorazu, kromě obličej obrobků na vnější straně brusného kotouče.
- Z desky, dorazu nebo brusného pásu odstraňte vždycky před zapnutím stroje všechny odpad a jiné kusy.
- Když je stroj v provozu, na horní desce nic neplánujte ani nemontujte.
- Když instalujete nebo odstraňujete příslušenství, vypněte motor a odpojte zástrčku ze zásuvky.
- Pracovní oblast nástroje nikdy neopouštějte, když je nástroj zapnut nebo se ještě úplně nezastavil.
- Obrobek vždycky pokládejte na brusný stůl. Oblé obrobky během broušení na brusném kotouči položte bezpečně na stůl.

### Zbytková rizika

Tento stroj byl zkonstruován podle nejnovějších poznatků v oblasti techniky a v souladu s požadavky bezpečnostních předpisů. Bez ohledu na to se mohou během práce vyskytnout určitá zbytková rizika.

- Nebezpečí poranění prstů a rukou rotujícím brusným nástrojem v případě neodborného vedení nebo uložení broušeného obrobku.
- Nebezpečí poranění následkem vymrštěného obrobku při neodborném držení nebo vedení.
- Ohrožení zdraví zásahem elektrickým proudem při použití elektrických přívodních kabelů, které nejsou v pořádku.
- Bez ohledu na všechna přijatá bezpečnostní opatření mohou mimoto existovat skrytá zbytková rizika.
- Zbytková rizika lze minimalizovat, pokud budete dodržovat „bezpečnostní pokyny“ a „použití v souladu s určeným účelem“ a kompletní „návod k obsluze“.

- Zabraňte náhodnému spuštění stroje: při vložení zástrčky do elektrické zásuvky nesmí být stisknut hlavní spínač. Používejte nástroj, doporučený v tomto návodu k obsluze.
- Používejte nástroj, který je doporučen v návodu k obsluze.

## 6. Technická data

Konstrukční rozměry D x Š x V	465 x 420 x 500 mm
Otáčky stupeň	2000 1/min
Zdvih oscilace	16 mm
Rozměry brusného pásu	610 x 100 mm
Rychlost brusného pásu	8 m/s
Výška broušení max.	90 mm
ø vřeten	12,6 mm
Rozměr stolu	410 x 425 mm
Šikmá poloha stolu	0° - 45°
Sací hrdlo ø	38 mm
Hmotnost	12,9 kg
Motor	220-240 V~ / 50 Hz
Příkon	450 W

Technické změny vyhrazeny!

Hodnoty hluku a vibrační byly stanoveny podle EN3 62841.

Hladina akustického tlaku $L_{PA}$	76 dB(A)
Nejistota $K_{PA}$	3 dB
Hladina akustického výkonu $L_{WA}$	89 dB (A)
Nejistota $K_{WA}$	3 dB

### Noste ochranu sluchu.

Působení hluku může vést ke ztrátě sluchu. Celkové hodnoty vibrací (součet vektorů tří směrů) zjištěny podle EN 62841.

## 7. Vybalení

- Otevřete balení a opatrně vyjměte přístroj.
- Odstraňte materiál obalu a obalové a přepravní pojistky (pokud je jimi výrobek opatřen).
- Zkontrolujte, zda je obsah dodávky úplný.
- Zkontrolujte přístroj a díly příslušenství, zda se při přepravě nepoškodily. V případě reklamaci je třeba okamžitě uvědomit dodavatele.
- Pozdější reklamace nebudou uznány.

- Uchovejte obal dle možností až do uplynutí záruční doby.
- Seznamte se před použitím podle návodu k obsluze s přístrojem.
- Používejte u příslušenství a opotřebitelných a náhradních dílů pouze originální díly.
- Uveďte při objednávání naše čísla výrobku a rovněž typ a rok výroby přístroje.

### ⚠ POZOR!

**Přístroj a obalové materiály nejsou hračka! Dětem nepatří do rukou plastické sáčky, fólie ani drobné součástky! Hrozí nebezpečí jejich spolknutí a uduše**

## 8. Montáž / Před uvedením do provozu

### ⚠ VÝSTRAHA!

Než zahájíte nastavení přístroje, vždy vytáhněte síťovou zástrčku ze zásuvky.

- Před uvedením do provozu musí být řádně namontovány všechny kryty a bezpečnostní zařízení.
- Brusný pás a brusný kotouč musí běžet bez překážek.
- U již obráběného dřeva dávejte pozor na cizí tělesa, např. hřebíky nebo šrouby atd.
- Před zapnutím se ubezpečte, zda je správně namontovaný brusný papír a pohyblivé díly se snadno pohybují.

### Připojení na odsávání.

Doporučuje se používat odsávání.

### 8.1. Výměna nástroje (obr. 3 - 8)

### ⚠ POZOR! Stroj vypněte a vytáhněte vidlici přírodního kabelu ze zásuvky.

Při výměně nářadí dbejte na to, aby byly všechny díly vyčištěny.

Připravte si vhodné nářadí a montujte následovně:

1. Vložte kryt (6) do tabulky (2)
2. Vložte vložku stolu (8) do krytu (6) (obr. 4)
3. Gumovou objímku (7) nasadte na vřeten (1) (obr. 5)
4. Brusnou objímku (9) nasuňte na gumovou objímku (7) (obr. 6)
5. Založte kotouč (D) (použijte správný rozměr) (obr. 7)

6. Nasaďte šestihrannou matici a utáhněte pomocí upínacího klíče (F). (obr. 8)

Dbejte na to, abyste při výměně brusných objímek vždy namontovali příslušné díly. Vložky do horní desky musí být větší, než brusné objímky.

**Upozornění!** Brusná objímka 13 mm se nasazuje přímo na vřetenou (1).

Tabulka:

Brusná objímka uvnitř Ø	Vložka do h. desky uvnitř Ø	Vřetenový kotouč velikost
13 mm	13 mm	malý 16 mm
19 mm	19 mm	střední 20 mm
26 mm	26 mm	střední 20 mm
38 mm	38 mm	velký 35 mm
51 mm	51 mm	velký 35 mm

## 8.2. Namontujte brusný pás (obr. 9, 10)

**⚠ POZOR! Vypněte stroj a odpojte napájecí kabel.**

- Odstraňte brusný obal (9), gumovou objímku (7), vložku do stolu (8) a kryt (6), pokud je již namontován.
- Nasuňte nástavec brusného pásu (10) přes vřetenou (1) a kolík (G) do drážky k tomu určeného.
- Také se ujistěte, že hodnoty (H) na příloze jsou vloženy do zářezů. Pokud se tvary nezablokují, otočte brusný pás ručně, dokud nezaklapne na své místo.
- Šroub (B) a šroub (A) nastavte na vřetenou (1).

## 8.3. Výměna brusného pásu (1) (obr. 11)

- Vytáhněte síťovou zástrčku.
- Pro povolení brusného pásu (13) pohněte napínacím brusného pásu (11) doprava.
- Brusný pás (11) odeberte směrem dozadu.
- Nový brusný pás namontujte v opačném pořadí. Pozor! Dodržujte směr chodu: na krytu a na vnitřní straně brusného pásu!

## 8.4. Nastavení brusného pásu (11)

- Vytáhněte síťovou zástrčku.
- Brusný pás (11) posouvejte ručně ve směru chodu.
- Brusný pás (11) musí po brusné ploše běžet vystředěně, pokud tomu tak není, lze jej donastavit pomocí rýhovaného šroubu (14).

## 8.5. Připojte doraz (12) (obr. 12)

- Vložte zarážku obrobku (12) s razítkem do drážky na stole a zajistěte ji pomocí upevňovacího šroubu (C).

## 9. Obsluha

**⚠ POZOR!**

**Před uvedením do provozu přístroj bezpodmínečně kompletně smontujte!**

### 9.1. Použití jako stacionární stroj

Pro trvalé použití se doporučuje montáž na dílenský stůl.

- V takovém případě si značte otvory na vrtání - stroj umístěte tak, jak má být později nainstalován a na dílenský stůl zaznačte místo otvorů, které se mají vyvrtat.
- Do dílenského stolu vyvrtejte otvory.
- Brusku položte na otvory, umístěte do nich vhodné šrouby svrchu, přes otvory v brusce a dílenském stole.
- Brusku teď našroubujte zesponu pomocí podložek a vhodných šestihranných matic.

### 9.2. Použití jako mobilní stroj

Pro mobilní použití se doporučuje montáž na vhodnou základnu. Tuto pak můžete upevnit na příslušný dílenský stůl. Základna by měla mít minimální tloušťku 19 mm a být větší, než bruska, aby na ní byl dostatek místa pro svorky.

- Na základnu vyznačte místa pro otvory.
- Postupujte dle posledních 3 kroků bodu „Použití jako stacionární stroj“.

Upozornění: Dbejte vhodnou délku šroubů. Vrutí SPAX nesmí mít přesah, aby nepoškodily podklad, šestihranné šrouby naproti tomu mít přesah musí, aby bylo možné umístit podložky a šestihranné matice.

### 9.3. Spínač zap. / vyp. (3)

- Brusku lze zapnout stiskem zeleného tlačítka „1“.
- Pro opětovné vypnutí brusky je nutné stisknout červené tlačítko „0“.

Výstraha: Pro zapnutí a vypnutí brusky nikdy nesahejte po spínači prostřednictvím přístroje! Nebezpečí poranění!

### 9.4. Broušení

- Během broušení vždy pevně držte obrobek.
- Nevytvíjejte velký tlak.

- Obrobkem by se mělo během broušení pohybovat po brusném pásu, resp. brusné desce sem a tam, aby se zabránilo jednostrannému opotřebenému brusného papíru!
- **DŮLEŽITÉ!** Dřevo by se mělo vždy brousit po směru kresby, abyste předešli odštěpení. Pozor! Pokud by při práci došlo k zablokování kotouče nebo brusného pásu, odstraňte prosím obrobek a počkejte, než přístroj opět dosáhne maximálních otáček.

### 9.5. Broušení faset a hran (obr. 15)

Pracovní stůl lze plynule přestavovat od 0° do 45°.

- Za tímto účelem povolte upevňovací šroub (1).
- Stiskněte páčku (15) směrem dolů.
- Uvedte pracovní stůl do požadovaného sklonu.
- Znovu pevně dotáhněte upevňovací šroub (1).

### 9.6. Broušení povrchů na brusném pásu

- Obrobek pevně držte. Dávejte pozor na prsty! Nebezpečí poranění!
- Vedte obrobek rovnoměrně přes brusný pás a pevně jej přitlačte proti opěře. Pozor: Při broušení zvláště tenkých nebo dlouhých materiálů (příp. dokonce bez opěry) je nutná zvláštní opatrnost. Přítlak nesmí být nikdy příliš silný, aby mohl být obroušený materiál dopravován z brusného pásu pryč.

## 10. Elektrická přípojka

Instalovaný elektromotor je zabudován v provozuschopném stavu. Přípojka musí odpovídat příslušným předpisům VDE a DIN.

Těmto předpisům musí odpovídat síťová přípojka zákazníka i použité prodlužovací kabely.

### Vadný elektrický přívodní kabel

U elektrických přívodních kabelů často dochází k poškození izolace.

Jeho příčinami mohou být:

- Poškození tlakem, je-li přívodní kabel veden oknem nebo štěrbinou ve dveřích.
- Prohnutí kvůli nevhodnému upevnění nebo vedení přívodního kabelu.
- Zlomení kvůli přejíždění přes přívodní kabel.
- Poškození izolace kvůli vytrhnutí z elektrické zásuvky ve stěně.
- Protržení v důsledku stárnutí izolace.

Tyto vadné elektrické přívodní kabely nesmí být používány a kvůli poškození izolace jsou životu nebezpečné.

Pravidelně kontrolujte poškození elektrických přívodních kabelů. Dávejte pozor, aby nebyl přívodní kabel při kontrole připojen do elektrické sítě.

Elektrické přívodní kabely musí odpovídat příslušným předpisům VDE a DIN. Používejte pouze přívodní kabely s označením: H05VV-F.

Uvedení typového označení na přívodním kabelu je povinné.

### Motor na střídavý proud

- Napětí v síti musí činit 220-240 V~
- Prodlužovací kabely do délky 25 m mít průměr 1,5 milimetru čtverečního.

Připojení a opravy elektrického vybavení mohou provádět pouze odborní elektrikáři.

Při zpětných dotazech uvádějte prosím tyto údaje:

- Typ proudu napájejícího motor
- Údaje z typového štítku stroje
- Údaje z typového štítku motoru

## 11. Čištění

**UPOZORNĚNÍ! Před každým nastavením, údržbou nebo opravou vytáhněte síťovou zástrčku!**

### Všeobecná opatření údržby

Čas od času otřete stroj hadříkem, abyste odstranili třísky a prach. Jednou za měsíc naolejujte otočné díly, abyste prodloužili životnost nástroje. Motor však neolejujte.

K čištění plastových součástí nepoužívejte žádné žíravé látky.

Po každém použití je třeba brusku pečlivě očistit. Všechny pohyblivé díly pravidelně olejujte. Pracovní stůl napusťte tenkou vrstvou voskem (automotive type paste wax), tím se usnadní čištění pracovního stolu.

## 12. Převrta

Pokud chcete zařízení přepravit na jiné místo, odpojte je od sítě a nainstalujte ho na jiném k tomu určeném místě.

### 13. Skladování

Uložte přístroj a jeho příslušenství na tmavém, suchém místě, chráněném před mrazem a nedostupném pro děti. Optimální skladovací teplota se pohybuje mezi 5 a 30°C.

Elektrický přístroj uchovávejte v originálním obalu.

Elektrický přístroj zakryjte, aby byl chráněn před prachem nebo vlhkem.

Návod k obsluze uložte u přístroje.

### 14. Údržba

#### Pozor!

Před prováděním veškeré údržby vytáhněte síťovou zástrčku

#### Připojení a opravy elektrického

Připojení a opravy elektrického vybavení mohou provádět pouze odborní elektrikáři.

#### Při zpětných dotazech uvádějte prosím tyto údaje.

- Typ proudu napájecího motor
- Údaje z typového štítku stroje
- Údaje z typového štítku motoru

#### Servisní informace

Je třeba dbát na to, že u tohoto přístroje podléhají následující díly opotřebením přiměřenému použití nebo přirozenému opotřebením, resp. jsou potřebné jako spotřební materiál.

Rychle opotřebitelné díly\*: brusivo, Uhlíkové kartáče, disk honování, rohové Guides, klínový řemen

\* není nutně obsaženo v rozsahu dodávky

### 15. Likvidace a recyklace



Přístroj je uložen v balení, aby bylo zabráněno poškození při přepravě. Toto balení je surovina a tím znovu použitelné nebo může být dáno zpět do cirkulace surovin.



Příslušenství je vyrobeno z rozdílných materiálů, jako např. kov a plasty. Defektní součástky odevzdejte k likvidaci zvláštních odpadů. Zeptejte se v odborné prodejně nebo na místním zastupitelství!

#### Odpadní zařízení nesmějí být likvidována spolu s domácím odpadem!



Tento symbol upozorňuje, že tento výrobek nesmí být podle směrnice o odpadních elektrických a elektronických zařízeních (2012/19/EU)

a vnitrostátních zákonů likvidován spolu s domácím odpadem. Tento výrobek musí být odevzdán ve sběrném středisku určeném k tomuto účelu. To lze provést například vrácením při nákupu podobného výrobku nebo odevzdáním v autorizovaném sběrném středisku pro recyklaci odpadních elektrických a elektronických zařízení. Nesprávné zacházení s odpadními zařízeními může mít vzhledem k potenciálně nebezpečným látkám, které jsou v odpadních elektrických a elektronických zařízeních často obsaženy, negativní dopad na životní prostředí a lidské zdraví. Správnou likvidací tohoto výrobku přispíváte také k efektivnímu využívání přírodních zdrojů. Informace o sběrných střediscích pro odpadní zařízení můžete získat u svého magistrátu, veřejnoprávní instituce pro nakládání s odpady, autorizovaného orgánu pro likvidaci odpadních elektrických a elektronických zařízení nebo služby svozu odpadu.

## 16. Odstraňování závad

Následující tabulka zobrazuje chybové příznaky a popisuje, jak lze provést nápravu, pokud Váš stroj nepracuje správně. Pokud nemůžete problém lokalizovat a odstranit, obraťte se na Vaši servisní dílnu.

Porucha	Možná příčina	Řešení
Motor se nerozběhne	Poškozený spínač/vypínač	Před použitím brusky nahradte všechny poškozené díly.
	Poškozené vedení spínače/vypínače	
	Poškozené relé spínače/vypínače	
	Vypálená pojistka	
	Spálený motor	Kontaktujte své lokální servisní centrum nebo autorizovanou servisní stanici. Každý pokus o opravu představuje nebezpečí, pokud jej neprovádí kvalifikovaný odborník.
Stroj se během práce zpomalí	Na obrobek je vyvíjen velký tlak.	Zmírněte tlak na obrobek.
Brusný pás odbíhá od hnacích kotoučů.	Neběží ve své stopě.	Upravte stopu.
Dřevo během broušení pálí.	Brusný kotouč nebo pás je pokryt mazivem.	Vyměňte pás nebo kotouč.
	Na obrobek je vyvíjen příliš velký tlak.	Zmírněte tlak na obrobek.
Silné vibrace	Nářadí je namontováno volně	Upevněte nářadí
	Závada na nářadí	Vyměňte nářadí
	Vřetená nářadí	Oprava v servisní stanici

## Vysvetlenie symbolov na prístroji

Použitie symbolov v tejto príručke má upriamiť vašu pozornosť na možné riziká. Bezpečnostné symboly a vysvetlenia, ktoré ich sprevádzajú, musia byť presne pochopené. Výstrahy samotné neodstraňujú riziká a nemôžu nahradiť správne opatrenia na zabránenie nehodám.

	<p>Pred uvedením do prevádzky si prečítajte návod na obsluhu a bezpečnostné upozornenia a dodržiavajte ich!</p>
	<p>Noste ochranu sluchu! Vplyv hluku môže spôsobiť stratu sluchu.</p>
	<p>Pri tvorbe prachu noste ochranu dýchania! Pri opracovávaní dreva a iných materiálov môže vzniknúť zdraviu škodlivý prach. Materiál obsahujúci azbest sa nesmie opracovávať!</p>
	<p>Noste ochranné okuliare! Počas práce vznikajú iskry alebo z prístroja odletujú triesky, piliny a prach, ktoré môžu zapríčiniť stratu zraku.</p>
	<p>Pozor! Pred inštaláciou, čistenie, zmeny, údržby, skladovanie a prepravu zapnete prístroj a odpojte ho od elektrickej siete.</p>
	<p>Pozor! Nebezpečenstvo ohrozenia života, riziko zranenia alebo poškodenia náradia v prípade nedodržania pokynov!</p>
<p><b>⚠ Pozor!</b></p>	<p>V tomto návode na obsluhu sme miesta, ktoré sa týkajú vašej bezpečnosti, opatрили touto značkou.</p>

<b>Obsah:</b>	<b>Strana:</b>
1. Úvod.....	105
2. Popis prístroja.....	105
3. Rozsah dodávky.....	105
4. Správny spôsob použitia.....	106
5. Bezpečnostné upozornenia.....	106
6. Technické údaje.....	109
7. Vybalenie.....	109
8. Zostavenie / Pred uvedením do prevádzky.....	109
9. Obsluha.....	110
10. Elektrická prípojka.....	111
11. Čistenie.....	112
12. Preprava.....	112
13. Skladovanie.....	112
14. Údržba.....	112
15. Likvidácia a recyklácia.....	112
16. Odstraňovanie porúch.....	113



## 1. Úvod

### Výrobca:

Schepach GmbH  
Günzburger Straße 69  
D-89335 Ichenhausen

### Vážený zákazník,

Želáme Vám veľa zábavy a úspechov pri práci s Vaším novým prístrojom.

### Upozornenie:

V súlade s platnými zákonmi, ktoré sa týkajú zodpovednosti za výrobok, výrobca zariadenia nepreberá zodpovednosť za poškodenia výrobku alebo za škody spôsobené výrobkom, ku ktorým došlo z nasledujúcich dôvodov:

- nesprávnej manipulácie,
- nedodržania pokynov na obsluhu,
- opravy vykonanej treťou stranou, opravy nevykonanej v autorizovanom servise,
- montáže neoriginálnych dielcov alebo použitia neoriginálnych dielcov pri výmene,
- iného než špecifikované použitia,
- poruchy elektrického systému, ktorá bola spôsobená nedodržaním elektrických predpisov a predpisov VDE 0100, DIN 57113, VDE0113.

### Odporúčame vám:

Pred montážou a obsluhou tohto zariadenia si prečítajte kompletný text v návode na obsluhu.

Pokyny na obsluhu sú určené na to, aby sa používatel oboznámil s týmto zariadením a aby pri jeho použití využil všetky jeho možnosti v súlade s uvedenými odporúčeniami.

Tento návod na obsluhu obsahuje dôležité informácie o tom, ako vykonávať bezpečnú, profesionálnu a hospodárnu obsluhu stroja, ako zabrániť rizikám, ako ušetriť náklady na opravy, ako skrátiť časy prestojov a ako zvýšiť spoľahlivosť a predĺžiť prevádzkovú životnosť stroja.

Okrem bezpečnostných predpisov uvedených v návode na obsluhu musíte dodržiavať tiež platné predpisy, týkajúce sa prevádzky stroja vo vašej krajine.

Uchovávajte návod na obsluhu stále v blízkosti stroja a uložte ho do plastového obalu, aby bol chránený pred nečistotami a vlhkosťou. Prečítajte si návod na obsluhu pred každým použitím stroja a dôkladne dodržiavajte v ňom uvedené informácie.

Stroj môžu obsluhovať iba osoby, ktoré boli riadne preškolené v jeho obsluhu a ktoré boli riadne informované o rizikách spojených s jeho obsluhou. Pri obsluhu stroja musí byť splnený stanovený minimálny vek.

Popri bezpečnostných pokynoch a upozorneniach obsiahnutých v tomto návode na obsluhu a zvláštnych predpisoch vašej krajiny je nutné dodržiavať všeobecne uznávané technické predpisy pre prevádzku.

Nepreberáme ručenie za žiadne nehody alebo škody, ktoré vznikli nedodržaním tohto návodu a bezpečnostných upozornení.

## 2. Popis prístroja

1. Nástrojové vreteno
2. Šijacie stolík
3. Prepínač zapnutia / vypnutia
4. Zaisťovacia skrutka
5. Odsávacie hrdlo
6. Veko
7. Gumové puzdrá
8. Stolové vložky
9. Brúsne puzdrá
10. Brúсны nadstavec remeňa
11. Brúсны pás
12. Prestať
13. Brúsenie napínač remeňa
14. Nastavenie
15. Blokovacie pákal

## 3. Rozsah dodávky

- 4x Gumové puzdrá  
Dĺžka 115 mm, Ø 19/26/38/51 mm
  - 5x Brúsne puzdrá  
K80, Ø 13/19/26/38/51 mm
  - 5x Stolové vložky  
Ø 13/19/26/38/51 mm
- A. Poistná skrutka (brúсны pás)
  - B. Podložka
  - C. Zaisťovacia skrutka (zátka)
  - D. 3 x vretenové kotúče Ø 16/22/44 mm
  - E. Šesťhranná matica M8
  - F. Šesťhranný kľúč SW13

## 4. Správny spôsob použitia

Oscilačná vretenová brúska sa používa na brúsenie všetkých druhov dreva podľa veľkosti stroja.

Stroj spĺňa požiadavky aktuálne platnej smernice EÚ pre strojové zariadenia.

Stroj sa môže používať iba v súlade so svojím určením. Každé iné použitie presahujúce určenie je považované za používanie v rozpore s určením. Za škody z neho vzniknuté alebo poranenia akéhokoľvek druhu ručí používateľ/obsluha a nie výrobca.

Súčastou používania v súlade s určením je aj dodržiavanie bezpečnostných upozornení, ako aj návodu na montáž a prevádzkových pokynov v návode na obsluhu.

Osoby, ktoré obsluhujú stroj a vykonávajú údržbu, musia byť oboznámené so strojom a možnými nebezpečenstvami.

Okrem toho sa musia čo najdôkladnejšie dodržiavať predpisy na zabránenie úrazom.

Musia sa dodržiavať aj iné všeobecné pracovno-lekárske a bezpečnostno-technické pravidlá.

Pri škodách vzniknutých v dôsledku zmien na stroji sa vylučuje záruka výrobcu.

Stroj sa smie používať iba s originálnymi dielmi a originálnym príslušenstvom od výrobcu.

Musia sa dodržiavať bezpečnostné, pracovné predpisy a predpisy týkajúce sa údržby, ako aj rozmery uvedené v technických údajoch.

Dbajte, prosím, na to, že naše prístroje neboli v súlade s určením skonštruované na komerčné, remeselné ani priemyselné použitie. Ak sa zariadenie používa v komerčných, remeselných alebo priemyselných podnikoch, ako aj na podobné činnosti, nepreberáme žiadnu záruku.

## 5. Bezpečnostné upozornenia

**Všeobecné bezpečnostné upozornenia pre elektrické náradia**

**⚠ VAROVANIE: Prečítajte si všetky bezpečnostné upozornenia, pokyny, ilustrácie a technické údaje, ktorými je opatrené toto elektrické náradie.**

Zanedbania pri dodržiavaní nasledujúcich pokynov môžu spôsobiť zásah elektrickým prúdom, požiar a/alebo ťažké poranenia.

**Všetky bezpečnostné upozornenia a pokyny uschovajte pre prípad neskoršieho použitia.**

Pojem „elektrické náradie“ použitý v bezpečnostných upozorneniach sa vzťahuje na elektrické náradie napájané zo siete (so sieťovým káblom) alebo na elektrické náradie napájané z akumulátora (bez sieťového vedenia).

### 1) Bezpečnosť na pracovisku

- a) **Pracovný priestor udržiavajte čistý a dobre osvetlený.** Neporiadok a neosvetlené pracovné priestory môžu viesť k úrazom.
- b) **S elektrickým náradím nepracujte v prostredí ohrozenom výbuchom, v ktorom sa nachádzajú horľavé kvapaliny, plyny alebo prach.** Elektrické prístroje vytvárajú iskry, ktoré môžu zapáliť prach alebo výpary.
- c) **Deti a iné osoby držte v dostatočnej vzdialenosti od elektrického prístroja počas jeho používania.** Pri nepozornosti môžete stratiť kontrolu nad elektrickým náradím.

### 2) Elektrická bezpečnosť

- a) **Pripojovacia zástrčka elektrického prístroja musí pasovať do zásuvky.** Zástrčka sa nesmie nijako upravovať. **Nepoužívajte adaptérové zástrčky spolu s uzemnenými elektrickými prístrojmi.** Neupravované zástrčky a vhodné zásuvky znižujú riziko zásahu elektrickým prúdom.
- b) **Vyhýbajte sa telesnému kontaktu s uzemnenými plochami, ako napríklad rúry, vykurovacie zariadenia, sporáky a chladničky.** Keď je vaše telo uzemnené, hrozí zvýšené riziko zásahu elektrickým prúdom.

- c) **Chráňte elektrické prístroje pred dažďom alebo vlhkosťou.** Vniknutie vody do elektrického náradia zvyšuje riziko zásahu elektrickým prúdom.
- d) **Nepoužívajte pripájacie vedenie na nosenie či zavesenie elektrického náradia, ani na vytiahnutie zástrčky zo zásuvky.** Chráňte pripájacie vedenie pred vysokými teplotami, olejom, ostrými hranami alebo pohybujúcimi sa časťami. Poškodené alebo zamotané pripájacie vedenia zvyšujú riziko zásahu elektrickým prúdom.
- e) **Ak s elektrickým náradím pracujete vonku, používajte iba predĺžovacie vedenia, ktoré sú vhodné aj pre exteriér.** Používanie predĺžovacieho vedenia vhodného pre exteriér znižuje riziko zásahu elektrickým prúdom.
- f) **Ak sa nedá vyhnúť prevádzke elektrického náradia vo vlhkom prostredí, používajte ochranný vypínač proti chybnému prúdu.** Používanie ochranného vypínača proti chybnému prúdu znižuje riziko zásahu elektrickým prúdom.
- e) **Vyhýbajte sa abnormálnemu držaniu tela. Zastíte si bezpečný postoj a vždy udržiavajte rovnováhu.** Vďaka tomu budete môcť elektrické náradie lepšie kontrolovať pri neočakávaných situáciách.
- f) **Noste vhodný odev. Nenoste voľný odev ani šperky.** Udržiavajte vlasy a odev mimo dosahu pohybujúcich sa dielov. Voľný odev, šperky či dlhé vlasy môžu zachytiť pohybujúce sa časti.
- g) **Ak je možné namontovať zariadenia na odsávanie a zachytávanie prachu, musia sa tieto pripojiť a správne používať.** Použitie zariadenia na odsávanie prachu znižuje riziká spôsobené prachom.
- h) **Nenechajte sa ukolišať falošnou bezpečnosťou a dbajte na bezpečnostné pravidlá pre elektrické náradie, aj keď ste vďaka mnohonásobnému použitiu oboznámení s elektrickým náradím.** Lahkovážne konanie môže v okamihu viesť k ťažkým poraneniam.

### 3) Bezpečnosť osôb

- a) **Buďte pozorní, dávajte pozor na to, čo robíte, a s elektrickým náradím pracujte rozumne. Elektrické náradie nepoužívajte, ak ste unavení alebo ste pod vplyvom drog, alkoholu či liekov.** Chvilka nepozornosti pri používaní elektrického prístroja môže viesť k vážnym zraneniam.
- b) **Noste osobné ochranné vybavenie a vždy používajte ochranné okuliare.** Nosenie ochranného vybavenia, ako napríklad protiprachová maska, protišmyková ochranná obuv, ochranná prilba alebo ochrana sluchu, v závislosti od druhu a použitia elektrického prístroja, znižuje riziko zranení.
- c) **Zabráňte neúmyselnému uvedeniu do prevádzky. Pred zdvihnutím alebo nosením sa uistite, že je elektrické náradie vypnuté, predtým ako ho pripojíte k napájaniu prúdom a/alebo ku akumulátoru.** Ak máte pri prenášaní elektrického náradia prst na vypínači, alebo ak zapnutý elektrický prístroj pripojíte k napájaniu prúdom, môže dôjsť k úrazom.
- d) **Pred zapnutím elektrického náradia odstráňte nastavovacie nástroje alebo skrutkovače. Nástroj alebo kľúč, ktorý sa nachádza v otáčajúcej sa časti elektrického náradia, môže viesť k poraneniam.**

### 4) Používanie a ošetrovanie elektrického prístroja

- a) **Elektrické náradie nepreťažujte.** Pri práci používajte elektrické náradie určené na daný účel. Je lepšie a bezpečnejšie pracovať s vhodným elektrickým náradím v udávanom rozsahu výkonu.
- b) **Nepoužívajte elektrické náradie s chybným spínačom.** Elektrické náradie, ktoré sa nedá zapnúť alebo vypnúť, je nebezpečné a musí sa opraviť.
- c) **Skôr ako vykonáte nastavenia prístroja, vymeníte časti vloženého nástroja alebo elektrické náradia odložte, vytiahnite zástrčku zo zásuvky a/alebo odoberte odnímateľný akumulátor.** Toto bezpečnostné opatrenie zabráni neúmyselnému spusteniu elektrického náradia.
- d) **Nepoužívané elektrické náradie uchovávajú mimo dosahu detí.** Elektrické náradie nedovoľte používať osobám, ktoré s ním nie sú oboznámené alebo si neprečítali tieto inštrukcie. Elektrické náradie je nebezpečné, ak ho používajú neskusené osoby.
- e) **O svoje elektrické náradie a vložený nástroj sa dôkladne starajte.** Kontrolujte, či pohybujúce sa časti fungujú bezchybne a či sa nezasekávajú, či diely nie sú zlomené alebo poškodené tak, že to negatívne ovplyvňuje funkciu elektrického náradia. Pred použitím elektrického náradia dajte poškodené diely opraviť.

Príčinou mnohých úrazov je nesprávna údržba elektrických prístrojov.

- f) **Rezné nástroje udržiavajte ostré a čisté.** Starostlivo udržiavané rezné nástroje s ostrými reznými hranami sa menej zasekávajú a ľahšie sa vedú.
- g) **Používajte elektrické náradie, príslušenstvo, vložené nástroje atď. podľa týchto pokynov. Zohľadnite pritom pracovné podmienky a vykonávanú činnosť.** Používanie elektrického náradia na iné ako predpísané používania môže viesť k nebezpečným situáciám.
- h) **Rukoväte a plochy rukovätí udržiavajte vždy suché, čisté a bez oleja a tuku.** Klzké rukoväti a plochy rukovätí neumožňujú bezpečnú obsluhu a kontrolu elektrického náradia v nepredvídateľných situáciách.

## 5) Servis

- a) **Vaše elektrické náradie nechajte opravovať len kvalifikovaným odborným personálom a len s originálnymi náhradnými dielmi.** Tým zaisťujete, že bezpečnosť elektrického prístroja zostane zachovaná.

### Bezpečnostné upozornenia pre stolové brúsky

- a) **Nepoužívajte poškodené vložené nástroje. Pred každým použitím skontrolujte nasadzovacie nástroje ako brúsne kotúče, či nevykazujú odlupovania a trhliny. Ak ste nasadzovací nástroj skontrolovali a nasadili, zdržiavajte sa vy i osoby nachádzajúce sa v blízkosti mimo úrovne rotujúceho nasadzovacieho nástroja a prístroj nechajte 1 minútu bežať s maximálnymi otáčkami.** Poškodené nasadzovacie nástroje sa väčšinou zlomia v tejto skúšobnej dobe.
- b) **Povolené otáčky vloženého nástroja musia byť minimálne tak vysoké ako najvyššie otáčky uvedené na elektrickom prístroji.** Príslušenstvo, ktoré sa otáča rýchlejšie, ako je povolené, sa môže zlomiť a odletieť.
- c) **Nikdy nebrúste na bočných plochách brúsnych kotúčov.** Brúsenie na bočných plochách môže spôsobiť prasknutie a rozletenia sa brúsnych kotúčov.

**⚠ VAROVANIE!** Tento elektrický prístroj vytvára počas prevádzky elektromagnetické pole. Toto pole môže za určitých okolností ovplyvniť aktívne alebo pasívne implantáty. Na zničenie nebezpečenstva závažných alebo smrteľných poranení odporúčame osobám s implantátmi prekonzultovať situáciu so svojim lekárom a výrobcom implantátu ešte predtým, ako začnú obsluhovať elektrický prístroj.

### Dodatočné bezpečnostné pravidlá pre vretenový brúsku

**⚠ VAROVANIE:** Nepoužívajte brúsku skôr, ako bude kompletne zmontovaná a nainštalovaná podľa príslušných návodov.

- Ak nie ste oboznámení s obsluhou brúsky, vyžiadajte si návody od vášho vedúceho, učiteľa alebo inej kvalifikovanej osoby.
- **POZOR:** Táto brúska bola vyvinutá iba na brúsenie dreva alebo drevu podobného materiálu. Brúsenie iných materiálov môže viesť k požiaru, zraneniam alebo iným poškodeniam výrobku.
- Vždy používajte ochranné okuliare.
- Táto brúska sa smie používať iba na práce v interiéri.
- **DÔLEŽITÉ:** Brúsku montujte a používajte iba na vodorovnej ploche. Montáž na ploche, ktorá nie je vodorovná, môže viesť k poškodeniu motora.
- Ak hrozí tendencia toho, že by sa mohla brúska posúvať alebo prevrátiť počas prevádzky, predovšetkým pri brúsení dlhých alebo ťažkých obrobkov, tak brúsku treba riadne spojiť s nosným povrchom.
- Pri brúsení obrobku ho pevne držte.
- Pri brúsení obrobku nenoste rukavice a nedržte ho ani handrou.
- Nikdy nebrúste obrobky, ktoré sú príliš malé na bezpečnú obsluhu.
- Vyhnite sa nešikovným pohybom rúk, pri ktorých môžete náhle sklznúť do brúsneho pásu alebo brúsneho kotúča.
- Pri obrábaní veľkých obrobkov by sa mala použiť dodatočná podpera vo výške stola.
- Nikdy nebrúste nepodoprený obrobok. Obrobok podkladajte stolom alebo dorazom, s výnimkou zakrivených obrobkov na vonkajšej strane brúsneho kotúča.
- Pred zapnutím brúsky vždy odstráňte kusy odpadu a iné kusy zo stola, dorazu alebo brúsneho pásu.
- Keď je brúska v prevádzke, tak na stole nič neplánujte ani nemontujte.
- Pri inštalácii alebo odstraňovaní príslušenstva vypnite brúsku a vytiahnite zástrčku zo zásuvky.

- Nikdy neopúšťajte pracovnú oblasť nástroja, keď je nástroj zapnutý alebo keď sa nástroj ešte úplne nezastavil.
- Obrobok vždy položte na brúsny stôl. Pri brúsení na brúsnom tanieri bezpečne položte zakrivené nástroje na stôl.

### Zvyškové riziká

Tento stroj bol skonštruovaný podľa najnovších poznatkov v oblasti techniky a v súlade s požiadavkami bezpečnostných predpisov. Bez ohľadu na to sa môžu počas práce vyskytnúť určité zvyškové riziká.

- Nebezpečenstvo poranenia prstov a rúk od rotujúceho brúsneho nástroja pri neodbornom vedení alebo kladení obrobku určeného na brúsenie.
- Nebezpečenstvo poranenia od vymrštených obrobkov pri neodbornom držaní alebo vedení.
- Ohrozenie zdravia prúdom pri použití elektrických prípojných vedení v rozpore s určením.
- Bez ohľadu na všetky prijaté bezpečnostné opatrenia môžu okrem toho existovať skryté zvyškové riziká.
- Zostatkové riziká je možné minimalizovať, ak sa dodržiavajú bezpečnostné upozornenia, použitie v súlade s určením, ako aj návod na obsluhu.
- Vyhýbajte sa náhodným uvedeniam stroja do prevádzky: pri zasunutí zástrčky do zásuvky sa nesmie stlačiť tlačidlo prevádzky.
- Nepoužívajte náradie odporúčané v tomto návode na obsluhu.

## 6. Technické údaje

Rozmery D x Š x V	465 x 420 x 500 mm
Otáčky	2000 1/min
Oscilačný zdvih	16 mm
Rozmery brúsneho pásu	610 x 100 mm
Rýchlosť brúsneho pásu	8 m/s
Brúsna výška max.	90 mm
Ø vretena	12,6 mm
Rozmery stola	410 x 425 mm
Šikmá poloha stola	0° - 45°
Odsávacie hrdlo Ø	38 mm
Hmotnosť	12,9 kg
Motor	220-240 V~/ 50 Hz
Príkon	450 W

Technické zmeny vyhradené!

Hodnoty hluku a vibrácií boli stanovené v súlade s normou EN 62841.

Hladina akustického tlaku $L_{PA}$	76 dB(A)
Nepresnosť $K_{PA}$	3 dB
Hladina akustického tlaku $L_{WA}$	89 dB(A)
Nepresnosť $K_{WA}$	3 dB

### Noste ochranu sluchu.

Vplyv hluku môže spôsobiť stratu sluchu. Celkové hodnoty vibrácií (vektorový súčet troch smerov) stanovené podľa EN 62841.

## 7. Vybalenie

- Otvorte obal a opatrne vyberte prístroj.
- Odstráňte obalový materiál, ako aj obalové a prepravné poistky (ak sú použité).
- Skontrolujte, či je rozsah dodávky kompletný.
- Prístroj a diely príslušenstva skontrolujte ohľadom poškodení spôsobených prepravou. V prípade reklamácií ihneď informujte dodávateľa.
- Neskoršie reklamácie nebudú uznané.
- Obal podľa možnosti uschovajte až do uplynutia záručnej doby.
- Pred prácou sa so zariadením oboznámte na základe návodu na obsluhu.
- Pri príslušenstve, ako aj pri opotrebovateľných a náhradných dieloch používajte iba originálne diely.
- Pri objednávkach uvádzajte naše čísla výrobkov, ako aj typ a rok výroby zariadenia.

### ⚠ POZOR!

**Prístroj a obalové materiály nie sú hračkami pre deti! Deti sa nesmú hrať s plastovými vreckami, fóliami ani drobnými súčiastkami! Vzniká nebezpečenstvo prehltnutia a udusení!**

## 8. Zostavenie / Pred uvedením do prevádzky

### ⚠ VAROVANIE!

Pred vykonaním nastavení na prístroji vždy najprv vyťahnite sieťovú zástrčku.

- Pred uvedením do prevádzky sa musia všetky kryty a bezpečnostné zariadenia namontovať v súlade s predpismi.

- Brúsny pás a brúsny tanier sa musia voľne otáčať.
- V prípade už obrobeneho dreva dávajte pozor na cudzie telesá, ako napr. klince alebo skrutky atď.
- Predtým, ako zapnete zapínač/vypínač, uistite sa, či je brúsny papier správne namontovaný a pohyblivé diely vykazujú ľahký chod.

### Pripojenie k odsávaniu.

Odporúča sa používanie odsávania.

### 8.1. Výmena nástroja (obr. 3 - 8)

#### ⚠ **POZOR!** Vypnite brúsku a vytiahnite sieťovú zástrčku.

Pri výmene nástrojov dbajte na to, aby boli všetky diely vyčistené.

Prichystajte vhodné nástroje a namontujte ich nasledujúcim spôsobom:

1. Vložte kryt (6) do tabuľky (2)
2. Vložte vložku stola (8) do krytu (6) (obr. 4)
3. Osadte gumové puzdro (7) na vreteno (1) (obr. 5)
4. Nasuňte brúsne puzdro (9) na gumové puzdro (7) (obr. 6)
5. Priložte kotúč (D) (použite správny rozmer) (obr. 7)
6. Nasadte šesťhrannú maticu a pevne ju utiahnite ťahovacím kľúčom (F). (obr. 8)

Dbajte na to, aby sa pri výmene brúsnych puzdier vždy namontovali pasujúce diely. Stolové vložky musia byť väčšie ako brúsne puzdrá.

**Upozornenie!** Brúsne puzdro 13 mm sa osadzuje priamo na vreteno (1).

Tabuľka:

Vnúť. priemer brúsneho puzdra	Vnúť. priemer stolovej vložky	Veľkosť vretenového kotúča
13 mm	13 mm	malý 16 mm
19 mm	19 mm	stredný 22 mm
26 mm	26 mm	stredný 22 mm
38 mm	38 mm	veľký 44 mm
51 mm	51 mm	veľký 44 mm

### 8.2. Namontujte brúsny pás (obr. 9, 10)

#### ⚠ **POZOR!** Vypnite zariadenie a odpojte sieťovú zástrčku.

- Odstráňte brúsny obal (9), gumovú objímku (7), vložku stola (8) a kryt (6), ak je už namontovaná.

- Pridržte upevnenie brúsneho pásu (10) cez vreteno (1) a čap (G) do drážky, ktorá je k tomu určená.
- Takisto sa uistite, že hodnoty (H) na prílohách sú vložené do zárezov. Ak sa tvary nezablokujú, obrúste brúsny pás ručne, kým nezacvakne.
- Skrutku disku (B) a skrutku (A) zasuňte na vreteno (1).

### 8.3. Výmena brúsneho pásu (11) (obr. 11)

- Vytiahnite sieťovú zástrčku.
- Posuňte napínač brúsneho pásu (13) doprava, aby ste uvoľnili brúsny pás (11).
- Zložte brúsny pás (11) dozadu.
- Nový brúsny pás namontujte späť v opačnom poradí. Pozor! Dodržiavajte smer otáčania: na telese a na vnútornej strane brúsneho pásu!

### 8.4. Nastavenie brúsneho pásu (11)

- Vytiahnite sieťovú zástrčku.
- Rukou pomaly potlačte brúsny pás (11) v smere otáčania.
- Brúsny pás (11) sa musí centricky otáčať na brúsnej ploche. Ak tomu tak nie je, tak sa môže dodatočne nastaviť pomocou ryhovanej skrutky (14).

### 8.5. Pripevnite zarážku (12) (obr. 12)

- Zasuňte zátku (12) obrobku razením do drážky na stôl a zaistíte ho pomocou upevňovacej skrutky (C).

## 9. Obsluha

### ⚠ **VAROVANIE!**

**Prístroj pred uvedením do prevádzky bezpodmienečne kompletne zmontujte!**

### 9.1. Použitie ako stacionárna brúska

Pri nepretržitom nasadení sa odporúča montáž pracovného stola.

- Za týmto účelom označte vývrty tým, že brúsku umiestnite tak, ako má byť neskôr nainštalovaná a teraz na pracovný stôl zaznačte polohu otvorov, ktoré sa majú vyvŕtať.
- Vyvŕtajte otvory cez pracovný stôl.
- Umiestnite brúsku nad otvory a zasuňte vhodné skrutky zhora do otvorov brúsky a pracovného stola.
- Teraz zospodu pevne zoskrutkujte brúsku pomocou príložiek a vhodných šesťhranných matic.

## 9.2. Použitie ako mobilná brúska

Pri mobilnom nasadení brúsky sa odporúča montáž vhodnej základovej dosky. Tú potom môžete zasvorkovať na príslušný pracovný stôl.

Základová doska by mala mať minimálnu hrúbku 19 mm a mala by byť dostatočne väčšia ako brúska, aby ste našli miesto pre svorky.

- Zaznačte na základovú dosku otvory, ktoré sa majú vyvŕtať.
- Pokračujte podľa popisu v posledných 3 krokoch bodu „Použitie ako stacionárna brúska“.

Upozornenie: Dbajte na vhodnú dĺžku skrutiek. Skrutky pax nesmú prečnievať, aby nepoškodili podklad. Naopak, skrutky so šesťhrannou hlavou musia prečnievať, aby sa dali namontovať príložky a šesťhranné matice.

## 9.3. Zapínač/vypínač (3)

- Stlačením zeleného tlačidla „1“ je možné zapnúť brúska.
- Na opätovné vypnutie brúsky sa musí stlačiť čierne tlačidlo „0“.

**⚠ VAROVANIE:** Pre zapnutie a vypnutie brúsky nikdy nesiahajte na spínač ponad brúska! Nebezpečenstvo poranenia!

## 9.4. Brúsenie

- Počas brúsenia vždy pevne držte obrobok.
- Nevytvárajte veľký tlak.
- Obrobok by sa mal počas brúsenia na brúsnom páse, resp. brúsnej doske, pohybovať sem a tam, aby sa zabránilo jednostrannému opotrebovaniu brúsneho papiera!
- **DÔLEŽITÉ!** Kusy dreva by sa mali vždy brúsiť v smere textúry dreva, aby sa zabránilo odlupovaniu. Pozor! Ak by sa pri práci kotúč alebo brúsny pás zablokovali, odstráňte obrobok a počkajte, kým brúska znovu dosiahne svoje maximálne otáčky.

## 9.5. Brúsenie faziet a hrán (obr. 15)

Pracovný stôl je možné plynule nastaviť od 0° do 45°.

- Za týmto účelom uvoľníte zaistovaciu skrutku (4).
- Stlačte páčku (15) smerom dole.
- Uveďte pracovný stôl do požadovaného náklonu.
- Znovu utiahnite zaistovaciu skrutku (4) brúsnom páse.

## 9.6. Povrchové brúsenie na brúsnom páse

- Pevne držte obrobo. Dávajte si pozor na prsty! Nebezpečenstvo poranenia!

- Vedte obrobok tým, že ho pevne prítlačíte na brúsnu podporu, rovnomerne po brúsnom páse. Pozor: Buďte obzvlášť opatrní pri brúsení mimoriadne tenkých alebo dlhých materiálov (príp. aj bez brúsnej podpery). Prítlak nesmie byť nikdy príliš silný, aby mohol byť zbrúsený materiál dopravovaný od brúsneho pásu.

## 10. Elektrická prípojka

Nainštalovaný elektromotor je pripojený a pripravený na prevádzku. Pripojenie zodpovedá príslušným ustanoveniam VDE a DIN.

Sieťová prípojka na strane zákazníka, ako aj predlžovacie vedenie musia zodpovedať týmto predpisom.

### Poškodené elektrické prípojné vedenie

Na elektrických prípojných vedeniach často vznikajú škody na izolácii.

Príčinami môžu byť:

- Stlačené miesta, keď sa prípojné vedenia vedú cez okno alebo medzeru medzi dverami.
- Zalomené miesta v dôsledku neodborného upevnenia alebo vedenia prípojného vedenia.
- Rozrezané miesta vzniknuté pri prejazde cez prípojné vedenie.
- Škody na izolácii pri vytrhnutí zo zásuvky v stene.
- Trhliny pri zostarnutí izolácie.

Takéto poškodené elektrické prípojné vedenia sa nesmú používať a z dôvodu poškodenia izolácie sú životnebezpečné.

Elektrické prípojné vedenia pravidelne kontrolujte ohľadne poškodení. Dávajte pozor na to, aby pri kontrole prípojného vedenia nebolo toto pripojené k elektrickej sieti.

Elektrické prípojné vedenia musia zodpovedať príslušným ustanoveniam VDE a DIN. Používajte iba prípojné vedenia s označením:H05VV-F.

Vytlačenie označenia typu na prípojnom kábli je predpis.

Motor na striedavý prúd

- Sieťové napätie musí predstavovať 220-240 V~.
- Predlžovacie vedenia do dĺžky 25 m musia vykazovať priemer 1,5 mm<sup>2</sup>.

Prípojky a opravy elektrickej výbavy smie vykonávať iba vyučený elektrikár.

V prípade otázok uveďte, prosím, nasledujúce údaje:

- druh prúdu motora,
- údaje z typového štítka stroja,
- údaje o motore z typového štítka.

## 11. Čistenie

**⚠ VAROVANIE!** Pred každým nastavením, údržbou alebo opravou vytriahnite sieťovú zástrčku!

### Všeobecné údržbové opatrenia

Raz za čas zo stroja utrite handrou triesky a prach. Raz za mesiac naolejujte otočné diely pre predĺženie životnosti nástroja. Motor neolejujte.

Na čistenie plastu nepoužívajte žiadne leptavé prostriedky.

Po každom použití sa musí brúska dôkladne vyčistiť. Pravidelne olejujte pohyblivé diely. Napustite pracovný stôl tenkou vrstvou vosku automotive type paste wax; uľahčíte tým čistenie pracovného stola.

## 12. Preprava

Ak chcete brúsku prepraviť na iné miesto, odpojte ju od elektrickej siete a postavte ju na iné, na to určené miesto.

## 13. Skladovanie

Prístroj a jeho príslušenstvo skladujte na tmavom, suchom a nezamrzajúcom mieste neprístupnom pre deti. Optimálna skladovacia teplota sa nachádza medzi 5 a 30 °C.

Elektrický prístroj skladujte v originálnom obale.

Elektrický prístroj zakryte, aby ste ho chránili pred prachom alebo vlhkosťou.

Návod na obsluhu skladujte pri elektrickom prístroji

## 14. Údržba

### Pozor!

Pred všetkými údržbovými prácami vytriahnite sieťovú zástrčku

### Prípojky a opravy elektrickej

Prípojky a opravy elektrickej výbavy smie vykonávať iba vyučený elektrikár.

**V prípade otázok uveďte, prosím, nasledujúce údaje:**

- Druh prúdu motora
- Údaje na typovom štítku stroja
- Údaje z typového štítka motora.

### Servisné informácie

Je potrebné dbať na to, že v prípade tohto výrobku podliehajú nasledujúce diely bežnému pracovnému alebo prirodzenému opotrebeniu, resp. sú nasledujúce diely považované za spotrebný materiál.

Diely podliehajúce opotrebeniu\*: Brusivo, Uhlíkové kefy, Disk honovanie, Rohové Guides, klinový remeň

\* nie je bezpodmienečne obsiahnuté v objeme dodávky!

## 15. Likvidácia a recyklácia



Prístroj sa nachádza v obale za účelom zabránenia poškodeniu pri transporte. Tento obal je vyrobený zo suroviny a tým pádom je ho možné znovu použiť alebo sa môže dať do zberu na recykláciu surovín.



Prístroj a jeho príslušenstvo sa skladajú z rôznych materiálov, ako sú napr. kovy a plasty. Poškodené súčiastky odovzdajte na vhodnú likvidáciu špeciálneho odpadu. Informujte sa v odbornej predajni alebo na miestnych úradoch!

### Staré zariadenia nevyhadzujte do domového odpadu!



Tento symbol upozorňuje na to, že tento výrobok sa musí zlikvidovať podľa smernice o odpade z elektrických a elektronických zariadení (2012/19/EÚ) a nesmie sa zlikvidovať s domovým odpadom.

Tento výrobok sa musí odovzdať na to určenému zbernému stredisku. K tomu môže dôjsť napríklad vrátením pri nákupe podobného výrobku alebo odovzdaním autorizovanému zbernému stredisku na recykláciu odpadu z elektrických a elektronických zariadení. Neodborné zaobchádzanie so starými zariadeniami môže mať v dôsledku potenciálne nebezpečných látok, ktoré obsahuje odpad z elektrických a elektronických zariadení, negatívny vplyv na životné prostredie a zdravie osôb. Odbornou likvidáciou tohto výrobku navyše prispievate k efektívnemu využívaniu prírodných zdrojov. Informácie o zberných strediskách pre staré zariadenia získate od vašej miestnej správy, verejnoprávnej inštitúcie zaoberajúcej sa likvidáciou odpadu, autorizovaného úradu pre likvidáciu odpadu z elektrických a elektronických zariadení alebo od vášho odvozu odpadkov.









## 16. Odstraňovanie porúch

V nasledujúcej tabuľke sú uvedené príznaky chýb a je tam opísané, ako môžete urobiť nápravu, keď váš stroj nepracuje správne. Ak pomocou toho nedokážete lokalizovať a odstrániť problém, obráťte sa na vašu servisnú dielňu.

Porucha	Možná príčina	Náprava
Motor sa nerozbieha	Poškodený spínač ZAP/VYP	Pred použitím brúsky vymeňte všetky poškodené diely.
	Poškodené vedenie spínača ZAP/VYP	
	Poškodené relé spínača ZAP/VYP	
	Prepálená poisťka	
	Vyhorený motor	Kontaktujte vaše miestne servisné centrum alebo autorizovanú servisnú stanicu. Každý pokus o opravu môže viesť k nebezpečenstvám, ak ju nevykonáva kvalifikovaný odborník.
Počas práce sa brúska spomaľuje	Na obrobok sa vyvíja príliš veľký tlak.	Vyvíjajte na obrobok menší tlak.
Brúsny pás odbieha od hnacích kotúčov.	Nebeží v stope.	Nastavte stopu.
Počas brúsenia horí drevo.	Brúsny kotúč alebo brúsny pás je pokrytý mazivom.	Vymeňte pás alebo kotúč.
	Na obrobok sa vyvíjal príliš veľký tlak.	Znížte tlak na obrobok.
Silné vibrácie	Nástroj namontovaný voľne	Pevne upnite nástroj
	Nástroj chybný	Vymeňte nástroj
	Vreteno hádže	Oprava servisnou stanicou

## A terméken található szimbólumok magyarázata

A jelen kézikönyvben használt szimbólumok célja, hogy felhívják a figyelmet a lehetséges kockázatokra. A biztonsági szimbólumokat, valamint az ezeket kísérő magyarázatokat pontosan értelmezni kell. Maguk a figyelmeztetések nem hátrítják el a kockázatokat, és nem helyettesítik a balesetek megelőzése érdekében hozott megfelelő intézkedéseket.

	<p>Üzembe helyezés előtt olvassa el a kezelési útmutatót és a biztonsági előírásokat, és mindig tartsa be azokat!</p>
	<p>Viseljen hallásvédőt! A zaj következtében hallásvesztésre kerülhet sor.</p>
	<p>Porképződésnél viseljen légzőmaszkot! Fa és más anyagok megmunkálásakor egészségre káros por keletkezhet. Azbeszttartalmú anyag megmunkálása tilos!</p>
	<p>Viseljen védőszemüveget! A munka közben keletkező szikrák vagy a készülékből kikerülő szilánkok, forgács és por látásvesztést okozhat.</p>
	<p>Figyelmeztetés! A telepítés előtt, takarítás, átalakítás, karbantartás, tárolás és szállítás kapcsoljuk ki a készüléket, és húzza ki a tápegység.</p>
	<p>Vigyázz! Életveszély, sérülések kockázatát vagy károsíthatják a szerszám esetén nem tartása!</p>
<p><b>△ Figyelem!</b></p>	<p>Ebben a kezelési útmutatóban a jelzéssel jelöltük a biztonsággal kapcsolatos pontokat.</p>

<b>Tartalomjegyzék:</b>	<b>Oldal:</b>
1. Bevezetés .....	116
2. A készülék leírása .....	116
3. Szállított elemek .....	116
4. Rendeltetésszerűi használat .....	117
5. Biztonsági utasítások.....	117
6. Technikai adatok.....	120
7. Kicsomagolás .....	120
8. Felépítés / Üzembe helyezés előtt .....	121
9. Kezelés .....	122
10. Elektromos csatlakoztatás .....	122
11. Tisztítás.....	123
12. Szállítás .....	123
13. Tárolás .....	123
14. Karbantartás.....	123
15. Megsemmisítés és újrahaznosítás .....	124
16. Hibaelhárítás.....	124

## 1. Bevezetés

### Gyártó:

Scheppach GmbH  
Günzburger Straße 69  
D-89335 Ichenhausen

### Tisztelt vásárló!

Sok örömet és sikert kívánunk Önnek, amikor az új készülékét használja.

### Kedves Vásárló!

A hatályban lévő termékefelelősségi törvény értelmében a berendezés gyártója nem vonható felelősségre a berendezésen vagy vele kapcsolatban keletkező károkért a következő esetekben:

- szakszerűtlen kezelés,
- a használati utasítások be nem tartása,
- harmadik személy által végzett, szakképzetlen javítások,
- nem eredeti alkatrészek beszerelése és cseréje,
- szakszerűtlen használat,
- az elektromos rendszer kiese az elektromos előírások, illetve a VDE 0100, DIN 57113 / VDE 0113 szabályozások be nem tartása miatt.

### Javaslatok:

Mielőtt a berendezést összeszerelné, és üzembe helyezné olvassa el a használati útmutató teljes szövegét. Az üzemelési utasítások célja a készülékkel való ismerkedésének megkönnyítése és a használati lehetőségeinek megismertetése.

Az üzemelési utasítások fontos megjegyzéseket tartalmaz a készülék biztonságos, szakszerű és gazdaságos használatával kapcsolatban, a veszélyek elkerülésére, a javítási költségek megspórolására, a kiesési idő csökkentésére, és a készülék megbízhatóságának és élettartamának növelésére.

A használati útmutatóba foglalt biztonsági utasításokon kívül mindenképpen be kell tartani a nemzeti érvényben lévő szabályozásokat a készülék üzemelésével kapcsolatban.

Az üzemelési utasításokat helyezze egy tiszta, műanyag mappába, hogy megóvja a szennyeződéstől és a nedvességtől, és tárolja a készülék közelében. A munka elkezdése előtt minden gépkezelőnek el kell olvasnia az utasításokat és gondosan be kell tartania őket. Csak olyan személyek használhatják a készüléket, akiket kiképeztek a gép használatáról, és a lehetséges veszélyekről, illetve kockázatokról.

Be kell tartani az előírt minimális kort.

A jelen üzemelési utasításokba foglalt biztonsági előírások és a helyi országos különleges előírások kiegészítéseként be kell tartani az általánosan elismert műszaki előírásokat a fafeldolgozó szerszámgépek üzemelésekor.

Az útmutató, valamint a biztonsági előírások figyelmen kívül hagyásából származó balesetekért és károkért nem vállalunk felelősséget.

## 2. A készülék leírása

1. Szerszámorsó
2. Munkaasztal
3. Be / Ki kapcsoló
4. Zárócsavar
5. Elszívócsonk
6. Fedő
7. Gumi hüvelyek
8. Asztalbetétek
9. Csiszolóhüvelyek
10. Csiszoló öv rögzítési
11. Csiszolószalag
12. Megáll
13. Csiszoló szíjfejlesztő
14. Beállítás
15. Reteszelőkar

## 3. Szállított elemek

- 4 db Gumi hüvelyek  
Hosszúság 115 mm, Ø 19/26/38/51 mm
  - 5 db csiszolóhüvelyt  
K80, Ø 13/19/26/38/51 mm
  - 5 db Asztalbetétek  
Ø 13/19/26/38/51 mm
- A. Reteszelőcsavar (csiszolószalag)
  - B. Alátét
  - C. Reteszelő csavar (dugó)
  - D. 3 db orsós tárcsa Ø 16/22/44 mm
  - E. Hatlapú anya M8
  - F. Az SW13 befogó gomb

## 4. Rendeltetésszerűi használat

Az oszcilláló orsócsiszológépet a fa méretének megfelelően mindenféle faanyag csiszolására használják. A gép megfelel az érvényes EC gép előírásoknak.

A gépet csak rendeltetésszerűen használja. Minden ettől eltérő használat nem rendeltetésszerűnek minősül. Az ebből fakadó minden kárért és sérülésért nem a gyártó, hanem a felhasználó/kezelő viseli a felelősséget.

A rendeltetésszerű használat része a biztonsági utasítások betartása, valamint a kezelési útmutatóban foglalt szerelési és üzemeltetési utasítások betartása is.

A gépet kezelő és karbantartó személyeknek ismerniük kell ezeket, és tájékozottnak kell lenniük a lehetséges veszélyekről.

Ezenfelül a lehető leghigorúbban be kell tartani a balesetmegelőzési előírásokat.

Vegye figyelembe a további általános érvényű munkaegészségügyi és biztonságtechnikai szabályokat is.

Ha a gépen önkényes változtatást hajt végre, az ebből eredő károkkért a gyártó nem vállal felelősséget.

A gépet kizárólag a gyártó eredeti alkatrészeivel és eredeti tartozékaival szabad üzemeltetni.

Tartsa be a gyártó biztonsági, munkavégzési és karbantartási előírásait, illetve a technikai adatlap előírásait.

Kérjük, vegye figyelembe, hogy készülékeinket rendeltetésük szerint nem kisipari, kézipari vagy ipari használatra tervezték. Semmilyen felelősséget nem vállalunk, ha a készüléket kisipari, kézipari vagy ipari, valamint ezekkel egyenértékű tevékenységekhez használják.

## 5. Biztonsági utasítások

### Az elektromos szerszámokra vonatkozó általános biztonsági utasítások

**⚠ FIGYELMEZTETÉS:** Olvassa el az összes biztonsági utasítást, egyéb utasítást, ábrát és műszaki adatot, melyet az elektromos szerszámhoz mellékeltek.

A következő útmutatások betartásának elmulasztása áramütést, tüzet és/vagy súlyos sérüléseket okozhat.

### Az összes biztonsági utasítást és útmutatót őrizze meg későbbi használat céljából.

A biztonsági utasításokban használt „elektromos szerszám” fogalom a hálózatról üzemeltetett elektromos szerszámokra (hálózati vezetékkel), illetve az akkumulátorról üzemeltetett elektromos szerszámokra (hálózati vezeték nélkül) vonatkozik.

#### 1) Munkahelyi biztonság

- Gondoskodjon a munkahely tisztaságáról és megfelelő megvilágításáról.** A rendtelenség, illetve a megvilágítatlan munkaterületek balesetkéshez vezethetnek.
- Ne dolgozzon az elektromos szerszámmal olyan robbanásveszélyes környezetben, ahol éghető folyadékok, gázok vagy porok találhatóak.** Az elektromos szerszámok szikráznak, és a szikrák meggyújthatják a port és a gőzöket.
- Az elektromos szerszám használata során tartsa távol a gyermekeket és más személyeket.** A figyelem elterelése miatt elveszítheti uralmát az elektromos szerszám felett.

#### 2) Elektromos biztonság

- Az elektromos szerszám csatlakozódugója illeszkedjen a csatlakozóaljzatba.** A csatlakozódugót semmilyen módon nem szabad módosítani. A védőföldeléssel ellátott elektromos szerszámokkal együtt ne használjon adapteres csatlakozót. A változatlan csatlakozódugók és a hozzájuk illő csatlakozóaljzatok csökkentik az áramütés kockázatát.
- Kerülje el a teste földelt felületekkel, például csövekkel, fűtésekkel, tűzhelyekkel és hűtőszekrényekkel való érintkezését.** Megnöveli az áramütés kockázata, ha a teste földelve van.
- Tartsa esőtől és nedvességtől távol az elektromos szerszámokat.** Az elektromos szerszámba hatoló víz növeli az áramütés kockázatát.
- Ne használja a csatlakozó vezetékét a rendeltetésétől eltérő módon, például az elektromos szerszám szállításához, felakasztásához vagy a csatlakozóaljzataból való kihúzásához.** Tartsa távol a csatlakozó vezetékét hőtől, olajtól, éles élektől és a mozgó alkatrészeitől. A sérült vagy összegubancolódott csatlakozó vezeték növeli az áramütés kockázatát.

- e) Ha a szabadban dolgozik az elektromos szerszámmal, akkor csak olyan hosszabbító vezetékeket alkalmazzon, amelyek kültéri használatra is alkalmasak. A kültéri használatra alkalmas hosszabbító vezeték használata csökkenti az áramütés kockázatát.
- f) Ha elkerülhetetlen, hogy nedves környezetben használja az elektromos szerszámot, akkor használjon hibaáram-védőkapcsolót. A hibaáram-védőkapcsoló használata csökkenti az áramütés kockázatát.

### 3) Személyek biztonsága

- a) Legyen figyelmes, ügyeljen arra, amit csinál, és az elektromos szerszám használata során józan ésszel cselekedjen. Ne használja az elektromos szerszámot, ha fáradt, vagy ha drogok, alkohol vagy gyógyszerek hatása alatt áll. Az elektromos szerszám használata során egy pillanatnyi figyelmetlenség is súlyos sérüléseket okozhat.
- b) Viseljen személyi védőfelszerelést, és mindig használjon védőszemüveget. Az elektromos szerszám típusától és használatától függően alkalmazott személyi védőfelszerelések, például pormaszok, csúszásmentes munkavédelmi cipő, munkavédelmi sisak vagy hallásvédő viselése csökkenti a sérülések kockázatát.
- c) Kerülje el az akaratlan üzembe helyezést. A szerszám áramellátásra és/vagy akkumulátorra való csatlakoztatása, felvétele vagy szállítása előtt győződjön meg arról, hogy ki van-e kapcsolva az elektromos szerszám. Ha az elektromos szerszám szállítása közben a kapcsolón tartja az ujját, vagy a készüléket bekapcsolva csatlakoztatja az áramellátásra, akkor balesetek történhetnek.
- d) Az elektromos szerszám bekapcsolása előtt távolítsa el a beállító szerszámokat vagy a csavarkulcsokat. Az elektromos szerszám forgó részében maradt szerszám vagy kulcs sérüléseket okozhat.
- e) Kerülje a rendellenes testtartást. Álljon stabilan a lábán, és mindig őrizze meg egyensúlyát. Így váratlan helyzetekben is jobban irányíthatja az elektromos szerszámot.
- f) Megfelelő ruházatot viseljen. Ne viseljen túl bő ruházatot vagy ékszereket. Haját és ruházatát tartsa távol a maguktól mozgó alkatrészektől.

A mozgó alkatrészek elkaphatják a laza ruházatot, az ékszereket vagy a hosszú hajat.

- g) Ha lehetséges a porelszívó és -gyűjtő berendezések felszerelése, azokat csatlakoztatni és megfelelően használni kell. Porelszívó használatával csökkentheti a por által okozott veszélyeket.
- h) Ne keltsen hamis biztonságérzetet és ne szegje meg az elektromos szerszámra vonatkozó biztonsági előírásokat még abban az esetben sem, ha az elektromos szerszámot többszöri használat után ismerni véli. A másodperc törtrésze alatt bekövetkező súlyos sérülések lehetnek a következményei annak, ha a szerszámot gondatlanul kezeli.

### 4) Az elektromos szerszám használata és kezelése

- a) Ne terhelje túl az elektromos szerszámot. A munkájához mindig az arra megfelelő elektromos szerszámot használja. A megfelelő elektromos szerszámmal jobban és biztonságosabban dolgozhat a megadott teljesítménytartományban.
- b) Ne használjon olyan elektromos szerszámot, amelynek hibás a kapcsolója. Az az elektromos szerszám, amelyet nem lehet be- vagy kikapcsolni, veszélyesnek számít, és meg kell javítani.
- c) Húzza ki a csatlakozódugót a csatlakozóaljzából, és/vagy vegye ki a kivehető akkumulátort, mielőtt beállításokat végez a készüléken, cserélhető szerszámokat cserél ki vagy félreteszi az elektromos szerszámot. Ezen elővigyázatosági intézkedések megakadályozzák az elektromos szerszám akaratlan elindulását.
- d) Tartsa gyermekektől távol a nem használt elektromos szerszámokat. Ne hagyja, hogy az elektromos szerszámot olyan személyek használják, akik nem ismerik azt vagy nem olvasták el a jelen utasításokat. Az elektromos szerszámok veszélyesek, ha tapasztalatlan személyek használják őket.
- e) Gondosan ápolja az elektromos szerszámokat és a cserélhető szerszámot. Ellenőrizze, hogy a mozgó alkatrészek kifogástalanul működnek-e, nem szorulnak, nincsenek-e törött vagy sérült alkatrészek, amelyek negatív hatással lennének az elektromos szerszám működésére. Az elektromos szerszám használatára előtt javíttassa meg a sérült alkatrészeket. Sok balesetet a rosszul karbantartott elektromos szerszámok okoznak.

- f) **Tartsa élesen és tisztán a vágószerszámokat.**  
A gondosan ápoltt, éles vágóélekkel rendelkező vágószerszámok kevésbé szorulnak be, és könnyebben vezethetők.
- g) **Az elektromos szerszámot, tartozékokat, be-tétszerszámokat stb. a jelen utasításoknak megfelelően használja. Közben vegye figye-lembe a munkafeltételeket és a végrehajtandó feladatot is.** Az elektromos szerszámoknak a tervezett alkalmazásoktól eltérő használata veszélyes helyzetekhez vezethet.
- h) **A fogantyúkat és a fogantyúfelületeket mindig száraz, tiszta, valamint olajtól és zsírtól mentes állapotban kell tartani.**  
A csúszos fogantyú és fogantyúfelületek nem tesz lehetővé az elektromos szerszám biztonságos üzemeltetését és afölötti ualmának megőrzését előre nem látható helyzetekben.

## 5) Szerviz

- a) **Csak képzett szakszeméllyzettel és csak eredeti pótalkatrészek használatával javíttassa meg elektromos szerszámát.** Ezáltal biztosítható az elektromos szerszám biztonságának megőrzése.

### Asztali csiszológépekre vonatkozó biztonsági utasítások

- a) **Ne használjon sérült használati szerszámokat.** Minden egyes használat előtt ellenőrizze a köszőrűkorongokat, hogy nem töredezetek-vagy repedezettek-e meg. Ha ellenőrizte és behelyezte a cserélhető szerszámot, akkor Ön és a többiek is tartózkodjanak a forgó cserélhető szerszám síkján kívül, és járassa a készüléket 1 percg a legnagyobb fordulatszámom. A sérült használati szerszámok többnyire eltörnek ebben a részdőszakban.
- b) **A használati szerszám megengedett fordulatszám legalább akkora legyen, mint az elektromos szerszámom megadott legmagasabb fordulatszám.** A megengedettnél gyorsabban forgó tartozék széttörhet és szétszóródhat.
- c) **Soha ne végezzen csiszolást a köszőrűkorongok oldalain.** Ha a köszőrűkorongok oldalán végez csiszolást, a köszőrűkorong elrepedhet és szétrobbanhat.

**△ FIGYELMEZTETÉS!** Ez az elektromos kéziszer-szám működés közben elektromágneses mezőt képez. Ez a mező bizonyos körülmények között befolyásol-hatja az aktív és passzív orvosi implantátumok mű-kódését. A súlyos és halálos sérülések veszélyének csökkentése érdekében javasoljuk, hogy az orvosi implantátumokkal élő személyek az elektromos kézi-szerszám kezelése előtt kérjék ki orvosuk és az imp-lantátum gyártójának véleményét.

### Az orsócsiszolóra vonatkozó kiegészítő biztonsá-gi szabályok

**△ FIGYELMEZTETÉS:** Ne használja a gépet, amíg az nincs teljes mértékben az útmutatóknak megfelelően összeszerelve és telepítve.

- Amennyiben nincs tisztában a csiszológép kezelé-sével, akkor kérjen útmutatást a vezetőjétől, tanárá-tól vagy egy szakképzett személytől.
- FIGYELEM: Ezt a gépet csak fa és fához hasonló anyagok csiszolására fejlesztették ki. Más anyagok csiszolásakor tűz, sérülések vagy a termék károso-dása fordulhat elő.
- Minden viseljen védőszemüveget.
- Ez a gép csak beltérben történő munkavégzéshez használható.
- FONTOS: A gépet csak vízszintes felületre sza-bad felszerelni és úgy szabad használni. Ha nem vízszintes felületre szerelik fel, akkor károsodhat a motor.
- Amennyiben fennáll a lehetőség, hogy a gép üzeme-lés közben, elsősorban a hosszú vagy nehéz mun-kadarabok csiszolása során átbillen vagy elmozdul, akkor a gépet hozzá kell erősíteni egy teherbíró fe-lülethez.
- Csiszolás közben tartsa meg erősen a munkadara-bot.
- Ne viseljen kesztyűt és a munkadarabot ne tartsa kendővel csiszolás közben.
- Soha ne csiszoljon olyan munkadarabokat, amely túl kicsi a biztonságos kezeléshez.
- Kerülje az olyan ügyetlen kézmozdulatokat, amelyek során hirtelen a csiszolószalagnak vagy csiszolóko-rongnak csúszhat.
- Ha nagy munkadarabot munkál meg, akkor célszerű az asztal magasságával megegyező magasságú ki-egészítő alátámasztást használni.
- Soha ne csiszoljon munkadarabot alátámasztás nélkül. Támassza alá a munkadarabot az asztallal vagy az ütközővel, kivéve a görbe munkadarabokat a csiszolókorong külső oldalán.

- A gép bekapcsolása előtt mindig távolítsa el a hulladékot és minden más darabkát is az asztalról, az ütközőről és a csiszolószalagról.
- Ne tervezzen vagy szereljen semmit az asztalra, ha üzemel a csiszológép.
- Kapcsolja ki a gépet, és húzza ki a hálózati csatlakozódugót az aljzatból, ha tartozékot szerel fel vagy távolít el.
- Soha ne hagyja el a szerszám munkaterületét, ha a szerszám be van kapcsolva, vagy ha a szerszám még nem állt le teljesen.
- A munkadarabot mindig helyezze fel a csiszolóasztalra. A görbe szerszámokat a csiszolótányéron történő csiszolás közben biztonságosan fel kell fektetni az asztalra.

### Fennmaradó kockázatokról

A gép az ismert és elismert biztonsági szabályok szerint lett legyártva, azonban néhány fennmaradó kockázat léphet fel az alkalmazása során.

- A gép helytelen kezelése az ujjak és a kéz sérülését okozhatja.
- A forgó eszközök helytelen szerelése, vagy az útmutatás figyelmen kívül hagyása a sérülés veszélyét növeli.
- Nem előírászerű villamos csatlakozóvezetékek használatakor áramütés veszélye áll fenn.
- E mellett előfordulhatnak fennmaradó kockázatok, annak ellenére, hogy minden elővigyázatossági intézkedést megtett.
- Minimálisra csökkenthetők azonban a „Biztonsági utasítások”, a „Rendeltetészerű használat” és a kezelési útmutató együttes betartásával.
- Kerülje a gép véletlen üzembe helyezését: a dugós csatlakozó a csatlakozó aljzatba való bevezetésekor nem szabad megnyomni a bekapcsoló gombot. Használja az üzemeltetési utasításban ajánlott szerszámot.
- A kezelési utasításban javasolt szerszámokat használja.

## 6. Technikai adatok

Méretek H x Szé x M	465 x 420 x 500 mm
Fordulatszám	2000 1/min
Oscillációs löket	16 mm
Csiszolószalag méretei	610 x 100 mm
Csiszolószalag sebessége	8 m/s
Max. csiszolási magasság	90 mm
Orsó $\emptyset$	12,6 mm
Asztal méretei	410 x 425 mm
Asztal ferde beállítása	0° - 45°
Elszívó csomok $\emptyset$	38 mm
Tömeg	12,9 kg
Motor	220-240 V~ / 50 Hz
Felvett teljesítmény	450 W

A műszaki változtatás jogát a gyártó fenntartja!

A zaj és a vibráció értékeinek megállapítása az EN 62841 szabvány alapján történt.

Hangnyomásmérték $L_{PA}$	76 dB(A)
Bizonytalanság $K_{PA}$	3 dB
Hangteljesítménymérték $L_{WA}$	89 dB (A)
Bizonytalanság $K_{WA}$	3 dB

### Viseljen hallásvédőt.

Rezgési összértékek (három irány vektorösszege) meghatározása az EN 62841 szabványnak megfelelően.

## 7. Kicsomagolás

- Nyissa ki a csomagolást és óvatosan vegye ki a készüléket.
- Távolítsa el a csomagolóanyagot, valamint a csomagolási / szállítási biztosításokat (ha vannak ilyenek).
- Ellenőrizze, hogy teljes-e a szállítmány.
- Ellenőrizze a készülék és a kiegészítő alkatrészek szállítás során keletkezett sérüléseit. A rendellenességekről haladéktalanul értesítse a szállítmányozót és a gyártót.
- Későbbi reklamációkat nem fogadunk el.
- Lehetősége szerint a garancia érvényességének lefektettségéig őrizze meg a csomagolást.



- A használatba vétel előtt ismerje meg a gépet a kezelési útmutatóból.
- Csak eredeti tartozékokat, pótalkatrészeket és fogyóeszközöket használjon.
- Rendelésnél adja meg a gép cikkszámát, típusát és gyártási évét.

#### ⚠ FIGYELEM

**A készülék és a csomagolóanyag nem gyerekjáték! A gyerekek ne játsszanak a műanyag zacskókkal, fóliákkal és apró alkatrészekkel! Fennáll a lenyelés és fulladás veszélye!**

## 8. Felépítés / Üzembe helyezés előtt

#### ⚠ FIGYELMEZTETÉS!

Minden esetben húzza ki a hálózati csatlakozódugót, mielőtt beállításokat végezne a készüléken.

- Az üzembe helyezés előtt szerelje fel az összes burkolatot és biztonsági berendezést.
- A csiszolószalag és a csiszolótárcsa mozogjon szabadon.
- Figyeljen oda a már megmunkált faanyagban esetleg megtalálható idegen testekre, mint pl. szögek, csavarok stb.
- Mielőtt működteti a főkapcsoló gombot, győződjön meg arról, hogy a csiszolópapír helyesen van felszerelve, és hogy a mozgó alkatrészek könnyen járnak.

#### Csatlakoztatás az elszívásra.

Ajánlatos elszívást használni.

### 8.1. Szerszámcsere (3. - 8. ábra)

**⚠ FIGYELEM! Kapcsolja ki a gépet és húzza ki a hálózati csatlakozódugót.**

A szerszámok cseréjekor figyeljen arra, hogy minden alkatrész meg legyen tisztítva.

Készítse elő a megfelelő szerszámokat, és a következőképpen végezze a szerelést:

1. Helyezze be a fedelet (6) a táblázatban (2)
2. Illessze a táblabetétet (8) a fedélbe (6) (4. ábra)
3. Helyezze a gumihüvelyt (7) az orsóra (1) (5. ábra)
4. Tolja a csiszolóhüvelyt (9) a gumihüvelyre (7) (6. ábra)
5. Helyezze fel a tárcsát (D) (használja a megfelelő méretet) (7. ábra)

6. Helyezze fel a hatlapú anyát és húzza meg a szorítókulccsal (F). (8. ábra)

Ügyeljen arra, hogy a csiszolóhüvelyek cseréjekor mindig az ehhez illeszkedő alkatrészeket szerelje fel. Az asztalbetétek nagyobbak legyenek, mint a csiszolóhüvelyek.

**Megjegyzés!** A 13 mm-es csiszolóhüvelyt közvetlenül az orsóra (1) kell helyezni.

Táblázat:

Csiszolóhüvely belső átmérője	Asztalbetét belső átmérője	Csiszolótárcsa mérete
13 mm	13 mm	kis 16 mm
19 mm	19 mm	közepes 22 mm
26 mm	26 mm	közepes 22 mm
38 mm	38 mm	nagy 44 mm
51 mm	51 mm	nagy 44 mm

### 8.2. Szerelje fel a csiszolószalagot (9., 10. ábra)

**⚠ VIGYÁZAT! Kapcsolja ki a készüléket, és húzza ki a tápkábelt.**

- Távolítsa el a csiszolóhüvelyt (9), a gumihüvelyt (7), a táblabetétet (8) és a fedelet (6), ha már be van szerelve.
- Vezesse a csiszolószalagot (10) az orsón (1) és a csapra (G) az erre a célra szolgáló horonyba.
- Győződjön meg róla, hogy a rögzítésen lévő értékek (H) be vannak helyezve a hornyokba. Ha az alakzatok nem rögzülnek a helyükön, kézzel csavarja be a csiszolószalagot, amíg a helyére nem kattann.
- Csavarja be a csavart (B) és állítsa be a csavart (A) az orsóra (1).

### 8.3. A (11) csiszolószalag cseréje (11. ábra)

- Húzza ki a hálózati csatlakozódugót.
- A csiszolószalag (13) feszítőjét jobbra tolva lazítsa meg a (11) csiszolószalagot.
- Vegye le hátrafelé a (11) csiszolószalagot.
- Az új csiszolószalagot fordított sorrendben szerelje fel. Figyelem! Vegye figyelembe a forgásirány jelzéseit a gép burkolatán és a csiszolószalag belső oldalán!

### 8.4. A (11) csiszolószalag beállítása

- Húzza ki a hálózati csatlakozódugót.
- Forgassa kézzel lassan a forgásirányba a (11) csiszolószalagot.

- A (11) csiszolószalagnak a csiszolófelület közepén kell futnia, ha nem így van, akkor helyzete a (14) recés fejű csavarral állítható be.

### 8.5. Csatlakoztassa a stop (12) (12. ábra)

- Helyezze a munkadarabdugót (12) a bélyegzéssel az asztal hornyába, és rögzítse a rögzítő csavarral (C).

## 9. Kezelés

### ⚠ FIGYELMEZTETÉS!

**Az üzembe helyezés előtt feltétlenül szerelje össze teljesen a készüléket!**

#### 9.1. Helyhez kötött gépként történő használat

A hosszú távú használatához célszerű felszerelni egy munkapadra.

- Ehhez jelölje ki a kifúrandó lyukakat oly módon, hogy a csiszológépet úgy helyezi fel, ahogy később telepíteni kívánja, és ekkor rajzolja a munkapadra a kifúrandó lyukak helyeit.
- Fúrja ki a lyukakat a munkapadon.
- Helyezze a csiszológépet a lyukak fölé és felülről helyezze be a megfelelő csavarokat a csiszológép és a munkapad lyukaiba.
- Csavarozza le a csiszológépet lentről az alulról felhelyezett alátétekkel és a megfelelő hatlapú anyákkal.

#### 9.2. Mobil gépként történő használat

A csiszológép mobil használatához ajánlatos a megfelelő alaplemezeze szerelni a gépet. Így le lehet szorítani a mindenkori munkapadra. Az alaplemez legalább 19 mm vastag és elegendő mértékben nagyobb legyen, mint a csiszológép, hogy legyen hely a leszorításhoz.

- Jelölje meg a kifúrandó lyukakat az alaplemezen.
- Haladjon tovább a „Helyhez kötött gépként történő használat” pontban megadott utolsó 3 lépésnek megfelelően.

Megjegyzés: Ügyeljen a csavarok megfelelő hosszára. A Spax csavarok nem állhatnak ki, hogy ne károsítsák az alatta lévő réteget, azonban a hatlapfejű csavaroknak ki kell állni, hogy rá lehessen helyezni az alátéteket és a hatlapú anyákat.

#### 9.3. (3) Főkapcsoló

- A csiszológép a zöld „1” gomb megnyomásával kapcsolható be.
- A csiszológép kikapcsolásához a piros „0” gombot kell megnyomni.

⚠ **FIGYELMEZTETÉS:** A csiszológép ki- és bekapcsolásakor soha ne a készülék fölé nyúljon át a kapcsolóhoz! Sérülésveszély!

### 9.4. Csiszolás

- Csiszolás közben mindig tartsa erősen a munkadarabot.
- Ne fejtse ki nagy nyomóerőt.
- Csiszolás közben célszerű a munkadarabot a csiszolószalagon, illetve a csiszolótárcsán ide-oda mozgatni, hogy a csiszolópapír ne kopjon felemásan!
- Fontos! A fadarabokat mindig a fa erezetének irányába célszerű csiszolni, hogy elkerüljük a forgácsolódást.
- **FIGYELEM!** Ha a tárcsa vagy a csiszolószalag a munka során megakad, akkor vegye el a munkadarabot és várja meg, amíg a készülék ismét eléri a legnagyobb fordulatszámát.

### 9.5. Főz és él csiszolása (15. ábra)

A munkaasztal fokozatmentesen állítható 0° és 45° között.

- Ehhez oldja ki az (4) rögzítőcsavart.
- Nyomja lefelé a kart (15).
- Állítsa be a munkaasztal kívánt dőlésszögét.
- Ismét húzza meg az (4) rögzítőcsavart.

### 9.6. Felületi csiszolás a csiszolószalaggal

- Tartsa meg erősen az munkadarabot. Vigyázzon az ujjaira! Sérülésveszély!
- A munkadarabot egyenletes mozdulatokkal vezesse a csiszolószalagon, miközben erősen rányomja a támasztóperemre. Figyelem: Ha különösen vékony vagy hosszú darabot csiszol támasztóperem használata nélkül), különös óvatossággal járjon el. A munkadarabot soha ne nyomja túl erősen, hogy a csiszolószalag el tudja szállítani a lecsiszolt anyagot.

## 10. Elektromos csatlakoztatás

A telepített elektromos motor üzemképpen csatlakozik. A csatlakozás megfelel a vonatkozó VDE és DIN rendelkezéseknek.

A vásárló által használt hálózati csatlakozó, valamint az általa használt hosszabbító vezeték is feleljen meg ezeknek az előírásoknak.

## Sérült elektromos csatlakozóvezetékek

Az elektromos csatlakozóvezetékek szigetelése gyakran megsérül.

Ennek oka lehet:

- Nyomási helyek, ha a csatlakozóvezeték ablak- vagy ajtórészen keresztül vezet.
- Törési helyek a csatlakozóvezetékek szakszerűtlen rögzítése vagy vezetése miatt.
- Vágási helyek a csatlakozóvezetéken való áthajtás miatt.
- Szigetelés sérülése a fali csatlakozóaljzatból való kiszakítás miatt.
- Repedések a szigetelés öregedése miatt.

Ne használjon ilyen sérült elektromos csatlakozóvezetékeket, mivel használatuk a szigetelés sérülése miatt életveszélyes.

Rendszeresen ellenőrizze, hogy nem sérültek-e az elektromos csatlakozóvezetékek. Ügyeljen arra, hogy ellenőrzéskor a vezeték ne csatlakozzon a hálózatra. Az elektromos csatlakozóvezetékek feleljenek meg a vonatkozó VDE és DIN rendelkezéseknek. Csak jelölésű csatlakozóvezetékeket használjon:H05VV-F.

A csatlakozóvezeték típusának megnevezését a vezetéken fel kell tüntetni.

## Váltóáramú motor

- A hálózati feszültség 220-240 V~ legyen
- A 25 méternél rövidebb hosszabbító vezeték keresztmetszete 1,5 négyzetmilliméter legyen.

Az elektromos berendezések csatlakoztatását és javítását csak villamossági szakember végezheti.

Kérdési esetén az alábbi adatokat kell megadni:

- Motor áramtípusa
- Gép típuscímkéjének adatai
- Motor típuscímkéjének adatai

## 11. Tisztítás

**FIGYELEM! Minden egyes beállítás, karbantartás vagy javítás előtt húzza ki a hálózati csatlakozót!**

### Általános karbantartási intézkedések

Időről időre egy kendővel törölje le a gépről a forgácsot és a port. A szerszám élettartamának növelése érdekében havonta egyszer olajozza meg a forgórészeket. A motort ne olajozza.

A műanyag tisztításához ne használjon maró hatású anyagot.

Minden használat után gondosan tisztítsa meg a csiszológépet. Rendszeresen olajozza be az összes mozgó alkatrészt. Kenje be a munkaasztal felületét vékonyan autófényező viasszal (automotive type paste wax), ez megkönnyíti a munkaasztal tisztán tartását.

## 12. Szállítás

Ha el szeretné szállítani a készüléket, válassza le az elektromos hálózatról, és állítsa fel a kívánt helyen.

## 13. Tárolás

A készüléket és tartozékait sötét, száraz és fagymentes helyen, gyermekektől elzárva tárolja. Az optimális tárolási hőmérséklet 5 és 30°C között van.

Az elektromos szerszámot az eredeti csomagolásában őrizze.

Takarja le az elektromos szerszámot, ezzel védve portól és nedvességtől.

A kezelési útmutatót az elektromos szerszámmal együtt őrizze meg.

## 14. Karbantartás

### Figyelem!

Minden karbantartási munkálat előtt húzza ki a hálózati csatlakozódugót.

### Csatlakoztatásokat

A csatlakoztatásokat és az elektromos szerelvényen végzett javításokat csak villanyszerelő hajthatja végre.

### Információ kérése esetén a következő adatokat adja meg.

- A motor áramneme
- A gép típus táblájának adatai
- A motor típus táblájának adatai

### Szervizinformációk

Figyelembe kell venni, hogy ennél a terméknél a következő részek már használat szerinti vagy természetes kopásnak vannak alávetve ill. a következő részekre van mint fogyóeszközökre szükség.

Gyorsan kopó részek\*: csiszoló, Szénkefék, Élesítő kerék, Szögmérő, ékszűj

\* nincs okvetlenül a szállítás terjedelmében!

## 15. Megsemmisítés és újrahasznosítás



A szállítási károk megakadályozásához a készülék egy csomagolásban található. Ez a csomagolás nyersanyag és ezáltal ismét felhasználható vagy pedig visszavehető a nyersanyag körforgáshoz.



A készülék és annak a tartozékai különböző anyagokból állnak, mint például fémből és műanyagokból. Vigye a károsult alkatrészeket a különhulladék megsemmisítési helyhez. Érdeklődjön utána a szakszolgálatban vagy a községi közigazgatásnál!

### Ne dobja a használt berendezéseket a háztartási hulladékba!



Ez a szimbólum arra hívja fel a figyelmet, hogy a terméket az elektromos és elektronikus berendezések hulladékairól szóló irányelv (2012/19/EU) és a nemzeti törvények értelmében nem szabad a háztartási hulladékba dobni.

Ezt a terméket egy erre alkalmas gyűjtőhelyen kell leadni. Ez történhet például egy hasonló termék vásárlásakor történő visszaadással vagy az elektromos és elektronikus berendezések hulladékait újrahasznosító hivatalos gyűjtőhelyen történő leadással. A használt berendezések szakszerűtlen kezelése a használt elektromos és elektronikai berendezésekben gyakran megtalálható potenciálisan veszélyes anyagok miatt negatív hatással lehet a környezetre és az emberek egészségére. Ezen termék szakszerű ártalmatlanításával ráadásul a természeti erőforrások hatékony használatához is hozzájárul. A használt berendezések gyűjtőhelyeivel kapcsolatban a városvezetésnél, a helyi közterület-fenntartónál, az elektromos és elektronikus berendezések hivatalos gyűjtőhelyén vagy a hulladékszállító vállalatnál érdeklődhet.





## 16. Hibaelhárítás

A következő táblázat bemutatja a hibák tüneteit, és ismerteti azok elhárításának módját arra az esetre, ha az Ön által vásárolt gép nem működik megfelelően. Ha a problémát ezzel nem sikerül lokalizálni és orvosolni, forduljon az illetékes szervizhez.

Üzemzavar	Lehetséges ok	Elhárítás
Motor nem indul.	Sérült ki / be kapcsoló	Minden sérült alkatrészt ki kell cserélni a használat előtt.
	Sérült tápkábel	
	Sérült ki / be kapcsoló relé	
	Kiégett a biztosíték	
a motor leégett	Lépjen kapcsolatba a helyi szerviz szolgáltatóval. Minden javítási kísérlet, amit nem képzett szakember végez, veszélyt okozhat.	
Gép lelassul munka közben.	Túl nagy nyomást gyakorolt a munkadarabra.	Kevesebb nyomást gyakoroljon a munkadarabra.
A csiszolószalag lejön a meghajtó tárcsákról.	Nem a nyomban halad.	Állítsa után a nyomot.
Csiszolás közben ég a fa	A csiszolókorong vagy -szalag be van vonva kenőanyaggal.	Cserélje ki a szalagot vagy a korongot.
	Túl erősen nyomta a munkadarabot.	Csökkentse a munkadarabra gyakorolt nyomást
Erős rezgés	A szerszám lazán van felszerelve	Szorítsa be a szerszámot
	A szerszám meghibásodott	Cserélje ki a szerszámot
	Az orsó út	Javíttassa meg a javítóállomáson

## Objaśnienie symboli na urządzeniu

Zastosowanie symboli w niniejszym podręczniku ma za zadanie zwrócić uwagę na możliwe ryzyka. Symbole bezpieczeństwa i ich objaśnienia muszą być dokładnie zrozumiane. Same ostrzeżenia nie powodują usunięcia ryzyka i nie mogą zastąpić prawidłowych środków ochrony przed wypadkami.

	<p>Przed uruchomieniem należy przeczytać niniejszą instrukcję obsługi i przestrzegać wskazówek bezpieczeństwa!</p>
	<p>Nosić środki ochrony słuchu! Hałas może powodować utratę słuchu.</p>
	<p>W przypadku emisji pyłu nosić maskę chroniącą drogi oddechowe! Podczas obróbki drewna oraz innych materiałów może powstawać pył szkodliwy dla zdrowia. Nie wolno poddawać obróbce materiałów zawierających azbest!</p>
	<p>Nosić środki ochrony wzroku! Powstające w trakcie pracy iskry lub wyrzucane przez urządzenie odłamki, wióry i pyły mogą się przyczynić do utraty widoczności.</p>
	<p>Uwaga! Przed rozpoczęciem czynności związanych z montażem, czyszczeniem, przebudową, serwisowaniem, składowaniem lub transportem należy wyłączyć urządzenie i odłączyć je od źródła zasilania.</p>
	<p>Ostrzeżenie! W przypadku nieprzestrzegania występuje zagrożenie życia, niebezpieczeństwo odniesienia obrażeń lub uszkodzenia narzędzia!</p>
<p><b>⚠ OSTRZEŻENIE!</b></p>	<p>Fragmenty niniejszej instrukcji użytkownika, które dotyczą bezpieczeństwa użytkownika, opatrzyliśmy symbolem.</p>

<b>Spis treści:</b>	<b>Strona:</b>
1. Wprowadzenie .....	127
2. Opis urządzenia.....	127
3. Zakres dostawy .....	127
4. Właściwe użytkowanie .....	128
5. Wskazówki dotyczące bezpieczeństwa .....	128
6. Dane techniczne .....	131
7. Rozpakowanie .....	132
8. Budowa / Przed uruchomieniem .....	132
9. Obsługa .....	133
10. Przyłącze elektryczne .....	134
11. Czyszczenie.....	134
12. Transport.....	134
13. Przechowywanie.....	134
14. Konserwacja .....	135
15. Utylizacja i recykling .....	135
16. Pomoc dotycząca usterek .....	136

# 1. Wprowadzenie

## Producent:

Schepach GmbH  
Günzburger Straße 69  
D-89335 Ichenhausen

## Szanowni Klienci,

Życzymy wiele radości i sukcesów w trakcie pracy z nowo nabytym urządzeniem.

## Uwaga:

Producent tego urządzenia zgodnie z obowiązującym prawem o odpowiedzialności cywilnej za produkt, nie jest odpowiedzialny za uszkodzenia urządzenia lub szkody wynikłe z jego użytkowania powstałe na skutek:

- niewłaściwego użytkowania
- nieprzestrzegania instrukcji obsługi
- dokonywania napraw przez osoby trzecie, nieautoryzowanych specjalistów
- montażu i wymiany nieoryginalnych części zamiennych
- użytkowania niezgodnego z przeznaczeniem
- awarii instalacji elektrycznej spowodowanych nie stosowaniem się do przepisów dot. instalacji elektrycznych oraz niemieckich przepisów VDE 0100, DIN 57113 / VDE0113

## Zalecenie:

Przed montażem oraz przed rozpoczęciem użytkowania urządzenia należy przeczytać dokładnie cały tekst instrukcji obsługi.

Instrukcja obsługi ma na celu ułatwić Państwu zapoznanie się z nową maszyną oraz umożliwić jak najlepsze wykorzystanie maszyny zgodnie z przeznaczeniem.

Instrukcja obsługi zawiera ważne wskazówki dotyczące bezpiecznej, profesjonalnej i ekonomicznej pracy z maszyną, a także tego, jak uniknąć niebezpieczeństw, obniżyć koszty napraw, unikać przestoju w pracy oraz jak zwiększyć niezawodność i żywotność urządzenia. Oprócz przepisów bezpieczeństwa zawartych w niniejszej instrukcji należy bezwzględnie przestrzegać lokalnych przepisów krajowych dotyczących eksploatacji maszyny.

Niniejszą instrukcję obsługi należy przechowywać przy maszynie w plastikowej torebce, chroniąc ją przed brudem i wilgocią. Każdy operator urządzenia cam przed rozpoczęciem z nim pracy powinien przeczytać instrukcję obsługi i dokładnie jej przestrzegać.

Do pracy z urządzeniem mogą być dopuszczone wyłącznie osoby, które zostały przeszkolone w zakresie korzystania z urządzenia i zostały poinformowane o niebezpieczeństwach z tym związanych. Należy przestrzegać wymaganej dolnej granicy wieku.

Poza informacjami o bezpieczeństwie zawartymi w niniejszej instrukcji obsługi oraz szczegółowych przepisach krajowych należy przestrzegać ogólnych zasad technicznych.

Nie ponosimy odpowiedzialności za wypadki lub szkody powstałe wskutek nieprzestrzegania niniejszej instrukcji oraz wskazówek bezpieczeństwa.

## 2. Opis urządzenia

1. Wrzeczono narzędzia
2. Stół roboczy
3. Włacznik/wyłącznik
4. Śruba ustalająca
5. Króciec odsysający
6. Osłona
7. Gumowe tuleje
8. Wkładki stołowe
9. Tuleje szlifierskie
10. Nadstawka taśmy szlifierskiej
11. Taśma szlifierska
12. Ogranicznik
13. Napinacz taśmy szlifierskiej
14. Śruba nastawcza
15. Dźwignia ustalająca

## 3. Zakres dostawy

- 4 x gumowa tuleja  
Długość 115 mm, Ø 19 / 26 / 38 / 51 mm
  - 5 x tuleja szlifierska  
K80, Ø 13 / 19 / 26 / 38 / 51 mm
  - 5 x wkładka stołowa  
Ø 13 / 19 / 26 / 38 / 51 mm
- A. Śruba ustalająca (taśmy szlifierskiej)
  - B. Podkładka
  - C. Śruba ustalająca (ogranicznika)
  - D. 3 x podkładki wrzeczona Ø 16 / 22 / 44 mm
  - E. Nakrętka sześciokątna M8
  - F. Klucz sześciokątny SW13

## 4. Właściwe użytkowanie

Oscylacyjna szlifierka wrzecionowa służy do szlifowania wszelkiego rodzaju elementów drewnianych, pasujących do wielkości maszyny.

Maszyna odpowiada wymogom zawartym w Dyrektywie WE dot. maszyn.

Maszynę wolno użytkować wyłącznie zgodnie z jej przeznaczeniem. Każde użycie wykraczające poza to jest niezgodne z przeznaczeniem. Za wynikające z tego szkody i obrażenia wszelkiego rodzaju odpowiada użytkownik/operator, a nie producent.

Do zgodnego z przeznaczeniem wykorzystywania zalicza się również przestrzeganie zasad bezpieczeństwa, a także instrukcji montażu i wskazówek dot. eksploatacji, zawartych w instrukcji obsługi.

Osoby obsługujące i konserwujące maszynę muszą dobrze znać jej działanie oraz zostać poinformowane o ewentualnych zagrożeniach.

Ponadto należy jak najdokładniej przestrzegać obowiązujących przepisów dotyczących zapobiegania niebezpiecznym wypadkom.

Podobnie zaleca się przestrzeganie wszelkich innych ogólnych zasad z dziedziny medycyny pracy i bezpieczeństwa technicznego.

Samowolne modyfikacje maszyny wykluczają odpowiedzialność producenta za spowodowane tym szkody.

Maszynę wolno użytkować wyłącznie z oryginalnym wyposażeniem i narzędziami producenta.

Przestrzegać wskazówek producenta dotyczących bezpieczeństwa, pracy i konserwacji oraz wymiarów podanych w rozdziale Dane techniczne.

Należy pamiętać, że zgodnie z przeznaczeniem nasze urządzenia nie zostały skonstruowane do użytku komercyjnego, rzemieślniczego lub przemysłowego. Nie ponosimy odpowiedzialności w przypadku, gdy urządzenie jest stosowane w zakładach komercyjnych, rzemieślniczych i przemysłowych oraz do podobnych działalności.

## 5. Wskazówki dotyczące bezpieczeństwa

**Ogólne wskazówki dotyczące bezpieczeństwa dla narzędzi elektrycznych**

**⚠ OSTRZEŻENIE: Należy przeczytać wszystkie wskazówki dotyczące bezpieczeństwa i instrukcje oraz przestudiować wszystkie ilustracje i parametry techniczne dostarczone wraz z niniejszym narzędziem elektrycznym.**

Nieprzestrzeganie poniższych wskazówek bezpieczeństwa i instrukcji może doprowadzić do porażenia prądem, pożaru i/lub poważnych obrażeń.

**Przechowywać na przyszłość wszystkie wskazówki dotyczące bezpieczeństwa i instrukcje.**

Używany we wskazówkach dotyczące bezpieczeństwa termin „narzędzie elektryczne” odnosi się do elektro-narzędzi zasilanych z sieci (z przewodem sieciowym) lub do narzędzi elektrycznych zasilanych za pomocą akumulatora (bez przewodu sieciowego).

### 1) Bezpieczeństwo w miejscu pracy

- a) **Utrzymywać obszar roboczy w czystości i zapewnić dobre oświetlenie.** Nieporządek lub brak oświetlenia obszaru roboczego może prowadzić do wypadków.
- b) **Nie pracować z narzędziem elektrycznym w otoczeniu zagrożonym wybuchem, w którym znajdują się palne płyny, gazy lub pyły.** Narzędzia elektryczne wytwarzają iskry, które mogą spowodować zapłon pyłu lub oparów.
- c) **Nie dopuszczać, aby dzieci i inne osoby zbliżyły się do obszaru roboczego podczas używania narzędzia elektrycznego.** W chwili nieuwagi można łatwo stracić kontrolę nad narzędziem elektrycznym.

### 2) Bezpieczeństwo elektryczne

- a) **Wtyczka przyłączeniowa narzędzia elektrycznego musi pasować do gniazda.** Wtyczki nie wolno w żaden sposób modyfikować. Nie używać żadnych przejściówek z uziemionymi narzędziami elektrycznymi. Niemodyfikowane wtyczki i odpowiednie gniazda zmniejszają ryzyko porażenia prądem.



- b) **Unikać kontaktu fizycznego z uziemionymi powierzchniami, takimi jak rury, grzejniki, piece i lodówki.** Ryzyko porażenia prądem zwiększa się, jeśli ciało użytkownika jest uziemione.
- c) **Nie wystawiać narzędzi elektrycznych na deszcz i wilgoć.**  
Przedostanie się wody do narzędzia elektrycznego zwiększa ryzyko porażenia prądem.
- d) **Nie wykorzystywać przewodu przyłączeniowego niezgodnie z przeznaczeniem w celu przeniesienia, zawieszania narzędzia elektrycznego lub w celu wyjęcia wtyczki z gniazda. Przewód przyłączeniowy przechowywać z dala od gorąca, oleju, ostrych krawędzi lub ruchomych części urządzeń.** Uszkodzone lub splątane przewody przełączeniowe zwiększają ryzyko porażenia prądem.
- e) **W przypadku pracy z narzędziem elektrycznym na wolnym powietrzu, używać wyłącznik przedłużaczy przeznaczonych również do pracy w warunkach zewnętrznych.** Zastosowanie przedłużacza przystosowanego do warunków zewnętrznych zmniejsza ryzyko porażenia prądem.
- f) **Jeżeli użycie narzędzia elektrycznego w wilgotnym otoczeniu jest nieuniknione, używać wyłącznika ochronnego różnicowo prądowego.** Zastosowanie wyłącznika ochronnego prądowego zmniejsza ryzyko porażenia prądem.

### 3) Bezpieczeństwo osób

- a) **Podczas pracy z narzędziem elektrycznym należy być ostrożnym, zwracać uwagę na wykonywane czynności i zachowywać zdrowy rozsądek. Nie używać narzędzia elektrycznego w stanie zmęczenia lub też będąc pod wpływem narkotyków, alkoholu lub leków.** Chwila nieuwagi podczas używania narzędzia elektrycznego może spowodować poważne obrażenia.
- b) **Stosować środki ochrony indywidualnej i nosić zawsze okulary ochronne.** Stosowanie środków ochrony indywidualnej, jak maska przeciwpyłowa, antypoślizgowe obuwie ochronne, kask lub nauszники ochronne, w zależności od rodzaju i zastosowania narzędzia elektrycznego, zmniejsza ryzyko odniesienia obrażeń.

- c) **Nie dopuszczać do niezamierzonego uruchomienia. Przed podłączeniem do zasilania i/lub akumulatora, podnoszeniem lub przenoszeniem upewnić się, że narzędzie elektryczne jest wyłączone.** Trzymanie palca na włączniku podczas przenoszenia narzędzia elektrycznego lub podłączanie włączonego narzędzia elektrycznego do zasilania może prowadzić do wypadków.
- d) **Przed włączeniem narzędzia elektrycznego usunąć narzędzia nastawcze lub klucze płaskie.** Narzędzie lub klucz znajdujące się w obracającej się części narzędzia elektrycznego może prowadzić do powstania obrażeń.
- e) **Unikać nietypowej pozycji ciała. Zadbać o stabilną pozycję i zachowanie równowagi w każdej chwili.** Pozwala to na lepszą kontrolę narzędzia elektrycznego w niespodziewanych sytuacjach.
- f) **Nosić odpowiednią odzież. Podczas pracy nie nosić luźnej odzieży i biżuterii. Włosy i odzież trzymać z dala od części ruchomych.** Luźna odzież, biżuteria lub długie włosy mogą zostać pochwycone przez części ruchome.
- g) **Jeżeli istnieje możliwość zamontowania urządzeń odsysających i odpylających, należy je podłączyć i prawidłowo używać.** Zastosowanie odsysania pyłu może zmniejszyć zagrożenia spowodowane przez pył.
- h) **Przestrzegamy przed złudnym poczuciem bezpieczeństwa i ignorowaniem zasad bezpieczeństwa dla elektronarzędzi, również gdy użytkownik w wyniku wielokrotnego użycia jest zaznajomiony z obsługą elektronarzędzia.** Brak czujności może w ułamku sekundy doprowadzić do powstania ciężkich obrażeń.

### 4) Zastosowanie i obsługa narzędzia elektrycznego

- a) **Nie przeciążać narzędzia elektrycznego. Używać narzędzia elektrycznego przeznaczonego do danej pracy.** Odpowiednie narzędzie elektryczne umożliwia lepszą i bezpieczniejszą pracę w podanym zakresie mocy.
- b) **Nie używać narzędzia elektrycznego, którego włącznik jest uszkodzony.** Narzędzie elektryczne, którego nie da się już włączać lub wyłączać, jest niebezpieczne i musi zostać naprawione.

- c) **Przed rozpoczęciem ustawień, wymianą osprzętu lub odłożeniem elektronarzędzia należy wyjąć wtyczkę z gniazda i/lub usunąć wymiowany akumulator.** Ten środek ostrożności ogranicza ryzyko niezamierzonego uruchomienia narzędzia elektrycznego.
- d) **Nieużywane narzędzia elektryczne przechowywać poza zasięgiem dzieci. Nie zezwalać na używanie narzędzia elektrycznego osobom, które nie są z nim obeznane lub nie przeczytały niniejszych instrukcji.** Narzędzia elektryczne stanowią zagrożenie, jeśli są używane przez niedoświadczone osoby.
- e) **Należy dbać należyście o narzędzia elektryczne i osprzęt. Kontrolować, czy części ruchome działają prawidłowo i nie zacinają się, czy części nie są pęknięte lub uszkodzone w sposób wpływający negatywnie na działanie narzędzia elektrycznego. Przed zastosowaniem narzędzia elektrycznego zapewnić naprawę uszkodzonych części.** Wiele wypadków jest spowodowanych nieprawidłową konserwacją narzędzi elektrycznych.
- f) **Narzędzia tnące muszą być ostre i utrzymywane w stanie czystości.** Starannie konserwowane narzędzia tnące z krawędziami tnącymi rzadziej się zacinają i są łatwiejsze w obsłudze.
- g) **Używać narzędzi elektrycznych, akcesoriów, narzędzi roboczych itd. zgodnie z niniejszymi instrukcjami. Uwzględnić warunki pracy i wykonywane czynności.** Używanie narzędzia elektrycznego do zastosowań innych, niż przewidziane, może prowadzić do niebezpiecznych sytuacji.
- h) **Uchwyty i powierzchnie chwytowe utrzymywać w stanie suchym, czystym i wolnym od oleju i smaru.**  
Śliskie uchwyty i powierzchnie chwytowe nie pozwalają na bezpieczne trzymanie elektronarzędzia i kontrolę nad nim w nieoczekiwanych sytuacjach.

## 5) Serwis

- a) **Naprawę urządzenia może wykonywać wyłącznie wykwalifikowany personel i tylko przy użyciu oryginalnych części zamiennych.** Zapewnia to bezpieczeństwo dalszej pracy narzędzia elektrycznego.

## Wskazówki dotyczące bezpieczeństwa dla szlifierek stołowych

- a) **Nie stosować uszkodzonych narzędzi roboczych. Przed każdym zastosowaniem należy sprawdzić narzędzia robocze takie jak tarcza szlifierka pod kątem uszczerbień i pęknięć. Po sprawdzeniu i zastosowaniu narzędzia roboczego należy włączyć urządzenie na 1 minutę z maksymalną prędkością obrotową, zwracając przy tym uwagę, by osoba obsługująca i osoby postronne znajdujące się w pobliżu znalazły się poza strefą obracającego się narzędzia.** Uszkodzone narzędzia robocze łamią się zazwyczaj w tym czasie częściowym.
- b) **Dopuszczalna prędkość obrotowa narzędzia roboczego musi być co najmniej równa maksymalnej prędkości obrotowej podanej na elektronarzędziu.** Akcesoria obracające się z prędkością większą niż dopuszczalna mogą się złamać lub zostać wyrzucone.
- c) **Nigdy nie szlifować boczną powierzchnią tarczy szlifierskiej.** Szlifowanie powierzchniami bocznymi może spowodować pęknięcia i rozerwanie tarczy szlifierskiej.

**⚠ OSTRZEŻENIE!** Niniejsze narzędzie elektryczne wytwarza podczas pracy pole elektromagnetyczne. Pole to może w pewnych okolicznościach wpływać negatywnie na aktywne lub pasywne implanty medyczne. W celu zmniejszenia ryzyka poważnych lub śmiertelnych obrażeń, osobom z implantami medycznymi przed użyciem narzędzia elektrycznego zalecamy konsultację z lekarzem i producentem.

## Dodatkowe zasady bezpieczeństwa podczas pracy ze szlifierką wrzecionową

**⚠ OSTRZEŻENIE:** Nie używać maszyny przed jej całkowitym zmontowaniem i zainstalowaniem, zgodnym z instrukcjami.

- Jeśli nie zna się obsługi szlifierki, należy zażądać poinstruowania przez kierownika, nauczyciela lub innego wykwalifikowanego pracownika.
- **UWAGA:** Niniejsza maszyna została zaprojektowana tylko do szlifowania drewna i materiałów drewnopochodnych. Szlifowanie innych materiałów może wywołać pożar, spowodować obrażenia lub uszkodzenia wyrobu.
- Należy zawsze używać okularów ochronnych.
- Niniejsza maszyna jest przeznaczona wyłącznie do pracy wewnątrz.

- **WAŻNE:** Maszynę montować i używać tylko na poziomych powierzchniach. Montaż na powierzchni skośnej może spowodować uszkodzenie silnika.
- Jeśli istnieje obawa, że maszyna podczas pracy, szczególnie podczas szlifowania długich lub ciężkich przedmiotów mogłaby się przewrócić lub przemieścić, należy ją pewnie połączyć z powierzchnią nośną.
- Mocno przytrzymywać obrabiany przedmiot podczas szlifowania.
- Podczas szlifowania nie używać rękawic i obrabianych przedmiotów nie trzymać przez szmatę.
- Nigdy nie szlifować przedmiotów, które są zbyt małe, aby można je było bezpiecznie obsługiwać.
- Unikać nieodpowiednich ruchów rąk, wskutek których mogłoby dojść do kontaktu z taśmą szlifierską lub tarczą szlifierską.
- Przy obrabianiu większych przedmiotów używać dodatkowej podpory o wysokości stołu.
- Nigdy nie szlifować niepodpartych przedmiotów. Obrabiany przedmiot oprzeć na stole lub o ogranicznik; wyjątkiem są przedmioty zakrzywione przy zewnętrznej stronie tarczy szlifierskiej.
- Przed włączeniem maszyny sprzątnąć ze stołu, ogranicznika lub taśmy szlifierskiej odpady i inne przedmioty.
- Nie wyrównywać ani nie montować nic na stole, jeśli szlifierka pracuje.
- Wyłączyć maszynę i wyjąć wtyczkę z gniazda podczas instalowania lub demontażu akcesoriów.
- Nigdy nie opuszczać obszaru roboczego narzędzia, jeśli jest ono włączone lub jeśli jeszcze całkowicie się nie zatrzymało.
- Obrabiany przedmiot zawsze powinien spoczywać na stole szlifierskim. Zakrzywione narzędzia podczas szlifowania talerzem szlifierskim pewnie ułożyć na stole.

### Ryzyka szczątkowe

- Maszyna została skonstruowana zgodnie z najnowszym stanem techniki i uznanymi zasadami techniki bezpieczeństwa. Jednak podczas wykonywania prac mogą się pojawić poszczególne ryzyka szczątkowe.
- Niebezpieczeństwo obrażeń palców i dłoni ze strony obracającej się tarczy szlifierskiej w przypadku nieprawidłowego prowadzenia lub ułożenia obrabianego narzędzia.
  - Niebezpieczeństwo obrażeń w wyniku wyrzuconych narzędzi w przypadku nieprawidłowego ich zamocowania lub prowadzenia.

- Zagrożenie dla zdrowia spowodowane prądem w przypadku stosowania nieprawidłowych elektrycznych przewodów przyłączeniowych.
- Pomimo postępowania zgodnego ze wszystkimi zasadami bezpieczeństwa, mogą jednak występować inne, nieoczekiwane zagrożenia.
- Ryzyka szczątkowe można zminimalizować przestrzegając rozdziału „Wskazówki bezpieczeństwa” oraz „Użytkowanie zgodne z przeznaczeniem”, jak i całej instrukcji obsługi.
- Unikać przypadkowego uruchamiania maszyny: podczas wkładania wtyczki do gniazda przycisk uruchamiający nie może być wciśnięty.
- Stosować narzędzie zalecane w niniejszym podręczniku.

## 6. Dane techniczne

Wymiary Dł. x Szer. x Wys.	465 x 420 x 500 mm
Obroty silnika	2000 1/min
Skok oscylacyjny	16 mm
Wymiary taśmy szlifierskiej	610 x 100 mm
Prędkość taśmy szlifierskiej	8 m/s
Wysokość szlifowania maks.	90 mm
Ø wrzeciona	12,6 mm
Wymiary stołu	410 x 425 mm
Pozycja pochyła stołu	0° - 45°
Ø króćca odsysającego	38 mm
Ciężar	12,9 kg
Silnik	220-240 V~ / 50 Hz
Wejściowa moc znamionowa	450 W

Z zastrzeżeniem modyfikacji technicznych!

Hałas zostały zmierzone zgodnie z normą EN 62841.

Poziom ciśnienia akustycznego $L_{pA}$	76 dB(A)
Odchylenie $K_{pA}$	3 dB
Poziom mocy akustycznej $L_{WA}$	89 dB (A)
Odchylenie $K_{WA}$	3 dB

### Zakładać nauszniki ochronne.

Hałas może powodować utratę słuchu.

Całkowite wartości emisji drgań (suma wektorów trójdrożnych) są określone zgodnie z EN 62841.

## 7. Rozpakowanie

- Otworzyć opakowanie i wyjąć ostrożnie urządzenie.
- Usunąć materiał opakowaniowy oraz zabezpieczenia opakowania/transportowe (jeśli występują).
- Sprawdzić, czy zakres dostawy jest kompletny.
- Sprawdzić urządzenie i elementy wyposażenia pod kątem uszkodzeń transportowych. W przypadku reklamacji natychmiast poinformować o tym dostawcę.
- Późniejsze reklamacje nie będą uznawane.
- W miarę możliwości zachować opakowanie do zakończenia okresu gwarancyjnego.
- Przed użyciem urządzenia zapoznać się z nim na podstawie instrukcji obsługi.
- W przypadku akcesoriów i części zużywalnych i zamiennych stosować wyłącznie oryginalne części. Części zamienne można nabyć u swojego dystrybutora.
- Przy zamówieniach podawać nasze numery artykułów oraz typ i rok produkcji urządzenia.

### ⚠ UWAGA!

**Urządzenie i materiały opakowaniowe nie mogą służyć jako zabawka dla dzieci! Nie pozwalać dzieciom na zabawę plastikowymi torebkami, foliami lub małymi częściami! Istnieje niebezpieczeństwo poślizgnięcia i uduszenia!**

## 8. Budowa / Przed uruchomieniem

### ⚠ OSTRZEŻENIE!

Przed rozpoczęciem jakichkolwiek prac związanych z konserwacją i montażem wyjąć wtyczkę z gniazdka

- Przed uruchomieniem należy odpowiednio zamontować wszystkie pokrywy oraz urządzenia zabezpieczające.
- Taśma szlifierska i tuleje szlifierskie muszą być w stanie swobodnie się poruszać.
- W przypadku już obrobionego drewna zwracać uwagę na elementy obce, jak np. gwoździe lub śruby, itp.
- Przed uruchomieniem włącznika/wyłącznika upewnić się, czy papier ścierny jest założony w prawidłowy sposób i czy elementy ruchome swobodnie się poruszają.

### Podłączenie do odsysania.

Zaleca się stosowanie instalacji odsysającej.

## 8.1. Wymiana narzędzia (rys. 3 - 8)

### ⚠ UWAGA! Wyłączyć maszynę i wyjąć wtyczkę z gniazdka.

Przy wymianie narzędzi zwracać uwagę, czy wszystkie części są czyste.

Przygotować odpowiednie narzędzia i zamontować je w następujący sposób:

1. Włożyć osłonę (6) do stołu (2)
2. Do osłony (6) włożyć wkładkę stołową (8) (rys. 4)
3. Na wrzeciono (1) nałożyć tuleję gumową (7) (rys. 5)
4. Na tuleję gumową (7) nasunąć tuleję szlifierską (9) (rys. 6)
5. Założyć tarczę (D) (używać tylko tarcz w prawidłowym rozmiarze) (rys. 7)
6. Założyć sześciokątną nakrętkę i dociągnąć ją kluczem maszynowym (F). (rys. 8)

Należy zwracać uwagę, aby przy zmianie tulei szlifierskich zawsze montować pasujące do nich części. Wkładki stołowe muszą być większe niż tuleje szlifierskie.

**Wskazówka!** Tuleję szlifierską 13 mm zakłada się bezpośrednio na wrzeciono (1).

Tabela:

Tuleje szlifierska - średnica wewnętrzna	Wkładka stołowa - średnica wewnętrzna	Rozmiar tarczy szlifierskiej
13 mm	13 mm	małe 16 mm
19 mm	19 mm	średnie 22 mm
26 mm	26 mm	średnie 22 mm
38 mm	38 mm	duże 44 mm
51 mm	51 mm	duże 44 mm

## 8.2. Montaż taśmy szlifierskiej (rys. 9, 10)

### ⚠ UWAGA! Wyłączyć maszynę i wyjąć wtyczkę z gniazdka.

- Zdjąć tuleję szlifierską (9), tuleję gumową (7), wkładkę stołową (8) i osłonę (6), jeśli zostały już zamontowane.
- Nadstawkę taśmy szlifierskiej (10) wprowadzić przez wrzeciono (1) i czop (G) do przeznaczonego do tego wpustu.

- Uważać trzeba także na to, żeby wypusty (H) w nadstawce weszły w wycięcia. Jeśli wypusty nie zablokują się, taśmę szlifierską trzeba przekręcić ręką, dopóki się nie zatrzasną.
- Tarczę (B) i śrubę ustalającą (A) nakręcić na wrzescion (1).

### 8.3. Wymiana taśmy szlifierskiej (11) (rys. 11)

- Wyciągnąć wtyczkę.
- Napinacz taśmy szlifierskiej (13) przesunąć w prawo, aby poluzować taśmę (11).
- Zdjąć taśmę (11).
- Nową taśmę montuje się w odwrotnej kolejności. Uwaga! Zwracać uwagę na kierunek ruchu: jest on zaznaczony na obudowie i po wewnętrznej stronie taśmy szlifierskiej!

### 8.4. Ustawianie taśmy szlifierskiej (11)

- Wyciągnąć wtyczkę.
- Powoli ręką przesunąć taśmę szlifierską (11) w kierunku jej poruszania się.
- Taśma szlifierska (11) musi poruszać się na środku powierzchni szlifującej. Jeśli tak nie jest, można to wyregulować śrubą radełkową (14).

### 8.5. Mocowanie ogranicznika (12) (rys. 12)

- Wypust ogranicznika obrabianego przedmiotu (12) włożyć do wpustu w stole i dokręcić go śrubą ustalającą (C).

## 9. Obsługa

### ⚠ OSTRZEŻENIE!

**Przed uruchomieniem urządzenie koniecznie całkowicie zmontować!**

### 9.1. Zastosowanie jako maszyna stacjonarna

Jeśli maszyna ma być używana przez dłuższy czas, zaleca się jej zamontowanie na stole warsztatowym.

- Na stole warsztatowym zaznaczyć otwory do mocowania szlifierki, wykorzystując do tego otwory w podstawie urządzenia.
- Nawiercić otwory w stole.
- Szlifierkę ustawić nad otworami i zamocować ją od góry odpowiednimi śrubami do stołu.
- Od dołu zakłada się podkładki i stosuje odpowiednie sześciokątne nakrętki.

### 9.2. Zastosowanie jako maszyna przenośna

Jeśli maszyna ma być używana jako sprzęt przenośny, korzystnie będzie zamontować ją na płycie głównej. Płytę można potem zamocować do każdego stołu warsztatowego.

Płyta powinna mieć grubość co najmniej 19 mm i być odpowiednio większa niż sama szlifierka, aby było miejsce dla zacisków.

- Zaznaczyć miejsca pod otwory na płycie.
- Dalej postępować według 3 ostatnich kroków z punktu „Zastosowanie jako maszyna stacjonarna“.

Wskazówka: Uważać na odpowiednią długość śrub. Wkręty Spax nie mogą wystawać, aby nie uszkodzić podłoża. Natomiast śruby sześciokątne muszą wystawać, aby można było założyć podkładki i nakrętki sześciokątne.

### 9.3. Włącznik / wyłącznik (3)

- Szlifierkę włącza się zielonym przyciskiem „1“.
- Aby maszynę wyłączyć, należy nacisnąć czerwony przycisk „0“.

⚠ **OSTRZEŻENIE!** Aby włączyć czy wyłączyć maszynę nigdy nie wolno sięgać ponad nią do wyłącznika! Niebezpieczeństwo obrażeń!

### 9.4. Szlifowanie

- Zawsze mocno przytrzymywać obrabiany przedmiot podczas szlifowania.
- Nie naciskać go mocno.
- Podczas szlifowania obrabiany przedmiot powinien być przesuwany po taśmie czy płycie szlifierskiej tam i z powrotem. Zapobiegnie to zużyciu papieru ściernego tylko po jednej stronie!
- **WAŻNE!** Drewniane elementy należy szlifować zgodnie z układem słoi, aby nie dopuścić do powstania drzazg. Uwaga! Jeśli podczas pracy dojdzie do zablokowania się tarczy lub taśmy szlifierskiej, obrabiany przedmiot należy cofnąć i odczekać, aż urządzenie znowu osiągnie maksymalną prędkość obrotową.

### 9.5. Fazowanie i szlifowanie krawędzi (rys. 15)

Stół roboczy można przestawiać w zakresie od 0° do 45°.

- W tym celu poluzować śrubę ustalającą (4).
- Dźwignię (15) nacisnąć w dół.
- Ustawić stół roboczy pod żądanym kątem.
- Dokręcić śrubę ustalającą (4).

### 9.6. Szlifowanie powierzchni taśmą szlifierską

- Przytrzymać obrabiany przedmiot. Uważać na pale! Niebezpieczeństwo obrażeń!
- Obrabiany przedmiot prowadzić równomiernie po taśmie szlifierskiej, dociskając go do podpory roboczej. Uwaga: Przy szlifowaniu szczególnie cienkich i długich elementów zalecana jest szczególna ostrożność (ewent. nawet rezygnacja z podpory). Docisk nie może być zbyt silny, aby zeszlifowany materiał mógł być odprowadzany przez taśmę szlifierską.

## 10. Przyłącze elektryczne

Zainstalowany silnik elektryczny jest gotowy do eksploatacji. Przyłącze odpowiada właściwym przepisom VDE (Związek Elektryków Niemieckich) oraz normom DIN.

Przyłącze sieciowe udostępniane przez klienta oraz przedłużacz muszą być zgodne z powyższymi przepisami.

### Uszkodzone przyłącze elektryczne

Na przewodach elektrycznych powstają często uszkodzenia izolacji.

Przyczyną może być:

- Ściskanie, w przypadku gdy przewody są prowadzone przez okna lub szczeliny w drzwiach.
- Zagięcia, w przypadku nieprawidłowego zamocowania lub prowadzenia przewodów.
- Przecięcia, w przypadku najezżdżania na przewody.
- Uszkodzenia izolacji, w przypadku wyrywania z gniazdka naściennego.
- Pęknięcia, w przypadku starej izolacji

Uszkodzone przewody elektryczne nie mogą być stosowane i ze względu na uszkodzenie izolacji zagrażają życiu.

Elektryczne przewody należy regularnie kontrolować pod kątem uszkodzeń. Pamiętać, by podczas sprawdzania przewodu nie był on podłączony do sieci elektrycznej.

Przewody elektryczne muszą odpowiadać właściwym przepisom VDE (Związek Elektryków Niemieckich) oraz normom DIN. Stosować wyłącznie przewody elektryczne z oznaczeniem H05VV-F.

Odpowiednia informacja znajduje się na oznaczeniu typu, umieszczonym na przewodzie.

### Silnik prądu przemiennego

- Napięcie sieciowe musi wynosić 230 V~
- Przedłużacze o długości 25 m muszą posiadać przekrój wynoszący 1,5 milimetra kwadratowego.

Podłączanie oraz naprawy wyposażenia elektrycznego mogą być przeprowadzane przez wykwalifikowanego elektryka.

W przypadku pytań proszę o podanie następujących danych:

- Rodzaj prądu silnika
- Dane znajdujące się na tabliczce znamionowej maszyny
- Dane znajdujące się na tabliczce znamionowej silnika

## 11. Czyszczenie

**⚠ OSTRZEŻENIE!** Przed rozpoczęciem wszelkich prac związanych z ustawianiem, obsługą techniczną i naprawą wyciągnąć wtyczkę!

### Ogólne czynności konserwacyjne

Od czasu do czasu przecierać maszynę ściereczką, by usunąć wióry i pył. W celu wydłużenia żywotności narzędzia naoliwić elementy obrotowe raz w miesiącu. Nie oliwić silnika. Nie używać żadnych żrących środków do czyszczenia tworzywa sztucznego.

Po każdym użyciu szlifierkę należy dokładnie oczyścić. Wszystkie ruchome części należy regularnie smarować. Stół roboczy można natrzeć cienką warstwą samochodowej pasty z woskiem, co ułatwi jego czyszczenie.

## 12. Transport

Jeśli chce się przenieść maszynę w inne miejsce, najpierw trzeba odłączyć ją od zasilania i dopiero potem ustawić ją w przewidzianym miejscu.

## 13. Przechowywanie

Urządzenie i jego wyposażenie przechowywać w miejscu zaciemnionym, suchym i zabezpieczonym przed mrozem oraz niedostępnym dla dzieci. Optymalna temperatura przechowywania wynosi od 5 do 30°C. Narzędzie elektryczne przechowywać w oryginalnym opakowaniu.

Przykryć narzędzie elektryczne, by chronić je przed pyłem lub wilgocią.

Zachować instrukcję obsługi urządzenia elektrycznego.

## 14. Konserwacja

### Ostrzeżenie!

Wyciągnij wtyczkę z gniazdka przed wszystkimi pracami konserwacyjnymi.

### Podłączanie oraz naprawy

Podłączanie oraz naprawy wyposażenia elektrycznego mogą być przeprowadzane przez wykwalifikowanego elektryka.

### W przypadku pytań proszę o podanie następujących danych:

- Rodzaj prądu silnika
- Dane z tabliczki identyfikacyjnej maszyny
- Dane z tabliczki identyfikacyjnej silnika

### Informacje serwisowe

Należy wziąć pod uwagę, że następujące części tego produktu podlegają normalnemu podczas eksploatacji lub naturalnemu zużyciu bądź że następujące części konieczne są jako materiały eksploatacyjne.

Części zużywające się\*: papier ścierny, szczotki węglowe, gładzenia, miernik kąta, pasek rozrzędu

\* nie zawsze wchodzą w zakres dostawy!

## 15. Utylizacja i recykling



Podczas transportu, aby zapobiec uszkodzeniom, urządzenie znajduje się w opakowaniu.



Opakowanie to jest surowcem, który można użytkować ponownie lub można przeznaczyć do powtórnego przerobu.

Urządzenie oraz jego osprzęt składają się z różnych rodzajów materiałów, jak np. metal i tworzywa sztuczne. Uszkodzone części dostarczyć do punktu utylizacji. Proszę poprosić o informację w sklepie specjalistycznym bądź w placówce samorządu lokalnego.

### Zużytego sprzętu nie wolno wyrzucać wraz z odpadami domowymi!



Symbol ten oznacza, że zgodnie z dyrektywą w sprawie zużytego sprzętu elektrycznego i elektronicznego (2012/19/UE) oraz przepisami krajowymi niniejszego produktu nie wolno utylizować wraz z odpadami domowymi. Produkt ten

należy przekazać do przeznaczonego do tego celu punktu zbiórki. Można to zrobić np. poprzez zwrot przy zakupie podobnego produktu lub przekazanie do autoryzowanego punktu zbiórki zajmującego się recyklingiem zużytego sprzętu elektrycznego i elektronicznego. Nieprawidłowe obchodzenie się z użytym sprzętem może mieć negatywny wpływ na środowisko i zdrowie ludzkie ze względu na potencjalnie niebezpieczne materiały, które często znajdują się w użytym sprzęcie elektrycznym i elektronicznym. Poprzez prawidłową utylizację tego produktu przyczyniają się Państwo także do efektywnego wykorzystania zasobów naturalnych. Informacje dotyczące punktów zbiórki zużytego sprzętu można otrzymać w urzędzie miasta, od podmiotu publiczno-prawnego zajmującego się utylizacją, autoryzowanej jednostki odpowiedzialnej za utylizację zużytego sprzętu elektrycznego i elektronicznego lub w firmie obsługującej wywóz śmieci w Państwa miejscu zamieszkania.

## 16. Pomoc dotycząca usterek

W poniższej tabeli podano oznaki błędów oraz opisano, jakie środki zaradcze zastosować, gdy maszyna nie pracuje prawidłowo. Jeżeli mimo to nie ma możliwości zlokalizowania i usunięcia problemu, należy zwrócić się do warsztatu serwisowego.

Usterka	Możliwa przyczyna	Pomoc
Silnik nie włącza się	Uszkodzony włącznik/wyłącznik	Przed użyciem szlifierki wymienić wszystkie uszkodzone części.
	Uszkodzony przewód włącznika/wyłącznika	
	Uszkodzony przełącznik włącznika/wyłącznika	
	Przepalony bezpiecznik	
	Spalony silnik	Skontaktować się z lokalnym centrum serwisowym lub autoryzowanym warsztatem. Każda próba naprawy może powodować zagrożenie, jeśli nie jest wykonywana przez wykwalifikowanego specjalistę.
Maszyna zwalnia podczas pracy	Za duży nacisk na obrabiany przedmiot.	Nie naciskać go zbyt mocno.
Taśma szlifierska zsuwa się z kół napędowych.	Nie porusza się prosto.	Wyregulować tor poruszania się taśmy.
Drewno przypala się w trakcie szlifowania.	Tarcza lub taśma szlifierska są pokryte smarem.	Wymienić taśmę lub tarczę.
	Obrabiany przedmiot jest dociskany za mocno.	Zmniejszyć nacisk na obrabiany przedmiot.
Silne wibracje	Maszyna jest zamontowana za luźno	Dokręcić maszynę
	Maszyna jest uszkodzona	Naprawić maszynę
	Wrzecziono bije na boki	Naprawa przez autoryzowane stacje serwisowe



## Objašnjenje simbola na uređaju

Svrha je simbola u ovom priručniku skrenuti vašu pozornost na moguće rizike. Sigurnosne simbole i objašnjenja uz njih valja pomno proučiti. Sama upozorenja neće otkloniti rizike i ne mogu zamijeniti ispravne mjere za sprječavanje nezgoda.

	<p>Prije stavljanja u pogon pročitajte i poštujte priručnik za rukovanje i sigurnosne napomene!</p>
	<p>Nosite štitnik sluha. Djelovanje buke može uzrokovati gubitak sluha.</p>
	<p>Nosite masku protiv prašine. Prilikom obrađivanja drva i drugih materijala može nastati štetna prašina. Nije dopušteno obrađivati materijal koji sadržava azbest!</p>
	<p>Nosite zaštitne naočale. Iskre koje nastanu tijekom rada ili iverje, strugotine i prašina koje iziđe iz uređaja mogu uzrokovati gubitak vida.</p>
	<p>Pozor! Prije montaže, čišćenja, prepravljanja, servisiranja, skladištenja i transporta morate isključiti uređaj i odvojiti ga od opskrbe elektroenergijom.</p>
	<p>Upozorenje! U slučaju nepridržavanja uputa postoji životna opasnost, opasnost od ozljeda ili opasnost od oštećenja alata!</p>
<p><b>⚠ Pozor!</b></p>	<p>U ovom priručniku za uporabu mjesta koji se tiču vaše sigurnosti označili smo ovim znakom</p>

<b>Sadržaj:</b>	<b>Stranica:</b>
1. Uvod.....	139
2. Opis uređaja .....	139
3. Opseg isporuke.....	139
4. Namjenska uporaba.....	140
5. Sigurnosne napomene .....	140
6. Tehnički podatci .....	143
7. Raspakiranje .....	143
8. Montaža / prije stavljanja u pogon.....	143
9. Stavljanje u pogon .....	144
10. Priključivanje na električnu mrežu.....	145
11. Čišćenje .....	145
12. Transport.....	145
13. Skladištenje .....	146
14. Održavanje .....	146
15. Zbrinjavanje i recikliranje.....	146
16. Otklanjanje neispravnosti .....	147

## 1. Uvod

### Proizvođač:

Scheppach GmbH  
Günzburger Straße 69  
D-89335 Ichenhausen

### Poštovani kupci,

Želimo vam mnogo zadovoljstva i uspjeha pri radu s novim uređajem.

### Napomena:

Prema važećem njemačkom Zakonu o odgovornosti za proizvode, proizvođač ovog uređaja ne odgovara za štete koje nastanu na ovom uređaju ili koje ovaj uređaj uzrokuje u slučaju:

- nestručnim rukovanjem
- Nepridržavanje priručnika za uporabu,
- Popravicima koje obave neovlašteni stručnjaci
- Montiranje i zamjena neoriginalnih rezervnih dijelova
- nenamjenskom uporabom
- kvarom električnog sustava zbog nepoštivanja električnih propisa i propisa VDE 0100, DIN 57113 / VDE 0113

### Vodite računa o sljedećem:

Prije montaže i stavljanja u pogon pročitajte cjelokupan tekst priručnika za uporabu.

Ovaj priručnik za uporabu pomoći će vam da upoznate uređaj i upotrebljavate ga na propisan način.

Priručnik za uporabu sadržava važne napomene za siguran, ispravan i učinkovit rad s uređajem te za izbjegavanje opasnosti, smanjivanje troškova popravka i prekida rada te povećavanje pouzdanosti i vijeka trajanja uređaja.

Osim sigurnosnih propisa iz ovog priručnika za uporabu svakako se pridržavajte i nacionalnih propisa koji se odnose na rad ovog uređaja.

Čuvajte priručnik za uporabu u blizini uređaja, zaštićenog od prljavštine i vlage u plastičnoj vrećici. Prije početka rada svi rukovatelji moraju pročitati i pozorno se pridržavati ovog priručnika.

Na uređaju smiju raditi samo osobe koje su podučene u uporabi uređaja i upućene u opasnosti koje su povezane s njegovom uporabom. Strojem smiju rukovati samo osobe odgovarajuće minimalne dobi.

Osim sigurnosnih napomena sadržanih u ovom priručniku za uporabu i posebnih nacionalnih propisa valja se pridržavati i općeprihvaćenih tehničkih pravila za rad konstrukcijski identičnih naprava.

Ne preuzimamo odgovornost za nezgode ili štete koje nastanu zbog nepridržavanja ovog priručnika i sigurnosnih napomena.

## 2. Opis uređaja

1. Vreteno alata
2. Radni stol
3. Sklopka za uključivanje/isključivanje
4. Vijak za fiksiranje
5. Usisni nastavak
6. Pokrov
7. Gumene čahure
8. Stolni umetci
9. Brusne čahure
10. Nastavak brusne trake
11. Brusna traka
12. Graničnik
13. Zatezač brusne trake
14. Vijak za namještanje
15. Poluga za fiksiranje

## 3. Opseg isporuke

- 4x gumene čahure  
Duljina 115 mm, Ø 19 / 26 / 38 / 51 mm
  - 5x brusnih čahura  
K80 Ø 13 / 19 / 26 / 38 / 51 mm
  - 5x stolnih umetaka  
Ø 13 / 19 / 26 / 38 / 51 mm
- A. Vijak za fiksiranje (brusna traka)
  - B. Podložna pločica
  - C. Vijak za fiksiranje (graničnik)
  - D. 3x ploče za vreteno Ø 16 / 22 / 44 mm
  - E. Šesterostrana matica M8
  - F. Imbus ključ veličine 13

## 4. Namjenska uporaba

Oscilirajuća brusilica s vretenom služi za brušenje svih vrsta drva ovisno o veličini stroja.

Stroj ispunjava važeću Direktivu EZ-a o strojevima.

Stroj je dopušteno rabiti samo namjenski. Svaka druga uporaba smatra se nenamjenskom. Za štete ili ozljede uzrokovane takvom uporabom odgovoran je korisnik/rukovatelj, a ne proizvođač.

Sastavni je dio namjenske uporabe i pridržavanje sigurnosnih napomena te uputa za montažu i rad u priručniku za uporabu.

Osobe koje strojem rukuju i koje ga održavaju moraju biti upoznate s njim i podučene o mogućim opasnostima.

Osim toga, valja se strogo pridržavati važećih propisa o sprječavanju nesreća.

Valja se pridržavati ostalih općih pravila iz područja medicine rada i tehničke sigurnosti.

Proizvođač ne odgovara za izmjene na stroju i time uzrokovane štete.

Stroj je dopušteno rabiti samo s originalnim dijelovima i originalnim priborom proizvođača.

Valja se pridržavati proizvođačkih propisa o sigurnosti, radu i održavanju te dimenzija navedenih u tehničkim podacima.

Vodite računa o tome da naši uređaji namjenski nisu konstruirani za komercijalnu, obrtničku ili industrijsku uporabu. Ne preuzimamo odgovornost ako se uređaj rabi u komercijalnim, obrtničkim ili industrijskim pogonima te za srodne postupke.

## 5. Sigurnosne napomene

### Opće sigurnosne napomene za električne alate

**⚠ UPOZORENJE: Pročitajte sve sigurnosne napomene, upute, crteže i tehničke podatke isporučene s ovim električnim alatom.**

Nepridržavanje sljedećih uputa može uzrokovati električni udar, požar i/ili teške ozljede.

**Sačuvajte sve sigurnosne napomene i upute za buduće potrebe.**

Pojam "električni alat" koji se rabi u sigurnosnim napomenama odnosi se na električne alate s napajanjem iz električne mreže (s mrežnim kabelom) ili na električne alate s akumulatorskim napajanjem (bez električnog kabela).

### 1) Sigurnost na radnom mjestu

- a) **Radno mjesto mora biti čisto i dobro osvijetljeno.** Nered ili neosvijetljeni radni prostori mogu uzrokovati nezgode.
- b) **Ne radite s električnim alatom u potencijalno eksplozivnoj atmosferi u kojoj su prisutne zapaljive tekućine, plinovi ili prašina.** Električni alati proizvode iskre koje mogu zapaliti prašinu ili pare.
- c) **Udaljite djecu i druge osobe tijekom uporabe električnog alata.** U slučaju odvratanja pozornosti možete izgubiti kontrolu nad električnim alatom.

### 2) Električna sigurnost

- a) **Utikač električnog alata mora odgovarati utičnici.**  
**Utikač nije dopušteno ni na koji način izmijeniti. Ne rabite adapterske utikače zajedno s uzemljenim električnim alatima.** Originalni utikači i odgovarajuće utičnice smanjuju rizik od električnog udara.
- b) **Izbjegavajte dodir tijela s uzemljenim površinama kao što su cijevi, radijatori, štednjaci i hladnjaci.** Postoji povećan rizik od električnog udara ako je vaše tijelo uzemljeno.
- c) **Ne izlažite električne alate kiši ili vlazi.** Prodiranje vode u električni alat povećava rizik od električnog udara.
- d) **Ne rabite električni kabel za nošenje ili vješanje električnog alata ili za izvlačenje utikača iz utičnice. Držite električni kabel dalje od izvora topline, ulja, oštih rubova ili pokretnih dijelova.** Oštećeni ili zapleteni električni kabeli povećavaju rizik od električnog udara.
- e) **Prilikom rada s električnim alatom na otvorenom rabite samo produžne kabele koji su prikladni i za vanjsku uporabu.** Uporaba produžnog kabela koji je prikladan za vanjski prostor smanjuje rizik od električnog udara.

f) **Ako ne možete izbjeći rad električnog alata u vlažnoj okolini, uporabite zaštitnu strujnu sklopku.** Uporaba zaštitne strujne sklopke smanjuje rizik od električnog udara.

### 3) Sigurnost osoba

- a) **Budite pozorni, pazite na ono što radite i postupajte razumno prilikom rada s električnim alatom. Ne rabite električni alat ako ste umorni ili pod utjecajem droge, alkohola ili lijekova.** Trenutak nepozornosti prilikom uporabe električnog alata može uzrokovati najteže ozljede.
- b) **Nosite osobnu zaštitnu opremu i uvijek nosite zaštitne naočale.** Nošenje osobne zaštitne opreme kao što je maska protiv prašine, neklizajuće zaštitne cipele, zaštitna kaciga ili štitnik sluha, ovisno o vrsti i uporabi električnog alata, smanjuje rizik od ozljeda.
- c) **Izbjegavajte nenamjerno stavljanje u pogon. Provjerite je li električni alat isključen prije nego što ga priključite na električnu mrežu i/ili bateriju, prije podizanja ili nošenja.** Nošenje električnog alata s prstom na sklopki ili priključivanje uključenog električnog alata na električnu mrežu može uzrokovati nezgode.
- d) **Prije uključivanja električnog alata uklonite alate za namještanje ili ključ za vijke.** Alat ili ključ koji se nalazi na okretnom dijelu električnog alata može uzrokovati ozljede.
- e) **Izbjegavajte neobičan položaj tijela. Zauzmite siguran položaj tijela i uvijek održavajte ravnotežu.** Na taj način moći ćete električni alat bolje kontrolirati u nepredvidljivim situacijama.
- f) **Nosite odgovarajuću odjeću. Ne nosite široku odjeću ili nakit. Maknite kosu i odjeću dalje od pokretnih dijelova.** Pokretni dijelovi mogu zahvatiti labavu odjeću, nakit ili dugu kosu.
- g) **Ako je moguće montiranje naprava za usisavanje i prikupljanje prašine, njih valja priključiti i ispravno rabiti.** Uporaba sustava za usisavanje prašine može smanjiti opasnosti uzrokovane prašinom.
- h) **Ne uljuljajte se u lažni osjećaj sigurnosti i ne kršite sigurnosna pravila za električne alate, čak i ako ste nakon dugotrajne uporabe upoznati s električnim alatom.** Nemarno postupanje može u djeliću sekunde uzrokovati teške ozljede.

### 4) Upotreba i rukovanje električnim alatom

- a) **Ne preopterećujte električni alat. Rabite prikladan električni alat za vaš zadatak.** Prikladnim električnim alatom radit ćete bolje i sigurnije u specificiranom rasponu snage.
- b) **Ne rabite električni alat ako je sklopka oštećena.** Električni alat koji se ne može više uključiti ili isključiti opasan je i mora se popraviti.
- c) **Izvučite utikač iz utičnice i/ili izvadite prenosivi akumulator prije obavljanja namještanja uređaja, mijenjanja radnih alata ili polaganja električnog alata.** Tom mjerom opreza sprječava se nenamjerno pokretanje električnog alata.
- d) **Spremite električne alate koje ne rabite izvan dosega djece. Ne dopustite da električni alat rabe osobe koje nisu upoznate s njim ili koje nisu pročitale ove upute.** Električni alati su opasni ako ih rabe neiskusne osobe.
- e) **Pozorno njegujte električne alate i radni alat. Provjerite funkcioniraju li pokretni dijelovi ispravno i da ne zapinju, jesu li dijelovi slomljeni ili toliko oštećeni toliko da onemogućavaju funkcioniranje električnog alata. Prije uporabe električnog alata dajte popraviti oštećene dijelove.** Mnoge nezgode uzrokovane su upravo lošim održavanjem električnih alata.
- f) **Alate za rezanje redovito oštrite i čistite.** Pozorno održavani alati za rezanje s oštrim reznim rubovima manje će zapinjati i lakše ih je kontrolirati.
- g) **Rabite električni alat, pribor, nastavke itd. prema ovim uputama. Pritom vodite računa o radnim uvjetima i zadatku koji valja obaviti.** Uporaba električnih alata za primjene za koje on nije predviđen može uzrokovati opasne situacije.
- h) **Ručke i prihvatne površine moraju biti suhe, čiste i očišćene od ulja i masnoće.** Skliske ručke i prihvatne površine ne omogućavaju sigurno rukovanje i nadzor nad električnim alatom u nepredviđenim situacijama.

### 5) Servis

- a) **Električni alat smije popravljati samo kvalificirano stručno osoblje i to samo s originalnim rezervnim dijelovima.** Tako ćete biti sigurni da je električni alat i dalje siguran.

### Sigurnosne napomene za stolne brusilice

- a) **Ne rabite oštećene radne alate. Prije svake uporabe provjerite postoje li cijepanja i pukotine na radnim alatima kao što su brusni diskovi. Nakon što pregledate i montirate radni alat, vi i sve osobe u neposrednoj blizini udaljite se od rotirajućeg radnog alata i pustite uređaj da radi 1 minutu s maksimalnom brzinom vrtnje.** Većina oštećenih radnih alata slomit će se tijekom tog ispitnog razdoblja.
- b) **Dopuštena brzina vrtnje radnog alata mora biti najmanje jednaka maksimalnoj brzini vrtnje navedenoj na električnom alatu.** Pribor koji se vrti brže od preporuke može se slomiti i razletjeti.
- c) **Nikada ne brusite po bočnim površinama brusnih diskova.** Brušenje po bočnim površinama može slomiti i rascijepiti brusne diskove.

⚠ **Upozorenje!** Ovaj električni alat tijekom rada proizvodi elektromagnetsko polje. To polje može u određenim okolnostima ometati aktivne ili pasivne medicinske implantate. Kako bi se smanjila opasnost od teških ili smrtonosnih ozljeda, preporučujemo da se osobe s medicinskim implantatima prije rukovanja električnim alatom savjetuju sa svojim liječnikom i proizvođačem tog medicinskog implantata.

### Dodatna sigurnosna pravila za brusilicu s vretenom

⚠ **UPOZORENJE:** Ne rabite stroj ako on nije potpuno sastavljen i montiran prema uputama.

- Ako niste upoznati s rukovanjem strojem za brušenje, zatražite upute od voditelja, instruktora ili druge kvalificirane osobe.
- **POZOR:** Ovaj stroj konstruiran je za brušenje drva i drvenastog materijala. Brušenje drugih materijala može uzrokovati požar, ozljede ili oštećenje proizvoda.
- Uvijek rabite zaštitne naočale.
- Ovaj stroj valja rabiti samo za radove u zatvorenom prostoru.
- **VAŽNO:** Montirajte i rabite stroj samo na vodoravnoj površini. Montiranje na nakošenu površinu može oštetiti motor.
- Ako postoji tendencija da se stroj tijekom rada, naročito prilikom brušenja dugih ili teških izradaka, prevrne ili pomakne, stroj je potrebno dobro spojiti s nosivom površinom.
- Čvrsto držite izradak prilikom brušenja.
- Ne nosite rukavice i ne držite izradak krpom prilikom brušenja izratka.

- Nikada ne brusite izratke koji su premali za sigurno rukovanje.
- Izbjegavajte nespretne položaje ruku pri kojima biste slučajno mogli kliznuti u brusnu traku ili brusni disk.
- Prilikom obrađivanja velikih izradaka trebali biste rabiti dodatan oslonac na visini stola.
- Nikada ne brusite nepoduprti izradak. Poduprite izradak stolom ili graničnikom, osim savijenih izradaka na vanjskoj strani brusne ploče.
- Uvijek uklonite otpatke i druge komade sa stola, graničnika ili brusne trake prije uključivanja stroja.
- Ništa ne planirajte na stol i ne montirajte na njega kada stroj za brušenje radi.
- Isključite stroj i izvucite utikač iz utičnice prilikom montiranja ili demontiranja pribora.
- Nikada ne napuštajte radno područje alata kada je alat uključen ili ako se alat još nije potpuno zaustavio.
- Izradak uvijek položite na stol za brušenje. Savijene alate pri brušenju na brusnom tanjuru sigurno položite na stol.

### Potencijalni rizici

Stroj je konstruiran prema aktualnom stanju tehnike i prihvaćenim pravilima o tehničkoj sigurnosti. Unatoč tome, prilikom rada mogu se pojaviti neke potencijalni rizici.

- Opasnost od ozljeda prstiju i šaka zbog rotirajućeg brusnog diska u slučaju nestručnog vođenja ili oslanjanja brušenog izratka.
- Opasnost od ozljeda zbog izbačenih alata u slučaju nestručnog držanja ili vođenja.
- Opasnost za zdravlje zbog električne energije u slučaju uporabe neispravnih električnih kabela.
- Osim toga, unatoč svim poduzetim mjerama opreza, mogu postojati skriveni potencijalni rizici.
- Potencijalne rizike moguće je smanjiti na minimum pridržavanjem "sigurnosnih napomena" i "namjenske uporabe" te cijelog priručnika za uporabu.
- Izbjegavajte iznenadna pokretanja stroja: prilikom ukopčavanja utikača u utičnicu nije dopušteno pritisnuti tipku za pokretanje.
- Rabite alat koji se preporučuje u ovom priručniku za uporabu. Tako ćete postići optimalan učinak stroja.

## 6. Tehnički podatci

Dimenzije d × š × v	465 x 420 x 500 mm
Brzina vrtnje	2000 o/min
Oscilacijski hod	16 mm
Dimenzije brusne trake	610 x 100 mm
Brzina brusne trake	8 m/s
Visina brušenja maks.	90 mm
Ø vretena	12,6 mm
Dimenzije stola	410 x 425 mm
Kosi položaj stola	0° – 45°
Ø usisnog nastavka	38 mm
Masa	12,9 kg
Motor	220-240 V~ / 50 Hz
Ulazna snaga	450 W

Pridržavamo pravo na tehničke izmjene!

Vrijednosti buke i vibracija utvrđene su u skladu s normom EN 62841.

Razina zvučnog tlaka $L_{PA}$	76 dB(A)
Nesigurnost $K_{PA}$	3 dB
Razina zvučne snage $L_{WA}$	89 dB (A)
Nesigurnost $K_{WA}$	3 dB

### Nosite štitnik sluha.

Djelovanje buke može uzrokovati gubitak sluha. Ukupne vrijednosti vibracija (vektorski zbroj triju smjerova) utvrđene su u skladu s normom EN 62841.

## 7. Raspakiranje

- Otvorite pakiranje i oprezno izvadite uređaj.
- Uklonite ambalažni materijal te ambalažne i transportne osigurače (ako postoje).
- Provjerite je li isporučena oprema kompletna.
- Provjerite postoje li na uređaju i priboru štete kod transporta. U slučaju reklamacija potrebno je odmah obavijestiti otpremnika.
- Naknadne reklamacije neće se uvažiti.
- Sačuvajte pakiranje po mogućnosti do isteka jamstvenog razdoblja.
- Prije uporabe upoznaj se s uređajem na temelju priručnika za uporabu.

- Kao pribor te potrošne i rezervne dijelove rabite samo originalne dijelove. Rezervne dijelove možete nabaviti od ovlaštenog distributera.
- Prilikom naručivanja navedite naše brojeve artikala te tip i godinu proizvodnje uređaja.

### ⚠ POZOR!

**Uređaj i ambalažni materijali nisu dječja igračka! Djeca se ne smiju igrati plastičnim vrećicama, folijama i malim dijelovima! Postoji opasnost od guštanja i gušenja!**

## 8. Montaža / prije stavljanja u pogon

### ⚠ UPOZORENJE!

Prije obavljanja namještanja na uređaju uvijek izvucite mrežni utikač.

- Prije stavljanja u pogon moraju biti ispravno montirani svi pokrovi i sve sigurnosne naprave.
- Brusna traka i brusne čahure moraju se moći slobodno kretati.
- Na obrađenom drvu pazite na strana tijela kao što su čavli ili vijci.
- Prije aktiviranja sklopke za uključivanje/isključivanje uvjerite se u to da je brusni papir ispravno montiran i jesu li pokretni dijelovi lako pokretljivi.

### Priključivanje na usisni sustav.

Preporučujemo uporabu usisnog sustava.

### 8.1. Zamjena alata (sl. 3 - 8)

### ⚠ POZOR! Isključite stroj i izvucite električni utikač.

Pri likom mijenjanja alata vodite računa o tome da su svi dijelovi očišćeni.

Pripremite odgovarajuće alata i montirajte ih na sljedeći način:

1. Umetnite pokrov (6) u stol (2)
2. Umetnite stolni umetak (8) u pokrov (6) (sl. 4)
3. Stavite gumenu čahuru (7) na vreteno (1) (sl. 5) 5)
4. Nataknite brusnu čahuru (9) na gumenu čahuru (7) (sl. 6)
5. Položite ploču (D) (uporabite ploču ispravnih dimenzija) (sl. 7)
6. Stavite šesterostranu maticu i pritegnite je zateznom ključem (F). (Sl. 8)

Prilikom mijenjanja brusnih čahura vodite računa o tome da se uvijek montiraju odgovarajući dijelovi. Stolni umetci moraju biti veći od brusnih čahura.

**Napomena!** Stavite brusnu čahuru od 13 mm izravno na vreteno (1).

Tablica:

Unutarnji Ø brusne čahure	Unutarnji Ø stolnog umetka	Veličina ploče za vreteno
13 mm	13 mm	mala 16 mm
19 mm	19 mm	srednja 22 mm
26 mm	26 mm	srednja 22 mm
38 mm	38 mm	velika 44 mm
51 mm	51 mm	velika 44 mm

## 8.2. Montiranje brusne trake (sl. 9, 10)

**⚠ POZOR! Isključite stroj i izvucite električni utikač.**

- Skinite brusnu čahuru (9), gumenu čahuru (7), stolni umetak (8) i pokrov (6) ako su već montirani.
- Provedite nastavak brusne trake (10) iznad vretena (1) i nastavka (G) u za to predviđeni utor.
- Isto tako vodite računa o tome da se jezičci (H) na nastavku uvuku u ureze. Ako se jezičci ne uglave jednako, okrećite brusnu traku rukom dok se oni ne uglave.
- Navrnite disk (B) i vijak za fiksiranje (A) na vretena (1).

## 8.3. Zamjena brusne trake (11) (sl. 11)

- Izvucite mrežni utikač.
- Pomaknite zatezač brusne trake (13) nadesno kako biste opustili brusnu traku (11).
- Skinite brusnu traku (11).
- Ponovno montirajte novu brusnu traku obrnutim redoslijedom. Pozor! Vodite računa o smjeru kretanja na kućištu i u unutrašnjosti brusne trake!

## 8.4. Namještanje brusne trake (11)

- Izvucite mrežni utikač.
- Polako pomaknite brusnu traku (11) rukom u smjeru kretanja.
- Brusna traka (11) mora se kretati po sredini na površini za brušenje, a ako se ne kreće, moguće ju je dodatno namjestiti nazubljenim vijkom (14).

## 8.5. Učvršćivanje graničnika (12) (sl. 12)

- Nataknite graničnik izratka (12) s jezičkom u utor na stolu i učvrstite ga vijkom za fiksiranje (C).

## 9. Stavljanje u pogon

**⚠ POZOR!**

**Prije stavljanja u pogon svakako kompletno montirajte uređaj!**

### 9.1. Uporaba stacionarnog stroja

Za trajnu uporabu preporučujemo montiranje na radni stol.

- U tu svrhu označite otvore za bušenje tako da brusilicu postavite onako kako je kasnije valja montirati, a zatim nacrtajte položaj otvora koje valja izbušiti na radnom stolu.
- Izbušite rupe kroz radni stol.
- Postavite stroj za brušenje iznad rupa i uvucite prikladne vijke odozgo kroz rupe stroja za brušenje i radnog stola.
- Sada odozdo pritegnite stroj za brušenje s postavljenim podložnim pločicama i pritegnite prikladne šesterostrane matice.

### 9.2. Uporaba mobilnog stroja

Za mobilnu uporabu brusilice preporučujemo montiranje na odgovarajuću nosivu ploču. Nju možete zatim pritegnuti na odgovarajući radni stol.

Nosiva ploča mora imati minimalnu debljinu od 19 mm i biti dovoljno veća od brusilice kako biste imali mjesta za pritezanje.

- Označite rupe koje valja izbušiti na temeljnoj ploči.
- Postupite prema opisu posljednja 3 koraka u točki "Uporaba stacionarnog stroja".

**Napomena:** Vodite računa o prikladnoj duljini vijaka. Spax vijci ne smiju stršati kako se podloga ne bi oštetila, dok šestobridni vijci moraju stršati kako bi bilo moguće postaviti podložne pločice i šestobridne matice.

### 9.3. Sklopka za uključivanje/isključivanje (3)

- Pritisком zelenog tipkala "1" moguće je uključiti brusilicu.
- Kako biste ponovno isključili brusilicu, potrebno je pritisnuti crveno tipkalo "0".

**⚠ UPOZORENJE:** Radi uključivanja i isključivanja stroja za brušenje nikada ne posežite preko uređaja do sklopke! Opasnost od ozljeda!



#### 9.4. Brušenje

- Tijekom brušenja uvijek čvrsto držite izradak.
- Ne primjenjujte velik pritisak.
- Izradak bi prilikom brušenja trebalo pomicati naprijed-natrag po brusnoj traci ili na brusnoj ploči kako bi se spriječilo jednostrano trošenje brusnog papira!
- **VAŽNO!** Komade drva trebalo bi uvijek brusiti u smjeru strukture drva kako bi se spriječilo rascjepljivanje. Pozor! Ako se prilikom rada ploča ili brusna traka blokiraju, molimo izvadite izradak i pričekajte dok uređaj ponovno ne postigne maksimalnu brzinu vrtnje.

#### 9.5. Brušenje zakošenja i rubova (sl. 15)

Radni stol moguće je namještati od 0° do 45°.

- U tu svrhu otpustite vijak za fiksiranje (4).
- Pritisnite polugu (15) prema dolje.
- Postavite radni stol na željeni nagib.
- Ponovno pritegnite vijak za fiksiranje (4).

#### 9.6. Brušenje površina na brusnoj traci

- Čvrsto držite izradak. Pazite na prste! Opasnost od ozljeda!
- Vodite izradak tako da ga čvrsto pritisnete na brusnu traku prema brusnom potpornju. Pozor: Poseban oprez potreban je prilikom brušenja vrlo tankih ili dugih materijala (ili čak bez brusnog potpornja). Tlak pritiskanja nikada ne smije biti prevelik kako bi se izbrušeni materijal mogao odvoziti s brusne trake.

### 10. Priključivanje na električnu mrežu

Montirani elektromotor priključen je pripravan za rad. Priključak ispunjava važeće propise VDE i DIN. Postojeći električni priključak i korišteni produžni kabel moraju udovoljavati tim propisima.

#### Oštećen električni priključni vod

Na električnim kabelima često nastaju oštećenja izolacije.

Uzroci toga mogu biti sljedeći:

- Pritisnuta mjesta, ako se kabeli provode kroz procjepe u prozorima ili vratima.
- Pregibi zbog neispravnog učvršćivanja ili provođenja električnog kabela.
- Posjekotine zbog gaženja električnog kabela.
- Oštećenja izolacije zbog čupanja iz zidne utičnice.
- Pukotine zbog starenja izolacije.

Takvi oštećeni električni kabeli ne smiju se rabiti i zbog oštećenja izolacije opasni su za život.

Redovito provjeravajte jesu li električni kabeli oštećeni. Prilikom provjere pobrinute se za to da kabel nije priključen na električnu mrežu.

Električni kabeli moraju udovoljavati važećim propisima VDE i DIN. Rabite samo priključne vodove s oznakom H05VV-F.

Na električnom kabelu mora obavezno biti otisnut tip kabela.

#### Izmjenični motor

- Mrežni napon mora biti 230 V~.
- Produžni kabeli moraju imati duljinu do 25 m i prečni presjek od 1,5 mm<sup>2</sup>.

Priključivanja i popravke električne opreme smije obaviti samo ovlašteni električar.

Imate li pitanja, navedite sljedeće podatke:

- Vrsta struje motora
- Podatci s označne pločice stroja
- Podatci s označne pločice motora

### 11. Čišćenje

**⚠ UPOZORENJE! Prije svakog namještanja, servisiranja ili popravljanja izvucite mrežni utikač!**

#### Opće mjere održavanja

Krpom povremeno očistite strugotine i prašinu sa stroja. Jedanput mjesečno nauljite rotirajuće dijelove kako biste produljili radni vijek alata. Ne podmazujte motor. Za čišćenje plastike ne rabite nagrizajuća sredstva.

Nakon svake uporabe potrebno je pažljivo očistiti stroj za brušenje. Redovito uljite sve pokretne dijelove. Premažite radni stol tankim slojem automobilske voštane paste; time ćete olakšati čišćenje radnog stola.

### 12. Transport

Ako uređaj želite transportirati na neko drugo mjesto, odvojite uređaj od mreže i postavite ga na neko drugo za to predviđeno mjesto.

### 13. Skladištenje

Uređaj i njegov pribor uskladištite na tamnom, suhom mjestu koje je zaštićeno od zamrzavanja i nepristupačno za djecu. Optimalna temperatura skladištenja je između 5 i 30 °C.

Čuvajte električni alat u originalnom pakiranju.

Pokrijte električni alat kako biste ga zaštitili od prašine ili vlage.

Čuvajte priručnik za uporabu u blizini električnog alata.

### 14. Održavanje

#### Pozor!

Prije svih radova održavanja izvucite mrežni utikač.

#### Priključci i popravci

Priključivanja i popravke električne opreme smije obaviti samo ovlašteni električar.

#### Imate li pitanja, navedite sljedeće podatke:

- Vrsta struje motora
- Podatci s označne pločice stroja
- Podatci s označne pločice motora

#### Servisne informacije

Valja voditi računa o tome da kod ovog proizvoda sljedeći dijelovi podliježu trošenju zbog uporabe ili prirodnom trošenju, odnosno da su sljedeći dijelovi potrebni kao potrošni materijali.

Potrošni dijelovi\*: Abrazivno sredstvo, Ugljena četkica, disk za oštrenje, Kutna mjerka, Klinasti remen

\* Nisu nužno uključeni u opseg isporuke!

### 15. Zbrinjavanje i recikliranje



Uređaj je isporučen u ambalaži kako ne bi nastala oštećenja prilikom transporta. Ta je ambalaža sirovina te ju je stoga moguće ponovno uporabiti ili odnijeti na recikliranje.



Uređaj i njegov pribor sastoje se od raznih materijala kao što su metal i plastika. Odnosite neispravne dijelove na zbrinjavanje posebnog otpada. Raspitajte se o tome kod ovlaštenog distributera ili komunalne službe!

#### Starim uređajima nije mjesto u kućnom otpadu!



Ovaj simbol upozorava na to da se ovaj proizvod sukladno Direktivi o otpadnoj električnoj i elektroničkoj opremi (2012/19/EU) i nacionalnim zakonima ne smije zbrinjavati preko kućnog otpada. Ovaj proizvod potrebno je odnijeti na za to predviđeno sabiralište. To je moguće obaviti npr. povratom prilikom kupnje sličnog proizvoda ili predajom ovlaštenom sabiralištu za recikliranje rabljenih električnih i elektroničkih uređaja. Neproispisno rukovanje starim uređajima zbog potencijalno opasnih tvari koje su često sadržane u rabljenim električnim i elektroničkim uređajima može imati negativne posljedice na okoliš i ljudsko zdravlje. Ispravnim zbrinjavanjem ovog proizvoda usto doprinosite učinkovitom iskorištenju prirodnih resursa. Informacije o sabiralištima starih uređaja možete zatražiti od tijela gradske uprave, javnih pružatelja usluga zbrinjavanja, ovlaštenog sabirališta električnih i elektroničkih starih uređaja ili poduzeća za odvoz otpada.







## 16. Otklanjanje neispravnosti

Sljedeća tablica prikazuje simptome pogrešaka i opisuje kako riješiti problem ako stroj ne radi ispravno. Ako time ne uspijete locirati i otkloniti problem, obratite se servisnoj radionici.

Neispravnost	Mogući uzrok	Rješenje
Motor se ne pokreće	Oštećena sklopka za uključivanje/isključivanje	Prije uporabe stroja za brušenje zamijenite sve oštećene dijelove.
	Oštećen kabel sklopke za uključivanje/isključivanje	
	Oštećen relej sklopke za uključivanje/isključivanje	
	Pregorjeli osigurač	
	Izgorio motor	Obratite se lokalnom servisnom centru ili ovlaštenoj servisnoj stanici. Svi pokušaji popravljivanja mogu uzrokovati opasnosti ako ih ne obavi kvalificirani stručnjak.
Stroj se usporava tijekom rada	Izradak se prejako pritišće.	Smanjite pritisak na izradak.
Brusna traka skreće s pogonskih tračnica	Ne kreće se po putanji.	Namjestite putanju.
Drvo izgara tijekom brušenja	Brusni disk ili brusna traka presvučeni su mazivom.	Zamijenite traku ili disk.
	Primijenjen je prejak pritisak na izradak.	Smanjite pritisak na izradak
Jake vibracije	Alat je labavo montiran	Pritegnite alat
	Alat je neispravan	Zamijenite alat
	Vreteno udara	Popravak u servisnoj stanici

## Razlaga simbolov na napravi

Z uporabo simbolov v tem priročniku želimo vašo pozornost usmeriti na mogoča tveganja. Varnostni simboli in razlage, ki jih spremljajo, je treba natančno razumeti. Sama opozorila ne odpravijo tveganj in ne morejo nadomestiti ustreznih ukrepov za preprečevanje nesreč.

	<p>Pred zagonom preberite navodila za uporabo in varnostne napotke ter jih upoštevajte!</p>
	<p>Nosite zaščito za sluh. Zaradi vpliva hrupa lahko oglušite.</p>
	<p>Nosite masko za zaščito pred prahom. Pri delu z lesom in drugimi materiali lahko nastane zdravju škodljiv prah. Materiala, ki vsebuje azbest, ni dovoljeno obdelovati!</p>
	<p>Nosite zaščitna očala. Med delom nastajajo iskre ali drobci, trske in prah, ki jih izvrže iz naprave, ki lahko povzročijo izgubo vida.</p>
	<p>Pozor! Pred montažo, čiščenjem, predelavo, vzdrževanjem, skladiščenjem in transportom morate napravo izklopiti in odklopiti od električnega napajanja.</p>
	<p>Opozorilo! Ob neupoštevanju možnost življenjske nevarnosti, nevarnosti telesnih poškodb ali poškodb orodja!</p>
<p><b>⚠ Pozor!</b></p>	<p>V teh navodilih za uporabo so mesta, ki zadevajo vašo varnost, označena s tem znakom</p>

<b>Kazalo:</b>	<b>Stran:</b>
1. Uvod.....	150
2. Opis naprave.....	150
3. Obseg dostave.....	150
4. Namenska uporaba .....	151
5. Varnostni napotki .....	151
6. Tehnični podatki.....	154
7. Razpakiranje.....	154
8. Postavitev / Pred zagonom.....	154
9. Zagon naprave.....	155
10. Električni priključek.....	156
11. Čiščenje .....	156
12. Prevoz .....	157
13. Skladiščenje.....	157
14. Vzdrževanje .....	157
15. Odlaganje med odpadke in reciklaža.....	157
16. Pomoč pri motnjah.....	158

## 1. Uvod

### Proizvajalec:

Scheppach GmbH  
Günzburger Straße 69  
D-89335 Ichenhausen

### Spoštovani kupec,

želimo vam veliko veselja in uspeha pri delu z vašo novo napravo.

### Napotek:

Proizvajalec te naprave skladno z veljavnim zakonom o odgovornosti za izdelke ne jamči za poškodbe na tej napravi ali poškodbe s to napravo, do katerih pride pri:

- nepravilnem ravnanju,
- Neupoštevanje navodil za uporabo,
- popravilih, ki jih izvedejo tretje osebe, nepooblaščenih strokovnjaki,
- vgradnji neoriginalnih nadomestnih delov in zamenjavi z njimi,
- nenamenski uporabi
- Izpadi električne naprave zaradi neupoštevanja električnih predpisov in določil VDE 0100, DIN 57113/ VDE 0113

### Upoštevajte naslednje:

Pred montažo in zagonom preberite celotno besedilo navodil za uporabo.

Ta navodila za uporabo vam olajšajo spoznati napravo in izkoristiti njene možnosti uporabe, ki so v skladu z določili.

Navodila za uporabo vsebujejo pomembne napotke o varnem, strokovnem in ekonomičnem delu z napravo, o izogibanju nevarnostim, prihranku stroškov za popravila, zmanjšanju časov izpada in povečanju zanesljivosti ter življenjske dobe naprave.

Poleg varnostnih določil v teh navodilih za uporabo morate nujno upoštevati predpise svoje države, ki veljajo za uporabo naprave.

Navodila za uporabo shranite poleg naprave, ovita v plastični ovitek, tako da bodo zaščiteni pred umazanijo in vlago. Pred sprejemom dela mora vsaka upravljalna oseba prebrati in skrbno upoštevati omenjena navodila.

Na napravi lahko delajo samo osebe, ki so poučene o uporabi naprave in o nevarnostih, ki so povezane s tem. Upoštevajte zahtevano najnižjo starost.

Poleg varnostnih napotkov iz teh navodil in posebnih predpisov vaše države morate pri uporabi identičnih strojev upoštevati tudi splošno veljavna tehnična pravila.

Ne prevzemamo nikakršne odgovornosti za nezgode in poškodbe, nastale zaradi neupoštevanja teh navodil in varnostnih napotkov.

## 2. Opis naprave

1. Vreteno za delovno orodje
2. Delovna miza
3. Stikalo za vklop/izklop
4. Pritrdilni vijak
5. Nastavek za odsesavanje
6. Pokrov
7. Gumijasti tulci
8. Mizni vložki
9. Brusilni tulci
10. Nastavek za brusilni trak
11. Brusilni trak
12. Omejevalnik
13. Napenjalnik brusilnega traku
14. Nastavitveni vijak
15. Ročica za fiksiranje

## 3. Obseg dostave

- 4x gumijast ovoj  
Dolžina 115 mm, Ø 19/26/38/51 mm
  - 5x brusilni ovoj  
K80 Ø 13/19/26/38/51 mm
  - 5x mizni vstavek  
Ø 13/19/26/38/51 mm
- A. Pritrdilni vijak (brusilni trak)
  - B. Podložka
  - C. Pritrdilni vijak (omejevalnik)
  - D. 3x plošča vretena Ø 16/22/44 mm
  - E. Šestereroba matica M8
  - F. Šestererobi ključ SW13

## 4. Namenska uporaba

Nihajni brusilnik se uporablja za brušenje lesa vseh vrst v skladu z velikostjo stroja.

Stroj ustreza veljavni direktivi o strojih ES.

Stroj se sme uporabljati samo v skladu s predvidenim namenom. Vsaka druga uporaba, ki presega to, ni v skladu z namenom. Za škodo ali telesne poškodbe vseh vrst, ki izhajajo iz tega, je odgovoren uporabnik/upravljalavec in ne proizvajalec.

Obvezno upoštevajte varnostne napotke in navodila za montažo ter navodila za uporabo v priročniku za uporabo, saj lahko le tako omogočite ustrezno uporabo.

Osebe, ki stroj upravljajo in vzdržujejo, morajo biti z njim seznanjeni in poučeni o morebitnih nevarnostih.

Poleg tega se je treba dosledno držati veljavnih ukrepov za preprečevanje nesreč.

Upoštevati je treba tudi druga splošna navodila s področja delovne medicine in varstva pri delu.

Spremembe na stroju v celoti izključujejo garancijo proizvajalca za poškodbe, do katerih pride kot posledica.

Stroj je dovoljeno uporabljati samo z originalni deli in originalnim priborom proizvajalca.

Upoštevati morate proizvajalčeve predpise glede varnosti, dela in vzdrževanja ter meritve iz tehničnih podatkov.

Prosimo, upoštevajte, da naše naprave namensko niso konstruirane za gospodarsko, obrtno ali industrijsko uporabo. Ne prevzemamo nobene odgovornosti, če napravo uporabljate v gospodarskih, obrtnih ali industrijskih obratih ter enakih dejavnostih.

## 5. Varnostni napotki

### Splošni varnostni napotki za električna orodja

**⚠ OPOZORILO: Preberite vse varnostne napotke, navodila, slike in tehnične podatke, ki so priloženi temu električnemu orodju.**

Zaradi neupoštevanja sledečih navodil lahko pride do električnega udara, požara in/ali hudih telesnih poškodb.

**Hranite vse varnostne napotke in navodila za prihodnjo rabo.**

V varnostnih napotkih uporabljen pojem »električno orodje« se nanaša na omrežno gnana električna orodja (z električnim kablom) in na akumulatorsko gnana električna orodja (brez električnega kabla).

### 1) Varnost na delovnem mestu

- a) **Vaše delovno mesto mora biti vedno čisto in dobro osvetljeno.** Nered ali neosvetljena delovna območja lahko vodijo do nesreč.
- b) **Z električnim orodjem ne delajte v eksplozijsko ogroženem okolju, v katerem se nahajajo gorljive tekočine, plini ali prah.** Električna orodja ustvarjajo iskre, ki lahko vnamejo prah ali hlape.
- c) **Otroci in druge osebe se vam ne smejo približevati, medtem ko uporabljate električno orodje.** Če vas zamotijo, lahko izgubite nadzor nad električnim orodjem.

### 2) Električna varnost

- a) **Priključni vtič električnega orodja se mora prilegati v vtičnico.**  
Vtiča ni dovoljeno na noben način spreminjati. **Adapterskih vtičev ne uporabljajte z električnimi orodji, ki so zaščitno ozemljena.** Nespremenjeni vtiči in prilagajoče se vtičnice zmanjšajo tveganje električnega udara.
- b) **Izogibajte se telesnemu stiku z ozemljenimi površinami cevi, gretij, štedilnikov in hladilnikov.** Če je vaše telo ozemljeno, obstaja večje tveganje električnega udara.
- c) **Električnih orodij ne izpostavljajte dežju ali mokroti.**  
Vdor vode v električno orodje poveča tveganje električnega udara.
- d) **Priključnega voda ne uporabljajte za nošenje ali obešanje električnega orodja ali za vlečenje vtiča iz vtičnice. Priključnega voda ne približujte vročini, olju, ostrim robovom ali premikajočim se delom.** Poškodovani ali zamotani priključni vodi povečujejo tveganje električnega udara.
- e) **Če z električnim orodjem delate na prostem, uporabljajte samo takšne podaljševalne vode, ki so primerni za zunanje območje.** Uporaba podaljševalnega voda, ki je primeren za zunanje območje, zmanjša tveganje električnega udara.

- f) Če se ni mogoče izogniti uporabi električnega orodja v vlažnem okolju, uporabite zaščitno stikalo na okvarni tok. Uporaba zaščitnega stikala na okvarni tok zmanjša tveganje električnega udara.

### 3) Varnost oseb

- a) **Bodite pozorni, pazite, kaj delate, in k delu z električnim orodjem pristopite z razumom. Ne uporabljajte električnega orodja, če ste utrujeni ali pod vplivom drog, alkohola ali zdravil.** Trenutek nepozornosti pri uporabi električnega orodja lahko vodi do resnih telesnih poškodb.
- b) **Nosite osebno zaščitno opremo in vedno zaščitna očala.** Nošenje osebne zaščitne opreme, kot je maska za prah, nedrseči varnostni čevlji, zaščitna čelada ali zaščita sluha, odvisno od vrste in uporabe električnega orodja, zmanjša tveganje telesnih poškodb.
- c) **Preprečite nenameren zagon. Prepričajte se, da je električno orodje izklopljeno, preden ga boste priklopili na tokovno napajanje in/ali priključili akumulatorsko baterijo, ga pobrali ali nosili.** Če imate pri nošenju električnega orodja prst na stikalu ali električno orodje vklopljeno priključite na tokovno napajanje, lahko to privede do nesreč.
- d) **Preden boste vklopili električno orodje, odstranite orodja za nastavitve ali vijačni ključ.** Orodje ali ključ, ki se nahaja v vrtečem se delu električnega orodja, lahko privede do telesnih poškodb.
- e) **Izogibajte se nenaravni telesni drži. Pazite, da stojite varno in da vedno ohranjate ravnotežje.** Tako lahko električno orodje v nepričakovanih situacijah bolje kontrolirate.
- f) **Nosite primerna oblačila. Ne nosite širokih oblačil ali nakita. Las in oblačil ne približujte premikajočim se delom.** Premikajoči se deli lahko zagrabijo ohlapna oblačila, nakit ali dolge lase.
- g) **Če je mogoče namestiti naprave za odsesavanje in lovljenje prahu, jih morate priključiti in pravilno uporabiti.** Uporaba naprave za odsesavanje prahu lahko zmanjša nevarnost zaradi prahu.

- h) **Ne bodite prepričani, da se vam nič ne more zgoditi in nikar ne prezrite varnostnih pravil za električna orodja, tudi če ste po večkratni uporabi električnega orodja popolnoma samozavestni pri njegovi uporabi.** Nepazljiva uporaba lahko v delčku sekunde privede do hudih poškodb.

### 4) Uporaba in upravljanje električnega orodja

- a) **Ne preobremenjujte električnega orodja. Za svoje delo uporabite temu namenjeno električno orodje.** Z ustreznim električnim orodjem lahko v podanem območju moči delate boljše in varneje.
- b) **Ne uporabljajte električnega orodja, ki ima okvarjeno stikalo.** Električno orodje, ki ga ni več mogoče vklopiti ali izklopiti, je nevarno in ga je treba popraviti.
- c) **Izvalcite vtič iz vtičnice in/ali odstranite snemljivo akumulatorsko baterijo, preden boste nastavili napravo, zamenjali dodatno opremo ali shranili električno orodje.** S tem previdnostnim ukrepom preprečite nenamerni zagon električnega orodja.
- d) **Nerabljena električna orodja hranite izven dosega otrok. Osebam, ki niso seznanjene z napravo ali niso prebrali teh navodil, ne pustite uporabljati električnega orodja.** Električna orodja so nevarna, če jih uporabljajo neizkušene osebe.
- e) **Skrbno negujte električna in vstavitvena orodja. Preverite, če gibljivi deli brezhibno delujejo in se ne zatikajo, če so deli zlomljeni ali tako poškodovani, da je delovanje električnega orodja omejeno. Pred uporabo električnega orodja je treba popraviti poškodovane dele.** Veliko nesreč se zgodi zaradi slabo vzdrževanih električnih orodij.
- f) **Rezalna orodja morajo biti ostrina in čista.** Skrbno negovana rezalna orodja z ostrimi rezalnimi robovi se manj zatikajo in jih je mogoče lažje voditi.
- g) **Električno orodje, pribor, vložna orodja itd. uporabljajte v skladu s temi navodili. Pri tem upoštevajte delovne pogoje in opravilo, ki ga je treba izvršiti.** Uporaba električnega orodja v namene, za katere ni predvideno, lahko vodi do nevarnih situacij.
- h) **Ročaji in prijemalne površine morajo biti suhe, čiste in brez olja in masti.** Spolzki ročaji in spolzke prijemalne površine ne omogočajo varnega upravljanja in nadzor električnega orodja v nepredvidljivih situacijah.



## 5) Servis

- a) **Vaše električno orodje sme popravljati samo kvalificirano strokovno osebje in le z originalnimi nadomestnimi deli.** Tako je zagotovljeno, da električno orodje ostane varno.

### Varnostni napotki za namizne brusilne stroje

- a) **Ne uporabljajte poškodovanih vstavitvenih orodij. Pred vsako uporabo preverite, ali ima vstavitveno orodje, kot so brusilni trakovi, razcepe in razpoke. Ko vstavitveno orodje pregledate in vstavite, se vi sami in osebe, ki se nahajajo v bližini, ne zadržujte v dosegu vrtečega se vstavitvenega orodja in pustite, da naprava 1 minuto deluje z najvišjim številom vrtljajev.** V tem času se poškodovana vstavitvena orodja večinoma razletijo.
- b) **Dovoljeno število vrtljajev vstavitvenega orodja mora biti najmanj tako visoko, kot je najvišje število vrtljajev, ki je navedeno na električnem orodju.** Pripor, ki se ne vrti hitreje, kot je dovoljeno, se lahko zlomi in odleti vstran.
- c) **Nikoli ne brusite s stranskimi površinami brusilnega koluta.** Če brusite na stranskih površinah, se lahko brusilni koluti razpočijo in razpadejo.

⚠ **Opozorilo!** To električno orodje med delovanjem ustvarja elektromagnetno polje. To polje lahko v določenih okoliščinah vpliva na aktivne ali pasivne medicinske vsadke. Zaradi zmanjšanja nevarnosti resnih ali smrtnih poškodb, osebam z medicinskimi vsadki priporočamo, da se pred uporabo električnega orodja posvetujejo s svojim zdravnikom ali proizvajalcem medicinskega vsadka.

### Dodatna varnostna pravila za vretenski brusilni stroj

- ⚠ **OPOZORILO:** Stroja ne uporabljajte, dokler ni popolnoma sestavljena in nameščena v skladu z navodili.
- Če niste seznanjeni z uporabo naprave, zahtevajte pri vodji, učitelju ali drugi usposobljeni osebi navodila za uporabo.
  - **POZOR:** Ta stroj je zasnovan le za brušenje lesa ali lesu podobnega materiala. Zaradi brušenja drugih materialov lahko pride do požara, telesnih poškodb ali poškodb izdelka.
  - Vedno uporabljajte zaščitna očala.
  - Ta stroj je treba uporabljati samo za dela v notranjih prostorih.

- **POMEMBNO:** Stroj montirajte in uporabljajte le na vodoravni površini. Če napravo montirate na površini, ki ni vodoravna, lahko pride do poškodbe motorja.
- Če obstaja možnost, da se bo naprava med delovanjem, zlasti pri brušenju dolgih ali težkih obdelovancev, zvrnila ali premaknila, je treba napravo dobro pritrditi na nosilno površino.
- Obdelovanec med brušenjem držite trdno.
- Pri brušenju obdelovanca ne nosite rokavic in obdelovanca ne držite s krpo.
- Nikoli ne brusite obdelovancev, ki so premajhni za varno upravljanje.
- Preprečite nerodno premikanje rok, zaradi katerega bi lahko nenadoma zdrsile na brusilni trak ali brusilni kolut.
- Če obdelujete velike obdelovance, morate uporabiti dodatno podporo na višini mize.
- Nikoli ne brusite obdelovancev brez opore. Obdelovanec podprite z mizo ali omejevalnikom, razen pri ukrivljenih obdelovancih, na zunanji strani brusilnega koluta.
- Odpadke in druge kose vedno odstranite z mize, omejevalnika ali brusilnega traku, preden vklopite napravo.
- Kadar brusilnik deluje, ne načrtujte ali montirajte ničesar na mizi.
- Ko želite namestiti ali odstraniti opremo, napravo izključite in vtič izvlecite iz vtičnice.
- Delovnega območja orodja nikoli ne zapuščajte, če je orodje vklopljeno ali če se še ni popolnoma ustavilo.
- Obdelovanec vedno položite na brusilno mizo. Ukrivljena orodja postavite pri brušenju z brusilnim kolutom varno na mizo.

### Preostala tveganja

Stroj je izdelan skladno s stanjem tehnike in priznanimi varnostno tehničnimi pravili. Kljub temu lahko pride pri delu do pojava ostalih tveganj.

- Nevarnost poškodb prstov in rok zaradi vrtečega se brusilnega koluta pri nepravilnem vodenju ali postavljanju orodja za brušenje.
- Nevarnost poškodb pri nepravilnem držanju ali vodenju zaradi orodij, ki jih stroj vrže vstran.
- Če ne uporabljajte električnih vodnikov, ki so skladni s predpisi, lahko pride do nevarnosti za zdravje zaradi elektrike.
- Kljub vsem ukrepom lahko še vedno obstajajo neočitna preostala tveganja.

- Preostala tveganja lahko minimizirate, če skupaj upoštevate »varnostne napotke« in »namensko uporabo« ter navodila za uporabo v celoti.
- Izogibajte se naključnemu zagonu stroja: Ko vtikač vtaknete v vtičnico, tipka za aktiviranje ne sme biti pritisnjena.
- Uporabite orodje, ki je priporočeno v teh navodilih za uporabo. S tem dosežete, da vaš stroj doseže optimalno moč.

## 6. Tehnični podatki

Dimenzije D x Š x V	465 x 420 x 500 mm
Število vrtljajev	2000 1/min
Oscilacijski hod	16 mm
Mere brusilnega traku	610 x 100 mm
Hitrost brusilnega traku	8 m/s
Maks. višina brušenja	90 mm
Vreteno Ø	12,6 mm
Mere mize	410 x 425 mm
Nagib mize	0° – 45°
Nastavek za odsesavanje Ø	38 mm
Teža	12,9 kg
Motor	220–240 V~ / 50 Hz
Vhodna moč	450 W

Tehnične spremembe so pridržane!

Vrednosti hrupa in vibracij so bile ugotovljene v skladu s standardom EN 62841.

Raven hrupa $L_{PA}$	76 dB(A)
Negotovost $K_{PA}$	3 dB
Nivo moči zvoka $L_{WA}$	89 dB(A)
Negotovost $K_{WA}$	3 dB

### Nosite zaščito za sluh.

Zaradi vpliva hrupa lahko oglušite. Ugotovljene skupne vrednosti nihanja (vektorska vsota treh smeri) ustrezajo standardu EN 62841.

## 7. Razpakiranje

- Odprite embalažo in napravo previdno vzemite ven.
- Odstranite embalažni material ter ovojna in transportna varovala (če obstajajo).
- Preverite, ali je obseg dostave celovit.
- Preverite, če so se naprava in deli pribora poškodovali med transportom. V primeru reklamacij morate takoj obvestiti prevoznika.
- Kasnejših reklamacij ne bomo priznali.
- Po možnosti embalažo shranite do preteka garancijskega časa.
- Pred uporabo morate s pomočjo navodil za uporabo spoznati napravo.
- Kot pribor, obrabne in nadomestne dele uporabljajte samo originalne dele. Nadomestne dele dobite pri svojem specializiranem trgovcu.
- Pri naročanju navedite našo številko artikla in tip ter leto izdelave naprave.

### ⚠ POZOR!

**Naprava in embalažni material nista otroški igrači! Otroci se ne smejo igrati s plastičnimi vrečkami, folijami in majhnimi deli! Obstaja nevarnost, da jih pogoltnejo in se z njimi zadušijo!**

## 8. Postavitev / Pred zagonom

### ⚠ OPOZORILO!

Pred nastavljanjem naprave vedno izvlecite omrežni vtič.

- Pred zagonom je treba pravilno namestiti vse pokrove in varnostne naprave.
- Zagotovite nemoteno vrtenje brusilnega traka in brusilnega ovoja.
- Pri že obdelanem lesu pazite na tujke, kot so npr. žebliji ali vijaki itd.
- Preden vklopite stikalo za vklop/izklop, se prepričajte, da je brusilni papir pravilno vstavljen in da se gibljivi deli prosto premikajo.

### Priključitev na odsesavanje.

Priporoča se, da uporabite odsesavanje.

### 8.1. Zamenjava orodja (slike 3–8)

⚠ **POZOR!** Izklopite stroj in izvlecite omrežni električni vtič.

Pri zamenjavi orodja pazite, da bodo očiščeni vsi deli.

Pripravite primerno orodje in montažo izvedite na spodnji način:

1. Pokrov (6) vstavite v mizo (2)
2. Mizni vstavek (8) vstavite v pokrov (6) (slika 4)
3. Gumijasti ovoj (7) namestite v vreteno (1) (slika 5) 5)
4. Brusilni ovoj (9) potisnite na gumijast ovoj (7) (slika 6)
5. Vstavite kolut (D) (uporabite pravilno meritev) (slika 7)
6. Namestite šesterorobo matico in jo zategnite z vpenjalnim ključem (F). (slika 8)

Pazite, da boste pri zamenjavi brusilnih tulcev vedno montirali temu primerne dele. Mizni vložki morajo biti večji od brusilnih tulcev.

**Napotek!** Brusilni ovoj 13 mm se namesti neposredno na vreteno (1).

Tabela:

Brusilni ovoj, notranji Ø	Mizni vstavek, notranji Ø	Plošča vretena – velikost
13 mm	13 mm	majhna 16 mm
19 mm	19 mm	srednja 22 mm
26 mm	26 mm	srednja 22 mm
38 mm	38 mm	velika 44 mm
51 mm	51 mm	velika 44 mm

## 8.2. Montaža brusilnega traku (sliki 9, 10)

**⚠ POZOR!** Izklopite stroj in izvlecite omrežni električni vtič.

- Odstranite brusilni ovoj (9), gumijasti ovoj (7), mizni vstavek (8) in pokrov (6), če so ti elementi že nameščeni.
- Nastavek za brusilni trak (10) potisnite prek vretena (1) in v zatič (G) v za to predvideni utor.
- Prav tako bodite pozorni, da so vtisnjeni elementi (H) nastavka uvedeni v zareze. Če se vtisnjeni elementi ne zaskočijo takoj, brusilni trak zasukajte z roko, dokler se ti elementi ne zaskočijo.
- Kolut (B) in nastavitveni vijak (A) navijte na vreteno (1).

## 8.3. Zamenjava brusilnega traku (11) (slika 11)

- Izvlecite omrežni vtič.
- Napenjalnik brusilnega traku (13) premaknite v desno, da napnete brusilni trak (11).
- Odstranite brusilni trak (11).

- Novi brusilni trak vgradite v nasprotnem vrstnem redu. Pozor! Bodite pozorni na smer premikanja: po ohišju in na notranji strani brusilnega traku!

## 8.4. Nastavitev brusilnega traku (11)

- Izvlecite omrežni vtič.
- Brusilni trak (11) z roko počasi potisnite v smeri premikanja.
- Brusilni trak (11) mora potekati po sredini brusilne površine. V nasprotnem primeru nastavite trak z nabričenim vijakom (14).

## 8.5. Pritrjevanje omejevalnika (12) (slika 12)

- Omejevalnik za obdelovanec (12) z vtisnjenim elementom vstavite v utor mize in ga pritrdite s pritrdilnim vijakom (C).

## 9. Zagon naprave

**⚠ POZOR!**

**Pred zagonom obvezno v celoti montirajte napravo!**

### 9.1. Uporaba stroja kot stacionarnega stroja

Za trajno uporabo je priporočljiva montaža na delovno mizo.

- V ta namen označite izvrtine tako, da brusilnik namestite na način, na katerega bo pozneje montiran, ter označite položaj izvrtin na delovni mizi.
- V delovno mizo izvrtajte odprtine.
- Brusilnik postavite nad izvrtine in od zgoraj vstavite primerne vijake skozi odprtine brusilnika in delovne mize.
- Na spodnji strani nato trdno privijte brusilnik z vstavljenimi podložkami in ustreznimi šestrobimi maticami.

### 9.2. Uporaba stroja kot prenosnega stroja

Za prenosno uporabo brusilnika je priporočljiva montaža na ustrezno osnovno ploščo. Ploščo lahko nato pritrdite na poljubno delovno mizo.

Osnovna plošča mora biti debela vsaj 19 mm in ustrezno večja od brusilnika, tako da lahko najдете prostor za prižeme.

- Označite položaj izvrtin na osnovni plošči.
- Nadaljujte z zadnjimi 3 koraki, navedenimi v točki »Uporaba stroja kot stacionarnega stroja«.

**Napotek:** Pazite, da je dolžina vijakov primerna. Vijaki spax ne smejo štrleti ven, da ne poškodujejo podlage. Nasprotno pa morajo šestrobi vijaki štrleti ven, da lahko namestite podložke in šestrobe maticice.

### 9.3. Stikalo za vklop/izklop (3)

- Pritisnite zeleno tipko »1«, da vklopite brusilnik.
  - Pritisnite rdečo tipko »0«, da izklopite brusilnik.
- ⚠ **OPOZORILO:** Za vklop in izklop brusilnika nikoli ne segajte po stikalu prek naprave! Nevarnost poškodb!

### 9.4. Brušenje

- Obdelovanec med brušenjem vedno trdno pridržite.
- Ne pritiskajte preveč na obdelovanec.
- Obdelovanec med brušenjem pomikajte po brusilnem traku oz. brusilni plošči. Tako preprečite enostransko obrabo brusilnega papirja.
- **POMEMBNO!** Lesene obdelovance vedno brusite v smeri lesenih žil, da preprečite morebitne odkruške. Pozor! Če se med delom zatakne kolut ali brusilni trak, odstranite obdelovanec in počakajte, da naprava ponovno doseže najvišje število vrtljajev.

### 9.5. Brušenje poševnih robov in kotov (slika 15)

Delovno mizo lahko nastavite v obsegu med 0° in 45°.

- Odvijte pritrdilni vijak (4).
- Ročico (15) potisnite navzdol.
- Nagnite delovno mizo tako, da dosežete želeni položaj.
- Ponovno trdno privijte pritrdilni vijak (4).

### 9.6. Brušenje površin z brusilnim trakom

- Močno držite obdelovanec. Pazite na prste! Nevarnost poškodb!
- Obdelovanec vodite tako, da ga močno pritiskate ob oporo za brušenje in enakomerno po površini brusilnega traku. Pozor: Zelo previdni bodite pri brušenju posebej tankih ali dolgih materialov (morebiti celo brez opore za brušenje). Nikoli ne pritiskajte premočno, tako da je mogoč transport odbrusnega materiala z brusilnega traku.

## 10. Električni priključek

Nameščeni elektromotor je priključen, tako da je pripravljen za uporabo. Priključek ustreza zadevnim standardom VDE in DIN.

Omrežni priključek in uporabljen podaljšek na strani kupca morata ustrezati predpisom.

### Poškodovan električni priključni vodnik

Na električnih priključnih vodih pogosto nastanejo poškodbe izolacije.

Vzroki za to so lahko:

- Otiščanci, če priključne vode speljete skozi okna ali reže vrat.
- Pregibi zaradi nepravilne pritrditve ali vodenja priključnih vodov.
- Rezi zaradi vožnje preko priključnih vodov.
- Poškodbe izolacije zaradi iztrganja iz stenske vtičnice.
- Pretrgana mesta zaradi staranja izolacije.

Takih poškodovanih električnih priključnih vodov ne smete uporabljati, ker so zaradi poškodb izolacije smrtno nevarni.

Redno preverjajte, če so električni priključni vodi poškodovani. Pri tem pazite, da priključni vod pri preverjanju ne bo visel na električnemu omrežju.

Električni priključni vodi morajo ustrezati zadevnim določilom VDE in DIN. Uporabljajte samo priključne vode z oznako H05VV-F.

Po predpisih mora biti oznaka tipa priključnega voda natisnjena na njem.

### Motor na izmenični tok

- Omrežna napetost mora biti ~ 230 V.
- Podaljševalni vodi do 25 m morajo imeti prečni prerez 1,5 kvadratnega milimetra.

Priključevanje in popravila električne opreme lahko izvajajo samo električarji.

V primeru povpraševanja morate navesti spodnje podatke:

- Vrsta toka, ki napaja motor
- Podatki tipske ploščice stroja
- Podatki tipske ploščice motorja

## 11. Čiščenje

⚠ **OPOZORILO!** Pred vsakim nastavljanjem, servisiranjem ali popravilom izvlecite omrežni vtič!

### Splošni vzdrževalni ukrepi

Od časa do časa s krpo obrišite iveri in prah, ki se nabirajo na stroju. Če želite podaljšati življenjsko dobo orodja, enkrat mesečno namažite vrtljive dele. Motorja ne oljite.

Za čiščenje plastike ne uporabljajte jedkih sredstev. Brusilnik je treba po vsaki uporabi temeljito očistiti. Redno oljite vse premične dele. Na delovno mizo nanesite tanko plast avtomobilskega voska v obliki paste in tako olajšajte čiščenje delovne mize.

## 12. Prevoz

Če želite napravo premestiti na drug kraj, jo odklopite od električnega omrežja in postavite na drugo območje, ki je predvideno za to.

## 13. Skladiščenje

Napravo in njen pribor skladiščite v temnem, suhem prostoru, ki je zaščiten pred zmrzaljo in izven dosega otrok. Idealna temperatura skladiščenja je med 5 in 30°C.

Električno orodje shranjujte v originalni embalaži.

Pokrijte električno orodje, da ga zaščitite pred prahom ali vlago.

Navodila za uporabo hranite ob električnem orodju.

## 14. Vzdrževanje

### Pozor!

Pred vzdrževanjem izvlcite omrežni vtič.

### Priključki in popravila

Priključevanje in popravila električne opreme lahko izvajajo samo električarji.

### V primeru povpraševanja morate navesti spodnje podatke:

- Vrsta toka, ki napaja motor
- Podatki tipske ploščice stroja
- Podatki na tipski ploščici motorja

### Informacije o servisu

Upoštevajte, da so pri tem izdelku sledeči deli podvrženi obrabi, ki izhaja iz uporabe, ali naravni obrabi oz. so sledeči deli potrebni kot potrošni material.

Obrabljivi deli\*: Brusilno sredstvo, Ogljena ščetka, Brusilni kolut, Kotni merilnik, Klinasti jermen

\* Ni nujno v obsegu dostave!

## 15. Odlaganje med odpadke in reciklaža



Naprava je zaradi preprečitve poškodb med transportom v embalaži. Ta embalaža je iz surovine in je zato ponovno uporabna ali jo lahko vrnete v surovinski cikel.



Naprava in njen pribor so iz različnih materialov, kot npr. iz kovine in umetnih snovi. Okvarjene sestavne dele zavržite med posebne odpadke. Povprašajte v specializirani trgovini ali v občinski upravi!

### Odpadne opreme ne odvrzite med gospodinjске odpadke!



Ta simbol označuje, da je tega izdelek v skladu z Direktivo o odpadni električni in elektronski opremi (2012/19/EU) in v skladu z nacionalno zakonodajo ni dovoljeno odvreči med gospodinjске odpadke. Ta izdelek je treba dostaviti na ustrezno zbirno mesto. Lahko ga npr. vrnete ob nakupu podobnega izdelka ali pa ga predate na zbirnem mestu, ki je pristojno za reciklažo odpadne električne in elektronske opreme. Neustrezno ravnanje s starimi napravami lahko zaradi potencialno nevarnih snovi, ki so pogosto vsebovane v odpadni električni in elektronski opremi, predstavlja nevarnost za okolje in človeško zdravje. Če ta izdelek pravilno zavržete, prispevate tudi k učinkoviti rabi naravnih virov. Informacije o zbirnih mestih odpadne opreme dobite pri mestni upravi, lokalnem organu, ki je pristojen za ravnanje z odpadki, pri pooblaščenem zbirnem centru za odstranjevanje odpadne električne in elektronske opreme ali pri svojem komunalnem podjetju.

## 16. Pomoč pri motnjah

V naslednji tabeli so prikazani simptomi napak skupaj z opisom pomoči, če vaš stroj ne deluje pravilno. Če s tem ne morete lokalizirati in odpraviti težave, se obrnite na svoj servis.

Motnja	Možni vzrok	Ukrep
Motor se ne zažene	Poškodovano stikalo za vklop/izklop	Pred uporabo brusilnega stroja zamenjajte vse poškodovane dele.
	Poškodovan vodnik za vklop/izklop	
	Poškodovan rele za vklop/izklop	
	Pregorela varovalka	Stopite v stik z lokalnim servisnim centrom ali pooblaščenim servisno postajo. Če popravi ne izvaja strokovnjak, lahko vsak poskus popravila povzroči nevarnosti.
Izgorel motor		
Stroj se med delom upočasnjuje	Na obdelovanec deluje prevelik pritisk.	Na obdelovanec pritiskajte manj.
Brusilni trak zdrsne iz pogonskega koluta	Ne teče po stezi.	Nastavite stezo.
Med brušenjem les gori	Brusilna plošča ali brusilni trak je prevlečen z mazivom.	Zamenjajte trak ali ploščo.
	Na obdelovanec deluje prevelik pritisk.	Znižajte pritisk na obdelovanec
Močne vibracije	Orodje je montirano ohlapno	Pritrjevanje orodja
	Orodje je okvarjeno	Zamenjajte orodje
	Vreteno udarja	Popravilo naj izvede servisna postaja

## Seadmel olevate sümbolite selgitus

Käesolevas käsiraamatus on sümbolite kasutamise ülesandeks pöörata Teie tähelepanu võimalikele riskidele. Neid saatvatest ohutussümbolitest ja selgitustest tuleb täpselt aru saada. Hoiatused ise ühtki riski ei kõrvalda ega suuda asendada korrektseid meetmeid õnnetuste ärahoidmiseks

	<p>Lugege enne käikuvõtmist kasutusjuhend ja ohutusjuhised läbi ning pidage neist kinni!</p>
	<p>Kandke kuulmekaitset! Müra toime võib põhjustada kuulmiskadu.</p>
	<p>Kandke tolmuemissiooni korral respiraatorit! Puidu ja muude materjalide töötlemisel võib tekkida tervistkahjustav tolm. Asbestisisaldusega materjali ei tohi töödelda!</p>
	<p>Kandke kaitseprille! Töö ajal tekkivad sädemed või seadmest väljatungivad killud, laastud ja tolmud võivad nägemiskadu põhjustada.</p>
	<p>Ettevaatust! Enne paigaldamist, puhastamist, ümberehitus, hooldamiseks, ladustamiseks ja transportiks Lülitage välja ja eemaldage see vooluvõrgust.</p>
	<p>Tähelepanu! Surmaoht, vigastuste ohtu või kahju näitaja puhul mittevastavus!</p>
<p><b>△ Tähelepanu!</b></p>	<p>Käesolevas käsitsuskorralduses oleme varustanud Teie ohutust puudutavad kohad selle märgiga.</p>

<b>Sisukord:</b>	<b>Lk:</b>
1. Sissejuhatus .....	161
2. Seadme kirjeldus .....	161
3. Tarnekomplekt .....	161
4. Sihtotstarbekohane kasutamine .....	161
5. Ohutusjuhised .....	162
6. Tehnilised andmed .....	165
7. Lahtipakkimine .....	165
8. Ülesehitus / Enne käikuvõtmist .....	165
9. Käsitsemine .....	166
10. Elektriühendus .....	167
11. Puhastamine .....	167
12. Transportimine .....	167
13. Ladustamine .....	168
14. Hooldus .....	168
15. Utiliseerimine ja taaskäitus .....	168
16. Rikete kõrvaldamine .....	169



## 1. Sissejuhatus

### Tootja:

Scheppach GmbH  
Günzburger StraÙe 69  
D-89335 Ichenhausen

### Austatud klient!

Soovime Teile uue seadme meeldivat ja edukat kasutamist.

### Juhis:

Antud seadme tootja ei vastuta kehtiva tootevastutuse seaduse järgi kahjude eest, mis tekivad antud seadmele või antud seadme läbi:

- asjatundmatul käsitsemisel,
- käsitsemiskorralduse eiramisel,
- remontimisel kolmandate isikute, mittevolitatud spetsialistide poolt,
- mitte-originaalosade paigaldamisel ja nendega väljavahetamisel,
- mitte sihtotstarbekohasel kasutamisel,
- elektrisüsteemi rivist väljalangemisel elektrialaeeskirjade ning VDE nõuete 0100, DIN 57113 / VDE0113 eiramisel.

### Pidage silmas:

Lugege enne montaaži ja käikuvõtmist kogu kasutusjuhendi tekst läbi.

Käesoleva kasutusjuhendi ülesandeks on hõlbustada elektritööriista tundmaõppimist ja selle kasutamist vastavalt sihtotstarbekohastele kasutusvõimalustele.

Kasutusjuhend sisaldab tähtsaid juhiseid, kuidas saate elektritööriistaga ohutult, asjatundlikult ning ökonoomselt töötada, ja kuidas saate vältida ohte, hoida kokku remondikulusid, lühendada seisakuaegu ning suurendada elektritööriista töökindlust ja eluiga.

Lisaks käesolevas kasutusjuhendis esitatud ohutusnõuetele peate tingimata oma riigis elektritööriista käitamise kohta kehtivaid eeskirju järgima.

Hoidke kasutusjuhendit kilekotis mustuse ja niiskuse eest kaitstult elektritööriista juures alal. Kõik operaatordid peavad selle enne töö alustamist läbi lugema ja seda hoolikalt järgima. Elektritööriistaga tohivad töötada ainult isikud, keda on elektritööriista kasutamise osas instrueeritud ja sellega seonduvast ohtudest teavitatud. Nõutavast miinimumvanusest tuleb kinni pidada.

Peale käesolevas kasutusjuhendis sisalduvate ohutusjuhiste ning Teie riigis puidutöötlusmasinate kohta kehtivate eeskirjade tuleb järgida üldtunnustatud tehnilisi reegleid.

Me ei võta vastutust õnnetuste või kahjude eest, mis tekivad käesoleva juhendi ja ohutusjuhiste eiramisest.

## 2. Seadme kirjeldus

1. Tööriistaspindel
2. Töölaud
3. Sisse / välja lüliti
4. Lukustuskravid
5. Imuotsak
6. Kate
7. Kummihülsid
8. Lauasüdamikud
9. Lihvhülsid
10. Lihvimine vöökinnitus
11. Lihvimislindi
12. Peatus
13. Lihvimine rihmapinguti
14. Reguleerimine
15. Riivistushoob

## 3. Tarnekomplekt

- 4x Kummihülsid  
Pikkus 115 mm, Ø 19/26/38/51 mm
  - 5x Lihvhülsid  
K80, Ø 13/19/26/38/51 mm
  - 5x Lauasüdamikud  
Ø 13/19/26/38/51 mm
- A. Lukustuskravi (lihvimisvöö)
  - B. Pesumasin
  - C. Lukustuskravi (korg)
  - D. 3 x spindliga kettad Ø 16/22/44 mm
  - E. hex nut M8
  - F. Allen võti SW13

## 4. Sihtotstarbekohane kasutamine

Oscillating spindle lihvimismasinat kasutatakse iga-suguste puidulihvide jahvatamiseks vastavalt masina suurusele.

Masin vastab kehtivale EÜ masinadirektiivile.

Masinat tohib kasutada ainult vastavalt selle otstarbele. Igasugune sellest ulatuslikum kasutus pole sihtotstarbekohane. Sellest põhjustatud kahjude ja vigastuste eest vastutab kasutaja/operaator, mitte tootja. Otstarbekohase kasutamise juurde kuulub ka ohutusjuhiste, montaažjuhendi ja käsitsusjuhendis sisalduvate käitusjuhiste järgimine.

Isikud, kes masinat käitsevad ja hooldavad, peavad seda tundma ja olema võimalikest ohtudest teavitatud.

Peale selle tuleb rangelt järgida kehtivaid õnnetuste ennetamise eeskirju.

Järgida tuleb ka muid töötavishoiu ja ohustehnika alaseid üldisi reegleid.

Masina modifitseerimine muudab tootja vastutuse sellest tekkinud kahjude eest kehtetuks.

Masinat tohib käitada ainult tootja originaalosadega ja originaalvarikutega.

Tuleb pidada kinni tootja ohutus-, töö- ja hoolduseeskirjadest ning tehnilistes andmetes esitatud mõõtmetest.

Palun pidage silmas, et meie seadmed pole konstrueeritud kommerts-, käsitööstus- ega tööstuskasutuse jaoks. Me ei võta üle kohustuslikku garantiid, kui seadet kasutatakse kommerts-, käsitööstus- või tööstusettevõtetes ning samaväärsetel tegevustel.

## 5. Ohutusjuhised

### Üldised ohutusjuhised elektritööriistade kohta

**⚠ HOIATUS:** Lugege kõiki ohutusjuhiseid, korraldusi, illustatsioone ja andmeid, millega see elektritööriist on varustatud.

Hooletused alljärgnevatest korraldustest kinnipidamisel võivad põhjustada elektrilööki, tulekahju ja/või raskeid vigastusi.

**Hoidke kõiki ohutusjuhiseid ja korraldusi tulevikus alal.**

Ohutusjuhistes kasutatav mõiste "elektritööriist" kehtib võrgukäitusega elektritööriistade (võrgujuhtmega) ja akukäitusega elektritööriistade (võrgujuhtmeta) kohta.

### 1) Ohutus töökohal

- a) **Hoidke oma tööpiirkond puhas ja hästi valgustatud.** Korratud või valgustamata tööpiirkonnad võivad õnnetusi põhjustada.
- b) **Ärge töötage elektritööriistaga plahvatusohtlikus ümbruskonnas, milles leidub süttimisohutlikke vedelikke, gaase või toime.** Elektritööriistad tekitavad sädemeid, mis võivad tolmu või auru põlema süüdata.
- c) **Hoidke lapsed ja teised isikud elektritööriista kasutamise ajal eemal.** Tähelepanu kõrvalejuhtimisel võite elektritööriista üle kontrolli kaotada.

### 2) Elektrialane ohutus

- a) **Elektritööriista ühenduspistik peab pistikupesasse sobima.** Pistikut ei tohi ühelgi viisil muuta. Ärge kasutage adapterpistikuid koos kaitsemaandusega elektritööriistadega. Muutmata pistikud ja sobivad pistikupesad vähendavad elektrilöögi riski.
- b) **Vältige kehalist kontakti torude, küttesüsteemide, pliitide, külmkappide jms maandatud pindadega.** Kui Teie keha on maandatud, siis vältib kõrgendatud elektrilöögi riski.
- c) **Kaitske elektritööriistu vihma ja märja eest.** Vee tungimine elektritööriista suurendab elektrilöögi riski.
- d) **Ärge kasutage ühendusjuhet valel otstarbel nagu elektritööriista kandmiseks, üles riputamiseks või pistikupesast pistiku väljatõmbamiseks.** Kaitske ühendusjuhet kuumuse, õli, teravate servade ning liikuvate osade eest. Kahjustatud või sarnaselt ühendusjuhtmed suurendavad elektrilöögi riski.
- e) **Kui töötate elektritööriistaga õues, siis kasutage üksnes välitingimustesse sobivaid pikendusjuhtmeid.** Välitingimustesse sobiva pikendusjuhtme kasutamine vähendab elektrilöögi riski.
- f) **Kui elektritööriista käitamist pole võimalik niiskes ümbruskonnas vältida, siis kasutage rikkevoolu-kaitseülilülitit.** Rikkevoolu-kaitseülilülitit kasutamine vähendab elektrilöögi riski.

### 3) Inimeste ohutus

- a) **Olge tähelepanelik, pidage oma tegevust silmas ja käige töötamisel elektritööriistaga mõistlikult ümber. Ärge kasutage elektritööriista, kui olete väsinud või uimastite, alkoholi või ravimite mõju all.** Hetkeline tähelepanematus võib põhjustada elektritööriista kasutamisel tõsiseid vigastusi.
- b) **Kandke isiklikku kaitsevarustust ja alati kaitseprille.** Isikliku kaitsevarustuse nagu tolmumaski, libisemiskindlate turvajalatsite, kaitsekiivri või kuulmekaitsme kandmine, vastavalt elektritööriista liigile ning kasutusele, vähendab vigastuste riski.
- c) **Vältige ettekavatsematut käikuvõtmist. Veenduge, et elektritööriist on enne voolutoite ja/või aku külgeühendamist, ülesvõtmist või kandmist välja lülitatud.** Kui hoiate elektritööriista kandmisel sõrme lülitil või ühendate sisselülitatud elektritööriista vooluvarustusega, siis võib see õnnetusi põhjustada.
- d) **Eemaldage enne elektritööriista sisselülitamist seadistustööriista ja mutrivõtmed.** Pöörleva elektritööriista sisemuses paiknev tööriist või võti võib vigastusi põhjustada.
- e) **Vältige ebaharilikku kehahoiakut. Hoolitsege stabiilse seisuasendi eest ja hoidke alati tasakaalu.** Seeläbi saate elektritööriista ootamatutes olukordades paremini kontrollida.
- f) **Kandke sobivat riietust. Ärge kandke avarat riietust ega ehteid. Hoidke juuksed ja riietus pöörlevatest detailidest eemale.** Avar riietus, ehted või pikad juuksed võidakse liikuvate detailide poolt kaasa haarata.
- g) **Kui saab monteerida tolmuimu- ja -püüdeseadiseid, siis tuleb need külge ühendada ning neid õigesti kasutada.** Tolmuimustusüsteemi kasutamine võib vähendada tolmust tingitud ohte.
- h) **Ärge uskuge pimesi ohutusreegleid ka siis, kui olete paljukordse kasutuse tõttu elektritööriistaga tuttav.** Tähelepanematu tegutsemine võib põhjustada sekundi murdosa jooksul raskeid vigastusi.

### 4) Elektritööriista kasutamine ja käsitsemine

- a) **Ärge koormake elektritööriista üle. Kasutage töötamisel antud töö jaoks ettenähtud elektritööriista.** Sobiva elektritööriistaga töötate paremini ja ohutumalt ettenähtud võimsusvahemiku piires.
- b) **Ärge kasutage elektritööriista, mille lüliti on defektne.** Elektritööriist, mida ei saa enam sisse või välja lülitada, on ohtlik ning tuleb remontida.
- c) **Tõmmake pistik pistikupesast välja ja/või eemaldage äravõetav aku enne seadme seadistamist, rakendustööriistade vahetamist või elektritööriista ärapanemist.** See ettevaatusmeede vähendab elektritööriista ettekavatsematu käivitumise ohtu.
- d) **Ladustage mittekasutatavaid elektritööriistu lastele kättesaamatult. Ärge laske elektritööriista kasutada isikutel, kes seda ei tunne või pole käesolevaid korraldusi lugenud.** Elektritööriistad on ohtlikud, kui neid kasutavad kogematumad isikud.
- e) **Hoolitsege elektritööriistade ja rakendustööriistade eest hästi. Kontrollige, kas liikuvad detailid talitlevad laitmatult ega kiilu kinni, kas esineb murdunud või kahjustatud detaile nii, et elektritööriista talitus on piiratud. Laske kahjustatud osad enne elektritööriista kasutamist remontida.** Paljude õnnetuste põhjus peitub halvasti hooldatud elektritööriistades.
- f) **Hoidke lõiketööriista teravad ja puhtad.** Hästi hoolitsetud teravate lõikeservadega lõiketööriista kiiluvad vähem kinni ja neid on lihtsam juhtida.
- g) **Kasutage elektritööriista, tarvikuid, kasutustööriistu jms vastavalt käesolevatele korraldustele.** Arvestage seejuures töötingimustega ja teostatava tegevuse iseloomuga. Elektritööriistade kasutamine muudeks kui ettenähtud rakendusteks võib põhjustada ohtlikke olukordi.
- h) **Hoidke käepidemed ja hoidepinnad kuivad, puhtad ja õli- ning määrdevabad.** Libedad käepidemed ja hoidepinnad ei võimalda elektritööriista ettenägematutes olukordades kindlalt käsitseda ning kontrollida.

### 5) Teenindus

- a) **Laske elektritööriista remontida ainult kvalifitseeritud erialapersonalil ja ainult originaalvaruosadega.** Sellega tagatakse elektritööriista ohutuse säilimine.

## Laudlihvmasinate ohutusjuhised

- a) **Ärge kasutage kahjustunud rakendustööriistu. Kontrollige iga kord enne kasutamist rakendustööriistu nagu lihvketaid killunemise ja pragude suhtes. Kui olete rakendustööriista üle kontrollinud ja paigaldanud, hoidke ennast ja läheduses viibivad inimesed väljaspool pöörleva rakendustööriista tasandit ning laske seadmel 1 minut suurimatel pööretel töötada.** Kahjustatud rakendustööriistad murduvad enamasti selle aja jooksul.
- b) **Rakendustööriistale lubatud pöörded peavad olema vähemalt nii kõrged nagu elektritööriistal esitatud suurim pöördearv.** Tarvik, mis pöörleb lubatust kiiremini, võib puruneda ja tükid eemale paiskuda.
- c) **Ärge lihvige kunagi lihvketaste külgpindadega.** Külgpindadega lihvimisel võivad lihvketad puruneda ja tükid laiali paiskuda.

⚠ **HOIATUS!** Antud elektritööriist tekitab käitamise ajal elektromagnetilise välja. Kõnealune väli võib teatud tingimustel aktiivsete või passiivsete meditsiiniliste implantaatide talitlust halvendada. Vähendamaks tõsiste või surmavate vigastuste ohtu, soovitame me meditsiiniliste implantaatidega isikutel arsti ja meditsiinilise implantaadi tootjaga konsulteerida enne, kui elektritööriista käsitsetakse. he käyttävät sähkötyökalua.

## Täiendavad ohutusreeglid spindellihvmasina kohta

**HOIATUS:** Ärge kasutage oma masinat enne, kui see pole täielikult vastavalt juhenditele kokku pandud ja installeeritud.

- Kui Te ei tunne lihvmasina käsitsemist, siis nõudke juhilt, õpetajalt või teiselt kvalifitseeritud isikult juhendeid.
- **ATÄHELEPANU:** Antud masin on välja arendatud ainult puidu või puidusarnase materjali lihvimiseks. Teiste materjalide lihvimine võib põhjustada tootel tulekahju, vigastusi või kahjustusi.
- Kasutage alati kaitseprille.
- Antud masin tuleb kasutada ainult sisetöödeks.
- **TÄHTIS:** Monteerige ja kasutage masinat ainult horisontaalsel pinnal. Mitte-horisontaalsele pinnale monteerimine võib põhjustada mootoril kahjustusi.
- Kui esineb tendents, et masin võib käituse ajal, eelkõige pikkade või raskete töödetaillide lihvimisel ümber kukkuda või rännata, siis tuleb masin korralikult kandva pealispinna külge ühendada.

- Hoidke töödetaili kinni, kui Te seda lihvite.
- Ärge kandke kindaid ega hoidke töödetaili lapiga kinni, kui Te töödetaili lihvite.
- Ärge lihvige kunagi töödetaile, mis on ohutuks käsitsemiseks liiga väikesed.
- Vältige kohmakaid käeligitusi, mille puhul võite järsku vastu lihvlinti või lihvketast libiseda.
- Kui töötlete suuri töödetaile, siis peaksite kasutama laua kõrgusel täiendavat tuge.
- Ärge lihvige kunagi toestamata töödetaili. Toetage töödetaili vastu lauda või piirajat, erandiks kõverad töödetaillid lihvketta välisküljel.
- Eemaldage enne masina sisselülitamist alati laualt, piirajalt või lihvlinti jäätmetükid ja muud tükid.
- Ärge planeerige ega monteerige midagi laual, kui lihvmasin on käigus.
- Kui installeerite või eemaldate tarvikuid, siis lülitage masin välja ja tõmmake pistik pistikupesast välja.
- Ärge lahkuge kunagi tööriista tööpiirkonnast, kui tööriist on sisse lülitatud või tööriist pole veel täielikult seiskunud.
- Asetage töödetaili alati lihvvalda peale. Toetage kõverad tööriistad vastu lihvvaldrikut lihvimisel kindlalt lauale.

## Täiendavad ohud

Masin on ehitatud tehnika arengutaseme ja tunnustatud ohustehniliste reeglite kohaselt. Siiski võib töötamisel esineda üksikuid jääkriske.

- Sõrmede ja käte vigastamise oht pöörleva lihv tööriista tõttu lihvitava töödetaili asjatundmatu juhtimise või teotamise korral.
- Vigastusohu töödetaili eemalpaikumisest tõttu asjatundmatu hoidmise või juhtimise korral.
- Tervise ohtu seadmine elektrivoolu tõttu nõuetele mittevastavate elektrihüendusjuhtmete kasutamisel.
- Peale selle võivad kõigist tarvitusele võetud abinõudest hoolimata valitseda mitte silmnähtavad jääkrisid.
- Jääkriske on võimalik minimeerida, kui järgitakse ptk „Ohutusjuhised“ ja „Sihtotstarbekohane kasutamine“ ning käsitsemiskorraldust tervikuna.
- Vältige masina juhuslikku käimapanemist: pistiku pistikupesasse sisestamisel ei tohi käitusklahvi vajutada.
- Kasutage tööriistu, mida käesolevas käsiraamatus soovitatakse.

## 6. Tehnilised andmed

Koostemõõdud P x L x K	465 x 420 x 500 mm
Pöördearv	2000 1/min
Ostsillatsioonikäik	16 mm
Lihvlindi mõõtmised	610 x 100 mm
Lihvlindi kiirus	8 m/s
Lihvimiskõrgus max	90 mm
Spindli $\emptyset$	12,6 mm
Laua mõõt	410 x 425 mm
Laua kaldasend	0° - 45°
Imuotsaku $\emptyset$	38 mm
Kaal	12,9 kg
Mootor	220-240 V~ / 50 Hz
Tarbevõimsus	450 W

Õigus tehnilisteks muudatusteks reserveeritud!

Müra- ja vibratsiooniväärtused määrati vastavalt EN 62841.

Helirõhutase $L_{PA}$	76 dB(A)
Määramatus $K_{PA}$	3 dB
Helivõimsustase $L_{WA}$	89 dB (A)
Määramatus $K_{WA}$	3 dB

### Kandke kuulmekaitset.

Müra toime võib põhjustada kuulmiskadu. Võngete üldväärtused (kolme suuna vektorsumma) määratud vastavalt EN 62841.

## 7. Lahtipakkimine

- Avage pakend ja võtke seade ettevaatlikult välja.
- Eemaldage pakendusmaterjal ja pakendus- ning transpordikindlustused (kui olemas).
- Kontrollige üle, kas tarnekomplekt on terviklik.
- Kontrollige seadet ja tarvikudetaile transpordikahjustuste suhtes. Puuduste korral tuleb kohe kohaletoijat teavitada.
- Hilisemaid reklaamsioone ei rahuldata.
- Säilitage pakendit võimaluse korral kuni garantiiaja möödumiseni alal.
- Tutvuge enne kasutamist kasutusjuhendi alusel seadmega.

- Kasutage tarvikute ja kulu- ning varuosade puhul ainult originaalosi. Varuosi saate oma edasimüüjalt.
- Edastage tellimuste korral meie artiklumberid ja seadme tüüp ning ehitusaasta.

### △ TÄHELEPANU

**Seade ja pakendusmaterjalid pole laste mänguasjad! Lapsed ei tohi plastkottide, kilede ja väikedetailidega mängida! Valitseb allaneelamis- ja lämbumisoht!**

## 8. Ülesehitus / Enne käikuvõtmist

### △ HOIATUS!

Tõmmake enne seadmel seadete teostamist võrgupistik välja.

- Enne käikuvõtmist peavad olema kõik katted ja ohutusseadised nõuetekohaselt monteeritud.
- Lihvlint ja lihvtaldrik peavad saama vabalt liikuda.
- Pöörake juba töödeldud puidu puhul tähelepanu võrkehadele nagu nt naelad või kruvid.
- Veenduge enne sisse- / väljalülitit vajutamist, kas lihvpaper on õigesti monteeritud ja liikuvad osad liiguvad kergelt.

### Imusüsteemi ühendus

Soovitav on kasutada imusüsteemi.

### 8.1. Tööriista vahetamine (joon. 3 - 8)

### △ TÄHELEPANU! Lülitage masin välja ja tõmmake võrgupistik välja.

Pöörake tööriistade vahetamisel tähelepanu sellele, et kõik osad on puhastatud.

Pange valmis sobivad tööriistad ja monteering järgmiselt:

1. Paigaldage kate (6) tabelis (2)
2. Paigaldage tabelisse (8) kaas (6) (joonis 4)
3. Pange kummihülss (7) spindli (1) peale (joon. 5)
4. Lükake lihvihülss (9) kummihülssi (7) peale (joon. 6)
5. Pange seib (D) peale (kasutage õiget mõõtu) (joon. 7)
6. Pange kuuskantmutter peale ja pingutage pingutusvõtmega (F) kinni. (joon. 8)

Pidage silmas, lihvihülsside vahetamisel monteeritakse alati nendega sobivad osad. Lauasüdamikud peavad olema lihvihülssidest suuremad.

**Juhis!** Lihvhülss 13 mm pannake vahetult spindlile (1).

Tabel:

Lihvhülssi sise-Ø	Lauasüdamiku sise-Ø	Spindliseibi suurus
13 mm	13 mm	väike 16 mm
19 mm	19 mm	keskmine 22 mm
26 mm	26 mm	keskmine 22 mm
38 mm	38 mm	suur 44 mm
51 mm	51 mm	suur 44 mm

## 8.2. Paigaldage lihvimisrihm (joonis 9, 10)

**△ ETTEVAATUST!** Lülitage masin välja ja ühendage toitepistik lahti.

- Eemaldage jahvatushülss (9), kummikompleks (7), lauaplaat (8) ja kate (6), kui see on juba paigaldatud.
- Juhtige lihvimisvöö kinnitus (10) spindli (1) ja tihvti (G) vahel selleks ette nähtud soonde.
- Veenduge ka, et lisadesse (H) asuvad väärtused oleksid sisestatud positsioonidesse. Kui kuju ei luku paigaldamiseks, keerake lihvimisrihm käega, kuni see klõpsab kohale.
- Keerake ketas (B) ja seadke kruvi (A) spindlile (1).

## 8.3. Lihvlindi (11) vahetamine (joon. 11)

- Tõmmake võrgupistik välja.
- Liigutage lihvlindi pingutit (13) paremale, et lihvlinti (11) lõdvendada.
- Võtke lihvlint (11) tahapoole ära.
- Monteerige uus lihvlint vastupidises järjekorras tagasi. Tähelepanu! Pidage silmas liikumissuunda: korpusel ja lihvlindi siseküljel!

## 8.4. Lihvlindi (11) seadistamine

- Tõmmake võrgupistik välja.
- Lükake lihvlinti (11) käsitsi aeglaselt liikumissuunas.
- Lihvlint (11) peab jooksuma lihvimispinna keskel; kui see pole nii, siis saab selle rihvelpoldi (13) kaudu üle häälestada.

## 8.5. Kinnitage stop (12) (joonis 12)

- Asetage tooriku korpus (12) stantsimisega laurauku külge ja kinnitage kinnituskruviga (C).

## 9. Käsitsemine

**△ Hoiatus!**

**Monteerige seade enne käikuvõtmist tingimata terviklikult!**

### 9.1. Kasutamine statsionaarse masinana

Püsiva kasutuse korral on soovitatav montaaž tööpingi peale.

- Märgistage puuravad, paigutades selleks lihvmasinale nii nagu see hiljem installeerida tuleks ja tähistage nüüd puuritavade avade asetus tööpingil.
- Puurige avad läbi tööpingi.
- Paigutage lihvmasin avade kohale ja pistke sobivad poldid ülaltpoolt läbi lihvmasinale ning tööpingi.
- Nüüd kruvige lihvmasin altpoolt alla pandud alusseibide ja sobivate kuuskantmutritega kinni.

### 9.2. Kasutamine mobiilse masinana

Mobiilse kasutuse korral on soovitatav lihvmasinale montaaž sobiva põhiplaadi peale. Selle saab siis vastavale tööpingile kinni pingutada. Põhiplaat peaks olema miinimumpaksusega 19 mm ja lihvmasinast piisavalt suurem, et klambritele oleks piisavalt ruumi.

- Märgistage põhiplaadil puuritavad avad.
- Jätkake punkti „Kasutamine statsionaarse masinana“ viimases 3 sammus kirjeldatud viisil.

Juhis: Pöörake tähelepanu poltide sobivale pikkusele. Spax-kruvid ei tohi aluspinna kahjustamise vältimiseks üle ulatuda, kuuskantpoldid seevastu peavad üle ulatuma, et saaks paigaldada alusseibe ja kuuskantmutreid.

### 9.3. Sisse-/väljalüliti (3)

- Rohelist klahvi „1“ vajutades saab lihvi sisse lülitada.
- Lihvi uuesti väljalülitamiseks tuleb punast klahvi „0“ vajutada.

**△ HOIATUS:** Ärge küünitage lihvmasinale sisse- ja väljalülitamiseks jäsemetega kunagi üle seadme lüliti juurde! Vigastusohu!

### 9.4. Lihvimine

- Hoidke töödetali lihvimise ajal alati korralikult kinni.
- Ärge avaldage suurt survet.
- Töödetali tuleks lihvimisel lihvlindil või lihvploadil edasi-tagasi liigutada, et vältida lihvpaberi ühekülgset kulumist!

- **TÄHTIS!** Puidutükke tuleks lihvida kildude eraldumise vältimiseks alati puidusüü suunas. Tähelepanu! Kui ketas või lihvlint peaks töötamisel blokeeruma, siis palun võtke töödetaill ära ja oodake, kuni seade on saavutatud uuesti oma suurimad pöörded.

### 9.5. Faaside ja servade lihvimine (joon. 15)

Töölauda saab sujuvalt 0° kuni 45° vahemikus seada.

- Vabastage selleks fiksaatorpolt (4).
- Vajutage kangit (15) alla.
- Seadke töölaud soovitud kaldele.
- Pingutage fiksaatorpolt (4) jälle tugevasti kinni.

### 9.6. Pealispinna lihvimine lihvlindil

- Hoidke töödetailli kinni. Pöörake tähelepanu oma sõrmedele! Vigastusohu!
- Juhtige töödetailli ühtlaselt mööda lihvlinti, surudes seda tugevasti vastu lihvimistuge. Tähelepanu: Eriti ettevaatlik tuleb olla eriti õhukese või pika materjali (vaj. korral isegi ilma lihvimistoeta) lihvimisel. Vastururve ei tohi olla kunagi liiga tugev, et lihvlint saaks mahalihvitada materjali ära transportida.

## 10. Elektriühendus

Installeeritud elektrimootor on käitusvalmis kujul külge ühendatud. Ühendus vastab asjaomastele VDE ja DIN nõuetele.

Kliendipoolne võrguühendus ja kasutatav pikendusjuhe peavad nendele eeskirjadele vastama.

### Kahjustatud elektriühendusjuhe

Elektriühendusjuhtmetel tekivad sageli isolatsioonikahjustused.

Nende põhjusteks võivad olla:

- Survekohad, kui ühendusjuhtmed veetakse läbi akende või uksevahede.
- Murdekohad ühendusjuhtme asjatundmatu kinnitamise või vedamise tõttu.
- Sisselõikekohad ühendusjuhtmest ülesõitmisest tõttu.
- Isolatsioonikahjustused seinapistikupesast väljarebimise tõttu.
- Praod isolatsiooni vananemise tõttu.

Selliselt kahjustatud elektriühendusjuhtmeid ei tohi kasutada ja on isolatsioonikahjustuste tõttu eluohulikud.

Kontrollige elektriühendusjuhtmed regulaarselt kahjustuste suhtes üle. Pidage silmas, et ülekontrollimisel pole ühendusjuhe võrku ühendatud.

Elektriühendusjuhtmed vastavad asjaomastele VDE ja DIN nõuetele. Kasutage ainult tähisega ühendusjuhtmeid H05VV-F.

Ühenduskaablile trükitud tüübitähis on eeskirjaga kohustuslik.

### Vahelduvvoolumootor

- Võrgupinge peab olema 220-240 V~.
- Kuni 25 m pikkused pikendusjuhtmed peavad olema ristlõikega 1,5 ruutmillimeetrit.

Elektrialase varustuse ühendamist ja remonti tohib teostada ainult elektrispetsialist.

Küsimuste korra esitage palun järgmised andmed:

- Mootori vooluliik
- Masina tüübisildi andmed
- Mootori tüübisildi andmed

## 11. Puhastamine

**HOIATUS!** Tõmmake enne igasuguseid seadistamisi, korrashoiutõid ja parandamisi võrgupistikit välja!

### Üldised hooldusmeetmed

Pühkige masin aeg-ajalt lapiga tolmust ning laastudest puhtaks. Õlitage tööriista eluea pikendamiseks kord kuus pöörlevaid detaile. Ärge õlitage mootorit.

Ärge kasutage plastmassi puhastamiseks söövitavaid ained.

Pärast igakordset kasutamist tuleb lihvmasin hoolikalt puhastada. Õlitage regulaarselt kõiki liikuvaid osi. Pihustage töölaud õhukese autovaha kihiga sisse; sedasi hõlbustate töölauda puhastamist.

## 12. Transportimine

Kui soovite transportida seadet teise kohta, siis lahutage seade võrgust ja pange see teises selleks ettenähtud piirkonnas üles.

### 13. Ladustamine

Ladustage seadet ja tarvikuid pimedas, kuivas, külmumiskindlas ning lastele kättesaamatus kohas. Optimaalne ladustamistemperatuur on 5 ja 30°C vahel. Säilitage elektritööriista originaalpakendis.

Katke elektritööriist kinni, et seda tolmu või niiskuse eest kaitsta.

Säilitage käsitsemiskorraldust tööriista juures.

### 14. Hooldus

#### HOIATUS!

Tömmake enne kõiki hooldustöid võrgupistik välja.

#### Elektrilase varustuse ühendamist ja remonti

Elektrilase varustuse ühendamist ja remonti tohib teostada ainult elektrispetsialist.

#### Küsimuste korra esitage palun järgmised andmed:

- Mootori vooluliik
- Masina tüübisildi andmed
- Mootori tüübisildi andmed

#### Hooldusteave

Tuleb tähele panna, et selle toote korral esineb kasutamisesist tulenevaid või loomulikke kulumisilminguid järgmistel detailidel ning neid detaile käsitletaksekulumatejalina.

Kuluosad\*: Lihvimise Keskfond, Süsinikharjad, Teritamis Ratas, Nurkade mõõtja V-vöö

\* ei pruugi tingimata tarnekomplektiga kaasas olla!

### 15. Utiliseerimine ja taaskäitus



Seade paikneb pakendis, et transpordikahjustusi vältida. Pakend on toorainest ja see-ga taaskasutatav või saab selle tooraineringlusse tagasi suunata.



Seade ja selle tarvikud koosnevad erinevatest materjalidest nagu nt metallist ning plastmassidest. Suunake defektsed koostedetailid erijäätmete utiliseerimisse. Küsige erialakauplusest või vallavalitsusest järele!

#### Vanad seadmed ei kuulu olmeprügisse!



Sümbol viitab sellele, et antud toodet ei tohi kasutatud elektri- ja elektroonikaseadmete direktiivi (2012/19/EL) ning siseriiklike seaduste kohaselt utiliseerida koos olmeprügiga.

Kõnealune toode tuleb selleks ettenähtud kogumispunktis ära anda. See võib toimuda nt tagastamisega sarnase toote ostmisel või kasutatud elektri- ja elektroonikaseadmeid taaskäitlevas pädevas kogumispunktis äraandmisega. Asjatundmatu ümberkäimine kasutatud seadmetega võib potentsiaalselt ohtlike ainete tõttu, nagu need sageli kasutatud elektri- ja elektroonikaseadmetes sisalduvad, keskkonnale ning inimeste tervisele negatiivset mõju avaldada. Lisaks annate toote asjakohase utiliseerimisega oma panuse loodusressursside efektiivsesse kasutusse. Kasutatud seadmete kogumispunktide kohta saate informatsiooni kohalikust linnavalitsusest, avalik-õiguslikest utiliseerimisasutustest, kasutatud elektri- ja elektroonikaseadmetega utiliseerimisega tegelevatest asutustest või oma prügivoetevõttest.









## 16. Rikete kõrvaldamine

Järgmine tabel näitab vigade sümptomeid ja kirjeldab nende kõrvaldamise abinõusid, kui Teie masin ei tööta ükskord õigesti. Kui Te ei suuda probleemi selle abil lokaliseerida ja kõrvaldada, siis pöörduge teenindustöökotta.

Rike	Võimalik põhjus	Abinõu
Mootor ei käivitu	Sisse-/väljalüüti kahjustatud	Asendage enne lihvmasina kasutamist kõik kahjustatud osad.
	Sisse-/väljalüüti juhe kahjustatud	
	Sisse-/väljalüüti relee kahjustatud	
	Läbipõlenud kaitse	
	Mahapõlenud mootor	Võtke ühendust kohaliku teeninduskeskusega või volitatud teenindusjaamaga. Iga remondikitse võib põhjustada ohte, kui seda ei teosta kvalifitseeritud spetsialist.
Masin muutub töö ajal aeglasemaks	Töödetailile avaldatakse liiga suurt survet.	Avaldage töödetailile vähem survet.
Lihvlint jookseb ajamiseibidelt maha.	See ei jookse rajas.	Seadistage rada üle.
Puit põleb lihvimise ajal.	Lihvketas või -lint määrdeainega kaetud.	Asendage lint või ketas.
	Töödetailile avaldati liiga tugevat survet	Vähendage survet töödetailile.
Tugevad vibratsioonid	Tööriist lahtiselt monteeritud	Pingutage tööriist kinni
	Tööriist defektne	Asendage tööriist uuega
	Spindel viskub	Remont teenindusjaamas

## Simbolių ant įrenginio aiškinimas

Šiame žinyne naudojami simboliai turi atkreipti Jūsų dėmesį į galimą riziką. Saugos simboliai ir juos lydintys paaiškinimai turi būti tiksliai suprasti. Patys įspėjimai rizikos nepašalina ir negali pakeisti tinkamų nelaimingų atsitikimų prevencijos priemonių.

	<p>Prieš eksploatacijos pradžią perskaitykite naudojimo instrukciją ir saugos nurodymus bei jų laikykitės!</p>
	<p>Naudokite klausos apsaugą! Dėl triukšmo galima prarasti klausą.</p>
	<p>Susidarius dulkių, naudokite kvėpavimo apsaugą! Apdirbant medieną ir kitas medžiagas, gali susidaryti sveikatai kenksmingų dulkių. Draudžiama apdirbti medžiagas, kurių sudėtyje yra asbesto.</p>
	<p>Užsidėkite apsauginius akinius! Dėl dirbant susidarantių kibirkščių arba iš įrenginio pasišalinančių atplaišų, pjuvenų arba dulkių, galima netekti regėjimo.</p>
	<p>Saugokitės! Prieš įrengdami, valymas, pakeitimus, priežiūrai, laikymui ir transportavimui išjunkite ir atjunkite jį.</p>
	<p>Beware! Pavojus gyvybei, pavojus susižeisti ar sugadinti įrankį atveju nesilaikymo!</p>
<p><b>⚠ ĮSPĖJIMAS!</b></p>	<p>Su Jūsų sauga susijusias vietas mes pažymėjome šiuo ženklu</p>

**Turinys:**
**Puslapis:**

1.	Ižanga .....	172
2.	Irenginio aprašymas .....	172
3.	Komplektacija .....	172
4.	Naudojimas pagal paskirtį .....	172
5.	Saugos nurodymai .....	173
6.	Techniniai duomenys .....	176
7.	Išpakavimas .....	176
8.	Montavimas .....	176
9.	Valdymas .....	177
10.	Elektros prijungimas .....	178
11.	Valymas .....	178
12.	Transportavimas .....	178
13.	Laikymas .....	179
14.	Techninė priežiūra .....	179
15.	Utilizavimas ir pakartotinis atgavimas .....	179
16.	Sutrikimų šalinimas .....	180

## 1. Įžanga

### Gamintojas:

Scheppach GmbH  
Günzburger Straße 69  
D-89335 Ichenhausen

### Gerbiamas kliente,

mes linkime Jums daug džiaugsmo ir didelės sėkmės dirbant su nauju įrenginiu.

### Nurodymas

Pagal galiojančią Atsakomybės už gaminį įstatymą šio įrenginio gamintojas neatsako už žalą, kuri atsiranda šiame įrenginyje arba dėl jo:

- netinkamai naudojant,
- nesilaikant naudojimo instrukcijos,
- remontuojant tretiesiems asmenims, neįgalotiems specialistams,
- montuojant ir keičiant neoriginalias atsargines dalis,
- naudojant ne pagal paskirtį,
- sugedus elektros įrangai, nesilaikant elektrai keliamai reikalavimų ir VDE nuostatų 0100, DIN 57113 / VDE0113.

### Atkreipkite dėmesį

Prieš montuodami ir pradėdami eksploatuoti perskaitykite visą naudojimo instrukcijos tekstą.

Ši naudojimo instrukcija turi Jums palengvinti susipažinti su Jūsų elektros įrankiu ir jo naudojimo pagal paskirtį galimybėmis.

Naudojimo instrukcijoje pateikiami nurodymai, kaip su elektros įrankiu dirbti saugiai, tinkamai ir ekonomiškai bei kaip išvengti pavojų, sutaupyti remonto išlaidų, sutrumpinti elektrinio įrankio prastovos laikus bei padidinti patikimumą ir pailginti eksploatavimo trukmę.

Be šioje naudojimo instrukcijoje pateiktų saugos nuostatų, būtinai privalote laikytis elektros įrankio eksploatavimui galiojančių taisyklių.

Laikykitės naudojimo instrukciją plastikiname maišelyje, apsaugoję nuo purvo ir drėgmės prie elektros įrankio. Prieš pradėdami dirbti, visi operatoriai ją privalo perskaityti ir jos atidžiai laikytis. Prie elektros įrankio leidžiama dirbti tik asmenims, instruktuotiems, kaip jį naudoti ir informuotiems apie su tuo susijusius pavojus. Būtina laikytis reikalaujamo amžiaus cenzo.

Be šioje naudojimo instrukcijoje pateiktų saugos nurodymų ir specialių Jūsų šalies reikalavimų, būtina laikytis medžio apdirbimo mašinų eksploatavimui visuotinai pripažintų technikos taisyklių.

Mes neatsakome už nelaimingus atsitikimus arba pažeidimus, atsiradusius nesilaikant šios instrukcijos ir saugos nurodymų.

## 2. Įrenginio aprašymas

1. Įrankio suklys
2. Rašomasis stalas
3. Įj./išj. jungiklis
4. Fiksavimo varžta
5. Išsiurbimo atvamzdis
6. Dangtis
7. Guminės įvorės
8. Stalo įdėklai
9. Šlifavimo įvorės
10. Šlifavimo diržo tvirtinimo
11. Šlifavimo diržas
12. Sustabdyti
13. Šlifavimo diržo įtempiklis
14. Reguliavimas
15. Fiksavimo svirtis

## 3. Komplektacija

- 4 x Guminės įvorės  
Ilgis 115 mm, Ø 19/26/38/51 mm
- 5 x Šlifavimo įvorės  
K80, Ø 13/19/26/38/51 mm
- 5 x Stalo įdėklai  
Ø 13/19/26/38/51 mm
- A. Fiksavimo varžtas (šlifavimo diržas)
- B. Plovykla
- C. Fiksavimo varžtas (kamštis)
- D. 3x spyruokliniai diskai Ø 16/22/44 mm
- E. Šešiakampio veržlė M8
- F. „Allen“ raktas SW13

## 4. Naudojimas pagal paskirtį

Spyglių šlifavimo staklės yra naudojamos visų tipų medienai malti, atsižvelgiant į mašinos dydį.

Mašina atitinka galiojančią EB Mašinų direktyvą.

Įrenginį leidžiama eksploatuoti tik pagal paskirtį. Bet koks kitoks naudojimas laikomas ne pagal paskirtį. Už su tuo susijusią žalą arba patirtus bet kokius sužalojimus atsako naudotojas / operatorius, o ne gamintojas. Naudojimo pagal paskirtį dalis taip pat yra saugos nurodymų, montavimo instrukcijos ir naudojimo instrukcijoje pateiktų eksploatavimo nurodymų laikymasis.

Asmenys, kurie įrenginį valdo ir atlieka jo techninę priežiūrą, turi būti su juo susipažinę ir informuoti apie galimus pavojus.

Be to, būtina tiksliai laikytis galiojančių nelaimingų atsitikimų prevencijos taisyklių.

Taip pat reikia laikytis kitų bendrųjų taisyklių iš darbo medicinos ir augumo technikos sričių.

Atlikus įrenginio modifikacijas, už su tuo susijusią žalą gamintojas neatsako.

Mašiną leidžiama naudoti tik su originaliais gamintojo priedais ir įrankiais.

Laikykitės gamintojo saugos, darbo ir techninės priežiūros reikalavimų bei techniniuose duomenyse nurodytų matmenų.

Atkreipkite dėmesį į tai, kad mūsų įrenginiai nėra skirti naudoti komerciniams, amatiniams arba pramoniniams tikslams. Mes neteikiama garantijos, kai prietaisas naudojamas komercinėse, amatininkų arba pramoninėse įmonėse arba panašiems darbams.

## 5. Saugos nurodymai

### Bendrieji saugos nurodymai dėl elektrinių įrankių

**⚠ ĮSPĖJIMAS:** perskaitykite visas šiam elektriniam įrankiui taikomus saugos nurodymus, instrukcijas, iliustracijas ir techninius duomenis.

Netinkamai laikantis saugos nuorodų ir nurodymų, galima patirti elektros smūgį, gali kilti gaisras ir (arba) galima sunkiai susižaloti.

**Išsaugokite visus saugos nurodymus ir instrukcijas ateičiai.**

Saugos nuorodose naudojama sąvoka „Elektrinis įrankis“ susijusi su iš tinklo veikiančiais elektriniais įrankiais (su tinklo laidu) arba akumuliatoriniais elektriniais įrankiais (be tinklo laidu).

#### 1) Sauga darbo vietoje

- a) **Jūsų darbo zona turi būti švari ir gerai apšviesta.** Jei darbo zonos netvarkingos ir neapšviestos, gali įvykti nelaimingų atsitikimų.
- b) **Nedirbkite su elektriniu įrankiu potencialiai sprogoje atmosferoje, kurioje yra degių skysčių, dujų arba dulkių.** Elektriniai įrankiai skleidžia kibirkštis, kurios gali uždegti dulkes arba garus.

- c) **Naudodami elektrinį įrankį, paprašykite, kad vaikai ir kiti asmenys, laikytųsi atstumo.** Nukreipus dėmesį, elektrinis įrankis gali tapti nevaldomas.

#### 2) Elektros įrangos sauga

- a) **Elektrinio įrankio prijungimo kištukas turi tilpti į kištukinį lizdą.** Jokiu būdu kištuko nemonifikuokite. **Nenaudokite adapterinių kištukų kartu su įžemintais elektriniais įrankiais.** Esant nemonifikuotiems kištukams ir tinkamiems kištukiniams lizdams, mažėja elektros šoko pavojus.
- b) **Venkite kūno sąlyčio su įžemintais paviršiais, pvz., vamzdžiais, šildytuvais, viryklėmis ir šaldytuvais.** Kai Jūsų kūnas įžemintas, kyla didesnis elektros šoko pavojus.
- c) **Saugokite elektrinius įrankius nuo lietaus arba drėgmės.** Patekus į elektrinį įrankį vandens, didėja elektros smūgio pavojus.
- d) **Nenaudokite jungiamojo laido, norėdami už jo nešti ar pakabinti elektrinį įrankį arba iš kištukinio lizdo ištraukti kištuką.** Saugokite jungiamąjį laidą nuo karščio, alyvos, aštrių briaunų arba judančių dalių. Dėl pažeistų arba susipynusių jungiamųjų laidų kyla didesnis elektros smūgio pavojus.
- e) **Kai su elektriniu įrankiu dirbate lauke, naudokite tik išorinei sričiai skirtus ilginamuosius laidus.** Naudojant išorinei sričiai tinkamą ilginaujį laidą, sumažėja elektros smūgio rizika.
- f) **Jeigu elektrinio įrankio eksploatavimas drėgnoje aplinkoje yra neišvengiamas, naudokite apsauginį nebalanso srovės jungiklį.** Naudojant apsauginį nuotėkio srovės jungiklį, mažėja elektros smūgio pavojus.

#### 3) Asmenų sauga

- a) **Dirbdami su elektriniu įrankiu, būkite atidūs ir galvokite apie tai, ką darote.** Nenaudokite elektrinio įrankio, kai esate pavargę arba veikiami narkotinių medžiagų, alkoholio arba medikamentų. Jei naudodami elektrinį įrankį būsite neatidūs, galite rimtai susižaloti.

- b) **Naudokite asmenines apsaugines priemones ir visada užsidėkite apsauginius akinius.** Naudojant asmenines apsaugines priemones, pvz., kaukę nuo dulkių, neslidžius apsauginius batus, apsauginį šalną arba klausos apsaugą, priklausomai nuo elektrinio įrankio tipo ir naudojimo būdo, mažėja rizika susižaloti.
  - c) **Stenkitės nepradėti eksploatuoti neplanuotai. Prieš prijungdami elektros srovės tiekimą ir (arba) akumuliatorių, įsitikinkite, kad elektrinis įrankis išjungtas.** Jei nešdami elektrinį įrankį laikote pirštą ant elektrinio įrankio arba prie elektros srovės tinklo jungiate įjungtą elektrinį įrankį, gali įvykti nelaimingų atsitikimų.
  - d) **Prieš įjungdami elektrinį įrankį, pašalinkite nustatymo įrankius arba atsuktuvą.** Įrankis arba raktas, kuris yra besisukančioje elektrinio įrankio dalyje, gali sužaloti.
  - e) **Venkite nestandartinės kūno laikysenos. Stovėkite stabiliai ir visada išlaikykite pusiausvyrą.** Taip elektrinį įrankį galėsite geriau kontroliuoti netikėtose situacijose.
  - f) **Vilkėkite tinkamus drabužius. Nevilkėkite plačių drabužių ir nusiimkite papuošalus. Saugokite, kad plaukai ir drabužiai nepatektų arti judančių dalių.** Laisvus drabužius, papuošalus arba ilgus plaukus gali pagriebti dalys.
  - g) **Jei galima sumontuoti dulkių nusiurbimo ir surinkimo įtaisus, juos reikia prijungti ir tinkamai naudoti.** Naudojant dulkių nusiurbimo įtaisą, galima sumažinti dulkių keliamus pavojus.
  - h) **Net po daugkartinio naudojimosi elektriniu įrankiu negalvokite, kad esate visiškai saugūs, ir atsižvelkite į elektriniams įrankiams galiojančias saugos taisykles.** Dėl nedėmesingų veiksmų galima sunkiai susižaloti per sekundės dalis.
- c) **Prieš nustatydami prietaisą, keisdami įstatomo įrankio dalis arba prieš padėdami elektrinį įrankį į šalį, ištraukite kištuką iš kištukinio lizdo ir (arba) pašalinkite išimamą akumuliatorių.** Ši atsargumo priemonė saugo nuo neplanuoto elektrinio įrankio paleidimo.
  - d) **Laikykite nenaudojamus elektrinius įrankius vaikams nepasiekiamoje vietoje. Neleiskite elektriniu įrankiu naudotis asmenims, kurie su šiuo įrenginiu nėra susipažinę arba neperskaitė šių nurodymų.** Elektriniai įrankiai yra pavojingi, kai juos naudoja nepatyrę asmenys.
  - e) **Kruopščiai prižiūrėkite elektrinius įrankius ir įstatomą įrankį. Patikrinkite, ar judančios dalys nepriekaištingai veikia ir nestringa, ar dalys nelūžusios ir nepažeistos, kad būtų neišvengiamai veikiamas elektrinio įrankio veikimas. Prieš naudodami elektrinį įrankį, pažeistas dalis patikėkite suremontuoti.** Daug nelaimingų atsitikimų įvyksta dėl blogai techniškai prižiūrimų elektrinių įrankių.
  - f) **Stebėkite, kad pjaustytuvai būtų aštrūs ir švarūs.** Kruopščiai prižiūrėti pjaustytuvai su aštriomis pjovimo briaunomis mažiau stringa ir juos lengviau valdyti.
  - g) **Elektrinį įrankį, įstatomų įrankių priedus ir t. t. naudokite pagal šiuos nurodymus. Tuo metu atsižvelkite į darbo sąlygas ir darbus, kuriuos reikia atlikti.** Naudojant elektrinius įrankius kitiems, o ne numatytiems tikslams, galimos pavojingos situacijos.
  - h) **Rankenos ir suėmimo paviršiai turi būti sausi, švarūs ir ant jų neturi būti alyvos bei tepalo.** Jei rankenos ir suėmimo paviršiai slidūs, elektrinio įrankio nenumatytoje situacijoje nebus galima saugiai valdyti bei kontroliuoti.

#### 4) Elektrinio įrankio naudojimas ir elgsena su juo

- a) **Neperkraukite elektrinio įrankio. Savo darbui naudokite tam skirtą elektrinį įrankį.** Su tinkamu elektriniu įrankiu nurodytame galios diapazone dirbsite geriau ir saugiau.
- b) **Nenaudokite elektrinio įrankio, kurio jungiklis sugedęs.** Elektrinis įrankis, kuris nebeįsijungia arba nebeįsijungia, yra pavojingas ir jį reikia sustatyti.

#### 5) Servisas

- a) **Elektrinio įrankio remontą patikėkite tik kvalifikuotam personalui ir tik naudojant originalias atsargines dalis.** Taip užtikrinsite elektrinio įrankio saugą.

## Saugos nurodymai dėl stalinių šlifavimo staklių

- a) **Nenaudokite pažeistų įstatomų įrankių. Prieš naudodami patikrinkite įstatomus įrankius, pvz., šlifavimo diskus, ar nėra atplaišų ir įtrūkimų. Jei įstatomą įrankį patikrinote ir įstatėte, Jūs ir šalia esantys asmenys turi būti už besisukančio įstatomo įrankio plokštumos ribų. Leiskite įrenginiui minutę veikti didžiausiuoju sūkių skaičiumi. Pažeisti įstatomi įrankiai dažniausiai lūžta per šį dalinį laiką.**
- b) **Leistinas įstatomo įrankio sūkių skaičius turi atitikti ant elektrinio įrankio nurodytą didžiausiąjį sūkių skaičių.** Priedai, kurie sukasi greičiau nei leidžiama, gali lūžti ir skrieti aplinkui.
- c) **Niekada nešlifaukite šlifavimo diskų šoniniu paviršiu.** Šlifuojant šoninius paviršius, šlifavimo diskai gali sprogti ir jų dalys gali pasklisti į šonus.

⚠ **ĮSPĖJIMAS!** Eksploatuojant šis elektrinis įrankis sudaro elektromagnetinį lauką. Tam tikromis aplinkybėmis šis laukas gali veikti aktyvius arba pasyvius medicininis implantus. Norint sumažinti rimtų arba mirtinų sužalojimų pavojų, prieš naudojant elektrinį įtaisą, asmenims su medicininiais implantais rekomenduojame pasikonsultuoti su savo gydytoju arba medicininį implantų gamintoju.

## Papildomos saugos nuorodos sraigtinei šlifavimo mašina

⚠ **ĮSPĖJIMAS:** nenaudokite mašinos, jos iki galo nesurinkę ir neįrengę pagal instrukcijas.

- Jei nesusipažinote, kaip valdyti šlifavimo mašiną, pareikalaukite instrukcijų iš savo vadovo, mokytojo arba kito kvalifikuoto asmens.
- **DĖMESIO:** ši mašina suprojektuota tik medienai arba į medieną panašioms medžiagoms šlifuoti. Šlifuojant kitas medžiagas, gali kilti gaisras, galima susižaloti arba gali būti pažeistas gaminy.
- Visada naudokite apsauginius akinius.
- Šią mašiną naudokite tik vidaus darbams.
- **SVARBU:** montuokite ir naudokite mašiną tik ant horizontalaus paviršiaus. Montuojant ant nehorizontalaus paviršiaus, gali būti pažeistas variklis.
- Jei išlieka tendencija, kad mašina eksploatuojant, ypač šlifuojant ilgus arba sunkius ruošinius, gali apvirsti arba pasislinkti, ją reikia gerai pritvirtinti prie laikkančiojo paviršiaus.
- Kai šlifuojate, tvirtai laikykite ruošinį.
- Nemūvėkite pirštinių ir, kai šlifuojate, nelaikykite ruošinio skudurėliu.

- Niekada nešlifaukite ruošinių, kurie yra per maži, kad būtų galima saugiai valdyti.
- Venkite nepatogių rankų judesių, dėl kurių jūs galite staiga nuslysti į šlifavimo juostą arba šlifavimo diską.
- Kai apdirbate didelius ruošinius, stalo aukštyje turėtumėte naudoti papildomą atramą.
- Niekada nešlifaukite neatremto ruošinio. Atremkite ruošinį stalu arba atrama, išskyrus kreivus ruošinius išorinėje šlifavimo disko pusėje.
- Prieš įjungdami mašiną, visada pašalinkite nuo stalo, atramos arba šlifavimo juostos atliekas ir kitas dalis.
- Kai šlifavimo mašina veikia, nieko neplanuokite ir nemontuokite ant stalo.
- Kai įrengiate arba išmontuojate priedus, išjunkite mašiną ir ištraukite kištuką iš kištukinio lizdo.
- Jei įrankis įjungtas arba dar nevisiškai sustojęs, niekada nepasišalinkite iš įrankio darbo zonos.
- Visada padėkite ruošinį ant šlifavimo stalo. Šlifodami lėkštiniu šlifavimo disku, kreivus ruošinius padėkite ant stalo.

## Liekamieji pavojai

Mašina pagaminta pagal technikos lygį ir pripažintas saugumo technikos taisykles. Tačiau dirbant galima pavienė liekamoji rizika.

- Pirštų ir rankų sužalojimo pavojus dėl besisukančio šlifavimo įrankio netinkamai kreipiant arba atremiant ruošinį, kurį reikia šlifuoti.
- Pavojus susižaloti dėl nusiųstų ruošinių netinkamai laikant arba kreipiant.
- Pavojus sveikatai dėl elektros srovės, naudojant netinkamus elektros prijungimo laidus.
- Be to, nepaisant visų priemonių, kurių buvo imtasi, galima neakivaizdi liekamoji rizika.
- Liekamąją riziką galima sumažinti, jei bus laikomasi saugos nurodymų ir įrenginys bus naudojamas pagal paskirtį bei bus atsižvelgta į visą naudojimo instrukciją.
- Stenkitės nepaleisti įrenginio atsitiktinai: kištuką kišdami į kištukinį lizdą, nepaspauskite paleidimo mygtuko.
- Naudokite įrankį, kuris rekomenduojamas šiame žinyne.

## 6. Techniniai duomenys

Konstruktiniai matmenys ilgis x plotis x aukštis	465x420x500 mm
Sūkių skaičius	2000 1/min
Osciliacijos eiga	16 mm
Šlifavimo disko matmenys	610 x 100 mm
Šlifavimo disko greitis	8 m/s
Maks. šlifavimo aukštis	90 mm
Suklio $\varnothing$	12,6 mm
Stalo matmenys	410 x 425 mm
Įstriža stalo padėtis	0° - 45°
Išsiurbimo atvamzdžio $\varnothing$	38 mm
Svoris	12,9 kg
Variklis	220-240 V~ / 50 Hz
Imamoji galia	450 W

Pasiekame teisę atlikti techninius pakeitimus!

Triukšmo ir vibracijos vertės buvo nustatytos pagal EN3 62841.

Garso slėgio lygis $L_{PA}$	76 dB(A)
Neapibrėžtis $K_{PA}$	3 dB
Garso galios $L_{WA}$	89 dB (A)
Neapibrėžtis $K_{WA}$	3 dB

### Naudokite klausos apsaugą.

Dėl triukšmo galima prarasti klausą. Bendrosios vibracijų spinduliuotės vertės (trijų krypčių vektorių suma) nustatytos pagal EN 62841.

## 7. Išpakavimas

- Atidarykite pakuotę ir atsargiai išimkite įrenginį.
- Nuimkite pakavimo medžiagą ir ištraukite pakavimo / transportavimo fiksatorius (jei yra).
- Patikrinkite, ar komplekte viskas yra.
- Patikrinkite įrenginį ir priedus, ar transportuojant jie nebuvo pažeisti. Reklamacijų atveju nedelsdami informuokite tiekėją.
- Vėliau reklamacijos nebus pripažintos.
- Jei įmanoma, saugokite pakuotę, kol nepasibaigs garantinis laikotarpis.
- Prieš naudodami, pagal naudojimo instrukciją susipažinkite su įrenginiu.

- Priedams bei greitai susidėvintiems ir atsarginėms dalims naudokite tik originalias dalis. Atsarginių dalių įsigysite iš savo prekybos atstovo.
- Užsakydami nurodykite mūsų gaminių numerius bei įrenginio tipą ir pagaminimo metus.

### ⚠ DĖMESIO

**Įrenginys ir pakavimo medžiagos nėra vaikų žaislas! Vaikams su plastikiniais maišeliais, plėvelėmis ir mažomis dalimis žaisti draudžiama! Pavojuos praryti ir uždusti!**

## 8. Montavimas

### ⚠ ĮSPĖJIMAS!

Prieš atlikdami įrenginio nustatymus, visada ištraukite tinklo kištuką.

- Prieš pradėdami eksploatuoti reikia tinkamai sumontuoti visus dangčius ir saugos įtaisus.
- Šlifavimo juosta ir plokščiasis šlifavimo diskas turi galėti laisvai judėti.
- Žiūrėkite, kad jau apdirbtoje medienoje nebūtų svertimkūnių, pvz., vinių arba varžtų ir t. t.
- Prieš aktyvindami jungiklį, įsitinkinkite, ar šlifavimo popierius tinkamai sumontuotas ir judančios dalys lengvai juda.

### Prijungimas prie išsiurbimo įtaiso.

Rekomenduojama naudoti išsiurbimo įtaisą.

### 8.1. Įrankių keitimas (3 - 8 pav.)

### ⚠ DĖMESIO! Išjunkite mašiną ir ištraukite tinklo kištuką.

Keisdami įrankius įsitinkinkite, kad visos dalys išvalytos.

Paruoškite tinkamus įrankius ir sumontuokite juos taip:

1. Įdėkite dangtelį (6) lentelėje (2)
2. Įdėkite stalo intarpą (8) į dangtelį (6) (4 pav.).
3. Uždėkite guminę įvorę (7) ant suklio (1) (5 pav.).
4. Užmaukite šlifavimo įvorę (9) ant guminės įvorės (7) (6 pav.).
5. Uždėkite diską (D) (naudokite tinkamus matmenis) (7 pav.).
6. Uždėkite šešiabriaunę veržlę ir priveržkite veržiamuoju raktu (F). (8 pav.)



Atkreipkite dėmesį į tai, kad keičiant šlifavimo įvares visada būtų sumontuotos tam tinkančios dalys. Stalo įdėklai turi būti didesni nei šlifavimo įvorės. **NURODYMAS!** 13 mm šlifavimo įvorė uždedama tiesiai ant suklio (1).

Lentelė:

Šlifavimo įvorės vidinis skersmuo	Stalo įdėklo vidinis skersmuo	Suklio disko dydis
13 mm	13 mm	mažas 16 mm
19 mm	19 mm	vidutinis 22 mm
26 mm	26 mm	vidutinis 22 mm
38 mm	38 mm	didelis 44 mm
51 mm	51 mm	didelis 44 mm

## 8.2. Sumontuokite šlifavimo diržą (9, 10 pav.)

**⚠ DĖMESIO! Išjunkite maitinimą ir atjunkite maitinimo laidą.**

- Išimkite šlifavimo movą (9), guminę minką (7), lentelės interą (8) ir dangtelį (6), jei jie jau sumontuoti.
- Šlifavimo diržo tvirtinimo elementas (10) virš veleno (1) ir kaiščio (G) nukreipti į šiuo tikslu numatytą griovelį.
- Taip pat įsitikinkite, kad prijungimo vertės (H) yra įdėtos į išpjovas. Jei formos nėra užrakintos vietoje, šlifavimo diržą pasukite rankomis, kol jis spragtelės į vietą.
- Sukite diską (B) ir nustatykite varžtą (A) ant veleno (1).

## 8.3. Šlifavimo juostos (11) keitimas (11 pav.)

- Ištraukite tinklo kištuką.
- Judinkite šlifavimo juostos įtempiklį (13) į dešinę, kad atpalaiduotumėte šlifavimo juostą (11).
- Nuimkite šlifavimo juostą (11) į galą.
- Naują šlifavimo juostą vėl sumontuokite atvirkištine eilės tvarka. Dėmesio! Atkreipkite dėmesį į eigos kryptį: ant korpuso ir vidinėje šlifavimo juostos pusėje!

## 8.4. Šlifavimo juostos (11) nustatymas

- Ištraukite tinklo kištuką.
- Šlifavimo juostą (11) ranka lėtai stumkite eigos kryptimi.
- Šlifavimo juosta (11) turi judėti šlifavimo paviršiumi. Jei taip nėra, tai galima sureguliuoti rievėtuojų varžtu (14).

## 8.5. Pritvirtinkite stabdiklį (12) (12 pav.)

- Uždėkite ruošinio kamštelį (12), štampavę į griovelį ant stalo ir pritvirtinkite fiksavimo varžtą (C).

## 9. Valdymas

**⚠ ĮSPĖJIMAS!**

**Prieš pradėdami eksploatuoti, įrenginį būtinai iki galo sumontuokite!**

### 9.1. Naudojimas kaip stacionarios mašinos

Nuolatiniame naudojimui rekomenduojama sumontuoti ant darbatalio.

- Tam pažymėkite gręžimo skylės, šlifavimo mašiną pastatydami taip, kaip ją vėliau reiks įrengti, ir pažymėkite skylių, kurias reikia išgręžti, padėtį ant darbatalio.
- Pragręžkite skylės pro darbatalį.
- Padėkite šlifavimo mašiną virš skylių ir prakiškite tinkamus varžtus iš viršaus pro šlifavimo mašinos ir darbatalio skylės.
- Dabar iš apačios tvirtai prisukite šlifavimo mašiną pakištomis poveržlėmis ir tinkamomis šešiabriaunėmis veržlėmis.

### 9.2. Naudojimas kaip mobilios mašinos

Norint šlifavimo mašiną mobiliai naudoti, rekomenduojama ją sumontuoti ant tinkamos pagrindinės plokštės. Ją tada galite pritvirtinti prie atitinkamo darbatalio.

Pagrindinė plokštė turėtų būti ne plonesnė nei 19 mm ir gerokai didesnė už šlifavimo mašiną, kad rastumėte vietos gnybtams.

- Pažymėkite ant pagrindinės plokštės skylės, kurias reikia išgręžti.
- Tęskite, kaip aprašyta punkte „Naudojimas kaip stacionarios mašinos“ paskutiniuose 3 žingsniuose.

**Nurodymas:** Atkreipkite dėmesį į tai, kad varžtai būt tinkamo ilgio. „Spax“ varžtai neturi išsikišti, kad nebūtų pažeistas pagrindas, o šešiabriauniai varžtai turi priešingai išsikišti, kad būtų galima sumontuoti poveržles ir šešiabriaunes veržles.

### 9.3. Įjungiklis / išjungiklis (3)

- Paspaudus žalią mygtuką „1“, galima įjungti šlifuoکلį.
- Norint vėl įjungti šlifuoکلį, reikia paspausti raudoną mygtuką „0“.

**ĮSPĖJIMAS:** norėdami įjungti ir išjungti šlifavimo stakles, niekada nesilenkite per įrenginį jungiklio link! Pa-vojus susižaloti!

#### 9.4. Šlifavimas

- Šlifuodami ruošinį visada tvirtai laikykite.
- Jo stipriai nespauskite.
- Šlifuojant ant šlifavimo juostos arba šlifavimo plokštės, ruošinį reikia judinti į vieną ir į kitą puses, norint išvengti, kad šlifavimo popierius nudiltų vienoje pusėje!
- **SVARBU!** Medžio gabalus visada šlifukite rivėtumo kryptimi, kad jie neskilinėtų. Dėmesio! Jei dirbant diskas arba šlifavimo juosta užsiblokuotų, išimkite ruošinį ir palaukite, kol įrenginys vėl pasiekia savo didžiausiąjį sukūki skaičių.

#### 9.5. Nuosklembų ir kraštų šlifavimas (15 pav.)

Darbastalį galima sureguliuoti be pakopų nuo 0° iki 45°.

- Tam atlaisvinkite fiksavimo varžtą (1).
- Paspauskite svirtelę (15) žemyn.
- Paverskite darbastalį norimu kampu. !
- Vėl priveržkite fiksavimo varžtą (1).

#### 9.6. Paviršių šlifavimas ant šlifavimo juostos

- Tvirtai laikykite ruošinį. Saugokite pirštus! Pavojus susižaloti!
- Kreipkite ruošinį tolygiai šlifavimo juosta, jį tvirtai spausdami prie šlifavimo atramos. Dėmesio: ypač būkite atsargūs šlifuodami plonas arba ilgus medžiagas (galimai netgi be šlifavimo atramos). Niekada nespauskite per stipriai, kad nušlifuoatą medžiagą būtų galima nutransportuoti nuo šlifavimo juostos.

### 10. Elektros prijungimas

Prijungtas elektros variklis yra parengtas naudoti. Jungtis atitinka tam tikras DE ir DIN nuostatas. Kliento tinklo jungtis ir naudojamas ilginamasis laidas turi atitikti šiuos reikalavimus.

#### Pažeistas elektros prijungimo laidas

Dažnai pažeidžiama elektros prijungimo laidų izoliacija.

To priežastys gali būti:

- prispaudimo vietos, kai prijungimo laidai nutiesiami pro langus arba durų plyšius;
- sulenkimo vietos netinkamai pritvirtinus arba nutiesus prijungimo laidą;
- įpjovimo vietos pervažiaus prijungimo laidą;
- izoliacijos pažeidimai išplėšus iš sieninio kištukinio lizdo;
- įtrūkimai dėl izoliacijos senėjimo.

Tokių pažeistų elektros prijungimo laidų negalima naudoti ir dėl pažeistos izoliacijos jie yra pavojingi gyvybei. Reguliariai tikrinkite, ar elektros prijungimo laidai nepažeisti. Atkreipkite dėmesį į tai, kad tikrinant prijungimo laidas nekabotų ant elektros srovės tinklo.

Elektros prijungimo laidai turi atitikti tam tikras VDE ir DIN nuostatas. Naudokite prijungimo laidas, pažymėtus: H05VV-F.

Žyma tipo pavadinime prijungimo kabelyje yra privaloma.

#### Kintamosios srovės variklis

- Tinklo įtampa turi būti 220-240 V~.
- Ilginamųjų laidų iki 25 m ilgio skerspūvis turi būti 1,5 kvadratinio milimetro.

Prijungti ir remontuoti elektros įrangą leidžiama tik kvalifikuotam elektrikui.

Kilus klausimų, nurodykite tokius duomenis:

- variklio srovės rūšį;
- duomenis iš įrenginio specifikacijų lentelės;
- duomenis iš variklio specifikacijų lentelės.

### 11. Valymas

**⚠ ĮSPĖJIMAS!** Prieš atlikdami bet kokius nustatymo, priežiūros ir remonto darbus, ištraukite tinklo kištuką!

#### Bendrieji techninės priežiūros darbai

Retkarčiais nuvalykite nuo įrenginio šluoste skiedras ir dulkes. Kad prailgintumėte įrenginio eksploatavimo trukmę, ieną kartą per mėnesį sutepkite pasukamas dalis. Netepkite variklio. Plastikui valyti nenaudokite ésdinančių priemonių.

Po kiekvieno naudojimo šlifavimo stakles reikia kruopščiai išvalyti. Visas judančia dalis reguliariai sutepkite alyva. Patepkite darbastalį plonu pastos konsistencijos automobiliams skirtu vašku (automotive type paste wax); taip bus lengviau išvalyti darbastalį.

### 12. Transportavimas

Jei įrenginį norite transportuoti į kitą vietą, išjunkite įrenginį iš tinklo ir pastatykite jį kitoje tam numatytoje srityje.

### 13. Laikymas

Laikykite įrenginį ir jo priedus tamsioje, sausoje, apsaugotoje nuo šalčio ir vaikams nepasiekiamoje vietoje. Optimali laikymo temperatūra yra nuo 5 iki 30 °C.

Laikykite elektrinį įrankį originalioje pakuotėje. Uždenkite elektrinį įrankį, kad apsaugotumėte jį nuo dulkių arba drėgmės.

Laikykite naudojimo instrukciją prie elektrinio įrankio.

### 14. Techninė priežiūra

#### ĮSPĖJIMAS!

Prieš atlikdami techninės priežiūros darbus, ištraukite tinklo kištuką.

#### Prijungti ir remontuoti

Prijungti ir remontuoti elektros įrangą leidžiama tik kvalifikuotam elektrikui.

#### Kilus klausimų, nurodykite tolesnius duomenis:

- Variklio srovės rūšis
- Duomenys iš įrenginio specifikacijų lentelės
- Duomenis iš variklio specifikacijų lentelės

#### Aptarnavimo informacija

Reikia atsižvelgti į tai, kad atitinkamos šio produkto detalės priklausomai nuo naudojimo arba natūraliai nusidėvi, arba yra reikalingos kaip darbinė medžiaga.

Besidėvinčios detalės\*: Šlifavimo terpė, Anglies šepetėliai, Galandinimo ratas, Kampinis matuoklis, V-diržas

\* netiekiamos kartu su prietaisu!

### 15. Utilizavimas ir pakartotinis atgavimas



Siekiant išvengti transportavimo pažeisimų, įrenginys yra pakuotėje. Ši pakuotė yra žaliava, taigi, ją galima naudoti pakartotinai arba grąžinti į medžiagų cirkuliacijos ciklą.



Įrenginys ir jo priedai sudaryti iš įvairių medžiagų, pvz., metalo ir plastikų. Pristatykite sugedusias konstrukcines dalis į specialių atliekų utilizavimo punktą. Teiraukitės specializuotoje parduotuvėje arba bendrijos administracijos skyriuje!

#### Nemeskite senų prietaisų į buitines atliekas!



Šis simbolis rodo, kad pagal Direktyvą dėl elektros ir elektroninės įrangos atliekų (2012/19/ES) ir nacionalinius įstatymus šio gaminio negalima mesti į buitines atliekas. Šį gaminį reikia atiduoti į tam numatytą surinkimo punktą. Tai galima, pvz., atlikti perkant atiduodant panašų gaminį arba pristatant į įgaliotą surinkimo vietą, kurioje paruošiami seni elektriniai ir elektroniniai prietaisai. Netinkamai elgiantis su senais prietaisais, dėl potencialiai pavojingų medžiagų, kurių dažnai būna senuose elektriniuose ir elektroniniuose prietaisuose, galimas neigiamas poveikis aplinkai ir žmonių sveikatai. Be to, tinkamai utilizuodami šį gaminį, prisidėsite prie efektyvaus natūralių išteklių panaudojimo. Informacijos apie senų prietaisų surinkimo punktus Jums suteiks miesto savivaldybėje, viešojoje utilizavimo įmonėje, įgaliotame senų elektrinių ir elektroninių prietaisų utilizavimo punkte arba Jūsų atliekas išvežančioje bendrovėje.

## 16. Sutrikimų šalinimas

Tolesnėje lentelėje nurodyti klaidų požymiai ir aprašyta, kaip jas galima pašalinti, jei Jūsų mašina blogai veiktų. Jei taip problemos nustatyti ir pašalinti negalite, kreipkitės į savo techninės priežiūros dirbtuves.

Sutrikimas	Galima priežastis	Ką daryti?
Variklis nepasileidžia	Pažeistas įj./išj. jungiklis	Prieš naudodami šlifavimo mašiną, pakeiskite visas pažeistas dalis.
	Pažeistas įj./išj. jungiklio laidas	
	Pažeista įj./išj. jungiklio relė	
	Perdegęs saugiklis	
	Apdegęs variklis	Susisieki su savo vietiniu techninės priežiūros centru arba įgaliota techninės priežiūros tarnyba. Kiekvienas remonto bandymas, jei jį atlieka ne kvalifikuotas personalas, gali kelti pavojų.
Veikianti mašina tampa lėtesnė	Ruošinys per stipriai spaudžiamas.	Mažiau spauskite ruošinį.
Šlifavimo juosta nukrenta nuo varančiųjų diskų.	Ji juda ne takelyje.	Sureguliuokite takelį.
Šlifuojant mediena dega.	Šlifavimo diskas arba juosta padengti tepalu.	Pakeiskite juostą arba diską.
	Ruošinys per stipriai spaudžiamas.	Mažiau spauskite ruošinį.
Stipri vibracija	Įrankis laisvai sumontuotas	Pritvirtinkite įrankį
	Sugedęs įrankis	Pakeiskite įrankį
	Suklys daužosi	Techninės priežiūros tarnybai paveskite remonto atlikti darbus

## Simbolu, kas atrodas uz ierīces, skaidrojums

Simbolu izmantošanai šajā rokasgrāmatā jāvērs jūsu uzmanība uz iespējamajiem riskiem. Ir precīzi jāizprot drošības simboli un skaidrojumi, uz kuriem tie attiecas. Brīdinājumi paši par sevi nenovērš riskus un nevar aizvietot pareizos pasākumus, lai novērstu negadījumus.

	<p>Pirms lietošanas sākšanas izlasiet un ievērojiet lietošanas instrukciju un drošības norādījumus!</p>
	<p>Lietojiet ausu aizsargus! Trokšņu iedarbība var izraisīt dzirdes zudumu.</p>
	<p>Rodoties putekļiem, lietojiet elpošanas masku! Apstrādājot kokmateriālu un citus materiālus, var rasties veselībai kaitīgi putekļi. Nedrīkst apstrādāt azbestu saturošu materiālu!</p>
	<p>Lietojiet aizsargbrilles! Darba laikā radušās dzirksteles vai no ierīces krītošas šķēpeles, skaidas un putekļi var izraisīt redzes zudumu.</p>
	<p>Uzmanies! Pirms uzstādīšanas, tīrīšanas, izmaiņām, uzturēšanu, glabāšanu un transportēšanu Izslēdziet un atvienojiet to.</p>
	<p>Svarīgi! Bīstami dzīvībai, ievainojumiem vai bojājumiem ar rīku, risks neatbilstības!</p>
<p><b>⚠ Uzmanību!</b></p>	<p>Šajā lietošanas instrukcijā vietas, kuras attiecas uz jūsu drošību, mēs esam aprīkojuši ar šādu zīmi.</p>

**Satura rādītājs:**
**Lappuse:**

1.	Ievads.....	183
2.	Lerīces apraksts .....	183
3.	Piegādes komplekts .....	183
4.	Paredzētajam mērķim atbilstoša lietošana .....	183
5.	Drošības norādījumi .....	184
6.	Tehniskie dati .....	187
7.	Izpakošana.....	187
8.	Uzbūve / Pirms lietošanas sākšanas .....	187
9.	Vadība.....	188
10.	Pieslēgšana elektrotīklam .....	189
11.	Tīrīšana.....	189
12.	Transportēšana.....	190
13.	Glabāšana .....	190
14.	Apkope.....	190
15.	Likvidācija un atkārtota izmantošana.....	190
16.	Traucējumu novēršana .....	191

## 1. Ievads

### Ražotājs:

Schepach GmbH  
Günzburger Straße 69  
D-89335 Ichenhausen

### Godātais klient!

Vēlam prieku un izdošanos, strādājot ar Jūsu jauno ierīci.

### Norādījums!

Šīs ierīces ražotājs saskaņā ar piemērojamo Vācijas Likumu par atbildību par ražojumiem nav atbildīgs par zaudējumiem, kas rodas šai ierīcei vai šīs ierīces dēļ saistībā ar:

- nepareizu lietošanu,
- lietošanas instrukcijas neievērošanu,
- trešo personu, nepilnvarotu speciālistu veiktu remontu,
- neoriģinālo rezerves daļu montāžu un nomaiņu,
- paredzētajam mērķim neatbilstošu lietošanu,
- elektroiekārtas atteici, neievērojot elektrības noteikumus un VDE noteikumus 0100, DIN 57113/ VDE0113.

### Mēs jums iesakām:

Pirms montāžas un lietošanas sākšanas izlasiet visu lietošanas instrukcijas tekstu.

Šai lietošanas instrukcijai ir jāpalīdz Jums iepazīt elektroierīci un izmantot tās izmantošanas iespējas atbilstoši paredzētajam mērķim.

Lietošanas instrukcijā ir sniegti svarīgi norādījumi par drošu, pareizu un ekonomisku darbu ar elektroinstrumentu, lai izvairītos no riskiem, ietaupītu remonta izdevumus, samazinātu dīkstāves laikus un palielinātu elektroinstrumenta uzticamību un darbību.

Papildus šīs lietošanas instrukcijas drošības noteikumiem noteikti jāievēro attiecīgajai valstī piemērojamie noteikumi par elektroinstrumenta lietošanu.

Glabājiet lietošanas instrukciju pie elektroinstrumenta plastmasas maisiņā, sargājot no netīrumiem un mitruma. Pirms darba sākšanas tā jāizlasa un rūpīgi jāievēro ikvienam operatoram. Ar elektroinstrumentu drīkst strādāt tikai personas, kas pārzina elektroinstrumenta lietošanu un ir instruētas par ar to saistītajiem riskiem. Jāievēro noteiktas minimālās vecums.

Līdztekus šajā lietošanas instrukcijā sniegtajiem drošības norādījumiem un attiecīgās valsts īpašajiem noteikumiem jāievēro vispārāztītie tehnikas noteikumi par

kokapstrādes iekārtu lietošanu.

Mēs neuzņemamies atbildību par nelaimes gadījumiem vai zaudējumiem, kas rodas, ja neņem vērā šo instrukciju un drošības norādījumus.

## 2. Lerīces apraksts

1. Instrumenta darbvārpsta
2. Darbgalds
3. Ieslēgšanas/izslēgšanas slēdzis
4. Atslēga skrūve
5. Nosūkšanas īscaurule
6. Vāks
7. Gumijas čaulas
8. Galda ieliktni
9. Slīpēšanas čaulas
10. Sanding jostas pielikumu
11. Slīpēšanas josta
12. Apstāties
13. Sanding spriegotāja
14. Koriģēšana
15. Bloķēšanas svira

## 3. Piegādes komplekts

- 4 x Gumijas čaulas  
Garums 115 mm, Ø 19/26/38/51 mm
- 5 x Slīpēšanas čaulas  
K80, Ø 13/19/26/38/51 mm
- 5 x Galda ieliktni  
Ø 13/19/26/38/51 mm
- A. Fiksējošā skrūve (slīpēšanas josta)
- B. Mazgātājs
- C. Bloķēšanas skrūve (aizbāznis)
- D. 3x vārpstas diski Ø 16/22/44 mm
- E. Heksu uzgrieznis M8
- F. Allen atslēga SW13

## 4. Paredzētajam mērķim atbilstoša lietošana

Vibrējošā vārpstas slīpmašīna tiek izmantota visu veidu koka slīpēšanai atkarībā no mašīnas izmēra. Ierīce atbilst spēkā esošajai EK Mašīnu direktīvai.

Ierīci drīkst lietot tikai tai paredzētajiem mērķiem. Lerīces lietošana citiem mērķiem uzskatāma par neatbilstošu. Par jebkāda veida bojājumiem vai savainojumiem, kas izriet no šādas lietošanas, ir atbildīgs lietotājs/operatori un nevis ražotājs.

Paredzētajam mērķim atbilstoša lietošana ietver arī lietošanas instrukcijā minēto drošības noteikumu, kā arī montāžas instrukcijas un lietošanas norādījumu ievērošanu.

Personām, kas izmanto un apkopj ierīci, jāpārzina ierīce un jābūt informētām par iespējamiem riskiem.

Turklāt precīzi jāievēro spēkā esošie nelaimes gadījumu novēršanas noteikumi.

Jāievēro arī vispārīgie noteikumi arodgeimicīnas un drošības tehnikas jomā.

Patvaļīga izmaiņu veikšana ierīcē pilnībā atbrīvo ražotāju no atbildības par izmaiņu dēļ radušos kaitējumu.

Ierīci drīkst lietot tikai ar ražotāja oriģinālajiem piederumiem un instrumentiem.

Jāievēro ražotāja drošības, darba un apkopes noteikumi, kā arī tehniskajos raksturlielumos minētie izmēri.

Ņemiet vērā, ka mūsu ierīces noteikumiem atbilstošā veidā nav konstruētas komerciālai, amatnieciskai vai rūpnieciskai izmantošanai. Mēs neuzņemamies garantiju, ja ierīci izmanto komerciālos, amatniecības vai rūpniecības uzņēmumos, kā arī līdzīgos darbos.

## 5. Drošības norādījumi

### Elektroinstrumentu vispārējie drošības norādījumi

**⚠ BRĪDINĀJUMS!** Izlasiet visus drošības norādījumus, norādes, ilustrācijas un tehniskos raksturlielumus, ar kuriem šis elektroinstrumenti ir apgādāts.

Turpmāko norāžu neievērošana var izraisīt elektrisko triecienu, ugunsgrēku un/vai smagus savainojumus.

**Uzglabājiet visus drošības norādījumus un norādes turpmākām uzziņām.**

Drošības norādījumos izmantotais jēdziens "Elektroinstrumenti" attiecas uz elektroinstrumentiem, kurus darbina no elektrotīkla (ar tīkla vadu), vai uz elektroinstrumentiem, kurus darbina no akumulatora (bez tīkla vada).

### 1) Darba vietas drošība

- a) **Uzturiet savu darba vietu tīru un labi apgaismotu.** Nekārtība vai neapgaismotas darba vietas var radīt nelaimes gadījumus.
- b) **Nedarbojieties ar elektroinstrumentu sprādzienbīstamā vidē, kurā atrodas viegli aizdedzināmi šķidrums, gāzes vai putekļi.** Elektroinstrumenti ģenerē dzirksteles, kas var aizdedzināt putekļus vai tvaikus.
- c) **Nelaidiet klāt bērņus un citas personas elektroinstrumenta lietošanas laikā.** Uzmanības novēršanas gadījumā jūs varat zaudēt kontroli pār elektroinstrumentu.

### 2) Elektriskā drošība

- a) **Elektroinstrumenta kontaktspraudņim jāiederderas kontaktligzdā. Kontaktspraudņi nekādā veidā nedrīkst izmainīt. Neizmantojiet adaptera kontaktspraudņus kopā ar iezemētiem elektroinstrumentiem.** Neizmainīti kontaktspraudņi un piemērotas kontaktligzdas mazina elektriskā triecienu risku.
- b) **Nepieļaujiet fizisko kontaktu ar iezemētām virsmām, piem., caurulēm, apkures aprīkojumu, plīti un ledusskapjiem.** Pastāv paaugstināts elektriskā triecienu risks, ja jūs uķermenis ir iezemēts.
- c) **Sargājiet elektroinstrumentus no lietus vai slapjuma.** Ūdens iekļūšana elektroinstrumentā palielina elektriskā triecienu risku.
- d) **Neizmantojiet savienošanas vadu citam nolūkam, lai pārnēsātu, uzkarinātu elektroinstrumentu vai atvienotu kontaktspraudņi no kontaktligzdas. Sargājiet savienošanas vadu no karstuma, eļļas, asām malām vai kustīgām daļām.** Bojāts vai sapinies savienošanas vads palielina elektriskā triecienu risku.
- e) **Kad darbojaties ar elektroinstrumentu ārpus telpām, izmantojiet tikai pagarinātāja vadus, kuri ir piemēroti arī darbiem ārpus telpām.** Darbiem ārpus telpām piemērota pagarinātāja vada lietošana mazina elektriskā triecienu risku.
- f) **Ja elektroinstrumenta lietošana mitrā vidē nav novēršama, izmantojiet noplūdstrāvas aizsargslēdzi.** Noplūdstrāvas aizsargslēdža lietošana mazina elektriskā triecienu risku.



### 3) Personu drošība

- a) **Rīkojieties piesardzīgi un pievērsiet uzmanību tam, ko darāt, un prātīgi sāciet darbu ar elektroinstrumentu. Nelietojiet elektroinstrumentu, ja esat noguris vai atrodaties narkotisko vielu, alkohola vai medikamentu iespaidā.** Neuzmanības brīdis elektroinstrumenta lietošanas laikā var izraisīt nopietnus savainojumus.
- b) **Lietojiet individuālos aizsardzības līdzekļus un vienmēr uzlieciet aizsargbrilles.** Individuālo aizsardzības līdzekļu lietošana, piem., pretputekļu respirators, neslīdoši drošības apavi, aizsargķiverē vai ausu aizsargi, atkarībā no elektroinstrumenta veida un izmantošanas, mazina savainojumu risku.
- c) **Nepieļaujiet jaunu lietošanas sākšanu. Pārliicinieties, vai elektroinstrumenti ir izslēgti, pirms jūs to pievienojat pie elektroapgādes un/vai akumulatora, to satverat vai pārnēsājat.** Ja elektroinstrumenta pārnēsāšanas laikā turat pirkstu uz slēdža vai elektroinstrumentu ieslēgtā veidā pievienojat pie elektroapgādes, tad var notikt nelaimes gadījumi.
- d) **Pirms ieslēdzat elektroinstrumentu, noņemiet regulēšanas darbarīkus vai uzgriežņu atslēgas.** Instruments vai atslēga, kas atrodas elektroinstrumenta rotējošā daļā, var radīt savainojumus.
- e) **Nepieļaujiet nedabiskas ķermeņa pozas. Ieņemiet stabili pozīciju un vienmēr saglabājiet līdzsvaru.** Tādējādi jūs varat labāk kontrolēt elektroinstrumentu negaidītās situācijās.
- f) **Valkājiet piemērotu apģērbu. Nevalkājiet platu apģērbu vai rotaslietas. Sargājiet matus un apģērbu no kustīgajām daļām.** Kustīgās daļas var satvert vaļiģu apģērbu, rotaslietas vai garus matus.
- g) **Ja ir iespējams uzstādīt putekļu nosūkšanas iekārtas un putekļu uztveršanas iekārtas, tās jāpievieno un pareizi jāizmanto.** Putekļu nosūkšanas iekārtas izmantošana var mazināt bīstamību, ko rada putekļi.
- h) **Neuzskatiet, ka esat pilnīgā drošībā, un neignorējiet elektroinstrumenta drošības tehnikas noteikumus, pat ja pēc daudzām lietošanas reizēm pārzināt elektroinstrumentu.** Nevērīga rīkošanās var sekundes daļās radīt smagus savainojumus.

### 4) Elektroinstrumenta izmantošana un apkalpošana

- a) **Nepārslogojiet elektroinstrumentu.** Izmantojiet savā darbā šim nolūkam paredzētu elektroinstrumentu. Ar piemēroto elektroinstrumentu jūs darbojaties labāk un drošāk norādītajā jaudas diapazonā.
- b) **Nelietojiet elektroinstrumentu, kuram ir bojāts slēdzis.** Elektroinstrumenti, kuru nav iespējams vairs ieslēgt vai izslēgt, ir bīstami, un tas ir jāsalabo.
- c) **Atvienojiet kontaktspraudni no kontaktligzdas un/vai noņemiet noņemamo akumulatoru, pirms veicat ierīces regulējumus, nomaināt darbinstrumenta daļas vai noliekat projām elektroinstrumentu.** Šis piesardzības pasākums novērš elektroinstrumenta jaunu palaišanu.
- d) **Uzglabājiet neizmantotus elektroinstrumentus bērniem nepieejamā vietā. Neļaujiet lietot elektroinstrumentu personām, kuras nepārzina šo elektroinstrumentu vai nav izlasījušas šīs norādes.** Elektroinstrumenti ir bīstami, ja tos lieto nepieredzējušas personas.
- e) **Rūpīgi kopiet elektroinstrumentus un darbinstrumentu.** Pārbaudiet, vai kustīgās daļas nevainojami darbojas un neiestrēgst, vai daļas nav salūzušas vai nav bojātas tā, ka ir traucēta elektroinstrumenta darbība. Pirms elektroinstrumenta lietošanas uzticiet salabot bojātās daļas. Daudzu nelaimes gadījumu cēlonis ir slikti apkopti elektroinstrumenti.
- f) **Uzturiet griezējinstrumentus asus un tīrus.** Rūpīgi kopti griezējinstrumenti ar asām griezējmaļām mazāk iestrēgst un ir vieglāk vadāmi.
- g) **Izmantojiet elektroinstrumentu, piederumus, darbinstrumentus utt. atbilstoši šīm norādēm.** Turklāt ņemiet vērā darba apstākļus un izpildāmo darbu. Elektroinstrumenta lietošana citiem neparedzētiem lietošanas gadījumiem var radīt bīstamas situācijas.
- h) **Nodrošiniet, lai rokturi un satveršanas virsmas būtu sausas, tīras un nebūtu notraipītas ar eļļu un ziežvielu.** Slideni rokturi un satveršanas virsmas neatļauj elektroinstrumenta drošu vadību un kontroli neparedzamās situācijās.

## 5) Serviss

- a) **Uzticiet savu elektroinstrumentu labot tikai kvalificētiem speciālistiem un, izmantojot tikai oriģinālās rezerves daļas.** Tādējādi nodrošina to, ka būs saglabāta elektroinstrumenta drošība.

### Drošības norādījumi galda slīpmašīnām

- a) **Neizmantojiet bojātus darbinstrumentus.** Pirms katras izmantošanas pārbaudiet darbinstrumentus, piem., slīpripas, vai nav atšķēlumu un plaisu. Ja jūs esat pārbaudījis un ievietojis darbinstrumentu, uzturieties pats un tuvumā esošās personas ārpus rotējošā darbinstrumenta plaknes un ļaujiet ierīcei 1 minūti darboties ar maksimālo apgriezību skaitu. Bojātie darbinstrumenti lūzt lielākoties šajā laika posmā.
- b) **Darbinstrumenta pieļaujamajam apgriezību skaitam jābūt vismaz tik lielam, kāds maksimālais apgriezību skaits ir norādīts uz elektroinstrumenta.** Piederumi, kas rotē ātrāk, nekā tas ir pieļaujams, var saplīst un lidot apkārt.
- c) **Nekad neslīpējiet uz slīpripas sānu virsmām.** Slīpēšana uz sānu virsmām var radīt slīpripu plīšanu un izšķīšanu.

⚠ **BRĪDINĀJUMS!** Šis elektroinstrumenta darba laikā rada elektromagnētisko lauku. Šis lauks noteiktos apstākļos var traucēt aktīvo vai pasīvo medicīnisko implantu darbību. Lai mazinātu nopietnu vai nāvējošu savainojumu risku, personām ar medicīniskajiem implantiem pirms elektroinstrumenta lietošanas ieteicams konsultēties ar ārstu un ražotāju.

### Darbvārpstas slīpmašīnas papildu drošības noteikumi

- ⚠ **BRĪDINĀJUMS!** Neizmantojiet šo ierīci, pirms tā nav pilnīgi salikta un uzstādīta atbilstoši instrukcijām
- Ja nepārzināt slīpmašīnas vadību, pieprasiet instrukcijas no vadītāja, pasniedzēja vai citas kvalificētas personas.
  - **IEVĒRĪBAI!** Šī ierīce ir izstrādāta tikai koksnes vai koksnei līdzīga materiāla slīpēšanai. Citu materiālu slīpēšana var radīt ugunsgrēku, savainojumus vai ražojuma bojājumus.
  - Vienmēr izmantojiet aizsargbrilles.
  - Šī ierīce jāizmanto tikai iekšējos darbos.
  - **SVARĪGI!** Uzstādiet un izmantojiet ierīci tikai uz horizontālas virsmas. Montāža uz nehorizontālas virsmas var radīt motora bojājumus.

- Ja pastāv tendence, ka ierīce varētu apgāzties vai pārvietoties lietošanas laikā, it īpaši slīpējot garus vai smagus darba materiālus, ierīce labi jāsavieno ar nesošo virsmu.
- Noturiet darba materiālu, kad to slīpējat.
- Nelietojiet cimdus un neturiet darba materiālu ar lupatīņu, kad slīpējat darba materiālu.
- Nekad neslīpējiet darba materiālus, kas ir pārāk mazi drošai vadībai.
- Nepieļaujiet neērtas roku kustības, kuru laikā jūs varētu pēkšņi noslīdēt pie slīpēšanas lentes vai slīpēšanas diska.
- Kad apstrādājat lielus darba materiālus, jums vajadzētu izmantot papildu atbalstu galda augstumā.
- Nekad neslīpējiet neatbalstītu darba materiālu. Atbalstiet darba materiālu ar galdu vai atbalstu, izņemot izliektus darba materiālus – pie slīpēšanas diska ārpuses.
- Pirms ieslēdzat ierīci, vienmēr novāciet atgriezumus un citus gabalus no galda, atbalsta vai slīpēšanas lentes.
- Neko neplānojiet vai neuzstādiet uz galda, kad darbojas slīpmašīna.
- Izslēdziet ierīci un atvienojiet spraudni no kontaktligzdas, kad uzstādāt vai novācāt piederumus. Nekad neatstājiet instrumenta darba vietu, ja instruments ir ieslēgts vai instruments vēl pilnīgi nav apstādināts.
- Vienmēr novietojiet darba materiālu uz slīpēšanas galda. Izliektus instrumentus, slīpējot pie slīpripas, droši uzlieciet uz galda.

### Atlikušie riski

Ierīce ir konstruēta saskaņā ar tehniskās attīstības līmeni un vispārārtzītajiem drošības tehnikas noteikumiem. Tomēr darba laikā var rasties atsevišķi atlikušie riski.

- Pirkstu un roku savainošanās risks, ko rada rotējošs slīpēšanas instruments slīpējamā darba materiāla nelietpratīgas vadīšanas vai paliktņa gadījumā.
- Savainošanās risks, ko rada izsviestie darba materiāli nelietpratīgas noturēšanas vai vadīšanas gadījumā.
- Veselības apdraudējums ar strāvu, izmantojot neatbilstīgus elektropieslēguma vadus.
- Neskatoties uz visiem veiktajiem pasākumiem, var saglabāties arī slēpti atlikušie riski.
- Atlikušos riskus var mazināt, ja tiek ievēroti „drošības norādījumi” un „noteikumiem atbilstoša lietošana”, kā arī lietošanas instrukcija kopumā.

- Nepieļaujiet nejašu ierīces iedarbināšanos: ieviejojot spraudni kontaktklīdzdā, nedrīkst nospiegt iedarbināšanas taustiņu. •Izmantojiet instrumentu, kurš ir ieteicams šajā lietošanas instrukcijā.
- Izmantojiet instrumentu, kas ieteikts šajā instrukcijā.

## 6. Tehniskie dati

Konstruktīvie izmēri G x P x A	465 x 420 x 500 mm
Apgriezienu skaits	2000 1/min.
Svārstību gājiens	16 mm
Slīplentes izmēri	610 x 100 mm
Slīplentes ātrums	8 m/s
Maks. slīpēšanas augstums	90 mm
Darbvārpstas ø	12,6 mm
Galda izmērs	410 x 425 mm
Galda slīpā pozīcija	0° - 45°
Nosūkšanas tīcaurules ø	38 mm
Svars	12,9 kg
Motors	220-240 V~ / 50 Hz
Ieejas jauda	450 W

Paturētas tiesības veikt tehniskas izmaiņas!

Trokšņa un vibrācijas vērtības bija noteikta atbilstoši standarta EN3 62841 prasībām.

Skaņas spiediena līmenis $L_{PA}$	76 dB(A)
Kļūda $K_{PA}$	3 dB
Skaņas jaudas līmenis $L_{WA}$	89 dB (A)
Kļūda $K_{WA}$	3 dB

### Lietojiet dzirdes aizsargus.

Trokšņu iedarbība var izraisīt dzirdes zudumu. Vibrācijas summārās vērtības (triju virzienu vektoru summa) noteiktas atbilstoši standarta EN 62841 prasībām

## 7. Izpakošana

- Atveriet iepakojumu un uzmanīgi izņemiet ierīci.
- Noņemiet iepakojuma materiālu, kā arī iepakojuma un transportēšanas stiprinājumus (ja tādi ir).
- Pārbaudiet, vai piegādes komplekts ir pilnīgs.
- Pārbaudiet, vai ierīce un piederumi transportēšanas laikā nav bojāti. Ja ir kādi iebildumi, nekavējoties sazinieties ar starpnieku.

- Vēlākas reklamācijas netiek atzītas.
- Ja iespējams, uzglabājiet iepakojumu līdz garantijas termiņa beigām.
- Pirms lietošanas iepazīstieties ar ierīci, izmantojot lietošanas instrukciju.
- Piederumiem, kā arī nodilstošām detaļām un rezerves daļām izmantojiet tikai oriģinālās detaļas. Rezerves daļas saņemsiet tuvākajā tirdzniecības uzņēmumā.
- Pasūtījumos norādiet mūsu preces numurus, kā arī ierīces tipu un izgatavošanas gadu.

### ⚠ UZMANĪBU!

**Ierīce un iepakojuma materiāls nav rotaļlietas! Bērni nedrīkst rotaļāties ar plastmasas maisiņiem, plēvēm un sīkām detaļām! Pastāv norišanas un nosmakšanas risks!**

## 8. Uzbūve / Pirms lietošanas sākšanas

### ⚠ BRĪDINĀJUMS!

Vienmēr atvienojiet tīkla kontaktspraudni, pirms veicat ierīces iestatījumus.

- Pirms lietošanas sākšanas jābūt pienācīgi uzmontētiem visiem pārsegumiem un drošības mehānismiem.
- Slīplentei un šķīvjveida slīpīpai jāspēj brīvi griezties.
- Ievērojiet, lai jau apstrādātajā kokmateriālā nebūtu svešķermeņu, piem., naglu vai skrūvju utt.
- Pirms ierīces ieslēgšanas vai izslēgšanas pārliecinieties, vai slīpēšanas papīrs ir pareizi uzstādīts un kustīgās daļas kustas brīvi.

### Pieslēgums pie nosūkšanas.

Ir ieteicams lietot nosūkšanu.

### 8.1. Instrumentu nomaiņa (3 - 8. att.)

### ⚠ IEVĒRĪBAI! zslēdziet ierīci un atvienojiet tīkla spraudni.

Nomainot instrumentus, ievērojiet, lai visas daļas būtu notīrītas.

Sagatavojiet piemērotus instrumentus un uzstādiet šādi:

1. Ievietojiet pārsegu (6) tabulā (2)
2. Ievietojiet galda ieliktni (8) vāciņā (6) (4. att.)

3. Uzlieciet gumijas čaulu (7) uz darbvārpstas (1) (5. att.)
4. Uzbīdīet slīpēšanas čaulu (9) uz gumijas čaulas (7) (6. att.)
5. Uzlieciet disku (D) (izmantojiet pareizo izmēru) (7. att.)
6. Uzlieciet sešstūra uzgriezni un pievelciet ar savilcējatslēgu (F) (8. att.).

Uzmaniet, lai slīpēšanas čaulu nomainās laikā vienmēr uzstādītu šim nolūkam piemērotās daļas. Galda ieliktniem jābūt lielākiem par slīpēšanas čaulām.

**Norādījums!** Slīpēšanas čaulu 13 mm uzliek tieši uz darbvārpstas (1).

Tabula:

Slīpēšanas čaulas iekšējais Ø	Galda ieliktna iekšējais Ø	Darbvārpstas diska izmērs
13 mm	13 mm	mazs 16 mm
19 mm	19 mm	vidējs 22 mm
26 mm	26 mm	vidējs 22 mm
38 mm	38 mm	liels 44 mm
51 mm	51 mm	liels 44 mm

## 8.2. Uzmontējiet slīpēšanas jostu (9. 10. att.)

**△ UZMANĪBU!** Izslēdziet iekārtu un atvienojiet strāvas kontaktdakšus.

- Izņemiet slīpēšanas uznavu (9), gumijas uznavu (7), galda ieliktni (8) un vāku (6), ja tā jau ir uzstādīta.
- Pārlicinieties, ka šļūtenes siksnas stiprinājums (10) virs vārpstas (1) un tapa (G) ir paredzēts šim nolūkam paredzētai rievai.
- Tāpat pārlicinieties, ka pielikumos (H) vērtības ir ievietotas iegriezumos. Ja figūras nav bloķējušās vietā, pagrieziet slīpēšanas jostu ar roku, līdz tā noklikšķina uz vietas.
- Skrūvējamo disku (B) un uzstādiet skrūvi (A) uz vārpstas (1).

## 8.3. Slīplentes (11) nomaīņa (11. att.)

- Atvienojiet tīkla kontaktspraudni.
- Pārvietojiet slīplentes spriegotāju (13) pa labi, lai atspriegotu slīplenti (11).
- Noņemiet slīplenti (11) uz aizmuguri.
- Uzstādiet atpakaļ jaunu slīplenti apgrieztā secībā. Ievērošanai! Ievērojiet griešanās virzienu: uz korpusa un slīplentes iekšpusē!

## 8.4. Slīplentes (11) iestatīšana

- Atvienojiet tīkla kontaktspraudni.
- Lēnām bīdīet slīplenti (11) ar roku griešanās virzienā.
- Slīplentei (11) jāgriežas pa vidu uz slīpēšanas virsmas, ja tas tā nav, tad to var pieregulēt ar uzvelmēto skrūvi (14).

## 8.5. Pievienojiet pieturvietu (12) (12. att)

- Ievietojiet izstrādājuma aizbāzni (12) ar štancēšanu rievā uz galda un nostipriniet to ar stiprinājuma skrūvi (C).

## 9. Vadība

### △ BRĪDINĀJUMS!

**Pirms lietošanas sākšanas noteikti pilnīgi uzstādiet ierīci!**

### 9.1. Izmantošana par stacionāru ierīci

Ilgstošai izmantošanai ir ieteicama montāža uz darbgalda.

- Šim nolūkam atzīmējiet urbumus, novietojiet slīpmašīnu tā, kā tā vēlāk jāuzstāda un tagad atzīmējiet izurbjamo caurumu izvietošanu uz darbgalda.
- Izurbiet caurumus caur darbgaldā.
- Novietojiet slīpmašīnu virs caurumiem un ievadiet piemērotas skrūves no augšas caur slīpmašīnas un darbgalda caurumiem.
- Tagad no apakšas pieskrūvējiet slīpmašīnu ar paliktajām paplāksnēm un piemērotiem sešstūra uzgriežņiem.

### 9.2. Izmantošana par pārvietojamu ierīci

Šīs ierīces pārvietojamai izmantošanai ir ieteicama montāža uz piemērotas pamatplātnes. Tad jūs varat to iespiest uz attiecīgā darbgalda. Pamatplātnē vajadzētu būt minimālajam biezumam 19 mm un pietiekami lielāki par slīpmašīnu, lai jūs atrastu vietu spailēm.

- Atzīmējiet urbjamos caurumus uz pamatplātnes.
- Turpiniet, kā aprakstīts punkta „Izmantošana par stacionāru ierīci” pēdējās 3 darbībās.

Norādījums: Ievērojiet skrūvju piemēroto garumu. Spax skrūves nedrīkst izvīrīties, lai nebojātu pamatni, turpretim sešstūrgalvas skrūvēm jābūt izvīrītām, lai varētu piestiprināt paplāksnes un sešstūra uzgriežņus

### 9.3. Ieslēgšanas/izslēgšanas slēdzis (3)

- Nospiežot zaļo pogu “1”, var ieslēgt slīpmašīnu.
- Lai slīpmašīnu atkal izslēgtu, jānospiež sarkanā poga “0”.

⚠ **BRĪDINĀJUMS!** Lai ieslēgtu vai izslēgtu slīpmašīnu, nekad neaiztieciēt slēdzi, liecieties pāri ierīcei! Savainošanās risks!

#### 9.4. Slīpēšana

- Vienmēr stingri noturiet darba materiālu slīpēšanas laikā.
- Neizdariet lielu spiedienu.
- Darba materiālu slīpēšanas laikā uz slīplentes vai slīpēšanas plātnes vajadzētu pārvietot turpu šurpu, lai novērstu slīpēšanas papīra vienpusīgu nodilšanos!
- **SVARĪGI!** Kokmateriāla gabalus vienmēr vajadzētu slīpēt kokmateriāla svēdrainuma virzienā, lai novērstu atšķelšanos. Ievērojiet! Ja darba laikā rīpa vai slīplente nosprostojas, noņemiet darba materiālu un nogaidiet, līdz ierīce atkārtoti sasniedz savu maksimālo apgriezīgu skaitu.

#### 9.5. Fazīšu un malu slīpēšana (15. att.)

Darba galdu var laideni noregulēt no 0° līdz 45° leņķī.

- Šim nolūkam atskrūvējiet fiksācijas skrūvi (4).
- Nospiediet sviru (15) uz leju.
- Novietojiet darba galdu vajadzīgajā slīpumā. Atkārtoti pievelciet fiksācijas skrūvi (4).

#### 9.6. Virsmas slīpēšana pie slīplentes

- Stingri noturiet darba materiālu. Uzmaniet savus pirkstus! Savainošanās risks!
- Vadiet darba materiālu vienmērīgi pāri slīplentei, to stingri spiežot pret slīpēšanas balstu. Ievērojiet! Ir jābūt īpaši piesardzīgam, slīpējot īpaši plānu vai garu materiālu (iespējams pat bez slīpēšanas balsta). Piespiešanas spēks nekad nedrīkst būt pārāk liels, lai noslīpēto materiālu varētu aizvākt no slīplentes.

### 10. Pieslēgšana elektrotīklam

Instalētais elektromotors ir pieslēgts darbam gatavā veidā. Pieslēgums atbilst attiecīgajiem VDE un DIN noteikumiem. Klienta elektrotīkla pieslēgumam un izmantotajam pagarinātājam jāatbilst šiem noteikumiem.

#### Bojāts elektropieslēguma vads

Elektropieslēguma vadiem bieži rodas izolācijas bojājumi.

To iemesli var būt šādi:

- saspīestas vietas, ja pieslēguma vadi stiepjas caur logu vai durvju ailu;

- lūzuma vietas pieslēguma vada nepareizas nostiprināšanas vai izvietošanas dēļ;
- griezuma vietas pieslēguma vada pārbraukšanas dēļ;
- izolācijas bojājumi, izraujot no sienas kontakttīglizdas;
- plaisas izolācijas novecošanās dēļ.

Šādus bojātus elektropieslēguma vadus nedrīkst izmantot, un izolācijas bojājumu dēļ tie ir bīstami dzīvībai. Regulāri pārbaudiet pieslēguma vadus, vai tiem nav bojājumu. Ievērojiet, lai pārbaudes laikā pieslēguma vads nebūtu pievienots elektrotīklam.

Elektropieslēguma vadiem jāatbilst attiecīgajiem VDE un DIN noteikumiem. Izmantojiet tikai pieslēguma vadus ar marķējumu:H05VV-F.

Tipa nosaukuma uzdruka uz pieslēguma vada ir obligāta.

#### Mainstrāvas motors

- Elektrotīkla spriegumam jābūt 220-240 V~.
- Pagarinātājiem līdz 25 m garumam jābūt 1,5 kvadrātmilimetru šķērsriezumiem.

Pieslēgšanu un remontu drīkst veikt tikai kvalificēts elektriķis.

#### Jautājumu gadījumā norādiet šādus datus:

- Motora strāvas veids;
- Ierīces datu plāksnītē norādītie dati;
- Motora datu plāksnītē norādītie dati.

### 11. Tīrīšana

**BRĪDINĀJUMS!** Pirms jebkādiem regulēšanas, tehniskās uzturēšanas vai remonta darbiem izņemiet elektrotīkla kontaktdakšu!

#### Vispārīgie apkopes pasākumi

Laiku pa laiku ar salveti noslaukiet skaidas un putekļus no ierīces. Lai pagarināta instrumenta darbmūžu, reizi mēnesī ieeļļojiet rotējošās detaļas. Neeļļojiet motoru.

Plastmasas tīrīšanai nelietojiet kodīgus līdzekļus.

Slīpmašīna rūpīgi jānotīra pēc katras lietošanas. Regulāri ieeļļojiet visas kustīgās daļas. Ieziediet darba galdu ar plānu kārtu automotīve type paste wax; tādējādi jūs atviegosiet darba galda tīrīšanu.

## 12. Transportēšana

Ja vēlaties transportēt ierīci uz kādu citu vietu, atvienojiet ierīci no tīkla un novietojiet to citā šim nolūkam paredzētajā vietā.

## 13. Glabāšana

Glabājiet ierīci un tās piederumus tumšā, sausā un nesalstošā, kā arī bērniem nepieejamā vietā. Ieteicamā glabāšanas temperatūra ir 5-30°C.

Glabājiet elektroinstrumentu oriģinālajā iepakojumā.

Nosedziet elektroinstrumentu, lai to aizsargātu pret putekļiem vai mitrumu.

Uzglabājiet lietošanas instrukciju pie elektroinstrumenta.

## 14. Apkope

### BRĪDINĀJUMS!

Pirms jebkādiem apkopes darbiem atvienojiet tīkla spraudni

### Pieslēgšanu un remontu

Pieslēgšanu un remontu drīkst veikt tikai kvalificēts elektriķis.

### Jautājumu gadījumā norādiet šādus datus:

- Motora strāvas veids
- Ierīces datu plāksnītē norādītie dati
- Motora datu plāksnītē norādītie dati.

### Informācija par apkalpošanu

Ņemiet vērā, ka šajā izstrādājumā ir daļas, kas nodilst atbilstoši vai dabiskas izmantošanas gaitā, respektīvi, ir detaļas, kas nepieciešamas kā patēriņa materiāli. Dilstošas detaļas\*: Slīpēšanas mediju, oglekļa suku slīpripas leņķa mērītājs, V-belt

\* Nav noteikti jābūt piegādes komplektā!

## 15. Likvidācija un atkārtota izmantošana



Ierīce atrodas iepakojumā, lai izvairītos no bojājumiem transportēšanas laikā. Iepakojums ir izejmateriāls, un to var izmantot atkārtoti vai nodot izejvielu aprītē.



Ierīce un tās piederumi ir no dažādiem materiāliem, piemēram, metāla un plastmasas. Bojātās detaļas jānodod īpašo atkritumu pārstrādei. Jautājiet specializētā veikalā vai pašvaldībā!

### Nolietotās iekārtas nedrīkst izmest mājāsaimniecības atkritumos!



Šis simbols norāda uz to, ka šo ražojumu saskaņā ar Direktīvu par elektrisko un elektronisko iekārtu atkritumiem (2012/19/ES) un vietējiem likumiem, nedrīkst izmantot kopā ar mājāsaimniecības atkritumiem. Šis ražojums jānodod šim nolūkam paredzētajā savākšanas vietā. To var izdarīt, piem., atdodot to atpakaļ tirdzniecības vietā, kad pērk līdzīgu ražojumu, vai nododot pilnvarotā savākšanas vietā, kas atbildīga par elektrisko un elektronisko iekārtu atkritumu otreizējo pārstrādi. Neļietpratīga rīkošanās ar nolietotām iekārtām sakarā ar potenciāli bīstamām vielām, kuras bieži vien satur elektrisko un elektronisko iekārtu atkritumi, var negatīvi ietekmēt apkārtējo vidi un cilvēku veselību. Lietpratīgi izmantojot šo ražojumu, jūs veicināt dabas resursu efektīvu lietošanu. Informāciju par nolietoto iekārtu savākšanas vietām jūs saņemsiet savā pašvaldībā, atkritumu utilizācijas sabiedriskajā organizācijā, pilnvarotajā iestādē, kas atbildīga par elektrisko un elektronisko iekārtu atkritumu utilizāciju vai tuvākajā atkritumu izvešanas uzņēmumā.







## 16. Traucējumu novēršana

Turpmākajā tabulā ir parādītas kļūdu pazīmes, un aprakstīts, kā jūs varat tās novērst, ja šī ierīce nedarbojas pareizi. Ja jūs tādā veidā nevarat lokalizēt un novērst problēmu, vērsieties tuvākajā servisa darbnīcā

Traucējums	Iespējamais cēlonis	Novēršana
Motors neiedarbinās	Bojāts ieslēgšanas/izslēgšanas slēdzis	Nomainiet visas bojātās daļas, pirms lietojat slīpmašīnas.
	Bojāts ieslēgšanas/izslēgšanas slēdža vads	
	Bojāts ieslēgšanas/izslēgšanas slēdža relejs	
	Sadedzis drošinātājs	
	Sadedzis motors	Sazinieties ar vietējo servisa centru vai pilnvarotu servisa centru. Katrs labošanas mēģinājums var radīt riskus, ja to neveic kvalificēts speciālists.
Ierīce darba laikā kļūst lēnāka	Tiek izdarīts pārāk liels spiediens uz darba materiālu.	Izdariet mazāku spiedienu uz darba materiālu.
Slīpēšanas lente novirzās no piedziņas skrīmeļiem.	Tā nevirzās pa sliedi.	Pieregulējiet sliedi.
Slīpēšanas laikā deg koksne.	Slīpēšanas disks vai lente ir pārklāta ar smērvielu.	Nomainiet lenti vai disku.
	Izdarīts pārāk liels spiediens uz darba materiālu.	Samaziniet spiedienu uz darba materiālu.
Spēcīga vibrācija	Instrumenti vaļīgi uzstādīti	Iestipriniet instrumentu
	Bojāts instruments	Nomainiet instrumentu
	Darbvārpsta sitas	Labošana jāveic servisa centram

## Förklaring av symbolerna på apparaten

Användningen av symboler i den här handboken ska göra dig uppmärksam på eventuella risker. Säkerhetssymbolerna och förklaringarna som anges i samband med dessa måste förstås. Varningarna i sig undanröjer inga risker och kan inte ersätta lämpliga åtgärder för att förebygga olyckor.

	<p>Läs och följ anvisningarna i bruksanvisningen innan du börjar använda maskinen!</p>
	<p>Använd ett hörselskydd. Buller kan orsaka hörselskador.</p>
	<p>Bär andningsmask. När du arbetar med trä och andra material kan hälsovådligt damm uppstå. Asbesthaltigt material får inte bearbetas!</p>
	<p>Använd skyddsglasögon. Om gnistor uppstår under arbetet eller det yr flisor, spån och damm från maskinen, kan det orsaka synförlust.</p>
	<p>Observera! Maskinen måste stängas av och avskiljas från elnätet före montering, rengöring, ombyggnad, service, lagring och transport.</p>
	<p>Varning! Vid åsidosättande kan det förekomma livsfara, skaderisk och verktyget kan skadas!</p>
<p><b>⚠ Observera!</b></p>	<p>I denna driftsanvisning har vi försett ställen som berör din säkerhet med denna symbol</p>



<b>Innehållsförteckning:</b>	<b>Sida:</b>
1. Inledning .....	194
2. Maskinbeskrivning .....	194
3. Leveransomfång .....	194
4. Avsedd användning .....	194
5. Säkerhetsanvisningar .....	195
6. Tekniska specifikationer .....	198
7. Uppackning .....	198
8. Uppställning/Före idrifttagning .....	198
9. Ta i drift .....	199
10. Elektrisk anslutning.....	200
11. Rengöring .....	200
12. Transport.....	200
13. Lagring.....	200
14. Underhåll.....	201
15. Kassering och återvinning.....	201
16. Felsökning.....	202

## 1. Inledning

### Tillverkare:

Scheppach GmbH  
Günzburger Straße 69  
D-89335 Ichenhausen

### Bästa Kund!

Vi hoppas att du får mycket glädje och nytta av din nya maskin.

### Info:

Tillverkaren av denna maskin ansvarar enligt gällande produktansvar inte för skador som kan uppstå på maskinen eller genom maskinen:

- Vid felaktig hantering.
- Om instruktionsmanualen inte följs,
- Reparationer genom utomstående, obehöriga fackspecialister
- Vid byte och montering av reservdelar som inte är original
- felaktig användning
- Avbrott hos den elektriska anläggningen om man inte följer de elektriska föreskrifterna och VDE-bestämmelserna 0100, DIN 57113/VDE 0113

### Beakta följande:

Läs hela texten i bruksanvisningen innan montering och idrifttagning.

Denna instruktionsmanual hjälper dig lära känna apparaten och hur den bäst kan användas på avsett sätt. Instruktionsmanualen innehåller viktiga anvisningar om hur du arbetar säkert, fackmannamässigt och ekonomiskt med apparaten. Den informerar om hur du undviker faror, håller nere reparationskostnader och stilleståndstider samt hur du ökar apparatens tillförlitlighet och livslängd.

Utöver denna instruktionsmanuals säkerhetsbestämmelser måste även föreskrifterna beaktas som gäller apparatens användning i ditt land.

Bevara denna instruktionsmanual vid apparaten, i en plastficka som skyddar den mot smuts och fukt. Bruksanvisningen måste läsas och följas av all operatörspersonal innan arbetet påbörjas.

Endast personer som utbildats i apparatens användning, och som informerats om riskerna som finns, får arbeta med apparaten. Minsta ålder måste beaktas.

Förutom säkerhetsanvisningarna i denna bruksanvisning och de landsspecifika föreskrifterna, måste man också beakta allmänna regler för drift av identiska maskiner.

Vi tar inget ansvar för olyckor eller skador som orsakats av underlåtenhet att följa bruksanvisningen och säkerhetsinstruktionerna .

## 2. Maskinbeskrivning

1. Verktygsspindel
2. Arbetsbord
3. På-/Av-knapp
4. Fasthållningsskruv
5. Utsugsstuts
6. Kåpa
7. Gummihylsor
8. Bordsinlägg
9. Sliphylsor
10. Slipbandsfäste
11. Slipband
12. Anslag
13. Slipbandsspännare
14. Inställningsskruv
15. Låsspak

## 3. Leveransomfång

- 4x Gummihylsor  
Längd 115 mm, Ø 19/26/38/51 mm
- 5x Sliphylsor  
K80 Ø 13/19/26/38/51 mm
- 5x Bordsinlägg  
Ø 13/19/26/38/51 mm

- A. Fasthållningsskruv (slipband)
- B. Rundbricka
- C. Fasthållningsskruv (anslag)
- D. 3x Spindelskivor Ø 16/22/44 mm
- E. Sexkantmutter M8
- F. Sexkantnyckel strl 13

## 4. Avsedd användning

Den oscillerande spindelslipmaskinen används till att slipa virke av alla slag, i enlighet med maskinstorleken. Maskinen motsvarar det gällande EU-maskindirektivet.

Maskinen får endast användas på ändamålsenligt sätt. Varje användning därutöver är inte ändamålsenlig. För skador eller personsador till följd av detta ansvarar användaren/operatören och inte tillverkaren.

I den avsedda användningen ingår också att man följer säkerhetsanvisningen liksom monteringsanvisningen och driftanvisningar i bruksanvisningen.

Personer som använder och underhåller maskinen måste insätta i dessa och känna till möjliga risker.

Dessutom måste gällande föreskrifter för olycksförebyggande arbete följas strikt.

Följ också andra allmänna bestämmelser för aktuella branschspecifika yrkesområden vad gäller hälsa och säkerhet.

Förändringar av maskinen fritar tillverkaren från allt ansvar och därav resulterande skador.

Maskinen får bara användas med originaltillbehör och originalverktyg från tillverkaren.

Tillverkarens säkerhets-, arbets- och underhållsanvisningar samt de mått som anges i den tekniska specifikationen måste följas.

Observera att våra maskiner inte är konstruerade för kommersiell, hantverksmässig eller industriell användning. Vi lämnar ingen garanti när apparaten används i kommersiella eller industriella verksamheter liksom liknande verksamheter.

## 5. Säkerhetsanvisningar

### Allmänna säkerhetsanvisningar för elverktyg

**⚠️ WARNING: Läs alla säkerhetsanvisningar, instruktioner, illustrationer och tekniska specifikationer som medföljer detta elverktyg.**

Om du inte följer säkerhetsanvisningarna och de angivna instruktionerna finns risk för elstöt, bränder och/eller allvarliga personskador.

**Bevara alla säkerhetsanvisningar och instruktioner för framtida bruk.**

Begreppet elverktyg som används i säkerhetsanvisningarna avser såväl eldrivna elverktyg (med elsladd) som batteridrivna elverktyg (utan elsladd).

#### 1) Arbetsplatssäkerhet

- a) **Se till att ditt arbetsområde är rent och har god belysning.** Stökiga och dåligt belysta arbetsplatser utgör en olycksrisk.
- b) **Arbeta inte med elverktyg i områden med explosionsrisk om det finns antändliga vätskor, gaser eller damm i området.** Elverktyg genererar gnistor som kan antända dammet eller ångorna.

- c) **Barn och andra personer får inte vistas i området medan du använder elverktyget.** Du kan förlora kontrollen över elverktyget om du blir distraherad.

#### 2) Elsäkerhet

- a) **Elverktygets stickkontakt måste passa i eluttaget. Du får inte ändra stickkontakten på något sätt. Använd inte adapterkontakter tillsammans med jordade elredskap.** Intakta stickkontakter och uttag som passar till dessa minskar risken för elstöt.
- b) **Undvik att vidröra jordade delar, exempelvis rör, radiatorer, spisar och kylskåp, med kroppen.** Risken för elstöt ökar om din kropp är jordad.
- c) **Låt inte elverktyg utsättas för regn eller väta.** Vatten som tränger in i elverktyg ökar risken för elstöt.
- d) **Använd inte anslutningssladden för andra uppgifter än den är avsedd för, till exempel för att bära eller hänga upp elverktyget eller för att dra ut kontakten ur eluttaget. Håll anslutningssladden borta från värme, olja, vassa kanter och rörliga delar.** Skadade eller tilltrasslade sladdar ökar risken för elstöt.
- e) **När du arbetar utomhus med ett elverktyg, använd endast förlängningskabel som också är lämplig för utomhusbruk.** Att använda en förlängningssladd som är lämplig för utomhusbruk minskar risken för elektrisk stöt.
- f) **Använd en jordfelsbrytare om du måste använda elverktyget i en fuktig omgivning.** Användning av en jordfelsbrytare minskar risken för elstöt.

#### 3) Personssäkerhet

- a) **Var uppmärksam, tänk på vad du gör och använd ditt förnuft när du arbetar med elverktyg. Använd inte elverktyget om du är trött eller påverkad av alkohol, droger eller läkemedel.** Det räcker att du är uppmärksam ett ögonblick under arbete med elverktyg för att allvarliga olyckor ska inträffa.

- b) **Använd personlig skyddsutrustning och ha alltid skyddsglasögon på dig.** Personlig skyddsutrustning anpassad till elverktygets användning, som dammask, halksäkra säkerhetsskor, skyddshjälm och hörselskydd, minskar risken för personskador.
  - c) **Undvik att starta maskinen oavsiktligt. För-säkra dig om att elverktyget är avstängt innan du ansluter det till strömförsörjningen och/eller batteriet samt innan du lyfter upp eller bär det.** Olyckor kan inträffa om du håller fingret på brytaren när du bär elverktyget, eller om maskinen är tillslagen när du ansluter den till strömförsörjningen.
  - d) **Ta bort alla inställningsverktyg eller skruvnycklar innan du startar elverktyget.** Ett verktyg eller en skruvmejsel som befinner sig i en roterande maskindel på elverktyget kan orsaka personskador.
  - e) **Undvik en onormal kroppsställning. Se till att stå säkert och behåll balansen hela tiden.** Då har du bättre kontroll över elverktyget om något oförutsett inträffar.
  - f) **Använd lämpliga arbetskläder. Använd inte löst sittande kläder eller smycken. Håll hår och kläder på avstånd från rörliga delar.** Löst sittande kläder, smycken och långt hår kan fastna i rörliga delar.
  - g) **Om dammsugnings- och uppsamlingsutrustning kan installeras måste de anslutas och användas korrekt.** Användning av en dammsugning kan minska risker orsakade av damm.
  - h) **Låt dig inte invaggas i falsk säkerhet och bryt inte mot säkerhetsreglerna för elverktyg, även om du känner till elverktyget när du använt det många gånger.** Oaktsam hantering kan leda till allvarliga personskador inom bräkdelar av sekunder.
- 4) Använda och hantera elverktyget**
- a) **Överbelasta inte dina elverktyg. Använd det elverktyg som är avsett för arbetet.** Du arbetar bättre och säkrare i det angivna effektområdet med ett elverktyg som är avsett för arbetet.
  - b) **Använd inte ett elverktyg med defekt brytare.** Ett elverktyg som inte kan startas/stängas av längre är farligt och måste repareras.
  - c) **Dra ut stickkontakten ur eluttaget och/eller ta ut ett uttagbart batteri innan du gör maskininställningar, byter delar hos insatsverktyget eller lägger undan elverktyget.** Denna försiktighetsåtgärd förhindrar att du startar elverktyget oavsiktligt.
  - d) **Förvara elverktyg som inte används utom räckhåll för barn. Låt inte personer använda elverktyget om de inte känner till hur det fungerar eller inte har läst dessa anvisningar.** Elverktyg utgör en fara om de används av oerfarna personer.
  - e) **Ta väl hand om elverktyg och insättningsverktyg. Kontrollera att rörliga delar fungerar som de ska och inte är fastklämda, kontrollera om delar är brutna eller så pass skadade att det inverkar på elverktygets funktion. Skadade delar ska repareras innan du börjar använda elverktyget igen.** Många olyckor orsakas av dåligt underhållna elverktyg.
  - f) **Håll skärverktyg vassa och rena.** Skärverktyg som underhålls noga och hålls vassa fastnar inte så ofta och är lättare att styra.
  - g) **Använd elverktyget, tillbehören och andra tillbehör som används under arbetet enligt anvisningarna i denna bruksanvisning. Ta även hänsyn till arbetsförhållandena under ditt arbete.** Farliga situationer kan uppstå om elverktyg används för andra ändamål än de är avsedda för.
  - h) **Håll alltid handtag och greppytor torra, rena och fria från olja och fett.** Håll handtag och greppytor tillåter inte säker användning och kontroll av elverktyget i oförutsedda situationer.

## 5) Service

- a) **Elverktyg måste repareras av kvalificerade fackmän, endast originalreservdelar får användas.** Därmed säkerställs att elverktyget fortsätter vara säkert.

## Säkerhetsanvisningar för bordsslipmaskiner

- a) **Använd inte skadade insättningsverktyg. Före varje användning ska insättningsverktyg som slipkivor kontrolleras med avseende på hack och sprickor. När du har kontrollerat och satt in insättningsverktyget håller du och andra personer i närheten er utanför det roterande insättningsverktygets nivå och låter apparaten gå på högsta varvtal under 1 minut. Skadade insättningsverktyg bryts oftast under denna delperiod.**
- b) **Insättningsverktygets tillåtna varvtal måste vara minst lika högt som det maximala, högsta varvtalet som är angivet på elverktyget. Tillbehör som snurrar snabbare än tillåtet kan brytas av och flyga runt.**
- c) **Slipa aldrig på slipskivornas sidoytor. Om du slipar på sidoytorna kan slipskivorna spricka och gå i bitar.**

⚠ **Varning!** Elverktyg alstrar ett elektromagnetiskt fält under drift. Under vissa omständigheter kan fältet störa aktiva eller passiva medicinska implantat. För att minska risken för dödsfall eller allvarliga skador rekommenderar vi därför personer med medicinska implantat till att höra med sin läkare och kontakta tillverkaren av det medicinska implantatet innan verktyget används.

## Ytterligare säkerhetsregler för spindelsslipmaskinen

- ⚠ **WARNING:** Använd inte din maskin innan den har monterats och installerats helt enligt beskrivningarna.
- Om du inte känner till hur slipmaskinen manövreras begär du att få beskrivningar från din överordnade, instruktör eller en annan kvalificerad person.
  - OBS: Denna maskin har endast utvecklats för slipning av trä eller träliknande material. Slipningen av andra material kan leda till brand, personskada eller skador på produkten.
  - Använd alltid skyddsglasögon.
  - Denna maskin ska endast användas för inomhusarbeten.
  - **VIKTIGT:** Maskinen ska endast monteras och användas på en horisontell yta. Montering på en yta som inte är horisontell kan leda till skador hos motorn.
  - Om det finns en tendens att maskinen skulle kunna välta eller vandra under användningen, framför allt vid slipning av långa eller tunga arbetsstycken, så måste maskinen förbindas väl med en bärande yta.
  - Håll fast arbetsstycket när du slipar det.

- Bär inga handskar och håll inte arbetsstycket med en trasa när du slipar arbetsstycket.
- Slipa aldrig arbetsstycken som är för små för en säker manövrering.
- Undvik fumliga handrörelser där du plötsligt kan glida och hamna på slipbandet eller slipskivan.
- När du bearbetar stora arbetsstycken ska du använda ett extra stöd i bordshöjd.
- Slipa aldrig ett arbetsstycke som inte har stöd. Stöta arbetsstycket med bordet eller med anslaget, med undantag för böjda arbetsstycken på utsidan av slipskivan.
- Ta alltid bort avkapade delar och andra bitar från bordet, anslaget eller slipbandet innan du startar maskinen.
- Planera eller montera inget på bordet när slipmaskin arbetar.
- Stäng av maskinen och dra ut kontakten ur eluttaget när du installerar eller tar bort tillbehör.
- Lämna aldrig verktygets arbetsområde när verktyget är startat eller när verktyget inte har stannat helt.
- Lagg alltid arbetsstycket på slipbordet. Lagg böjda verktyg stadigt på bordet vid slipningen på sliptallriken.

## Restrisker

Maskinen har tillverkats enligt senaste tekniska rön och gällande säkerhetstekniska regler. Trots detta kan det uppstå vissa restrisker vid arbetet.

- Risk för finger- och handskador på grund av den roterande slipskivan om verktyget som ska slipas styrs eller stöds olämpligt.
- Skaderisk på grund av verktyg som slungas iväg vid olämplig fasthållning eller styrning.
- Hälsofara på grund av ström vid användning av icke korrekta elanslutningsledningar.
- Trots alla vidtagna åtgärder kan det finnas restrisker som inte är uppenbara.
- Restrisker kan minimeras genom att säkerhetsanvisningar och ändamålsenlig användning liksom bruksanvisningen beaktas i sin helhet.
- Undvik att starta maskinen utan avsikt: startknappen får inte vara intryckt när du sätter in kontakten i eluttaget.
- Använd det verktyg som rekommenderas i den här instruktionsmanualen. Då får du en maskin som ger maximal effekt.

## 6. Tekniska specifikationer

Mått L x B x H	465 x 420 x 500 mm
Varvtal	2000 1/min
Oscillerande slag	16 mm
Slipband mått	610 x 100 mm
Slipband hastighet	8 m/s
Sliphöjd max.	90 mm
Spindel Ø	12,6 mm
Bordets mått	410 x 425 mm
Snedställning bord	0° - 45°
Utsugsstuts Ø	38 mm
Vikt	12,9 kg
Motor	220-240 V~ / 50 Hz
Effekt	450 W

Med förbehåll för tekniska ändringar!

Buller- och vibrationsvärdena fastställdes enligt EN 62841.

Ljudtrycksnivå $L_{PA}$	76 dB(A)
Osäkerhet $K_{PA}$	3 dB
Ljudeffektnivå $L_{WA}$	89 dB (A)
Osäkerhet $K_{WA}$	3 dB

### Använd ett hörselskydd.

Buller kan orsaka hörselskador. Totalvärden för vibrationer (vektorsumma i tre riktningar) har fastställts i enlighet med EN 62841.

## 7. Uppackning

- Öppna förpackningen och ta ut enheten försiktigt.
- Ta bort förpackningsmaterialet, förpacknings-/ och transportsäkringar (om det finns).
- Kontrollera att leveransomfånget är fullständigt.
- Kontrollera enheten och tillbehör för transportskador. Vid reklamationer måste transportören genast meddelas.
- Senare reklamationer kan inte behandlas.
- Om möjligt, ha kvar förpackningen fram till utgången av garantiperioden.
- Bekanta dig med apparaten innan bruk med hjälp av bruksanvisningen.

- Använd bara originaldelar till tillbehören och till slit- och reservdelarna. Reservdelar hittar du hos din fackhandlare.
- Ange våra artikelnummer liksom maskinens typ och tillverkningsår vid beställningar.

### ⚠ SE UPP!

**Maskin och förpackningsmaterial är inga leksaker! Barn får inte leka med plastpåsar, folie och smådelar! Risk för kvävning eller andra skador!**

## 8. Uppställning/Före idrifttagning

### ⚠ VARNING!

Dra alltid ut stickkontakten innan du ställer in maskinen.

- Alla skydds- och säkerhetsanordningar måste vara korrekt monterade på maskinen innan du börjar använda den.
- Slipband och sliphylsor måste kunna löpa fritt.
- Var uppmärksam på främmande material i redan bearbetat trä, som t.ex, spikar eller skruvar o.s.v.
- För vissa dig om att sågklingan är rätt monterad och att rörliga delar löper smidigt innan du trycker på strömbrytaren.

### Anslutning till en utsugning.

Vi rekommenderar att en utsugning används.

### 8.1. Verktygsbyte (fig. 3 - 8)

### ⚠ SE UPP! Stäng av maskin och dra ut nätstickkontakt.

När verktyg byts är det viktigt att alla delar är rengjorda.

Lägg fram lämpliga verktyg och montera så här:

1. Sätt in kåpa (6) i bord (2)
2. Sätt in bordsinlägg (8) i kåpan (6) (fig. 4)
3. Sätt gummihylsa (7) på spindel (1) (fig. 5) 5)
4. Skjut på sliphylsa (9) på gummihylsa (7) (fig. 6)
5. Lägga på skiva (D) (använd rätt storlek) (fig. 7)
6. Sätt på sexkantmutter och dra fast med skruvnyckel (F). (Fig. 8)

När sliphylsorna byts är det viktigt att alltid montera delarna som passar till. Bordsinläggen måste vara större än sliphylsorna.

**Anvisning!** Sliphylsan 13 mm sätts direkt på spindeln (1).

Tabell:

Sliphylsa Invändig Ø	Bordsinlägg Invändig Ø	Spindelskiva storlek
13 mm	13 mm	liten 16 mm
19 mm	19 mm	medel 22 mm
26 mm	26 mm	medel 22 mm
38 mm	38 mm	stor 44 mm
51 mm	51 mm	stor 44 mm

## 8.2. Montera slipband (bild 9, 10)

### △ SE UPP! Stäng av maskin och dra ut nätstickkontakt.

- Ta bort sliphylsa (9), gummihylsa (7), bordsinlägg (8) och kåpa (6), om redan monterat.
- För in slipbandsfästet (10) i det avsedda spåret, över spindel (1) och tappen (G).
- Var även noga med att urtagen (H) förs in i skårorna på fästet. Om inte urtagen hakar fast direkt vrider man slipbandet för hand tills det sker.
- Skruva skiva (B) och fasthållningsskruv (A) på spindeln (1).

## 8.3. Byt slipband (11) (fig. 11)

- Dra ut nätstickkontakten.
- Förflytta slipbandsspännaren (13) åt höger för att avlasta slipbandet (11).
- Ta av slipbandet (11).
- Montera sedan det nya slipbandet i omvänd ordning. Observera! Tänk på löprikningen på huset och på slipbandets insida!

## 8.4. Ställ in slipband (11)

- Dra ut nätstickkontakten.
- Skjut slipbandet (11) långsamt i löprikningen manuellt.
- Slipbandet (11) måste löpa mitt på slipytan. Om det inte gör det kan detta efterjusteras med den räfflade skruven (14).

## 8.5. Sätt fast anslag (12) (fig. 12)

- Stick in arbetsstyckeanslaget (12) med urtaget i spåret på bordet och sätt fast med fasthållningsskruven (C).

## 9. Ta i drift

### △ SE UPP!

**Montera klart hela maskinen innan den tas i drift!**

### 9.1. Användning som stationär maskin

Montering på en arbetsbänk rekommenderas för den kontinuerliga användningen.

- För att göra detta, markera borrhålen genom att placera slipmaskinen på det sätt som den kommer att installeras senare och rita nu positionen för hålen som ska borras på arbetsbänken.
- Borra hålen genom arbetsbänken.
- Placera slipmaskinen över hålen och trä in lämpliga skruvar ovanifrån genom hålen hos slipmaskinen och arbetsbänken.
- Nu skruvas slipmaskinen fast underifrån med rundbrickor som läggs under och passande sexkantmuttrar.

### 9.2. Användning som mobil maskin

Montering på en lämplig bottenplatta rekommenderas när slipmaskinen ska användas mobilt. Den kan du då klämma fast på den aktuella arbetsbänken.

Bottenplattan ska vara minst 19 mm tjock och så mycket större än slipmaskinen att det finns plats för klämmorna.

- Markera hålen som ska borras på bottenplattan.
- Fortsätt så som beskrivs i de sista 3 arbetsmomenten under punkt "Användning som stationär maskin".

Anvisning: Var noga med att skruvarna har lämplig längd. Spaxskruvar får inte sticka ut för då kan underlaget skadas. Sexkantsskruvar däremot måste sticka ut så att rundbrickor och sexkantmuttrar kan sättas på.

### 9.3. På-/Av-knapp (3)

- Du startar slipen genom att trycka på den gröna knappen "1".
- För att stänga av slipen igen måste den röda knappen "0" tryckas in.

△ **VARNING:** Sträck dig aldrig över apparaten för att nå brytaren när slipmaskinen ska startas och stängas av! Skaderisk!

### 9.4. Slipa

- Håll alltid stadigt i arbetsstycket under slipningen.
- Tryck inte kraftigt.
- Arbetsstycket ska flyttas fram och tillbaka medan du slipar på slipbandet eller slipplattan för att förhindra att slippapper slits på ena sidan!

- **VIKTIGT!** Trästycken ska alltid slipas i fiberriktningen för att förhindra flisning. Observera! Om skivan eller slipbandet skulle blockera under arbetet tar du bort ditt arbetsstycke och väntar tills apparaten åter har nått sitt högsta varvtal.

### 9.5. Slipa faser och kanter (fig. 15)

Arbetsbordet kan justeras från 0° till 45°.

- Lossa då fasthållningsskruven (4).
- Tryck spaken (15) nedåt.
- Ställ arbetsbordet i den önskade lutningen.
- Dra fast fasthållningsskruven (4) igen.

### 9.6. Ytslipning på slipbandet

- Håll fast arbetsstycket. Se upp med fingrarna! Ska-derisk!
- Styr arbetsstycket jämnt över slipbandet genom att trycka det stadigt mot slipstödet. Obs: Man måste vara extra försiktig när mycket tunna eller långa material slipas (ev. till och med utan slipstöd). Presstrycket får aldrig vara för kraftigt, så att avslipat material kan transporteras bort från slipbandet.

## 10. Elektrisk anslutning

Den installerade elmotorn är ansluten så att den är redo för drift. Anslutningen motsvarar tillämpliga VDE- och DIN-bestämmelser.

Kundens nätanslutning liksom den använda förlängningskabeln måste motsvara dessa föreskrifter.

### Skadad elanslutningsledning

På elektriska anslutningsledningar uppstår ofta isolations-skador.

Orsaker till detta kan vara:

- tryckställen när anslutningsledningar förs genom fönster- eller dörröppningar.
- Knäckställen genom felaktig fastsättning eller styrning av anslutningsledningen.
- Snittställen genom att anslutningsledningen körts över.
- Isolations-skador genom ryck ur vägguttaget.
- Sprickor genom isolationens åldring.

Sådana skadade elanslutningsledningar får inte användas och är på grund av isolations-skadorna livsfarliga. Kontrollera regelbundet anslutningsledningar för skador. Se upp så att anslutningsledningen inte är ansluten till elnätet vid kontrollen.

Elektriska anslutningsledningar måste motsvara tillämpliga VDE- och DIN-bestämmelser. Använd endast anslutningsladdar med märkningen H05VV-F.

Enligt föreskrift ska typbeteckningen vara tryckt på anslutningskabeln.

### Växelströmsmotor

- Nätspänningen måste vara 230 V~.
- Förlängningskablar upp till 25 m måste ha ett tvärsnitt på 1,5 mm<sup>2</sup>.

Anslutningar och reparationer av elektrisk utrustning får endast utföras av kvalificerade elektriker.

Uppge följande information om du har frågor:

- Motorns strömtyper
- Märkskyltens uppgifter
- Uppgifter på motorns märkskylt

## 11. Rengöring

**⚠ WARNING! Dra ut nätstickkontakten innan inställning, underhåll eller reparation utförs!**

### Allmänna underhållsåtgärder

Torka av spån och damm från maskinen med en duk med jämna mellanrum. Olja in roterande delar en gång i månaden för att förlänga redskapens livslängd. Olja inte in motorn.

Använd inte frätande medel för att rengöra plasten.

Slipmaskinen måste rengöras noggrant efter varje användning. Smörj alla rörliga delar regelbundet. Lämnar arbetsbordet med ett tunt lager av pasta av biltyp; detta gör det lättare för dig att rengöra arbetsbordet.

## 12. Transport

Om du vill flytta maskinen till en annan plats ska du ta ut maskinens elkontakt och sedan flytta den till den avsedda platsen.

## 13. Lagring

Lagra apparaten och dess tillbehör på en mörk, torr och frostfri plats som inte är tillgänglig för barn. Den optimala lagertemperaturen ligger mellan 5 och 30 °C. Förvara elverktyget i originalförpackningen.

Täck över elverktyget för att skydda det mot damm eller fukt.

Förvara bruksanvisningen vid elverktyget.



## 14. Underhåll

### Observera!

Dra ut stickkontakten innan alla underhållsarbeten.

### Anslutningar och reparationer

Anslutningar och reparationer av elektrisk utrustning får endast utföras av kvalificerade elektriker.

### Uppge följande information om du har frågor:

- Motors strömtyp
- Märkskyltens uppgifter
- Motoruppgifter på märkskylten

### Serviceinformation

Tänk på att produktens följande delar slits naturligt eller under bruk, eller att följande delar används som förbrukningsmaterial.

Slitdelar\*: Slipmedel, Kolborste, Skärpningskivor, Vinkeltolk Kilrem

\* Ingår inte obligatoriskt i leveransen!

## 15. Kassering och återvinning



Maskinen ligger i en förpackning för att förhindra transportskador. Denna förpackning är råmaterial och kan därför återanvändas eller tillföras råvarukretsloppet.



Maskinen och dess tillbehör består av olika material, som t.ex. metall och plast. Bortskaffa defekta komponenter som farligt avfall. Fråga i fackhandeln eller hos lokala myndigheter!

### Släng inte uttjänta apparater tillsammans med hushållsavfall!



Denna symbol anger att produkten inte får kastas tillsammans med hushållsavfall i enlighet med direktivet om avfall som utgörs av eller innehåller elektriska eller elektroniska produkter (2012/19/EU) och nationell lagstiftning. Produkten ska lämnas in på en för ändamålet avsedd uppsamlingsplats. Detta kan t.ex. ske genom återlämning vid köp av en liknande produkt eller genom inlämning på ett auktoriserat insamlingsställe för återvinning av uttjänta elektriska och elektroniska produkter. Felaktig hantering av uttjänta maskiner kan på grund av de potentiellt farliga ämnena som ofta ingår i elektrisk och elektronisk utrustning ha en negativ inverkan på miljön och människors hälsa. Genom korrekt kassering av denna produkt kommer du att bidra till en effektiv användning av naturresurser. För information om kassering av uttjänt utrustning för återvinning, kontakta kommunen för att ta reda på var din närmsta återvinningscentral finns för deponering av elektrisk och elektronisk utrustning.

## 16. Felsökning

I den följande tabellen anges felsymtom och det beskrivs hur du kan avhjälpa dem om din maskin någon gång inte skulle fungera som den ska. Om du inte kan lokalisera och avhjälpa problemet på detta sätt så kontakter du din serviceverkstad.

Störning	Möjlig orsak	Åtgärd
Motor startar inte	Skadad Till-/Från-brytare	Ersätt alla skadade delar innan du använder slipmaskinen.
	Skadad kabel Till-/Från-brytare	
	Skadat relä Till-/Från-brytare	
	Säkring har gått	
	Utbränd motor	Kontakta ditt lokala servicecentrum eller en auktoriserad servicestation. Varje reparationsförsök kan leda till faror om det inte utförs av en kvalificerad fackman.
Maskinen blir långsammare under arbetet	Arbetsstycket utsätts för alltför kraftigt tryck.	Minska trycket på arbetsstycket.
Slipband lämnar drivskenor	Det löper inte i spåret.	Justera spåret.
Trä brinner under slipningen	Slipskiva eller -band är täckt med smörjmedel.	Ersätt bandet eller skivan.
	Arbetsstycket utsättes för alltför kraftigt tryck.	Reducera trycket på arbetsstycket
Kraftig vibration	Verktyg löst monterat	Spänn fast verktyg
	Verktyg defekt	Byt verktyg
	Spindel slår	Reparation genom service-station

## Laitteessa olevien symbolien selitys

Tässä käyttöoppaassa olevien symbolien käytön tarkoituksena on kiinnittää huomiosi mahdollisiin riskeihin. Turvallisuusmerkit ja selitykset on ymmärrettävä tarkalleen oikein. Varoitukset itsessään eivät poista riskejä eivätkä korvaa onnettomuuksien ehkäisyyn tarvittavia toimenpiteitä.

	Lue ja huomioi käyttöohje ja turvallisuusohjeet ennen käyttöönottoa!
	Käytä kuulosuojaimia. Melu voi aiheuttaa kuulovamman.
	Käytä hengityssuojainta. Kun työstetään puuta ja muita materiaaleja, voi muodostua terveydelle haitallista pölyä. Asbestia sisältäviä materiaaleja ei saa työstää!
	Käytä suojalaseja. Työskentelyn aikana syntyvät kipinät tai laitteesta sinkoilevat sirpaleet, lastut ja pöly voivat aiheuttaa sokeutumisen.
	Huomio! Ennen laitteen asennusta, puhdistusta, muutosasennuksia, kunnossapitoa, varastointia ja kuljettamista se on kytkettävä pois päältä ja irrotettava virransyötöstä.
	Varoitus! Jos ohjeet laiminlyödään, seurauksena voi olla hengenvaara, loukkaantumisaava tai työkalun vioittuminen!
<b>△ Huomio!</b>	Tämän käyttöohjeen turvallisuuteen liittyvät kohdat on merkitty tällä merkillä

## Sisällysluettelo:

## Sivu:

1.	Johdanto .....	205
2.	Laitteen kuvaus.....	205
3.	Toimituksen sisältö .....	205
4.	Määräystenmukainen käyttö .....	206
5.	Turvallisuusohjeet.....	206
6.	Tekniset tiedot.....	209
7.	Purkaminen pakkauksesta .....	209
8.	Asennus / ennen käyttöönottoa.....	209
9.	Käyttöön ottaminen .....	210
10.	Sähköliitäntä .....	211
11.	Puhdistus .....	211
12.	Kuljetus .....	211
13.	Varastointi .....	212
14.	Huolto.....	212
15.	Hävittäminen ja kierrätys.....	212
16.	Ohjeet häiriöiden poistoon.....	213

## 1. Johdanto

### Valmistaja:

Scheppach GmbH  
Günzburger StraÙe 69  
D-89335 Ichenhausen

### Arvoisa asiakas

Toivotamme sinulle paljon iloa ja menestystä työskennellessäsi uudella laitteellasi.

### Huomautus:

Tämän laitteen valmistaja ei tuotevastuulain mukaan vastaa vahingoista, joita aiheutuu tälle laitteelle tai tämän laitteen käytön seurauksena, jos vahinkotapaus liittyy johonkin seuraavista:

- epäasianmukainen käsittely,
- Käyttöohjeen laiminlyönti,
- Ulkopuolisten, valtuuttamattomien henkilöiden toimesta tehdyt korjaukset
- Muiden kuin alkuperäisten varaosien asennus ja vaihtaminen
- määrästenvastainen käyttö
- sähkölaitteiden rikkoutumiset laiminlyötäessä sähkömääräyksiä ja VDE-määräyksiä 0100, DIN 57113 / VDE 0113

### Huomaa:

Lue käyttöohjeen koko sisältö ennen asennusta ja käyttöönottoa.

Tämän käyttöohjeen tarkoituksena on helpottaa laitteeseen perehtymistä ja sen määräystenmukaisten käyttömahdollisuuksien hyödyntämistä.

Käyttöohje sisältää tärkeitä ohjeita turvalliseen, asianmukaiseen ja taloudelliseen työskentelyyn laitteella ja tietoja siitä, miten vältetään vaaroja, säästetään korjauskustannuksissa, ehkäistään seisokkeja ja parannetaan laitteen luotettavuutta ja pidennetään sen käyttöikää.

Tässä käyttöohjeessa olevien turvallisuusohjeiden lisäksi on ehdottomasti huomioitava kansalliset laitteen käyttöä koskevat määräykset.

Säilytä käyttöohjetta laitteen yhteydessä muovikuoressa lialta ja kosteudelta suojattuna. Jokaisen käyttöhenkilön on luettava se huolellisesti ja noudatettava sitä tunnontarkasti aina ennen työn aloittamista.

Laitteen parissa saavat työskennellä vain sellaiset henkilöt, jotka ovat saaneet tarvittavat tiedot laitteen käytöstä ja siihen liittyvistä vaaroista. Määrättyä alikärajaa on noudatettava.

Tämän käyttöohjeen sisältämien turvaohjeiden ja maasi erityisten määräysten lisäksi on noudatettava rakenteeltaan samalaisten koneiden käytöstä yleisesti hyväksytyjä sääntöjä.

Emme ota vastuuta onnettomuuksista tai vahingoista, jotka seuraavat tämän käyttöohjeen ja turvallisuusohjeiden laiminlyönnistä.

## 2. Laitteen kuvaus

1. Työkalukara
2. Työpöytä
3. Virtakytkin
4. kiinnitysruuvi
5. poistoimulioitus
6. suojuus
7. Kumiholkki
8. Pöytäsisäkkeet
9. Hiomaholkki
10. Hiomanauhaosa
11. hiomanauha
12. rajoitin
13. Hiomanauhan kiristin
14. säätöruuvi
15. kiinnitysvipu

## 3. Toimituksen sisältö

- 4x kumiholkki  
Pituus 115 mm, Ø 19 / 26 / 38 / 51 mm
- 5x hiomaholkki  
K80 Ø 13 / 19 / 26 / 38 / 51 mm
- 5x pöytäsisäke  
Ø 13 / 19 / 26 / 38 / 51 mm
- A. Kiinnitysruuvi (hiomanauha)
- B. aluslevy
- C. Kiinnitysruuvi (rajoitin)
- D. 3x karalaikka Ø 16 / 22 / 44 mm
- E. Kuusiomutteri M8
- F. Kuusioavain SW13

## 4. Määräystenmukainen käyttö

Värähtelevää karahiomakonetta käytetään kaikenlaisen puun hiomiseen koneen kokoa vastaavasti.

Kone täyttää voimassa olevan EY-konedirektiivin vaatimukset.

Konetta saa käyttää vain sen käyttötarkoituksen mukaisesti. Kaikki muunlainen käyttö katsotaan määräystenvastaiseksi käytöksi. Kaikista näin syntyneistä vahingoista ja tapaturmista vastaa käyttäjä, ei valmistaja. Määräystenmukaiseen käyttöön kuuluu myös turvallisuusohjeiden ja asennusohjeen sekä käyttöohjeessa olevien ohjeiden huomioiminen.

Konetta käyttävien ja huoltavien henkilöiden on perehdyttävä niihin ja heillä on oltava tiedot mahdollisista vaaroista.

Sen lisäksi voimassa olevien tapaturmantorjuntamääräyksiä on noudatettava tunnontarkasti.

Muita yleisiä työterveys- ja turvateknisiä säädöksiä on noudatettava.

Jos koneeseen tehdään muutoksia, valmistaja ei ota mitään vastuuta siitä aiheutuvista vahingoista.

Konetta saa käyttää vain valmistajan alkuperäisillä osilla ja alkuperäisillä lisävarusteilla.

Valmistajan määrittämiä turvallisuus-, työ- ja huoltomääräyksiä ja teknisissä tiedoissa annettuja mittoja on noudatettava.

Huomaa, että laitteitamme ei ole tarkoitettu kaupalliseen käyttöön, ammatin harjoittamiseen tai teolliseen käyttöön. Takuu ei ole voimassa, jos laitetta käytetään kaupalliseen tarkoitukseen, käsityöammatin harjoittamiseen tai teollisuudessa tai jossain muussa näitä vastaavassa toiminnassa.

## 5. Turvallisuusohjeet

### Sähkötyökalujen yleiset turvallisuusohjeet

**⚠ VAROITUS: Lue kaikki turvallisuusohjeet, ohjeet, kuvaukset ja tekniset tiedot, jotka ovat tämän sähkötyökalun ohessa.**

Laiminlyönnit seuraavien ohjeiden noudattamisessa voivat aiheuttaa sähköiskun, tulipalon ja/tai vakavia vammoja.

**Säilytä kaikki turvallisuusohjeet ja muut ohjeet myöhempää tarvetta varten.**

Turvallisuusohjeissa käytetty termi "sähkötyökalu" tarkoittaa verkkovirralla toimivia sähkötyökaluja (joissa on virtajohto) tai akkukäyttöisiä sähkötyökaluja (ilman virtajohtoa).

### 1) Työpaikan turvallisuus

- a) **Pidä työpaikka siistinä ja hyvin valaistuna.** Epäjärjestys tai huono/puuttuva valaistus työalueilla voi aiheuttaa onnettomuuksia.
- b) **Älä työskentele sähkötyökalulla räjähdysvaarallisessa ympäristössä, jossa on palavia nesteitä, kaasuja tai pölyjä.** Sähkötyökalut muodostavat kipinöitä, jotka voivat sytyttää pölyn tai höyryt.
- c) **Pidä lapset ja muut henkilöt loitolla sähkötyökalusta, kun käytät sitä.** Jos olet työskentelyn aikana epävakaa asennossa, voit menettää sähkötyökalun hallinnan.

### 2) Sähköturvallisuus

- a) **Sähkötyökalun liitäntäpistokkeen täytyy sopia pistorasiaan.**  
**Pistoketta ei saa muuttaa millään tavalla. Älä käytä mitään sovittipistoketta yhdessä suoja- maadoitettujen sähkötyökalujen kanssa.** Kun pistoketta ei muunnella ja se sopii pistorasiaan, sähköiskun vaara on pienempi.
- b) **Vältä vartalon kosketusta maadoitettuihin pintoihin, kuten putkiin, lämmittimiin, uuneihin ja jääkaappeihin.** Sähköiskun vaara kasvaa, kun vartalosi on maadoitettu.
- c) **Pidä sähkötyökalu loitolla sateesta tai kosteudesta.**  
Jos sähkötyökaluun pääsee vettä, sähköiskun vaara kasvaa.
- d) **Älä käytä liitäntäjohtoa epätarkoituksen mukaisesti esim. sähkötyökalun kantamiseen ja ripustamiseen, äläkä irrota pistoketta pistorasiasta vetämällä johdosta.** Pidä liitäntäjohto loitolla kuumuudesta, öljystä, terävistä reunoista tai liikkuvista osista. Kun liitäntäjohto on vioittunut tai kierteellä, sähköiskun vaara on suurempi.
- e) **Kun käytät sähkötyökalua ulkona, käytä vain sellaista jatkojohtoja, jotka on hyväksytty ulkokäyttöön.** Ulkokäyttöön hyväksytyt jatkojohdon käyttäminen vähentää sähköiskun vaaraa.

f) Jos sähkötyökalun käyttöä kosteassa ympäristössä ei voi välttää, käytä vikavirtasuojakytkintä. Vikavirtasuojakytkimen käyttö vähentää sähköiskun vaaraa.

### 3) Ihmisten turvallisuus

- a) Ole tarkkaavainen, toimi varovaisesti ja menettele järkevästi sähkötyökalua käyttäessäsi. Älä käytä sähkötyökalua, jos olet väsynyt tai jos olet huumaavien aineiden, alkoholin tai lääkkeiden vaikutuksen alaisena. Huomion herpaantuminen hetkeksikin sähkötyökalua käytettäessä voi johtaa vakaviin vammautumisiin.
- b) Käytä henkilökohtaista suojavarustusta ja aina suojalaseja. Henkilökohtaisen suojavarustuksen, kuten pölynaamarin, liukuestepohjaisten turvajalkineiden, suojakypärän tai kuulosuojaimien käyttö sähkötyökalulla tehtävistä töistä riippuen vähentää vammautumisvaaraa.
- c) Estä tahaton käyttöönotto. Varmista, että sähkötyökalu on kytketty pois ennen kuin kytket virransyötön ja/tai akun päälle, ennen kuin otat laitteen käteesi tai alat kantaa sitä. Jos sähkötyökalua kantaessasi pidät sormiasi kytkimellä tai sähkötyökalu on kytkettynä päälle-asentoon, kun se kytketään virransyöttöön seurauksena voi olla onnettomuuksia.
- d) Poista säätötyökalut tai ruuviavaimet ennen kuin kytket sähkötyökalun päälle. Pyörivässä sähkötyökalun osassa oleva työkalu tai avain voi aiheuttaa vammoja.
- e) Vältä epänormaaleja vartalon asentoja. Varmista, että seisot tukevasti ja säilytät aina tasapainon. Näin pidät sähkötyökalun paremmin hallinnassa myös odottamattomissa tilanteissa.
- f) Käytä sopivaa vaatetusta. Älä pidä päälläsi liian väljiä vaatteita tai koruja. Pidä hiuksesi ja vaatteesi loitolla liikkuvista osista. Löysät vaatteet, korut tai pitkät hiukset voivat jäädä kiinni liikkuviin osiin.
- g) Jos pölyn poistoimujen ja -keräyslaitteet voidaan asentaa, varmista, ne on liitettävä ja niitä on käytettävä oikein. Pölyn poistoimulaitteen käytöllä voidaan vähentää pölystä aiheutuvia vaaroja.
- h) Älä tuudittaudu katteettomaan turvallisuudentunteeseen äläkä poikkea sähkötyökalujen turvamääräyksistä vaikka olisit jos harjaantunut sähkötyökalun käyttäjä. Huolimattomuus laitteen käsittelyssä voi jo sekunnin murto-osassa johtaa vakaviin vammoihin.

### 4) Sähkötyökalun käyttö ja käsittely

- a) Älä ylikuormita sähkötyökalua. Käytä työssä sitä varten tarkoitettua sähkötyökalua. Sopivalla sähkötyökalulla työskentelet paremmin ja turvallisemmin ilmoitetulla tehoalueella.
- b) Älä käytä sähkötyökalua, jonka kytkin on viallinen. Sähkötyökalu, jota ei voi kytkeä asianmukaisesti päälle tai pois päältä, on vaarallinen ja se täytyy korjata.
- c) Vedä pistoke irti pistorasiasta ja/tai poista irrotettava akku ennen kuin alat säätää laitetta, vaihtaa käyttötyökaluja tai laitat sähkötyökalun pois. Nämä varotoimenpiteet estävät sähkötyökalun tahattoman käynnistymisen.
- d) Säilytä käyttämättömiä sähkötyökaluja lasten ulottumattomissa. Älä anna sellaisten henkilöiden käyttää sähkötyökalua, jotka eivät ole perehtyneet siihen tai jotka eivät ole lukeneet näitä ohjeita. Kokemattomien henkilöiden käytössä sähkötyökalut ovat vaarallisia.
- e) Hoida sähkötyökaluja ja käytettäviä työkaluja huolellisesti. Tarkasta, että liikkuvat osat toimivat moitteettomasti ja jumittumatta ja etteivät osat ole murtuneet tai vaurioituneet niin, että sähkötyökalun toiminta vaarantuu. Korjauta vialliset osat ennen sähkötyökalun käyttöä. Monien onnettomuuksien taustalla on sähkötyökalujen huono huolto.
- f) Pidä leikkuutyökalut terävinä ja puhtaina. Huolellisesti hoidetut leikkuutyökalut, joissa on terävät leikkuureunat, juuttuvat vähemmän ja ovat kevyemmin ohjailtavissa.
- g) Käytä sähkötyökalua, lisävarusteita, käyttötyökaluja jne. näiden ohjeiden mukaisella tavalla. Huomioi tällöin työolosuhteet ja suoritettava tehtävä. Sähkötyökalujen käyttö muuhun kuin niille määritettyihin käyttötarkoituksiin voi johtaa vaarallisiin tilanteisiin.
- h) Pidä kahvat ja tartuntapinnat kuivina, puhtaina ja öljyttöminä ja rasvattomina. Sähkötyökalun käyttö ja hallinta odottamattomissa tilanteissa ei ole turvallista, jos kahvat ja tartuntapinnat ovat liukkaita.

### 5) Huolto

- a) Korjauta sähkötyökalu vain pätevällä ammatihenkilöllä ja käyttäen vain alkuperäisiä varaosia. Näin varmistetaan sähkötyökalun pysyminen turvallisena.

## Turvallisuusohjeet pöytähiomakoneita varten

- a) **Älä käytä vahingoittuneita käyttötyökaluja.**  
**Tarkasta käytettävät työkalut, kuten hiomalai-  
 kat, aina ennen käyttöä säröilyn ja halkeamien  
 varalta. Jos olet tarkastanut käytettävien työ-  
 kalun ja otat sen käyttöön, sinun ja muiden läh-  
 kellä olevien henkilöiden on pysyttävä pyö-  
 rivän käyttötyökalun tason ulkopuolella. Anna  
 laitteen käydä 1 minuutin ajan suurimmalla  
 kierrosluvulla. Vialliset käytettävät työkalut mur-  
 tuvat yleensä tämän testiajan aikana.**
- b) **Käyttötyökalun sallitun kierrosluvun on oltava vähintään niin korkea kuin sähkötyökalun määritetty korkein mahdollinen kierros-  
 lukulu.**  
 Lisävarusteet, joita pyöritetään nopeammin kuin mikä niille on sallittua, voivat murtua ja osia voi sinkoilla ympäristöön.
- c) **Älä koskaan hio hiomalaikkojen sivupinnoilla.**  
 Hiominen sivupinnoilla voi aiheuttaa hiomalaikkojen hajoamisen ja pirstaloitumisen.

⚠ **Varoitus!** Tämä sähkötyökalu muodostaa käytön aikana sähkömagneettisen kentän. Tämä kenttä voi joissain olosuhteissa häiritä aktiivisten tai passiivisten ihonalaisten lääkinnällisten laitteiden toimintaa. Vakavien tai hengenvaarallisten vammojen vaaran vähentämiseksi suosittelemme, että ihonalaisia lääkinnällisiä laitteita käyttävät henkilöt neuvottelevat lääkärinsä kanssa ennen kuin alkavat käyttää sähkötyökalua.

## Lisäturvamääräykset karahiomakoneita varten

- ⚠ **VAROITUS:** Älä käytä konetta ennen kuin se on koottu ja asennettu täydellisesti ohjeiden mukaan.
- Jos et ole perehtynyt hiomakoneen käyttöön, pyydä ohjeita työnjohtajaltasi, opettajaltasi tai muulta pätevältä henkilöiltä.
  - HUOMIO: Tämä kone on suunniteltu vain puun tai puun kaltaisten materiaalien hiomiseen. Muiden materiaalien hiominen voi aiheuttaa tulipalon, vammoja tai tuotteen vahingoittumisen.
  - Käytä aina suojalaseja.
  - Tämä kone on tarkoitettu käytettäväksi vain sisätiloissa.
  - TÄRKEÄÄ: Asenna ja käytä konetta vain vaaka-suoralla pinnalla. Asentaminen muulle kuin vaaka-suoralle pinnalle voi johtaa moottorin vahingoittumiseen.
  - Jos koneella on taipumus kallistua tai siirtyä paikaltaan käytön aikana, erityisesti hiottaessa pitkiä tai painavia työkappaleita, kone täytyy yhdistää hyvin tukevalle pinnalle.

- Pidä kiinni työkappaleesta, kun hiot sitä.
- Älä käytä käsineitä äläkä pidä työkappaleesta kiinni rievuilla, kun hiot työkappaleita.
- Älä koskaan hio työkappaleita, joka on liian pieni käsiteltäväksi turvallisesti.
- Vältä vaivalloisia käsiliikkeitä, joissa hiomanauha tai hiomalaikka voi äkillisesti luiskahtaa pois hallinnasta.
- Jos työstät suurikokoisia työkappaleita, on käytettävä lisätukea, joka ylittää pöydän korkeudelle.
- Älä koskaan hio tukematonta työkappaleita. Tue työkappale pöydän tai rajoittimen avulla. Poikkeuksen muodostavat kaarevat työkappaleet hiomalaikan ulkopuolella.
- Poista aina jätteet ja muut osat pöydältä, rajoittimesta tai hiomanauhasta ennen kuin kytket koneen päälle.
- Älä laita tai asenna pöydälle mitään, kun hiomakone on käytössä.
- Kytke kone pois päältä ja vedä pistoke irti pistorasasta, kun asennat tai poistat lisävarusteita.
- Älä koskaan poistu työkalun työalueelta, kun työkalu on päälle kytketty tai työkalu ei ole vielä pysähtynyt kokonaan.
- Aseta työkappale aina hiomapöydän päälle. Aseta kaarevat työkalut varmallalla tavalla pöydän päälle, kun hiotaan lautaslaikalla.

## Jäännösriskit

- Kone on rakennettu valmistusajankohdan parhaan käytettävissä olleen teknisen tiedon ja voimassa olevien turvateknisten määräysten mukaisesti. Siitä huolimatta töissä voi esiintyä yksittäisiä jäännösriskejä.
- Pyörivä hiomalaikka altistaa sormien ja käsien loukkaantumisvaaraan, jos hiovaa työkalua ohjataan epäasianmukaisesti tai jos sen alusta on virheellinen.
  - Työkalujen sinkoileminen altistaa loukkaantumisvaaraan, jos sen pidike on virheellinen tai sitä ohjataan väärin.
  - Sähkövirran aiheuttama vaara terveydelle, jos käytetään epäasianmukaisia virtajohtoja.
  - Lisäksi kaikista asianmukaisista toimenpiteistä huolimatta voi jäljelle jäädä piileviä jäännösriskejä.
  - Jäännösriskit voidaan minimoida noudattamalla käyttöohjeen lisäksi kohdissa "Turvallisuusohjeet" ja "Määräystenmukainen käyttö" olevia ohjeita.
  - Vältä koneen käynnistymistä vahingossa: liitettäessä pistoketta pistorasiaan ei käyttöpainiketta saa painaa.



- Käytä työkalua, jota suositellaan tässä käyttöohjeessa. Näin mahdollistetaan koneen optimaalinen suorituskyky.

## 6. Tekniset tiedot

Mitat P x L x K	465 x 420 x 500 mm
kierrosluku	2000 1/min
Värähtelyisku	16 mm
Hiomanauhan mitat	610 x 100 mm
Hiomanauhan nopeus	8 m/s
Hiomakorkeus enint.	90 mm
Karan halkaisija $\varnothing$	12,6 mm
Pöydän mitat	410 x 425 mm
Pöydän kallistus	0° - 45°
Poistoimuliitin $\varnothing$	38 mm
Paino	12,9 kg
Moottori	220-240 V~ / 50 Hz
ottoteho	450 W

Oikeus teknisiin muutoksiin pidetään!

Melu- ja värinäarvot on määritetty standardin EN 62841 mukaisesti.

Äänen painetaso $L_{PA}$	76 dB(A)
Epävarmuus $K_{PA}$	3 dB
Äänen tehotaso $L_{WA}$	89 dB (A)
Epävarmuus $K_{WA}$	3 dB

### Käytä kuulosuojaimia.

Melu voi aiheuttaa kuulovamman. Värähtelyn kokonaisarvot (kolmen suunnan vektorisumma) on määritetty EN 62841 mukaisesti.

## 7. Purkaminen pakkauksesta

- Avaa pakkaus ja ota laite varovasti ulos.
- Poista pakkausmateriaali sekä pakkaus- ja kuljetusvarmistukset (jos sellaiset on).
- Tarkasta, onko toimituksen sisältö täydellinen.
- Tarkasta, onko laitteessa tai lisäosissa kuljetusvaurioita. Valitukset on annettava heti kuljettajan tiedoksi.
- Myöhemmin tehtyjä reklamaatioita ei hyväksytä.

- Säilytä pakkausta mahdollisuuksien mukaan takuuaikojen päättymiseen asti.
- Pehdy laitteeseen käyttöohjeen avulla ennen sen käyttöä.
- Käytä lisävarusteina ja kulutus- ja varaosina vain alkuperäisiä osia. Voit ostaa varaosia alueellasi toimivalta alan jälleenmyyjältä.
- Ilmoita tilauksissa laitteesi tuotenumero ja valmistusvuosi.

### ⚠ HUOMIO!

**Laite ja pakkausmateriaali eivät ole lasten leikkikaluja! Lapset eivät saa leikkiä muovipussien, kalvojen tai pienosien kanssa! Vaarana osien joutuminen nieluun ja tukehtuminen!**

## 8. Asennus / ennen käyttöönottoa

### ⚠ VAROITUS!

Vedä virtapistoke aina irti pistorasiasta, ennen kuin alat säätää laitetta.

- Kaikkien suojusten ja turvalaitteiden on oltava ennen käyttöönottoa asianmukaisesti asennettuina.
- Hiomanauhan ja hiomaholkkien täytyy voida pyöriä vapaasti.
- Varo kertaalleen työstetyssä puussa olevia vieraita esineitä, kuten esim. nauvoja tai ruuveja.
- Varmista ennen päälle-/pois-kytkimen painamista, että hiomapaperi on asennettu oikein ja liikkuvat osat liikkuvat kevyesti.

### Liitäntä poistoimuun.

Suosittelemme käyttämään poistoimua.

### 8.1. Työkalun vaihto (kuva 3 - 8)

### ⚠ HUOMIO! Kytke kone pois päältä ja vedä virtapistoke irti.

Varmista työkalua vaihtaessasi, että kaikki osat on puhdistettu.

Varaa sopivat työkalut käyttöön ja asenna seuraavasti:

1. Aseta suojus (6) pöytään (2)
2. Aseta pöytäsisäke (8) suojuksen (6) (kuva 4)
3. Aseta kumiholkki (7) karan (1) päälle (kuva 5)
4. Työnnä hiomaholkki (9) kumiholkin (7) päälle (kuva 6)
5. Aseta laikka (D) (käytä oikeaa mittausta) (kuva 7)

6. Aseta kuusiomutteri ja kiristä kiristysavaimella (F).  
(Kuva 8)

Varmista, että hiomaholkkeja vaihdettaessa asennetaan aina sopivat osat. Pöytäsisäkkeiden on oltava suurempia kuin hiomaholkit.

**Ohje!** Hiomaholkki 13 mm asetetaan suoraan karaan (1).

Taulukko:

Hiomaholkki Sisä-Ø	Pöytäsisäke Sisä-Ø	Suuri karalaukka
13 mm	13 mm	pieni 16 mm
19 mm	19 mm	keskikokoinen 22 mm
26 mm	26 mm	keskikokoinen 22 mm
38 mm	38 mm	suuri 44 mm
51 mm	51 mm	suuri 44 mm

## 8.2. Hiomanauhan asennus (kuvat 9, 10)

**△ HUOMIO!** Kytke kone pois päältä ja vedä virtapistoke irti.

- Poista hiomaholkki (9), kumiholkki (7), pöytäsisäke (8) ja suojuus (6), jos ne ovat asennettuina.
- Aseta hiomanauhaosa (10) karaan (1) ja tappien (G) yli asianmukaiseen uraan.
- Varmista tällöin, että ulokkeet (H) menevät loviin. Jos ulokkeet eivät lukitu paikalleen, kierrä hiomanauhaa kädellä, kunnes ne lukittuvat.
- Kierrä laikka (B) ja kiinnitysruuvi (A) kiinni karaan (1).

## 8.3. Hiomanauhan (11) vaihtaminen (kuva 11)

- Irrota virtapistoke.
- Liikuta hiomanauhan kiristintä (13) oikealle löysätäkseen hiomanauhan (11).
- Ota hiomanauha (11) pois.
- Asenna uusi hiomanauha uudelleen päinvastaisessa järjestyksessä. Huomio! Huomioi kulkusuunta: merkitty koteloon ja hiomanauhan sisäpuolelle!

## 8.4. Hiomanauhan (11) säätö

- Irrota virtapistoke.
- Siirrä hiomanauhaa (11) hitaasti kädellä kulkusuuntaan.
- Hiomanauhan (11) täytyy kulkea keskellä hiomapintaa. Jos näin ei ole, voidaan pyällettyä ruuvia (14) säätää.

## 8.5. Rajoittimen (12) kiinnitys (kuva 12)

- Kiinnitä työkappaleen rajoitin (12) niin, että uloke pistetään pöydässä olevaan loveen ja kiinnitetään kiinnitysruuvilla (C).

## 9. Käyttöön ottaminen

**△ HUOMIO!**

**Asenna laite ehdottomasti täydellisesti ennen kuin otat sen käyttöön!**

### 9.1. Käyttö kiinteänä koneena

Jatkuvaa käyttöä varten on suositeltavaa asentaa kone työpenkkiin.

- Merkitse tätä varten paikat porattaville aukoille (sijoita hiomakone siihen paikkaan, mihin se myöhemmin asennetaan), ja piirrä aukkojen paikat työpenkkiin.
- Poraa reiät työpöytäan.
- Sijoita hiomakone reikiin päälle ja vie sopivat ruuvit ylhäältä hiomakoneen ja työpöydän reikiin läpi.
- Ruuvaa nyt hiomakone alakautta kiinni käyttäen alle asetettavia lisälevyjä ja kuusiomuttereita.

### 9.2. Käyttö liikuteltavana koneena

Hiomakoneen liikuteltavaa käyttöä varten on suositeltavaa asentaa se sopivalle peruslevylle. Se voidaan sitten kiinnittää siihen työpenkkiin, missä kulloinkin työskennellään.

Pohjalevyn on oltava vähintään 19 mm paksu ja sen on oltava riittävän paljon suurempi kuin hiomakone, jotta siinä on tilaa kiinnittimille.

- Merkitse porattavien reikien paikat peruslevyyn.
- Siirry kohdassa "Käyttö kiinteänä koneena" kuvattuihin 3 viimeiseen vaiheeseen.

Huomautus: Varmista, että ruuvit ovat sopivan pituisia. Spax-ruuvit eivät saa olla liian pitkiä, ettei alusta vahingoitu. Kuusioruuvien on sen sijaan oltava ylipitkiä, jotta lisälevyt ja kuusiomutterit voidaan asettaa.

### 9.3. Virtakytkin (3)

- Hiomakone voidaan kytkeä päälle painamalla vihreää painiketta "1".
- Kytkeäksesi hiomakoneen jälleen pois päältä paina punaista painiketta "0".

**△ VAROITUS:** Älä koskaan kurkota laitteen yli kytkimeen kytkeäksesi hiomakoneen päälle ja pois päältä! Loukkaantumisvaara!

### 9.4. hiominen

- Pida työkappaleesta aina hyvin kiinni hiomisen aikana.

- Älä paina liian voimakkaasti.
- Työkappaletta on sen hiomiseksi liikutteltava edes-takaisin hiomanauhan tai hiomalevyn päällä sen välttämiseksi, että hiomapaperi kuluu yksipuolisesti!
- **TÄRKEÄÄ!** Puunpalaset on hiottava aina puun syiden suuntaisesti säröilyn estämiseksi. Huomio! Jos laikka tai hiomanauha juuttuu työn aikana, ota työkappale pois ja odota, kunnes laite on saavuttanut korkeimman mahdollisen kierrosluvun uudelleen.

### 9.5. Viisteiden ja reunojen hiominen (kuva 15)

Työpöytä voidaan säätää 0° - 45° -asteen kulmaan.

- Löysää tätä varten kiinnitysruuvi (4).
- Paina vipu (15) alas.
- Aseta työpöytä haluttuun kallistuskulmaan.
- Kiristä kiinnitysruuvi (4) uudelleen.

### 9.6. Pintojen hiominen hiomanauhalla

- Pidä kiinni työkappaleesta. Varo sormiasi! Loukkaantumisaara!
- Ohjaa työkappaletta siten, että painat sitä vasten hiomatuokea, tasaisesti hiomanauhan yli. Huomio: Noudata erityistä varovaisuutta hioessasi erityisen ohuita tai pitkiä materiaaleja (mahdollisesti jopa ilman hiomatuokea). Puristusaine ei saa koskaan olla liian suuri, jotta pois hiottu materiaali voidaan kuljettaa pois hiomanauhasta.

## 10. Sähköliitännät

Asennettu sähkömoottori on liitetty käyttövalmiiksi. Liitännät vastaa asiaankuuluvia Saksan sähkötekniikan liiton (VDE) ja standardoimisliiton (DIN) määräyksiä. Asiakkaan sähköliitännän sekä käytetyn jatkojohdon on vastattava näitä määräyksiä.

### Viallinen sähköliitosjohto

Sähkön liitosjohtoon syntyy usein eristevaurioita.

Syynä tähän voi olla:

- Painaumakohdat, jos liitosjohdot viedään ikkunoiden tai ovenraon läpi.
  - Taitekohdat liitosjohdon ollessa kiinnitetty tai johdettu väärin.
  - Viiltokohdat ajettaessa liitosjohdon ylitse.
  - Eristevauriot repäistäessä irti seinäpistorasiasta.
  - Eristeen vanhenemisesta aiheutuvat halkeamat.
- Tällaisia vahingollisia sähköliitosjohtoja ei saa käyttää, sillä ne ovat eristevaurioiden vuoksi hengenvaarallisia.

Tarkasta säännöllisesti, onko liitosjohdoissa vaurioita. Varmista, ettei liitosjohto tarkastettaessa ole kiinni irtaverkossa.

Liitännäsjohdojen on vastattava asiaankuuluvia Saksan sähkötekniikan liiton (VDE) ja standardoimisliiton (DIN) määräyksiä. Käytä vain sellaisia liitosjohtoja, joissa on merkintä H05VV-F.

Tyypimerkinnän painatus liitosjohdossa on pakollista.

### Vaihtovirtamoottori

- Verkköjännitteen on oltava 230 V~.
- Enintään 25 m pitkien jatkojohdojen poikkipinnan on oltava 1,5 neliömillimetriä.

Sähkövarusteiden liitännät ja korjaukset saa tehdä vain sähköalan ammattilainen.

Ilmoita tiedusteluissa seuraavat tiedot:

- Moottorin virtatyyppi
- Koneen tyyppikilven tiedot
- Moottorin tyyppikilven tiedot

## 11. Puhdistus

**△ VAROITUS! Vedä verkkovirran pistoke irti aina ennen kuin alat suorittaa säätö-, kunnossapito- tai korjaustöitä!**

### Yleiset huoltotoimenpiteet

Pyyhi aika ajoin liinalla lastut ja pöly pois koneesta. Voitele pyörivät osat kerran kuukaudessa varmistaaksesi työkalun pitkän käyttöiän. Älä voitele moottoria. Älä käytä muovin puhdistamiseen syövyttäviä aineita.

Hiomakone on puhdistettava huolellisesti aina käytön jälkeen. Voitele kaikki liikkuvat osat säännöllisesti. Käsittele työpöytä ohuella kerroksella autovahaa; näin työpöydän puhdistus on helpompaa.

## 12. Kuljetus

Jos laite halutaan siirtää toiseen paikkaan, irrota laite verkosta ja aseta se toiseen sitä varten tarkoitettuun paikkaan.

### 13. Varastointi

Varastoi laitetta ja sen lisävarusteita pimeässä, kuivassa ja jäätymiseltä suojatussa paikassa niin, että se on lasten ulottumattomissa. Optimaalinen varastointilämpötila on 5 - 30 °C.

Säilytä sähkötyökälua alkuperäisessä pakkauksessaan.

Peitä sähkötyökälu suojataksesi sitä pölyltä tai kosteudelta.

Säilytä käyttöohje sähkötyökäluun läheisyydessä.

### 14. Huolto

#### Huomio!

Vedä virtapistoke irti aina ennen huoltotöiden suorittamista.

#### Liitännät ja korjaukset

Sähkövarusteiden liitännät ja korjaukset saa tehdä vain sähköalan ammattilainen.

#### Ilmoita tiedusteluissa seuraavat tiedot:

- Moottorin virtatyyppi
- Koneen tyyppikilven tiedot
- Moottorin tyyppikilven tiedot

#### Huoltotietoja

Huomaa, että tämän tuotteen seuraavat osat altistuvat käytönmukaiselle ja luonnolliselle kulumiselle tai että seuraavia osia tarvitaan kuluvin materiaaleina.

Kuluvat osat\*: Hioma-aineet, Hiiliharja, tasoituslaikat, Astekulmain, Kiilahiha

\* eivät välttämättä sisälly toimitukseen!

### 15. Hävittäminen ja kierrätys



Laitte on kuljetusvaurioiden välttämiseksi pakkauksessa. Tämä pakkaus on raaka-ainetta ja siten käytettävissä uudelleen tai se voidaan viedä kyseisen raaka-aineen kierrätykseen.



Laitte ja sen lisätarvikkeet koostuvat eri materiaaleista, kuten esim. metallista ja muovista. Toimita vialliset rakenneosat erikoisjätteen keräykseen. Kysy neuvoa jätelaitokselta tai kunnanvirastosta!

#### Vanhat laitteet eivät kuulu kotitalousjätteisiin!



Tämä symboli osoittaa, ettei tuotetta saa hävittää kotitalousjätteen seassa sähkö- ja elektroniikkalaitteiden hävittämistä koskevan direktiivin (2012/19/EU) ja kansallisten lakien mukaisesti. Tuote on toimitettava asianmukaisesti koontipaikkaan. Tämä voi tapahtua palauttamalla tuote ostettaessa vastaava tuote tai toimittamalla tuote valtuutettuun koontipaikkaan sähkö- ja elektroniikkalaitteiden jälleenkäsittelyä varten. Epäasianmukaisella vanhojen laitteiden käsittelyllä saattaa olla negatiivisia vaikutuksia ympäristölle ja ihmisten terveydelle sähkö- ja elektroniikkalaitteiden usein sisältämien mahdollisten vaarallisten aineiden vuoksi. Lisäksi tuotteen asianmukainen hävitys edesauttaa luonnollisten resurssien tehokasta hyödyntämistä. Tietoja vanhojen laitteiden keräyspisteistä saat kuntasi hallinnosta, julkisoikeudellisesta jätehuollosta, valtuutetusta sähkö- ja elektroniikkalaitteiden hävityspisteestä tai jätelaitokselta.

## 16. Ohjeet häiriöiden poistoon

Seuraavassa taulukossa on esitetty mahdolliset häiriöt ja kuvattu, mistä saat apua, jos koneesi ei joskus toimi oikein. Jos et pysty paikallistamaan ja poistamaan ongelmaa, ota yhteyttä huoltoliikkeeseen.

Häiriö	Mahdolliset syyt	Korjauskeinot
Moottori ei käynnisty	Viallinen päälle/pois-kytkin	Vaihda kaikki vioittuneet osat ennen kuin alat käyttää hiomakonetta.
	Viallinen päälle/pois-kytkimen johto	
	Viallinen päälle/pois-kytkimen rele	
	Palanut sulake	
	Kärähtänyt moottori	Ota yhteyttä paikalliseen huoltoedustajaan tai valtuutettuun huoltoasemaan. Kaikki korjaukset voivat aiheuttaa vaaroja, jos niitä ei teetetä pätevällä ammattihenkilöllä.
Kone muuttuu työn aikana hitaammaksi	Työkappaletta painetaan liikaa.	Käytä vähemmän voimaa painaessasi työkappaletta.
Hiomanauha menee pois käyttöpyöriltä	Se ei kulje urassaan.	Säädä ura.
Puu palaa hiomisen aikana	Hiomalaikassa tai -nauhassa on liikaa voiteluainetta.	Vaihda nauha tai laikka.
	Työkappaletta on painettu liian voimakkaasti.	Käytä vähemmän voimaa painaessasi työkappaletta
Voimakas tärinä	Työkalu asennettu löysästi	Kiristä työkalun kiinnitys
	Työkalu viallinen	Vaihda työkalu
	Karan iskee	Korjauta huoltoliikkeessä

## Forklaring til symbolerne på maskinen

Symbolerne i denne manual skal henlede din opmærksomhed på eventuelle risici. Det er vigtigt, at du forstår sikkerhedssymbolerne og forklaringerne i forbindelse med symbolerne. Selve advarslerne afhjælper ikke risici og kan ikke erstatte korrekte foranstaltninger til forebyggelse af ulykker.

	<p>Læs og overhold brugsanvisningen og sikkerhedsforskrifterne før ibrugtagning!</p>
	<p>Brug høreværn. Støjpåvirkning kan føre til høretab.</p>
	<p>Brug støvmaske. Når der arbejdes med træ og andre materialer, kan der opstå sundhedsfarligt støv. Asbestholdigt materiale må ikke bearbejdes!</p>
	<p>Brug beskyttelsesbriller. Gnister, der opstår under arbejdet, eller splinter, spåner og støv, der springer ud af apparatet, kan forringe synet.</p>
	<p>Pas på! Før montering, rengøring, ombygning, tilpasning, opbevaring og transport gennemføres, skal maskinen slukkes og afbrydes fra strømforsyningen.</p>
	<p>Advarsel! Tilslidesættelse er forbundet med livsfare, fare for personskader eller beskadigelse af værktøjet!</p>
<p><b>⚠ Pas på!</b></p>	<p>I denne brugsanvisning er de steder, der vedrører din sikkerhed, forsynet med dette symbol.</p>

<b>Indholdsfortegnelse:</b>	<b>Side:</b>
1. Indledning .....	216
2. Produktbeskrivelse .....	216
3. Leveringsomfang .....	216
4. Tilsigtet brug .....	217
5. Sikkerhedsforskrifter .....	217
6. Tekniske data .....	220
7. Udpakning.....	220
8. Opbygning / Før ibrugtagning.....	220
9. Ibrugtagning.....	221
10. El-tilslutning .....	222
11. Rengøring .....	222
12. Transport.....	223
13. Opbevaring .....	223
14. Vedligeholdelse .....	223
15. Bortskaffelse og genbrug .....	223
16. Afhjælpning af fejl .....	224

## 1. Indledning

### Producent:

Schepach GmbH  
Günzburger Straße 69  
D-89335 Ichenhausen

### Kære kunde,

Vi ønsker dig rigtig god fornøjelse og held og lykke med arbejdet med dit nye apparat.

### Bemærk:

Iht. den gældende lov om produktansvar hæfter producenten af denne maskine ikke for skader, der opstår på eller i forbindelse med denne maskine i forbindelse med:

- forkert behandling
- Tilsidesættelse af brugsanvisningen,
- reparationer gennemført af tredjemand og/eller af ikke autoriserede fagfolk
- Montering og udskiftning af uoriginale reservedele
- ikke-tilsigtet brug
- Svigt af det elektriske anlæg som følge af tilsidesættelse af de elektriske forskrifter og VDE-bestemmelserne 0100, DIN 57113 / VDE 0113

### Vær opmærksom på følgende:

Læs hele brugsanvisningens tekst igennem før montering og før ibrugtagning.

Formålet med denne brugsanvisning er at gøre det lettere for dig at lære apparatet at kende og benytte det som tilsigtet.

Brugsanvisningen indeholder vigtige oplysninger om, hvordan man bruger apparatet sikkert, professionelt og økonomisk, og hvordan man undgår farer, sparer reparationsomkostninger, reducerer driftsstop og øger apparatets driftssikkerhed og levetid.

Udover sikkerhedsbestemmelserne i denne brugsanvisning skal de forskrifter vedr. brug af apparatet, der måtte gælde i det enkelte land (brugslandet), overholdes til punkt og prikke.

Opbevar brugsanvisningen i nærheden apparatet; pak den ind i en plastikpose, så den er beskyttet mod snavs og fugt. Den skal læses og overholdes nøje af alle betjeningspersoner, før arbejdet startes.

Arbejde på apparatet på kun udføres af personer, der er instrueret i brug af apparatet, og som er informeret om de dermed forbundne farer. Den lovmæssige mindstealder skal overholdes.

Ud over sikkerhedsanvisningerne i denne brugsanvisning og de særlige forskrifter, der gælder i brugslandet, skal de almindeligt anerkendte, tekniske regler, der gælder i forbindelse med brug af træbearbejdningsmaskiner, overholdes.

Vi fraskriver os ethvert ansvar for uheld eller skader, der måtte opstå som følge af manglende overholdelse af denne vejledning og sikkerhedsinstrukserne.

## 2. Produktbeskrivelse

1. Værktøjsspindel
2. Arbejdsbord
3. Tænd/Sluk-kontakt
4. Låseskrue
5. Udsugningsstuds
6. Afdækning
7. Gummikapper
8. Bordindlæg
9. Slibekapper
10. Slibebåndspåsat
11. Slibebånd
12. Anslag
13. Slibebåndsstrammer
14. Stilleskrue
15. Låsearm

## 3. Leveringsomfang

- 4x gummikapper  
Længde 115 mm, Ø 19 / 26 / 38 / 51 mm
  - 5x slibekapper  
K80 Ø 13 / 19 / 26 / 38 / 51 mm
  - 5x bordindlæg  
Ø 13 / 19 / 26 / 38 / 51 mm
- A. Låseskrue (slibebånd)
  - B. Spændeskive
  - C. Låseskrue (anslag)
  - D. 3x spindelskiver Ø 16 / 22 / 44 mm
  - E. Sekskantmøtrik M8
  - F. Sekskantnøgle SW13



## 4. Tilsigtet brug

Den oscillerende spindelslibemaskine bruges til slibning af træ af enhver art, afhængig af maskinens størrelse.

Maskinen lever op til bestemmelserne i det gældende EF-maskindirektiv.

Maskinen må kun bruges til det tilsigtede formål. Enhver anden form for brug falder uden for den korrekte anvendelse. Brugeren, ikke producenten, bærer ansvaret for materielle skader eller personskader af enhver art, der måtte opstå som følge heraf.

Tilsigtet anvendelse omfatter også overholdelse af sikkerhedsanvisningerne og monteringsvejledningen samt driftsanvisningerne i betjeningsvejledningen.

Personer, der betjener og vedligeholder maskinen, skal være fortrolige med denne og være informeret om mulige farer.

Derudover skal de gældende uheldsforebyggende forskrifter overholdes meget nøje.

Andre, generelle regler inden for arbejdsmedicinske og sikkerhedstekniske områder skal overholdes.

Hvis der foretages ændringer på maskinen, bortfalder producentens ansvar for deraf følgende skader.

Maskinen må kun bruges med originale dele og originalt tilbehør fra producenten.

Producentens forskrifter vedrørende sikkerhed, arbejdsmåde og vedligeholdelse samt målene, som er angivet i de tekniske data, skal overholdes.

Vær opmærksom på, at vores apparater ikke er konstrueret til erhvervsmæssig, håndværksmæssig eller industriel brug. Vi fraskriver os ansvaret, hvis apparatet bruges i erhvervs-, håndværks- eller industrivirksomheder samt til lignende arbejde.

## 5. Sikkerhedsforskrifter

### Generelle sikkerhedsforskrifter for elværktøj

**⚠ ADVARSEL: Læs alle sikkerhedsforskrifter, anvisninger, illustrationer og tekniske data, der følger med dette elværktøj.**

Følges de følgende instruktioner ikke nøje som beskrevet, kan dette føre til elektrisk stød, brand og/eller alvorlige personskader.

**Opbevar alle sikkerhedsforskrifter og anvisninger til fremtidig brug.**

Udtrykket "elværktøj", der er anvendt i sikkerhedsforskrifterne, henviser til lysnet-drevne elværktøjer (med lysnetkabel) eller til batteridrevne elværktøjer (uden lysnetkabel).

### 1) Arbejdspladssikkerhed

- a) **Hold arbejdsområdet rent og godt oplyst.**  
Uorden eller uoplyste arbejdsområder kan føre til ulykker.
- b) **Arbejd ikke med elværktøjet i eksplosionsfarlige omgivelser, hvor der findes brændbare væsker, gasser eller støv.** Elværktøj genererer gnister, der kan antænde støv eller dampe.
- c) **Hold børn og andre personer på afstand, når der arbejdes med elværktøjet.** Hvis du bliver distraheret, risikerer du at miste kontrollen over elværktøjet.

### 2) Elektrisk sikkerhed

- a) **Elværktøjets tilslutningsstik skal passe til stikkontakten.**  
**Stikket må ikke ændres på nogen måde. Undlad brug af adapterstik sammen med elektrisk jordet elværktøj.** Uændrede stik og passende stikkontakter mindsker risikoen for at få stød.
- b) **Undgå kropskontakt med jordede overflader som rør, varmeapparater, komfurer og køleskabe.** Der er øget risiko for elektrisk stød, hvis din krop er jordforbundet.
- c) **Hold elværktøj på afstand af regn og fugt.**  
Indtrængning af vand i et elværktøj øger risikoen for at få stød.
- d) **Brug ikke tilslutningsledningen til at bære eller op hænge elværktøjet eller til at trække stikket ud af stikkontakten med. Hold tilslutningsledningen på afstand af varme, olie, skarpe kanter eller bevægelige dele.** Beskadigede eller sammenfiltrede tilslutningsledninger øger risikoen for at få stød.
- e) **Når du arbejder udendørs med et elværktøj, må du kun bruge forlængerledninger, som også er egnet til udendørs brug.** Brug af forlængerledning, der er egnet til udendørs brug, reducerer risikoen for at få elektrisk stød.
- f) **Hvis brug af elværktøjet i fugtigt miljø er uundgåelig, skal du bruge en fejlstrømsafbryder.** Brug af et fejlstrømsrelæ mindsker risikoen for at få elektrisk stød.

### 3) Personssikkerhed

- a) **Vær opmærksom, vær agtpågivende på, hvad du gør, og arbejd altid fornuftigt med et elværktøj. Brug ikke et elværktøj, hvis du er træt eller påvirket af narkotika, alkohol eller medikamenter.** Et øjebliks uagtsomhed, mens elværktøjet bruges, kan føre til alvorlige kvæstelser.
- b) **Brug personlige værnemidler og altid beskyttelsesbriller.** Brug af personlige værnemidler såsom støvmaske, skridsikre sikkerhedssko, beskyttelseshjelm eller høreværn, afhængigt af hvad elværktøjet bruges til, mindsker risikoen for personskader.
- c) **Undgå utilsigtet ibrugtagning. Sørg for, at elværktøjet er slukket, før du tilslutter, opsamlers eller bærer det hen til strømforsyningen og/eller batteriet.** Hvis du holder fingeren på kontakten, mens du bærer elværktøjet eller tilslutter det til strømforsyningen, kan dette forårsage ulykker.
- d) **Fjern indstillingsværktøj eller skruenøgler, inden du tilslutter elværktøjet.** Værktøj eller nøgler, som måtte befinde sig i en roterende del af elværktøjet, kan medføre personskader.
- e) **Undgå unormale kropsholdninger. Sørg for at stå sikkert, og hold altid ligevægten.** På denne måde kan du bedre kontrollere elværktøjet, hvis der opstår uventede situationer.
- f) **Brug egnet tøj. Brug ikke løstsiddende tøj eller smykker. Hold hår og tøj på afstand af bevægelige dele.** Løstsiddende tøj, smykker eller langt hår kan blive viklet ind i bevægelige dele.
- g) **Hvis der kan monteres støvudsugnings- og opsamlingsudstyr, skal sådant tilsluttes og anvendes korrekt.** Brug af støvudsugning kan mindske faren pga. støv.
- h) **Forlad dig ikke på falsk sikkerhed, og overskrid ikke sikkerhedsreglerne for elværktøjer, selvom du evt. føler dig fortrolig med elværktøjet efter længere tids brug.** Skødesløse handlinger kan føre til alvorlige personskader på en brøkdal af et sekund.

### 4) Anvendelse og behandling af elværktøjet

- a) **Undlad at overbelaste elværktøjet. Til arbejdet skal man benytte det hertil beregnede elværktøj.** Du arbejder bedre og mere sikkert med det passende elværktøj i det angivne effektområde.

- b) **Brug aldrig et elværktøj med defekt kontakt.** Et elværktøj, der ikke kan tændes eller slukkes, er farligt og skal repareres.
- c) **Træk stikket ud af stikkontakten, og/eller fjern et udtæget batteri, før du foretager justeringer på enheden, skifter værktøjsdele eller lægger elværktøjet fra dig.** Denne forholdsregel forhindrer utilsigtet start af elværktøjet.
- d) **Opbevar ubenyttet elværktøj utilgængeligt for børn. Lad ikke personer bruge elværktøjet, som ikke er fortrolige med det, eller som ikke har læst denne vejledning.** Elværktøjer er farlige i hænderne på uerfarne personer.
- e) **Elværktøjer og indsatsværktøjer skal plejes omhyggeligt. Kontrollér med jævne mellemrum, om bevægelige dele fungerer, som de skal, og at de ikke sidder fast, om dele er brækket eller beskadiget på en sådan måde, at elværktøjets funktion er forringet. Få beskadigede dele repareret eller udskiftet, før elværktøjet tages i brug.** Mange ulykker skyldes dårligt vedligeholdt elværktøj.
- f) **Hold skæreværktøj skarpt og rent.** Omhyggeligt plejet skæreværktøj med skarpe skærekanter sætter sig mindre hyppigt fast og er lettere at føre.
- g) **Brug elværktøj, tilbehør, indsatsværktøjer osv. i henhold til disse instruktioner. Tag hensyn til arbejdsvilkårene og den aktivitet, der skal udføres.** Brug af elværktøj til andre formål end de tilsigtede kan medføre farlige situationer.
- h) **Hold greb og gribeblader tørre, rene og fri for olie og fedt.**  
Glatte greb og gribeblader umuliggør sikker betjening af og kontrol med elværktøjet i uforudsete situationer.

### 5) Service

- a) **Elværktøjet må kun repareres af uddannet fagpersonale, og der må kun bruges originale reservedele.** Dette sikrer, at elværktøjet også fremover er sikkert at benytte.

## Sikkerhedsforskrifter for bordslibemaskiner

### a) Brug ikke beskadede indsatsværktøjer.

Før hver anvendelse skal man kontrollere indsatsværktøjer som f.eks. slibeskiver for splinter og revner. Når man har kontrolleret og brugt indsatsværktøjet, skal man holde sig selv og tilstedeværende personer uden for det roterende værktøjs plan og lade apparatet køre med maks. omdrejningstal i 1 minut. Beskadede indsatsværktøjer knækker som oftest i løbet af denne testperiode.

### b) Det tilladte omdrejningstal for indsatsværktøjet skal være mindst lige så højt som det maks. omdrejningstal, der er angivet på elværktøjet. Tilbehør, der roterer hurtigere end tilladt, kan knække og blive slynget bort.

### c) Der må aldrig slibes på slibeskivernes sideflader. Slibning på sidefladerne kan bevirke, at slibeskiverne brister og slynges fra hinanden.

**⚠ Advarsel!** Dette elværktøj fremstiller et elektromagnetisk felt under driften. Dette felt kan under bestemte omstændigheder forringe aktive eller passive medicinske implantater. For at forringe faren for alvorlige kvæstelser eller kvæstelser med døden til følge anbefales det personer med medicinske implantater at gå til læge og kontakte producenten af det medicinske implantat, før elværktøjet betjenes.

## Yderligere sikkerhedsregler for spindelslibemaskinen

**⚠ ADVARSEL:** Brug ikke maskinen, før den er samlet og installeret i henhold til brugsanvisningen.

- Hvis du ikke er fortrolig med betjening af slibemaskinen, skal du udbede dig brugsanvisningen fra din chef, lærer eller en anden kvalificeret person.
- PAS PÅ: Denne maskine er kun beregnet til slibning af træ eller træliggende materiale. Slibning af andre materialer kan medføre brand, personskader eller skader på produktet.
- Brug altid beskyttelsesbriller.
- Denne maskine må kun benyttes indendørs.
- VIGTIGT: Maskinen må kun monteres og benyttes på en vandret flade. Montering på flader, som ikke er vandrette, kan medføre motorskade.
- Hvis maskinen har tendens til at vælte eller bevæge sig under brugen, især ved slibning af lange eller tunge emner, skal den fastgøres solidt til en bærende overflade.
- Hold emnet fast, når det slibes.

- Bær ikke handsker, og hold ikke emnet med en klud, når du sliber emnet.
- Man må aldrig slibe emner, som er for små til at kunne fastspændes sikkert.
- Undgå upraktiske håndbevægelser, hvor man pludselig kan komme til at glide ind i slibebåndet eller slibeskiven.
- Hvis man ønsker at bearbejde større emner, skal der bruges en ekstra understøttelse i bordhøjde.
- Man må aldrig slibe et emne, som ikke er understøttet. Understøt emnet med bordet eller anslaget, med undtagelse af buede emner, på ydersiden af slibeskiven.
- Fjern altid affaldsstykker og andre stykker fra bordet, anslaget eller slibebåndet, før der tændes for maskinen.
- Man må aldrig planlægge eller montere noget på bordet, mens slibemaskinen er i brug.
- Sluk maskinen, og træk stikket ud af stikkontakten, hvis der skal monteres eller fjernes tilbehør.
- Forlad aldrig værktøjets arbejdsområde, når det er tændt, eller endnu ikke er stoppet helt.
- Læg altid emnet på slibeområdet. Anbring buede værktøjer sikkert på bordet, når der slibes på slibesbagskiven.

## Restrisici

Maskinen er bygget efter det aktuelle tekniske niveau og de anerkendte sikkerhedstekniske regler. Alligevel kan der være tilbageværende risici under driften.

- Man risikerer at beskadige fingre og hænder pga. den roterende slibeskive ved forkert føring eller support af emnet.
- Fare for personskade pga. udslyngede værktøjer ved forkert fastholdelse eller føring.
- Sundhedsfare som følge af strøm, hvis der bruges elektriske tilslutningsledninger, der ikke lever op til gældende regler.
- Desuden kan der forefindes ikke-åbenbare tilbageværende risici, selv om alle foranstaltninger er truffet.
- Restrisici kan reduceres til et minimum, hvis "Sikkerhedsforskrifterne" og "Tilsiget Brug" samt brugsanvisningen overholdes.
- Undgå utilsigtede igangsætning af maskinen: Når stikket isættes i stikkontakten, må driftsknappen ikke være trykket ind.
- Brug det værktøj, der anbefales i denne brugsanvisning. Derved opnår du, at maskinen kører med optimal ydeevne.

## 6. Tekniske data

Dimensioner L x B x H	465 x 420 x 500 mm
Omdrejningstal	2000 1/min
Oscillationsslag	16 mm
Slibebånd dimensioner	610 x 100 mm
Slibebånd vægt	8 m/s
Slibehøjde maks.	90 mm
Spindel-Ø	12,6 mm
Bordmål	410 x 425 mm
Skråstilling bod	0° - 45°
Udsugningsstuds Ø	38 mm
Vægt	12,9 kg
Motor	220-240 V~ / 50 Hz
Optagelseseffekt	450 W

Forbehold for tekniske ændringer!

Støj- og vibrationsværdierne er bestemt i henhold til EN 62841.

Lydtryksniveau $L_{PA}$	76 dB(A)
Usikkerhed $K_{DA}$	3 dB
Lydeffektniveau $L_{WA}$	89 dB (A)
Usikkerhed $K_{WA}$	3 dB

### Brug høreværn.

Støjpåvirkning kan føre til høretab. Svingsningsværdier i alt (vektorsum for tre retninger) beregnet iht. EN 62841.

## 7. Udpakning

- Åbn emballagen, og tag forsigtigt maskinen ud.
- Fjern emballeringsmaterialet samt emballage-/ transportsikringer (hvis sådanne findes).
- Kontrollér, om leveringsomfanget er fuldstændigt.
- Kontrollér maskinen og tilbehørsdelene for transportskader. Informér straks transportfirmaet i tilfælde af reklamation.
- Senere reklamationer anerkendes ikke.
- Opbevar så vidt muligt emballagen frem til udløbet af garantiperioden.
- Gør dig fortrolig med maskinen ved at læse brugsanvisningen, før arbejdet påbegyndes.
- Tilbehør samt slid- og reservedele må kun være originale dele. Reservedele fås hos din forhandler.

- Husk at bestillinger skal være forsynet med artikelnumre samt apparattype og fremstillingsår.

### ⚠ Pas på!

**Maskinen og emballeringsmaterialet er ikke legetøj! Børn må ikke lege med plastposer, folie og smådele! Fare for slugning og kvælning!**

## 8. Opbygning / Før ibrugtagning

### ⚠ ADVARSEL!

Træk altid netstikket ud af stikkontakten, inden der foretages indstillinger på maskinen.

- Før maskinen tages i brug, skal alle afdækninger og sikkerhedsanordninger være monteret korrekt.
- Slibebånd og slibekapper skal kunne løbe uhindret.
- Ved forarbejdet træ skal man være opmærksom på fremmedlegemer som f.eks. søm eller skruer mv.
- Sørg for, at slibepapiret er monteret korrekt, og at bevægelige dele går ubesværet, inden du aktiverer Tænd/Sluk-kontakten.

### Tilslutning til udsugning.

Det anbefales at benytte udsugning.

### 8.1. Værktøjsskift (fig. 3 - 8)

### ⚠ Pas på! Sluk maskinen, og træk netstikket ud.

Når man skifter værktøjer, skal man sikre sig, at alle dele er rengjorte.

Hav de passende værktøjer parat, og monter dem som følger:

1. Indsættelse af afdækning (6) i bord (2)
2. Indsæt bordindlægget (8) i afdækningen (6) (fig. 4)
3. Sæt gummikappen (7) på spindlen (1) (fig. 5) 5)
4. Skub slibekappen (9) ind på gummikappen (7) (fig. 6)
5. Læg skiven (D) på (brug rigtigt mål) (fig. 7)
6. Sæt sekskantmøtrikken på, og spænd den fast med spændenøglen (F). (fig. 8)

Sørg for, at de passende dele altid monteres, når der skiftes slibekapper. Bordindlæggene skal være større end slibekapperne.

**Bemærk!** Slibekappen 13 mm sættes direkte kun på spindlen (1).

Tabel:

Slibekappe Indvendig Ø	Bordindlæg Indvendig Ø	Spindelskive stor
13 mm	13 mm	lille 16 mm
19 mm	19 mm	middel 22 mm
26 mm	26 mm	middel 22 mm
38 mm	38 mm	stor 44 mm
51 mm	51 mm	stor 44 mm

## 8.2. Montering af slibebånd (fig. 9, 10)

### △ Pas på! Sluk maskinen, og træk netstikket ud.

- Fjern slibekappen (9), gummikappen (7), bordindlægget (8) og afdækningen (6), hvis sådanne er monteret.
- Før slibebåndspåsatsen (10) ind over spindlen (1) og tapperne (G) i den hertil indrettede not.
- Sørg også for, at udformningerne (H) på påsatsen er indført i hakkene. Hvis udformningerne ikke går i indgreb, skal man dreje slibebåndet med hånden, indtil de går i indgreb.
- Skru skiven (B) og låseskruen (A) på spindlen (1).

## 8.3. Skift af slibebånd (11) (fig. 11)

- Træk netstikket ud.
- Flyt slibebåndsstrammeren (13) mod højre for at løsne slibebåndet (11).
- Tag slibebåndet (11) af.
- Monter det nye slibebånd i omvendt rækkefølge. Pas på! Vær opmærksom på løberetningen: som fremgår af huset og af slibebåndets inderside!

## 8.4. Indstilling af slibebånd (11)

- Træk netstikket ud.
- Skub langsomt slibebåndet (11) i løberetningen med hånden.
- Slibebåndet (11) skal løbe midt på slibefladeren; er dette ikke tilfældet, kan man foretage justering ved hjælp af fingerskruen (14).

## 8.5. Fastgørelse af anslag (12) (fig. 12)

- Indsæt emneanslaget (12) med udformningen i noten i bordet, og fastgør det med låseskruen (C).

## 9. Ibrugtagning

### △ PAS PÅ!

**Sørg under alle omstændigheder for, at maskinen er monteret fuldstændigt, før den tages i brug!**

### 9.1. Anvendelse som stationær maskine

Til kontinuerlig brug anbefales montering på en arbejdsbænk.

- Dette gøres ved at markere borehullerne ved at placere slibemaskinen således, som den senere skal monteres, og opmærk derefter placeringen af de huller, der skal bores, på arbejdsbænken.
- Udbor hullerne i arbejdsbænken.
- Anbring slibemaskinen over hullerne, og indsæt passende skruer ovenfra gennem hullerne i slibemaskinen og arbejdsbænken.
- Herefter skrues slibemaskinen fast med de underlagte spændeskiver og de passende sekskantmøtrikker.

### 9.2. Anvendelse som mobil maskine

Til mobil brug af slibemaskinen anbefales montering på en egnet grundplade. Denne kan da klemmes fast på arbejdsbænken.

Grundpladen skal have en tykkelse på mindst 19 mm og være så meget større end slibemaskinen, at der er plads til klemmerne.

- Opmærk de huller, der skal bores, på grundpladen.
- Fortsæt som beskrevet under "Anvendelse som stationær maskine" i de sidste 3 trin.

Bemærk: Sørg for, at skrueerne har den passende længde. Spaxskrue må ikke rage ud, da de ellers risikerer at beskadige underlaget; derimod skal sekskantskrue rage ud, så der kan monteres spændeskiver og sekskantmøtrikker.

### 9.3. Tænd/Sluk-kontakt (3)

- Slibemaskinen tændes ved at trykke på den grønne knap "1".
- Slibemaskinen slukkes igen ved at trykke på den røde knap "0".

△ ADVARSEL: Ræk aldrig ind over apparatet til kontakten for at tænde og slukke slibemaskinen! Fare for tilskadekomst!

### 9.4. Slibning

- Hold altid godt fast i emnet under slibningen.
- Undlad at presse for hårdt.

- Emnet skal bevæges frem og tilbage, når der slibes på slibebåndet eller på slibepladen for at forhindre, at slibepapiret slides ensidigt!
- **VIGTIGT!** Træestykker skal altid slibes langs årenerne for at forhindre splintering. Pas på! Hvis skiven eller slibebåndet skulle sætte sig fast under arbejdet, skal man fjerne emnet og vente, indtil apparatet igen har nået maks. omdrejningstal.

### 9.5. Slibning af faser og kanter (fig. 15)

Arbejdsbordet kan justeres fra 0° til 45°.

- Dette gøres ved at løsne låseskruen (4).
- Tryk armen (15) ned.
- Bring arbejdsbordet i den ønskede hældning.
- Spænd låseskruen (4) fast igen.

### 9.6. Overfladeslibning på slibebåndet

- Hold emnet fast. Pas på fingrene! Fare for tilskadekomst!
- Før emnet hen over slibebåndet, og tryk det samtidigt fast mod slibestøtten. Pas på: Man skal være ekstra forsigtig ved slibning af særligt tynde eller lange materialer (evt. endog uden slibestøtte). Kontaktrykket må aldrig være for hårdt, da det afsløbne materiale ellers ikke kan blive transporteret bort fra slibebåndet.

## 10. El-tilslutning

Den installerede elmotor er tilsluttet, så den er driftsklar. Tilslutningen opfylder de relevante VDE- og DIN-bestemmelser.

Nettilslutningen hos kunden samt den anvendte forlængerledning skal opfylde disse forskrifter.

### Defekt elektrisk tilslutningsledning

Der opstår ofte isoleringsskader på elektriske tilslutningsledninger.

Årsagerne hertil kan være:

- Tryksteder, når tilslutningsledninger trækkes gennem vinduer eller døråbninger.
- Knæksteder, når tilslutningsledning fastgøres eller trækkes forkert.
- Skæresteder, når tilslutningsledningen køres over.
- Isolationsskader, når stikket trækkes ud af stikkontakten på væggen.
- Revner pga. ældning af isoleringen.

Sådanne defekte elektriske tilslutningsledninger må ikke anvendes og er livsfarlige pga. isoleringsskaderne.

Elektriske tilslutningsledninger skal kontrolleres for skader med jævne mellemrum. Sørg for, at tilslutningsledningen ikke hænger i lysnettet, når den kontrolleres. Elektriske tilslutningsledninger skal opfylde de relevante VDE- og DIN-bestemmelser. Der må kun anvendes tilslutningsledninger med mærkningen H05VV-F.

Påtryk af typebetegnelsen på tilslutningskablet er et krav.

### Vekelestrømsmotor

- Netspændingen skal andrage 230V~.
- Forlængerledninger op til en længde på 25 m skal have et tværsnit på 1,5 kvadratmillimeter.

Tilslutning og reparation af elektrisk udstyr må kun forestås af autoriserede elektrikere.

Ved forespørgsler bedes følgende data opgives:

- Motorens strømtype
- Dataene på maskinens typeskilt
- Data på motortypeskiltet

## 11. Rengøring

**⚠ ADVARSEL! Træk lysnetstikket ud, før der foretages indstillings-, vedligeholdelses- eller reparationsarbejde!**

### Generelle vedligeholdelsesforanstaltninger

Fra tid til anden skal man tørre spåner og støv af maskinen. For at forlænge værktøjets levetid bør man smøre de roterende dele en gang om måneden. Undlad at smøre motoren.

Undgå brug af ætsende midler til rengøring af kunststoffet.

Efter hver brug skal slibemaskinen rengøres grundigt. Alle bevægelige dele skal smøres med jævne mellemrum. Påfør et tyndt lag autopastavoks på arbejdsbordet; dette gør det lettere at rengøre arbejdsbordet.

## 12. Transport

Hvis enheden skal transporteres til et andet sted, skal den adskilles fra strømforsyningen og anbringes på et egnet sted.

## 13. Opbevaring

Enheden og dennes tilbehør skal opbevares mørkt, tørt og frostsikkert og utilgængeligt for børn. Den optimale opbevaringstemperatur er mellem 5 og 30°C.

Opbevar elværktøjet i den originale emballage.

Tildæk elværktøjet for at beskytte det mod støv eller fugt.

Opbevar brugsanvisningen sammen med elværktøjet.

## 14. Vedligeholdelse

### Pas på!

Træk netstikket ud før påbegyndelse af enhver form for vedligeholdelsesarbejde.

### Tilslutning og reparation

Tilslutning og reparation af elektrisk udstyr må kun forestås af autoriserede elektrikere.

### Ved forespørgsler bedes følgende data opgives:

- Motorens strømtype
- Dataene på maskinens typeskilt
- Dataene på motorens typeskilt

### Serviceinformationer

Vær opmærksom på, at følgende dele på dette produkt slides som følge af brug eller naturligt slid, og at der er brug for følgende dele som forbrugsmaterialer.

Sliddele\*: Slibemidler, Kulbørste, aftræksskiver, Vinkellære, Kilerem

\* følger ikke nødvendigvis med leverancen!

## 15. Bortskaffelse og genbrug



Enheden er emballeret for at forhindre transportskader. Denne emballage er råmateriale og kan dermed genanvendes eller kan returneres til råmateriale-kredsløbet.



Enheden og dens tilbehør er fremstillet af forskellige materialer som f.eks. metal og plast. Defekte komponenter skal bortskaffes som specialaffald. Spørg i specialbutikken eller i hos kommunen!

### Gamle apparater må ikke smides ud sammen med det almindelige husholdningsaffald!



Dette symbol gør opmærksom på, at dette produkt ikke må smides ud sammen med det almindelige husholdningsaffald iht. WEEE-direktiv (2012/19/EU) og nationale love. Dette produkt skal afleveres til udvalgte samlesteder.

Dette kan gøres f.eks. ved at returnere det i forbindelse med køb af et lignende produkt eller ved at aflevere det på et autoriseret indsamlingssted for genbrug af elskrot. Forkert håndtering af gamle apparater kan have negative følger for miljøet og menneskers sundhed, fordi disse evt. er fremstillet af farlige stoffer, der ofte findes i gamle elektriske og elektroniske apparater. Den korrekte bortskaffelse af produktet bidrager desuden til en effektiv udnyttelse af naturlige ressourcer. Informationer om samlesteder for gamle apparater fås ved henvendelse til kommunen, de offentlige organer til bortskaffelse af affald, et autoriseret sted til bortskaffelse af gamle elektriske og elektroniske apparater eller renovationen.

## 16. Afhjælpning af fejl

Følgende tabel viser fejlsymptomer og beskriver, hvordan disse kan hjælpes, hvis maskinen ikke fungerer korrekt. Hvis du ikke kan lokalisere og afhjælpe problemet, skal du kontakte dit serviceværksted.

Fejl	Mulig årsag	Afhjælpning
Motoren starter ikke	Beskadiget Tænd/Sluk-kontakt	Inden slibemaskinen benyttes, skal alle beskadigede dele udskiftes.
	Beskadiget Tænd/Sluk-kontakt-ledning	
	Beskadiget Tænd/Sluk-kontakt-relæ	
	Sprunget sikring	
	Udbrændt motor	Kontakt dit lokale servicecenter eller en autoriseret servicestation. Ethvert forsøg på reparation kan være farligt, hvis det ikke udføres af en kvalificeret fagmand.
Maskinen bliver langsommere under arbejdet	Emnet udsættes for et for kraftigt tryk.	Reducer trykket mod emnet.
Slibebånd hopper af drivskinnerne	Det løber ikke i sporet.	Juster sporet.
Der går ild i træet under slibningen	Slibeskive eller -bånd er belagt med smøremiddel.	Udskift båndet eller skiven.
	Emnet er blevet udsat for et for kraftigt tryk.	Reducer trykket på emnet
Kraftige vibrationer	Værktøj løst monteret	Spænd værktøj fast
	Værktøj defekt	Udskift værktøj
	Spindel banker	Reparation på servicestation



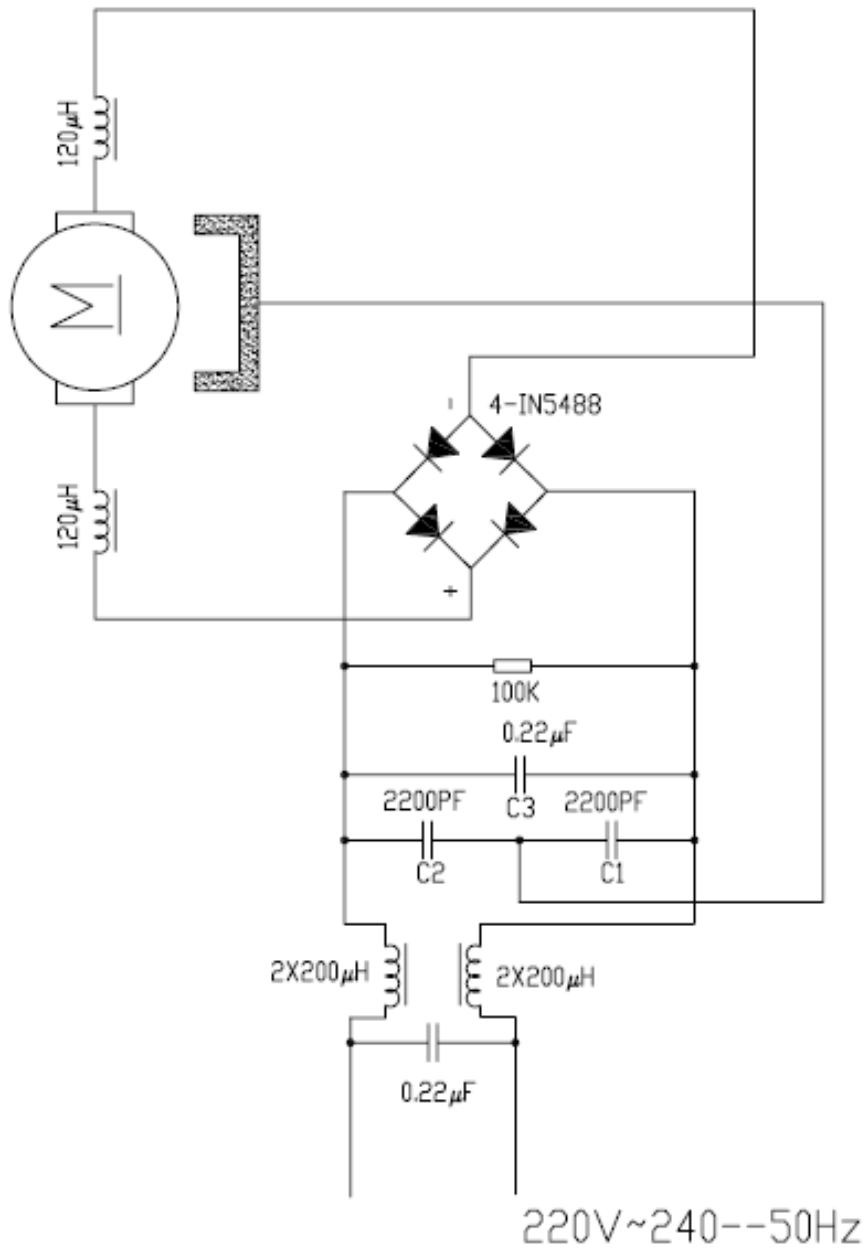

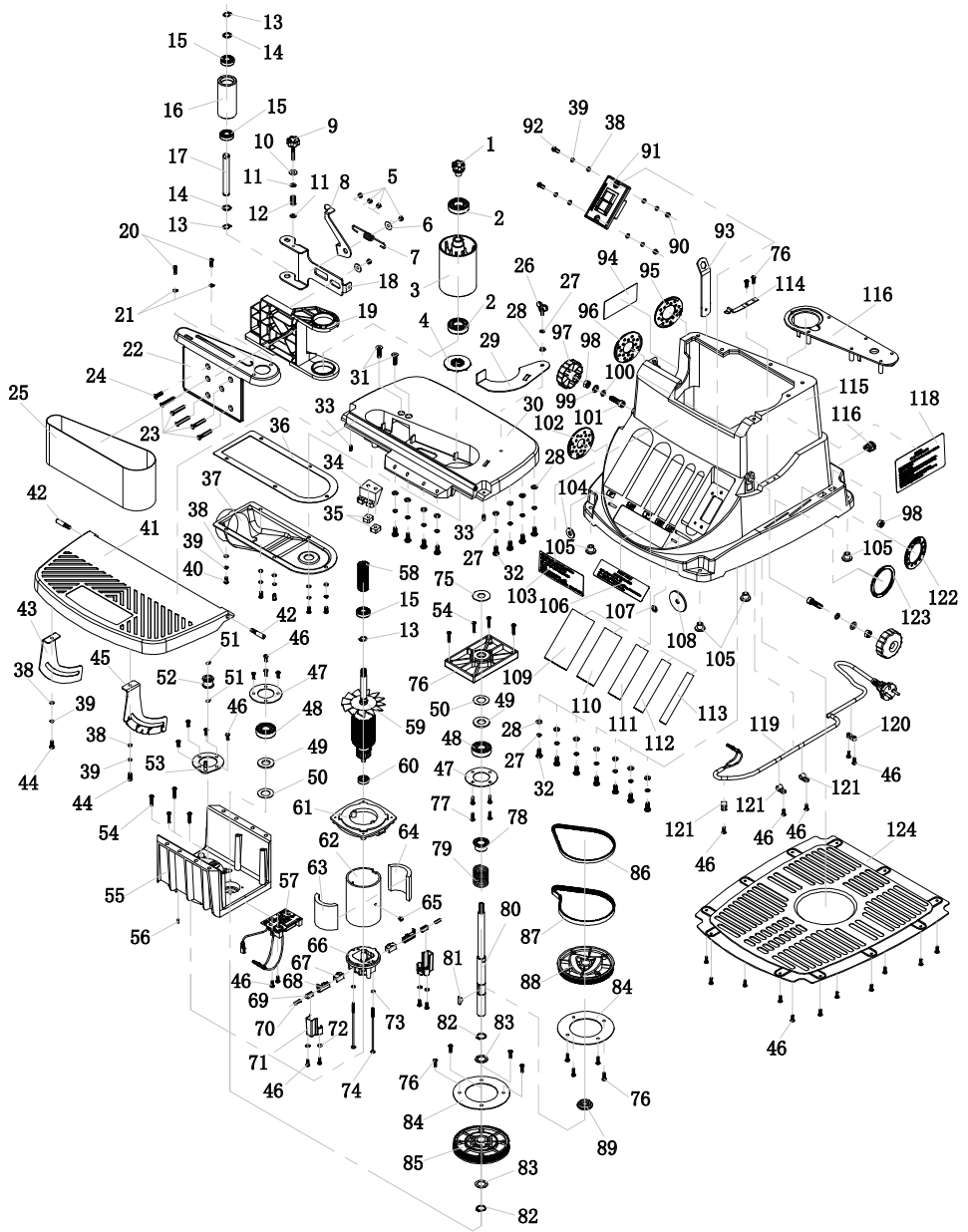

# CE-Konformitätserklärung Originalkonformitätserklärung

## CE Declaration of Conformity

### Déclaration de conformité CE



Scheppach GmbH, Günzburger Str. 69, D-89335 Ichenhausen

DE	erklärt folgende Konformität gemäß EU-Richtlinie und Normen für den Artikel	ES	declara la conformidad siguiente según la directiva la UE y las normas para el artículo
GB	hereby declares the following conformity under the EU Directive and standards for the following article	PT	declara o seguinte conformidade com a Directiva da UE e as normas para o seguinte artigo
FR	déclare la conformité suivante selon la directive UE et les normes pour l'article	NL	verklaart hierbij dat het volgende artikel voldoet aan de daarop betrekking hebbende EG-richtlijnen en normen
IT	dichiara la seguente conformità secondo le direttive e le normative UE per l'articolo		

Marke / Brand / Marque: **SCHEPPACH**  
 Art.-Bezeichnung: **OSZILLIERENDER KANTEN-, BAND- UND SPINDELSCHLEIFER - OSM600**  
 Article name: **OSCILLATING EDGE-, BELT- AND SPINDLE SANDER - OSM600**  
 Nom d'article: **PONCEUSE DE CHANT OSCILLANTE À BANDE ET À CYLINDRE - OSM600**  
 Art.-Nr. / Art. no.: / N° d'ident.: **5903405901**

2014/29/EU	2004/22/EC	89/686/EC_96/58/EC	2000/14/EC_2005/88/EC
2014/35/EU	2014/68/EU	90/396/EC	<b>Annex V</b>
x 2014/30/EU	x 2011/65/EU*		<b>Annex VI</b> Noise: measured $L_{WA}$ = xx dB(A); guaranteed $L_{WA}$ = xx dB(A) P = xx KW; L/D = cm Notified Body: Notified Body No.:
x 2006/42/EC			2010/26/EC
<b>Annex IV</b> Notified Body: Notified Body No.: Certificate No.:			Emission. No.:

**Standard references:**

**EN 62841-1:2015 ; EN 55014-1:2017; EN 55014-2:2015; EN 61000-3-2:2014; EN 61000-3-3:2013; EN ISO 12100:2010**

Die alleinige Verantwortung für die Ausstellung dieser Konformitätserklärung trägt der Hersteller.  
 This declaration of conformity is issued under the sole responsibility of the manufacturer.  
 Le fabricant assume seul la responsabilité d'établir la présente déclaration de conformité.

\* Der oben beschriebene Gegenstand der Erklärung erfüllt die Vorschriften der Richtlinie 2011/65/EU des Europäischen Parlaments und des Rates vom 8. Juni 2011 zur Beschränkung der Verwendung bestimmter gefährlicher Stoffe in Elektro- und Elektronikgeräten.

The object of the declaration described above fulfils the regulations of the directive 2011/65/EU of the European Parliament and Council from 8th June 2011, on the restriction of the use of certain hazardous substances in electrical and electronic equipment.

L'appareil décrit ci-dessus dans la déclaration est conforme aux réglementations de la directive 2011/65/EU du Parlement Européen et du Conseil du 8 juin 2011 visant à limiter l'utilisation de substances dangereuses dans la fabrication des appareils électriques et électroniques.

Ichenhausen, den 16.11.2021

Unterschrift / Andreas Pecher / Head of Project Management

**First CE: 2020**  
**Subject to change without notice**

**Documents registrar:** Dawid Hudzik  
 Günzburger Str. 69, D-89335 Ichenhausen

# CE-Konformitätserklärung Originalkonformitätserklärung

## CE Declaration of Conformity

### Déclaration de conformité CE



Scheppach GmbH, Günzburger Str. 69, D-89335 Ichenhausen

<b>DE</b>	erklärt folgende Konformität gemäß EU-Richtlinie und Normen für den Artikel	<b>PL</b>	deklaruje, że produkt jest zgodny z następującymi dyrektywami UE i normami
<b>GB</b>	hereby declares the following conformity under the EU Directive and standards for the following article	<b>HU</b>	az EU-irányelv és a vonatkozó szabványok szerinti következo megfeleloségi nyilatkozatot teszi a termékre
<b>CZ</b>	prohlašuje následující shodu podle směrnice EU a norem pro výrobek	<b>HR</b>	ovime izjavljuje da postoji sukladnost prema EU-smjernica i normama za sljedece artikle
<b>SK</b>	prehlasuje nasledujúcu zhodu podľa smernice EU a noriem pre výrobok	<b>SI</b>	izjavlja sledede skladnost z EU-direktivo in normami za artikel

**Marke / Brand / Marque:** **SHEPPACH**  
**Art.-Bezeichnung:** **OSZILLIERENDER KANTEN-, BAND- UND SPINDELSCHLEIFER - OSM600**  
**Article name:** **OSCILLATING EDGE-, BELT- AND SPINDLE SANDER - OSM600**  
**Nom d'article:** **PONCEUSE DE CHANT OSCILLANTE À BANDE ET À CYLINDRE - OSM600**  
**Art.-Nr. / Art. no. / N° d'ident.:** **5903405901**

2014/29/EU	2004/22/EC	89/686/EC_96/58/EC	2000/14/EC_2005/88/EC
2014/35/EU	2014/68/EU	90/396/EC	<b>Annex V</b>
<input checked="" type="checkbox"/> 2014/30/EU	<input checked="" type="checkbox"/> 2011/65/EU*		<b>Annex VI</b> Noise: measured $L_{wA}$ = xx dB(A); guaranteed $L_{wA}$ = xx dB(A) P = xx KW; L/Ø = cm Notified Body: Notified Body No.:
<input checked="" type="checkbox"/> 2006/42/EC			2010/26/EC
<b>Annex IV</b> Notified Body: Notified Body No.: Certificate No.:			Emission. No.:

**Standard references:**

**EN 62841-1:2015 ; EN 55014-1:2017; EN 55014-2:2015; EN 61000-3-2:2014; EN 61000-3-3:2013; EN ISO 12100:2010**

Die alleinige Verantwortung für die Ausstellung dieser Konformitätserklärung trägt der Hersteller.  
 This declaration of conformity is issued under the sole responsibility of the manufacturer.  
 Le fabricant assume seul la responsabilité d'établir la présente déclaration de conformité.

\* Der oben beschriebene Gegenstand der Erklärung erfüllt die Vorschriften der Richtlinie 2011/65/EU des Europäischen Parlaments und des Rates vom 8. Juni 2011 zur Beschränkung der Verwendung bestimmter gefährlicher Stoffe in Elektro- und Elektronikgeräten.

The object of the declaration described above fulfils the regulations of the directive 2011/65/EU of the European Parliament and Council from 8th June 2011, on the restriction of the use of certain hazardous substances in electrical and electronic equipment.

L'appareil décrit ci-dessus dans la déclaration est conforme aux réglementations de la directive 2011/65/EU du Parlement Européen et du Conseil du 8 juin 2011 visant à limiter l'utilisation de substances dangereuses dans la fabrication des appareils électriques et électroniques.

Ichenhausen, den 16.11.2021

Unterschrift / Andreas Pecher / Head of Project Management

**First CE: 2020**  
**Subject to change without notice**

**Documents registrar:** Dawid Hudzik  
 Günzburger Str. 69, D-89335 Ichenhausen

# CE-Konformitätserklärung Originalkonformitätserklärung

## CE Declaration of Conformity

### Déclaration de conformité CE



Scheppach GmbH, Günzburger Str. 69, D-89335 Ichenhausen

DE	erklärt folgende Konformität gemäß EU-Richtlinie und Normen für den Artikel	LV	apliecina šādu saskaņā ar ES direktīvu atbilstības un standarti šādu rakstu
GB	hereby declares the following conformity under the EU Directive and standards for the following article	FI	vakuuttaa täten, että seuraava tuote täyttää ala esitetty EU-direktiivi ja standardit
EE	kinnitab järgmist vastavus vastavalt ELi direktiivi ja standardite järgmist artiklinumbrit	SE	försäkrar härmed följande överensstämmelse enligt EU-direktiv och standarder för följande artikeln
LT	pareiškia, taip atiktikt pagal ES direktyvos ir standartai šį straipsnį	DK	erklærer hermed, at følgende produkt er i overensstemmelse med nedenstående EUDirektiver og standarder

Marke / Brand / Marque: **SCHEPPACH**

Art.-Bezeichnung: **OSZILLIERENDER KANTEN-, BAND- UND SPINDELSCHLEIFER - OSM600**

Article name: **OSCILLATING EDGE-, BELT- AND SPINDLE SANDER - OSM600**

Nom d'article: **PONCEUSE DE CHANT OSCILLANTE À BANDE ET À CYLINDRE - OSM600**

Art.-Nr. / Art. no.: / N° d'ident.: **5903405901**

2014/29/EU	2004/22/EC	89/686/EC_96/58/EC	2000/14/EC_2005/88/EC
2014/35/EU	2014/68/EU	90/396/EC	<b>Annex V</b>
x 2014/30/EU	x 2011/65/EU*		<b>Annex VI</b> Noise: measured $L_{WA}$ = xx dB(A); guaranteed $L_{WA}$ = xx dB(A) P = xx KW; L/Ø = cm Notified Body: Notified Body No.:
x 2006/42/EC			2010/26/EC Emission. No:
<b>Annex IV</b> Notified Body: Notified Body No.: Certificate No.:			

**Standard references:**

**EN 62841-1:2015 ; EN 55014-1:2017; EN 55014-2:2015; EN 61000-3-2:2014; EN 61000-3-3:2013; EN ISO 12100:2010**

Die alleinige Verantwortung für die Ausstellung dieser Konformitätserklärung trägt der Hersteller.

This declaration of conformity is issued under the sole responsibility of the manufacturer.

Le fabricant assume seul la responsabilité d'établir la présente déclaration de conformité.

\* Der oben beschriebene Gegenstand der Erklärung erfüllt die Vorschriften der Richtlinie 2011/65/EU des Europäischen Parlaments und des Rates vom 8. Juni 2011 zur Beschränkung der Verwendung bestimmter gefährlicher Stoffe in Elektro- und Elektronikgeräten.

The object of the declaration described above fulfils the regulations of the directive 2011/65/EU of the European Parliament and Council from 8th June 2011, on the restriction of the use of certain hazardous substances in electrical and electronic equipment.

L'appareil décrit ci-dessus dans la déclaration est conforme aux réglementations de la directive 2011/65/EU du Parlement Européen et du Conseil du 8 juin 2011 visant à limiter l'utilisation de substances dangereuses dans la fabrication des appareils électriques et électroniques.

Ichenhausen, den 16.11.2021

Unterschrift / Andreas Pecher / Head of Project Management

**First CE: 2020**  
**Subject to change without notice**

**Documents registrar:** Dawid Hudzik  
Günzburger Str. 69, D-89335 Ichenhausen

**Garantie DE**

Offensichtliche Mängel sind innerhalb von 8 Tagen nach Erhalt der Ware anzuzeigen, andernfalls verliert der Käufer sämtliche Ansprüche wegen solcher Mängel. Wir leisten Garantie für unsere Maschinen bei richtiger Behandlung auf die Dauer der gesetzlichen Gewährleistungsfrist ab Übergabe in der Weise, dass wir jedes Maschinenteil, das innerhalb dieser Zeit nachweisbar in Folge Material- oder Fertigungsfehler unbrauchbar werden sollte, kostenlos ersetzen. Für Teile, die wir nicht selbst herstellen, leisten wir nur insoweit Gewähr, als uns Gewährleistungsansprüche gegen die Vorlieferanten zustehen. Die Kosten für das Einsetzen der neuen Teile trägt der Käufer. Wandlungs- und Minderungsansprüche und sonstige Schadensersatzansprüche sind ausgeschlossen.

**Warranty GB**

Apparent defects must be notified within 8 days from the receipt of the goods. Otherwise, the buyer's rights of claim due to such defects are invalidated. We guarantee for our machines in case of proper treatment for the time of the statutory warranty period from delivery in such a way that we replace any machine part free of charge which provably becomes unusable due to faulty material or defects of fabrication within such period of time. With respect to parts not manufactured by us we only warrant insofar as we are entitled to warranty claims against the upstream suppliers. The costs for the installation of the new parts shall be borne by the buyer. The cancellation of sale or the reduction of purchase price as well as any other claims for damages shall be excluded.

**Garantie FR**

Les défauts visibles doivent être signalés au plus tard 8 jours après la réception de la marchandise, sans quoi l'acheteur perd tout droit au dédommagement. Nous garantissons nos machines, dans la mesure où elles sont utilisées de façon conforme, pendant la durée légale de garantie à compter de la réception, sachant que nous remplaçons gratuitement toute pièce de la machine devenue inutilisable du fait d'un défaut de matière ou d'usinage durant cette période. Toutes les pièces que nous ne fabriquons pas nous-mêmes ne sont garanties que si nous avons la possibilité d'un recours en garantie auprès des fournisseurs respectifs. Les frais de main d'œuvre occasionnés par le remplacement des pièces sont à la charge de l'acquéreur. Tous droits à rédimption et toutes prétentions à une remise ainsi que tous autres droits à dommages et intérêts sont exclus

**Garanzia IT**

Vizi evidenti vanno segnalati entro 8 giorni dalla ricezione della merce, altrimenti decadono tutti i diritti dell'acquirente inerenti a vizi del genere. Appurato un impiego corretto da parte dell'acquirente, garantiamo per le nostre macchine per tutto il periodo legale di garanzia a decorrere dalla consegna in maniera tale che sostituiamo gratuitamente qualsiasi componente che entro tale periodo presenti dei vizi di materiale o di fabbricazione tali da renderlo inutilizzabile. Per componenti non fabbricati da noi garantiamo solo nella misura nella quale noi stessi possiamo rivendicare diritti a garanzia nei confronti dei nostri fornitori. Le spese per il montaggio dei componenti nuovi sono a carico dell'acquirente. Sono escluse pretese di risoluzione per vizi, di riduzione o ulteriori pretese di risarcimento danni.

**Garantie NL**

Zichtbare gebreken moeten binnen de 8 dagen na ontvangst van de goederen worden gemeld, zo niet verliest de verkoper elke aanspraak op grond van deze gebreken. Onze machines worden geleverd met een garantie voor de duur van de wettelijke garantietermijn. Deze termijn gaat in vanaf het moment dat de koper de machine ontvangt. De garantie houdt in dat wij elk onderdeel van de machine dat binnen de garantietermijn aantoonbaar onbruikbaar wordt als gevolg van materiaal- of productiefouten, kosteloos vervangen. De garantie vervalt echter bij verkeerd gebruik of verkeerde behandeling van de machine. Voor onderdelen die wij niet zelf produceren, geven wij enkel de garantie die wij zelf krijgen van de oorspronkelijke leverancier. De kosten voor de montage van nieuwe onderdelen vallen ten laste van de koper. Eisen tot het aanbrengen van veranderingen of het toestaan van een korting en overige schadeloosstellingsclaims zijn uitgesloten.

**Garantía ES**

Los defectos evidentes deberán ser notificados dentro de 8 días después de haber recibido la mercancía, de lo contrario el comprador pierde todos los derechos sobre tales defectos. Garantizamos nuestras máquinas en caso de manipulación correcta durante el plazo de garantía legal a partir de la entrega. Sustituiremos gratuitamente toda pieza de la máquina que dentro de este plazo se torne inútil a causa de fallas de material o de fabricación. Las piezas que no son fabricadas por nosotros mismos serán garantizadas hasta el punto que nos corresponda garantía del suministrador anterior. Los costes por la colocación de piezas nuevas recaen sobre el comprador. Están excluidos derechos por modificaciones, aminoraciones y otros derechos de indemnización por daños y perjuicios.

**Garantia PT**

Para este aparelho concedemos garantia de 24 meses. A garantia cobre exclusivamente defeitos de material ou de fabricação. Peças avariadas são substituídas gratuitamente. cabe ao cliente efetuar a substituição. Assumimos a garantia unicamente de peças genuínas. Não há direito à garantia no caso de: peças de desgaste, danos de transporte, danos causados pelo manejo indevido ou pela desatenção as instruções de serviço, falhas da instalação elétrica por inobservância das normas relativas à electricidade. Além disso, a garantia só poderá ser reivindicada para aparelhos que não tenham sido consertados por terceiros. O cartão de garantia só vale em conexão com a fatura.

#### Garantie DE

Offensichtliche Mängel sind innerhalb von 8 Tagen nach Erhalt der Ware anzuzeigen, andernfalls verliert der Käufer sämtliche Ansprüche wegen solcher Mängel. Wir leisten Garantie für unsere Maschinen bei richtiger Behandlung auf die Dauer der gesetzlichen Gewährleistungsfrist ab Übergabe in der Weise, dass wir jedes Maschinenteil, das innerhalb dieser Zeit nachweisbar in Folge Material- oder Fertigungsfehler unbrauchbar werden sollte, kostenlos ersetzen. Für Teile, die wir nicht selbst herstellen, leisten wir nur insoweit Gewähr, als uns Gewährleistungsansprüche gegen die Vorlieferanten zustehen. Die Kosten für das Einsetzen der neuen Teile trägt der Käufer. Wandlungs- und Minderungsansprüche und sonstige Schadensersatzansprüche sind ausgeschlossen.

#### Warranty GB

Apparent defects must be notified within 8 days from the receipt of the goods. Otherwise, the buyer's rights of claim due to such defects are invalidated. We guarantee for our machines in case of proper treatment for the time of the statutory warranty period from delivery in such a way that we replace any machine part free of charge which provably becomes unusable due to faulty material or defects of fabrication within such period of time. With respect to parts not manufactured by us we only warrant insofar as we are entitled to warranty claims against the upstream suppliers. The costs for the installation of the new parts shall be borne by the buyer. The cancellation of sale or the reduction of purchase price as well as any other claims for damages shall be excluded.

#### Záruka CZ

Viditelné vady jsou poukazatelné během 8 dní od obdržení zboží, jinak ztrácí zákazník všechny nároky týkající se takovýchto vad. Poskytujeme záruku na naše stroje, s kterými je správně zacházeno, na dobu zákonně záruční lhůty začínající od doručení tak, že bezplatně vyměníme každou část stroje, která se během této doby může stát prokazatelně nepoužitelnou následkem materiálové či výrobní vady. Na díly, které sami neopravujeme, poskytujeme záruku pouze v rozsahu, v němž nám přísluší nárok na záruční plnění vůči subdodavatelé. Náklady na instalaci nového dílu nese zákazník. Nárok na výměnu zboží, na slevu a jiné nároky na odškodnění jsou vyloučené.

#### Záruka SK

Zrejme vady musia byť predstavené v priebehu 8 dní po obdržaní tovaru, ináč zákazník stratí všetky nároky týkajúce sa takejto vady. Ponúkame záruku na naše aparáty, ktoré sú správne používané počas zákonného termínu záruky tak, že bezplatne vymeníme každú časť aparátu, ktorá sa v priebehu tohto času môže stať dokázateľne nefunkčnou dôsledkom materiálnej či výrobnéj vady. Na časti ktoré sami nevyrábame, poskytujeme záruku iba v rozsahu, v ktorom nám prísluší nárok na záručné plnenie k subdodávateľovi. Za trovy týkajúce sa inštalácie novej súčiastky je zodpovedný zákazník. Nárok na výmenu tovaru, na zľavu a iné nároky na nahradenie škody sú vylúčené.

#### Szavatosság HU

A nyilvántaló hibákat ki kell jelenteni számított 8 napon belül az áruk, különben a vevő elveszti minden igényt az ilyen hibák. Kínálunk garanciát a gépeinket a megfelelő kezeléssel időtartamának hallgatlagos garancia a szállítási időpontját oly módon, hogy cserélje ki minden egyes részre ezen idő alatt észlelhető a sorban anyag-vagy gyártási legyen hibával, ingeny. Az alkatrészeket, hogy nem termel magunkat, hogy csak olyan garanciát, hiszen jogosultak jótállási igények beszállítókkal szemben. A költség beillesztése az új részek a vevőnek. Átalakítása és csökkentése követelések és egyéb kártérítési igények ki vannak zárva.

#### Gwarancja PL

Wszelkie uszkodzenia musz być zgłaszane w przeciagu 8 dni od daty otrzymania towaru, w przeciwnym wypadku, prawo do reklamacji wygasa. Gwarantujemy, że w czasie trwania gwarancji wymienimy wszelkie części maszyn, które okazały się niesprawne na skutek wad materiału z jakiego zostały wykonane lub błędów w produkcji bez dodatkowych opłat pod warunkiem, że maszyna będzie obsługiwana zgodnie z zaleceniami. W odniesieniu do części nie produkowanych przez nas, gwarancja obowiązuje tylko w przypadku naszych dostawców. Koszty instalacji nowych części są ponoszone przez klienta. Odszkodowania wynikłe z uszkodzeń maszyny oraz redukcje ceny zakupu maszyny w ramach reklamacji nie będą rozpatrywane.

#### Garancija HR

Vidljive štete se moraju prijaviti u roku od 8 dana od primitka robe U suprotnom slučaju kupac gubi pravo na reklamaciju. Mi jamčimo za naše strojeve u slučaju ispravnog postupanja tijekom perioda zakonskog jamstva tako što zamijenujemo besplatno bilo koji dio stroja koji dokazano postane neupotrebljiv uslijed neispravnog materijala ili grešaka u proizvodnji u tom vremenskom periodu Za dijelove koje mi nismo proizveli jamčimo samo ukoliko imamo pravo na reklamaciju prema dobavljačima Troškove za ugradnju novih dijelova snosi kupac Molbe za smanjenjem cijene kao i sve druge reklamacije zbog šteta su isključene.

#### Garancija SI

Očitne pomanjkljivosti je potrebno naznaniti 8 dni po prejemu blaga, v nasprotnem primeru izgubi kupec vse pravice do garancije zaradi takšnih pomanjkljivosti. Za naše naprave dajemo garancijo ob pravilni uporabi za čas zakonsko določenega roka garancije od prodaje in sicer na takšen način, da vsak del naprave brezplačno nadomestimo, za katerega bi se v tem roku izkazalo, da je zaradi slabega materiala ali slabe izdelave neuporaben. Za dele, ki jih sami ne izdelujemo, jamčimo samo toliko, kolikor zahteva garancija drugih podjetij. Stroški za vstavljanje novih delov nosi kupec. Zahteve za spreminjanje in zmanjšanje ter ostale zahteve za nadomestilo škode so izključene.

**Garantie DE**

Offensichtliche Mängel sind innerhalb von 8 Tagen nach Erhalt der Ware anzuzeigen, andernfalls verliert der Käufer sämtliche Ansprüche wegen solcher Mängel. Wir leisten Garantie für unsere Maschinen bei richtiger Behandlung auf die Dauer der gesetzlichen Gewährleistungsfrist ab Übergabe in der Weise, dass wir jedes Maschinenteil, dass innerhalb dieser Zeit nachweisbar in Folge Material- oder Fertigungsfehler unbrauchbar werden sollte, kostenlos ersetzen. Für Teile, die wir nicht selbst herstellen, leisten wir nur insoweit Gewähr, als uns Gewährleistungsansprüche gegen die Vorlieferanten zustehen. Die Kosten für das Einsetzen der neuen Teile trägt der Käufer. Wandlungs- und Minderungsansprüche und sonstige Schadensersatzansprüche sind ausgeschlossen.

**Warranty GB**

Apparent defects must be notified within 8 days from the receipt of the goods. Otherwise, the buyer's rights of claim due to such defects are invalidated. We guarantee for our machines in case of proper treatment for the time of the statutory warranty period from delivery in such a way that we replace any machine part free of charge which provably becomes unusable due to faulty material or defects of fabrication within such period of time. With respect to parts not manufactured by us we only warrant insofar as we are entitled to warranty claims against the upstream suppliers. The costs for the installation of the new parts shall be borne by the buyer. The cancellation of sale or the reduction of purchase price as well as any other claims for damages shall be excluded.

**Garantii EE**

Ilmselgetest vigadest tuleb teatada 8 päeva jooksul pärast kauba kättesaamist, vastasel juhul kaotab ostja kõik õigused garantiile nimetatud vigade tõttu. Õige käsitsemise korral anname oma masinatele garantii seadusega ettenähtud ajaks alates kauba üleandmisest nii, et vahetame tasuta välja kõik masina osad, mis nimetatud aja jooksul peaks muutuma kasutuskõlbmatuks materjali- või tootmisvea tõttu. Osade eest, mida me ise ei tooda, anname garantii vaid selles osas, mis tarnija on meile garanteerinud. Uute osade paigaldamise kulud kannab ostja. Muutmis- ja amortisatsiooninõuded ning muud kahjutasunõuded välistatakse.

**Garantija LV**

Acīmredzami defekti ir jāpaziņo 8 dienu laikā no precēs saņemšanas. Pretējā gadījumā pircēja tiesības pieprasīt atļidzību par šādiem defektiem ir spēkā neesošas. Mēs dodam garantiju savām iekārtām, ja pircējs pret tām atbilstoši izturas garantijas laikā. Mēs apņemamies bez maksas piegādāt jebkuru rezerves daļu, kas iespējams kļūvusi nelietoājama bojātu materiālu vai ražošanas defektu dēļ šajā laika periodā. Attiecībā uz rezerves daļām, kuras nav mūsu ražotas, mēs garantējam tikai gadījumā, ja mums ir garantija no saviem piegādātājiem. Jauno detaļu uzstādīšanas izmaksas ir jāuzņemas pircējam. Pirkuma atcelšana vai pirkuma cenas samazināšana, kā arī jebkuras citas prasības par bojājumu atļidzināšanu netiek izskatītas.

**Garantija LT**

Dėl akivaizdžiai matomų defektų turi būti informuota per 8 dienas nuo įrenginio gavimo momento. Kitu atveju pirkėjo teisė reikšti pretenziją dėl šių defektų yra negaliojanti. Savo įrenginiams mes garantuojame įstatymo nustatytą pilną aptarnavimą garantinio laikotarpio metu, jei yra laikomasi gamintojo-vartotojo susitarimo ir mes pažadame nemokamai pakeisti bet kurias mašinos dalis, sugedusias dėl blogos medžiagos ar gamyklinio broko. Mes neatsakome už dalis, pagamintas ne mūsų ir jūsų gautas iš kito tiekėjo. Naujų dalių montavimo kaštai yra pirkėjo atsakomybė. Pirkimo nutraukimas ar pirkimo kainos sumažinimas, kaip ir bet kurios kitos pretenzijos dėl nuostolių nebus patenkinamos.

**Garanti SE**

Med denna maskin följer en 24 månaders garanti. Garantin täcker endast material- och konstruktionsfel. Defekta delar ersätts utan omkostningar, men kunden står för installationen. Vår garanti täcker endast original-delar. Anspråk på garanti öreligger inte för: garantin täcker ej, transportskador, skador orsakade av felaktig behandling och då skötsel föreskrifter inte beaktats. Vidare kan garantikrav endast ställas för maskiner som inte har reparerats av tredje part.

**Takuu FI**

Ilmeisistä puutteista tulee ilmoittaa kahdeksan päivän kuluessa tavarann vastaanottamisesta. Muutoin ostaja ei voi vaatia korvausta ko. puutteista. Annamme takuun oikein käsitellyille koneillemme lakisääteiseksi takuujaksiksi tavarann luovutuksesta alkaen siten, että vaihdamme korvauksetta minkä tahansa ko- neenosan, joka osoittautuu tämän ajan kuluessa käyttökelvottomaksi raaka-aine- tai valmistusvirheestä johtuen. Osille, joita emme valmista itse, annamme takuun vain mikäli osien toimittaja on antanut niistä takuun meille. Uusien osien asennuskustannukset maksaa ostaja. Purku- ja vähennysvaatimukset ja muut vahingonkorvausvaatimukset eivät tule kysymykseen.

**Garanti DK**

Åbenlyse fejl og mangler skal anmeldes senest 8 dage efter modtagelsen af varen; ellers mister køberen alle garantikrav i forbindelse med sådanne fejl og mangler. Vi yder garanti på vores maskiner, hvis disse håndteres korrekt, i hele den lovligtige garantiperiode fra leveringsdatoen at regne i det omfang, at vi gratis udskifter enhver maskindel, der beviseligt er ubrugelig som følge af materiale- eller produktionfejl. For dele, som vi ikke selv fremstiller, yder vi kun garanti i det omfang, at vi kan rejse garantikrav over for underleverandørerne. Køberen opbeholder omkostningerne i forbindelse med montering af nye dele. Omstillings- og reduktionskrav samt andre erstatningskrav er udelukket.