



Használati útmutató



OSZCILLÁLÓ FOGKEFE



Eredeti használati utasítás

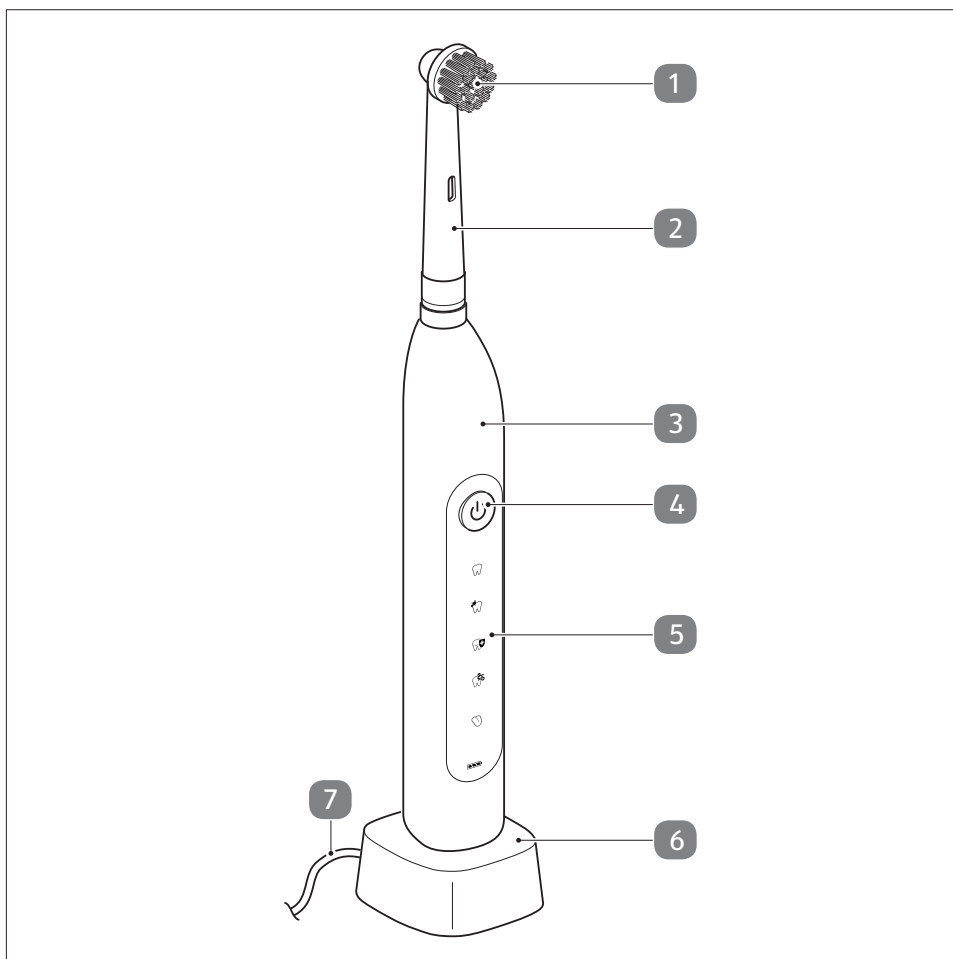

Szállítási terjedelem

- | | | | |
|---|----------------------------|---|--|
| 1 | Kefefej | 5 | Funkció kijelző |
| 2 | Kefefeltét | 6 | Töltőállomás |
| 3 | Nyel | 7 | Hálózati kábel |
| 4 | Be-/ki üzemi kapcsoló gomb | - | Eredeti Használati útmutató/
Garanciakártya |

Tartalomjegyzék

Szállítási terjedelem	2
Szimbólum	4
Általános tudnivalók	5
Biztonsági utasítások	6
Rendeltetésszerű használat.....	6
Gyermekekre és tágabb személyi körre nézve fennálló veszély ...	6
Áramütés veszélye.....	7
Egyéb okok miatti sérülésveszély	9
Biztonsági útmutatások az akkumulátorhoz.....	10
Az első használat előtt.....	11
Kicsomagolás.....	11
Az első feltöltés és a további töltések.....	12
A töltésre és az akkumulátorra vonatkozó tanács	13
Kezelés	14
A használat után.....	17
Bekapcsolódás elleni védelem szállításkor az utazási csomagban	18
Tárolás	18
Pót fogkefe feltétek.....	19
Hiba és elhárítása	19
Műszaki adatok.....	20
Megfelelőségi nyilatkozat	20
Hulladékkénti elhelyezés.....	21
A csomagolóanyag és az eszköz hulladékkénti elhelyezése	21

Szimbólum



Olyan közepes kockázatot jelent, mely halálos vagy súlyos sérüléshez vezethet, ha nem előzik meg azt.

VIGYÁZAT!

Anyagi károkat okozhat a figyelmen kívül hagyása.



Tanácsok és magyarázatok előtt áll.

IP67 védettség: Porvédett és a feszültség alatt álló alkatrészek érintése elleni teljes körű védelem. Korlátozott idejű vízállóság (30 percre, 1 méteres víz által kifejtett környezeti nyomás esetén).

II-es védelmi osztály / : A hálózati áramkör és a kimeneti feszültség között megerősített vagy dupla szigeteléssel rendelkező eszköz.



A jellel ellátott áruk teljesítik az Európai Gazdasági Térség közösségi előírásainak valamennyi követelményét.



A pecséttel (GS jelzés) jelzett biztonság igazolja, hogy a termék megfelel a német termékbiztonsági törvénynek.

Általános tudnivalók

Tisztelt Vásárló!

Köszönjük, hogy e termék megvásárlása mellett döntött. Reméljük, hogy elnyerte a tetszését és szívesen használja.

Ezen Használati útmutatóban pontosan leírjuk, hogyan lehet optimálisan és biztonságosan használni a terméket. Kívánjuk, hogy sok öröme legyen benne!



Az eszköz használata előtt olvassa el ezen eredeti Használati útmutatót, különös tekintettel a Biztonsági utasításokra, majd későbbi

utánanézés céljából őrizze meg azt.

Súlyos sérülésekhez vagy a fogkefe károsodásához vezethet a Kezelési útmutatóban foglaltak be nem tartása.

Ha továbbadja a terméket, akkor e Használati útmutatót is mellékelje hozzá.

PDF-fájlként e Használati útmutató a **www.gt-support.de** című honlapunkról tölthető le.

Biztonsági utasítások

Rendeltetésszerű használat

- Az eszköz kizárólag fogmosásra és háztartási használatra alkalmas. Professzionális használatra nem alkalmas.
- Az eszközt csak a mellékelt és az arra a célra szánt fogkefe feltétekkel szabad használni.
- Bármely más használat rendeltetésellenes használatnak minősül, anyagi kárt vagy személyi sérülést okozhat. Nem játékszer a fogkefe.
- A gyártó és a forgalmazó a rendeltetésellenes vagy hibás használatból eredő károkért nem vállal felelősséget.

Gyermekekre és tágabb személyi körre nézve fennálló veszély

- Nem ajánlott 4 év alatti gyermekeknek.
- E terméket gyermekek, valamint olyan személyek, akiknek csökkentek a fizikai, érzékszervi vagy szellemi képességeik, illetve nem rendelkeznek kellő tapasztalattal és/vagy hozzáértéssel csak akkor használhatják, ha megfelelő személy felügyeli őket vagy az eszköz biztonságos használatával kapcsolatos tájékoztatásban részesültek, továbbá megértették a használatból származó veszélyeket. Nem végezhetik gyermekek a tisztítást és a felhasználói karbantartást kivéve, ha felügyelet alatt végzik azt.
- Nem játszhatnak gyermekek az eszközzel.
- Tartsa gyermekektől távol a csomagolóanyagot. Lenyelése esetén fulladásveszély áll fenn. Ügyeljen arra, hogy csomagoló zacskót ne húzzák a fejükre.

Áramütés veszélye



Áramütés veszélye! Az eszköz veszélyes feszültséggel működik.

A legnagyobb körültekintéssel kell a folyadékokat kezelni, amikor azok elektromos eszközökkel érintkeznek!

Háztartásban gyakori baleseti ok a rutinműveletekből adódó figyelmetlenség. Ügyeljen arra, hogy a hálózati kábel csatlakozódugójának csatlakoztatásakor illetve a csatlakozás bontásakor, vagy az eszköz használatakor a kezei mindig szárazak legyenek.

- Tilos csepegő vagy freccsenő víznek kitenni a hálózati kábelt, valamint a hálózati csatlakozódugót.
- Tilos a töltőállomást vízbe vagy más folyadékba mártani. **Áramütés veszélye!**
- Ne működtesse a szabadban az eszközt, és ne tegye ki az olyan időjárási hatásoknak, mint eső, hó vagy fagy.
- A töltőállomás hálózati kábelének csatlakozódugóját egy olyan előírás szerűen telepített csatlakozó aljzatba csatlakoztassa, amelynek a **Műszaki adatai** megegyeznek a készülék adataival.
- Egy közbeiktatott csatlakozó vagy hosszabbítókábel használata esetén eleget kell tenni az érvényes biztonsági előírásoknak. Tilos túllépni a megadott maximális áramerősséget.
- Ügyeljen arra, hogy jól megközelíthető helyen legyen a csatlakozóaljzat, hogy szükség esetén gyorsan kihúzhassa a hálózati kábel csatlakozódugóját.
- Ne használja az eszközt:
 - ha sérült az eszköz,
 - sérült a hálózati kábel vagy a csatlakozódugó,
 - leesett az eszköz.

- Minden használat előtt teljesen gombolyítsa le a töltőállomás hálózati kábelét. Ügyeljen arra, hogy a ne csípődjön be, ne nyomódjon össze, illetve éles sarkak vagy forró tárgyak miatt ne sérüljön meg a hálózati kábel.
- Húzza ki a hálózati kábel csatlakozódugóját a csatlakozóaljzatból:
 - ha nem használja a töltőállomást,
 - töltés után,
 - az eszköz tisztítása vagy eltétele előtt,
 - ha a használat közben nyilvánvaló üzemzavar lép fel,
 - zivatar esetén.Mindig a csatlakozódugónál fogva húzza ki, ne a kábelnél fogva.
- Ne végezzen változtatásokat az eszközön vagy a hálózati kábelén.
- Kizárólag szakszervizzel végeztesse a javításokat. Ügyeljen a garanciális feltételek betartására is (lásd Garanciakártya).
- Ne ejtse le a fogkefe nyelét, illetve ne tegye ki mechanikai behatásnak.
- Nem cserélhető a töltőállomás hálózati kábele. Az eszköz sérülése esetén hulladékként kell elhelyezni azt.
- Kizárólag a mellékelt töltőállomással tölthető a nyél.
- Tilos az eszközt kapcsolóórához vagy külön távvezérlő rendszerhez, mint pl. szürkületi kapcsoló vagy távvezérelhető hálózati csatlakozóaljzat csatlakoztatni.

Egyéb okok miatti sérülésveszély

- Úgy vezesse a hálózati kábelt, hogy az ne idézzen elő botlásveszélyt.
- Azonnal cserélje le az elhasználódott vagy sérült kefefeltétet a száj és a fogak sérülésének az elkerülésére.

VIGYÁZAT! Anyagi kár okozásának veszélye

- Csak „terhelés alatt“ kapcsolja be a fogkefét. A fogkefe bekapcsolása előtt tegye a kefefeltétet a szájába.
- Ne ejtse le a fogkefe nyelét. Ha ez mégis megtörténik, akkor ne használja tovább a fogkefét. Egy hivatalos szervizben ellenőriztesse.
- Mindig stabil, sima és hőálló felületre tegye a töltőállomást. Emellett ügyeljen arra, hogy elegendő távolság maradjon olyan erős hőforrásoktól, mint sütőlapoktól, fűtéscsővektől és hasonlóktól.
- Kerülje a hő megrekedését, és olyan helyre állítsa a töltőállomást, ahol a használat során jól elvezethető körbe a házból távozó hő.
- Ne tegyen semmit sem a töltőállomásra, mint például kendőt vagy újságot. Tűzveszélyt idéz elő!
- Az eszköz alján gumis talp található. Mivel a bútorok, illetve tartófelületek különböző anyagokból készülnek, melyeket különböző ápolószerekkel gondoznak nem zárható ki teljes egészében, hogy olyan alkotóelemeket tartalmaznak, melyek megtámadják vagy felpuhítják a talpat. Szükség esetén tegyen csúszásmentes alátétet az eszköz alá.
- Ne használjon agresszív vegyszereket, dörzsölő anyagokat, kemény szivacsokat vagy hasonlókat a tisztításhoz.

Biztonsági útmutatások az akkumulátorhoz

- Be van építve az eszközbe az akkumulátor, így az nem cserélhető.
- Sohase zárja rövidre az akkumulátor érintkezőit/csatlakozóit. Ne dobja tűzbe a terméket, illetve az akkumulátort. Ez robbanás- és tűzveszélyt idéz elő!
- Akkor is rendszeresen végezze el az akkumulátor utántöltését, amikor az meg nem szükséges a termék használatához. Az alkalmazott akkumulátortechnika miatt így nem szükséges az akkumulátor előzetes kisütése.
- Sohase végezze felügyelet nélkül a töltést.
- Környezetbarát módon kell az akkumulátort hulladékként elhelyezni.
- A termék hulladékkénti elhelyezése előtt forduljon egy elektromos szakemberhez vagy a kereskedőjéhez az akkumulátor kiszerezése és környezetbarát hulladékkénti elhelyezése érdekében.



FIGYELMEZTETÉS!

Robbanásveszély!

Nagy hőhatásnak kitévelül esetén felrobbanhat az akkumulátor.

- Ne melegítse, és ne dobja tűzbe az akkumulátort.



FIGYELMEZTETÉS!

Akkumulátorfolyadék miatti sérülésveszély!

Minél régebbi az akkumulátor, annál nagyobb akkumulátorfolyadék szivárgásának a veszélye. Sérülést okozhat a kifolyt akkumulátorfolyadék.

- Kerülje el, hogy bőrrel, szemmel vagy nyálkahártyával érintkezzen az akkumulátorfolyadék.

- Akkumulátorsavval való érintkezés esetén az érintett helyet tiszta folyóvízzel azonnal öblítse le, és késedelem nélkül forduljon orvoshoz.
- Tartsa a gyermekektől távol az akkumulátort.
- Azonnal forduljon orvoshoz, ha egy gyermek vagy állat lenyelt egy akkumulátort.

Az első használat előtt

Kicsomagolás

- Vegye ki a terméket és a tartozékokat a csomagolásból.
- Gondosan távolítsa el az összes csomagolóanyagot, és teljesen csévélje le a hálózati kábelt.
- Sérülések szempontjából ellenőrizze a fogkefét, illetve az egyes alkatrészeket. Ha sérült, akkor ne használja a fogkefét. Forduljon a garanciakártyán szereplő című gyári szervizhez.
- Az eszköz első használat előtt ellenőrizze, hogy a típustáblán megjelölt feszültségérték egyezik-e háztartásában használttal. A töltőállomás alján található a típustábla.
- Az első használat előtt nedves kendővel tisztítsa meg az eszközt, hogy eltávolítsa a csomagolóanyag és gyártási maradványokat.
- Tartsa a kefe hegyét **2** folyó víz alatt, majd törölje azokat szárazra.
- Szilárd, sík helyre tegye a töltőállomást **6**.

Az első feltöltés és a további töltések

- Csatlakoztassa a töltőállomás **6** hálózati kábelét egy előírás-szerűen szerelt hálózati csatlakozóaljzatba, majd tegye a nyelet **3** a töltőállomásra.

i Az első alkalommal kb. 10 óráig hagyja a nyelet **3** a töltőállomáson **6**.

Ha a be-/ki üzemi kapcsoló gomb **4** megnyomása után kb. 30 másodpercig piros színnel villog az akkumulátor kijelző **10**, és nem kapcsolódik be a fogkefe, akkor fel kell tölteni az akkumulátort.

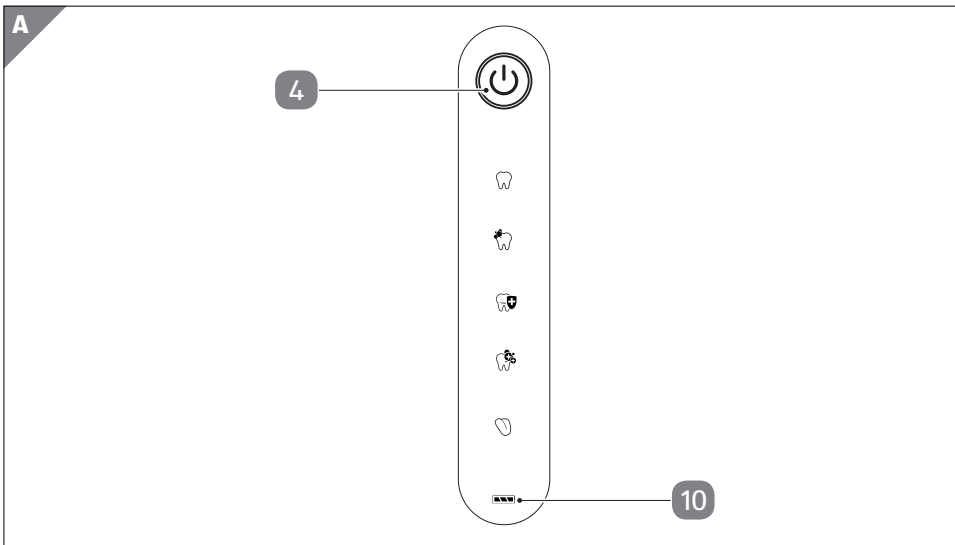

- Az akkumulátor töltése során lassan piros színnel villog az akkumulátor kijelző **10**.
- Az akkumulátor teljes feltöltése után zöld színnel világít az akkumulátor kijelző **10**.

A töltésre és az akkumulátorra vonatkozó tanács

- Nem lehetséges az akkumulátor túltöltése. Az akkumulátor feltöltése után vegye le a nyelet a töltőállomásról, majd húzza ki a töltőállomás hálózati kábelének a csatlakozódugóját a hálózati csatlakozóaljzatból.
- Amikor érezhetően lassul a fogkefe feltétek mozgása, vagy az akkumulátor lemerülésének a jelzése jelenik meg nyélen (piros színnel villog az akkumulátor kijelző **10**), akkor fel kell tölteni az akkumulátort.
- Az hozzájárul az akkumulátor működőképességének a megőrzéséhez, ha eleinte ismét teljesen feltölti azt, amikor piros színnel villog az akkumulátor kijelző **10**.

VIGYÁZAT!

A tartós töltés csökkenti az akkumulátor élettartamát.



A be-/ki üzemi kapcsoló gomb **4** megnyomása után az akkumulátor kijelző **10** jelzi a lemerült akkumulátort.

Ebben a töltési állapotban nem kapcsolódik be fogkefe. A be-/ki üzemi kapcsoló gomb **4** megnyomása után kb. 30 másodpercig villog az akkumulátor kijelző. Fel kell tölteni a fogkefét.

Rövid töltés után azonban ismét használhatja a fogkefét. Ezután teljesen töltsse fel az akkumulátort.

Kb. 10 óráig töltsse a nyelet **3**. Töltés során normális jelenség a nyél felmelegedése.

Indukciós a töltés, és ez befolyásolhatja a töltőállomás közelében található fémtárgyakat. Legalább 10 cm-es távolságra legyenek a fémtárgyak a töltőállomástól.

Közvetlenül a töltés befejeződése után bontsa a hálózati csatlakozást.

Kezelés

- Egyenesen dugja a kefefeltét **2** a nyélre **3**. A fogkefe feltét levételéhez egyenesen húzza le azt a nyélről.
- Nedvesítse meg a kefefejet **1**, majd engedje rá a fogkrémet.
- Csak akkor kapcsolja be amikor az oszcilláló fogkefét, amikor a kefe már a szájában van.

i **A fogkefe rezeg, majd kb. 30 másodperce elteltével rövid időre leáll, majd ismét működni kezd a motor.**

Az indítást követő 2 perc elteltével háromszor rövid időre leáll, majd ismét működni kezd a motor.

Ezután 30 másodpercenként felváltva egyszer, majd háromszor rövid időre leáll a motor.

- A fogkefe bekapcsolásához nyomja meg a be-/ki üzemi kapcsoló gombot **4**.



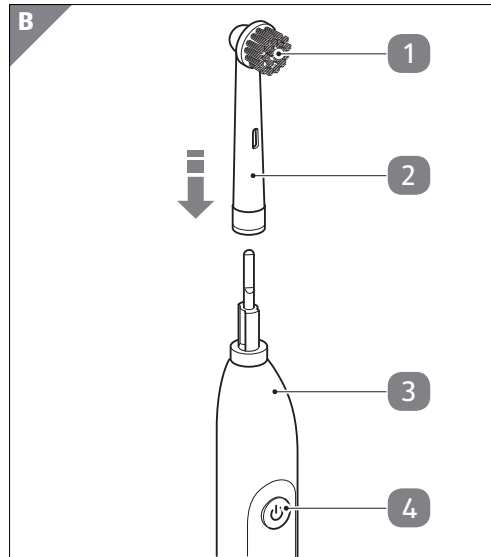

A be-/ki üzemi kapcsoló gombnak **4**, a bekapcsolást követő 5 másodpercen belüli ismételt megnyomásával a következő funkciók választhatóak ki:



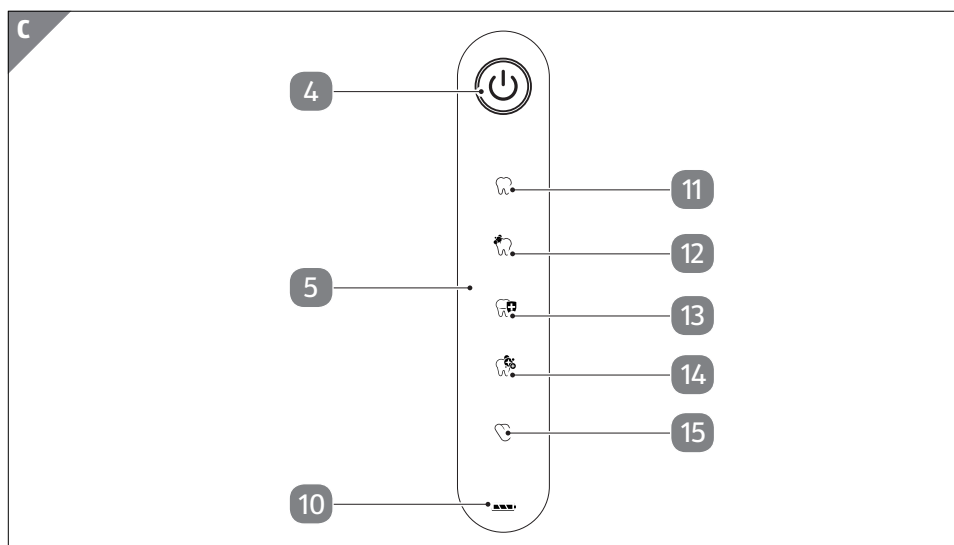



i A bekapcsolás után az utoljára használt funkció (11 - 15 szimbóluma világít fehér fénnel) kerül kijelzésre. Az akkumulátor kijelző 10 kb. 5 másodpercig jelzi ki a töltési állapotot:

- **zöld** → Rendszerben van a töltési állapot.
- villogó **piros** → Töltés szükséges ill lemerült az akkumulátor, nem kapcsolódik be a fogkefe. Töltse fel az akkumulátort.



- 11  **Napi:** 4500 rezgés/perc, $\pm 15\%$
- 12  **Fényesítés:** 4000 rezgés/perc, $\pm 15\%$
- 13  **Érzékeny fogak és fogíny:**
3000-5000 rezgés/perc, $\pm 15\%$
- 14  **Mélytisztítás:** 3000-5500 rezgés/perc, $\pm 15\%$
- 15  **Nyelvtisztítás:** 4000 rezgés/perc, $\pm 15\%$

-  **Napi:** Egyenletesen rezeg a fogkefe, majd kb. 30 másodperc elteltével rövid időre leáll. Amikor a fogait 4 szakaszra osztja, és mindegyik szakaszt 30 másodpercig tisztítja, akkor gondoskodik a 2 perces javasolt és egyenletes elosztott tisztítási idő betartásáról. Az indítást követő 2 perc elteltével háromszor rövid időre leáll a motor. Ezután 30 másodpercenként felváltva egyszer, majd háromszor rövid időre leáll a motor.
-  **Fényesítés:** A fogkefe egyenletesen rezeg (a szünetek leírása a **Napi** résznél található).
-  **Érzékeny fogak és fogíny:** A fogkefe rövid időközökkel rezeg, illetve leáll (a szünetek leírása a **Napi** résznél található).
-  **Mélytisztítás:** A fogkefe hosszú ideig rezeg (a szünetek leírása a **Napi** résznél található).
-  **Nyelvtisztítás:** A fogkefe alacsony rezgésszámmal egyenletesen rezeg (25 másodperc múlva kikapcsol).

A használat után

- Húzza le feltétet **2** a nyélről **3**, majd alaposan öblítse le folyóvízben. Ütögesse erőteljesen ezután a feltét nyílását egy törülközőnek és szárítsa meg azt.



Gondoskodjon arra, hogy lehetőleg gyorsan megszáradhasson a kefefeltét. Semmiképpen se tárolja vízben.

- Rövid ideig öblítse le a nyél **3** kefefeltétét (alul tartsa a kefefeltétet), mossa le a feltétet, majd szárítsa meg a nyelet.







A töltőállomás tisztításakor feltétlenül húzza a hálózati kábel csatlakozódugóját a csatlakozóaljzatból.

Tilos a töltőállomást vízbe vagy más folyadékba mártani. Áramütés veszélye!

- Csak megnedvesített kendővel végezze a töltőállomás **6** tisztítását, majd a hálózati feszültséghez való csatlakoztatása előtt gondoskodjon arról, hogy az teljesen megszáradjon.

Bekapcsolódás elleni védelem szállításkor az utazási csomagban

 Egy véletlen bekapcsolás elkerülése érdekében, pl. a bőrröndben való szállításkor inaktiválható a be-/ki üzemi kapcsoló gombnak .

- Tartsa megnyomva legalább 5 másodpercig a be-/ki üzemi kapcsoló gombot . Zöld színnel ötször gyorsan felvillan az akkumulátor kijelző . Ezután már nem lehet a be-/ki üzemi kapcsoló gomb  megnyomásával bekapcsolni a fogkefét.
- Legalább 5 másodperces megnyomásával aktiválhatja ismét a be-/ki üzemi kapcsoló gombot. Zöld színnel világít az akkumulátor kijelző , és világít a **napi** funkciókijelző. Most ismét üzemkész a fogkefe.

Alternatív megoldásként a nyomógomb a hálózati feszültségre csatlakoztatott töltőállomásra téve is aktiválható. Elegendő egy rövid rátétel.

Tárolás

Ha hosszabb ideig nem használja az eszközt, majd egy száraz, közvetlen napsütéstől védett, fagymentes helyen tárolja.

Pót fogkefe feltétek

3 havonta javasoljuk a fogkefe feltétek cseréjét. Kopó eszközök a fogkefe feltétek, és nem terjed ki rájuk a garancia hatálya!

A szervizközpontban rendelhetőek fogkefe feltétek. Ott tudhatók meg a forgalmi adót tartalmazó árak és a szállítási költségek.

ALDI Magyarország Élelmiszer Bt.

Mészárosok útja 2, 2051 Biatorbágy, HUNGARY

Hiba és elhárítása

Hiba: Nem működik, piros színnel villog az akkumulátor kijelző **10**.

Lehetséges okok és elhárításuk:

- Lemerült az akkumulátor? Tegye a töltőállomásra a nyelet, és csatlakoztassa a hálózati kábel csatlakozódugóját egy hálózati csatlakozóaljzathoz.

Hiba: Nem működik, zöld színnel villog az akkumulátor kijelző **10**.

Lehetséges okok és elhárításuk:

- Működik a bekapcsolás elleni védelem? Végezze el a bekapcsolás elleni védelem inaktiválását, lásd a **Bekapcsolódás elleni védelem szállításkor az utazási csomagban** című rész

Hiba: Az jelzi az akkumulátor kijelző **10**, hogy nem történik töltés.

Lehetséges okok és elhárításuk:

- Csatlakoztatva van a töltőállomás? Csatlakoztassa a hálózati kábel csatlakozódugóját egy hálózati csatlakozóaljzathoz.

Úgy ellenőrizze a hálózati csatlakozóaljzat működését, hogy egy másik eszközt csatlakoztat hozzá.

Műszaki adatok

Típus: GT-TB0-06

Töltőállomás

Hálózati feszültség: 100-240 V~

Hálózati frekvencia: 50-60 Hz

Teljesítményfelvétel: 2 W

Töltési környezeti hőmérséklet: 0 - 25 °C

Töltőáram: 60-100 mA

Védelmi osztály: II / 

Védelmi osztály: IP67

Nyél

Akkumulátor: 3,7 V , 800 mAh (lítium-ion)

Üzemidő (teljesen feltöltött akkumulátorral): kb. 90 perc

Mivel termékeinket folyamatosan továbbfejlesztjük, ezért kiviteli és műszaki eltérések lehetségesek.

Megfelelőségi nyilatkozat

Garantált a termék törvényileg előírt szabványoknak való megfelelése. A teljes megfelelési nyilatkozat az alábbi internetcímen található **www.gt-support.de**

Hulladékkénti elhelyezés

A csomagolóanyag és az eszköz hulladékkénti elhelyezése

- Szelektív hulladékként a csomagolóanyagot és az eszközt.



Tilos a háztartási szemétként dobni a hulladékokat!

Azt jelenti az áthúzott kuka szimbólum, hogy tilos a háztartási szemétként hulladékként elhelyezni az elektromos és elektronikus készülékeket. Törvény kötelezi a felhasználókat arra, hogy az élettartamuk végén az elektromos és elektronikus készülékeket a válogatatlan települési hulladéktól elválasztva gyűjtsék. Így biztosított a környezet- és erőforráskímélő hasznosítás.

Azokat az elemeket és akkumulátorokat, amelyek nincsenek az elektromos és elektronikus készülékekbe beépítve és a károsításuk nélkül kivehetőek, a készülékek gyűjtőhelyen való leadása előtt ki kell venni, és az erre célra előírt módon kell azokat hulladékként elhelyezni. Ugyanez vonatkozik a károsításuk nélkül kivehető lámpákra is.

A magán háztartásokból származó elektromos és elektronikus készülékek tulajdonosai a helyi közterületfenntartó vállalatnál vagy a gyártó, illetve a forgalmazó gyűjtőhelyén adhatják le készülékeiket. Díjtalan a régi készülékek leadása.

Általában a forgalmazó kötelezett a régi készülékek ingyenes visszavételére szolgáló ésszerű távolságra lévő visszavételi lehetőség biztosítására.

Akkor van a felhasználónak lehetősége a régi készülékek ingyenes leadására, ha hasonló értékű és lényegében azonos funkciójú új készüléket vásárol. Ez a lehetőség magán háztartásokba való szállításkor is rendelkezésre áll.



Tilos az elemeket és az akkumulátorokat a háztartási szemétbe dobni!

Törvény kötelezi a fogyasztókat arra, hogy minden elemet és akkumulátort, függetlenül attól, hogy tartalmaz-e káros anyagokat vagy nem az önkormányzata vagy a kereskedelem egyik gyűjtőhelyén leadják, ezek környezetbarát hulladékkénti elhelyezése és az értékes nyersanyagok visszanyerési lehetőségének biztosítása érdekében.

Azokat az elemeket és akkumulátorokat, amelyek nincsenek az elektromos és elektronikus készülékekbe beépítve és a károsításuk nélkül kivehetőek, a készülékek gyűjtőhelyen való leadása előtt ki kell venni, és az erre célra előírt módon kell azokat hulladékként elhelyezni.

A hulladékkénti elhelyezésük előtt, egy külső zárlat elkerülése érdekében ragassza le a lítiumot tartalmazó elemek és akkumulátorok pólusait.

Kizárólag lemerült állapotban adja le az elemeket és az akkumulátorokat.



HU

Származási hely: Kína

Gyártó:

GLOBALTRONICS GMBH & CO. KG

BEI DEN MÜHREN 5

20457 HAMBURG

GERMANY

ÜGYFÉLSZOLGÁLAT

826562

Kérjük forduljon a magyarországi ALDI áruházakhoz.

A FOGYASZTÁSI CIKK TÍPUSA:

GT-TB0-06

09/2023

3

ÉV
JÓTÁLLÁS