

# MAGINON

## Bedienungsanleitung

WT-1

*Smarter Heizkörperthermostat mit App*



**MAGINON**

## Übersicht Thermostat

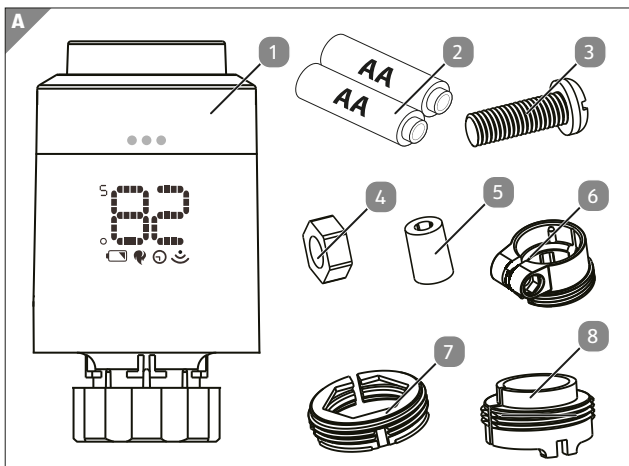

## Geräteteile Thermostat

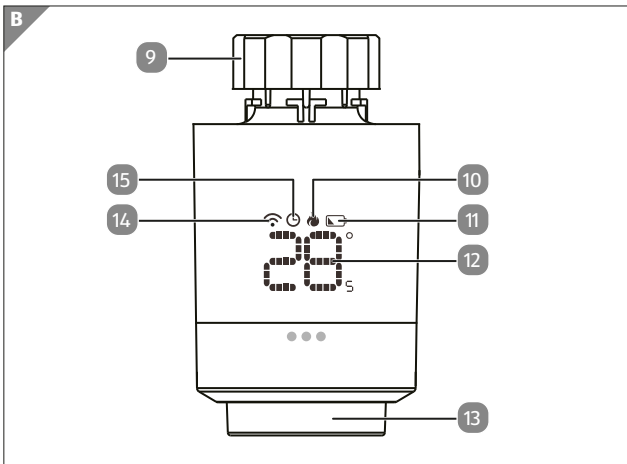

## Lieferumfang/Geräteteile

- |   |                                   |    |   |
|---|-----------------------------------|----|---|
| 1 | Thermostat                        | 9  | Gewinding   |
| 2 | 2x Batterien (AA)                 | 10 | Heizleistung     |
| 3 | Schraube                          | 11 | Batterieanzeige  |
| 4 | Mutter                            | 12 | Temperaturanzeige   |
| 5 | Ventilverlängerung<br>(Giacomini) | 13 | Modus-/Temperaturregler   |
| 6 | Danfoss Aussatz 1/2"              | 14 | WiFi Verbindung  |
| 7 | Caleffi Aussatz 1/2"              | 15 | Programm Modus   |
| 8 | Giacomini Aussatz 1/2"            |    |   |

# Inhaltsverzeichnis

<b>Übersicht Thermostat</b> .....	<b>1</b>
<b>Geräteteile Thermostat</b> .....	<b>2</b>
<b>Lieferumfang/Geräteteile</b> .....	<b>3</b>
<b>Vorwort</b> .....	<b>6</b>
<b>Allgemeines</b> .....	<b>7</b>
Bedienungsanleitung lesen und aufbewahren .....	7
<b>Sicherheit</b> .....	<b>12</b>
Bestimmungsgemäßer Gebrauch .....	12
Sicherheitshinweise .....	13
<b>Inbetriebnahme</b> .....	<b>22</b>
Verpackungsinhalt prüfen .....	22
Batterien in Thermostat einlegen.....	24
Thermostat installieren .....	25
Adapter Varianten.....	26
Adapter installieren (Danfoss).....	27
Adapter installieren (Caleffi).....	28

---

Adapter installieren (Giacomini) .....	29
Funktionserklärung .....	30
Modus-/Temperaturregler .....	33
Verbinden des Thermostats mit einem Zigbee Gateway .....	34
Sprachsteuerung .....	37
<b>Reinigung</b> .....	<b>38</b>
<b>Aufbewahrung</b> .....	<b>39</b>
<b>Technische Daten</b> .....	<b>40</b>
<b>EU-Konformitätserklärung</b> .....	<b>41</b>
<b>Entsorgung</b> .....	<b>42</b>
Verpackung entsorgen .....	42
Entsorgen von Altgeräten .....	42

## **Vorwort**

Liebe Kundin, lieber Kunde,

Herzlichen Glückwunsch zum Kauf eines qualitativ hochwertigen Produktes.

Sie haben sich für ein modernes smartes Heizkörperthermostat mit App entschieden, das Ihnen hilft, Ihre Heizung in kalten Zeiten smart und bequem zu regulieren und so Ihre Heizkosten zu senken.

Auf das Heizkörperthermostat haben Sie drei Jahre Garantie. Falls das Gerät einmal defekt sein sollte, benötigen Sie die beigefügte Garantiekarte und Ihren Kassenbon. Bewahren Sie diese zusammen sorgfältig auf.



## Allgemeines

### Bedienungsanleitung lesen und aufbewahren



Diese Bedienungsanleitung gehört zu diesem smarten Heizkörperthermostat mit App. Sie enthält wichtige Informationen zur Inbetriebnahme und Handhabung.

Um die Verständlichkeit zu erhöhen, wird das smarte Heizkörperthermostat mit App im Folgenden nur Produkt genannt. Die einzelnen Bestandteile des Produkts werden in der folgenden Anleitung Thermostat genannt.

Lesen Sie die Bedienungsanleitung, insbesondere die Sicherheitshinweise, sorgfältig durch, bevor Sie das Produkt einsetzen. Die Nichtbeachtung dieser Bedienungsanleitung kann zu schweren Verletzungen oder Schäden am dem Produkt führen.

Die Bedienungsanleitung basiert auf den in der Europäischen

## Allgemeines

---

Union gültigen Normen und Regeln. Beachten Sie im Ausland auch landesspezifische Richtlinien und Gesetze.

Bewahren Sie die Bedienungsanleitung für die weitere Nutzung auf. Wenn Sie das Produkt an Dritte weitergeben, geben Sie unbedingt diese Bedienungsanleitung mit.

## **Zeichenerklärung**

Die folgenden Symbole und Signalworte werden in dieser Bedienungsanleitung, auf dem Produkt oder auf der Verpackung verwendet.



Dieses Signalsymbol/-wort bezeichnet eine Gefährdung mit einem hohen Risikograd, die wenn sie nicht vermieden wird, den Tod oder eine schwere Verletzung zur Folge hat.

 **ACHTUNG!**

Dieses Signalsymbol/-wort bezeichnet eine Gefährdung mit einem mittleren Risikograd, die, wenn sie nicht vermieden wird, den Tod oder eine schwere Verletzung zur Folge haben kann.

 **VORSICHT!**

Dieses Signalsymbol/-wort bezeichnet eine Gefährdung mit einem niedrigen Risikograd, die, wenn sie nicht vermieden wird, eine geringfügige oder mäßige Verletzung zur Folge haben kann.

**HINWEIS!**

Dieses Signalwort warnt vor möglichen Sachschäden.



Dieses Symbol gibt Ihnen nützliche Zusatzinformationen zum Zusammenbau oder zum Betrieb.



Konformitätserklärung (siehe Kapitel „Konformitätserklärung“): Mit diesem Symbol gekennzeichnete Produkte erfüllen alle anzuwendenden Gemeinschaftsvorschriften des europäischen Wirtschaftsraums.



Mit diesem Symbol gekennzeichnete Geräte werden mit Gleichstrom betrieben.



Mit diesem Symbol gekennzeichnete Geräte werden mit Wechselstrom betrieben.



Mit diesem Symbol gekennzeichnete Geräte haben eine zusätzliche oder verstärkte Isolierung und entsprechen der Schutzklasse II.



Mit diesem Symbol gekennzeichnete Geräte sind nur für den Gebrauch in Innenräumen geeignet.



Der Hersteller dieses Produktes hat die gesetzlichen Abgaben für die Altstoffverwertung vorab entrichtet. Er ist daher von der gesetzlichen Verpflichtung befreit, Verpackungen kostenlos zurückzunehmen.



Mit diesem Symbol gekennzeichnete Produkte erfüllen Klasse VI des Energieeffizienzstandards für Netzteile.

# Sicherheit

## Bestimmungsgemäßer Gebrauch

Das Produkt ist zur manuellen oder in Verbindung mit einem Zigbee Gateway einer smarten Regulierung der Temperatur eines Heizkörpers konzipiert. Es eignet sich nur für den privaten und nicht für den gewerblichen Gebrauch. Das Produkt ist zur Verwendung in Gebäuden vorgesehen.

Verwenden Sie das Produkt nur wie in dieser Bedienungsanleitung beschrieben. Jede andere Verwendung gilt als nicht bestimmungsgemäß und kann zu Sachschäden oder sogar zu Personenschäden führen. Das Produkt ist kein Kinderspielzeug.

Der Hersteller oder Händler übernimmt keine Haftung für Schäden, die durch nicht bestimmungsgemäßen oder falschen Gebrauch entstanden sind.

## Sicherheitshinweise



### **Gefahr durch elektrischen Strom!**

Fehlerhafte elektrische Installationen oder eine übermäßige Netzspannung können Stromschlag verursachen.

- Stecken Sie keine Gegenstände in das Produkt.
- Lagern Sie keine Gegenstände auf dem Produkt.
- Betreiben Sie das Produkt nicht, wenn es sichtbare Schäden aufweist, oder die Anschlusskabel defekt sind.
- Wenn das Produkt oder das Zubehör beschädigt ist, muss es durch den Hersteller, dessen Kundendienst oder eine ähnlich qualifizierte Person ausgetauscht bzw. repariert werden, um Gefährdungen zu vermeiden.

## Sicherheit

---

- Das Gehäuse darf nicht geöffnet und Reparaturen dürfen ausschließlich von einem Fachmann ausgeführt werden. Wenden Sie sich hierzu an eine Fachwerkstatt. Bei Reparaturen durch den Benutzer, unsachgemäßem Anschluss oder Fehlbedienung werden jegliche Haftung und alle Gewährleistungsansprüche ausgeschlossen.
- Bei Reparaturen dürfen nur Teile verwendet werden, die den ursprünglichen Gerätedaten entsprechen. In diesem Produkt befinden sich elektrische und mechanische Teile, die zum Schutz gegen Gefahrenquellen unerlässlich sind.
- Im Falle von elektrostatischer Entladung kann es zu Fehlfunktionen des Produkts kommen. In diesem Fall muss das Produkt durch den Benutzer neugestartet werden, um sich zu erholen.
- Lassen Sie das Produkt nicht fallen und setzen Sie es keinen heftigen Erschütterungen aus.



- Das Produkt nicht in Wasser oder andere Flüssigkeiten eintauchen.
- Berühren Sie das Produkt niemals mit nassen Händen.
- Das Produkt nie so aufbewahren, dass es in eine Wanne oder ein Waschbecken o. ä. fallen könnte.
- Niemals ein elektrisches Gerät berühren, welches in Wasser gefallen ist.
- Achten Sie darauf, dass keinerlei Flüssigkeit in das Produkt gelangt, und trocknen.
- Nutzen oder lagern Sie das Produkt nicht bei hohen oder niedrigen Temperaturen oder in geschlossenen Räumen mit direkter Sonneneinstrahlung. Bei Umgebungstemperaturen von mehr als 40° C oder unter -10 °C sollte das Produkt nicht mehr genutzt werden.

**HINWEIS!**

**Gefahr von Sachschaden!**

Durch unsachgemäße Verwendung kann das Produkt beschädigt werden.

- Sorgen Sie für ausreichende Belüftung während des Betriebs. Decken Sie das Produkt niemals ab.
- Wird das Produkt in zu kalten oder zu heißen Umgebungstemperaturen genutzt, schaltet es sich automatisch ab.
- Halten Sie das Produkt und Zubehör von offenen Flammen, heißen Oberflächen und leicht entflammaren Materialien fern.
- Setzen Sie das Produkt keiner übermäßigen Hitze aus anderen Wärmequellen aus.
- Nutzen Sie das Produkt nicht in der Nähe von brennbaren Gasen oder Flüssigkeiten, da dies zu Explosionen führen kann.

- Entfernen Sie sofort das Kabel bei ungewöhnlichen Geräuschen oder Gerüchen sowie Rauch aus dem Produkt.
- Das Produkt ist kein Spielzeug. Halten Sie das Produkt, Zubehörteile und die Verpackungsmaterialien von Kindern und Haustieren fern, um Unfällen und Erstickung vorzubeugen.



### **Brandgefahr!**

Unsachgemäßer Umgang mit dem Produkt und dem Akku kann eine Explosion oder einen Brand verursachen.

- Halten Sie das Produkt fern von Wasser, anderen Flüssigkeiten, offenem Feuer und heißen Oberflächen.
- Bedecken Sie das Produkt und das USB-Anschlusskabel nicht mit Gegenständen oder Kleidung.
- Verwenden Sie nur die in dieser Bedienungsanleitung aufgeführten Batterien.
- Lesen und befolgen Sie die Warnungen und Anweisungen des Herstellers.
- Verwenden Sie keine alten und neuen Batterien oder unterschiedliche Batterietypen.

- Beachten Sie die korrekte Polarität der Batterien und legen sie diese dementsprechend ein. Versuchen Sie nicht, die Batterien in der entgegengesetzten Richtung zu installieren.
- Laden Sie die Batterien nicht.
- Schließen Sie die Batterien nicht kurz.
- Legen Sie die Batterien nicht ins Feuer und erhitzen Sie sie nicht.
- Öffnen oder beschädigen Sie die Batterien nicht.
- Lagern, laden und benutzen Sie die Batterien nicht bei sehr hohen oder niedrigen Temperaturen und sehr niedrigem Luftdruck (wie z.B. in großen Höhen).
- Bewahren Sie Batterien außerhalb der Reichweite von Kindern und Tieren auf.
- Entfernen und entsorgen Sie verbrauchte Batterien unverzüglich aus dem Produkt.
- Lassen Sie die Batterien nicht in die Umwelt gelangen. Sie können giftige und umweltschädliche Schwermetalle enthalten.

## Sicherheit

---

- Wenn die Batterien leer sind, können sie leicht auslaufen. Um Produktschäden zu vermeiden, nehmen Sie daher bitte die Batterien heraus, wenn das Produkt längere Zeit nicht benutzt wird oder wenn die Batterien leer sind.
- Wenn die Batterien auslaufen und die Flüssigkeit in den beschädigten Batterien mit Haut oder Kleidung in Berührung kommt, spülen Sie sie sofort mit viel Wasser ab.



**Gefahr für Kinder und Personen mit eingeschränkten physischen, sensorischen oder geistigen Fähigkeiten (z. B. teilweise Behinderte, ältere Personen mit eingeschränkten körperlichen und geistigen Fähigkeiten) oder mangelnder Erfahrung und Know-how (z. B. ältere Kinder).**

- Dieses Produkt kann von Personen mit eingeschränkten physischen, sensorischen oder geistigen Fähigkeiten oder

mangelnder Erfahrung und Know-how benutzt werden, sofern diese beaufsichtigt werden oder eine Anleitung zur sicheren Verwendung des Produkts erhalten haben und die sich aus dem Gebrauch entstehenden möglichen Gefahren verstehen. Kinder dürfen mit dem Produkt nicht spielen. Das Produkt darf von Kindern nicht gereinigt oder gepflegt werden.

- Halten Sie Kinder unter acht Jahren vom Produkt und der Anschlussleitung fern.
- Stecken Sie keine Gegenstände in das Produkt.

## **Inbetriebnahme**

### **Verpackungsinhalt prüfen**



#### **Erstickungsgefahr!**

Kunststofffolien und Kunststofftaschen von Säuglingen und Kleinkindern fernhalten, da Erstickungsgefahr besteht.



## HINWEIS!

### Gefahr von Sachschaden!

Wird die Verpackung unachtsam mit einem scharfen Messer oder einem anderen spitzen Gegenstand geöffnet, kann das Gerät leicht beschädigt werden.

1. Verpackung vorsichtig öffnen.
2. Verpackungsmaterial und alle Schutzfolien entfernen.
3. Lieferumfang auf Vollständigkeit prüfen (siehe **Abb. A**).
4. Nehmen Sie das Produkt aus der Verpackung und prüfen Sie, ob das Gerät selbst oder eines seiner Bauteile beschädigt ist. Sollte dies der Fall sein, das Produkt bitte nicht benutzen. Kontaktieren Sie die auf der Garantiekarte angegebene Serviceadresse des Herstellers.

## Batterien in Thermostat einlegen

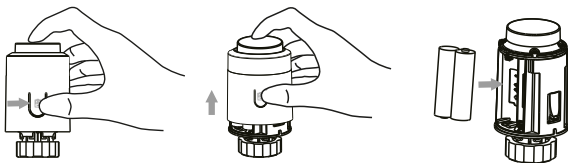

Legen Sie die Batterien **2** wie folgt in das Thermostat **1** ein:

1. Die Gehäuseverriegelung drücken und halten, während Sie das Gehäuse des Thermostats **1** nach oben über den Modus-/Temperaturregler **13** abnehmen.
2. Legen Sie 2 neue AA-Batterien in das Batteriefach. Achten Sie beim Einlegen auf die korrekte Polarität. Die Temperaturanzeige **12** zeigt „LA“ an.
3. Setzen Sie das Gehäuse wieder auf das Thermostat **1**.

## Thermostat installieren

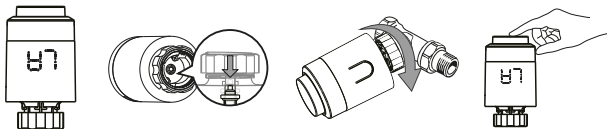



Um das Thermostat **1** zu installieren gehen Sie wie folgt vor:

1. Entfernen Sie das alte Thermostat. Drehen Sie hierzu zunächst das Thermostat auf die höchste Stufe, um das Ventil zu entlasten. Lösen Sie dann mit einer Wasserpumpenzange den Schraubring gegen den Uhrzeigersinn und nehmen Sie das Thermostat ab.
2. Setzen Sie das neue Thermostat **1** auf das Schraubgewinde der Heizung und drehen Sie den Gewinding **9** am neuen Thermostat **1** im Uhrzeigersinn fest. Achten Sie darauf, dass die Temperaturanzeige **12** des Thermostats **1** nach oben zeigt.

## Adapter Varianten

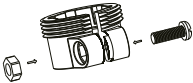
Bei verschiedenen Heizungsvarianten benötigen Sie die beiliegenden Adapter, um das Thermostat zu montieren.

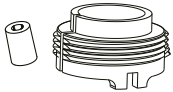
Danfoss	Caleffi	Giacomini
1/2" Ventil (RA)	1/2" Ventil	1/2" Ventil + Ventilverlängerung
		

## Adapter installieren (Danfoss)

Bei Danfossheizungen benötigen Sie den Danfoss-Adapter **6**.

1. Setzen Sie den Danfoss-Adapter **6** über das Ventil der Heizung.
2. Nutzen Sie die beiliegende Schraube **3** und Mutter **4**, um den Adapter fest am Ventil zu befestigen.
3. Setzen Sie nun Ihr neues smartes Thermostat auf den Adapter und schrauben Sie den Gewinding **9** fest.

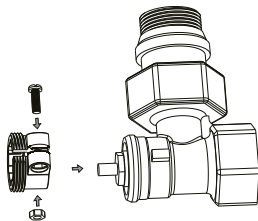

## Adapter installieren (Caleffi)

Bei Caleffiheizungen benötigen Sie den Caleffi-Adapter **7**.

1. Setzen Sie den Caleffi-Adapter **7** über das Ventil der Heizung.
2. Setzen Sie nun Ihr neues smartes Thermostat **1** auf den Adapter und schrauben Sie den Gewinding **9** fest.

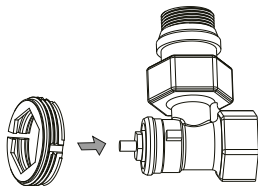

## Adapter installieren (Giacomini)

Bei Giacominiheizungen benötigen Sie den Giacomini-Adapter **8**.

1. Setzen Sie den Giacomini-Adapter **8** über das Ventil der Heizung.
2. Setzen Sie die Ventilverlängerung **5** in das smarte Thermostat.
3. Setzen Sie nun Ihr neues smartes Thermostat **1** auf den Adapter und schrauben Sie den Gewinding **9** fest.

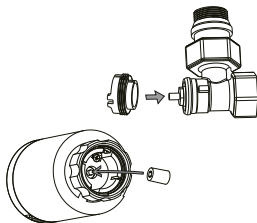

## Funktionserklärung

Folgende Anzeigen können auf der Temperaturanzeige des Thermostats **1** dargestellt werden. Hier Ihre Bedeutung.

### ON/OFF

Die Anzeige „**OF**“ wird angezeigt, wenn die Temperatur unter 5° C eingestellt ist. Die Anzeige „**ON**“ erscheint, wenn die Temperatur größer als 30°C eingestellt wurde.

### Offene Fenster Erkennung

Wenn die Raumtemperatur innerhalb 4 Minuten um 6°C sinkt, erkennt das Thermostat **1**, dass ein Fenster geöffnet ist. Zum Sparen von Heizkosten wird das Thermostat **1** automatisch ausgeschaltet. Es erscheint „**OP**“ auf der Temperaturanzeige **12**. Wenn die Raumtemperatur wieder um 2°C gestiegen ist, schaltet das Gerät wieder an. Diese Funktion kann nur in Verbindung mit einem Zigbee Gateway über die Smart Life App aktiviert werden.



### **Verkalkungsschutz**

Wenn der Heizkörper innerhalb von zwei Wochen oder längere Zeit nicht geöffnet wurde, kann das Ventil aufgrund von Ablagerungen verstopfen und der Heizkörper wird beschädigt. Um den Heizkörper normal verwenden zu können, wird das Thermostat **1** das Ventil alle zwei Wochen für 30 Sekunden öffnen. Die Temperaturanzeige **12** zeigt  an, wenn der Vorgang abgeschlossen ist und das Ventil wieder in Betriebsbereitschaft ist. Diese Funktion kann nur in Verbindung mit einem Zigbee Gateway über die Smart Life App aktiviert werden.

### **Kindersicherung**

Die Kindersicherung kann durch langes Drücken des Modus-/Temperaturreglers **13** aktiviert werden. Auf der Temperaturanzeige **5** wird „**LC**“ angezeigt. Zum Entriegeln den Modus-/Temperaturregler **13** erneut ca. 6 Sekunden lang drücken.

## Inbetriebnahme

---

### **Anti Frost**

Wenn das Thermostat **1** ausgeschaltet ist und die Temperatur unter 5°C sinkt, öffnet das Ventil automatisch, bis die Temperatur auf 8°C angestiegen ist. Danach schaltet das Thermostat **1** wieder ab. Diese Funktion kann nur in Verbindung mit einem Zigbee Gateway über die Smart Life App aktiviert werden.

### **Alarm**

Wenn der Sensor des Thermostats **1** beschädigt ist, erscheint „ER“ auf der Temperaturanzeige **12**.

### **Niedriger Batteriestand**

Bei extrem niedrigem Batteriestand wird  angezeigt. Bitte tauschen Sie die Batterien gegen 2 neue aus.

### **Zeitweise Temperaturkorrektur**

Im Programmiermodus können Sie die aktuell programmierte

Temperatur manuell ändern, indem Sie den Modus-/Temperaturregler 13 drehen, um die gewünschte Temperatur einzustellen. Die eingestellte Temperatur bleibt bis zum Ende des aktuellen Programmierzeitraums erhalten.

## Modus-/Temperaturregler

Der Modus-/Temperaturregler 13 hat verschiedene Funktionen. Sie können mit dem Regler manuell durch Drehen die Temperatur einstellen, bzw. durch Drücken die verschiedenen Funktionen anwählen.

Sie können zudem die Anzeige der Temperaturanzeige 12 um 180° drehen. Allerdings wird im gedrehten Modus die „°“ und „0,5“ Anzeige nicht unterstützt.

Zum Drehen der Temperaturanzeige 12 drehen Sie den Modus-/Temperaturregler im „OF“ Mode 5 mal.

## Verbinden des Thermostats mit einem Zigbee Gateway

Um die smarten Funktionen des Thermostats zu nutzen, benötigen Sie ein Zigbee Gateway (nicht im Lieferumfang enthalten) und die App Smart Life aus dem App Store oder Google Play Store.

1. Suchen Sie die kostenlose App „**Smart Life**“ im App Store oder Google Play Store oder scannen Sie den passenden QR-Code.
2. Laden Sie sich die App auf Ihr Smartphone oder Tablet herunter.



Android



ios

3. Starten Sie die App auf Ihrem Smartphone oder Tablet.
4. Wenn Sie bereits ein Konto bei „Smart Life“ besitzen, tippen Sie auf „Ein vorhandenes Konto verwenden“, geben Sie Ihre Benutzerdaten ein und folgen Sie den weiteren Anweisungen.
5. Wenn Sie noch kein Konto bei „Smart Life“ besitzen, tippen Sie auf „Erstellen eines neuen Kontos“ und folgen Sie den weiteren Anweisungen, um Ihr Zigbee Gateway zu installieren.
6. Nachdem das Zigbee Gateway ordnungsgemäß mit der App verbunden wurde, drehen Sie den Modus-/Temperaturregler **13** des Thermostats **1** gegen den Uhrzeigersinn, bis das Thermostat **1** in der Temperaturanzeige **12** „OF“ anzeigt. Drücken Sie nun den Modus-/Temperaturregler **13** für 3 Sekunden, bis in der Temperaturanzeige **12** „-“ erscheint.
7. Tippen Sie jetzt innerhalb der Benutzeroberfläche des Gateways **16** in der App auf die Option „Untergerät hinzufügen“ .
8. Tippen Sie auf „LED blinkt bereits“.

## Inbetriebnahme

---

9. Wenn das Thermostat **1** gefunden wurde, schließen Sie die Installation mit „Fertigstellen“ ab.

## Sprachsteuerung

Nachdem das Gateway (nicht im Lieferumfang enthalten) und Thermostat **1** mit dem WiFi-Router verbunden wurden, können Sie die Bedienung entweder direkt über die Smart Life App vornehmen oder via Sprachsteuerung über Amazon Alexa, oder Google Assistent.



Die Sprachsteuerung des Thermostats ist nur in Verbindung mit Gateway und WiFi-Router (2.4GHz) möglich.

## Reinigung

### HINWEIS!

#### **Kurzschlussgefahr!**

Wasser, das in das Gehäuse eindringt, kann einen Kurzschluss verursachen.

- Tauchen Sie das Produkt niemals in Wasser ein.
- Stellen Sie sicher, dass kein Wasser in das Gehäuse eindringt.

### HINWEIS!

#### **Gefahr durch Fehlbedienung!**

Durch unsachgemäße Verwendung kann das Produkt beschädigt werden.



- Keine aggressiven Reinigungsmittel, Bürsten mit Metall oder Nylon-Borsten oder scharfe oder metallische Gegenstände wie Messer, harte Spachtel und ähnliches verwenden. Diese können die Oberfläche beschädigen.
- Das Produkt niemals in der Geschirrspülmaschine reinigen. Dadurch wird das Gerät zerstört.
  1. Schalten Sie vor der Reinigung das Produkt aus.
  2. Lassen Sie das Produkt vollständig abkühlen!
  3. Das Produkt mit einem leicht angefeuchteten Tuch abwischen.
  4. Das Produkt vollständig trocknen lassen.

## **Aufbewahrung**

Alle Teile müssen vor dem Aufbewahren vollkommen trocken sein.

- Bewahren Sie das Produkt stets an einem trockenen Ort auf.

## Technische Daten

Modell:	WT-1
Protokoll:	Zigbee 2.0
Übertragungsdistanz:	bis zu 25 m (im freien Feld)
Regelbereich Temperatur:	5 °C bis 30 °C
Temperatur-Einstellgenauigkeit:	0,5 °C
Stromversorgung (pro Thermostat):	3V  (2x 1,5V); Typ LR6 (AA)
Batterie-Lebensdauer:	ca. 1 Jahr
Gewinde / Anschluss:	M30 x 1,5
Frequenzbereich (Zigbee):	2,400 - 2,483 GHz
Max. Sendeleistung:	10 dBm
Maße:	ca. 55 x 55 x 96 mm
Gewicht:	ca. 150 g



Wir behalten uns das Recht auf technische und optische Änderungen am Produkt im Rahmen von Produktverbesserungen vor.

## EU-Konformitätserklärung

Hiermit erklärt die **supra** Foto-Elektronik-Vertriebs-GmbH, dass der Funkanlagentyp „WT-1“ der Richtlinie 2014/53/EU entspricht. Der vollständige Text der EU-Konformitätserklärung ist unter der folgenden Internetadresse verfügbar:

<https://downloads.maginon.de/downloads/konformitaetserklaerung/>



**supra** Foto-Elektronik-Vertriebs-GmbH  
Denisstr. 28 a, 67663 Kaiserslautern,  
Deutschland

## Entsorgung

### Verpackung entsorgen



Entsorgen Sie die Verpackung sortenrein.  
Geben Sie Pappe und Karton zum Altpapier,  
Folien in die Wertstoff-Sammlung.

### Entsorgen von Altgeräten

(Gilt in der Europäischen Union und anderen europäischen Ländern mit einem System zur getrennten Sammlung von Wertstoffen.)



#### **Altgeräte nicht im Hausmüll entsorgen!**

Wird das Produkt nicht mehr benutzt, ist jeder Verbraucher **gesetzlich verpflichtet, Altgeräte separat vom Hausmüll zu entsorgen**, etwa durch Abgabe bei einer Sammelstelle der Gemeinde oder des Stadtteils. Damit wird gewährleistet, dass Altgeräte fachgerecht

verwertet und negative Auswirkungen auf die Umwelt vermieden werden. Elektrogeräte sind daher mit dem nebenstehenden Symbol gekennzeichnet.

**Batterien und Akkus dürfen nicht in den Hausmüll!**

Als Verbraucher sind Sie gesetzlich verpflichtet, alle Batterien und Akkus, egal ob sie Schadstoffe\* enthalten oder nicht, bei einer Sammelstelle in Ihrer Gemeinde/ Ihrem Stadtteil oder im Handel abzugeben, damit sie einer umweltschonenden Entsorgung zugeführt werden können.



\* gekennzeichnet mit: Cd = Cadmium, Hg = Quecksilber, Pb = Blei

**MAGINON**

**MAGINON**



# MAGINON

**supra** Foto-Elektronik-Vertriebs-GmbH  
Denisstr. 28 a  
67663 Kaiserslautern  
Deutschland