



Bedienungs- anleitung

casalux[💡]

LED-DECKENLEUCHE MIT BEWEGUNGSMELDER



AT

VERTRIEBEN DURCH:

MÜLLER-LICHT INTERNATIONAL GMBH
GOEBELSTRASSE 61-63
28865 LILIENTHAL
GERMANY

KUNDENDIENST

821855

Bitte wenden Sie sich an Ihre HOFER-Filiale.

MODELL:
56533

01/2023

3

JAHRE
GARANTIE

Mit QR-Codes schnell und einfach ans Ziel

Inhaltsverzeichnis

Egal, ob Sie Produktinformationen, Ersatzteile oder Zubehör benötigen, Angaben über Herstellergarantien oder Servicestellen suchen oder sich bequem eine Video-Anleitung anschauen möchten, mit unseren QR-Codes gelangen Sie kinderleicht ans Ziel.

Was sind QR-Codes?

QR-Codes (QR = Quick Response) sind grafische Codes, die mithilfe einer Smartphone-Kamera gelesen werden und beispielsweise einen Link zu einer Internetseite oder Kontaktdaten enthalten.

Ihr Vorteil: Kein lästiges Eintippen von Internet-Adressen oder Kontaktdaten!

Und so geht's

Zum Scannen des QR-Codes benötigen Sie lediglich ein Smartphone, einen installierten QR-Code-Reader sowie eine Internet-Verbindung. Einen QR-Code-Reader finden Sie in der Regel kostenlos im App Store Ihres Smartphones.

Jetzt ausprobieren

Scannen Sie einfach mit Ihrem Smartphone den folgenden QR-Code und erfahren Sie mehr über Ihr neu erworbenes Hofer-Produkt.



Ihr Hofer-Serviceportal

Alle oben genannten Informationen erhalten Sie auch im Internet über das Hofer-Serviceportal unter www.hofer-service.at.

Beim Ausführen des QR-Code-Readers können abhängig von Ihrem Tarif Kosten für die Internet-Verbindung entstehen.

Mit QR-Codes schnell und einfach ans Ziel.....	03
Verwendung	04
Lieferumfang/Geräteteile	06
Allgemeines	07
Bedienungsanleitung lesen und aufbewahren.....	07
Bestimmungsgemäßer Gebrauch	07
Zeichenerklärung	07
Sicherheit	09
Sicherheitshinweise	09
Erstinbetriebnahme.....	12
Leuchte und Lieferumfang prüfen	12
Leuchte montieren	12
Sensorfunktion einstellen.....	14
Reinigung.....	16
Aufbewahrung.....	17
Technische Daten	17
Konformitätserklärung	18
Entsorgung.....	18
Verpackung entsorgen.....	18
Leuchte entsorgen	18
Altgeräte dürfen nicht in den Hausmüll!	18
Datenschutzerklärung.....	19

Lieferumfang/ Produktteile

- 1 LED-Deckenleuchte
- 2 Dübel, 3x
- 3 Unterlegscheiben, 3x
- 4 Schraube, 3x
- 5 Leuchteinheit
- 6 Sensor
- 7 Montageplatte
- 8 Lüsterklemme
- 9 Dip-Schalter

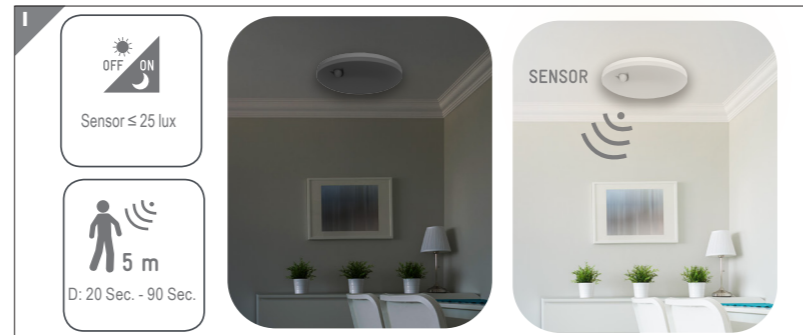
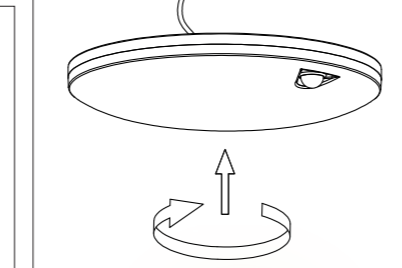
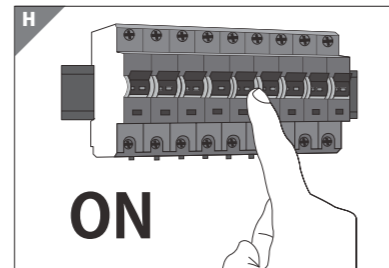
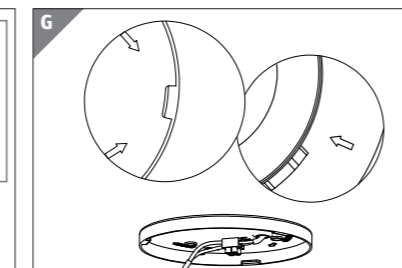
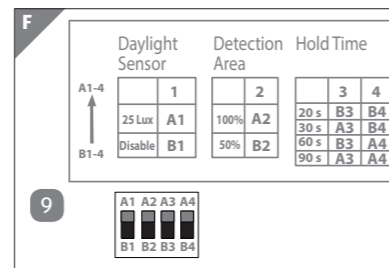
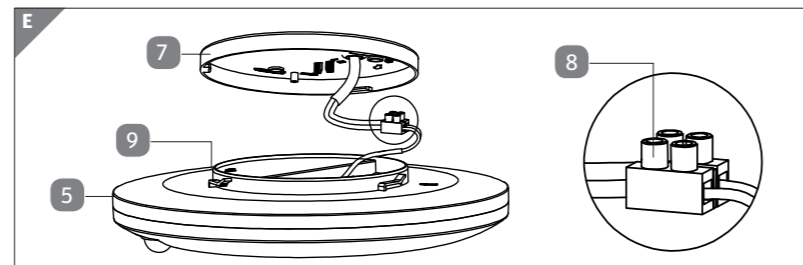
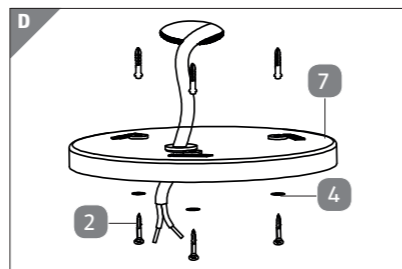
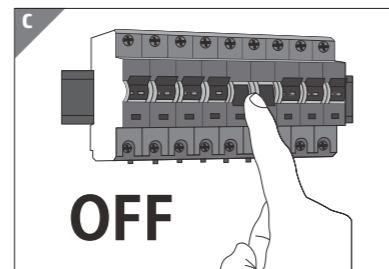
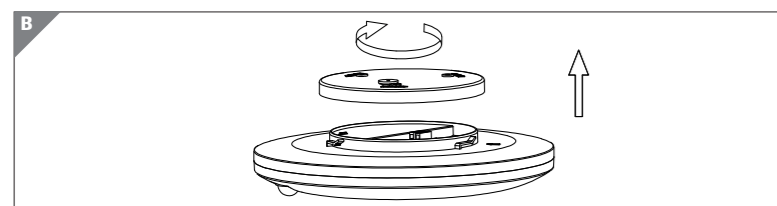
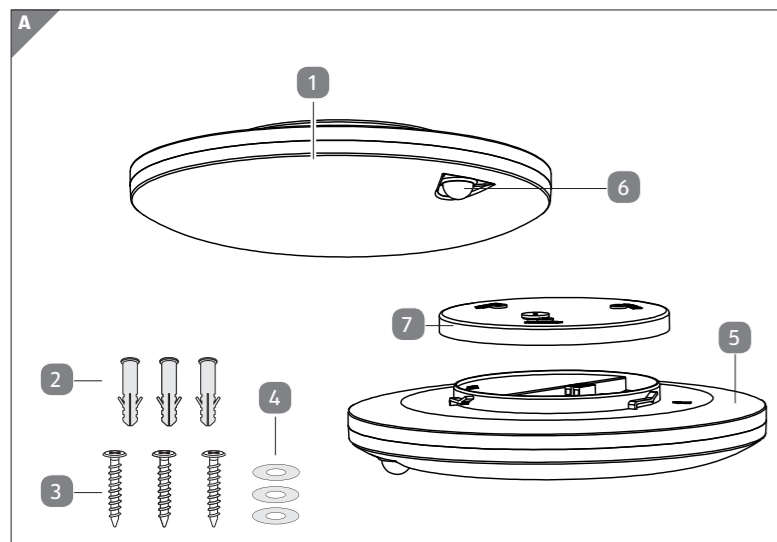

Daylight Sensor		Detection Area		Hold Time	
A1-4	1	2	3	4	
25 Lux	A1	100%	A2	20 s	B3 B4
Disable	B1	50%	B2	30 s	A3 B4
				60 s	B3 A4
				90 s	A3 A4

A1	A2	A3	A4
B1	B2	B3	B4

OFF ON

Sensor ≤ 25 lux

5 m

D: 20 Sec. - 90 Sec.

Allgemeines

Bedienungsanleitung lesen und aufbewahren



Diese Bedienungsanleitung gehört zu dieser LED-Deckenleuchte mit Bewegungsmelder (im Folgenden nur „Leuchte“ genannt). Sie enthält wichtige Informationen zur Inbetriebnahme und Verwendung.

Lesen Sie die Bedienungsanleitung, insbesondere die Sicherheitshinweise, sorgfältig durch, bevor Sie die Leuchte einsetzen. Die Nichtbeachtung dieser Bedienungsanleitung kann zu schweren Verletzungen und zu Schäden an der Leuchte führen.

Die Bedienungsanleitung basiert auf den in der Europäischen Union gültigen Normen und Regeln. Beachten Sie im Ausland auch landesspezifische Richtlinien und Gesetze.

Bewahren Sie die Bedienungsanleitung für die weitere Nutzung auf. Wenn Sie die Leuchte an Dritte weitergeben, geben Sie unbedingt diese Bedienungsanleitung mit.

Bestimmungsgemäßer Gebrauch

Die Leuchte ist ausschließlich zur festen Installation von Innen- und Außenbereiche konzipiert. Sie ist ausschließlich für den Privatgebrauch bestimmt und nicht für den gewerblichen Bereich geeignet.

Verwenden Sie die Leuchte nur wie in dieser Bedienungsanleitung beschrieben. Jede andere Verwendung gilt als nicht bestimmungsgemäß und kann zu Sachschäden führen.

Der Hersteller oder Händler übernimmt keine Haftung für Schäden, die durch nicht bestimmungsgemäßen oder falschen Gebrauch entstanden sind.

Zeichenerklärung

Die folgenden Symbole und Signalwörter werden in dieser Bedienungsanleitung, auf der Leuchte oder auf der Verpackung verwendet.



Dieses Signalsymbol/-wort bezeichnet eine Gefährdung mit einem mittleren Risiko-grad, die, wenn sie nicht vermieden wird, den Tod oder eine schwere Verletzung zur Folge haben kann.

HINWEIS!

Dieses Signalwort warnt vor möglichen Sachschäden.



Dieses Symbol gibt Ihnen nützliche Zusatzinformationen zur Verwendung.



Dieses Symbol weist darauf hin, dass Sie die Leuchte sowohl in Innenräumen als auch Außen verwenden dürfen.



Die Leuchte ist nicht dimmbar über konventionelle Dimmer.



Dimmbarkeit.



Wechselstrom.



Dieses Symbol weist auf Stromschlaggefahr hin.



Dieses Symbol kennzeichnet die Leuchte als Gerät der Schutzklasse II



Das Symbol „GS“ steht für geprüfte Sicherheit. Produkte, die mit diesem Zeichen gekennzeichnet sind, entsprechen den Anforderungen des deutschen Produktsicherheitsgesetzes (ProdSG).



Konformitätserklärung (siehe Kapitel „Konformitätserklärung“): Mit diesem Symbol gekennzeichnete Produkte erfüllen alle anzuwendenden Gemeinschaftsvorschriften des Europäischen Wirtschaftsraums.



Lichtquelle und Betriebsgerät des umgebenden Produktes sind für den Benutzer nicht ersetzbar.
Austausch nur durch autorisierte Stellen!

IP54

Die Leuchte ist geschützt gegen Spritzwasser und Staub.

Sicherheit

Sicherheitshinweise



Stromschlaggefahr!

Fehlerhafte Elektroinstallation oder zu hohe Netzspannung können zu Stromschlägen führen.

- Bei der Installation dieser Leuchte handelt es sich um eine Arbeit an der Netzspannung; sie muss daher von einer autorisierten Fachkraft nach den länderspezifischen Installationsvorschriften und Anschlussbedingungen durchgeführt werden.
- Schließen Sie die Leuchte nur an, wenn die Netzspannung in Ihrem Haushalt mit der Angabe auf dem Typenschild übereinstimmt.
- Der für den Leuchten- Anschluss vorgesehene Stromkreis muss mit einer **10/16 A-Sicherung** abgesichert werden.
- Nehmen Sie die Leuchte bei erkennbarem Defekt umgehend außer Betrieb.
- Öffnen oder manipulieren Sie niemals die Leuchte.
- Lassen Sie Arbeiten an der Leuchte grundsätzlich durch eine Elektrofachkraft oder unseren Kundendienst durchführen.
- Bei Reparaturen dürfen nur Teile verwendet werden, die den ursprünglichen Gerätedaten entsprechen.
- In dieser Leuchte befinden sich elektrische und mechanische Teile, die zum Schutz gegen Gefahrenquellen unerlässlich sind.
- Der Hersteller/Vertreiber dieser Leuchte übernimmt keine

Verantwortung für Verletzungen oder Schäden, die als Folge unsachgemäßer Montage/unsachgemäßen Gebrauchs entstehen.

- Überschreiten Sie nicht die angegebene Netzspannung (siehe Kapitel „Technische Daten“).
- Halten Sie offenes Feuer und heiße Flächen von der Leuchte fern.
- Sorgen Sie dafür, dass Kinder keine Gegenstände in die Leuchte hineinstecken.
- Drehen Sie vor Beginn der Installationsarbeiten sowie vor Reinigungs- und Wartungsarbeiten die Sicherung heraus bzw. schalten Sie den Sicherungsautomaten aus. Überprüfen Sie mit einem Spannungsprüfer die Spannungsfreiheit.
- Ersetzen Sie eine gebrochene Schutzabdeckung sofort und nur durch Originalbauteile.



Gefahren für Kinder und Personen mit verringerten physischen, sensorischen oder mentalen Fähigkeiten (beispielsweise teilweise Behinderte, ältere Personen mit Einschränkung ihrer physischen und mentalen Fähigkeiten) oder Mangel an Erfahrung und Wissen (beispielsweise ältere Kinder).

- Diese Leuchte kann von Kindern ab acht Jahren und darüber sowie von Personen mit verringerten physischen, sensorischen oder mentalen Fähigkeiten oder Mangel an Erfahrung und Wissen benutzt werden, wenn sie beaufsichtigt oder bezüglich des sicheren Gebrauchs der Leuchte unterwiesen wurden und die daraus resultierenden Gefahren verstehen. Kinder dürfen nicht mit der Leuchte spielen. Reinigung und Benutzerwartung dürfen nicht von Kindern ohne Beaufsichti-

gung durchgeführt werden.

- Halten Sie Kinder jünger als acht Jahre von der Leuchte und der Anschlussleitung fern.
- Lassen Sie Kinder nicht mit der Verpackungsfolie spielen. Kinder können sich beim Spielen darin verfangen und ersticken.

HINWEIS!

Beschädigungsgefahr!

Unsachgemäßer Umgang mit der Leuchte kann zu Beschädigungen der Leuchte führen.

- Setzen Sie die Leuchte niemals hoher Temperatur (Heizung etc.) oder Witterungseinflüssen (Regen etc.) aus.
- Füllen Sie niemals Flüssigkeit in die Leuchte.
- Tauchen Sie die Leuchte zum Reinigen niemals in Wasser und verwenden Sie zur Reinigung keinen Dampfreiniger. Die Leuchte kann sonst beschädigt werden.
- Geben Sie die Leuchte keinesfalls in die Spülmaschine. Sie würden sie dadurch zerstören.
- Verwenden Sie die Leuchte nicht mehr, wenn die Kunststoffbauteile der Leuchte Risse oder Sprünge haben oder sich verformt haben. Ersetzen Sie beschädigte Bauteile nur durch passende Originalersatzteile.
- Lichtquelle und Betriebsgerät des umgebenden Produktes sind für den Benutzer nicht ersetzbar. Austausch nur durch autorisierte Stellen!

Erstinbetriebnahme

Leuchte und Lieferumfang prüfen

HINWEIS!

Beschädigungsgefahr!

Wenn Sie die Verpackung unvorsichtig mit einem scharfen Messer oder anderen spitzen Gegenständen öffnen, kann die Leuchte schnell beschädigt werden.

– Gehen Sie beim Öffnen sehr vorsichtig vor.

1. Nehmen Sie die Leuchte aus der Verpackung.
2. Prüfen Sie, ob die Lieferung vollständig ist (siehe **Abb. A**).
3. Prüfen Sie, ob die Leuchte oder die Einzelteile Schäden aufweisen. Ist dies der Fall, benutzen Sie die Leuchte nicht. Wenden Sie sich über die auf der Garantiekarte angegebene Serviceadresse an den Hersteller.

Leuchte montieren

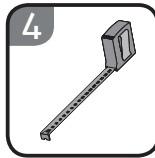
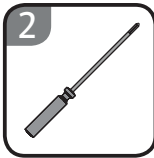

! WARNUNG!

Stromschlaggefahr!

Durch unsachgemäße Arbeiten an der Netzspannung können Sie sich und andere verletzen.

- Lassen Sie die Installation ausschließlich durch eine autorisierte Elektrofachkraft durchführen.
- Stellen Sie vor dem Bohren sicher, dass an der gewünschten Stelle keine Stromleitungen, Wasserleitungen oder Heizungsrohre verlaufen. Verwenden Sie dazu geeignete Prüfgeräte.

- Beachten Sie die Sicherheitshinweise der verwendeten Bohrmaschine.
- Führen Sie die Installation im spannungsfreien Zustand durch. Schalten Sie den Sicherungsautomaten des Stromkreises aus. Sichern Sie ihn (z. B. mit einem Warnschild) vor Wiedereinschalten.



Verletzungsgefahr!

Das erforderliche Montagematerial (Dübel, Schrauben) ist abhängig von der Art des Untergrundes. Wenn Sie die Leuchte unsachgemäß montieren, besteht Verletzungsgefahr.

- Verwenden Sie nur Montagematerial, das geeignet ist für den Untergrund, auf dem Sie die Leuchte montieren wollen.
 - Lassen Sie sich ggf. im Fachhandel beraten.
1. Schalten Sie die Sicherung für den Leuchten-Anschluss aus.
 2. Demontieren Sie die Montageplatte **7** und die Leuchteinheit **5** durch auseinanderdrehen.
Beachten Sie die Pfeilmarkierungen an Leuchteinheit und Abdeckung, um die Abdeckung zu lösen müssen die Pfeilspitzen aufeinander ausgerichtet werden! (siehe **Abb. G**)
 3. Markieren Sie am gewünschten Montageort die Position der drei Bohrlöcher. Stellen Sie sicher, dass sich keine Kabel oder Leitungen in diesem Bereich in der Decke befinden.
 4. Bohren Sie die Bohrlöcher und montieren Sie die Montageplatte mit Hilfe der beiliegenden Schrauben **3** und Dübeln **2** und Unterlegscheiben **4** oder anderem geeigneten Montagematerial und setzen Sie die Leuchteinheit **5** auf die Montageplatte und fixieren ihn durch eine Drehung.
Achten Sie darauf, dass das externe Netzanschlusskabel durch die dafür vorgesehene Dichtung in der Leuchteinheit **5** geführt werden muss (siehe **Abb. D/E**), dafür durchbohren Sie die Dichtung mit einem spitzen Gegenstand. Mit Hilfe eines Schraubendrehers die Abdeckung der Lüsterklemme öffnen und die Leuchte anschließen (siehe **Abb. E**).
Lassen Sie den elektrischen Anschluss der Leuchte durch Fachpersonal vornehmen. Beachten Sie dabei Folgendes:

Die einzelnen Leiter des externen Netzanschlusskabels müssen über die Lüsterklemme korrekt an die entsprechenden Anschlüsse angeschlossen werden (siehe **Abb. E**):

- stromführender Leiter (schwarz oder braun): L
 - Neutralleiter (blau): N
5. Stellen Sie die Sensorfunktionen nach Ihren Wünschen ein (siehe „Sensorfunktion einstellen“).
 6. Setzen Sie die Leuchteinheit **5** auf die Montageplatte **7** und fixieren Sie diese durch Eindrehen. Beachten Sie auch hier die Pfeilmarkierungen (siehe **Abb. G**).
 7. Stellen Sie sicher, dass alle Teile der Leuchte korrekt und fest sitzen.
 8. Schalten Sie die Sicherung wieder ein.
- Die Leuchte ist nun betriebsbereit.

Sensorfunktion einstellen

Diese Leuchte verfügt über einen Bewegungs- und einem Dämmerungssensor (siehe **Abb. I**), den Sie nach Ihren Bedürfnissen einstellen können.

Die Einstellung mit den Dip-Schaltern **9** funktioniert wie folgt:

Schalter 1: Dämmerungssensor

Bei Schalter 1 auf ON schaltet die Leuchte erst ab einem Wert unterhalb von 25 Lux für die zuvor eingestellte Leuchtdauer ein, bei Schalter auf OFF schaltet die Leuchte auch tagsüber.

Werksseitig wird der Sensor wie folgt eingestellt:

- 50 % Erfassungsbereich
- 20 Sek. Leuchtdauer
- 25 Lux OFF (Dämmerungssensor)

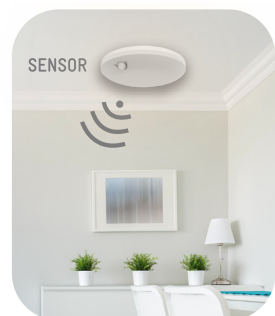
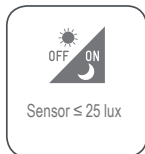

**WARNUNG!**

Stromschlaggefahr!

Schalten Sie unbedingt die Sicherung vor einem erneuten Einstellen der Sensorfunktion aus!

Schalter 2: Erfassungsbereich

Der Schalter 2 ist für den Erfassungsbereich von Bewegungen zuständig, dieser ist auf Schalterstellung „On“ bei 100 % (ca. 5 m) und auf „Off“ bei 50 % (ca. 2,5 m).

Schalter 3 & 4: Leuchtdauer

Mit dem Schalter 3 & 4 kann die Leuchtdauer eingestellt werden, durch folgende Kombinationen können Leuchtdauern von 20 Sek. bis 90 Sek. eingestellt werden:

Schalter 3	Schalter 4	Leuchtdauer
B3	B4	20 Sek.
A3	B4	30 Sek.
B3	A4	60 Sek.
A3	A4	90 Sek.

Daylight Sensor		Detection Area	Hold Time	
	1		2	
25 Lux	A1	100%	A2	
Disable	B1	50%	B2	
			3	4
			20 s	B3 B4
			30 s	A3 B4
			60 s	B3 A4
			90 s	A3 A4



Reinigung

HINWEIS!

Kurzschlussgefahr!

In das Gehäuse eingedrungenes Wasser oder andere Flüssigkeiten können einen Kurzschluss verursachen.

- Tauchen Sie die Leuchte niemals in Wasser oder andere Flüssigkeiten.
- Achten Sie darauf, dass kein Wasser oder andere Flüssigkeiten in das Gehäuse gelangen.

HINWEIS!

Beschädigungsgefahr!

Unsachgemäßer Umgang mit der Leuchte kann zu Beschädigungen der Leuchte führen.

- Verwenden Sie keine aggressiven Reinigungsmittel, Bürsten mit Metall- oder Nylonborsten sowie keine scharfen oder metallischen Reinigungsgegenstände wie Messer, Metallschwämme und dergleichen. Diese können die Oberflächen beschädigen.
 - Geben Sie die Leuchte keinesfalls in die Spülmaschine. Sie würden sie dadurch zerstören.
1. Schalten Leuchte spannungsfrei.
 2. Lassen Sie die Leuchte vollständig abkühlen.
 3. Wischen Sie die Leuchte mit einem leicht angefeuchteten Tuch ab. Lassen Sie alle Teile danach vollständig trocknen.

Aufbewahrung

Alle Teile müssen vor dem Aufbewahren vollkommen trocken sein.

- Bewahren Sie die Leuchte stets an einem trockenen Ort auf.
- Schützen Sie die Leuchte vor direkter Sonneneinstrahlung.
- Lagern Sie die Leuchte für Kinder unzugänglich, sicher verschlossen und bei einer Lagertemperatur zwischen

Technische Daten

Modell:	56533
Stromversorgung:	220–240 V ~ / 50 Hz
Leistung:	18 W
Leistungsfaktor:	> 0,5
Lichtstrom der Lichtquelle:	1820 lm
Farbtemperatur:	3000 K
Dimmbar:	Die Leuchte ist nicht dimmbar
Schutzklasse:	<input type="checkbox"/>
Abmessungen (Ø x H):	300 x 62,5 mm
Artikelnummer:	821855

Dieses Produkt enthält eine Lichtquelle der Energieeffizienzklasse F

Konformitätserklärung

 Die EU-Konformitätserklärung kann unter der in der beiliegenden Garantiekarte angeführten Adresse angefordert werden.

Der vollständige Text der EU-Konformitätserklärung ist unter der folgenden Internetadresse verfügbar: **www.mueller-licht.de**

Entsorgung

Verpackung entsorgen



Entsorgen Sie die Verpackung sortenrein. Geben Sie Pappe und Karton zum Altpapier, Folien in die Wertstoffsammlung.

Leuchte entsorgen

(Anwendbar in der Europäischen Union und anderen europäischen Staaten mit Systemen zur getrennten Sammlung von Wertstoffen)

Altgeräte dürfen nicht in den Hausmüll!



Sollte die Leuchte einmal nicht mehr benutzt werden können, so ist jeder Verbraucher gesetzlich verpflichtet gesetzlich verpflichtet, Altgeräte getrennt vom Hausmüll, z. B. bei einer Sammelstelle seiner Gemeinde/ seines Stadtteils, abzugeben.

 Damit wird gewährleistet, dass Altgeräte fachgerecht verwertet und negative Auswirkungen auf die Umwelt vermieden werden. Deswegen sind Elektrogeräte mit dem hier abgebildeten Symbol gekennzeichnet.

Beim Kauf eines Neugerätes haben Sie das Recht, das entsprechende Altgerät an Ihren Händler zurückzugeben.

Händler von Elektro- und Elektronikgeräten mit einer Verkaufsfläche von min. 400 qm sowie Lebensmittelhändler mit einer Verkaufsfläche von min. 800 qm, die regelmäßig Elektro- und Elektronikgeräte verkaufen, sind außerdem verpflichtet, Altgeräte unentgeltlich zurückzunehmen, auch ohne dass ein Neugerät gekauft wird, wenn die Altgeräte in keiner Abmessung größer als 25 cm sind.

Sofern Ihr Altgerät personenbezogene Daten enthält, sind Sie selbst für deren Löschung verantwortlich, bevor Sie es zurückgeben. Sofern dies ohne Zerstörung des Altgerätes möglich ist, entnehmen Sie die alten Batterien oder Akkus sowie Lampen bevor Sie das Altgerät zur Entsorgung zurückgeben und führen Sie sie einer separaten Sammlung zu. Bei fest verbauten Akkus ist bei der Entsorgung darauf hinzuweisen, dass das Gerät einen Akku enthält. Weitere Möglichkeiten zur Entsorgung des ausgedienten Produkts erfahren Sie bei Ihrer Gemeinde- oder Stadtverwaltung.

Datenschutzerklärung

Sehr geehrter Kunde!

Der Schutz personenbezogener Daten liegt uns sehr am Herzen. Mit den nachfolgenden Hinweisen zum Datenschutz wollen wir Ihnen näherbringen, welche Arten von personenbezogenen Daten wir im Reklamationsfall und für welche Zwecke erheben und wie wir diese Daten nutzen.

Verantwortlich für die Verarbeitung Ihrer personenbezogenen Daten ist die

MÜLLER-LICHT International GmbH

Goebelstraße 61/63, 28865 Lilienthal, Germany

Tel. +49 4298 9370 0, Fax +49-4298-9370-555,

service@mueller-licht.de, www.mueller-licht.de

Ihre Daten werden wir zum Zweck der Garantieabwicklung an **teknihall Elektronik GmbH, Assar-Gabrielsson-Str. 11-13, 63128 Dietzenbach** übermitteln.

Unsere Datenschutzbeauftragte erreichen Sie unter **datenschutz@mueller-licht.de** oder unserer Postadresse mit dem Zusatz „**der Datenschutzbeauftragte**“.

Sofern Sie die Garantiekarte zur Meldung von Reklamationen nutzen, werden die von Ihnen mitgeteilten Daten von uns zu dem Zweck gespeichert, Ihre Reklamation im Rahmen der ordnungsgemäßen Vertragsabwicklung zu bearbeiten. Soweit wir über die Garantiekarte Eingaben abfragen sind diese für eine Reklamation erforderlich. Eine Mitteilung dieser Angaben erfolgt ausdrücklich auf freiwilliger Basis und mit Ihrer Einwilligung. Soweit es sich hierbei um Angaben zu Kommunikationskanälen (beispielsweise E-Mail-Adresse, Telefonnummer) handelt, willigen Sie außerdem ein, dass wir Sie ggf. auch über diesen Kommunikationskanal kontaktieren, um Ihre Reklamation zu bearbeiten. Die in diesem Zusammenhang anfallenden Daten löschen wir, nachdem die Speicherung zur Erfüllung des Zwecks nicht mehr erforderlich ist. Sofern gesetzliche Aufbewahrungspflichten einer Löschung entgegenstehen, schränken wir die Verarbeitung ein.

Sie haben selbstverständlich jederzeit die Möglichkeit, Ihre Einwilligung uns gegenüber für die Zukunft zu widerrufen. Wenden Sie sich hierzu einfach an

datenschutz@mueller-licht.de

Die Verarbeitung Ihrer Daten ist für die Garantieabwicklung erforderlich; ohne Bereitstellung der erforderlichen Daten ist die Garantieabwicklung nicht möglich.

Rechtsgrundlage für die Verarbeitung Ihrer personenbezogenen Daten im Rahmen einer Reklamation ist die Vertragsdurchführung gem. Art. 6 Abs. 1 S. 1 lit. b DSGVO sowie ggf. Ihre Einwilligung, Art. 6 Abs. 1 S. 1 lit. a DSGVO.