

Art.Nr.
5906307901
AusgabeNr.
5906307901_0002
Rev.Nr.
16/02/2023



DC500

DE	Absauganlage Originalbedienungsanleitung	5
GB	Dust extraction system Translation of original instruction manual	16
FR	Aspirateur Traduction des instructions d'origine	24
IT	Impianto di aspirazione La traduzione dal manuale di istruzioni originale	33
NL	Afzuiginstallatie Vertaling van de originele gebruikshandleiding	42
ES	Sistema de aspiración Traducción del manual de instrucciones original	51
PT	Sistema de aspiração Tradução do manual de operação original	60
CZ	Odsávací zařízení Překlad originálního návodu k obsluze	69
SK	Odsávacie zariadenie Překlad originálneho návodu na obsluhu	77
HU	Elszívó berendezés Eredeti használati utasítás fordítása	85

PL	Instalacja wyciągowa Tłumaczenie oryginalnej instrukcji obsługi	93
HR	Usisni sustav Prijevod originalnog priručnika za uporabu	102
SI	Sistem za odsesavanje Prevod originalnih navodil za uporabo	110
EE	Imusüsteem Originaalkäitussjuhendi tõlge	118
LT	Išsiurbimo įrenginys Originalios naudojimo instrukcijos vertimas	126
LV	Nosūķšanas iekārta Orģinālās lietošanas instrukcijas tulkojums	134
SE	Utsugningsanlāggning Oversättning av original-bruksanvisning	142
FI	Imulaitteisto Käännös alkuperäisestä käyttöohjeesta	150
DK	Udsugningsanlæg Oversættelse fra den oprindelige betjeningsvejledning	158

Nachdrucke, auch auszugsweise, bedürfen der Genehmigung.
Technische Änderungen vorbehalten. Abbildungen beispielhaft!

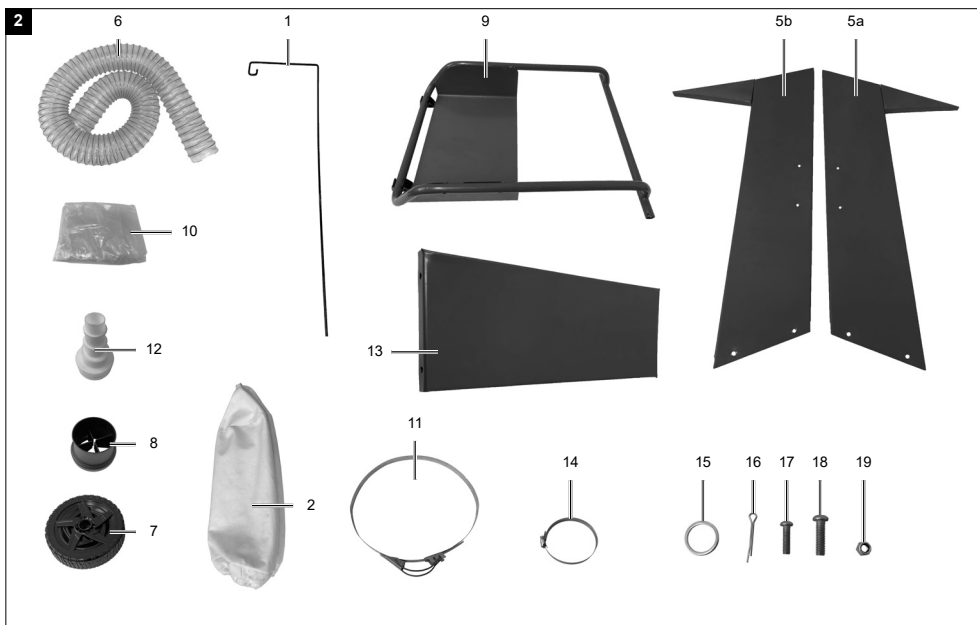
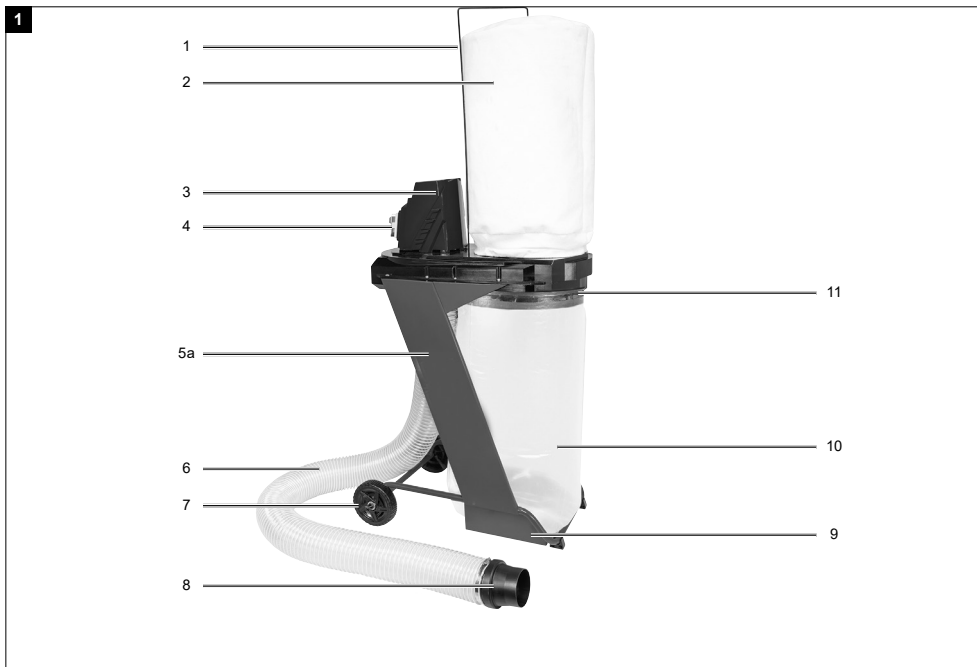

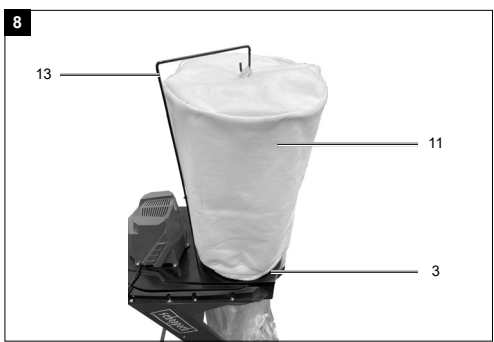
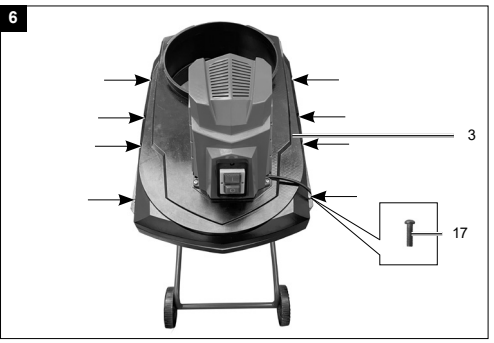
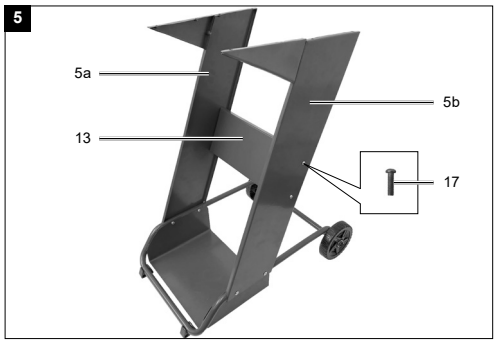
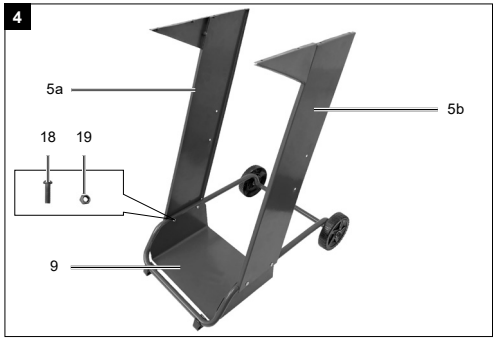
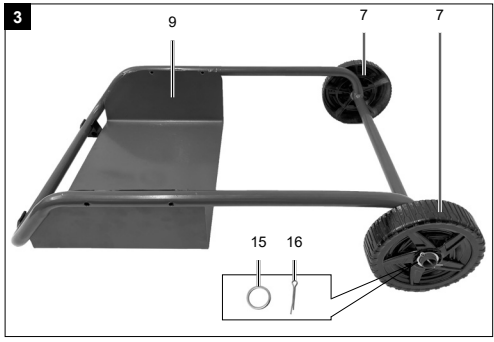







Erklärung der Symbole auf dem Gerät

Die Verwendung von Symbolen in diesem Handbuch soll Ihre Aufmerksamkeit auf mögliche Risiken lenken. Die Sicherheitssymbole und Erklärungen, die diese begleiten, müssen genau verstanden werden. Die Warnungen selbst beseitigen keine Risiken und können korrekte Maßnahmen zum Verhüten von Unfällen nicht ersetzen.

	Vor Inbetriebnahme Bedienungsanleitung und Sicherheitshinweise lesen und beachten!
	Tragen Sie einen Gehörschutz. Die Einwirkung von Lärm kann Hörverlust bewirken.
	Tragen Sie eine Staubschutzmaske. Beim Bearbeiten von Holz und anderer Materialien kann gesundheitsschädlicher Staub entstehen. Asbesthaltiges Material darf nicht bearbeitet werden!
	Schutzklasse II
⚠ Achtung!	In dieser Bedienungsanweisung haben wir Stellen, die Ihre Sicherheit betreffen, mit diesem Zeichen versehen.

Inhaltsverzeichnis:**Seite:**

1.	Einleitung	7
2.	Gerätebeschreibung	7
3.	Lieferumfang	7
4.	Bestimmungsgemäße Verwendung	8
5.	Sicherheitshinweise	8
6.	Technische Daten	10
7.	Auspacken	11
8.	Aufbau / Vor Inbetriebnahme	11
9.	In Betrieb nehmen	11
10.	Elektrischer Anschluss	11
11.	Reinigung	12
12.	Lagerung	12
13.	Wartung	12
14.	Entsorgung und Wiederverwertung	12

1. Einleitung

Hersteller:

Scheppach GmbH
Günzburger Straße 69
D-89335 Ichenhausen

Verehrter Kunde

Wir wünschen Ihnen viel Freude und Erfolg beim Arbeiten mit Ihrem neuen Gerät.

Hinweis:

Der Hersteller dieses Gerätes haftet nach dem geltenden Produkthaftungsgesetz nicht für Schäden, die an diesem Gerät oder durch dieses Gerät entstehen bei:

- unsachgemäßer Behandlung
- Nichtbeachtung der Bedienungsanweisung
- Reparaturen durch Dritte, nicht autorisierte Fachkräfte
- Einbau und Austausch von nicht originalen Ersatzteilen
- nicht bestimmungsgemäßer Verwendung
- Ausfällen der elektrischen Anlage bei Nichtbeachtung der elektrischen Vorschriften und VDE-Bestimmungen 0100, DIN 57113 / VDE 0113

Beachten Sie:

Lesen Sie vor der Montage und vor Inbetriebnahme den gesamten Text der Bedienungsanleitung durch.

Diese Bedienungsanleitung soll es Ihnen erleichtern, Ihr Gerät kennenzulernen und dessen bestimmungsgemäßen Einsatzmöglichkeiten zu nutzen.

Die Bedienungsanleitung enthält wichtige Hinweise, wie Sie mit dem Gerät sicher, fachgerecht und wirtschaftlich arbeiten, und wie Sie Gefahren vermeiden, Reparaturkosten sparen, Ausfallzeiten verringern und die Zuverlässigkeit und Lebensdauer des Gerätes erhöhen.

Zusätzlich zu den Sicherheitsbestimmungen dieser Bedienungsanleitung müssen Sie unbedingt die für den Betrieb des Gerätes geltenden Vorschriften Ihres Landes beachten.

Bewahren Sie die Bedienungsanleitung, in einer Plastikhülle geschützt vor Schmutz und Feuchtigkeit, bei dem Gerät auf. Sie muss von jeder Bedienungsperson vor Aufnahme der Arbeit gelesen und sorgfältig beachtet werden.

An dem Gerät dürfen nur Personen arbeiten, die im Gebrauch des Gerätes unterwiesen und über die damit verbundenen Gefahren unterrichtet sind. Das geforderte Mindestalter ist einzuhalten.

Neben den in dieser Bedienungsanleitung enthaltenen Sicherheitshinweisen und den besonderen Vorschriften Ihres Landes sind die für den Betrieb von baugleichen Maschinen allgemein anerkannten technischen Regeln zu beachten.

Wir übernehmen keine Haftung für Unfälle oder Schäden, die durch Nichtbeachten dieser Anleitung und den Sicherheitshinweisen entstehen.

2. Gerätebeschreibung

1. Halterungsstab
2. Filtersack
3. Gehäuse kpl. mit Motor
4. Ein-/ Ausschalter
- 5a. Seitenverkleidung rechts
- 5b. Seitenverkleidung links
6. Absaugschlauch
7. Rad
8. Schlauchkupplung
9. Bodenplatte
10. Spänesack
11. Klemmband
12. Adapter-Set
13. Zwischenplatte
14. Schlauchschelle
15. Unterlegscheibe
16. Splint
17. Linsenkopfschraube M5x16
18. Linsenkopfschraube M5x30
19. Sechskantmutter M5

3. Lieferumfang

- Gehäuse kpl. mit Motor
- Bodenplatte
- Seitenverkleidung rechts
- Seitenverkleidung links
- Zwischenplatte
- Absaugschlauch
- Filtersack
- Spänesack
- Halterungsstab
- Klemmband
- Rad (2x)
- Schlauchkupplung
- Adapter-Set (4-teilig)

- Schlauchschelle (2x)
- Unterlegscheibe (2x)
- Splint (2x)
- Linsenkopfschraube M5x16 (12x)
- Linsenkopfschraube M5x30 (4x)
- Sechskantmutter M5 (4x)
- Bedienungsanleitung

4. Bestimmungsgemäße Verwendung

Die Maschine entspricht der gültigen EG-Maschinenrichtlinie.

- Die Maschine ist nach dem Stand der Technik und den sicherheitstechnischen Regeln gebaut. Dennoch können bei Ihrer Verwendung Gefahren für Leib und Leben des Benutzers oder Dritter bzw. Beeinträchtigungen der Maschine und anderer Sachwerte entstehen.
- Maschine nur in technisch einwandfreiem Zustand sowie bestimmungsgemäß, sicherheits- und gefahrenbewusst unter Beachtung der Betriebsanleitung benutzen! Insbesondere Störungen, die die Sicherheit beeinträchtigen können, umgehend beseitigen (lassen)!
- Die Absauganlage dient zum Absaugen von Spänen, welche beim Bearbeiten von Holz oder holzähnlichen Werkstoffen entstehen.
- Bitte beachten Sie, dass unsere Geräte bestimmungsgemäß nicht für den gewerblichen, handwerklichen oder industriellen Einsatz konstruiert wurden. Wir übernehmen keine Gewährleistung, wenn das Gerät in Gewerbe-, Handwerks- oder Industriebetrieben sowie bei gleichzusetzenden Tätigkeiten eingesetzt wird.
- Filter regelmäßig auf Beschädigung prüfen. Beschädigte Filter austauschen! Gehäusedichtigkeit und Dichtungen für Filter und Spänesack regelmäßig prüfen.
- Beim Einsatz der Reinigungsdüsen keine Fremdkörper aufsaugen wie zum Beispiel Schrauben, Nägel, Kunststoff- oder Holzstücke.
- Die Maschine darf nur mit Originalteilen und Originalzubehör des Herstellers betrieben werden.
- Absaugen von Holzstaub und Holzspänen im gewerblichen Bereich ist nicht zulässig.
- Nur zum Sammeln von Spänen (nicht Staub) geeignet.
- Jeder darüber hinausgehende Gebrauch gilt als nicht bestimmungsgemäß. Für daraus resultierende Schäden haftet der Hersteller nicht; das Risiko dafür trägt allein der Benutzer.

- Die Sicherheits-, Arbeits- und Wartungsvorschriften des Herstellers sowie die in den Technischen Daten angegebenen Abmessungen müssen eingehalten werden.
- Die zutreffenden Unfallverhütungsvorschriften und die sonstigen, allgemein anerkannten sicherheitstechnischen Regeln müssen beachtet werden.
- Die Maschine darf nur von Personen genutzt, gewartet oder instandgesetzt werden, die damit vertraut und über die Gefahren unterrichtet sind. Eigenmächtige Veränderungen an der Maschine schließen eine Haftung des Herstellers für daraus resultierende Schäden aus.
- Die Maschine darf nur mit Originalzubehör des Herstellers genutzt werden.

5. Sicherheitshinweise

⚠ Achtung! Beim Gebrauch von Elektrowerkzeugen sind zum Schutz gegen elektrischen Schlag, Verletzungs- und Brandgefahr folgende grundsätzliche Sicherheitsmaßnahmen zu beachten. Lesen Sie alle diese Hinweise, bevor Sie dieses Elektrowerkzeug benutzen, und bewahren Sie die Sicherheitshinweise gut auf.

Sicheres Arbeiten

- Warnung: Wenn Elektrowerkzeuge eingesetzt werden, müssen die grundlegenden Sicherheitsvorkehrungen befolgt werden, um die Risiken von Feuer, elektrischem Schlag und Verletzungen von Personen auszuschließen.
- Beachten Sie alle diese Hinweise, bevor und während Sie mit der Maschine arbeiten.
- Bewahren Sie diese Sicherheitshinweise gut auf.
- Schützen Sie sich vor elektr. Schlag! Vermeiden Sie Körperberührungen mit geerdeten Teilen.
- Unbenutzte Geräte sollten an einem trockenen, verschlossenen Ort und außerhalb der Reichweite von Kindern aufbewahrt werden.
- Halten Sie die Werkzeuge scharf und sauber, um besser und sicherer arbeiten zu können.
- Kontrollieren Sie regelmäßig das Kabel des Werkzeugs und lassen Sie es bei Beschädigung von einem anerkannten Fachmann erneuern.
- Kontrollieren Sie Verlängerungskabel regelmäßig und ersetzen Sie sie, wenn sie beschädigt sind.
- Verwenden Sie im Freien nur dafür zugelassene, entsprechend gekennzeichnete Verlängerungskabel.

- Achten Sie darauf, was Sie tun. Gehen Sie mit Vernunft an die Arbeit. Benutzen Sie das Werkzeug nicht, wenn Sie müde sind.
- Benutzen Sie keine Werkzeuge, bei denen sich der Schalter nicht ein- und ausschalten lässt.
- Warnung! Der Gebrauch anderer Einsatzwerkzeuge und anderen Zubehörs kann eine Verletzungsgefahr für Sie bedeuten.
- Ziehen Sie bei jeglichen Einstell- und Wartungsarbeiten den Netzstecker.
- Geben Sie die Sicherheitshinweise an alle Personen, die an der Maschine arbeiten, weiter.
- Überprüfen Sie vor Inbetriebnahme, ob die Spannung auf dem Typenschild des Gerätes mit der Netzspannung übereinstimmt.
- Ist ein Verlängerungskabel erforderlich, so vergewissern Sie sich, dass dessen Querschnitt für die Stromaufnahme des Gerätes ausreichend ist. Mindestquerschnitt 1,5 mm².
- Kabeltrommel nur im abgerollten Zustand verwenden.
- Überprüfen Sie die Netzanschlussleitung. Verwenden Sie keine fehlerhaften oder beschädigten Anschlussleitungen.
- Benutzen Sie das Kabel nicht, um den Stecker aus der Steckdose zu ziehen. Schützen Sie das Kabel vor Hitze, Öl und scharfen Kanten.
- Setzen Sie die Maschine nicht dem Regen aus und benutzen Sie die Maschine nicht in feuchter oder nasser Umgebung.
- Sorgen Sie für gute Beleuchtung.
- Sägen Sie nicht in der Nähe von brennbaren Flüssigkeiten oder Gasen.
- Bei Arbeiten im Freien ist rutschfestes Schuhwerk empfehlenswert. Tragen Sie bei langen Haaren ein Haarnetz. Vermeiden Sie abnormale Körperhaltung.
- Die Bedienperson muss mindestens 18 Jahre alt sein, Auszubildende mindestens 16 Jahre, jedoch nur unter Aufsicht.
- Kinder von dem am Netz angeschlossenen Gerät fernhalten.
- Halten Sie den Arbeitsplatz von Holzabfällen und herumliegenden Teilen frei.
- Unordnung im Arbeitsbereich kann Unfälle zur Folge haben.
- Lassen Sie andere Personen, insbesondere Kinder, nicht das Werkzeug oder das Netzkabel berühren. Halten Sie sie vom Arbeitsplatz fern.
- An der Maschine tätige Personen dürfen nicht abgelenkt werden.
- Umrüstungen, sowie Einstell-, Mess- und Reinigungsarbeiten nur bei abgeschaltetem Motor durchführen. - Netzstecker ziehen -
- Überprüfen Sie vor dem Einschalten, dass die Schlüssel und Einstellwerkzeuge entfernt sind.
- Beim Verlassen des Arbeitsplatzes den Motor ausschalten und Netzstecker ziehen.
- Sämtliche Schutz- und Sicherheitseinrichtungen müssen nach abgeschlossener Reparatur oder Wartung sofort wieder montiert werden.
- Die Sicherheits-, Arbeits-, und Wohnungshinweise des Herstellers, sowie die in den Technischen Daten angegebenen Abmessungen, müssen eingehalten werden.
- Die einschlägigen Unfallverhütungsvorschriften und die sonstigen, allgemein anerkannten sicherheitstechnischen Regeln, müssen beachtet werden.
- Verwenden Sie keine leistungsschwachen Maschinen für schwere Arbeiten.
- Verwenden Sie das Kabel nicht für Zwecke, für die es nicht bestimmt ist!
- Sorgen Sie für sicheren Stand und halten Sie jederzeit das Gleichgewicht.
- Überprüfen Sie, ob die beweglichen Teile einwandfrei funktionieren und nicht klemmen oder ob Teile beschädigt sind. Sämtliche Teile müssen richtig montiert sein und alle Bedingungen erfüllen, um den einwandfreien Betrieb des Werkzeugs sicherzustellen.
- Beschädigte Schutzvorrichtungen und Teile müssen sachgemäß durch eine anerkannte Fachwerkstatt repariert oder ausgewechselt werden, soweit nichts anderes in der Gebrauchsanweisung angegeben ist.
- Lassen Sie beschädigte Schalter durch eine Kundendienstwerkstatt auswechseln.
- Dieses Werkzeug entspricht den einschlägigen Sicherheitsbestimmungen. Reparaturen dürfen nur durch eine Elektrofachkraft ausgeführt werden, indem Originalersatzteile verwendet werden; andernfalls können Unfälle für Benutzer entstehen.
- Falls erforderlich, geeignete persönliche Schutzausrüstung tragen. Dies könnte beinhalten:
 - Gehörschutz zur Vermeidung des Risikos, schwerhörig zu werden;
 - Atemschutz zur Vermeidung des Risikos, gefährlichen Staub einzuatmen.
- Die Bedienperson muss über die Bedingungen informiert werden, die die Lärmverursachung beeinflussen.

- Fehler in der Maschine sind, sobald sie entdeckt werden, der für die Sicherheit verantwortlichen Person zu melden.
- Dieses Gerät ist nicht zur Aufnahme gefährlichen Staubs geeignet.
- Dieses Gerät kann von Kindern ab 8 Jahren und darüber, sowie von Personen mit verringerten physischen, sensorischen oder mentalen Fähigkeiten oder Mangel an Erfahrung und Wissen benutzt werden, wenn sie beaufsichtigt oder bezüglich des sicheren Gebrauchs des Gerätes unterwiesen wurden und die daraus resultierenden Gefahren verstehen.
- Kinder dürfen nicht mit dem Gerät spielen.
- Reinigungs- und Wartungsarbeiten dürfen von Kindern nicht ohne Aufsicht durchgeführt werden. **WARNUNG:** Bediener müssen angemessen in den Gebrauch dieser Maschinen unterwiesen werden.
- **WARNUNG:** Diese Maschine ist nicht für die Aufnahme von gesundheitsgefährdendem Staub geeignet.
- **WARNUNG:** Diese Maschine ist nur zur Trockenanwendung bestimmt.
- **WARNUNG:** Diese Maschine ist nur für den Gebrauch in Innenräumen bestimmt.
- **WARNUNG:** Diese Maschine darf nur in Innenräumen aufbewahrt werden.
- **WARNUNG:** Die Netzanschlussleitung nicht mit den rotierenden Bürsten in Berührung kommen lassen.
- Wenn das Netzkabel beschädigt ist, muss es vom Hersteller oder seinem Kundendienst oder einer ähnlich qualifizierten Person ausgetauscht werden, um eine Gefährdung zu vermeiden.

⚠ WARNUNG! Dieses Elektrowerkzeug erzeugt während des Betriebs ein elektromagnetisches Feld. Dieses Feld kann unter bestimmten Umständen aktive oder passive medizinische Implantate beeinträchtigen. Um die Gefahr von ernsthaften oder tödlichen Verletzungen zu verringern, empfehlen wir Personen mit medizinischen Implantaten ihren Arzt und den Hersteller vom medizinischen Implantat zu konsultieren, bevor das Elektrowerkzeug bedient wird.

Restrisiken

Die Maschine ist nach dem Stand der Technik und den anerkannten sicherheitstechnischen Regeln gebaut. Dennoch können beim Arbeiten einzelne Restrisiken auftreten.

- Gefährdung der Gesundheit durch Holzstäube oder Holzspäne. Unbedingt persönliche Schutzausrüstungen wie Augenschutz und Staubmaske tragen.
- Beim Verschießen und Wechseln des Staubsammelbehälters ist das Einatmen von Staub möglich. Werden die Hinweise zur Entsorgung in der Bedienungsanweisung nicht beachtet (z.B. Verwendung von Staubmasken P2), kann dies zum Einatmen von Staub führen.
- Gefährdung der Gesundheit durch Lärm. Beim Arbeiten wird der zulässige Lärmpegel überschritten. Unbedingt persönliche Schutzausrüstungen wie Gehörschutz tragen.
- Gefährdung durch Strom, bei Verwendung nicht ordnungsgemäßer Elektro-Anschlussleitungen.
- Des Weiteren können trotz aller getroffenen Vorkehrungen nicht offensichtliche Restrisiken bestehen.
- Restrisiken können minimiert werden wenn die „Sicherheitshinweise“ und die „Bestimmungsgemäße Verwendung“, sowie die Bedienungsanweisung insgesamt beachtet werden.

Bewahren Sie die Sicherheitshinweise gut auf.

6. Technische Daten

Absaugstutzen, Anschluss Ø	100 mm
Schlauchlänge	2000 mm
Luftleistung	1150 m³/h
Druckdifferenz	900 Pa
Filterfläche	ca. 1 m²
Behältervolumen	75 l
Gewicht	14 kg
Elektromotor	220-240 V~ / 50Hz
Aufnahmeleistung	550 W
Motordrehzahl	2900 min ⁻¹

Technische Änderungen vorbehalten!

Geräusch und Vibration

⚠ Warnung: Lärm kann gravierende Auswirkungen auf Ihre Gesundheit haben. Übersteigt der Maschinenlärm 85 dB, tragen Sie bitte einen geeigneten Gehörschutz.

7. Auspacken

⚠ ACHTUNG!

Gerät und Verpackungsmaterial sind kein Kinderspielzeug! Kinder dürfen nicht mit Kunststoffbeuteln, Folien und Kleinteilen spielen! Es besteht Verschluckungs- und Erstickungsgefahr!

- Öffnen Sie die Verpackung und nehmen Sie das Gerät vorsichtig heraus.
- Entfernen Sie das Verpackungsmaterial sowie Verpackungs- und Transportsicherungen (falls vorhanden).
- Überprüfen Sie, ob der Lieferumfang vollständig ist.
- Kontrollieren Sie das Gerät und die Zubehörteile auf Transportschäden. Bei Beanstandungen muss sofort der Zubringer verständigt werden. Spätere Reklamationen werden nicht anerkannt.
- Bewahren Sie die Verpackung nach Möglichkeit bis zum Ablauf der Garantiezeit auf.
- Machen Sie sich vor dem Einsatz anhand der Bedienungsanleitung mit dem Gerät vertraut.
- Verwenden Sie bei Zubehör sowie Verschleiß- und Ersatzteilen nur Originalteile. Ersatzteile erhalten Sie bei Ihrem Fachhändler.
- Geben Sie bei Bestellungen unsere Artikelnummern sowie Typ und Baujahr des Gerätes an.

8. Aufbau / Vor Inbetriebnahme

⚠ ACHTUNG!

Vor der Inbetriebnahme das Gerät unbedingt komplett montieren!

8.1 Montage Untergestell (Abb. 3 - 6)

- Befestigen Sie die zwei Räder mithilfe von jeweils einer Unterlegscheibe (15) und einem Splint (16) (Abb. 3).
- Befestigen Sie die Seitenverkleidung rechts (5a) und die Seitenverkleidung links (5b) mithilfe von jeweils zwei Linsenkopfschrauben (18) und zwei Sechskantmuttern (19) (Abb. 4).
- Montieren sie nun das Zwischenteil (13) mithilfe von insgesamt vier Linsenkopfschrauben (17) (Abb. 5).
- Setzen Sie das Gehäuse kpl. mit Motor (3) auf das Untergestell und fixieren Sie es mit insgesamt acht Linsenkopfschrauben (17) (Abb.6).

8.2 Montage Spänesack (Abb. 7)

- Befestigen Sie den Spänesack (10) am unteren Luftausgang unter Verwendung des Klemmbandes (11) (Abb. 7).

8.3 Montage Filtersack (Abb. 8)

- Stecken Sie den Halterungsstab (1) in das Gehäuse kpl. mit Motor (3) und hängen den Filtersack (2) ein (Abb. 7).

8.4 Montage Absaugschlauch (Abb. 9 + 10)

- Befestigen Sie den Absaugschlauch (6) an der Düse am Gehäuse kpl. mit Motor (3) und fixieren Sie ihn mit einer Schlauchschelle (14) (Abb. 9).
- Befestigen Sie die Schlauchkupplung (8) am anderen Ende des Schlauches (6) unter Verwendung einer Schlauchschelle (14) (Abb. 10).

9. In Betrieb nehmen

⚠ ACHTUNG!

Vor der Inbetriebnahme das Gerät unbedingt komplett montieren!

9.1 Ein-/Ausschalten, Abb. 1

- Zum Einschalten betätigen Sie den Ein-/Ausschalter (4) auf die Position „I“.
- Um das Gerät wieder auszuschalten betätigen Sie den Ein-/Ausschalter (4) auf die Position „0“.

10. Elektrischer Anschluss

Der installierte Elektromotor ist betriebsfertig angeschlossen. Der Anschluss entspricht den einschlägigen VDE- und DIN-Bestimmungen. Der kundenseitige Netzanschluss sowie die verwendete Verlängerungsleitung müssen diesen Vorschriften entsprechen.

Schadhafte Elektro-Anschlussleitung

An elektrischen Anschlussleitungen entstehen oft Isolationsschäden.

Ursachen hierfür können sein:

- Druckstellen, wenn Anschlussleitungen durch Fenster oder Türspalten geführt werden.
- Knickstellen durch unsachgemäße Befestigung oder Führung der Anschlussleitung.
- Schnittstellen durch Überfahren der Anschlussleitung.

- Isolationsschäden durch Herausreißen aus der Wandsteckdose.
- Risse durch Alterung der Isolation.

Solch schadhafte Elektro-Anschlussleitungen dürfen nicht verwendet werden und sind aufgrund der Isolationsschäden lebensgefährlich.

Elektrische Anschlussleitungen regelmäßig auf Schäden überprüfen. Achten Sie darauf, dass beim Überprüfen die Anschlussleitung nicht am Stromnetz hängt. Elektrische Anschlussleitungen müssen den einschlägigen VDE- und DIN-Bestimmungen entsprechen. Verwenden Sie nur Anschlussleitungen mit gleicher Kennzeichnung.

Ein Aufdruck der Typenbezeichnung auf dem Anschlusskabel ist Vorschrift.

Beim Einphasen-Wechselstrommotor empfehlen wir, für Maschinen mit hohem Anlaufstrom (ab 3000 Watt), eine Absicherung von C 16A oder K 16A!

11. Reinigung

⚠ Achtung!

Ziehen Sie vor allen Reinigungsarbeiten den Netzstecker.

Wir empfehlen, dass Sie das Gerät direkt nach jeder Benutzung reinigen.

Wischen Sie von Zeit zu Zeit mit einem Tuch Späne und Staub von der Maschine ab.

Reinigen Sie das Gerät regelmäßig mit einem feuchten Tuch und etwas Schmierseife. Verwenden Sie keine Reinigungs- oder Lösungsmittel; diese könnten die Kunststoffteile des Gerätes angreifen.

Achten Sie darauf, dass kein Wasser in das Geräteinnere gelangen kann.

12. Lagerung

- Lagern Sie das Gerät und dessen Zubehör an einem dunklen, trockenen und frostfreien sowie für Kinder unzugänglichen Ort.
- Die optimale Lagertemperatur liegt zwischen 5 und 30 °C.
- Bewahren Sie das Werkzeug in der Originalverpackung auf.
- Decken Sie das Werkzeug ab, um es vor Staub oder Feuchtigkeit zu schützen.

- Bewahren Sie die Bedienungsanleitung bei dem Werkzeug auf.

13. Wartung

Achtung!

Ziehen Sie vor allen Wartungsarbeiten den Netzstecker.

Anschlüsse und Reparaturen

Anschlüsse und Reparaturen der elektrischen Ausrüstung dürfen nur von einer Elektro-Fachkraft durchgeführt werden.

Bei Rückfragen bitte folgende Daten angeben:

- Stromart des Motors
- Daten des Maschinen-Typenschildes
- Daten des Motor-Typenschildes

Service-Informationen

Es ist zu beachten, dass bei diesem Produkt folgende Teile einem gebrauchsgemäßen oder natürlichen Verschleiß unterliegen bzw. folgende Teile als Verbrauchsmaterialien benötigt werden.

Verschleißteile*: Filtersack, Filterpatrone

* nicht zwingend im Lieferumfang enthalten!

14. Entsorgung und Wiederverwertung

Hinweise zur Verpackung



Die Verpackungsmaterialien sind recycelbar. Bitte Verpackungen umweltgerecht entsorgen.

Hinweise zum Elektro- und Elektronikgerätegesetz (ElektroG)



Elektro- und Elektronik-Altgeräte gehören nicht in den Hausmüll, sondern sind einer getrennten Erfassung bzw. Entsorgung zuzuführen!

- Altbatterien oder -akkus, welche nicht fest im Altgerät verbaut sind, müssen vor Abgabe zerstörungsfrei entnommen werden! Deren Entsorgung wird über das Batteriegesetz geregelt.
- Besitzer bzw. Nutzer von Elektro- und Elektronikgeräten sind nach deren Gebrauch gesetzlich zur Rückgabe verpflichtet.

- Der Endnutzer trägt die Eigenverantwortung für das Löschen seiner personenbezogenen Daten auf dem zu entsorgenden Altgerät!
- Das Symbol der durchgestrichenen Mülltonne bedeutet, dass Elektro- und Elektronikaltgeräte nicht über den Hausmüll entsorgt werden dürfen.
- Elektro- und Elektronikaltgeräte können bei folgenden Stellen unentgeltlich abgegeben werden:
 - Öffentlich-rechtliche Entsorgungs- bzw. Sammelstellen (z. B. kommunale Bauhöfe)
 - Verkaufsstellen von Elektrogeräten (stationär und online), sofern Händler zur Rücknahme verpflichtet sind oder diese freiwillig anbieten.
 - Bis zu drei Elektroaltgeräte pro Geräteart, mit einer Kantenlänge von maximal 25 Zentimetern, können Sie ohne vorherigen Erwerb eines Neugerätes vom Hersteller kostenfrei bei diesem abgeben oder einer anderen autorisierten Sammelstelle in Ihrer Nähe zuführen.
 - Weitere ergänzende Rücknahmebedingungen der Hersteller und Vertrieber erfahren Sie beim jeweiligen Kundenservice.
- Im Falle der Anlieferung eines neuen Elektrogerätes durch den Hersteller an einen privaten Haushalt, kann dieser die unentgeltliche Abholung des Elektroaltgerätes, auf Nachfrage vom Endnutzer, veranlassen. Setzen Sie sich hierzu mit dem Kundenservice des Herstellers in Verbindung.
- Diese Aussagen gelten nur für Geräte, die in den Ländern der Europäischen Union installiert und verkauft werden und die der Europäischen Richtlinie 2012/19/EU unterliegen. In Ländern außerhalb der Europäischen Union können davon abweichende Bestimmungen für die Entsorgung von Elektro- und Elektronik-Altgeräten gelten.

Garantiebedingungen

Revisionsdatum 26.11.2021

Sehr geehrte Kundin, sehr geehrter Kunde,

unsere Produkte unterliegen einer strengen Qualitätskontrolle. Sollte ein Gerät dennoch nicht einwandfrei funktionieren, bedauern wir dies sehr und bitten Sie, sich an unseren Servicedienst unter der unten angegebenen Adresse zu wenden. Gerne stehen wir Ihnen auch telefonisch über die Servicenummer zur Verfügung. Die nachfolgenden Hinweise sollen Ihnen für eine problemlose Bearbeitung und Regulierung im Schadensfall dienen.

Für die Geltendmachung von Garantieansprüchen - innerhalb Deutschland - gilt folgendes:

1. **Diese Garantiebedingungen** regeln unsere zusätzlichen Hersteller-Garantieleistungen für Käufer (private Endverbraucher) von Neugeräten. Die gesetzlichen Gewährleistungsansprüche werden von dieser Garantie nicht berührt. Für diese ist der Händler zuständig, bei dem Sie das Produkt erworben haben.
2. **Die Garantieleistung** erstreckt sich ausschließlich auf Mängel an einem von Ihnen erworbenen neuen Gerät, die auf einem Material- oder Herstellungsfehler beruhen und ist - nach unserer Wahl - auf die unentgeltliche Reparatur solcher Mängel oder den Austausch des Gerätes beschränkt (ggf. auch Austausch mit einem Nachfolgemodell). Ersetzte Geräte oder Teile gehen in unser Eigentum über. Bitte beachten Sie, dass unsere Geräte bestimmungsgemäß nicht für den gewerblichen, handwerklichen oder beruflichen Einsatz konstruiert wurden. Ein Garantiefall kommt daher nicht zu stande, wenn das Gerät innerhalb der Garantiezeit in Gewerbe-, Handwerks- oder Industriebetrieben verwendet wurde oder einer gleichzusetzenden Beanspruchung ausgesetzt war.
3. **Von unseren Garantieleistungen ausgenommen sind:**
 - Schäden am Gerät, die durch Nichtbeachtung der Montageanleitung, nicht fachgerechte Installation, Nichtbeachtung der Bedienungsanleitung (z.B. Anschluss an eine falsche Netzspannung oder Stromart) bzw. der Wartungs- und Sicherheitsbestimmungen oder durch Einsatz des Gerätes unter ungeeigneten Umweltbedingungen sowie durch mangelnde Pflege und Wartung entstanden sind.
 - Schäden am Gerät, die durch missbräuchliche oder unsachgemäße Anwendungen (wie z.B. Überlastung des Gerätes oder Verwendung von nicht zugelassenen Werkzeugen bzw. Zubehör), Eindringen von Fremdkörpern in das Gerät (wie z.B. Sand, Steine oder Staub), Transportschäden, Gewaltanwendung oder Fremdeinwirkungen (wie z. B. Schäden durch Herunterfallen) entstanden sind.
 - Schäden am Gerät oder an Teilen des Geräts, die auf einen bestimmungsgemäßen, üblichen (betriebsbedingten) oder sonstigen natürlichen Verschleiß zurückzuführen sind sowie Schäden und/oder Abnutzung von Verschleißteilen.
 - Mängel am Gerät, die durch Verwendung von Zubehör-, Ergänzungs- oder Ersatzteilen verursacht wurden, die keine Originalteile sind oder nicht bestimmungsgemäß verwendet werden.
 - Geräte, an denen Veränderungen oder Modifikationen vorgenommen wurden.
 - Geringfügige Abweichungen von der Soll-Beschaffenheit, die für Wert und Gebrauchstauglichkeit des Geräts unerheblich sind.
 - Geräte an denen eigenmächtig Reparaturen oder Reparaturen, insbesondere durch einen nicht autorisierten Dritten, vorgenommen wurden.
 - Wenn die Kennzeichnung am Gerät bzw. die Identifikationsinformationen des Produktes (Maschinenaufkleber) fehlen oder unlesbar sind.
 - Geräte die eine starke Verschmutzung aufweisen und daher vom Servicepersonal abgelehnt werden.

Schadensersatzansprüche sowie Folgeschäden sind von dieser Garantieleistung generell ausgeschlossen.
4. **Die Garantiezeit** beträgt regulär **24 Monate*** (12 Monate bei Batterien / Akkus) und beginnt mit dem Kaufdatum des Gerätes. Maßgeblich ist das Datum auf dem Original-Kaufbeleg. Garantieansprüche müssen jeweils nach Kenntniserlangung unverzüglich erhoben werden. Die Geltendmachung von Garantieansprüchen nach Ablauf der Garantiezeit ist ausgeschlossen. Die Reparatur oder der Austausch des Gerätes führt weder zu einer Verlängerung der Garantiezeit noch wird eine neue Garantiezeit durch diese Leistung für das Gerät oder für etwaige eingebaute Ersatzteile in Gang gesetzt. Dies gilt auch bei Einsatz eines Vor-Ort-Services. Das betroffene Gerät ist in gesäubertem Zustand zusammen mit einer Kopie des Kaufbelegs, - hierin enthalten die Angaben zum Kaufdatum und der Produktbezeichnung - der Kundendienststelle vorzulegen bzw. einzusenden. Wird ein Gerät unvollständig, ohne den kompletten Lieferumfang eingeschickt, wird das fehlende Zubehör wertmäßig in Anrechnung / Abzug gebracht, falls das Gerät ausgetauscht wird oder eine Rückerstattung erfolgt. Teilweise oder komplett zerlegte Geräte können nicht als Garantiefall akzeptiert werden. Bei nicht berechtigter Reklamation bzw. außerhalb der Garantiezeit trägt der Käufer generell die Transportkosten und das Transportrisiko. **Einen Garantiefall melden Sie bitte vorab bei der Servicestelle** (s.u.) an. In der Regel wird vereinbart, dass das defekte Gerät mit einer kurzen Beschreibung der Störung per Abhol-Service (nur in Deutschland) oder - im Reparaturfall außerhalb des Garantiezeitraums - ausreichend frankiert, unter Beachtung der entsprechenden Verpackungs- und Versandrichtlinien, an die unten angegebene Serviceadresse eingeschickt wird. **Beachten Sie bitte, dass Ihr Gerät (modellabhängig) bei Rücklieferung, aus Sicherheitsgründen - frei von allen Betriebsstoffen ist.** Das an unser Service-Center eingeschickte Produkt, muss so verpackt sein, dass Beschädigungen am Reklamationsgerät auf dem Transportweg vermieden werden. Nach erfolgter Reparatur / Austausch senden wir das Gerät frei an Sie zurück. Können Produkte nicht repariert oder ausgetauscht werden, kann nach unserem eigenen freien Ermessen ein Geldbetrag bis zur Höhe des Kaufpreises des mangelhaften Produkts erstattet werden, wobei ein Abzug aufgrund von Abnutzung und Verschleiß berücksichtigt wird. Diese Garantieleistungen gelten nur zugunsten des privaten Erstkäufers und sind nicht abtret- oder übertragbar.

5. Für die Geltendmachung Ihres Garantieanspruches **kontaktieren Sie bitte unser Service-Center.**

Bitte verwenden Sie vorzugsweise unser Formular auf unserer

Homepage: <https://www.scheppach.com/de/service>

Bitte senden Sie uns keine Geräte ohne vorherige Kontaktaufnahme und Anmeldung bei unserem Service-Center.

Für die Inanspruchnahme dieser Garantiezusagen ist der Erstkontakt mit unserem Service-Center zwingende Voraussetzung.

6. **Bearbeitungszeit** - Im Regelfall erledigen wir Reklamationsmeldungen innerhalb 14 Tagen nach Eingang in unserem Service-Center.

Sollte in Ausnahmefällen die genannte Bearbeitungszeit überschritten werden, so informieren wir Sie rechtzeitig.

7. **Verschleißteile** - Verschleißteile sind: a) mitgelieferte, an- und/oder eingebaute Batterien / Akkus sowie b) alle modellabhängigen Verschleißteile (siehe Bedienungsanleitung). Von der Garantieleistung ausgeschlossen sind tief entladene bzw. an Gehäuse und oder Batteriepolen beschädigte Batterien / Akkus.

8. **Kostenvorschlag** - Von der Garantieleistung nicht oder nicht mehr erfasste Geräte reparieren wir gegen Berechnung. Auf Nachfrage bei unserem Service-Center können Sie die defekten Geräte für einen Kostenvorschlag einsenden und ggf. dem Service-Center schriftlich (per Post, eMail) die Reparaturfreigabe erteilen. Ohne Reparaturfreigabe erfolgt keine weitere Bearbeitung.

9. **Andere Ansprüche**, als die oben genannten, können nicht geltend gemacht werden.

Die **Garantiebedingungen** gelten nur in der jeweils aktuellen Fassung zum Zeitpunkt der Reklamation und können ggf. unserer Homepage (www.scheppach.com) entnommen werden.

Bei Übersetzungen ist stets die deutsche Fassung maßgeblich.

Scheppach GmbH · Günzburger Str. 69 · 89335 Ichenhausen (Deutschland) · www.scheppach.com

Telefon: +800 4002 4002 (Service-Hotline/Freecall Rufnummer dt. Festnetz**) · Telefax +49 [0] 8223 4002 20 · E-Mail: service@scheppach.com

· Internet: <http://www.scheppach.com>

* Produktabhängig auch über 24 Monate; länderbezogen können erweiterte Garantieleistungen gelten

** Verbindungskosten: kostenlos aus dem deutschen Festnetz

Änderungen dieser Garantiebedingungen ohne Voranmeldung behalten wir uns jederzeit vor.



Ersatzteile
Zubehör



Reparatur



Kontakt



Dokumente

Explanation of the symbols on the device

Symbols are used in this manual to draw your attention to potential hazards. The safety symbols and the accompanying explanations must be fully understood. The warnings themselves will not rectify a hazard and cannot replace proper accident prevention measures.





	<p>Read the operating and safety instructions before start-up and follow them!</p>
	<p>Wear hearing protection. Excessive noise can result in a loss of hearing.</p>
	<p>Wear a dust protection mask. When machining wood and other materials, harmful dust may be generated. Do not machine material containing asbestos!</p>
	<p>Protection class II</p>
<p>⚠ Attention!</p>	<p>We have marked points in these operating instructions that impact your safety with this symbol</p>

Table of contents:	Page:
1. Introduction	18
2. Device description	18
3. Scope of delivery	18
4. Proper use	19
5. Safety information.....	19
6. Technical data.....	21
7. Unpacking.....	21
8. Assembly / Before commissioning	22
9. Start up	22
10. Electrical connection	22
11. Cleaning.....	22
12. Storage	23
13. Maintenance	23
14. Disposal and recycling.....	23

1. Introduction

Manufacturer:

Scheppach GmbH
Günzburger Straße 69
D-89335 Ichenhausen

Dear Customer

We hope your new tool brings you much enjoyment and success.

Note:

In accordance with the applicable product liability laws, the manufacturer of this device assumes no liability for damage to the device or caused by the device arising from:

- Improper handling,
- Failure to comply with the operating instructions
- Repairs carried out by third parties, unauthorised specialists.
- Installing and replacing non-original spare parts
- Application other than specified
- Failure of the electrical system in the event of the electrical regulations and VDE provisions 0100, DIN 13 / VDE0113 not being observed

Please consider:

Read through the complete text in the operating manual before installing and commissioning the device.

The operating manual is intended to help the user to become familiar with the machine and take advantage of its application possibilities in accordance with the recommendations.

The operating manual includes important instructions for safe, proper and economic operation of the device, for avoiding danger, for minimising repair costs and downtimes, and for increasing the reliability and extending the service life of the device.

In addition to the safety instructions in this operating manual, you must also observe the regulations applicable to the operation of the device in your country.

Keep the operating manual package with the machine at all times and store it in a plastic cover to protect it from dirt and moisture. They must be read and carefully observed by all operating personnel before starting the work.

The device may only be used by personnel who have been trained to use it and who have been instructed with respect to the associated hazards. The required minimum age must be observed.

In addition to the safety instructions in this operating manual and the separate regulations of your country, the generally recognised technical rules relating to the operation of such machines must also be observed.

We accept no liability for accidents or damage that occur due to a failure to observe this manual and the safety instructions.

2. Device description

1. Retaining rod
2. Filter bag
3. Housing cpl. with engine
4. On/off switch
- 5a. Side panel right
- 5b. Side panel left
6. Extraction hose
7. Wheel
8. Hose coupling
9. Floor plate
10. Dust bag
11. Clamp fitting
12. Adapter set
13. Intermediate plate
14. Hose clamp
15. Washer
16. Split pin
17. Fillister head screw M5x16
18. Fillister head screw M5x30
19. Hexagonal nut M5

3. Scope of delivery

- Housing cpl. with engine
- Floor plate
- Side panel right
- Side panel left
- Intermediate plate
- Extraction hose
- Filter bag
- Dust bag
- Retaining rod
- Clamp fitting
- Wheel (2x)
- Hose coupling
- Adapter set (4-piece)
- Hose clamp (2x)
- Washer (2x)
- Split pin (2x)
- Fillister head screw M5x16 (12x)
- Fillister head screw M5x30 (4x)

- Hexagonal nut M5 (4x)
- Operating manual

4. Proper use

The machine complies with the applicable EC machinery directive.

- The machine has been built according to the state-of-the-art and the technical safety requirements. Nevertheless, its use may cause danger to the life and limb of the user or third parties, or damage to the machine and other material assets.
- Only use the machine when in a technically faultless condition, appropriately and in compliance with the operating manual and with full knowledge of safety and hazards! In particular, rectify malfunctions that could impair safety immediately (or commission rectification works accordingly)!
- The suction system is used for extracting chips which are produced when working with wood or wood-like materials.
- Please observe that our equipment was not designed with the intention of use for commercial or industrial purposes. We assume no guarantee if the equipment is used in commercial or industrial applications, or for equivalent work.
- Check the filter regularly for damage. Replace damaged filters! Regularly check the housing seal and the seals for the filter and dust bag.
- When using the cleaning nozzles, do not suck up any foreign bodies such as screws, nails, pieces of plastic or wood.
- The machine may only be operated with original parts and original accessories from the manufacturer.
- The suction of wood dust and wood chippings in commercial areas is not permitted.
- Only suitable for collecting chips (not dust).
- Any use beyond this is improper use. The manufacturer is not responsible for the resulting damages; the user solely bears the risk.
- The safety, operating and maintenance specifications of the manufacturer, as well as the dimensions specified in the technical data, must be observed.
- Relevant accident prevention regulations and other generally recognized safety and technical rules must also be observed.

- The machine may only be used, maintained or repaired by persons who are familiar with it and have been informed of the dangers. Any liability of the manufacturer for damages resulting from arbitrary changes to the machine is excluded.
- The machine may only be operated with original accessories from the manufacturer.

5. Safety information

⚠ Attention! The following basic safety measures must be observed when using power tools for protection against electric shock, and the risk of injury and fire. Read all these notices before using the power tool and store the safety instructions well for later reference.

Safe work

- Warning: When power tools are used, basic safety precautions must be followed to eliminate the risks of fire, electric shock and injury to persons.
- Follow all these instructions before and while working with the machine.
- Store these safety instructions safely.
- Protect yourself from electric shock! Avoid physical contact with earthed parts.
- Unused devices should be stored in a dry, locked place and out of reach of children.
- Keep tools sharp and clean in order to be able to work better and more safely.
- Check the cable of the tool regularly and have it replaced by a recognised specialist when damaged.
- Check extension cable cables regularly and replace them when damaged.
- Only use extension cables that have been approved and appropriately labelled for use outdoors.
- Pay attention to what you are doing. Remain sensible when working. Do not use the tool when you are fatigued.
- Do not use any tools on which the switch cannot be switched on and off.
- Warning! The use of other insertion tools and other accessories can entail a danger of injury.
- Pull out the mains plug for any adjustment or repair tasks.
- Pass the safety instructions on to all persons who work on the machine.
- Before commissioning, check that the voltage on the device type plate corresponds to the mains voltage.

- If an extension cable is required, make sure that its cross-section is sufficient for the current consumption of the device. Minimum cross-section 1.5 mm².
 - Only use the cable drum when unrolled.
 - Check the mains connection cable. Never use any faulty or damaged connection cables.
 - Do not use the cable to pull the plug out of the outlet. Protect the cable from heat, oil and sharp edges.
 - Do not expose the machine to rain and do not use the machine in a damp or wet environment.
 - Ensure good lighting.
 - Do not use in the vicinity of combustible fluids or gases.
 - When working outdoors, anti-slip footwear is recommended. Tie long hair back in a hair net. Avoid abnormal posture
 - The operating person must be at least 18 years of age; trainees must be at least 16 years, however only under supervision.
 - Keep children away from the device when connected to the mains.
 - Keep the workplace free of wood debris and parts lying around.
 - Disorder in the work area can lead to accidents.
 - Do not allow other persons, especially children, to touch the tool or the mains cable. Keep such persons away from the workplace.
 - Personnel working on the machine must not be distracted.
 - Only carry out modifications, adjustment, measuring and cleaning work when the engine is switched off.
 - Pull out the mains plug -
 - Before switching on, make sure that keys and adjusting tools are removed.
 - Switch off the motor and pull out the mains plug when leaving the work station.
 - All protection and safety equipment must be reassembled immediately after repair or maintenance work is completed.
 - The safety, operating and maintenance information of the manufacturer, as well as the dimensions specified in the technical data, must be observed.
 - The applicable accident prevention regulations and the other generally accepted safety rules must be observed.
 - Do not use low-output machines for heavy work.
 - Do not use the cable for purposes for which it is not intended!
 - Make sure that you have secure footing and always maintain your balance.
- Check whether the moving parts function faultlessly and do not jam or whether parts are damaged. All parts must be correctly mounted and all conditions must be fulfilled to ensure fault-free operation of the tool.
 - Damaged protective devices and parts must be repaired properly or replaced by a recognised specialist workshop unless otherwise specified in the usage instructions.
 - Have damaged switches replaced by a customer service workshop.
 - This tool conforms to the applicable safety regulations. Repairs may only be performed by an electrician using original spare parts. Otherwise, accidents can occur.
 - If necessary, wear suitable personal protective equipment. This could include:
 - Hearing protection to avoid the risk of becoming hearing impaired;
 - Respiratory protection to avoid the risk of inhaling harmful dust.
 - The operator must be informed about the conditions that influence the noise generation.
 - Errors in the machine must be reported to the person responsible for safety as soon as they are discovered.
 - This device is not designed to collect dangerous dust.
 - This device can be used by children from 8 years of age as well as by persons with reduced physical, sensory or mental capabilities or with a lack of experience or knowledge, if they are supervised or if they have been trained in the safe use of the device and understand the resultant hazards.
 - Children may not play with the device.
 - Cleaning and maintenance must not be carried out by children unsupervised.
 - **WARNING:** Operators must be adequately instructed in the use of these machines.
 - **WARNING:** This machine is not suitable for picking up dust that is hazardous to health.
 - **WARNING:** This machine is intended for dry use only.
 - **WARNING:** This machine is intended for indoor use only.
 - **WARNING:** This machine may only be stored indoors.
 - **WARNING:** Do not allow the mains connection cable to come into contact with the rotating brushes.

- If the power cord of this device is damaged, it must be replaced by the manufacturer, their service department or a similarly qualified person to avoid dangers.

⚠ WARNING! This power tool generates an electromagnetic field during operation. This field can impair active or passive medical implants under certain conditions. In order to prevent the risk of serious or deadly injuries, we recommend that persons with medical implants consult with their physician and the manufacturer of the medical implant prior to operating the power tool.

Residual risks

The machine has been built according to the state-of-the-art and the recognised technical safety requirements. However, individual residual risks can arise during operation.

- Risk to health from wood dust or wood chippings. Wearing personal protective equipment such as protective goggles and dust masks is mandatory.
- Dust inhalation may occur when closing and changing the dust collection bag. A failure to observe the disposal notes in the operating instructions (e.g. regarding the use of dust masks P2) may result in dust inhalation.
- Risk to health due to noise. The permissible noise level is exceeded during operations. It is essential that personal protective equipment, such as hearing protection, is worn.
- Hazard due to electrical power with the use of improper electrical connection cables.
- Furthermore, despite all precautions having been met, some non-obvious residual risks may still remain.
- Residual risks can be minimised if the "Safety instructions" and the "Proper use" are observed along with the whole of the operating instructions.

Keep these safety instructions in a safe place.

6. Technical data

Suction port, connection Ø	100 mm
Hose length	2000 mm
Air power	1150 m³/h
Pressure difference	900 Pa
Filter surface	approx. 1 m²
Container volume	approx. 75 l
Weight	14 kg
Electric motor	220-240 V~ / 50Hz
Rated input	550 W
Motor speed	2900 min ⁻¹

Technical changes reserved!

Noise and vibration

⚠ Warning: Noise can have serious effects on your health. If the machine noise exceeds 85 dB, please wear suitable hearing protection.

7. Unpacking

⚠ ATTENTION!

The device and the packaging material are not children's toys! Do not let children play with plastic bags, films or small parts! There is a danger of choking or suffocating!

- Open the packaging and carefully remove the device.
- Remove the packaging material, as well as the packaging and transport safety devices (if present).
- Check whether the scope of delivery is complete.
- Check the device and accessory parts for transport damage. In the event of complaints the carrier must be informed immediately. Later claims will not be recognised.
- If possible, keep the packaging until the expiry of the warranty period.
- Familiarise yourself with the product by means of the operating instructions before using for the first time.
- With accessories as well as wearing parts and replacement parts use only original parts. Replacement parts can be obtained from your dealer.
- When ordering please provide our article number as well as type and year of manufacture for your equipment.

8. Assembly / Before commissioning

⚠ ATTENTION!

Always make sure the device is fully assembled before commissioning!

8.1 Machine stand assembly (fig. 3 - 6)

- Secure the two wheels using a washer (15) and a split pin (16) each (fig. 3).
- Secure the right-hand side panel (5a) and the left-hand side panel (5b) using two fillister head screws (18) and two hexagon nuts (19) (fig. 4).
- Now fit the intermediate part (13) using a total of four fillister head screws (17) (fig. 5).
- Place the housing cpl. with engine (3) on the machine stand and fix it with a total of eight fillister head screws (17) (fig. 6).

8.2 Fitting the dust bag (fig. 7)

- Attach the dust bag (10) to the lower air outlet using the clamp fitting (11) (fig. 7).

8.3 Fitting the filter bag (fig. 8)

- Insert the retaining rod (1) into the housing cpl. with engine (3) and hook in the filter bag (2) (fig. 7).

8.4 Fitting the suction hose (fig. 9 + 10)

- Attach the suction hose (6) to the nozzle on the housing cpl. with engine (3) and fix it with a hose clamp (14) (fig. 9).
- Attach the hose coupling (8) to the other end of the hose (6) using a hose clamp (14) (fig. 10).

9. Start up

⚠ ATTENTION!

Always make sure the device is fully assembled before commissioning!

9.1 Switching on/off, fig. 1

- To switch on, set the ON/OFF switch (4) to position "I".
- To switch the device off again, set the ON/OFF switch (4) to position "0".

10. Electrical connection

The electrical motor installed is connected and ready for operation. The connection complies with the applicable VDE and DIN provisions. The customer's mains connection as well as the extension cable used must also comply with these regulations.

Damaged electrical connection cable

The insulation on electrical connection cables is often damaged.

This may have the following causes:

- Pressure points, where connection cables are passed through windows or doors.
- Kinks where the connection cable has been improperly fastened or routed.
- Places where the connection cables have been cut due to being driven over.
- Insulation damage due to being ripped out of the wall outlet.
- Cracks due to the insulation ageing.

Such damaged electrical connection cables must not be used and are life-threatening due to the insulation damage.

Check the electrical connection cables for damage regularly. Ensure that the connection cables are disconnected from electrical power when checking for damage.

Electrical connection cables must comply with the applicable VDE and DIN provisions. Only use connection cables of the same designation.

The printing of the type designation on the connection cable is mandatory.

For single-phase AC motors, we recommend a fuse rating of C 16A or K 16A for machines with a high starting current (from 3000 watts)!

11. Cleaning

⚠ Attention!

Disconnect the mains plug before carrying out any cleaning work.

We recommend that you clean the device directly after every use.

Wipe swarf and dust off the machine from time to time with a cloth.

Clean the device at regular intervals using a damp cloth and a little soft soap. Do not use any cleaning products or solvents; they could attack the plastic parts of the device.

Make sure that no water can penetrate the device interior.

12. Storage

- Store the device and its accessories in a dark, dry and frost-free place that is inaccessible to children.
- The optimum storage temperature lies between 5 and 30 °C.
- Store the power tool in its original packaging.
- Cover the power tool to protect it from dust or moisture.
- Store the operating manual with the power tool.

13. Maintenance

Attention!

Disconnect the mains plug before carrying out any maintenance work.

Connections and repairs

Connections and repair work on the electrical equipment may only be carried out by electricians.

Please provide the following information in the event of any enquiries:

- Type of current for the motor
- Data of machine type plate
- Data of motor type plate

Service information

With this product, it is necessary to note that the following parts are subject to natural or usage-related wear, or that the following parts are required as consumables.

Wearing parts*: Filter bag, filter cartridge

* may not be included in the scope of supply!

14. Disposal and recycling

Notes for packaging



The packaging materials are recyclable. Please dispose of packaging in an environmentally friendly manner.

Notes on the electrical and electronic equipment act [ElektroG]



Waste electrical and electronic equipment does not belong in household waste, but must be collected and disposed of separately!

- Used batteries or rechargeable batteries that are not installed permanently in the old appliance must be removed non-destructively before disposal. Their disposal is regulated by the battery law.
- Owners or users of electrical and electronic devices are legally obliged to return them after use.
- The end user is responsible for deleting their personal data from the old device being disposed of!
- The symbol of the crossed-out dustbin means that waste electrical and electronic equipment must not be disposed of with household waste.
- Waste electrical and electronic equipment can be handed in free of charge at the following places:
 - Public disposal or collection points (e.g. municipal works yards)
 - Points of sale of electrical appliances (stationary and online), provided that dealers are obliged to take them back or offer to do so voluntarily.
 - Up to three waste electrical devices per type of device, with an edge length of no more than 25 centimetres, can be returned free of charge to the manufacturer without prior purchase of a new device from the manufacturer or taken to another authorised collection point in your vicinity.
 - Further supplementary take-back conditions of the manufacturers and distributors can be obtained from the respective customer service.
- If the manufacturer delivers a new electrical appliance to a private household, the manufacturer can arrange for the free collection of the old electrical appliance upon request from the end user. Please contact the manufacturer's customer service for this.
- These statements only apply to devices installed and sold in the countries of the European Union and which are subject to the European Directive 2012/19/EU. In countries outside the European Union, different regulations may apply to the disposal of waste electrical and electronic equipment.

Explication des symboles sur l'appareil

L'utilisation de symboles dans ce manuel permet d'attirer votre attention sur les éventuels risques. Les symboles de sécurité et les explications qui les accompagnent doivent être parfaitement compris. Les avertissements en eux-même ne permettent pas d'éliminer les risques ni de remplacer les mesures adaptées pour la prévention des accidents.





	<p>Lire la notice d'utilisation et observer les consignes de sécurité avant de procéder à la mise en service !</p>
	<p>Portez une protection auditive. Les nuisances sonores peuvent entraîner une perte d'audition.</p>
	<p>Porter un masque de protection contre les poussières. L'usinage du bois et d'autres matériaux peut générer des poussières nocives. N'usinez pas les matériaux contenant de l'amiante !</p>
	<p>Classe de protection II</p>
<p>⚠ Attention !</p>	<p>Dans cette notice d'utilisation, nous avons placé les signes suivants à certains endroits en rapport avec votre sécurité</p>

Table des matières:

Page:

1.	Introduction	26
2.	Description de l'appareil	26
3.	Fournitures.....	26
4.	Utilisation conforme	27
5.	Consignes de sécurité.....	27
6.	Caractéristiques techniques.....	29
7.	Déballage.....	30
8.	Structure/avant mise en service.....	30
9.	Mise en service.....	30
10.	Raccordement électrique	30
11.	Nettoyage.....	31
12.	Stockage	31
13.	Maintenance	31
14.	Élimination et recyclage.....	32



1. Introduction

Fabricant :

Scheppach GmbH
Günzburger Straße 69
D-89335 Ichenhausen

Cher client,

Nous espérons que votre nouvelle machine vous apportera satisfaction et de bons résultats.

Remarque :

Conformément à la loi en vigueur sur la responsabilité du fait des produits, le fabricant de cet appareil n'est pas responsable des dommages survenus ou générés sur l'appareil en cas de :

- Manipulation incorrecte,
- Inobservation de la notice d'utilisation
- Réparations effectuées par des tiers, des spécialistes non autorisés
- Montage et remplacement des pièces de rechange non originales
- Utilisation non conforme
- Défaillances de l'installation électrique en cas d'inobservation des prescriptions électriques et des dispositions de la VDE 0100 et de la norme DIN 57113/VDE 0113

Nous vous recommandons :

Lisez l'ensemble du texte de la notice d'utilisation avant le montage et la mise en service.

La présente notice d'utilisation a pour objectif de vous familiariser avec votre appareil et d'en exploiter les possibilités d'emploi conforme.

La notice d'utilisation contient des remarques importantes sur la manière de travailler en toute sécurité, réglementairement et économiquement avec l'appareil et sur la façon d'éviter les dangers, d'économiser les coûts de réparation, de réduire les périodes d'arrêt et d'augmenter la fiabilité et la durée de vie de l'appareil.

Outre les dispositions de sécurité figurant dans cette notice d'utilisation, vous devez absolument observer les prescriptions concernant le fonctionnement de l'appareil en vigueur dans votre pays.

Conservez la notice d'utilisation dans une pochette en plastique à l'abri de la poussière et de l'humidité près de l'appareil. Chaque opérateur doit l'avoir lue avant le début des travaux et doit la respecter minutieusement.

Seules des personnes formées à l'utilisation de l'appareil et informées des dangers associés sont autorisées à travailler avec l'appareil. Respecter la limite d'âge minimum requis.

Outre les consignes de sécurité reprises dans la présente notice d'utilisation et les prescriptions particulières en vigueur dans votre pays, respecter également les règles techniques générales concernant l'utilisation des machines similaires.

Nous déclinons toute responsabilité concernant les accidents ou dommages qui surviendraient en raison d'un non-respect de cette notice et des consignes de sécurité.

2. Description de l'appareil

1. Barre de soutien
2. Sac de filtre
3. Boîtier cpl. avec moteur
4. Interrupteur On/Off
- 5a. Revêtement latéral droit
- 5b. Revêtement latéral gauche
6. Tuyau d'aspiration
7. Roue
8. Couplage de flexible
9. Plaque de sol
10. Sac de copeaux
11. Bande de serrage
12. Kit d'adaptation
13. Plaque intermédiaire
14. Collier de serrage
15. Rondelle d'appui
16. Goupille
17. Vis à tête bombée M5x16
18. Vis à tête bombée M5x30
19. Écrou à tête hexagonale M5

3. Fournitures

- Boîtier cpl. avec moteur
- Plaque de sol
- Revêtement latéral droit
- Revêtement latéral gauche
- Plaque intermédiaire
- Tuyau d'aspiration
- Sac de filtre
- Sac de copeaux
- Barre de soutien
- Bande de serrage
- Roue (2x)
- Couplage de flexible

- Kit d'adaptateur (4 pièces)
- Collier de serrage (2x)
- Rondelle d'appui (2x)
- Goupille (2x)
- Vis à tête bombée M5x16 (12x)
- Vis à tête bombée M5x30 (4x)
- Écrou à tête hexagonale M5 (4x)
- Notice d'utilisation

4. Utilisation conforme

La machine correspond à la directive CE sur les machines en vigueur.

- La machine est construite à la pointe de la technique et selon les règles techniques de sécurité. Cependant, il est impossible d'exclure entièrement les risques de blessure et dangers de mort pour l'utilisateur ou des tiers ni les dommages de la machine ou d'autres biens matériels pendant l'utilisation.
- Utilisez la machine uniquement dans un état technique irréprochable ainsi que de façon conforme à sa destination, en toute conscience de la sécurité et des dangers, en respectant le mode d'emploi ! (Faire) immédiatement éliminer les défauts, en particulier ceux qui peuvent entraver la sécurité !
- L'installation d'aspiration est conçue pour l'aspiration de copeaux qui sont générés lors du traitement du bois et de matériaux similaires.
- Veuillez tenir compte du fait que nos appareils n'ont pas été conçus pour être utilisés dans le domaine professionnel, industriel ou artisanal. Nous ne accordons aucune garantie lorsque l'appareil est utilisé à des fins professionnelles, artisanales ou industrielles ou lors de toute utilisation de la même nature.
- Vérifiez régulièrement que le filtre n'est pas endommagé. Remplacez tout filtre endommagé ! Contrôlez régulièrement l'étanchéité du carter et des joints du filtre et du sac de copeaux.
- En cas d'utilisation de buses de nettoyage, n'aspirez pas de corps étranger comme des vis, des clous, des morceaux de plastique ou des morceaux de bois.
- La machine ne doit être utilisée qu'avec des pièces de rechange et des accessoires originaux du fabricant.
- Il est interdit d'utiliser cet appareil pour une aspiration commerciale de la poussière de bois et des copeaux de bois.
- Cet appareil est uniquement conçu pour collecter les copeaux (pas la poussière).

- Toute utilisation hors de ce cadre est considérée comme non conforme. Le fabricant n'est pas responsable des dommages en résultant, seul l'utilisateur en porte le risque.
- Respecter les prescriptions de sécurité, de travail et de maintenance du fabricant, ainsi que les dimensions indiquées dans les caractéristiques techniques.
- Les instructions de prévention des accidents concernées et autres règles techniques de sécurité généralement admises doivent être observées.
- La machine ne doit être utilisée, entretenue ou réparée que par des personnes la connaissant et informées des dangers. Toute modification arbitraire de la machine annule toute garantie du fabricant pour les dommages en résultant.
- La machine ne doit être utilisée qu'avec des accessoires d'origine du fabricant.

5. Consignes de sécurité

⚠ Attention ! Lors de l'utilisation d'outils électriques, respecter les mesures de sécurité élémentaires suivantes assurant une protection contre les chocs électriques, les blessures et les incendies. Lire toutes ces consignes avant d'utiliser cet outil électrique et conserver les consignes de sécurité en lieu sûr.

Travail en toute sécurité

- Avertissement : si vous utilisez des outils électriques, vous devez respecter les mesures de prévention de base de sécurité afin d'éviter les risques d'incendie, de chocs électriques et de blessures.
- Observez toutes ces consignes avant et pendant l'utilisation de la machine.
- Conservez toutes les consignes de sécurité en bon état.
- Assurez une protection contre les chocs électriques ! Évitez tout contact corporel avec les pièces mises à la terre.
- Les outils qui ne sont pas utilisés doivent être rangés dans un endroit sec, verrouillé et hors de portée des enfants.
- Veillez à ce que les outils demeurent acérés et propres afin d'assurer un fonctionnement plus efficace et plus sûr.
- Contrôlez régulièrement le câble de l'outil et faites-le remplacer par un spécialiste reconnu en cas de dommages.
- Contrôler régulièrement les câbles de rallonge et les remplacer en cas de dommage.

- En extérieur, utilisez uniquement des câbles de rallonge autorisés et indiqués comme étant conformes à cet emploi.
- Faire attention à ce que l'on fait. Procéder de manière raisonnable. N'utilisez pas l'outil lorsque vous êtes fatigué.
- N'utilisez pas d'outils dont l'interrupteur bloque.
- Avertissement ! Le recours à d'autres outils auxiliaires et accessoires peut entraîner un risque de blessures.
- Débranchez la fiche secteur pour toute intervention de réglage et de maintenance.
- Remettre les consignes de sécurité à toutes les personnes travaillant sur la machine.
- Avant la mise en service, vérifier si la tension indiquée sur la plaque signalétique de l'appareil correspond à la tension de secteur.
- Si vous avez besoin d'un câble de rallonge, assurez-vous que sa section transversale est suffisante pour la consommation électrique de l'appareil. Diamètre minimal de 1,5 mm².
- N'utiliser les tambours de câbles que lorsqu'ils sont déroulés.
- Contrôlez le câble de raccordement secteur. N'utilisez aucun câble de raccordement défectueux ou endommagé.
- Ne pas tirer sur le câble pour débrancher le connecteur de la prise de courant. Protéger le câble de la chaleur, de l'huile et des bords coupants.
- N'exposez pas la machine à la pluie et ne l'utilisez pas dans un environnement humide.
- Veiller à ce que la zone de travail soit bien éclairée.
- Ne sciez pas d'objet à proximité de liquides ou de gaz inflammables.
- En cas de travail en extérieur, il est recommandé de porter des chaussures antidérapantes. Recouvrir les cheveux longs d'un filet. Éviter les positions du corps anormales
- Les opérateurs doivent avoir au moins 18 ans. Les apprentis doivent avoir au moins 16 ans et ne travailler que sous surveillance.
- Tenez les enfants à l'écart de l'appareil lorsqu'il est raccordé au réseau.
- Maintenez le poste de travail exempt de déchets de bois et d'objets au sol.
- Le désordre régnant dans la zone de travail peut entraîner des accidents.
- Ne laissez pas d'autres personnes, en particulier les enfants, toucher l'outil ou son câble d'alimentation. Maintenez-les à distance du poste de travail.
- Les personnes travaillant sur la machine ne doivent pas être distraites.
- Ne procédez aux travaux de conversion, de réglage, de mesure et de nettoyage que lorsque le moteur est à l'arrêt. - Débrancher la fiche secteur -
- Avant toute mise en service, veillez à ce que les clés et outils de réglages aient été retirés.
- Arrêtez le moteur et débranchez la fiche secteur en quittant votre poste de travail.
- Tous les équipements de protection et de sécurité doivent être immédiatement remontés à l'issue des travaux de réparation ou de maintenance.
- Respecter les consignes de sécurité, de travail et de maintenance du fabricant, ainsi que les dimensions indiquées dans les caractéristiques techniques.
- Les prescriptions en vigueur en matière de prévention des accidents et autres règles de sécurité généralement reconnues doivent être respectées.
- N'utilisez pas de machines à faibles performances pour les travaux lourds.
- N'utilisez pas le câble à des fins pour lesquelles il n'a pas été conçu !
- Veiller à adopter une position stable et à toujours maintenir son équilibre.
- Vérifier que les pièces mobiles fonctionnent parfaitement, ne sont pas coincées et ne sont pas endommagées. Toutes les pièces doivent être montées correctement et toutes les conditions doivent être remplies pour garantir un fonctionnement impeccable de l'outil.
- Sauf indication contraire dans les instructions d'utilisation, les dispositifs de protection et pièces endommagés doivent être réparés ou remplacés conformément aux dispositions par un atelier spécialisé et agréé.
- Faites remplacer les interrupteurs endommagés par un atelier de service clients spécialisé.
- Cet outil électrique est conforme aux dispositions de sécurité en vigueur. Les réparations ne doivent être effectuées que par un électricien spécialisé qui utilisera des pièces de rechange d'origine. Sinon, l'utilisateur risque l'accident.
- Porter au besoin un équipement de protection individuelle adapté. Celui-ci peut comprendre :
 - Protection auditive pour éviter tout dommage auditif ;
 - Protection respiratoire pour empêcher l'inhalation de poussières dangereuses.
- L'opérateur doit avoir été informé des conditions ayant une influence sur les émissions sonores.

- Signaler au responsable de la sécurité tout dysfonctionnement de la machine dès que celui-ci a été détecté.
- Cet appareil ne convient pas à la collecte de poussières dangereuses.
- Cet appareil peut être utilisé par des enfants de plus de 8 ans et par des personnes ayant des capacités physiques, sensorielles et psychologiques limitées ou manquant d'expérience et de connaissance, si elles sont surveillées ou si elles ont été formées à la manipulation du chargeur en toute sécurité et qu'elles comprennent les risques en résultant.
- Les enfants ne doivent pas jouer avec l'appareil.
- Le nettoyage et la maintenance par l'utilisateur ne doivent pas être réalisés par des enfants sans surveillance.
- **AVERTISSEMENT** : Les opérateurs doivent être formés de manière adaptée à l'utilisation de ces machines.
- **AVERTISSEMENT** : Cette machine ne convient pas au ramassage des poussières nocives pour la santé.
- **AVERTISSEMENT** : Cette machine convient uniquement à une utilisation à sec.
- **AVERTISSEMENT** : Cette machine ne peut être utilisée qu'en intérieur.
- **AVERTISSEMENT** : Cette machine ne peut être conservée qu'en intérieur.
- **AVERTISSEMENT** : Ne pas laisser le câble de raccordement secteur entrer en contact avec les brosses rotatives.
- Si la ligne de raccordement au réseau de cet appareil est endommagée, elle doit être remplacée par le fabricant ou son service après-vente ou une personne de qualification similaire afin d'éviter les dangers.

⚠ AVERTISSEMENT ! Pendant son fonctionnement, cet outil électrique génère un champ électromagnétique. Ce champ peut dans certaines circonstances nuire aux implants médicaux actifs ou passifs. Pour réduire les risques de blessures graves voire mortelles, nous recommandons aux personnes porteuses d'implants médicaux de consulter leur médecin, ainsi que le fabricant de leur implant avant d'utiliser l'outil électrique.

Risques résiduels

Cet appareil a été construit en l'état actuel des connaissances techniques et des règles relevant des techniques de sécurité généralement reconnues. Son utilisation peut toutefois présenter des risques résiduels.

- Danger sanitaire dû aux poussières de bois et aux copeaux de bois. Porter impérativement un équipement de protection individuelle comme une protection oculaire ou un masque anti-poussières.
- Lors de la fermeture et du changement du sac de collecte des poussières, l'inhalation de poussières est possible. Le non-respect des consignes d'élimination des instructions d'utilisation (utilisation de masques anti-poussières P2 p. ex.) peut provoquer l'inhalation de poussières.
- Mise en danger de la santé par l'émission sonore. Lors du travail, le niveau sonore autorisé est dépassé. Porter impérativement un équipement de protection individuelle comme une protection auditive.
- Danger dû au courant en cas d'utilisation de lignes de raccordement électrique non conformes.
- En outre, malgré toutes les précautions prises, il peut rester des risques résiduels qui ne sont pas évidents.
- Les risques résiduels peuvent être minimisés en observant les consignes de sécurité, l'utilisation conforme, ainsi que les instructions d'utilisation de manière générale.

Conserver les consignes de sécurité en bon état.

6. Caractéristiques techniques

Manchon d'aspiration, Ø raccord	100 mm
Longueur de flexible	2000 mm
Débit d'air	1150 m³/h
Différence de pression	900 Pa
Surface de filtre	env. 1 m²
Volume du récipient	75 l
Poids	env. 14 kg
Moteur électrique	220-240 V~ / 50Hz
Puissance absorbée	550 W
Régime du moteur	2900 min ⁻¹

Sous réserve de modifications techniques !

Bruits et vibrations

⚠ **Avertissement** : Le bruit peut avoir des conséquences graves sur la santé. Si le niveau sonore de la machine dépasse 85 dB, veuillez porter une protection auditive adaptée.

7. Déballage

⚠ ATTENTION !

L'appareil et le matériau d'emballage ne sont pas des jouets ! Les enfants ne doivent pas jouer avec les sacs en plastique, films d'emballage et pièces de petite taille ! Il existe un risque d'ingestion et d'étouffement !

- Ouvrez l'emballage et sortez-en délicatement l'appareil.
- Retirez le matériau d'emballage, ainsi que les protections d'emballage et de transport (s'il y a lieu).
- Vérifiez que les fournitures sont complètes.
- Vérifiez que l'appareil et les accessoires n'ont pas été endommagés lors du transport. En cas de réclamations, le livreur doit en être informé immédiatement. Les réclamations ultérieures ne seront pas acceptées.
- Conservez si possible l'emballage jusqu'à la fin de la période de garantie.
- Familiarisez-vous avec l'appareil à l'aide de la notice d'utilisation avant de commencer à l'utiliser.
- N'utilisez que des pièces originales pour les accessoires ainsi que les pièces d'usure et de rechange. Vous trouverez les pièces de rechange chez votre distributeur spécialisé.
- Lors de la commande, indiquez nos numéros d'articles, ainsi que le type et l'année de construction de l'appareil.

8. Structure/avant mise en service

⚠ ATTENTION !

Avant la mise en service, montez impérativement l'appareil en entier !

8.1 Montage du bâti (fig. 3 - 6)

- Fixez les deux roues avec une rondelle d'appui (15) et une goupille (16) (fig. 3).
- Fixez le panneau latéral droit (5a) et le panneau latéral gauche (5b) à l'aide de deux vis à tête bombée (18) et de deux écrous à tête hexagonale (19) (fig. 4).

- Montez maintenant la partie intermédiaire (13) au moyen de quatre vis à tête bombée (17) au total (fig. 5).
- Placez le boîtier cpl. avec le moteur (3) sur le bâti et fixez-le avec au total huit vis à tête bombée (17) (fig. 6).

8.2 Montage du sac de copeaux (fig. 7)

- Fixez le sac de copeaux (10) sur la sortie d'air inférieure à l'aide de la bande de serrage (11) (fig. 7).

8.3 Montage du sac de filtre (fig. 8)

- Branchez la tige de support (1) dans le boîtier cpl. avec le moteur (3) et accrochez le sac de filtre (2) (fig. 7).

8.4 Montage du tuyau d'aspiration (fig. 9 + 10)

- Fixez le tuyau d'aspiration (6) sur la buse du boîtier cpl. avec le moteur (3) et fixez-le avec un collier de serrage (14) (fig. 9).
- Fixez le couplage de flexible (8) à l'autre extrémité du flexible (6) à l'aide d'un collier de serrage (14) (fig. 10).

9. Mise en service

⚠ ATTENTION !

Avant la mise en service, montez impérativement l'appareil en entier !

9.1 Interrupteur Marche/Arrêt, fig. 1

- Pour procéder à l'activation, mettez l'interrupteur On/Off (4) en position « I ».
- Pour arrêter à nouveau l'appareil, mettez l'interrupteur On/Off (4) en position « 0 ».

10. Raccordement électrique

Le moteur électrique installé est prêt à fonctionner une fois raccordé. Le raccordement correspond aux dispositions de la VDE et DIN en vigueur. Le branchement au secteur effectué par le client ainsi que la rallonge électrique utilisée doivent correspondre à ces prescriptions.

Ligne de raccordement électrique défectueuse

Des détériorations de l'isolation sont souvent présentes sur les lignes de raccordement électriques.

Les causes peuvent en être :

- Des points de pression, si les lignes de raccordement passent par des fenêtres ou interstices de portes.
- Des pliures dues à une fixation ou à un cheminement incorrects des lignes de raccordement.
- Des points d'intersection si les lignes de raccordement se croisent.
- Des détériorations de l'isolation dues à un arrachement hors de la prise murale.
- Des fissures dues au vieillissement de l'isolation.

Des lignes de raccordement électriques endommagées de la sorte ne doivent pas être utilisées et, en raison de leur isolation défectueuse, sont mortellement dangereuses.

Vérifier régulièrement que les lignes de raccordement électriques ne sont pas endommagées. Assurez-vous que la ligne de raccordement ne soit pas raccordée au réseau lors de la vérification.

Les lignes de raccordement électriques doivent correspondre aux dispositions VDE et DIN en vigueur. N'utilisez que les câbles de raccordement dotés du même signe.

L'indication de la désignation du type sur la ligne de raccordement est obligatoire.

Dans le cas d'un moteur à courant alternatif monophasé, nous recommandons de recourir à une protection par fusibles de C 16A ou K 16A pour les machines à courant de démarrage élevé (au moins égal à 3 000 W) !

11. Nettoyage

⚠ Attention !

Tirez sur le connecteur avant toute intervention de nettoyage.

Nous vous recommandons de nettoyer l'appareil après chaque utilisation.

Essuyer de temps en temps la machine à l'aide d'un chiffon afin d'en éliminer les copeaux et la poussière.

Nettoyer régulièrement l'appareil avec un chiffon humide et un peu de savon noir. N'utilisez pas de produits de nettoyage ou de solvants qui risqueraient d'attaquer les composants en plastique de l'appareil.

Veiller à ce que l'eau ne puisse pas pénétrer à l'intérieur de l'appareil.

12. Stockage

- Entrez l'appareil et ses accessoires dans un lieu sombre, sec et à l'abri du gel. En outre, ce lieu doit être hors de portée des enfants.
- La température de stockage optimale se situe entre 5 et 30 °C.
- Conservez l'outil dans l'emballage d'origine.
- Recouvrez l'outil afin de le protéger de la poussière ou de l'humidité.
- Conservez la notice d'utilisation à proximité de l'outil.

13. Maintenance

Attention !

Débranchez l'appareil du secteur avant toute intervention de maintenance.

Raccords et réparations

Les raccordements et réparations sur l'équipement électrique ne doivent être effectués que par un électricien spécialisé.

Pour toute question, veuillez indiquer les données suivantes :

- Type de courant du moteur
- Données figurant sur la plaque signalétique de la machine
- Données figurant sur la plaque signalétique du moteur

Informations de service

Notez que, pour ce produit, les composants suivants sont soumis à une usure naturelle ou due à l'utilisation et que les composants suivants sont nécessaires en tant que consommables.

Pièces d'usure* : sac de filtre, cartouche de filtre

* ne sont pas des composants obligatoires de la livraison !

14. Élimination et recyclage

Consignes relatives à l'emballage



Les matériaux d'emballage sont recyclables. Merci d'éliminer les emballages de manière respectueuse de l'environnement.

Consignes relatives à la loi allemande sur les appareils électriques et électroniques







Les appareils électriques et électroniques usagés ne doivent pas être jetés avec les ordures ménagères, mais éliminés séparément !

- Retirer les piles ou batteries amovibles usagées de manière non destructive avant de déposer vos déchets électroniques dans un point de collecte ! L'élimination des piles et batteries est réglementée par la loi allemande sur les piles.
- Les propriétaires et utilisateurs d'appareils électriques et électroniques sont légalement tenus de les rapporter à l'issue de leur utilisation.
- Il incombe à l'utilisateur final de supprimer ses données à caractère personnel enregistrées sur l'appareil usagé !
- Le symbole représentant une poubelle barrée signifie que les appareils électriques et électroniques ne doivent pas être jetés avec les ordures ménagères.
- Les appareils électriques et électroniques peuvent être gratuitement déposés :
 - Dans les points de collecte et d'élimination publics (dépôts municipaux p. ex.)
 - Dans les points de vente d'appareils électroniques (sur place ou en ligne) si le distributeur est tenu de les reprendre ou propose ce service.
 - Vous pouvez déposer jusqu'à trois appareils électroniques usagés dont les bords ne dépassent pas 25 centimètres de longueur auprès du fabricant ou d'un point de collecte agréé situé près de chez vous sans acheter de nouvel appareil.
 - Pour plus de détails concernant les conditions de reprise des fabricants et distributeurs, contactez le service client correspondant.
- En cas de livraison d'un nouvel appareil électronique à un consommateur privé par le fabricant, le fabricant peut accepter de reprendre l'appareil électronique usagé gratuitement sur demande de l'utilisateur final. Pour en être sûr, contactez le service client du fabricant.

- Ces déclarations ne s'appliquent qu'aux appareils vendus et installés dans les pays membres de l'Union européenne et visés par la directive européenne 2012/19/UE. D'autres dispositions d'élimination des appareils électriques et électroniques usagés peuvent s'appliquer dans les pays hors de l'Union européenne.

Spiegazione dei simboli sull'apparecchio

L'utilizzo di simboli in questo manuale serve ad attirare la vostra attenzione sui possibili rischi. I simboli di sicurezza e le spiegazioni che li accompagnano devono essere perfettamente compresi. Le avvertenze in quanto tali non eliminano i rischi e non possono sostituire le misure atte a prevenire gli infortuni.

	<p>Prima della messa in funzione leggere attentamente e attenersi alle istruzioni per l'uso e alle avvertenze sulla sicurezza!</p>
	<p>Indossare degli otoprotettori. L'esposizione al rumore può provocare la perdita dell'udito.</p>
	<p>Indossare una maschera respiratoria antipolvere. Durante la lavorazione del legno e di altri materiali si può generare della polvere nociva per la salute. Non è consentita la lavorazione di materiali contenenti amianto!</p>
	<p>Classe di protezione II</p>
<p>⚠ Attenzione!</p>	<p>Nel presente manuale di istruzioni i punti riguardanti la sicurezza sono contrassegnati dal seguente simbolo</p>

Indice:
Pagina:

1.	Introduzione	35
2.	Descrizione dell'apparecchio	35
3.	Contenuto della fornitura	35
4.	Impiego conforme alla destinazione d'uso	36
5.	Indicazioni di sicurezza	36
6.	Dati tecnici	38
7.	Disimballaggio	38
8.	Allestimento / Prima della messa in funzione	39
9.	Messa in funzione	39
10.	Allacciamento elettrico	39
11.	Pulizia	40
12.	Stoccaggio	40
13.	Manutenzione	40
14.	Smaltimento e riciclaggio	40

1. Introduzione

Produttore:

Schepach GmbH
Günzburger Straße 69
89335 Ichenhausen

Egregio cliente,

Le auguriamo un piacevole utilizzo del Suo nuovo apparecchio.

Avvertenza:

Sulla base della legge attualmente in vigore sulla responsabilità per prodotti difettosi, il produttore del presente apparecchio non risponde dei danni all'apparecchio in questione o derivanti da esso in caso di:

- manipolazione impropria,
- Mancato rispetto delle istruzioni per l'uso
- Riparazioni da parte di terzi, personale tecnico non autorizzato
- Installazione e sostituzione di pezzi di ricambio non originali
- utilizzo non conforme
- Guasti all'impianto elettrico dovuti alla mancata osservanza delle norme elettriche e delle disposizioni VDE 0100, DIN 57113 / VDE 0113

Da osservare:

Prima del montaggio e della messa in funzione, leggere tutto il testo delle istruzioni per l'uso.

Le presenti istruzioni per l'uso le consentono di conoscere l'apparecchio di sfruttare le sue possibilità d'impiego conformi.

Le istruzioni per l'uso contengono avvertenze importanti su come utilizzare l'apparecchio in modo sicuro, corretto ed economico e su come evitare i pericoli, risparmiare sui costi di riparazione, ridurre i tempi di inattività e aumentare l'affidabilità e la durata di vita dell'apparecchio.

Oltre alle disposizioni di sicurezza contenute nelle qui presenti istruzioni per l'uso, è necessario altresì osservare le norme in vigore nel proprio Paese per l'apparecchio.

Conservare le istruzioni per l'uso vicino all'apparecchio, protette da sporcizia e umidità in una copertina di plastica. Esse devono essere attentamente lette e scrupolosamente osservate da tutti gli operatori prima di iniziare il lavoro.

Possono lavorare sull'apparecchio solo persone che sono state istruite sull'uso dell'apparecchio e che sono state informate dei rischi a esso associati. L'età minima richiesta per gli operatori deve essere assolutamente rispettata.

Oltre alle indicazioni di sicurezza contenute nelle presenti istruzioni per l'uso e alle disposizioni speciali in vigore nel proprio Paese, devono essere rispettate le regole tecniche generalmente riconosciute per l'utilizzo di macchine simili.

Si declina ogni responsabilità in caso di incidenti o danni dovuti al mancato rispetto delle presenti istruzioni per l'uso e delle indicazioni di sicurezza.

2. Descrizione dell'apparecchio

1. Barra di ritenzione
2. Sacco filtrante
3. Alloggiamento compl. con motore
4. Interruttore on/off
- 5a. Pannello laterale destro
- 5b. Pannello laterale sinistro
6. Flessibile di aspirazione
7. Ruota
8. Raccordo del flessibile
9. Piastra di fondo
10. Sacco per trucioli
11. Nastro di serraggio
12. Set di adattatori
13. Piastra intermedia
14. Fascetta del flessibile
15. Rondella piana
16. Coppiglia
17. Vite a testa bombata M5x16
18. Vite a testa bombata M5x30
19. Dado esagonale M5

3. Contenuto della fornitura

- Alloggiamento compl. con motore
- Piastra di fondo
- Pannello laterale destro
- Pannello laterale sinistro
- Piastra intermedia
- Flessibile di aspirazione
- Sacco filtrante
- Sacco per trucioli
- Barra di ritenzione
- Nastro di serraggio
- Ruota (2x)
- Raccordo del flessibile

- Set di adattatori (4 pezzi)
- Fascetta stringitubo (2x)
- Rondella piana (2x)
- Coppiglia (2x)
- Vite a testa bombata M5x16 (12x)
- Vite a testa bombata M5x30 (4x)
- Dado esagonale M5 (4x)
- Istruzioni per l'uso

4. Impiego conforme alla destinazione d'uso

La macchina è conforme alla Direttiva Macchine CE in vigore.

- La macchina è stata costruita secondo tecnologie all'avanguardia e conformemente alle regole di tecnica di sicurezza. Tuttavia, il suo utilizzo può causare pericoli per la vita e l'incolumità dell'utente o di terzi o danneggiamenti alla macchina e ad altri beni materiali.
- Utilizzare la macchina solo in perfette condizioni tecniche e secondo le disposizioni, attenendosi alle istruzioni d'uso nella piena consapevolezza dei rischi e delle norme di sicurezza! In particolare provvedere immediatamente a (far) riparare qualsiasi guasto in grado di compromettere la sicurezza!
- L'impianto di aspirazione è destinato all'aspirazione di trucioli derivanti dalla lavorazione del legno o di materiali affini al legno.
- Si prega di osservare che i nostri apparecchi non sono destinati a un uso commerciale, artigianale o industriale. Non ci si assume alcuna responsabilità se l'apparecchio è impiegato nel quadro di un'attività commerciale, artigianale, industriale o simili.
- Controllare regolarmente che il filtro non sia danneggiato. Sostituire i filtri danneggiati! Controllare regolarmente la tenuta dell'alloggiamento e delle guarnizioni del filtro e del sacco per trucioli.
- Durante l'uso degli ugelli di pulizia, non aspirare corpi estranei quali viti, chiodi, pezzi di plastica o tondelli.
- La macchina può essere utilizzata soltanto con componenti e accessori originali del produttore.
- L'aspirazione di polvere di legno e trucioli di legno in ambito professionale non è consentita.
- Adatta solo per la raccolta di trucioli (non di polvere).
- Qualsiasi uso diverso risulta non conforme alla destinazione d'uso. Il produttore non si assume alcuna responsabilità per i danni risultanti da tale uso. Il rischio è esclusivamente a carico dell'utilizzatore.

- Le disposizioni relative alla sicurezza, al lavoro e alla manutenzione del produttore e le misure indicate nei Dati tecnici devono essere rispettate.
- Le disposizioni antinfortunistiche in vigore e tutte le altre normative tecniche di sicurezza generalmente riconosciute devono essere rispettate.
- La macchina può essere utilizzata, sottoposta a manutenzione o riparazione soltanto da persone che abbiano familiarità con essa e siano state istruite sui pericoli. Modifiche arbitrarie alla macchina escludono la responsabilità del produttore per i danni che ne derivano.
- La macchina può essere utilizzata soltanto con accessori originali del fabbricante.

5. Indicazioni di sicurezza

⚠ Attenzione! Quando si utilizzano elettroutensili adottare le seguenti misure di sicurezza basilari per la protezione contro le scosse elettriche, le lesioni o il pericolo di incendio. Leggere tutte le avvertenze prima di utilizzare il presente elettroutensile e conservare con cura le avvertenze di sicurezza.

Lavorare in sicurezza

- **Avviso:** Quando si utilizzano attrezzi elettrici, è necessario seguire le precauzioni di sicurezza di base per eliminare il rischio di incendi, scosse elettriche e lesioni personali.
- Osservare tutte queste avvertenze prima e durante il lavoro con la macchina.
- Conservare con cura le presenti indicazioni di sicurezza.
- Proteggersi dalle scosse elettriche! Evitare il contatto fisico con le parti messe a terra.
- Gli apparecchi non utilizzati vanno conservati in un luogo asciutto, chiuso e fuori dalla portata dei bambini.
- Mantenere gli attrezzi affilati e puliti per lavorare meglio e in modo più sicuro.
- Controllare regolarmente il cavo dell'attrezzo e farlo sostituire da un esperto accreditato in caso di danneggiamento.
- Controllare regolarmente i cavi di prolunga e sostituirli in caso di danneggiamento.
- All'aperto utilizzare solo cavi di prolunga consentiti, opportunamente contrassegnati a tale scopo.
- Fare attenzione a cosa si sta facendo. Attenersi alle regole di buonsenso durante il lavoro. Non utilizzare l'attrezzo in caso di stanchezza.

- Non utilizzare attrezzi il cui l'interruttore non possa essere acceso o spento.
- **Avviso!** L'utilizzo di altri utensili e accessori può implicare un pericolo di lesioni.
- Staccare la spina di rete durante qualsiasi intervento di regolazione e manutenzione.
- Trasmettere le indicazioni per la sicurezza a tutte le persone incaricate di lavorare sulla macchina.
- Controllare, prima della messa in funzione, che la tensione sulla targhetta identificativa del dispositivo corrisponda alla tensione di rete.
- Qualora sia necessario un cavo di prolunga, occorre accertarsi che la sua sezione sia sufficiente per la corrente assorbita dall'apparecchio. Sezione trasversale minima 1,5 mm².
- Non utilizzare il tamburo portacavi se srotolato.
- Controllare la linea di allacciamento alla rete. Non usare cavi di collegamento difettosi o danneggiati.
- Non estrarre la spina dalla presa tirando il cavo. Proteggere il cavo da calore, olio e spigoli appuntiti.
- Non esporre la macchina alla pioggia e non utilizzare la macchina in ambienti bagnati o umidi.
- Fare in modo che il luogo sia ben illuminato.
- Non utilizzare la sega nelle vicinanze di liquidi o gas infiammabili.
- Durante i lavori all'aperto si raccomandano calzature antiscivolo. In caso di capelli lunghi, indossare una retina per raccogliere i capelli. Evitare posizioni del corpo anomale
- Il personale addetto all'utilizzo deve avere almeno 18 anni, gli apprendisti almeno 16 anni, tuttavia solo sotto sorveglianza.
- Tenere lontani i bambini dall'apparecchio collegato alla rete.
- Tenere la postazione di lavoro libera da residui di legno e pezzi sparsi.
- Disordine nell'area di lavoro può causare infortuni.
- Non consentire ad altre persone, in particolare bambini, di toccare l'attrezzo o il cavo di rete. Tenerlo lontano dalla postazione di lavoro.
- Le persone attive sulla macchina non devono distarsi.
- Eseguire interventi di equipaggiamento, regolazione, misurazione e pulizia solo a motore spento.
 - Staccare le spine di rete -
- Prima di avviare l'utensile, accertarsi di aver rimosso la chiave relativa e gli strumenti di regolazione.
- Quando si abbandona la postazione di lavoro, spegnere il motore e staccare la spina dalla presa di corrente.
- Una volta terminati gli interventi di riparazione o manutenzione, rimontare immediatamente tutti i dispositivi di sicurezza e protezione.
- Le disposizioni di sicurezza, lavoro e manutenzione del produttore e le misure indicate nei Dati tecnici devono essere rispettate.
- Le norme antinfortunistiche in vigore e tutte le altre normative tecniche di sicurezza generalmente riconosciute devono essere rispettate.
- Non utilizzare macchine poco potenti per lavori impegnativi.
- Non utilizzare il cavo per scopi a cui non è destinato!
- Accertarsi che la posizione sia sicura e mantenere sempre l'equilibrio.
- Controllare che le parti mobili funzionino correttamente e non si blocchino, e che non siano danneggiate. Tutti i componenti devono essere montati correttamente e tutte le condizioni devono essere soddisfatte al fine di assicurare un esercizio perfetto dell'attrezzo.
- I dispositivi di protezione e le parti danneggiate devono essere riparati o sostituiti correttamente in un'officina specializzata autorizzata, a meno che non venga specificato altrimenti nelle istruzioni per l'uso.
- Far sostituire gli interruttori danneggiati da un'officina di assistenza clienti.
- Il presente utensile è conforme alle disposizioni di sicurezza pertinenti. Le riparazioni devono essere effettuate solo da un elettricista esperto utilizzando pezzi di ricambio originali, altrimenti si rischiano infortuni dell'utilizzatore.
- Se necessario, indossare adeguati dispositivi di protezione individuale. Questi possono comprendere:
 - Otoprotettori per evitare il rischio di sordità;
 - Protezione respiratoria per evitare il rischio di inalazione di polvere pericolosa.
- L'operatore deve essere informato sulle condizioni che influenzano lo sviluppo di rumore.
- Gli errori nella macchina devono essere comunicati alla persona responsabile della sicurezza non appena rilevati.
- Questo apparecchio non è adatto alla raccolta di polveri pericolose.

- Lo strumento può essere utilizzato da bambini a partire da 8 anni di età, nonché da persone con facoltà fisiche, psichiche e mentali ridotte o che manchino di esperienza e conoscenze specifiche in merito al suo uso, nel caso siano sorvegliate o abbiano ricevuto un'adeguata formazione in merito all'uso dello strumento e dei pericoli che possono derivarne.
- I bambini non devono giocare con l'apparecchio.
- Non è consentito effettuare la pulizia e la manutenzione a bambini privi di supervisione.
- **AVVISO:** L'operatore deve essere istruito in modo adeguato nell'utilizzo di queste macchine.
- **AVVISO:** Questa macchina non è adatta alla raccolta di polvere pericolose per la salute.
- **AVVISO:** Questa macchina è concepita solo per un utilizzo a secco.
- **AVVISO:** Questa macchina è concepita solo per l'uso in locali interni.
- **AVVISO:** Questa macchina può essere conservata solo in locali interni.
- **AVVISO:** Il cavo di allacciamento alla rete non deve entrare in contatto con le spazzole in movimento.
- Per evitare pericoli, il cavo di collegamento eventualmente danneggiato di questo apparecchio deve essere sostituito dal fabbricante o dal suo servizio clienti o da una persona con qualifica analoga.

⚠ **AVVISO!** Questo attrezzo elettrico genera un campo magnetico durante l'esercizio. Tale campo può danneggiare impianti medici attivi o passivi in particolari condizioni. Per ridurre il rischio di lesioni serie o mortali, si raccomanda alle persone con impianti medici di consultare il proprio medico e il fabbricante dell'impianto medico prima di utilizzare l'attrezzo elettrico.

Rischi residui

La macchina è stata costruita secondo lo stato attuale della tecnica e conformemente alle regole di tecnica di sicurezza riconosciute. Tuttavia, durante il suo impiego, si possono presentare rischi residui.

- Rischio per la salute dovuto a polveri di legno o trucioli di legno. Indossare sempre dispositivi di protezione personale quali protezione per gli occhi e maschera antipolvere.
- È possibile inalare la polvere durante la chiusura e la sostituzione del sacchetto di raccolta della polvere. Se non vengono osservate le avvertenze per lo smaltimento contenute nel manuale di istruzioni per l'uso (per esempio utilizzo di maschere antipolvere P2), è possibile che la polvere venga inalata.

- Rischio per la salute per presenza di rumore. Il livello sonoro ammissibile viene superato durante il lavoro. Indossare sempre dispositivi di protezione personale quali otoprotettori.
- Rischio legato alla corrente elettrica, in caso di utilizzo di cavi di collegamento elettrici impropri.
- Inoltre, nonostante tutte le misure precauzionali adottate, possono comunque venirsi a creare dei rischi residui non evidenti.
- I rischi residui possono essere minimizzati se si rispettano complessivamente le "Avvertenze di sicurezza", l'"Utilizzo conforme" e le istruzioni per l'uso.

Conservare con cura le indicazioni di sicurezza.

6. Dati tecnici

Bocchettone di aspirazione, Ø raccordo	100 mm
Lunghezza del flessibile	2000 mm
Portata d'aria	1150 m³/h
Differenza di pressione	900 Pa
Superficie filtrante	circa 1 m²
Volume del contenitore	75 l
Peso	circa 14 kg
Motore elettrico	220-240 V~ / 50Hz
Potenza assorbita	550 W
Giri del motore	2900 min ⁻¹

Con riserva di modifiche tecniche!

Rumori e vibrazioni

⚠ **Avviso:** Il rumore può avere un grave impatto sulla salute. Se il rumore della macchina è superiore a 85 dB, usare degli otoprotettori adeguati.

7. Disimballaggio

⚠ ATTENZIONE!

L'apparecchio e il materiale di imballaggio non sono giocattoli per bambini! I bambini non devono giocare con i sacchetti di plastica, pellicole e piccole parti! Sussiste il pericolo di ingerimento e soffocamento!

- Aprire l'imballaggio ed estrarre con cautela l'apparecchio.
- Rimuovere il materiale di imballaggio nonché le staffe di sicurezza per il trasporto e l'imballaggio (se presenti).
- Controllare se il contenuto della fornitura è completo.
- Controllare l'apparecchio e gli accessori per rilevare l'eventuale presenza di danni dovuti al trasporto. In caso di reclami informare immediatamente la ditta trasportatrice. Non si accettano reclami successivi.
- Ove possibile, conservare l'imballaggio fino alla scadenza della garanzia.
- Prima dell'impiego familiarizzare con l'apparecchio con l'ausilio delle istruzioni per l'uso.
- Utilizzare solo pezzi originali per quanto riguarda accessori e pezzi di ricambio o soggetti ad usura. È possibile acquistare i pezzi di ricambio presso il proprio rivenditore specializzato.
- In caso di ordinazioni, indicare i nostri codici di articoli, il tipo e l'anno di costruzione dell'apparecchio.

8. Allestimento / Prima della messa in funzione

⚠ ATTENZIONE!

Prima della messa in funzione è obbligatorio montare completamente l'apparecchio!

8.1 Montaggio del telaio di base (fig. 3 - 6)

- Fissare le due ruote per mezzo di una rondella piana (15) e una coppiglia (16) (fig. 3).
- Fissare il pannello laterale destro (5a) e il pannello laterale sinistro (5b) con due viti a testa bombata (18) e due dadi esagonali (19) (fig. 4).
- A questo punto montare la parte intermedia (13) con un totale di quattro viti a testa bombata (17) (fig. 5).
- Collocare l'alloggiamento compl. con motore (3) sul telaio di base e fissarlo con un totale di otto viti a testa bombata (17) (fig. 6).

8.2 Montaggio del sacco per trucioli (fig. 7)

- Fissare il sacco per trucioli (10) all'uscita inferiore dell'aria utilizzando il nastro di serraggio (11) (fig. 7).

8.3 Montaggio del sacco filtrante (fig. 8)

- Inserire la barra di supporto (1) nell'alloggiamento compl. con motore (3) e appendere il sacco filtrante (2) (fig. 7).

8.4 Montaggio del flessibile di aspirazione

(fig. 9 + 10)

- Fissare il flessibile di aspirazione (6) all'ugello sull'alloggiamento compl. con motore (3) e fissarlo con una fascetta stringitubo (14) (fig. 9).
- Fissare il raccordo del flessibile (8) all'altra estremità del flessibile (6) utilizzando una fascetta stringitubo (14) (fig. 10).

9. Messa in funzione

⚠ ATTENZIONE!

Prima della messa in funzione è obbligatorio montare completamente l'apparecchio!

9.1 Accensione/spegnimento, fig. 1

- Per l'accensione impostare l'interruttore ON/OFF (4) in posizione "1".
- Per spegnere nuovamente l'apparecchio, impostare l'interruttore ON/OFF (4) in posizione "0".

10. Allacciamento elettrico

Il motore elettrico installato è collegato e pronto per l'esercizio. L'allacciamento è conforme alle disposizioni VDE e DIN pertinenti. L'allacciamento alla rete del cliente e il cavo di prolunga utilizzato devono essere conformi a tali norme.

Cavo di alimentazione elettrica difettoso

Sui cavi di alimentazione elettrica si verificano spesso danni all'isolamento.

Le cause possono essere le seguenti:

- Schiacciature, laddove i cavi di alimentazione vengono fatti passare attraverso finestre o interstizi di porte.
- Piegature a causa del fissaggio o della conduzione dei cavi stessi eseguiti in modo non appropriato.
- Tagli causati dal transito sui cavi di alimentazione.
- Danni all'isolamento causati dalle operazioni di distacco dalla presa a parete.
- Cricche a causa dell'invecchiamento dell'isolamento.

Tali cavi di alimentazione elettrica difettosi non possono essere utilizzati e rappresentano un pericolo mortale a causa dei danni all'isolamento.

Controllare regolarmente che i cavi di alimentazione elettrica non siano danneggiati. Assicurarsi che, durante tale controllo, il cavo di alimentazione non sia collegato alla rete elettrica.

I cavi di alimentazione elettrica devono essere conformi alle disposizioni VDE e DIN pertinenti. Impiegare solo linee di allacciamento con il medesimo contrassegno.

La stampa della denominazione del modello sul cavo di alimentazione è obbligatoria.

In caso di motore a corrente alternata monofase si consiglia, per macchine con un'elevata corrente di avviamento (a partire da 3000 Watt), di impiegare una protezione di tipo C da 16A o di tipo K da 16A!

11. Pulizia

⚠ Attenzione!

Prima di tutti gli interventi di pulizia staccare la spina di alimentazione.

Si raccomanda di pulire l'apparecchio subito dopo ogni utilizzo.

Di quando in quando asportare con un panno trucioli e polvere dalla macchina.

Pulire regolarmente l'apparecchio con un panno umido e del sapone molle. Non impiegare detergenti o solventi; questi potrebbero corrodere le parti di plastica dell'apparecchio.

Assicurarsi che non possa penetrare acqua all'interno dell'apparecchio.

12. Stoccaggio

- Conservare l'apparecchio e i suoi accessori in un luogo buio, asciutto, al riparo dal gelo e non accessibile a bambini.
- La temperatura di stoccaggio ideale è compresa tra 5 e 30 °C.
- Conservare l'attrezzo nel suo imballaggio originale.
- Coprire l'attrezzo per proteggerlo da polvere o umidità.
- Conservare le istruzioni per l'uso nei pressi dell'attrezzo.

13. Manutenzione

Attenzione!

Scollegare la spina di corrente prima di ogni intervento di manutenzione.

Allacciamenti e riparazioni

Gli allacciamenti e le riparazioni all'impianto elettrico possono essere eseguiti soltanto da un elettricista qualificato.

In caso di domande indicare i seguenti dati:

- Tipo di corrente del motore
- Dati della piastrina indicatrice della macchina
- Dati della piastrina indicatrice del motore

Informazioni sulle riparazioni

Occorre notare che in questo prodotto i seguenti componenti sono soggetti a naturale usura o usura legata all'uso e sono richiesti i seguenti pezzi come materiali di consumo.

Pezzi soggetti a usura*: sacco filtrante, cartuccia filtrante

* non necessariamente compreso nell'ambito della fornitura!

14. Smaltimento e riciclaggio

Avvertenze per l'imballaggio



Il materiale d'imballaggio è riciclabile. Si prega di smaltire gli imballaggi nel rispetto dell'ambiente.

Avvertenze relative alla legge sui dispositivi elettrici ed elettronici (ElektroG)



I dispositivi elettrici ed elettronici usati non rientrano nei rifiuti domestici, ma devono essere trattati e smaltiti in modo separato!

- Le batterie o gli accumulatori utilizzati non integrati nel dispositivo usato devono essere rimossi prima della consegna, senza distruggerli! Il loro smaltimento è regolato dalla legge sulle batterie.
- I proprietari o gli utilizzatori di dispositivi elettrici ed elettronici sono tenuti per legge a restituirli al termine della loro durata utile.
- L'utente finale è responsabile in prima persona per la cancellazione dei suoi dati personali in relazione al dispositivo usato da smaltire!
- Il simbolo del bidone della spazzatura barrato indica che i dispositivi elettrici ed elettronici non possono essere smaltiti insieme ai normali rifiuti domestici.
- I dispositivi elettrici ed elettronici possono essere restituiti gratuitamente presso i seguenti centri:
 - Centri di raccolta e smaltimento di diritto pubblico (ad es. depositi comunali)

- Punti vendita di dispositivi elettronici (fisici e online), nella misura in cui il distributore sia tenuto al ritiro o lo offra in modo volontario.
- È possibile consegnare gratuitamente al produttore, senza dovere acquistare prima un nuovo dispositivo da questi, fino a tre dispositivi elettronici usati per ogni tipo di dispositivo con una lunghezza del bordo di massimo 25 centimetri, oppure portare il dispositivo presso un altro centro di raccolta autorizzato nelle proprie vicinanze.
- Altre condizioni di ritiro complementari del produttore e del distributore sono reperibile presso il rispettivo servizio clienti.
- In caso di consegna da parte del produttore di un nuovo dispositivo elettronico presso un privato, quest'ultimo può richiedere il ritiro gratuito del dispositivo elettronico usato, su richiesta dell'utente finale stesso. Contattare a tale proposito il servizio clienti del produttore.
- Quanto esposto si applica solo ad apparecchi installati e distribuiti in un paese dell'Unione Europea e soggetti alla Direttiva europea 2012/19/UE. Nei paesi al di fuori dell'Unione Europea possono applicarsi norme diverse per lo smaltimento di dispositivi elettrici ed elettronici usati.

Verklaring van de symbolen op het apparaat

Het gebruik van symbolen in deze handleiding is bedoeld om uw aandacht te vestigen op eventuele risico's. De veiligheidssymbolen en de bijbehorende uitleg moeten goed worden begrepen. De waarschuwingen zelf voorkomen geen risico's en kunnen de juiste maatregelen betreffende ongevallenpreventie niet vervangen.

	<p>Lees voorafgaand aan de inbedrijfstelling de gebruikshandleiding en de veiligheidsvoorschriften!</p>
	<p>Draag gehoorbescherming. Het effect van lawaai kan gehoorverlies zijn.</p>
	<p>Draag een stofmasker. Tijdens het bewerken van hout en andere materialen kan stof ontstaan die schadelijk is voor de gezondheid. Asbesthoudend materiaal mag niet worden bewerkt!</p>
	<p>Beschermingsklasse II</p>
<p>⚠ Let op!</p>	<p>In deze gebruikshandleiding hebben wij punten die uw veiligheid betreffen van dit teken voorzien</p>

Inhoudsopgave:

Pagina:

1.	Inleiding.....	44
2.	Beschrijving van het apparaat.....	44
3.	Meegeleverd	44
4.	Beoogd gebruik.....	45
5.	Veiligheidsvoorschriften	45
6.	Technische gegevens.....	47
7.	Uitpakken.....	48
8.	Montage / Voor ingebruikname	48
9.	In gebruik nemen	48
10.	Elektrische aansluiting.....	48
11.	Reiniging.....	49
12.	Opslag.....	49
13.	Onderhoud.....	49
14.	Afvalverwerking en hergebruik.....	49

1. Inleiding

Fabrikant:

Schepach GmbH
Günzburger Straße 69
D-89335 Ichenhausen

Geachte klant,

Wij wensen u veel plezier en succes bij het werken met uw nieuwe apparaat.

Aanwijzing:

De fabrikant van dit apparaat is volgens de van kracht zijnde wet inzake productaansprakelijkheid niet aansprakelijk voor schade die aan dit apparaat of door dit apparaat ontstaan bij:

- ondeskundige behandeling,
- Niet in acht nemen van de gebruikshandleiding
- reparaties door derden, niet geautoriseerde vakmensen,
- Inbouw en vervanging van niet-originele inbouw
- Dat niet conform de voorschriften is
- Uitvallen van de elektrische installatie bij het niet in acht nemen van de elektrische voorschriften en VDE-voorschriften 0100, DIN 57113 / VDE 0113

Let op:

Lees voor de montage en voor de inbedrijfstelling de complete tekst van de gebruikshandleiding door.

De gebruiksaanwijzing is bedoeld om het gemakkelijker te maken, uw apparaat te leren kennen en de beoogde toepassingsmogelijkheden van het apparaat te benutten.

De gebruikshandleiding bevat belangrijke aanwijzingen, hoe u met het apparaat veilig, vakkundig en economisch werkt en hoe u gevaren vermindert, reparatiekosten uitspaart, uitvaltijden vermindert en de betrouwbaarheid en levensduur van het apparaat verhoogt.

Aanvullend op de veiligheidsbepalingen van deze gebruikshandleiding moet u absoluut de voor de werking van het apparaat geldende voorschriften van uw land in acht nemen.

Bewaar de gebruiksaanwijzing bij het apparaat in een plastic hoes, beschermd tegen vuil en vocht. De gebruiksaanwijzing moet door elke bediener van het apparaat voor aanvang van het werk gelezen en zorgvuldig nageleefd worden.

Aan het apparaat mogen alleen personen werken, die voor het gebruik van het apparaat geïnstrueerd en over de daarmee verbonden gevaren geïnformeerd zijn. De vereiste minimumleeftijd moet aangehouden worden.

Naast de in deze gebruikshandleiding opgenomen veiligheidsvoorschriften en de bijzondere voorschriften van uw land moet u de algemeen erkende technische voorschriften in acht nemen voor de werking van machines van hetzelfde type.

Wij kunnen niet aansprakelijk worden gesteld voor ongevallen of schade, veroorzaakt door niet-naleving van deze handleiding of de veiligheidsvoorschriften.

2. Beschrijving van het apparaat

1. Houderstaaf
2. filterzak
3. Behuizing met motor
4. Aan/uit-schakelaar
- 5a. Zijbekleding rechts
- 5b. Zijbekleding links
6. afzuigslang
7. Wiel
8. Slangkoppeling
9. Bodemplaat
10. spaanopvangzak
11. Klemband
12. Adapterset
13. Tussenplaat
14. Slangklem
15. Onderlegging
16. Splitpen
17. Lenskopbout M5x16
18. Lenskopbout M5x30
19. Zeskantmoer M5

3. Meegeleverd

- Behuizing met motor
- Bodemplaat
- Zijbekleding rechts
- Zijbekleding links
- Tussenplaat
- afzuigslang
- filterzak
- spaanopvangzak
- Houderstaaf
- Klemband
- Wiel (2x)
- Slangkoppeling
- Adapterset (4-delig)

- Slangklem (2x)
- Onderlegring (2x)
- Splitpen (2x)
- Lenskopbout M5x16 (12x)
- Lenskopbout M5x30 (4x)
- Zeskantmoer M5 (4x)
- Gebruikshandleiding

4. Beoogd gebruik

De machine voldoet aan de geldende EG-machine-richtlijn.

- De machine is gebouwd volgens de laatste technische inzichten en de erkende veiligheidstechnische regels. Desalniettemin kunnen er bij het gebruik gevaren voor lijf en leven van de gebruiker of van derden optreden c.q. beschadigingen van de machine of van andere voorwerpen ontstaan.
- Gebruik de machine alleen in technisch onberispelijke staat en ook overeenkomstig de bestemming, bewust van veiligheid en gevaren met inachtneming van de bedrijfshandleiding! In het bijzonder storingen, die de veiligheid kunnen benadelen, direct (laten) verhelpen!
- De afzuiginstallatie wordt gebruikt voor het afzuigen van spaanders, welke bij het bewerken van hout of houtachtige grondstoffen ontstaan.
- Let erop dat onze apparaten volgens het beoogd gebruik niet voor bedrijfsmatige, ambachtelijke of industriële toepassingen zijn ontworpen. Wij aanvaarden geen aansprakelijkheid wanneer het apparaat in bedrijfsmatige, ambachtelijke of industriële ondernemingen of bij soortgelijke werkzaamheden wordt ingezet.
- Filter regelmatig op beschadiging controleren. Beschadigde filters vervangen! Dichtheid van behuizing en afdichtingen voor filter en spaanopvangzak regelmatig controleren.
- Bij het gebruik van reinigingsmondstukken geen vreemde deeltjes opzuigen zoals bijvoorbeeld schroeven, spijkers, stukken kunststof of hout.
- De machine mag uitsluitend met de originele onderdelen en originele accessoires van de fabrikant worden gebruikt.
- Het opzuigen van houtstof en van houten spaanders in het commerciële bereik is niet toegelaten.
- Alleen geschikt voor het verzamelen van spaanders (geen stof).

- Ieder daarboven uitgaand gebruik geldt als niet volgens de voorschriften. Voor hieruit voortvloeiende schade kan de fabrikant niet aansprakelijk worden gesteld, het risico hiervoor ligt volledig bij de gebruiker.
- De veiligheids-, werk- en onderhoudsvoorschriften van de fabrikant alsook de in de technische gegevens aangegeven afmetingen moeten in acht worden genomen.
- De desbetreffende ongevallenpreventievoorschriften alsook de overige algemene erkende veiligheidstechnische voorschriften moeten in acht worden genomen.
- De machine mag alleen door personen worden gebruikt, onderhouden en worden gerepareerd, die bekend zijn met deze werkzaamheden en op de hoogte zijn van de gevaren.
- Zelf aangebrachte wijzigingen aan de machine sluiten een aansprakelijkheid van de fabrikant voor hieruit voortvloeiende schade uit.
- De machine mag uitsluitend met originele accessoires van de fabrikant worden gebruikt.

5. Veiligheidsvoorschriften

⚠ Let op! Bij gebruik van elektrische apparaten dient u de volgende fundamentele veiligheidsmaatregelen te nemen ter bescherming tegen elektrische schokken, letsel en brandgevaar. Lees alle voorschriften alvorens deze machine te gebruiken en bewaar de veiligheidsvoorschriften.

Veilig werken

- **Waarschuwing:** Bij het gebruik van elektrisch gereedschap moeten elementaire veiligheidsmaatregelen worden gevolgd om het risico op brand, elektrische schokken en persoonlijk letsel te verminderen.
- Neem deze aanwijzingen in acht, voor en terwijl u met de machine werkt.
- Bewaar de veiligheidsvoorschriften zorgvuldig.
- Bescherm uzelf tegen een elektrische schok! Let op dat uw lichaam geen contact maakt met gearde onderdelen.
- Berg een apparaat dat niet wordt gebruikt, op een droge, afgesloten plaats en buiten het bereik van kinderen op.
- Houd het gereedschap scherp en schoon om beter en veiliger te kunnen werken.

- Controleer regelmatig de kabel van het gereedschap en laat het bij beschadiging door een erkende vakman vervangen.
- Controleer regelmatig de verlengsnoeren en vervang deze als ze zijn beschadigd.
- Gebruik buitenshuis uitsluitend verlengsnoeren die hiervoor zijn goedgekeurd en als zodanig zijn gelabeld.
- Ga voorzichtig te werk. Gebruik uw gezond verstand tijdens de werkzaamheden. Gebruik het gereedschap niet, als u moe bent.
- Gebruik geen gereedschap waarbij de schakelaar niet kan worden in- of uitgeschakeld.
- Waarschuwing! Bij gebruik van andere inzetstukken en accessoires bestaat gevaar voor persoonlijk letsel.
- Haal bij instel- of onderhoudswerkzaamheden altijd de stekker uit het stopcontact.
- Verstrek de veiligheidsinstructies aan alle personen die werkzaamheden aan of met de machine verrichten.
- Controleer voor ingebruikname of de spanning op het typebordje van het apparaat overeenkomt met de netspanning.
- Controleer bij toepassing van een verlengsnoer, of de diameter voldoende is voor het stroomverbruik van het apparaat. Minimale diameter 1,5 mm².
- Kabeltrommel alleen in afgerolde toestand gebruiken.
- Controleer de kabel naar de netaansluiting. Gebruik geen defecte of beschadigde aansluitkabels.
- Gebruik de kabel niet om de stekker uit het stopcontact te trekken. Bescherm de kabel tegen hitte, olie en scherpe kanten.
- Stel de machine niet bloot aan regen en gebruik de machine niet in een vochtige of natte omgeving.
- Zorg voor goede verlichting.
- Zaag niet in de buurt van ontvlambare vloeistoffen of gassen.
- Bij werkzaamheden in de buitenlucht, adviseren wij antislip schoeisel. Draag bij lang haar een haarnetje. Vermijd een onnatuurlijk lichaamshouding
- De gebruiker moet minimaal 18 jaar oud zijn. Voor stagiaires geldt een minimumleeftijd van 16 jaar, echter alleen onder toezicht.
- Kinderen mogen niet in de buurt van het aan het net aangesloten apparaat komen.
- Zorg dat de werkplek vrij is van houtafval en rondslingerende voorwerpen.
- Een rommelige werkomgeving kan ongevallen met zich meebrengen.
- Laat andere personen, met name kinderen, het gereedschap of de netsnoer niet aanraken. Houd kinderen uit de buurt van de werkplek.
- Personen die aan of met de machine werken, mogen niet worden afgeleid.
- Voer ombouw-, instellings-, meet- en reinigingswerkzaamheden uitsluitend bij uitgeschakelde motor uit. - Stekker uit contact trekken -
- Controleer voor het inschakelen of de sleutel en het instelgereedschap zijn verwijderd.
- Bij het verlaten van de werkplek moet de motor altijd worden uitgeschakeld en de stekker uit het contact getrokken.
- Alle beschermings- en veiligheidsvoorzieningen moeten direct worden teruggeplaatst nadat de reparatie of het onderhoud is voltooid.
- De veiligheids-, werk- en onderhoudsvorschriften van de fabrikant en de in de technische gegevens aangegeven afmetingen moeten in acht worden genomen.
- De relevante ongevalpreventievoorschriften en alle overige algemeen erkende veiligheidstechnische voorschriften moeten in acht worden genomen.
- Gebruik geen machines met gering vermogen voor zware werkzaamheden.
- Gebruik de kabel niet voor toepassingen, waarvoor deze niet is bedoeld!
- Zorg ervoor dat u stevig en stabiel staat.
- Controleer of de bewegende delen probleemloos functioneren en niet vastklemmen of onderdelen beschadigd zijn. Alle onderdelen moeten juist zijn gemonteerd en aan alle voorwaarden voldoen om het probleemloos gebruik van het elektrisch gereedschap te kunnen waarborgen.
- Beschadigde veiligheidsvoorzieningen en onderdelen moeten door een erkende dealer correct worden gerepareerd en vervangen, voor zover niets anders in de gebruiksaanwijzing is aangegeven.
- Laat beschadigde schakelaars vervangen door de werkplaats van een klantendienst.
- Dit gereedschap voldoet aan de relevante veiligheidsbepalingen. Reparaties mogen uitsluitend door een elektricien worden uitgevoerd. Daarbij moeten de originele reserveonderdelen worden gebruikt, anders kunnen ongevallen voor gebruikers ontstaan.
- Indien noodzakelijk, geschikte persoonlijke beschermingsmiddelen dragen. Denk hierbij aan:
 - Gehoorbescherming om het risico op gehoorschadiging te beperken;

- Stofmasker om het risico op inademing van gevaarlijk stof te verminderen.
- Het bedieningspersoneel moet over de omstandigheden worden geïnformeerd, die van invloed zijn op de geluidsproductie.
- Defecten aan de machine, moeten zodra ze worden ontdekt, aan de verantwoordelijke veiligheidsfunctionaris worden gemeld.
- Dit apparaat is niet geschikt voor het opnemen van gevaarlijke stof.
- Dit apparaat kan door kinderen vanaf 8 jaar en ouder, evenals door personen met beperkte fysieke, sensorische of mentale vaardigheden of personen met onvoldoende ervaring en/of onvoldoende kennis worden gebruikt, als er toezicht wordt gehouden of als er aanwijzingen zijn gegeven betreffende het veilig gebruik van het apparaat en zij de hiermee verbonden gevaren begrijpen.
- Kinderen mogen niet met het apparaat spelen.
- De reiniging en het onderhoud mogen niet door kinderen zonder toezicht worden uitgevoerd.
- **WAARSCHUWING:** Gebruikers moeten voldoende zijn opgeleid in het gebruik van deze machines.
- **WAARSCHUWING:** Deze machine is niet geschikt voor het opzuigen van stof dat schadelijk is voor de gezondheid.
- **WAARSCHUWING:** Deze machine is uitsluitend bedoeld voor droog gebruik.
- **WAARSCHUWING:** Deze machine is uitsluitend bedoeld voor gebruik binnenshuis.
- **WAARSCHUWING:** Deze machine mag alleen binnen worden opgeslagen.
- **WAARSCHUWING:** Laat het netsnoer niet in contact komen met de roterende borstels.
- Wanneer het netsnoer van dit apparaat beschadigd raakt, moet deze door de fabrikant, diens servicedienst of door een soortgelijk gekwalificeerde persoon vervangen worden om gevaar te vermijden.

⚠ WAARSCHUWING! Dit elektrisch apparaat genereert een elektromagnetisch veld als het is ingeschakeld. Dit veld kan onder bepaalde omstandigheden interfereren met actieve of passieve medische implantaten. Om het risico op ernstig of dodelijk letsel te beperken, raden we personen met medische implantaten aan om hun arts en de fabrikant van het medische implantaat te raadplegen voordat de machine wordt gebruikt.

Restrisico's

De machine is ontwikkeld volgens de huidige stand van de techniek en de erkende veiligheidsvoorschriften. Toch kan tijdens de werkzaamheden sprake zijn van enkele restrisico's.

- Gevaar voor de gezondheid door houtstof of houtspaanders. Draag altijd persoonlijke beschermingsmiddelen zoals oogbescherming en een stofmasker.
- Bij het sluiten en vervangen van de stofzak is inademing van stof mogelijk. Als de aanwijzingen voor het afvoeren in de gebruikshandleiding niet in acht worden genomen (bijv. het gebruik van stofmaskers P2), kan dit tot inademing van stof leiden.
- Gevaar voor de gezondheid door lawaai. Bij werkzaamheden wordt het toegestane geluidsniveau overschreden. Draag altijd persoonlijke beschermingsmiddelen zoals gehoorbescherming.
- Gevaar door stroom bij onjuist gebruik van de elektra-aansluitingen.
- Bovendien kunnen er ondanks alle getroffen voorzieningen verborgen residuele risico's bestaan.
- De restrisico's kunnen tot een minimum worden beperkt wanneer aan de "Veiligheidsvoorschriften" en het "Gebruik volgens de voorschriften" wordt voldaan en de gebruikshandleiding in zijn geheel wordt opgevolgd.

Bewaar de veiligheidsvoorschriften zorgvuldig.

6. Technische gegevens

Afzuigstuk, aansluiting \emptyset	100 mm
Lengte van de slang	2000 mm
Luchtvermogen	1150 m ³ /h
Drukverschil	900 Pa
Filtergebied	circa 1 m ²
Inhoud van reservoir	75 l
Gewicht	14 kg
Elektromotor	220-240 V~ / 50Hz
Opgenomen vermogen	550 W
Motortoerental	2900 min ⁻¹

Technische wijzigingen voorbehouden!

Geluid en trilling

⚠ Waarschuwing! Lawaai kan ernstige gezondheidsklachten tot gevolg hebben. Draag geschikte gehoorbescherming indien de geluidsproductie van de machine groter is dan 85 dB.

7. Uitpakken

⚠ LET OP!

Het apparaat en verpakkingsmateriaal zijn geen kinderspeelgoed! Kinderen mogen niet met plastic zakken, folies en kleine onderdelen spelen! Er bestaat gevaar voor inslikken en verstikkingsgevaar!

- Open de verpakking en haal het apparaat er voorzichtig uit.
- Verwijder het verpakkingsmateriaal evenals de verpakkings- en transportbeveiligingen (indien voorhanden).
- Controleer of de inhoud van de levering volledig is.
- Controleer het apparaat en de hulpstukken op transportschade. Bij klachten moet direct contact worden opgenomen met de expediteur.
- Reclamaties op een later tijdstip worden niet erkend.
- Bewaar de verpakking indien mogelijk tot na het verstrijken van de garantietijd.
- Maak u voor aanvang van de werkzaamheden bekend met het apparaat aan de hand van de gebruikshandleiding.
- Gebruik bij accessoires alsook slijtage- en reserveonderdelen uitsluitend originele onderdelen. Reserveonderdelen zijn verkrijgbaar bij de leverancier.
- Geef bij bestellingen onze artikelnummers alsook type en bouwjaar van het apparaat aan.

8. Montage / Voor ingebruikname

⚠ LET OP!

Het apparaat moet voor de ingebruikname volledig zijn gemonteerd!

8.1 Montage onderstel (afb. 3 - 6)

- Zet de twee wielen vast met elk een onderlegging (15) en een splitpen (16) (afb. 3).
- Bevestig de zijbekleding rechts (5a) en de zijbekleding links (5b) met elk twee lenskopbouten (18) en twee zeskantmoeren (19) (afb. 4).
- Monteer nu het tussenstuk (13) met in totaal vier lenskopbouten (17) (afb. 5).

- Zet de behuizing met motor (3) op het onderstel en bevestig deze met in totaal acht lenskopbouten (17) (afb. 6).

8.2 Spaanzak monteren (afb. 7)

- Bevestig de spaanzak (10) aan de onderste luchtuitlaat met behulp van de klemband (11) (afb. 7).

8.3 Montage filterzak (afb. 8)

- Steek de houderstaaf (1) in de behuizing met motor (3) en hang de filterzak (2) op (afb. 7).

8.4 Montage afzuigslang (afb. 9 + 10)

- Bevestig de zuigslang (6) aan het mondstuk op de behuizing met motor (3) en bevestig deze met een slangklem (14) (afb. 9).
- Bevestig de slangkoppeling (8) aan het andere uiteinde van de slang (6) met behulp van een slangklem (14) (afb. 10).

9. In gebruik nemen

⚠ LET OP!

Het apparaat moet voor de ingebruikname volledig zijn gemonteerd!

9.1 In-/uitschakelen, afb. 1

- Druk op de aan-/uit schakelaar (4) en zet hem op "I" om het apparaat in te schakelen.
- Druk op de aan-/uit schakelaar (4) en zet hem op "0" om het apparaat uit te schakelen.

10. Elektrische aansluiting

De geïnstalleerde elektromotor is bedrijfsklaar aangesloten. De aansluiting voldoet aan de relevante VDE- en DIN-voorschriften. De netaansluiting van de klant en het gebruikte verlengsnoer moeten eveneens aan deze voorschriften voldoen.

Defecte elektrische aansluitkabel

Bij elektrische aansluitkabels treedt vaak schade aan de isolatie op.

Mogelijke oorzaken zijn:

- Versleten plekken, als aansluitkabels door venster- of deuropeningen worden geleid.
- Knikken door een onvakkundige bevestiging of geleiding van de aansluitkabel.
- Snijplekken omdat over de aansluitkabel is gereden.

- Beschadigde isolatie omdat de stekker uit het stopcontact is getrokken.
- Scheuren door veroudering van de isolatie.

Dergelijke defecte elektrische aansluitkabels mogen niet worden gebruikt en zijn levensgevaarlijk als de isolatie is beschadigd.

Controleer de elektrische aansluitkabels regelmatig op schade. Let erop dat bij het controleren de aansluitkabel niet op het elektriciteitsnet is aangesloten.

Elektrische aansluitkabels moeten aan de relevante VDE- en DIN-voorschriften voldoen. Gebruik uitsluitend snoeren met dezelfde aanduiding.

Op de aansluitkabel moet de typeaanduiding vermeld staan.

Voor de eenfase-wisselstroommotor adviseren wij om een zekering C-curve 16 A of K-curve 16 A te gebruiken bij machines met een hoge aanloopstroom (vanaf 3000 W)!

11. Reiniging

⚠ Let op!

Trek bij onderhoudswerkzaamheden altijd de stekker uit het stopcontact.

Wij adviseren om het apparaat direct na elk gebruik te reinigen.

Veeg van tijd tot tijd met een doek de spaanders en het stof van de machine.

Reinig het apparaat regelmatig met een vochtige doek en wat zachte zeep. Gebruik geen reinigings- of oplosmiddelen. Hierdoor kunnen de kunststofonderdelen van het apparaat worden aangetast.

Let op dat er geen water in het apparaat terecht komt.

12. Opslag

- Bewaar het apparaat en de bijbehorende accessoires op een donkere, droge en vorstvrije en voor kinderen ontoegankelijke plaats.
- De optimale opslagtemperatuur ligt tussen 5 en 30°C.
- Bewaar het gereedschap in de originele verpakking.
- Dek het gereedschap af om het te beschermen tegen stof of vocht.
- Bewaar de gebruikshandleiding bij het gereedschap.

13. Onderhoud

Let op!

Trek bij alle onderhoudswerkzaamheden altijd de stekker uit het stopcontact.

Aansluitingen en reparaties

Aansluitingen en reparaties van de elektrische uitrusting mogen uitsluitend door een elektromonteur worden uitgevoerd.

Vermeld in geval van vragen de volgende gegevens:

- Stroomtype van de motor
- Gegevens van het typeplaatje van de machine
- Gegevens van het typeplaatje van de motor

Service-informatie

Let op dat bij dit product de volgende delen onderhevig zijn aan gebruiksmatige of natuurlijke slijtage, resp. de volgende delen als verbruiksmateriaal wordt gebruikt. Slijtageonderdelen*: Filterzak, filterpatroon

* niet persé in de leveringsomvang opgenomen!

14. Afvalverwerking en hergebruik

Aanwijzingen op de verpakking



De verpakingsmaterialen zijn recyclebaar. Verpakkingen milieuvriendelijk afvoeren.

Aanwijzingen betreffende de wetgeving Afgedankte elektrische en elektronische apparatuur (AEEA)







Afgedankte elektrische en elektronische apparatuur behoort niet bij het huishoudelijke afval, maar moeten worden ingezameld resp. gescheiden worden afgevoerd!

- Oude batterijen of accu's die niet vast in het afgedankte apparaat zijn geïntegreerd, moeten vóór het afvoeren op niet-destructieve wijze worden verwijderd! Het afvoeren hiervan is geregeld in de wetgeving inzake batterijen.
- Eigenaars resp. gebruikers van elektrische en elektronische apparaten zijn wettelijk verplicht om na gebruik de batterijen en accu's in te leveren.
- De eindgebruiker is verantwoordelijk voor het wisselen van persoonsgerelateerde gegevens op het af te voeren afgedankte apparaat!

- Het symbool van de doorgekruiste vuilnisbak betekent dat afgedankte elektrische en elektronische apparatuur niet bij het huishoudelijk afval mag worden gegooid.
- Afgedankte elektrische en elektronische apparatuur kunnen bij de volgende punten kosteloos worden ingeleverd:
 - Openbare afvalverwijderings- of inzamelpunten (bijv. gemeentewerven)
 - Verkooppunten van elektrische apparaten (stationair en online), voor zover dealers verplicht zijn ze terug te nemen of dit vrijwillig aanbieden.
 - Tot drie afgedankte elektronische apparaten per apparaattype, met een randlengte van niet meer dan 25 centimeter, kunnen gratis naar de fabrikant worden teruggebracht zonder eerst een nieuw apparaat van de fabrikant te hoeven kopen, of naar een ander erkend inzamelpunt in je omgeving worden gebracht.
 - Voor verdere aanvullende terugnamevoorwaarden van de fabrikanten en distributeurs verzoeken wij u contact op te nemen met de betreffende klantenservice.
- Bij levering van een nieuw elektrisch apparaat door de fabrikant aan een particulier huishouden, kan de fabrikant op verzoek van de eindgebruiker zorgen voor het kosteloos afhalen van het afgedankte elektrische apparaat. Neem hiertoe contact op met de klantenservice van de fabrikant.
- Deze uitspraken zijn alleen geldig voor apparaten die in de landen van de Europese Unie worden geïnstalleerd en verkocht en die onder de Europese Richtlijn 2012/19/EU vallen. In landen buiten de Europese Unie kunnen andere voorschriften gelden voor het afvoeren van afgedankte elektrische en elektronische apparatuur.

Declaración de los símbolos en el aparato

Este manual utiliza símbolos para llamar su atención sobre los posibles riesgos. Los símbolos de seguridad y explicaciones que acompañan a estos deben ser comprendidos perfectamente. Las propias advertencias no descartan ningún riesgo y no deben ser sustitutivas de unas medidas correctas para prevenir accidentes.

	<p>¡Antes de la puesta en marcha, leer y seguir el manual de instrucciones así como las indicaciones de seguridad!</p>
	<p>Utilice protección auditiva. El efecto del ruido puede causar pérdida auditiva.</p>
	<p>Utilice una mascarilla antipolvo. Al trabajar madera y otros materiales, se puede producir polvo perjudicial para la salud. ¡No se autoriza el procesado de material que contenga amianto!</p>
	<p>Clase de protección II</p>
<p>⚠ ¡Atención!</p>	<p>En estas instrucciones de servicio hemos colocado este signo en los lugares que afectan a su seguridad</p>

Índice de contenidos:**Página:**

1.	Introducción	53
2.	Descripción del aparato.....	53
3.	Volumen de suministro	53
4.	Uso previsto.....	54
5.	Indicaciones de seguridad.....	54
6.	Datos técnicos	56
7.	Desembalaje.....	57
8.	Montaje / antes de ponerle en funcionamiento.....	57
9.	Ponerlo en funcionamiento.....	57
10.	Conexión eléctrica.....	57
11.	Limpieza.....	58
12.	Almacenamiento	58
13.	Mantenimiento	58
14.	Eliminación y reciclaje	58

1. Introducción

Fabricante:

Scheppach GmbH
Günzburger Straße 69
D-89335 Ichenhausen

Estimado cliente:

Le deseamos éxito y disfrute al trabajar con su nuevo aparato.

Nota:

El fabricante de este aparato, de acuerdo con la legislación alemana de responsabilidad sobre productos, no se hace responsable de los daños originados en este aparato o causados por éste en los siguientes casos:

- manejo incorrecto,
- Inobservancia de las instrucciones de servicio
- reparaciones efectuadas por personal técnico no autorizado ajeno a nuestra empresa,
- montaje y sustitución de piezas de repuesto no originales,
- empleo no conforme al previsto
- fallos de la instalación eléctrica en caso de incumplimiento de las normas eléctricas y disposiciones VDE 0100, DIN 57113 / VDE 0113

Observe lo siguiente:

Lea antes del montaje y de la puesta en marcha el texto completo del presente manual de instrucciones.

El presente manual de instrucciones tiene como fin facilitarle los conocimientos necesarios sobre su aparato y que pueda aprovechar sus posibilidades de uso conforme a las vistas.

El manual de instrucciones incluye importantes indicaciones sobre cómo debe trabajar con el aparato de forma segura, competente y rentable y cómo puede evitar peligros, ahorrar costes por reparaciones, reducir los tiempos de inactividad y aumentar la fiabilidad y la vida útil del aparato.

Además de las normas de seguridad incluidas en este manual de instrucciones, deberá observar estrictamente las prescripciones vigentes en su país para el funcionamiento del aparato.

Conserve el manual de instrucciones en una funda de plástico, protegido del polvo y de la humedad, con el aparato. Este deberá leerse y observarse con atención por cada persona empleada antes de comenzar a trabajar por primera vez.

En el aparato solo deben trabajar personas instruidas en su manejo y familiarizadas con los peligros que este conlleva. Debe respetarse la edad laboral mínima.

Además de las indicaciones de seguridad incluidas en el presente manual de instrucciones y las prescripciones especiales vigentes en su país, deberán observarse las normas técnicas generalmente reconocidas para el funcionamiento de máquinas de estructura similar.

Declinamos cualquier responsabilidad de posibles accidentes o daños que puedan producirse por no obedecer las presentes instrucciones e indicaciones de seguridad.

2. Descripción del aparato

1. Varilla de soporte
2. Saco de filtro
3. Carcasa completa con motor
4. Interruptor de conexión/desconexión
- 5a. Panel lateral derecha
- 5b. Panel lateral izquierda
6. Manguera de aspiración
7. Rueda
8. Acoplamiento de la manguera
9. Placa base
10. Bolsa para virutas
11. Banda de sujeción
12. Juego de adaptadores
13. Placa intermedia
14. Abrazadera de manguera
15. Arandela
16. Pasador de aletas
17. Tornillo alomado M5x16
18. Tornillo alomado M5x30
19. Tuerca hexagonal M5

3. Volumen de suministro

- Carcasa completa con motor
- Placa base
- Panel lateral derecha
- Panel lateral izquierda
- Placa intermedia
- Manguera de aspiración
- Saco de filtro
- Bolsa para virutas
- Varilla de soporte
- Banda de sujeción
- Rueda (2)
- Acoplamiento de la manguera

- Juego de adaptadores (4 piezas)
- Abrazadera de manguera (2x)
- Arandela (2)
- Pasador de aletas (2)
- Tornillo alomado M5x16 (12x)
- Tornillo alomado M5x30 (4x)
- Tuerca hexagonal M5 (4x)
- Manual de instrucciones

4. Uso previsto

La máquina cumple la directiva de máquinas CE en vigor.

- La máquina se ha construido de acuerdo con los últimos avances tecnológicos y observando las reglas técnicas de seguridad. No obstante, durante su uso, el usuario o terceros corren peligro de lesiones o peligro de muerte, la máquina puede sufrir daños o se pueden causar otros daños materiales.
- La máquina solo debe usarse en estado técnicamente perfecto y para el uso previsto, con conciencia de la seguridad y los peligros, observando las instrucciones de servicio. ¡Las averías que puedan afectar especialmente a la seguridad deben ser subsanadas de inmediato!
- El sistema de aspiración se utiliza para aspirar virutas que se pueden producir al trabajar con madera o materiales similares a la madera.
- Recuerde que nuestros aparatos no están diseñados para usos comerciales, artesanales ni industriales. No concedemos ningún tipo de garantía si se utiliza el aparato en empresas comerciales, artesanales o industriales, ni en actividades de características similares.
- Compruebe periódicamente si el filtro ha sufrido daños. ¡Sustituya filtros dañados! Compruebe periódicamente la estanqueidad de la carcasa y las juntas para el filtro y el saco de virutas.
- Cuando utilice las boquillas de limpieza, no aspire objetos extraños como tornillos, clavos, piezas de plástico o trozos de madera.
- La máquina debe usarse únicamente con piezas y accesorios originales del fabricante.
- Se prohíbe aspirar polvo o virutas de madera en áreas comerciales.
- Solo sirve para recoger virutas (no es adecuado para polvo).
- Cualquier otro uso se considerará uso indebido. El fabricante no se responsabiliza de los daños resultantes y el usuario será el único responsable ante los posibles riesgos.

- Deben observarse las prescripciones de seguridad, trabajo y mantenimiento del fabricante, así como las dimensiones indicadas en los Datos técnicos.
- Deben observarse las prescripciones de prevención de accidentes aplicables y las reglas técnicas de seguridad especiales reconocidas con carácter general.
- La máquina solo deben usarla, mantenerla y repararla personas que la conozcan y conozcan los peligros. En caso de modificación arbitraria de la máquina, el fabricante no asume responsabilidad alguna por los daños derivados.
- La máquina debe usarse únicamente con accesorios originales del fabricante.

5. Indicaciones de seguridad

⚠ ¡Atención! Durante el uso de herramientas eléctricas deben tenerse en cuenta las siguientes medidas elementales de seguridad para la protección contra descargas eléctricas, el peligro de incendio y el riesgo de sufrir lesiones. Lea todas las indicaciones antes de usar esta herramienta eléctrica y conserve las indicaciones de seguridad.

Trabajo seguro

- Advertencia: Cuando utilice herramientas eléctricas, siga las siguientes precauciones básicas de seguridad para descartar el riesgo de incendio, descarga eléctrica y lesiones personales.
- Observe todas estas indicaciones antes y mientras trabaja con la máquina.
- Guarde las presentes indicaciones de seguridad en un lugar adecuado.
- ¡Protéjase contra descargas eléctricas! Evite el contacto del cuerpo con las piezas conectadas a tierra.
- Los aparatos no utilizados deben almacenarse en un lugar seco, cerrado o fuera del alcance de los niños.
- Tenga las herramientas afiladas y limpias para trabajar mejor y de un modo más seguro.
- Controle periódicamente el cable de la herramienta y en caso de daño renuévela por un profesional reconocido.
- Controle periódicamente los cables alargadores y sustitúyalas cuando estén dañadas.
- Utilice al aire libre solo cables alargadores autorizados y caracterizados para ello.
- Preste atención a lo que hace. Trabaje de manera sensata. No emplee la herramienta si está cansado.

- No utilice herramientas en las que no se pueda conectar o desconectar el interruptor.
- ¡Advertencia! El uso de otras herramientas intercambiables y de otros accesorios puede suponer para usted el riesgo de sufrir una lesión.
- Retire para cualquier trabajo de ajuste y mantenimiento la clavija de la red.
- Transmita las indicaciones de seguridad a todas las personas que trabajen en la máquina.
- Cerciórese antes de la puesta en marcha de que la tensión en la placa de características del equipo coincide con la tensión de red.
- Si es necesario un cable alargador, asegúrese de que su sección transversal sea suficiente para el consumo de corriente del aparato. Sección transversal mínima 1,5 mm².
- Utilice el tambor enrollables solo en estado desenrollado.
- Revise el cable de alimentación de red. No utilice cables de alimentación defectuosos o dañados.
- No utilice el cable para retirar la toma del enchufe. Proteja el cable contra el calor, el aceite y los cantos afilados.
- No exponga la máquina a la lluvia ni utilice la máquina en entornos húmedos o mojados.
- Procure una buena iluminación.
- No realice actividades de aserrado cerca de líquidos o gases inflamables.
- Al trabajar al aire libre se recomienda el uso de calzado antideslizante. En caso de tener el cabello largo, utilice una red para el pelo. Evite las posturas anormales
- La persona encargada del servicio debe tener como mínimo 18 años de edad; en el caso de aprendices, como mínimo 16 años, pero solo bajo vigilancia.
- Mantenga a los niños lejos del aparato conectado a la red.
- Mantenga el lugar de trabajo libre de restos de madera y piezas sueltas.
- El desorden puede provocar accidentes en la zona de trabajo.
- No permita que otras personas, especialmente niños, toquen la herramienta o el cable de red. Manténgalos alejados del lugar de trabajo.
- Las personas que estén trabajando con la máquina no deben distraerse de su trabajo.
- Los reequipamientos, así como los trabajos de ajuste, medición y limpieza se deben realizar únicamente con el motor desconectado. - Desenchufar la clavija de la red -
- Compruebe antes de la conexión que se hayan retirado la llave y las herramientas de ajuste.
- Al abandonar el lugar de trabajo, desconecte el motor y desenchufe la clavija de la red.
- Todos los mecanismos de protección y seguridad deben volver a montarse de inmediato tras concluir la reparación o el mantenimiento.
- Se deben observar las instrucciones de seguridad, trabajo y mantenimiento del fabricante, así como las dimensiones indicadas en los datos técnicos.
- Se debe prestar atención a los reglamentos pertinentes de prevención de accidentes y las reglas de seguridad técnica generalmente reconocidas.
- No utilice máquinas de baja potencia para trabajos difíciles.
- ¡No utilice el cable para propósitos para los que no está previsto!
- Proporcione una buena estabilidad y mantenga siempre el equilibrio.
- Compruebe que las piezas móviles funcionan sin problemas, que no se atascan y que no hay piezas dañadas. Todas las piezas deben montarse correctamente y cumplir todos los requisitos para asegurar el funcionamiento óptimo de la herramienta.
- Los dispositivos de protección y piezas dañados deben repararse o sustituirse correctamente en un taller especializado reconocido en tanto no se indique lo contrario en las instrucciones de uso.
- Permita que el cambio de interruptores dañados quede a cargo de un taller de servicio a clientes.
- Esta herramienta cumple las normas de seguridad aplicables. Las reparaciones solo deben estar a cargo de un técnico electricista, y se deben utilizar piezas de recambio originales; de lo contrario pueden producirse accidentes para el usuario.
- Si fuera necesario, utilice un equipo apropiado de protección personal. Esto podría incluir:
 - Protección auditiva para evitar el riesgo de contraer sordera;
 - Protección respiratoria para evitar el riesgo de respirar polvo peligroso.
- El operador debe estar informado sobre las condiciones, que afectan la causa de ruido.
- Se deben notificar a la persona responsable de la seguridad cualquier posible fallo en la máquina en cuanto lo haya descubierto.
- Este aparato no es adecuado para coleccionar polvo peligroso.

- Este aparato puede ser utilizado por niños mayores de 8 años y por personas con limitaciones en sus capacidades físicas, sensoriales o mentales, o con falta de experiencia y conocimiento, si se encuentran bajo supervisión o han recibido instrucciones sobre el uso seguro del dispositivo y comprenden los riesgos consecuentes.
- Los niños no deben jugar con el aparato.
- La limpieza y la conservación no deben realizarlas niños sin supervisión.
- **ADVERTENCIA:** Los operadores deben recibir instrucciones apropiadas sobre el uso de estas máquinas.
- **ADVERTENCIA:** Esta máquina no es adecuada para aspirar polvo que puede perjudicar la salud.
- **ADVERTENCIA:** Esta máquina solo está diseñada al uso en seco.
- **ADVERTENCIA:** Esta máquina se ha previsto solo para su uso en interiores.
- **ADVERTENCIA:** Esta máquina solo se debe conservar en interiores.
- **ADVERTENCIA:** No deje que el cable de alimentación de red entre en contacto con los cepillos en rotación.
- Si el cable de conexión a la red de este equipo estuviera dañado, el fabricante o su personal del servicio al cliente, o una persona cualificada similar deberá sustituirlo para evitar cualquier peligro.

⚠ **¡ADVERTENCIA!** Esta herramienta eléctrica produce un campo electromagnético mientras funciona. Este campo puede perjudicar bajo circunstancias concretas implantes médicos activos o pasivos. Con el fin de reducir el peligro de lesiones graves o mortales, recomendamos a las personas con implantes médicos que consulten tanto a su médico como al fabricante del implante médico antes de manejar la herramienta eléctrica.

Riesgos residuales

La máquina se ha construido de acuerdo con los últimos avances tecnológicos y observando las reglas técnicas de seguridad de aplicación reconocida. Aun así pueden emanar determinados riesgos residuales durante el trabajo.

- **Riesgo para la salud por polvo o viruta de madera.** Es indispensable que utilice equipos de protección personal, tales como gafas protectoras y mascarilla antipolvo.

- Es posible inhalar polvo al cerrar y cambiar el saco de polvo. Si no se respetan las indicaciones para la eliminación en el manual de instrucciones (p.ºej. el uso de mascarillas antipolvo P2), la inhalación de polvo será posible.
- **Riesgo para la salud por ruido.** Durante el trabajo, se sobrepasa el nivel de ruido autorizado. Es indispensable que utilice equipos de protección personal, tales como protección auditiva.
- Si no se utilizan las líneas de conexión eléctricas apropiadas, existen riesgos.
- Asimismo, a pesar de todas las precauciones adoptadas pueden existir riesgos residuales no patentados.
- Los riesgos residuales se pueden minimizar observando las "indicaciones de seguridad" y el "uso conforme a lo previsto", así como siguiendo las instrucciones de servicio en su integridad.

Conserve bien las presentes indicaciones de seguridad.

6. Datos técnicos

Tubo de aspiración, conexión Ø	100 mm
Longitud de la manguera	2000 mm
Rendimiento de aire	1150 m³/h
Diferencia de presión	900 Pa
Superficie de filtro	aprox. 1 m²
Volumen del recipiente	75 l
Peso	14 kg
Motor eléctrico	220-240 V~ / 50Hz
Potencia de entrada	550 W
Número de revoluciones del motor	2900 min ⁻¹

¡Reservado el derecho a introducir modificaciones técnicas!

Ruidos y vibraciones

⚠ **Advertencia:** El ruido puede tener consecuencias graves para su salud. Si el ruido de la máquina supera 85 dB, póngase una protección auditiva apropiada.

7. Desembalaje

⚠ ¡ATENCIÓN!

¡El aparato y el material de embalaje no son aptos como juguetes para niños! ¡Los niños no deben jugar con bolsas de plástico, láminas o piezas pequeñas! ¡Existe peligro de atragantamiento y asfixia!

- Abra el embalaje y extraiga el aparato cuidadosamente.
- Retire el material de embalaje y los seguros de embalaje y transporte (si los hubiera).
- Compruebe la integridad del volumen de suministro.
- Compruebe que no haya daños de transporte en el aparato y en los componentes de los accesorios. En caso de reclamación, ésta deberá comunicarse de inmediato al transportista. Las reclamaciones realizadas posteriormente no serán atendidas.
- Conserve el embalaje por si fuera preciso hasta la extinción del período de garantía.
- Familiarícese con el aparato antes de su uso con ayuda del manual de instrucciones.
- Emplee únicamente piezas originales para los accesorios, las piezas de desgaste y piezas de repuesto. Puede encargar las piezas de repuesto a su proveedor técnico.
- Indique en los pedidos nuestro número de artículo, el tipo de equipo y el año de construcción del mismo.

8. Montaje / antes de ponerle en funcionamiento

⚠ ¡ATENCIÓN!

¡Antes de la puesta en marcha, es imprescindible montar por completo el aparato!

8.1 Montaje del bastidor inferior (figs. 3 - 6)

- Fije cada una de las ruedas con una arandela (15) y un pasador de aletas (16) (fig. 3).
- Fije el panel lateral derecha (5a) y el panel lateral izquierda (5b) respectivamente con dos tornillos alomados (18) y dos tuercas hexagonales (19) (fig. 4).
- Monte la placa intermedia (13) con un total de cuatro tornillos alomados (17) (fig. 5).
- Coloque la carcasa completa con motor (3) en el bastidor inferior y fíjela con un total de ocho tornillos alomados (17) (fig. 6).

8.2 Montaje de la bolsa para virutas (fig. 7)

- Fije la bolsa para virutas (10) a la salida de aire inferior utilizando la banda de sujeción (11) (fig. 7).

8.3 Montaje del saco de filtro (fig. 8)

- Introduzca la varilla de soporte (1) en la carcasa completa con motor (3) y cuelgue el saco de filtro (2) (fig. 8).

8.4 Montaje de la manguera de aspiración (fig. 9 + 10)

- Sujete la manguera de aspiración (6) a la boquilla en la carcasa completa con motor y fíjela con una abrazadera de manguera (14) (fig. 9).
- Sujete el acoplamiento de la manguera (8) al otro extremo de la manguera (6) utilizando una abrazadera de manguera (14) (fig. 10).

9. Ponerlo en funcionamiento

⚠ ¡ATENCIÓN!

¡Antes de la puesta en marcha, es imprescindible montar por completo el aparato!

9.1 Conexión y desconexión, fig. 1

- Para conectar el aparato, coloque el interruptor de conexión/desconexión (4) en la posición "I".
- Para volver a desconectar el aparato, coloque el interruptor de conexión/desconexión (4) en la posición "0".

10. Conexión eléctrica

El motor eléctrico instalado está conectado listo para utilizarse. La conexión cumple las pertinentes disposiciones VDE y DIN. La conexión a la red por parte del cliente, así como el cable alargador utilizado deben cumplir estas normas.

Línea de conexión eléctrica defectuosa

En las líneas de conexión eléctrica surgen a menudo daños de aislamiento.

Las causas para ello pueden ser:

- Zonas aprisionadas al conducir las líneas de conexión a través de ventanas o puertas entreabiertas.
- Puntos de dobleces ocasionados por la fijación o el guiado incorrectos de la línea de conexión.
- Zonas de corte al sobrepasar la línea de conexión.
- Daños de aislamiento por tirar de la línea de conexión del enchufe de la pared.

- Grietas causadas por el envejecimiento del aislamiento.

Tales líneas de conexión eléctrica defectuosas no deben utilizarse, pues suponen un riesgo para la vida debido a los daños de aislamiento.

Supervisar con regularidad las líneas de conexión eléctrica en busca de posibles daños. Durante la comprobación, preste atención a que la línea de conexión no cuelgue de la red eléctrica.

Las líneas de conexión eléctrica deben cumplir las pertinentes disposiciones VDE y DIN. Utilice solo líneas de conexión con la misma certificación.

La impresión de la denominación del tipo en el cable de conexión es obligatoria.

En el caso de motores de corriente alterna monofásicos, para máquinas con una elevada corriente de arranque (a partir de 3000 W), recomendamos emplear una protección por fusible C 16 A o K 16 A.

11. Limpieza

⚠ ¡Atención!

Extraiga el enchufe de la red antes de realizar cualquier trabajo de limpieza.

Recomendamos limpiar el aparato directamente después del uso.

Retire cada cierto tiempo las virutas y el polvo de la máquina con ayuda de un paño.

Limpie regularmente el aparato con un paño húmedo y algo de jabón blando. No utilice ningún producto de limpieza ni disolventes; estos podrían deteriorar las piezas de plástico del aparato.

Ponga cuidado para que no entre agua en el interior del aparato.

12. Almacenamiento

- Almacene el aparato y sus accesorios en un lugar oscuro, seco y sin riesgo de heladas que no esté al alcance de los niños.
- El rango de temperatura de almacenamiento es de 5 a 30°C.
- Conserve la herramienta en su embalaje original.
- Cubra la herramienta para protegerla del polvo o de la humedad.
- Guarde el manual de instrucciones junto con la herramienta.

13. Mantenimiento

¡Atención!

Desenchufe siempre la clavija de conexión de la red antes de realizar cualquier trabajo de mantenimiento.

Conexiones y reparaciones

Las conexiones y reparaciones del equipamiento eléctrico debe realizarlas solo un experto electricista.

En caso de posibles dudas, indique los siguientes datos:

- Tipo de corriente del motor
- Datos de la placa de características de la máquina
- Datos de la placa de características del motor

Información sobre el servicio técnico

Hay que tener en cuenta que los siguientes componentes de este producto están sometidos a desgaste natural o por el uso o que se requieren los siguientes materiales de consumo.

Piezas de desgaste*: saco de filtro, cartucho de filtro

* ¡No se incluyen obligatoriamente en el volumen de suministro!

14. Eliminación y reciclaje

Notas sobre el embalaje



Los materiales de embalaje son reciclables. Deseche los embalajes de forma respetuosa con el medio ambiente.

Notas sobre la Ley alemana de aparatos eléctricos y electrónicos (ElektroG)







¡Los residuos de equipos eléctricos y electrónicos no forman parte de la basura doméstica, sino que deben recogerse o eliminarse por separado!

- ¡Antes de la entrega, deben retirarse, libres de daños, las baterías usadas o las baterías recargables que no vengán instaladas de manera permanente en el aparato usado! Su eliminación está regulada por la ley alemana de baterías.
- Los propietarios o usuarios de aparatos eléctricos y electrónicos están legalmente obligados a devolverlas después de su uso.

- ¡El usuario final es responsable de eliminar sus datos personales en el aparato usado que se va a desechar!
- El símbolo del contenedor con ruedas tachado significa que los equipos eléctricos y electrónicos no deben desecharse junto con la basura doméstica.
- Los residuos de equipos eléctricos y electrónicos se pueden entregar de forma gratuita en los siguientes lugares:
 - Puntos públicos de eliminación o recogida (p. ej., obras públicas municipales)
 - Puntos de venta de dispositivos electrónicos (físicos y online), siempre que los comerciantes estén obligados a retirarlos u ofrecerlos voluntariamente.
 - Puede entregar hasta tres aparatos eléctricos usados por tipo de aparato, con una longitud máxima de canto de 25 centímetros, de forma gratuita sin necesidad de adquirir previamente un aparato nuevo del fabricante o llevarlos a otro punto de recogida autorizado en su zona.
 - En el correspondiente servicio de atención al cliente podrá encontrar condiciones de devolución adicionales de los fabricantes y distribuidores.
- Si el fabricante entrega un aparato eléctrico nuevo a un domicilio privado, el fabricante puede solicitar que el aparato eléctrico usado sea recogido de forma gratuita a petición del usuario final. Para ello, póngase en contacto con el servicio de atención al cliente del fabricante.
- Estas declaraciones solo se aplican a los aparatos instalados y vendidos en los países de la Unión Europea y sujetos a la Directiva Europea 2012/19/UE. En países fuera de la Unión Europea, se pueden aplicar diferentes regulaciones a la eliminación de residuos de equipos eléctricos y electrónicos.

Explicação dos símbolos no aparelho

A utilização de símbolos neste manual serve para chamar a sua atenção para potenciais riscos. Os símbolos de segurança e explicações associadas devem ser bem compreendidos. Os avisos em si não eliminam quaisquer riscos e não substituem medidas corretas para a prevenção de acidentes.

	<p>Leia e siga o manual de instruções e as indicações de segurança antes da colocação em funcionamento!</p>
	<p>Usar proteção auditiva. O ruído pode causar perda de audição.</p>
	<p>Use uma máscara de proteção contra poeiras. O tratamento de madeira e outros materiais pode gerar poeiras nocivas à saúde. Não deve ser tratado material com amianto!</p>
	<p>Classe de proteção II</p>
<p>⚠ Atenção!</p>	<p>Nestas instruções de operação, assinalámos as secções que dizem respeito à sua segurança com este símbolo</p>

Conteúdo:**Página:**

1.	Introdução	62
2.	Descrição do aparelho	62
3.	Âmbito de fornecimento.....	62
4.	Utilização correta.....	63
5.	Indicações de segurança	63
6.	Dados técnicos	65
7.	Desembalar.....	65
8.	Montagem / Antes da colocação em funcionamento.....	66
9.	Colocação em funcionamento.....	66
10.	Ligação elétrica	66
11.	Limpeza	67
12.	Armazenamento	67
13.	Manutenção	67
14.	Eliminação e reciclagem.....	67

1. Introdução

Fabricante:

Scheppach GmbH
Günzburger Straße 69
D-89335 Ichenhausen

Estimado cliente,

Desejamos-lhe muita satisfação e sucesso ao trabalhar com o seu novo aparelho.

Nota:

De acordo com a legislação vigente relativa à responsabilidade pelos produtos, o fabricante deste aparelho não é responsável por danos que ocorram nele ou através dele nas seguintes situações:

- manuseio incorreto,
- Incumprimento das instruções de operação
- reparações efetuadas por técnicos terceiros não autorizados,
- Incorporação e substituição de peças sobresselentes que não sejam de origem
- utilização incorreta
- falhas da instalação elétrica em caso de não cumprimento dos regulamentos elétricos e disposições VDE 0100, DIN 57113 / VDE 0113

Tenha em atenção:

Antes da montagem e da colocação em funcionamento, leia a totalidade do texto do manual de instruções. Este manual de instruções deverá facilitar-lhe a familiarização com o aparelho e com as possibilidades de utilização corretas.

O manual de instruções contém indicações importantes de como trabalhar com o aparelho de modo seguro, correto e económico e de como evitar perigos, poupar em custos de reparação, reduzir períodos de paragem e aumentar a fiabilidade e vida útil do aparelho.

Para além dos regulamentos de segurança deste manual de instruções, deverá cumprir sempre as diretivas respeitantes à operação do aparelho vigentes no seu país.

Guarde o manual de instruções num invólucro de plástico, protegido da sujidade e da umidade, junto ao aparelho. O manual deve ser lido e seguido por todo e qualquer pessoal operador antes do início dos trabalhos.

Só devem trabalhar no aparelho pessoas que tenham sido instruídas acerca da utilização do aparelho e dos perigos associados. Deve ser respeitada a idade mínima exigida.

Para além das indicações de segurança incluídas neste manual de instruções e dos regulamentos especiais do seu país, devem ser cumpridas as regras técnicas geralmente reconhecidas para a operação de máquinas idênticas.

Não assumimos qualquer responsabilidade por acidentes ou danos que advenham do não cumprimento deste manual de instruções e das indicações de segurança.

2. Descrição do aparelho

1. Vareta de suporte
2. Saco de filtro
3. Caixa completa com motor
4. Interruptor de ligar/desligar
- 5a. Revestimento lateral direito
- 5b. Revestimento lateral esquerdo
6. Mangueira de sucção
7. Roda
8. Acoplamento de mangueira
9. Placa de fundo
10. Saco de aparas
11. Braçadeira
12. Conjunto de adaptadores
13. Placa intermédia
14. Braçadeira de mangueira
15. Anilha
16. Contrapino
17. Parafuso com cabeça saliente M5x16
18. Parafuso com cabeça saliente M5x30
19. Porca sextavada M5

3. Âmbito de fornecimento

- Caixa completa com motor
- Placa de fundo
- Revestimento lateral direito
- Revestimento lateral esquerdo
- Placa intermédia
- Mangueira de sucção
- Saco de filtro
- Saco de aparas
- Vareta de suporte
- Braçadeira
- Roda (2x)
- Acoplamento de mangueira

- Conjunto de adaptadores (4 peças)
- Braçadeira de mangueira (2x)
- Anilha (2x)
- Contrapino (2x)
- Parafuso com cabeça saliente M5x16 (12x)
- Parafuso com cabeça saliente M5x30 (4x)
- Porca sextavada M5 (2x)
- Manual de instruções

4. Utilização correta

A máquina corresponde à atual Diretiva Máquinas CE em vigor.

- A máquina foi produzida de acordo com o estado da técnica e com as regras de segurança. No entanto, durante a sua utilização podem ocorrer perigos para a vida e a integridade física do utilizador ou de terceiros ou danos na máquina e outros bens materiais.
- Utilize a máquina apenas em perfeitas condições técnicas, para o fim previsto, e de forma consciente no que respeita à segurança e aos perigos, em conformidade com o manual de instruções! Deve (mandar) reparar, de imediato, sobretudo avarias que possam afetar a segurança!
- O sistema de aspiração serve para a aspiração de aparas geradas durante o processamento de madeira ou materiais semelhantes a madeira.
- Tenha em atenção que os nossos aparelhos não foram desenvolvidos para utilização em ambientes comerciais, artesanais ou industriais. Não assumimos qualquer garantia, se o aparelho for utilizado em ambientes comerciais, artesanais, industriais ou equivalentes.
- Verifique regularmente o filtro quanto a danos. Substitua filtros danificados! Verifique regularmente a estanquidade da caixa e as vedações dos filtros e do saco de aparas.
- Ao utilizar bicos de limpeza, não aspire corpos estranhos, tais como parafusos, pregos ou peças de madeira ou de plástico.
- A máquina apenas pode ser utilizada com peças e acessórios originais do fabricante.
- Não é permitida a aspiração de pó de madeira ou de aparas de madeira num ambiente comercial.
- Apenas adequado à recolha de aparas (não pó).
- Qualquer outra utilização é considerada incorreta. O fabricante não se responsabiliza pelos danos daí decorrentes; o risco é exclusivamente do utilizador.

- As instruções de segurança e de manutenção, os procedimentos de trabalho do fabricante, bem como as dimensões constantes nos Dados Técnicos devem ser observados.
- Os regulamentos de prevenção de acidentes aplicáveis e as restantes regras técnicas de segurança geralmente aceites devem ser observados.
- A máquina apenas pode ser utilizada, mantida ou reparada por pessoas familiarizadas com a mesma e devidamente instruídas sobre os perigos associados. Quaisquer modificações não autorizadas na máquina isentam o fabricante de quaisquer responsabilidades pelos danos daí decorrentes.
- A máquina apenas pode ser utilizada com acessórios originais do fabricante.

5. Indicações de segurança

⚠ Atenção! Ao usar ferramentas elétricas, devem ser consideradas as seguintes medidas de segurança básicas para a proteção contra choque elétrico e risco de ferimentos e de incêndio. Leia todas estas notas antes de utilizar a ferramenta elétrica e guarde as indicações de segurança num local seguro.

Trabalho seguro

- Aviso: Ao utilizar ferramentas elétricas, devem ser cumpridas medidas de segurança fundamentais, para excluir os riscos de incêndio, choque elétrico e ferimentos.
- Siga todas estas indicações antes e durante os trabalhos com a máquina.
- Mantenha estas indicações de segurança em local seguro.
- Proteja-se contra choque elétrico! Evite o contacto com peças ligadas à terra.
- Os aparelhos não utilizados devem ser armazenados num local seco, vedado e fora do alcance de crianças.
- Mantenha as ferramentas afiadas e limpas, para poder trabalhar melhor e de modo mais seguro.
- Verifique regularmente o cabo da ferramenta e, se ele apresentar danos, peça a um técnico reconhecido para o substituir.
- Verifique regularmente os cabos de prolongamento e substitua-os em caso de danos.
- Utilize apenas cabos de prolongamento autorizados e correspondentemente identificados para o ar livre.
- Preste atenção ao que está a fazer. Realize os trabalhos de forma responsável. Não utilize a ferramenta se estiver cansado.

- Não utilize ferramentas cujo interruptor não possa ser ligado e desligado.
- Aviso! A utilização de outras ferramentas e outros acessórios poderá representar para si um perigo de ferimentos.
- Antes de quaisquer trabalhos de configuração ou manutenção, retire a ficha da tomada de rede.
- Transmita as indicações de segurança a todas as pessoas que trabalham na máquina.
- Antes da colocação em funcionamento, verifique se a tensão indicada na placa do aparelho corresponde à rede elétrica.
- Se for necessário um cabo de prolongamento, certifique-se de que a respetiva secção transversal é suficiente para o consumo energético do aparelho. Secção transversal mínima 1,5 mm².
- Utilizar o tambor de cabo exclusivamente com o cabo desenrolado.
- Verifique o cabo de ligação à corrente. Não utilize cabos de ligação defeituosos ou danificados.
- Não utilize o cabo para retirar a ficha da tomada. Proteja o cabo contra o calor, óleo e arestas afiadas.
- Não exponha a máquina à chuva e não utilize a máquina num ambiente húmido ou molhado.
- Assegure uma boa iluminação.
- Não serre nas imediações de líquidos ou gases inflamáveis.
- Ao trabalhar ao ar livre, recomenda-se a utilização de calçado antiderrapante. No caso de cabelos compridos, use uma rede para o cabelo. Evite uma posição do corpo anormal
- O operador deve ter pelo menos 18 anos de idade. Formandos devem ter pelo menos 16 anos de idade, mas só devem poder operar o aparelho sob supervisão.
- Mantenha as crianças afastadas do aparelho ligado à rede.
- Mantenha o local de trabalho sem resíduos de madeira e peças caídas.
- A desordem na área de trabalho poderá ter como consequência acidentes.
- Não deixe que outras pessoas, sobretudo crianças, toquem na ferramenta ou no cabo de rede. Mantenha-as afastadas do local de trabalho.
- As pessoas que realizam trabalhos na máquina não podem ser distraídas por outros.
- Realizar trabalhos de conversão, bem como de ajuste, medição e limpeza apenas com o motor desligado. - Retire a ficha de rede -
- Antes de ligar, verifique se a chave e as ferramentas de ajuste foram retiradas.
- No caso de abandonar o local de trabalho, desligar o motor e retirar a ficha da tomada.
- Todos os dispositivos de proteção e segurança devem voltar a ser montados imediatamente após a conclusão dos trabalhos de reparação ou manutenção.
- As indicações de segurança, trabalho e manutenção do fabricante, bem como as dimensões que constam dos Dados Técnicos devem ser observados.
- Os regulamentos de prevenção de acidentes aplicáveis e as restantes regras técnicas de segurança geralmente aceites devem ser observados.
- Não utilize qualquer máquina de potência fraca para trabalhos pesados.
- Não utilize o cabo para fins para os quais é inapropriado!
- Certifique-se de que se coloca numa posição segura e que mantém o equilíbrio em todos os momentos.
- Verifique se as peças móveis funcionam na perfeição e não ficam presas ou se as peças estão danificadas. Todas as peças devem ser montadas corretamente e cumprir todas as condições para garantir o funcionamento perfeito da ferramenta.
- Os dispositivos de proteção e as peças danificadas devem ser reparados ou substituídos de forma adequada por uma oficina especializada reconhecida, salvo indicação em contrário no manual de instruções.
- Mandar substituir o interruptor danificado por uma oficina de assistência o cliente.
- Esta ferramenta cumpre os regulamentos de segurança relevantes. As reparações só devem ser executadas por um eletrotécnico, e apenas utilizando peças sobresselentes de origem. Caso contrário, poderão ocorrer acidentes com o utilizador.
- Caso necessário, usar equipamento de proteção pessoal adequado. Isto pode incluir:
 - proteção auditiva para redução do risco de perda da audição;
 - proteção respiratória para redução do risco de inalação de pó perigoso.
- O operador deve ser informado acerca das condições que influenciam a geração de ruído.
- Os erros na máquina devem ser comunicados à pessoa responsável pela segurança assim que forem detetados.
- Este aparelho não é adequado à aspiração de pó perigoso.

- Este aparelho pode ser utilizado por crianças a partir dos 8 anos de idade e por pessoas com capacidades físicas, sensoriais ou mentais reduzidas ou com falta de experiência e conhecimentos, desde que sejam supervisionadas ou instruídas acerca da utilização segura do aparelho e compreendam os perigos daí resultantes.
- Crianças não devem brincar com o aparelho.
- A limpeza e conservação não devem ser efetuadas por crianças sem supervisão.
- AVISO: os operadores devem ser adequadamente instruídos acerca da utilização desta máquina.
- AVISO: esta máquina não é adequada à aspiração de pó nocivo para a saúde.
- AVISO: esta máquina destina-se apenas à aplicação a seco.
- AVISO: esta máquina destina-se apenas ao uso em recintos fechados.
- AVISO: esta máquina só deve ser armazenada em recintos fechados.
- AVISO: não deixe que o cabo de ligação à rede entre em contacto com as escovas rotativas.
- Se o cabo de ligação à corrente deste aparelho estiver danificado, este deve ser substituído pelo fabricante ou pelo seu serviço de assistência ao cliente ou por uma pessoa igualmente qualificada, de modo a evitar perigos

⚠ **AVISO!** Esta ferramenta elétrica cria um campo eletromagnético durante o funcionamento. Esse campo poderá, sob determinadas circunstâncias, afetar implantes médicos ativos e passivos. Para reduzir o risco de ferimentos graves ou mortais, recomendamos às pessoas com implantes médicos que consultem o seu médico e o fabricante do seu implante antes de operarem a ferramenta elétrica.

Riscos residuais

A máquina foi produzida de acordo com o estado da técnica e com as regras de segurança reconhecidas. No entanto, poderão surgir riscos residuais durante os trabalhos.

- Risco de saúde provocado pelas poeiras e aparas de madeira. É imprescindível usar equipamentos de proteção individual, como proteção ocular e máscara antipoeira.
- Ao fechar e substituir o saco de recolha de pó, é possível que inale pó. Se não forem seguidas as indicações relativas à eliminação nas instruções de operação (por ex. utilização de máscaras antipoeira P2), isto poderá levar à inalação de pó.

- Perigo para a saúde devido a ruído. O nível de ruído permitido é ultrapassado durante o trabalho. Use imprescindivelmente equipamento de proteção individual, por exemplo proteção auditiva.
- Risco advindo da eletricidade em caso de utilização incorreta de cabos elétricos.
- Além disso, poderão existir riscos residuais não evidentes, apesar de terem sido tomadas todas as medidas relevantes.
- Os riscos residuais podem ser minimizados, se forem seguidas as “Indicações de segurança”, a “Utilização correta” e o manual de instruções na sua generalidade.

Guarde bem estas indicações de segurança.

6. Dados técnicos

Boca de aspiração, Ø da ligação	100 mm
Comprimento da mangueira	2000 mm
Débito de ar	1150 m³/h
Diferença de pressão	900 Pa
Área do filtro	aprox. 1 m²
Capacidade do recipiente	75 l
Peso	14 kg
Motor elétrico	220-240 V~ / 50Hz
Potência de entrada	550 W
Velocidade do motor	2900 min⁻¹

Reservados os direitos a alterações técnicas!

Ruído e vibrações

⚠ **Aviso:** o ruído pode ter efeitos graves na sua saúde. Se o ruído da máquina exceder os 85 dB, use uma proteção dos ouvidos adequada.

7. Desembalar

⚠ ATENÇÃO!

O aparelho e o material de embalagem não são brinquedos! Crianças não deverão brincar com sacos de plástico, películas e peças pequenas! Risco de ingestão e asfíxia!

- Abra a embalagem e retire cuidadosamente o aparelho.
- Remova o material de embalagem, assim como as fixações de embalagem/transporte (se presentes).
- Verifique se o âmbito de fornecimento está completo.
- Inspeccione o aparelho e os acessórios quanto a danos de transporte. O fornecedor deve ser notificado imediatamente no caso de reclamações. Não são aceites reclamações tardias.
- Guarde a embalagem até ao fim do período de garantia, se possível.
- Antes da utilização, familiarize-se com o aparelho, recorrendo ao manual de instruções.
- Utilize apenas peças originais como acessórios e também como peças de desgaste e sobresselentes. Poderão obter-se as peças sobresselentes junto do revendedor especializado.
- No caso de encomendas, forneça os nossos números de referência, bem como o tipo e o ano de construção do aparelho.

8. Montagem / Antes da colocação em funcionamento

⚠ ATENÇÃO!

Monte impreterivelmente o aparelho por completo antes da colocação em funcionamento!

8.1 Montagem da estrutura inferior (fig. 3 - 6)

- Fixe as duas rodas com uma anilha (15) e um contrapino (16) (fig. 3).
- Fixe o revestimento lateral direito (5a) e o revestimento lateral esquerdo (5b) com dois parafusos com cabeça saliente (18) e duas porcas sextavadas (19) (fig. 4).
- Monte agora a peça intermédia (13) com quatro parafusos com cabeça saliente (17) (fig. 5).
- Coloque a caixa completa com motor (3) na estrutura inferior e fixe-a com oito parafusos com cabeça saliente (17) (fig. 6).

8.2 Montagem do saco de aparas (fig. 7)

- Fixe o saco de aparas (10) à saída de ar inferior utilizando a braçadeira (11) (fig. 7).

8.3 Montagem do saco de filtro (fig. 8)

- Insira a vareta de suporte (1) na caixa completa com motor (3) e suspenda o saco de filtro (2) (fig. 7).

8.4 Montagem da mangueira de sucção (fig. 9 + 10)

- Fixe a mangueira de sucção (6) ao bico na caixa completa com motor (3) e fixe-a com uma braçadeira de mangueira (14) (fig. 9).
- Fixe o acoplamento de mangueira (8) à outra extremidade da mangueira (6) utilizando uma braçadeira de mangueira (14) (fig. 10).

9. Colocação em funcionamento

⚠ ATENÇÃO!

Monte impreterivelmente o aparelho por completo antes da colocação em funcionamento!

9.1 Ligação/desconexão, fig. 1

- Para ligar, coloque o interruptor para ligar/desligar (4) na posição "I".
- Para voltar a desligar o aparelho, coloque o interruptor para ligar/desligar (4) na posição "0".

10. Ligação elétrica

O motor elétrico instalado está ligado pronto a ser utilizado. A ligação corresponde às normas VDE e DIN relevantes. A ligação à rede por parte do cliente, assim como o cabo de prolongamento utilizado, deverão corresponder a essas normas.

Cabo de ligação elétrica com defeito

Ocorrem muitas vezes danos de isolamento em cabos de ligação elétrica.

As causas para tal poderão ser:

- Pontos de pressão se os cabos forem conduzidos através de janelas ou portas.
- Pontos de dobragem devido a uma fixação ou condução incorreta do cabo de ligação.
- Pontos de corte devido a passagem de veículo por cima do cabo de ligação.
- Danos de isolamento devido a puxar com força da tomada.
- Fissuras devido à idade do isolamento.

Tais cabos de ligação elétrica danificados não devem ser utilizados e representam perigo de vida devido aos danos no isolamento.

Inspeccione regularmente os cabos de ligação elétrica quanto a danos. Durante a inspeção, certifique-se de que o cabo não está ligado à rede elétrica.

Os cabos de ligação elétrica devem corresponder às normas VDE e DIN relevantes. Utilize apenas cabos de ligação com a mesma marcação.

É obrigatória uma impressão da designação do tipo no cabo de ligação.

No caso do motor de corrente alternada monofásica, recomendamos, para máquinas com uma corrente de arranque alta (a partir de 3000 W), uma proteção de C 16A ou K 16A!

11. Limpeza

⚠ Atenção!

Remova a ficha de rede antes de quaisquer trabalhos de limpeza.

Recomendamos a limpeza do aparelho imediatamente após cada utilização.

De vez em quando, remova as aparas e o pó da máquina com um pano.

Limpe o aparelho regularmente com um pano húmido e sabão suave. Não utilize produtos de limpeza ou solventes; estes poderão ser agressivos para com as peças de plástico do aparelho.

Certifique-se de que não penetra água no interior do aparelho.

12. Armazenamento

- Armazene o aparelho e os seus acessórios num local escuro, seco, ao abrigo de temperaturas negativas e fora do alcance das crianças.
- A temperatura ideal de armazenagem situa-se entre 5 a 30 °C.
- Guarde a ferramenta na embalagem original.
- Tape a ferramenta, para a proteger contra pó ou humidade.
- Guarde o manual de instruções junto da ferramenta.

13. Manutenção

Atenção!

Remova a ficha de rede antes de quaisquer trabalhos de manutenção.

Ligações e reparações

As ligações e reparações do equipamento elétrico só devem ser executadas por um eletrotécnico.

Em caso de dúvidas, indique os seguintes dados:

- Tipo de corrente do motor
- Dados da placa de características da máquina

- Dados da placa de identificação do motor

Informações de assistência

Deve-se ter em conta que as seguintes peças deste produto estão sujeitas a um desgaste consoante a utilização ou natural ou que as seguintes peças são necessárias como consumíveis.

Peças de desgaste*: saco de filtro, cartucho do filtro

* Nem sempre incluído no âmbito de fornecimento!

14. Eliminação e reciclagem

Notas relativas à embalagem



Os materiais de embalagem são recicláveis. Elimine as embalagens de modo ecológico.

Notas relativas à legislação alemã sobre aparelhos elétricos e eletrónicos (ElektroG)







Os aparelhos elétricos e eletrónicos usados não pertencem no lixo doméstico, devendo ser alvo de uma recolha ou eliminação separadas!

- As baterias e pilhas usadas que não estejam montadas de modo fixo no aparelho usado devem ser retiradas sem as destruir antes da entrega do aparelho! A sua eliminação é regulada pela legislação relativa a baterias.
- Os proprietários ou utilizadores de aparelhos elétricos e eletrónicos são legalmente obrigados a devolver os mesmos após a sua utilização.
- O utilizador final tem a responsabilidade pela eliminação dos seus dados pessoais no aparelho usado a ser eliminado!
- O símbolo do caixote do lixo riscado significa que aparelhos usados elétricos ou eletrónicos não devem ser eliminados no lixo doméstico.
- Os aparelhos usados elétricos e eletrónicos podem ser entregues sem custos nos seguintes pontos:
 - Centros de recolha ou de eliminação públicos (p. ex. depósitos municipais)
 - Pontos de venda de aparelhos elétricos (lojas físicas e online), desde que o revendedor esteja obrigado a aceitar a devolução ou a aceite de livre vontade.

- Pode entregar sem custos até três aparelhos elétricos usados com um comprimento de até 25 centímetros ao fabricante sem que tenha de comprar um aparelho novo ou a outro centro de recolha autorizado na sua vizinhança.
- Para se informar acerca de condições de devolução adicionais dos fabricantes e distribuidores, queira entrar em contacto com o respetivo serviço de apoio ao cliente.
- Em caso de fornecimento de um aparelho elétrico novo por parte do fabricante a um domicílio, este pode efetuar a recolha sem custos do aparelho elétrico usado a pedido do utilizador final. Para tal, entre em contacto com o serviço de apoio ao cliente do fabricante.
- Estas declarações são apenas válidas para aparelhos que sejam instalados e vendidos nos países da União Europeia e que estejam sujeitos à Diretiva Europeia 2012/19/UE. Em países fora da União Europeia, a eliminação de aparelhos usados elétricos e eletrónicos poderá estar regulada por outra legislação divergente.

Vysvětlení symbolů na přístroji

Symbole použité v této příručce vás mají upozornit na možná rizika. Bezpečnostní symboly a vysvětlivky, které je provázejí, musejí být přesně pochopeny. Samotné varování rizika neodstraní a nemohou nahradit správná opatření pro prevenci úrazů.

	<p>Před uvedením do provozu si přečtěte a dodržujte návod k obsluze a bezpečnostní pokyny!</p>
	<p>Používejte ochranu sluchu. Působení hluku může vést ke ztrátě sluchu.</p>
	<p>Používejte ochrannou masku proti prachu. Při zpracovávání dřeva a dalších materiálů může vznikat zdraví škodlivý prach. Nesmí být zpracováván materiál obsahující azbest!</p>
	<p>Třída ochrany II</p>
<p>⚠ Pozor!</p>	<p>Místa, která se týkají bezpečnosti, jsme v tomto návodu k použití označili touto značkou</p>

Obsah:
Strana:

1.	Úvod.....	71
2.	Popis zařízení	71
3.	Rozsah dodávky	71
4.	Použití v souladu s určením	72
5.	Bezpečnostní pokyny	72
6.	Technické údaje	74
7.	Rozbalení	74
8.	Montáž / Před uvedením do provozu.....	74
9.	Uvedení do provozu.....	75
10.	Elektrické připojení	75
11.	Čištění	75
12.	Skladování	75
13.	Údržba	75
14.	Likvidace a recyklace	76

1. Úvod

Výrobce:

Scheppach GmbH
Günzburger StraÙe 69
D-89335 Ichenhausen

Vážený zákazníkú,

přejeme vám mnoho radosti a úspěchu při práci s novým zařízením.

Upozornění:

Výrobce tohoto zařízení neručí podle platného zákona o odpovědnosti za vady výrobku za škody, které vzniknou na tomto zařízení nebo jeho prostřednictvím v případě:

- neodborné manipulace,
- Nedodržování návodu k použití
- Opravy třetí osobou, neoprávněnými odborníky
- Montáž a výměna neoriginálních náhradních dílů
- použití, které není v souladu s určením
- výpadků elektrického zařízení v případě nedodržení elektrických předpisů a ustanovení VDE 0100, DIN 57113 / VDE 0113

Mějte na paměti:

Před montáží a zprovozněním si přečtete celý text návodu k obsluze.

Tento návod k obsluze vám má usnadnit seznámení se zařízením a jeho používání v souladu s určením.

Návod k obsluze obsahuje důležité pokyny, jak se zařízením pracovat bezpečně, odborně a ekonomicky, abyste se vyhnuli rizikům, ušetřili náklady za opravy, omezili dobu nečinnosti a zvýšili spolehlivost a životnost zařízení.

Kromě bezpečnostních ustanovení tohoto návodu k obsluze musíte bezpodmínečně dodržovat předpisy své země, které platí pro provoz zařízení.

Uchovávejte návod k obsluze u zařízení v plastovém obalu, který jej bude chránit před znečištěním a vlhkostí. Před započetím práce si jej musí každý pracovník obsluhy přečíst a pečlivě jej dodržovat.

Se zařízením smějí pracovat jen osoby, které jsou poučeny o jeho použití a informovány o nebezpečích, která jsou s ním spojena. Dodržujte minimální požadovaný věk obsluhy.

Kromě bezpečnostních pokynů, které jsou obsaženy v tomto návodu k obsluze, a zvláštních předpisů vaší země, je při provozu konstrukčně stejných strojů zapotřebí dodržovat všeobecně uznávaná technická pravidla.

Nepřebíráme žádnou záruku za nehody nebo škody způsobené nedodržením tohoto návodu a bezpečnostních pokynů.

2. Popis zařízení

1. Přidrřovací tyč
2. Filtrační vak
3. Opláštění kompletní s motorem
4. Spínač/vypínač
- 5a. Boční kryt vpravo
- 5b. Boční kryt vlevo
6. Odsávací hadice
7. Kolo
8. Hadicová spojka
9. Styčnice
10. Vak na piliny
11. Svěrná páska
12. Sada adaptérů
13. Mezideska
14. Hadicová spona
15. Podložka
16. Závlačka
17. Šroub s čochkovitou hlavou M5x16
18. Šroub s čochkovitou hlavou M5x30
19. Šestihranná matice M5

3. Rozsah dodávky

- Opláštění kompletní s motorem
- Styčnice
- Boční kryt vpravo
- Boční kryt vlevo
- Mezideska
- Odsávací hadice
- Filtrační vak
- Vak na piliny
- Přidrřovací tyč
- Svěrná páska
- Kolo (2x)
- Hadicová spojka
- Sada adaptérů (čtyřdílná)
- Hadicová spona (2x)
- Podložka (2x)
- Závlačka (2x)
- Šroub s čochkovitou hlavou M5x16 (12x)
- Šroub s čochkovitou hlavou M5x30 (4x)
- Šestihranná matice M5 (4x)
- Návod k obsluze

4. Použití v souladu s určením

Stroj odpovídá platné ES směrnici o strojních zařízeních.

- Stroj je zkonstruován podle stavu techniky a bezpečnostně technických norem. I tak ale může při jeho použití vzniknout nebezpečí ohrožení života a zdraví uživatele nebo třetí osoby, nebo poškození stroje a vzniku jiných věcných škod.
- Stroj používejte pouze v technicky bezvadném stavu, v souladu s jeho určením, odpovědně a s vědomím všech nebezpečí, a dodržujte návod k obsluze! Ihned odstraňte zejména poruchy (nebo je nechte opravit), které mohou ohrozit bezpečnost!
- Odsávací zařízení slouží k odsávání třísek vznikajících při obrábění dřeva nebo dřevu podobných materiálů.
- Respektujte prosím, že náš přístroj v souladu s určením není konstruován pro komerční, řemeslné a průmyslové použití. Nepřebíráme zodpovědnost v případě, když se přístroj použije v komerčních, řemeslných nebo průmyslových provozech, a při srovnatelných činnostech.
- Filtr pravidelně kontrolujte, zda není poškozen. Vyměňte poškozené filtry! Pravidelně kontrolujte těsnost krytu a těsnění filtru a vaku na piliny.
- Při použití čistících trysek nenasávejte žádná cizí tělesa, jako např. šrouby, hřebíky, kusy umělé hmoty nebo dřeva.
- Stroj smí být používán jen s originálními díly a originálním příslušenstvím výrobce.
- Odsávání dřevěného prachu a dřevěných třísek v komerční oblasti není povoleno.
- Vhodné pouze pro sběr třísek (nikoliv prachu).
- Jakékoli použití, které toto nařízení překračuje, je považováno za použití v rozporu s určením. Za takto vzniklé škody výrobce neručí. Riziko nese výhradně uživatel.
- Je nutné dodržovat veškeré předpisy výrobce týkající se bezpečnosti, práce a údržby stroje, a také rozměry uvedené v technických datech.
- Je nutné dodržovat příslušné předpisy úrazové prevence a ostatní všeobecně uznávaná bezpečnostně technická pravidla.
- Stroj smí být používán, udržován nebo opravovat jen osoby, které jsou s ním obeznámeny a jsou informovány o nebezpečích. Svévolné změny stroje vylučují ručení výrobce za škody, které takto vzniknou.
- Stroj smí být používán pouze s originálním příslušenstvím výrobce.

5. Bezpečnostní pokyny

⚠ Pozor! Při používání elektrického nářadí se na ochranu proti zraněním způsobeným elektrickým proudem a proti požáru musí dodržovat následující základní bezpečnostní předpisy. Před použitím tohoto elektrického nářadí si přečtěte všechna tato upozornění a bezpečnostní pokyny dobře uložte.

Bezpečná práce

- Varování: Při používání elektrických nástrojů je třeba dodržovat základní bezpečnostní opatření, aby se vyloučilo nebezpečí požáru, zasažení elektrickým proudem a zranění osob.
- Před prací se strojem a během ní se řiďte všemi těmito upozorněními.
- Tyto bezpečnostní pokyny dobře uchovejte.
- Chraňte se před zásahem elektrickým proudem! Zabraňte dotyku těla uzemněných dílů.
- Nepoužívané přístroje je třeba ukládat na suchém, uzavřeném místě a mimo dosah dětí.
- Udržujte nástroje ostré a čisté, abyste mohli pracovat lépe a bezpečněji.
- Kontrolujte pravidelně kabel nástroje a v případě poškození jej nechte vyměnit uznávaným odborníkem.
- Kontrolujte pravidelně prodlužovací kabely a v případě poškození je vyměňte.
- Venku používejte pouze k tomu schválené a odpovídajícím způsobem označené prodlužovací kabely.
- Dávejte pozor na to, co děláte. Pracujte s rozumem. Jste-li unavení, s nástrojem nepracujte.
- Nepoužívejte nástroje, u nichž nelze zapnout a vypnout spínač.
- Varování! Použití jiných pracovních nástrojů nebo jiného příslušenství pro vás může znamenat nebezpečí poranění.
- Při každém nastavení a údržbě nástroje vytáhněte síťovou vidlici ze zásuvky.
- Bezpečnostní pokyny předejte všem osobám, které pracují se strojem.
- Vždy zkontrolujte před spuštěním, zda napětí uvedené na typovém štítku přístroje odpovídá síťovému napětí.
- Pokud je nutný prodlužovací kabel, ujistěte se, že má dostatečný průřez pro příkon přístroje. Minimální průřez 1,5 mm².
- Navíják kabelů používejte pouze v odvinutém stavu.
- Zkontrolujte napájecí kabel. Nepoužívejte žádné vadné nebo poškozené napájecí kabely.

- Nepoužívejte kabel k vytažení zástrčky ze zásuvky. Chraňte kabel před horkem, olejem a ostrými hranami.
- Nevystavujte stroj dešti a nepoužívejte jej ve vlhkém nebo mokřem prostředí.
- Zajistěte dobré osvětlení.
- Nepracujte s pilou v blízkosti hořlavých kapalin nebo plynů.
- Při práci venku se doporučuje obuv odolná proti skluzu. V případě dlouhých vlasů noste vlasovou síťku. Vyhněte se neobvyklému držení těla
- Pracovník obsluhy musí mít věk alespoň 18 let, uční alespoň 16 let, avšak pouze pod dozorem.
- Přístroj připojený k síti chraňte před dětmi.
- Udržujte pracoviště bez dřevěného odpadu a povalujících se dílů.
- Nepořádek v pracovní oblasti může mít za následek nehody.
- Nenechte jiné osoby, zvláště děti, dotýkat se nástroje nebo síťového kabelu. Zakažte jim přístup na pracoviště.
- Osoby pracující se strojem musí své práci věnovat náležitou pozornost.
- Přestrojování, seřizování, měření a čištění vždy provádějte pouze s vypnutým motorem. - Vytáhněte síťovou zástrčku -
- Zkontrolujte před zapnutím, že jsou klíče a nastavovací nástroje odstraněny.
- Při opuštění pracoviště vypněte stroj a vytáhněte síťovou zástrčku.
- Všechny ochranné a bezpečnostní prvky musí být namontovány zpět ihned po dokončení oprav a údržby.
- Je nutné dodržovat veškeré pokyny výrobce k bezpečnosti, provozu a údržbě stroje, a také rozměry uvedené v technických datech.
- Je nutné dodržovat příslušné předpisy k prevenci úrazů a ostatní všeobecně uznávaná bezpečnostní technická pravidla.
- Pro těžké práce nepoužívejte stroje se slabým výkonem.
- Nepoužívejte kabel k účelům, ke kterým není určen!
- Zaujměte bezpečný postoj a neustále udržuje rovnováhu.
- Zkontrolujte, zda pohyblivé díly bezvadně fungují a nejsou vzpříčené, a zda nejsou díly poškozené. Veškeré díly musí být správně namontovány a splňovat všechny podmínky k zaručení bezvadného provozu nástroje.
- Poškozená ochranná zařízení a díly musí odborně opravit nebo vyměnit uznávaný odborný servis, není-li v návodu k obsluze uvedeno jinak.
- Poškozené vypínače ponechte k opravě zákaznickému servisu.
- Toto nářadí odpovídá příslušným bezpečnostním předpisům. Opravy smí provádět pouze kvalifikovaný elektrikář s používáním originálních náhradních dílů; jinak může dojít k úrazům uživatele.
- V případě potřeby noste vhodné osobní ochranné prostředky. To by mohlo obsahovat:
 - Ochrana sluchu pro zamezení riziku nedoslýchavosti;
 - Ochrana dýchacích cest k zamezení vdechnutí nebezpečného prachu.
- Obsluha musí být informována o podmínkách ovlivňujících vznik hluku.
- Závady na stroji ihned po jejich odhalení ohlaste osobě odpovědné za bezpečnost.
- Tento přístroj není vhodný ke sběru nebezpečného prachu.
- Děti starší 8 let a osoby s omezenými fyzickými, smyslovými nebo mentálními schopnostmi nebo s nedostatečnými zkušenostmi a znalostmi smí používat tento přístroj, jen jsou-li pod dozorem nebo byly poučeny o bezpečném použití přístroje a pochopily rizika z něj vyplývající.
- Děti si s přístrojem nesmí hrát.
- Čištění a technickou údržbu nesmějí provádět děti bez dozoru.
- VAROVÁNÍ: Pracovníci obsluhy musí být přiměřeným způsobem instruováni o použití těchto strojů.
- VAROVÁNÍ: Tento stroj není vhodný ke sběru prachu ohrožujícího zdraví.
- VAROVÁNÍ: Tento stroj je určen pouze pro použití za sucha.
- VAROVÁNÍ: Tento stroj je určen pouze k práci ve vnitřních prostorech.
- VAROVÁNÍ: Tento stroj se smí ukládat pouze ve vnitřních prostorech.
- VAROVÁNÍ: Zabraňte, aby došlo k dotyku vedení pro připojení na síť s rotujícími kartáči.#
- Pokud dojde k poškození připojovacího kabelu přístroje, musí být pro zamezení ohrožení vyměněno výrobcem nebo jeho servisem nebo podobným způsobem kvalifikovanou osobou.

⚠ VAROVÁNÍ! Tento elektrický nástroj vytváří během provozu elektromagnetické pole. Toto pole může za určitých podmínek ovlivňovat aktivní nebo pasivní zdravotní implantáty. Pro snížení rizika vážných nebo smrtelných úrazů doporučujeme osobám se zdravotními implantáty, aby se před obsluhou tohoto elektrického nástroje obrátily na svého lékaře nebo na výrobce zdravotního implantátu.

Zbytková rizika

Stroj je zkonstruován podle aktuálního stavu techniky a podle uznávaných bezpečnostně-technických norem. Přesto se mohou během práce vyskytnout jednotlivá zbytková rizika.

- Ohrožení zdraví dřevěným prachem nebo dřevěnými třískami. Bezpodmínečně používejte ochranné vybavení, jako je chránič očí a maska proti prachu.
- Během uzavírání a výměny sběrného sáčku na prach existuje možnost vdechnutí prachu. Při nedodržení pokynů k likvidaci z návodu na použití (např. používání masek proti prachu P2), může dojít k vdechnutí prachu.
- Ohrožení zdraví hlukem. Při práci je překročena povolená hladina hluku. Bezpodmínečně používejte ochranné vybavení, jako jsou chrániče sluchu.
- Ohrožení proudem při použití nesprávných elektrických přívodních kabelů.
- Kromě toho mohou přes všechna přijatá preventivní opatření vzniknout zbytková rizika, která nebudou na první pohled zřejmá.
- Zbytková rizika mohou být minimalizována, budete-li dodržovat jak „Bezpečnostní pokyny“, tak „Určené použití“ a pokyny k obsluze.

Bezpečnostní pokyny dobře uchovejte.

6. Technické údaje

Odsávací hrdlo, Ø přípojky	100 mm
Délka hadice	2000 mm
Vzduchový výkon	1150 m ³ /h
Rozdílný tlaků	900 Pa
Filtrační plocha	cca 1 m ²
Objem sběrné nádoby	75 l
Hmotnost	cca 14 kg
Elektromotor	220-240 V~ / 50Hz
Příkon	550 W
Otáčky motoru	2900 min ⁻¹

Technické změny vyhrazeny!

Hluk a vibrace

⚠ Varování: Hluk může mít závažný vliv na vaše zdraví. Jestliže hluk stroje překročí 85 dB, použijte, prosím, vhodnou ochranu sluchu.

7. Rozbalení

⚠ POZOR!

Přístroj a obalový materiál nejsou hračka! S plastovými sáčky, fóliemi a drobným díly si nesmějí hrát děti! Hrozí nebezpečí spolknutí těchto věcí a udušení!

- Otevřete balení a opatrně vyjměte přístroj.
- Odstraňte materiál obalu a obalové a přepravní pojistky (pokud je jimi výrobek opatřen).
- Zkontrolujte, zda je rozsah dodávky úplný.
- Zkontrolujte přístroj a díly příslušenství, zda se při přepravě nepoškodily. V případě reklamaci je třeba okamžitě uvědomit dodavatele. Pozdější reklamace nebudou uznány.
- Uchovejte obal dle možností až do uplynutí záruční doby.
- Seznamte se před použitím s přístrojem podle návodu k obsluze.
- Používejte u příslušenství a opotřebitelných a náhradních dílů pouze originální díly. Náhradní díly obdržíte u specializovaného prodejce.
- Uveďte při objednávání naše čísla výrobku a rovněž typ a rok výroby přístroje.

8. Montáž / Před uvedením do provozu

⚠ POZOR!

Před uvedením do provozu přístroj bezpodmínečně kompletně smontujte!

8.1 Montáž podvozku (obr. 3 - 6)

- Upevněte dvě kola pomocí vždy jedné podložky (15) a jedné závlačky (16) (obr. 3).
- Upevněte boční kryt vpravo (5a) a boční kryt vlevo (5b) pomocí vždy dvou šroubů s čokovitou hlavou (18) a dvou šestihranných matic (19) (obr. 4).
- Namontujte nyní mezikus (13) pomocí celkově čtyř šroubů s čokovitou hlavou (17) (obr. 5).
- Usadte opláštění kompletní s motorem (3) na podvozek a zajistěte je pomocí celkově osmi šroubů s čokovitou hlavou (17) (obr. 6).

8.2 Montáž vaku na piliny (obr. 7)

- Upevněte vak na piliny (10) ke spodnímu výstupu vzduchu pomocí svěrné pásky (11) (obr. 7).

8.3 Montáž filtračního vaku (obr. 8)

- Zasuňte přídržovací tyč (1) do opláštění kompletního s motorem (3) a zavěste filtrační vak (2) (obr. 7).

8.4 Montáž odsávací hadice (obr. 9 + 10)

- Upevněte odsávací hadici (6) k trysce na opláštění kompletní s motorem (3) a zajistěte ji hadicovou sponou (14) (obr. 9).
- Upevněte hadicovou spojku (8) k druhému konci hadice (6) pomocí hadicové spony (14) (obr. 10).

9. Uvedení do provozu

⚠ POZOR!

Před uvedením do provozu přístroj bezpodmínečně kompletně smontujte!

9.1 Zapínání/vypínání, obr. 1

- Pro zapnutí přepněte za-/vypínač (4) do polohy „I“.
- Pro opětovné vypnutí přístroje přepněte za-/vypínač (4) do polohy „0“.

10. Elektrické připojení

Instalovaný elektromotor je připojen v provozuschopném stavu. Přípojka musí odpovídat příslušným předpisům VDE a DIN. Těmto předpisům musí odpovídat síťová přípojka zákazníka i použití prodlužovací kabely.

Vadný elektrický přívodní kabel

U elektrických přívodních kabelů často dochází k poškození izolace.

Jeho příčinami mohou být:

- Smáčknutá místa, je-li přívodní kabel veden oknem nebo štěrbinou ve dveřích.
- Prohnutí kvůli nevhodnému upevnění nebo vedení přívodního kabelu.
- Zlomení kvůli přejíždění přes přívodní kabel.
- Poškození izolace kvůli vytržení z elektrické zásuvky ve stěně.
- Praskliny v důsledku stárnutí izolace.

Tyto vadné elektrické přívodní kabely nesmí být používány a kvůli poškození izolace jsou životu nebezpečné. Pravidelně kontrolujte, zda elektrické přívodní kabely nejsou poškozeny. Dávejte pozor, aby nebyl přívodní kabel při kontrole připojen do elektrické sítě.

Elektrické přívodní kabely musí odpovídat příslušným předpisům VDE a DIN. Používejte pouze přípojná vedení se stejným označením.

Uvedení typového označení na přívodním kabelu je povinné.

U jednofázového motoru na střídavý proud doporučujeme pro stroje s vysokým rozběhovým proudem (od 3000 W) jistiň C 16A nebo K 16A!

11. Čištění

⚠ Pozor!

Před prováděním veškerých čistících prací odpojte síťovou zástrčku.

Doporučujeme přístroj vyčistit ihned po každém použití.

Čas od času otřete stroj hadříkem, abyste odstranili třísky a prach.

Čistěte přístroj pravidelně vlhkým hadrem a trochou tekutého mýdla. Nepoužívejte žádné čisticí prostředky nebo rozpouštědla; mohly by poškodit plastové díly přístroje.

Dbejte na to, aby se dovnitř přístroje nemohla dostat žádná voda.

12. Skladování

- Uložte přístroj a jeho příslušenství na tmavém, suchém místě, chráněném před mrazem a nedostupném pro děti.
- Optimální skladovací teplota se pohybuje mezi 5 a 30°C.
- Nástroj uchovávejte v originálním balení.
- Nástroj zakryjte, aby byl chráněn před prachem nebo vlhkostí.
- Návod k obsluze uchovávejte v blízkosti nástroje.

13. Údržba

Pozor!

Před prováděním veškeré údržby vytáhněte síťovou zástrčku.

Přípojky a opravy

Připojení a opravy elektrického vybavení mohou provádět pouze odborní elektrikáři.

Při zpětných dotazech uvádějte prosím tyto údaje:

- Typ proudu napájecího motor
- Údaje z typového štítku stroje
- Údaje z typového štítku motoru

Servisní informace

Je nutno dbát na to, že v případě tohoto výrobku následující díly podléhají opotřebení, které je dáno používáním nebo se tak děje přirozeně, příp. že na následující díly je pohlíženo jako na spotřební materiál.

Opotřebitelné díly*: Filtrační vak, filtrační vložka

* není nutně zahrnuto v obsahu dodávky!

14. Likvidace a recyklace

Upozornění k obalu



Balící materiály jsou recyklovatelné. Obaly prosím likvidujte způsobem šetrným k životnímu prostředí.

Upozornění k zákonu o elektrických a elektronických zařízeních (ElektroG)



Odpadní elektrická a elektronická zařízení nepatří do domovního odpadu, ale musí se sbírat a likvidovat odděleně!

- Staré baterie nebo akumulátory, které nejsou pevně zabudované ve starém přístroji, musí být před odevzdáním bez poškození vyjmuty! Jejich likvidaci upravuje zákon o bateriích.
- Majitelé nebo uživatelé elektrických a elektronických zařízení jsou ze zákona povinni je po použití vrátit.
- Koncový uživatel je zodpovědný za vymazání svých osobních údajů ze starého zařízení určeného k likvidaci!
- Symbol přeškrtnuté popelnice znamená, že se odpadní elektrická a elektronická zařízení nesmí likvidovat společně s domovním odpadem.
- Elektrická a elektronická zařízení můžete bezplatně odevzdat na následujících místech:
 - Veřejné skládky nebo sběrná místa odpadů (např. obecní stavební dvory)
 - Prodejní místa elektrospotřebičů (stacionární a online), pokud jsou obchodníci povinni je odebírat nebo to nabízejí dobrovolně.

- Až tři kusy elektroodpadu od jednoho typu spotřebiče s délkou hrany maximálně 25 cm lze bezplatně vrátit výrobci, aniž by bylo nutné předtím zakoupit nový spotřebič od výrobce nebo jej odezdat na jiném autorizovaném sběrném místě ve vašem okolí.
- Pro další doplňující podmínky zpětného odběru výrobců a distributorů se obraťte na příslušný zákaznický servis.
- V případě, že výrobce dodá nový elektrospotřebič do soukromé domácnosti, může na žádost koncového uživatele zajistit bezplatný sběr elektroodpadu. Za tímto účelem kontaktujte zákaznický servis výrobce.
- Tato prohlášení se vztahují pouze na přístroje instalované a prodávané v zemích Evropské unie a podléhající evropské směrnici 2012/19/EU. V zemích mimo Evropskou unii mohou pro likvidaci elektroodpadu platit jiné předpisy.

Vysvetlenie symbolov na prístroji

Použitie symbolov v tejto príručke má upriamiť vašu pozornosť na možné riziká. Bezpečnostné symboly a vysvetlenia, ktoré ich sprevádzajú, musia byť presne pochopené. Výstrahy samotné neodstraňujú riziká a nemôžu nahradiť správne opatrenia na zabránenie nehodám.

	<p>Pred uvedením do prevádzky si prečítajte návod na obsluhu a bezpečnostné upozornenia a dodržiavajte ich!</p>
	<p>Noste ochranu sluchu. Vplyv hluku môže spôsobiť stratu sluchu.</p>
	<p>Noste ochrannú masku proti prachu. Pri opracovávaní dreva a iných materiálov môže vzniknúť zdraviu škodlivý prach. Materiál obsahujúci azbest sa nesmie opracovávať!</p>
	<p>Trieda ochrany II</p>
<p>⚠ Pozor!</p>	<p>V tomto návode na obsluhu sme miesta, ktoré sa týkajú vašej bezpečnosti, opatрили touto značkou</p>

Obsah:
Strana:

1.	Úvod.....	79
2.	Popis prístroja.....	79
3.	Rozsah dodávky.....	79
4.	Použitie v súlade s určením.....	80
5.	Bezpečnostné upozornenia.....	80
6.	Technické údaje.....	82
7.	Vybalenie.....	82
8.	Montáž/Pred uvedením do prevádzky.....	82
9.	Uvedenie do prevádzky.....	83
10.	Elektrická prípojka.....	83
11.	Čistenie.....	83
12.	Skladovanie.....	83
13.	Údržba.....	84
14.	Likvidácia a opätovné zhodnotenie.....	84

1. Úvod

Výrobca:

Scheppach GmbH
Günzburger Straße 69
D-89335 Ichenhausen

Vážený zákazník,

Želáme Vám veľa zábavy a úspechov pri práci s Vaším novým prístrojom.

Upozornenie:

Výrobca tohto prístroja neručí podľa platného zákona o ručení za výrobok za škody, ktoré vzniknú na tomto prístroji alebo budú spôsobené týmto prístrojom pri:

- neodbornej manipulácii,
- Nedodržiavanie návodu na obsluhu
- Opravy tretími stranami, nie autorizovanými odborníkmi
- Montáž a výmena neoriginálnych náhradných dielov
- použitím v rozpore s určením
- Výpadky elektrického zariadenia pri nedodržiavaní elektrických predpisov a ustanovení VDE 0100, DIN 57113 / VDE 0113

Dodržiavajte:

Pred montážou a uvedením do prevádzky si prečítajte celý text návodu na obsluhu.

Návod na obsluhu vám má uľahčiť, aby ste sa oboznámili s prístrojom a používali ho v súlade s jeho určenými možnosťami použitia.

Návod na obsluhu obsahuje dôležité pokyny, ako s prístrojom bezpečne, odborne a hospodárne pracovať a ako zabrániť nebezpečenstvám, ušetríte náklady na opravy, znížite časy prestojov a zvýšite spoľahlivosť a životnosť prislúšenstva.

Okrem bezpečnostných ustanovení tohto návodu na obsluhu musíte bezpodmienečne dodržiavať predpisy svojej krajiny platné pre prevádzku prístroja.

Návod na obsluhu uschovajte pri prístroji a v plastovom obale, aby bol chránený pred špinou a vlhkosťou. Všetci obsluhujúci pracovníci si ho musia pred začiatkom práce prečítať a starostlivo ho dodržiavať.

Na prístroji môžu pracovať len osoby, ktoré boli poučené o používaní prístroja a boli informované o nebezpečenstvách, ktoré sú s tým spojené. Treba dodržiavať požadovaný minimálny vek.

Okrem bezpečnostných upozornení obsiahnutých v tomto návode na obsluhu a osobitných predpisov vašej krajiny treba rešpektovať všeobecne uznávané technické pravidlá pre prevádzku konštrukčne rovnakých strojov.

Nepreberáme zodpovednosť za žiadne nehody ani škody, ku ktorým dôjde v dôsledku nedodržania tohto návodu a bezpečnostných upozornení.

2. Popis prístroja

1. Tyč držiaka
2. Vrečko filtra
3. Teleso kompl. s motorom
4. Zapínač/vypínač
- 5a. Bočný kryt vpravo
- 5b. Bočný kryt vľavo
6. Odsávací hadica
7. Koleso
8. Hadicová spojka
9. Podlahová doska
10. Vrečko na triesky
11. Sťahovacia páska
12. Súprava adaptéra
13. Medzidoska
14. Hadicová spona
15. Podložka
16. Závlačka
17. Skrutka so šošovkovitou hlavou M5x16
18. Skrutka so šošovkovitou hlavou M5x30
19. Šesťhranná matica M5

3. Rozsah dodávky

- Teleso kompl. s motorom
- Podlahová doska
- Bočný kryt vpravo
- Bočný kryt vľavo
- Medzidoska
- Odsávací hadica
- Vrečko filtra
- Vrečko na triesky
- Tyč držiaka
- Sťahovacia páska
- Koleso (2x)
- Hadicová spojka
- Súprava adaptérov (4-dielna)
- Hadicová spona (2x)
- Podložka (2x)
- Závlačka (2x)
- Skrutka so šošovkovitou hlavou M5x16 (12x)

- Skrutka so šošovkovitou hlavou M5x30 (4x)
- Šesťhranná matica M5 (4x)
- Návod na obsluhu

4. Použitie v súlade s určením

Stroj zodpovedá platnej smernici ES o strojových zariadeniach.

- Stroj je skonštruovaný podľa najnovšieho stavu techniky a platných bezpečnostno-technických pravidiel. Napriek tomu môžu pri jeho používaní vzniknúť nebezpečenstvá pre život a zdravie používateľa alebo tretích osôb, príp. môžu vzniknúť ovplyvnenia zariadenia a iných materiálnych hodnôt.
- Stroj používajte iba v technicky bezchybnom stave, v súlade s určením, za zohľadnenia bezpečnosti a vedomia možných rizík a za dodržiavania návodu na obsluhu! Okamžite odstráňte (nechajte odstrániť) poruchy, ktoré by mohli ovplyvniť bezpečnosť!
- Odsávacie zariadenie slúži výhradne na odsávanie triesok, ktoré vznikajú pri obrábaní dreva alebo drevu podobných materiálov.
- Dbajte, prosím, na to, že naše prístroje neboli v súlade s určením skonštruované na komerčné, remeselné ani priemyselné použitie. Ak sa prístroj používa v komerčných, remeselných alebo priemyselných podnikoch, ako aj na podobné činnosti, nepreberáme žiadnu záruku.
- Filter pravidelne kontrolujte ohľadne poškodení. Poškodené filtre vymeňte! Pravidelne kontrolujte tesnosť tesla a tesnení pre filter a vrecko na triesky.
- Pri použití čistiacich dýz neodsávajte cudzie telesá, ako napr. skrutky, klince, kusy plastu alebo kusy dreva.
- Stroj sa smie používať iba s originálnymi dielmi a originálnym príslušenstvom od výrobcu.
- Odsávanie drevného prachu a triesok nie je v komerčnej oblasti povolené.
- Vhodné len na zachytávanie triesok (nie prachu).
- Akékoľvek iné použitie je považované za použitie v rozpore s určením. Za škody z toho vzniknuté výrobca neručí, riziko znáša samotný používateľ.
- Musia sa dodržiavať bezpečnostné, pracovné predpisy a predpisy týkajúce sa údržby, ako aj rozmery uvedené v technických údajoch.
- Dodržiavajte príslušné predpisy BOZP a ostatné všeobecne prijaté bezpečnostnotechnické pravidlá.
- Stroj smú používať, udržiavať alebo opravovať iba osoby, ktoré sú s ním oboznámené a poučené o nebezpečenstvách. Pri škodách vzniknutých v dôsledku svojvoľných zmien na stroji je vylúčená záruka výrobcu.

- Stroj sa smie používať iba s originálnym príslušenstvom od výrobcu.

5. Bezpečnostné upozornenia

⚠ Pozor! Pri používaní elektrických prístrojov je nutné na ochranu pred zásahom elektrickým prúdom, pred nebezpečenstvom poranenia a nebezpečenstvom požiaru dodržiavať nasledujúce základné bezpečnostné upozornenia. Predtým ako použijete tento elektrický prístroj, prečítajte si všetky bezpečnostné upozornenia a dobre ich uschovajte.

Bezpečná práca

- Varovanie: Pri používaní elektrického náradia sa musia dodržiavať základné bezpečnostné opatrenia, aby sa vylúčili riziká požiaru, zásahu elektrickým prúdom a poranieniam osôb.
- Pred a počas práce so strojom rešpektujte všetky tieto upozornenia.
- Tieto bezpečnostné upozornenia dobre uschovajte.
- Chráňte sa pred zásahom elektrickým prúdom! Zabráňte kontaktom tela s uzemnenými dielmi.
- Nepoužívajte zariadenia by sa mali skladovať na suchom, uzatvorenom mieste a mimo dosahu detí.
- S cieľom lepšej a bezpečnej práce udržiavajte nástroje ostré a čisté.
- Pravidelne kontrolujte kábel nástroja a pri poškodení ho nechajte vymeniť uznávaným odborníkom.
- Pravidelne kontrolujte predlžovacie káble a v prípade poškodenia ich vymeňte.
- Na voľnom priestranstve používajte iba povolené, príslušne označené predlžovacie káble.
- Dávajte pozor na to, čo robíte. Pri práci sa riadte zdravým úsudkom. Nástroj nepoužívajte, keď ste unavení.
- Nepoužívajte nástroje, pri ktorých sa spínač nedá zapnúť a vypnúť.
- Varovanie! Používanie iných nástrojov a iného príslušenstva môže pre vás znamenať nebezpečenstvo poranenia.
- Pri všetkých nastavovacích a údržbových prácach vytiahnite sieťovú zástrčku.
- Bezpečnostné upozornenia odovzdávajte ďalej všetkým osobám, ktoré pracujú na stroji.
- Pred uvedením do prevádzky skontrolujte, či sa napätie na typovom štítu prístroja zhoduje so sieťovým napätím.
- Ak je potrebné použitie predlžovacieho kábla, uistite sa, či je prierez kábla dostatočný vzhľadom na odber prúdu prístroja. Minimálny prierez 1,5 mm².

- Káblový bubon používajte iba v rozvinutom stave.
- Skontrolujte sieťový privod. Nepoužívajte chybné ani poškodené prípojné vedenia.
- Kábel nepoužívajte na vyťahovanie zástrčky zo zásuvky. Kábel chráňte pred horúčavou, olejom a ostrými hranami.
- Stroj nevystavujte dažďu a stroj nepoužívajte vo vlhkom ani mokrom prostredí.
- Zabezpečte dobré osvetlenie.
- Nevykonávajte pílenie v blízkosti horľavých kvapalín alebo plynov.
- Pri prácach na vonku odporúčame nosiť protišmykovú obuv. Pri dlhých vlasoch noste sieťku na vlasy. Vyhýbajte sa abnormálnemu držaniu tela
- Osoba obsluhy musí mať minimálne 18 rokov, učeň minimálne 16 rokov, no musí byť nad ním dozor.
- Zabráňte prístupu detí k prístroju pripojenému k sieťu.
- Udržiavajte pracovisko bez dreveného odpadu a rozhádzaných častí.
- Následkom neporiadku v pracovnej oblasti môžu byť nehody.
- Iným osobám, hlavne deťom, zabráňte kontaktu s nástrojom alebo sieťovým káblom. Zamedzte ich prístupu na pracovisko.
- Osoby pracujúce na stroji nesmú svoju pozornosť venovať ničomu inému.
- Prestavovacie, nastavovacie, meracie a čistiace práce vykonávajte iba pri vypnutom motore. – Vytiahnite sieťovú zástrčku –
- Pred zapnutím sa uistíte, že kľúče a nastavovacie nástroje sú odstránené.
- Pri opustení pracoviska vypnite motor a vytiahnite sieťovú zástrčku.
- Všetky ochranné a bezpečnostné zariadenia sa musia po ukončenej opravě alebo údržbe okamžite znova namontovať.
- Musia sa dodržiavať výrobcom stanovené bezpečnostné predpisy, pracovné predpisy a predpisy týkajúce sa údržby, ako aj rozmery uvedené v technických údajoch.
- Dodržiavajte príslušné predpisy BOZP a ostatné všeobecne uznávané bezpečnostnotechnické pravidlá.
- Na ťažké práce nepoužívajte stroje so slabým výkonom.
- Kábel nepoužívajte na účely, na ktoré nie je určený!
- Postarajte sa o bezpečný postoj a neustále udržiavajte rovnováhu.
- Skontrolujte, či pohyblivé diely fungujú bezchybne a nezasekávajú sa, alebo či nie sú poškodené diely. Všetky diely musia byť správne namontované a musia byť splnené všetky podmienky, aby bola zaručená bezchybná prevádzka nástroja.
- Poškodené ochranné zariadenia a diely sa musia nechať odbornou opravou alebo vymeniť v autorizovanej dielni, pokiaľ nie je v návode na použitie uvedené inak.
- Poškodené spínače nechajte opraviť v dielni zákazníckeho servisu.
- Tento nástroj zodpovedá príslušným bezpečnostným ustanoveniam. Opravy smie vykonávať iba elektrikár s použitím originálnych náhradných dielov, v opačnom prípade môže dôjsť k úrazu používateľa.
- Ak je to potrebné, noste vhodný osobný ochranný výstroj. Ten by mohol zahŕňať:
 - Ochranu sluchu na zabránenie možnému vzniku nedoslýchavosti;
 - Ochranu dýchacích ciest na zabránenie riziku vdychnutia nebezpečného prachu.
- Operátor musí byť informovaný o podmienkach, ktoré ovplyvňujú spôsobenie hluku.
- Chyby na stroji sa musia nahlásiť hneď po ich objavení osobe zodpovednej za bezpečnosť.
- Tento prístroj nie je vhodný na zachytávanie nebezpečného prachu.
- Tento prístroj smú deti od 8 rokov a staršie, ako aj osoby so zníženými fyzickými, senzorickými alebo mentálnymi schopnosťami alebo nedostatkom skúsenosti a vedomosťami používať iba vtedy, ak sú pod dozorom alebo ak boli poučené ohľadom bezpečného používania prístroja a rozumejú nebezpečenstvám z toho vyplývajúcim.
- Deti sa s týmto prístrojom nesmú hrať.
- Čistenie a užívateľskú údržbu nesmú vykonávať deti bez dozoru.
- VAROVANIE: operátori musia byť adekvátne zaškolení v používaní týchto strojov.
- VAROVANIE: tento stroj nie je vhodný na zachytávanie zdraviu škodlivého prachu.
- VAROVANIE: tento stroj je určený len na použitie za sucha.
- VAROVANIE: tento stroj je určený len na použitie v interiéri.
- VAROVANIE: tento stroj sa smie skladovať len v interiéri.
- VAROVANIE: nedovoľte, aby sa sieťový privod dostal do kontaktu s rotujúcimi kefami.

- Keď je prírodné vedenie tohto prístroja poškodené, výrobca alebo zákaznicky servis či podobne kvalifikovaná osoba ho musí vymeniť, aby sa zabránilo ohrozeniam.

⚠ **VÝSTRAHA!** Tento elektrický prístroj vytvára počas prevádzky elektromagnetické pole. Toto pole môže za určitých okolností ovplyvniť aktívne alebo pasívne implantáty. Na zníženie nebezpečenstva závažných alebo smrteľných poranení odporúčame osobám s implantátmi prekonzultovať situáciu so svojím lekárom a výrobcom implantátu ešte predtým, ako začnú obsluhovať elektrický prístroj.

Zvyškové riziká

Stroj je skonštruovaný podľa stavu techniky a prijatých bezpečnostnotechnických pravidiel. Napriek tomu sa môžu pri práci vyskytnúť jednotlivé zvyškové riziká.

- Ohrozenie zdravia drevným prachom alebo trieskami. Bezpodmienečne noste osobné ochranné výstroje ako ochranu očí a masku proti prachu.
- Pri uzavieraní a výmene zberného vrečka prachu môže dôjsť ku vdýchnutiu prachu. Ak sa upozornenia k likvidácii v návode na obsluhu nedodržia (napr. používanie masiek proti prachu P2), môže toto viesť ku vdýchnutiu prachu.
- Ohrozenie zdravia hlukom. Pri prácach neprekračujte povolenú hladinu hluku. Bezpodmienečne noste osobné ochranné výstroje ako ochranu sluchu.
- Ohrozenie prúdom pri použití nesprávnych elektrických prípojných vedení.
- Napriek všetkým prijatým opatreniam môžu pretrvávajúť zostatkové riziká, ktoré nie sú očividné.
- Zostatkové riziká je možné minimalizovať, ak sa dodržiavajú bezpečnostné upozornenia, použitie v súlade s určením, ako aj návod na obsluhu.

Bezpečnostné upozornenia si dobre uschovajte.

6. Technické údaje

Odsávacie hrdlo, prípojka Ø	100 mm
Dĺžka hadice	2000 mm
Vzduchový výkon	1150 m ³ /h
Rozdiel tlaku	900 Pa
Filtračná plocha	cca 1 m ²
Objem nádoby	75 l

Hmotnosť	cca 14 kg
Elektromotor	220-240 V~ / 50Hz
Príkon	550 W
Otáčky motora	2900 min ⁻¹

Technické zmeny vyhradené!

Hluk a vibrácie

⚠ **Varovanie:** Hluk môže mať závažný vplyv na vaše zdravie. Ak hluk stroja presiahne 85 dB, noste, prosím, vhodnú ochranu sluchu.

7. Vybavenie

⚠ POZOR!

Prístroj a baliaci materiál nie sú hračkami pre deti! Deti sa nesmú hrať s plastovými vreckami, fóliami a malými dielmi! Existuje nebezpečenstvo prehltnutia a zadusení!

- Otvorte obal a opatrne vyberte prístroj.
- Odstráňte baliaci materiál, ako aj obalové a prepravné poistky (ak sú použité).
- Skontrolujte, či je rozsah dodávky kompletný.
- Prístroj a diely príslušenstva skontrolujte ohľadom poškodení spôsobených prepravou. V prípade reklamácií ihneď informujte dodávateľa. Neskoršie reklamácie nebudú uznané.
- Obal podľa možnosti uschovajte až do uplynutia záručnej doby.
- Pred použitím sa oboznámte s prístrojom na základe návodu na obsluhu.
- Pri príslušenstve, ako aj pri dieloch podliehajúcich opotrebovaniu a náhradných dieloch používajte iba originálne diely. Náhradné diely získate u svojho špecializovaného predajcu.
- Pri objednávkach uvádzajte naše čísla výrobkov, ako aj typ a rok výroby prístroja.

8. Montáž/Pred uvedením do prevádzky

⚠ POZOR!

Prístroj pred uvedením do prevádzky bezpodmienečne kompletne zmontujte!

8.1 Montáž podstavca (obr. 3 – 6)

- Upevnite dve kolesá pomocou podložky (15) a závlačky (16) (obr. 3).

- Upevnite bočný kryt vpravo (5a) a bočný kryt vľavo (5b) pomocou dvoch skrutiek so šošovkovitou hlavou (18) a dvoch šesťhranných matíc (19) (obr. 4).
- Namontujte medzikus (13) pomocou štyroch skrutiek so šošovkovitou hlavou (17) (obr. 5).
- Nasadte teleso kompl. s motorom (3) na podstavec a upevnite ho ôsmimi skrutkami so šošovkovitou hlavou (17) (obr. 6).

8.2 Montáž vrecka na triesky (obr. 7)

- Upevnite vrecko na triesky (10) na dolný výstup vzduchu použitím sťahovacej pásky (11) (obr. 7).

8.3 Montáž vrecka filtra (obr. 8)

- Zasuňte tyč držiaka (1) do telesa kompl. s motorom (3) a zaveste vrecko filtra (2) (obr. 7).

8.4 Montáž odsávacej hadice (obr. 9 + 10)

- Upevnite odsávaciú hadicu (6) na dýzu na telese kompl. s motorom (3) a upevnite ju hadicovou sponou (14) (obr. 9).
- Upevnite hadicovú spojku (8) na inom konci hadice (6) použitím hadicovej spony (14) (obr. 10).

9. Uvedenie do prevádzky

⚠ POZOR!

Prístroj pred uvedením do prevádzky bezpodmienečne kompletne zmontujte!

9.1 Zapnutie/vypnutie, obr. 1

- Pre zapnutie stlačte vypínač zap/vyp (4) do polohy „I“.
- Pre opätovné vypnutie prístroja stlačte vypínač zap/vyp (4) do polohy „0“.

10. Elektrická prípojka

Nainštalovaný elektromotor je pripojený a pripravený na prevádzku. Pripojenie zodpovedá príslušným ustanoveniam VDE a DIN. Sieťová prípojka na strane zákazníka, ako aj predlžovacie vedenie musia zodpovedať týmto predpisom.

Poškodené elektrické prípojné vedenie

Na elektrických prípojných vedeniach často vznikajú škody na izolácii.

Príčinami môžu byť:

- Stlačené miesta, keď sa prípojné vedenia vedú cez okno alebo medzeru medzi dverami.

- Zalomené miesta v dôsledku neodborného upevnenia alebo vedenia prípojného vedenia.
- Rozrezané miesta vzniknuté pri prejazde cez prípojné vedenie.
- Škody na izolácii pri vytrhnutí zo zásuvky v stene.
- Trhliny pri zostarnutí izolácie.

Takéto poškodené elektrické prípojné vedenia sa nesmú používať a z dôvodu poškodenia izolácie sú životnebezpečné.

Elektrické prípojné vedenia pravidelne kontrolujte ohľadne poškodení. Dávajte pozor na to, aby pri kontrole prípojného vedenia nebolo vedenie pripojené k elektrickej sieti.

Elektrické prípojné vedenia musia zodpovedať príslušným ustanoveniam VDE a DIN. Používajte iba prípojné vedenia s rovnakým označením.

Vytlačenie označenia typu na prípojnom kábli je predpis.

Pri motore na jednofázový striedavý prúd odporúčame pre stroje s vysokým nábehovým prúdom (od 3 000 W) istenie poistkami C 16A alebo K 16A!

11. Čistenie

⚠ Pozor!

Pred všetkými čistiacimi prácami vytiahnite sieťovú zástrčku.

Prístroj odporúčame čistiť bezprostredne po každom použití.

Raz za čas zo stroja utrite handrou triesky a prach.

Stroj pravidelne čistite vlhkou handričkou a malým množstvom mazačného mydla. Nepoužívajte čistiace prostriedky ani rozpúšťadlá, mohli by poškodiť plastové diely prístroja.

Dbajte na to, aby sa do vnútra stroja nedostala žiadna voda.

12. Skladovanie

- Prístroj a jeho príslušenstvo skladujte na tmavom, suchom a nezamrzajúcom mieste neprístupnom pre deti.
- Optimálna skladovacia teplota sa nachádza medzi 5 a 30 °C.
- Nástroj skladujte v pôvodnom balení.

- Nástroj zakryte, aby ste ho chránili pred prachom alebo vlhkosťou.
- Návod na obsluhu skladujte pri nástroji.

13. Údržba

Pozor!

Pred všetkými údržbovými prácami vytiahnite sieťovú zástrčku.

Prípojky a opravy

Prípojky a opravy elektrickej výbavy smie vykonávať iba vyučený elektrikár.

V prípade otázok uveďte, prosím, nasledujúce údaje:

- druh prúdu motora,
- Údaje z typového štítka stroja
- údaje z typového štítka motora.

Servisné informácie

Je potrebné dbať na to, že pri tomto produkte podliehajú nasledujúce diely použitiu primeranému alebo prírodnému opotrebovaniu, resp. nasledujúce diely sú potrebné ako spotrebné materiály.

Diely podliehajúce opotrebovaniu*: vrecko filtra, filtračná vložka

* nie je nutne obsiahnuté v rozsahu dodávky!

14. Likvidácia a opätovné zhodnotenie

Upozornenia k baleniu



Baliace materiály sa dajú recyklovať. Prosím, likvidujte balenia ekologicky.

Upozornenia k elektrickým a elektronickým zariadeniam (ElektroG)







Elektrické a elektronické staré zariadenia nepatria do domového odpadu, ale musia sa zbierať, resp. likvidovať oddelene!

- Staré batérie alebo akumulátory, ktoré nie sú pevne zabudované v starom prístroji, sa musia vybrať bez porušenia! Ich likvidácia je regulovaná zákonom o batériách.
- Vlastníci alebo používatelia elektrických a elektronických zariadení sú zo zákona povinní ich po použití vrátiť.

- Koncový užívateľ je zodpovedný za vymazanie svojich osobných údajov na starom zariadení, ktoré má byť zlikvidované!
- Symbol prečiarknutého odpadkového koša na kolieskach znamená, že staré elektrické a elektronické zariadenia sa nesmú likvidovať s domovým odpadom.
- Elektrické a elektronické zariadenia je možné bezplatne odovzdať na týchto miestach:
 - Verejná likvidácia alebo zberné miesta (napr. obecné stavebné dvory).
 - Predajné miesta elektronických zariadení (stacionárne a online), ak sú predajcovia povinní ich prevziať späť alebo ich dobrovoľne ponúknuť.
 - Až tri staré elektrické zariadenia jedného typu s maximálnou dĺžkou hrany 25 centimetrov môžete bezplatne odovzdať bez toho, aby ste si najprv zakúpili nové zariadenie od výrobcu, alebo ich odovzdajte na inom autorizovanom zbernom mieste vo vašom okolí.
 - Viac doplňujúcich podmienok spätného odberu výrobcov a distribútorov sa dozviete v príslušnom zákazníckom servise.
- V prípade dodania nového elektrického zariadenia výrobcom do domácnosti môže výrobca na požiadanie koncového užívateľa zabezpečiť bezplatný odvoz starého elektrického zariadenia. Za týmto účelom kontaktujte zákaznícky servis výrobcu.
- Tieto vyhlásenia sa vzťahujú iba na zariadenia inštalované a predávané v krajinách Európskej únie a podliehajúce európskej smernici 2012/19/EÚ. V krajinách mimo Európskej únie môžu na likvidáciu elektrických a elektronických zariadení platiť odlišné predpisy.

A készüléken található szimbólumok magyarázata

A jelen kézikönyvben használt szimbólumok célja, hogy felhívják a figyelmet a lehetséges kockázatokra. A biztonsági szimbólumokat, valamint az ezeket kísérő magyarázatokat pontosan értelmezni kell. Maguk a figyelmeztetések nem hártják el a kockázatokat, és nem helyettesítik a balesetek megelőzése érdekében hozott megfelelő intézkedéseket.

	<p>Üzembe helyezés előtt olvassa el és vegye figyelembe a kezelési útmutatót és a biztonsági utasításokat!</p>
	<p>Viseljen hallásvédőt. A zaj következtében hallásvesztésre kerülhet sor.</p>
	<p>Viseljen porvédő maszkot. Fa és más anyagok megmunkálásakor egészségre káros por keletkezhet. Azbeszttartalmú anyag megmunkálása tilos!</p>
	<p>II. védelmi osztály</p>
<p>⚠ Figyelem!</p>	<p>A jelen kezelési útmutatóban az Ön biztonságával kapcsolatos helyeket ez a szimbólum jelöli</p>

Tartalomjegyzék:

Oldal:

1.	Bevezetés	87
2.	A készülék leírása.....	87
3.	Szállított elemek	87
4.	Rendeltetésszerű használat.....	88
5.	Biztonsági utasítások.....	88
6.	Műszaki adatok.....	90
7.	Kicsomagolás	90
8.	Felépítés / az üzembe helyezés előtt.....	91
9.	Üzembe helyezés	91
10.	Elektromos csatlakoztatás	91
11.	Tisztítás.....	91
12.	Tárolás	92
13.	Karbantartás	92
14.	Ártalmatlanítás és újrahajsznítás	92

1. Bevezetés

Gyártó:

Scheppach GmbH
Günzburger Straße 69
D-89335 Ichenhausen

Kedves Ügyfelünk!

Sok örömet és sikert kívánunk új készüléke használatához.

Megjegyzés:

E gép gyártója a hatályos termékefelelősségi törvény szerint nem felelős a gépen esett vagy a gép által okozott károkért a következő esetekben:

- szakszerűtlen kezelés,
- A kezelési utasítás figyelmen kívül hagyása
- Illetéktelen javítás.
- Nem eredeti pótalkatrészek beépítése és cseréje
- nem rendeltetésszerű használat
- A villamos berendezés működésképtelensége a villamos előírások és a VDE 0100, valamint a DIN 57113 / VDE 0113 előírásainak be nem tartása esetén

Vegye figyelembe a következőket:

A szerelés és üzembe helyezés előtt olvassa el a kezelési útmutató teljes szövegét.

Kezelési útmutatónkból megismerheti készülékét, és elsajátíthatja a rendeltetésszerű használatához szükséges ismereteket.

A kezelési útmutató fontos információkat tartalmaz arról, hogyan dolgozhat a géppel biztonságosan, szakszerűen és gazdaságosan, hogyan előzheti meg a baleseteket, csökkentheti a javítási költségeket és az időkieséseket, és növelheti a gép megbízhatóságát és élettartamát.

A jelen kezelési útmutató biztonsági rendelkezésein túl feltétlenül tartsa be az országában a készülék üzemeltetésével kapcsolatosan érvényes előírásokat is.

A szennyeződés és nedvesség ellen műanyag tokba csomagolt kezelési útmutatót tartsa a készülék közelében. Munkába állás előtt minden kezelő olvassa el, és gondosan tartsa be előírásait.

A gépen csak olyan személyek dolgozhatnak, akiket betanítottak a készülék használatára, és megismertettek az előforduló veszélyforrásokkal. Tartsa be a kezelők minimális életkorára vonatkozó rendelkezést.

A jelen kezelési útmutató biztonsági rendelkezésein és országában a készülék üzemeltetésére vonatkozó előírásokon túl feltétlenül tartsa be az azonos kialakítású gépek üzemeltetésére vonatkozó általánosan elismert műszaki szabályokat is.

Nem vállalunk felelősséget az olyan balesetekért vagy károkért, amelyek azért keletkeznek, mert nem vették figyelembe a jelen útmutatót és a biztonsági utasításokat.

2. A készülék leírása

1. Tartórúd
2. Szűrőzsák
3. Ház kompletten, motorral
4. Be-/kikapcsoló gomb
- 5a. Jobb oldali burkolat
- 5b. Bal oldali burkolat
6. Elszívó tömlő
7. Kerék
8. Tömlőcsatlakozás
9. Padlólemez
10. Forgácsgyűjtő zsák
11. Szalagbilincs
12. Adapterkészlet
13. Közlemez
14. Tömlőbilincs
15. Alátét
16. Sasszeg
17. Lencsefejű csavar, M5x16
18. Lencsefejű csavar, M5x30
19. Hatlapú anya, M5

3. Szállított elemek

- Ház kompletten, motorral
- Padlólemez
- Jobb oldali burkolat
- Bal oldali burkolat
- Közlemez
- Elszívó tömlő
- Szűrőzsák
- Forgácsgyűjtő zsák
- Tartórúd
- Szalagbilincs
- Kerék (2 db)
- Tömlőcsatlakozás
- Adapterkészlet (4 részes)
- Tömlőbilincs, (2 db)
- Alátét (2 db)
- Sasszeg (2 db)

- Lencsefejú csavar, M5x16 (12 db)
- Lencsefejú csavar, M5x30 (4 db)
- Hatlapú anya, M5 (4 db)
- Kezelési útmutató

4. Rendeltetészerű használat

A gép megfelel az érvényben lévő EK Gépek irányelvének.

- A gép a technika állása és a biztonságtechnikai előírások szerint készült. Használata során ennek ellenére jelentkezhetnek olyan veszélyek, amelyek a kezelő vagy külső személyek életét és testi egészségét, a gép működését és egyéb anyagi javakat veszélyeztetnek.
- A gépet csak műszakilag kifogástalan állapotban, valamint a rendeltetésének megfelelően, biztonság- és veszélytudatosan, a használati utasítás figyelembevételével szabad használni! Különösen a biztonságot hátrányosan befolyásoló üzemzavarokat hátrít(tas)sa el haladéktalanul!
- Az elszívó berendezés a fa vagy fához hasonló nyersanyagok megmunkálása során keletkező forgácsok elszívására szolgál.
- Kérjük, vegye figyelembe, hogy készülékeinket rendeltetésük szerint nem kisipari, kéziipari vagy ipari használatra tervezték. A készülékekre semmilyen garanciát nem vállalunk, ha kisipari, kéziipari vagy ipari, valamint ezekkel egyenértékű tevékenységekhez használja.
- Rendszeresen ellenőrizze, hogy nem sérült-e a szűrő. Cserélje ki a sérült szűrőket! Rendszeresen ellenőrizze a ház tömítettségét, valamint a szűrő és a forgácsgyűjtő zsák tömítéseit.
- A tisztító fúvóka használata során ne szívjon fel idegen tárgyakat, például csavarokat, szegeket, műanyag- vagy fadarabokat.
- A gépet kizárólag a gyártó eredeti alkatrészeivel és eredeti tartozékaival szabad üzemeltetni.
- A fűrészpör és faforgács ipari területen való elszívása nem engedélyezett.
- Csak forgács összegyűjtésére alkalmas (porhoz nem megfelelő).
- Minden ettől eltérő használat nem rendeltetészerűnek minősül. Az ebből eredő károkkért a gyártó nem felel; a kockázatot egyedül a használató viseli.
- Tartsa be a gyártó biztonsági, munkavégzési és karbantartási előírásait, valamint a műszaki adatokban meghatározott méreteket.

- Tartsa be a vonatkozó baleset-megelőzési előírásokat és a többi általánosan elfogadott biztonságtechnikai szabályt.
- A gépet csak olyan személy használhatja, tarthatja karban vagy javíthatja, akit ezzel megbíztak és a veszélyekkel kapcsolatban kioktattak. Ha a gépet önkényesen megváltoztatja, az ebből eredő károkkért a gyártó nem vállal felelősséget.
- A gépet kizárólag a gyártó eredeti tartozékaival szabad használni.

5. Biztonsági utasítások

⚠ Figyelem! Elektromos szerszámok használatakor az elektromos áramütés, a sérülés- és tűzveszély ellen tartsa be a következő alapvető biztonsági intézkedéseket. Használat előtt olvassa el az elektromos szerszám összes útmutatóját és tartsa be a biztonsági utasításokat.

Biztonságos munkavégzés

- Figyelmeztetés: Ha elektromos szerszámokat használ, akkor a tűz, áramütés és személyi sérülések kockázatainak kizárása érdekében kövesse az alapvető biztonsági intézkedéseket.
- A gép használata előtt és közben tartsa be az összes biztonsági utasítást.
- Őrizze meg ezeket a biztonsági utasításokat.
- Védekezzen az áramütéssel szemben! Teste ne érintkezzen a földelt alkatrészekkel.
- Használaton kívül tárolja a gépet száraz, zárt helyen, ahol nem férnek hozzá gyermekek.
- Tartsa élesen és tisztán a szerszámokat, hogy jobban és biztonságosabban dolgozhasson velük.
- Rendszeresen ellenőrizze a szerszám kábelét, és sérülés esetén elismert szakemberrel cseréltesse ki.
- Rendszeresen ellenőrizze a hosszabbítókábeleket, és cserélje ki azokat, ha megsérültek.
- A szabadban csak engedélyezett és megfelelő jelöléssel ellátott hosszabbítókábelt használjon.
- Figyeljen arra, amit csinál. Dolgozzon ésszel. Ne használja a szerszámot, ha fáradt.
- Ne használjon olyan szerszámot, amelynek a kapcsolója nem működik.
- Figyelmeztetés! Más szerszámok és tartozékok használata sérülésveszélyt okozhat.
- Minden beállítási és karbantartási munkához húzza ki a hálózati csatlakozódugót.
- Adja tovább ezeket a biztonsági utasításokat mindenkinek, aki a géppel dolgozik.

- Az üzembe helyezés előtt ellenőrizze, hogy a készülék típusábláján szereplő feszültség egyezik-e a hálózati feszültséggel.
- Ha hosszabbító kábelre van szükség, akkor bizonyosodjon meg arról, hogy annak keresztmetszete elégséges a készülék áramfelvételéhez. Minimális keresztmetszet 1,5 mm².
- Kábeldob használata esetén mindig tekerje le teljesen a kábelt.
- Ellenőrizze a hálózati csatlakozóvezetékét. Ne használjon hibás vagy sérült csatlakozóvezetékét.
- Ne a kábelnél fogva húzza ki a csatlakozódugót az aljzatból. Óvja a kábelt a hőtől, olajtól és éles peremektől.
- Vigyázzon, hogy ne érje eső a gépet, és ne használja nedves vagy vizes környezetben.
- Gondoskodjon a jó világitásról.
- Ne használja a fűrészgépet gyúlékony folyadékok vagy gázok közelében.
- Ha a szabadban használja a fűrészgépet, javasoljuk, hogy viseljen csúszásmentes lábbelit. Ha hosszú a haja, viseljen hajhálót. Kerülje a rendellenes testtartást
- A gépet csak 18. életévét betöltött személy kezelheti, a 16. évüket betöltött ipari tanulók dolgozhatnak a gépen, de csak felügyelet mellett.
- Tartsa távol a gyermekeket a hálózatra csatlakoztatott készüléktől.
- Tartsa tisztán a munkahelyet a fahulladékoktól és oda nem való tárgyaktól.
- A munkaterületi rendetlenség balesetveszélyes.
- Ne hagyja, hogy a szerszámhoz vagy a hálózati kábelhez más személyek vagy esetleg gyermekek nyúljanak. Tartsa őket távol a munkahelytől.
- Nem szabad a gépen dolgozó személy figyelmét elvonni.
- Át- és beállítás, mérési és tisztítási munkákat csak a motor kikapcsolása után végezzen. – Húzza ki a hálózati csatlakozódugót. –
- A bekapcsolás előtt ellenőrizze, hogy nem maradt-e a gépben kulcs és beállítószerszám.
- A munkahely elhagyásakor kapcsolja ki a motort és húzza ki a hálózati csatlakozódugót.
- Minden védő- és biztonsági berendezést szereljen a helyére rögtön a javítás vagy karbantartás befejeztével.
- Tartsa be a gyártó biztonsági, munkavégzési és karbantartási utasításait, valamint a Műszaki adatok részben megadott méretkorlátokat.
- Tartsa be a vonatkozó baleset-megelőzési előírásokat és az egyéb általános, elismert biztonságtechnikai szabályokat.
- Ne használjon gyenge teljesítményű gépeket a nehéz munkákhoz.
- Ne használja a kábelt olyan célokra, amelyek nem minősülnek rendeltetészerűnek!
- Gondoskodjon a stabil munkavégzési helyzetéről, és mindig őrizze meg egyensúlyát.
- Ellenőrizze, hogy a mozgó részek kifogástalanul működnek, nem szorulnak és nem sérültek-e. A szerszám biztonságos üzemeltetése megköveteli, hogy minden része helyesen legyen felszerelve és az összes feltételt betartsák.
- A sérült védőberendezéseket márkaszervizzel szakszerűen ki kell javíttatni vagy cseréltetni, ha a használati utasítás nem rendelkezik másként.
- A sérült kapcsolót az ügyfélszolgálat műhelyében cseréltesse ki.
- Ez a szerszám megfelel a vonatkozó biztonsági előírásoknak. A gépen csak villamosságai szakember végezhet javításokat, és csak eredeti pótkatrészeket használhat. Ellenkező esetben a gép használója balesetet szenvedhet.
- Szükség esetén viseljen megfelelő személyi védőfelszerelést. Ez a következőket tartalmazhatja:
 - Hallásvédő, a halláskárosodás kockázatának elkerüléséhez;
 - Légzésvédelem, a veszélyes por belélegzése általi kockázat elkerüléséhez.
- A kezelőszemélyeket tájékoztatni kell a zajkibocsátást befolyásoló körülményekről.
- A gép minden meghibásodását az észlelését követően haladéktalanul jelentse a biztonsági felelősnek.
- Ez a készülék veszélyes porok felszívására nem alkalmas.
- Ezt a készüléket a 8 éves vagy annál idősebb gyerekek, valamint csökkent fizikai, érzékszervi vagy szellemi képességekkel, illetve hiányos tapasztalattal és tudással rendelkező személyek akkor használhatják, ha felügyelik őket, vagy a készülék biztonságos használatát illetően képzésben részesültek, és az ebből fakadó veszélyeket megértették.
- Gyermekek nem játszhatnak a készülékkel.
- Gyermekek felügyelet nélkül nem végezhetnek tisztítást és javítást.
- FIGYELMEZTETÉS: A kezelőket megfelelő képzésben kell részesíteni a gépek használatát illetően.
- FIGYELMEZTETÉS: Ez a gép egészségre ártalmas porok felszívására nem alkalmas.

- FIGYELMEZTETÉS: Ez a gép kizárólag száraz alkalmazásra használható.
- FIGYELMEZTETÉS: Ez a gép kizárólag beltéri használatra készült.
- FIGYELMEZTETÉS: A gépet csak a beltéren szabad tárolni.
- FIGYELMEZTETÉS: A hálózati csatlakozóvezeték nem érintkezhet a forgó kefékkel.
- Ha megsérül a készülék hálózati csatlakozóvezetéke, akkor a veszélyek elkerülése érdekében a gyártóval, annak ügyfélszolgálatával vagy hasonló képzéssel rendelkező szakemberrel cseréltesse ki.

⚠ FIGYELMEZTETÉS! Ez az elektromos szerszám üzem közben elektromágneses mezőt hoz létre. Ez a mező bizonyos körülmények között negatív hatással lehet az aktív vagy passzív orvosi implantátumokra. A komoly és súlyos sérülések kockázatának elkerülése érdekében javasoljuk, hogy az orvosi implantátummal rendelkező személyek az elektromos szerszám használata előtt keressék fel orvosukat és implantátumuk gyártóját.

Fennmaradó kockázatok

A gép a technika jelenlegi állása és az elismert biztonságtechnikai előírások szerint készült. Használata közben azonban jelentkezhetnek fennmaradó kockázatok.

- A fapor és faforgács veszélyeztetheti az egészséget. Feltétlenül viseljen személyi védőeszközöket, például szemvédőt és porálarcot.
- A porgyűjtő zsák lezárásakor és cseréjekor por belégzésére kerülhet sor. Ha nem tartják be a kezelési útmutató ártalmatlanítással kapcsolatos utasításait (pl. P2 pormaszkok használata), akkor por belégzésére kerülhet sor.
- A zaj is veszélyeztetheti az egészséget. A munka során keletkező zaj meghaladja a megengedett szintet. Feltétlenül viseljen személyi védőeszközöket, például hallásvédőt.
- Nem előírászerű villamos csatlakozóvezetékek használatakor áramütés veszélye áll fenn.
- Ezen kívül a nem nyilvánvaló fennmaradó kockázatok minden elővigyázatosság ellenére sem szüntethetők meg.
- Minimálisra csökkenthetők azonban a „Biztonsági utasítások”, a „Rendeltetészerű használat” és a kezelési útmutató együttes betartásával.

A biztonsági utasításokat tárolja megfelelően.

6. Műszaki adatok

Elszívócsonk, csatlakozó Ø	100 mm
Tömlő hossza	2000 mm
Levegőteljesítmény	1150 m ³ /h
Nyomáskülönbség	900 Pa
Szűrőfelület	kb. 1 m ²
Tartály térfogata	75 l
Tömeg	kb. 14 kg
Villanymotor	220-240 V~ / 50Hz
Felvett teljesítmény	550 W
Motor fordulatszáma	2900 min ⁻¹

A műszaki változtatás jogát fenntartjuk!

Zaj és vibráció

⚠ Figyelmeztetés: A zaj súlyos következményekkel járhat az egészség tekintetében. Ha a gép zaja meghaladja a 85 dB értéket, akkor kérjük, viseljen megfelelő hallásvédőt.

7. Kicsomagolás

⚠ FIGYELEM!

A készülék és a csomagolóanyag nem játékszer! Ne engedje, hogy a gyermekek a műanyag zacskókkal, fóliákkal és apró részekkel játsszanak! Lenyelés és fulladás veszélye áll fenn!

- Nyissa ki a csomagolást, és óvatosan vegye ki a készüléket.
- Távolítsa el a csomagolóanyagot, valamint a csomagolási/szállítási biztosítókat (ha vannak).
- Ellenőrizze, hogy hiánytalan-e a szállítmány.
- Ellenőrizze a készülék és a tartozékok szállításból eredő sérüléseit. Kifogások esetén azonnal értesítse a beszállítót. Utólagos reklamációkat nem fogadunk el.
- Lehetőség szerint a jótállási idő leteltéig őrizze meg a csomagolást.
- A használatba vétel előtt ismerje meg a készüléket a kezelési útmutatóból.
- Tartozékként, valamint kopó és pótalkatrészként csak eredeti alkatrészeket használjon. Pótalkatrészeket szakkereskedőjénél vásárolhat.

- Rendelésnél adja meg a cikkszámot, valamint a gép típusát és gyártási évét.

8. Felépítés / az üzembe helyezés előtt

⚠ FIGYELEM!

Az üzembe helyezés előtt feltétlenül szerelje össze teljesen a készüléket!

8.1 Alsó állvány felszerelése (3 - 6. ábra)

- Rögzítse a két kereket egy-egy alátéttel (15) és saszszeeggel (16) (3. ábra).
- Rögzítse a jobb oldali burkolatot (5a) és a bal oldali burkolatot (5b) egyenként két darab lencsefejú csavarral (18) és két darab hatlapú anyával (19) (4. ábra).
- Szerelje fel a középső elemet (13) összesen négy darab lencsefejú csavarral (17) (5. ábra).
- Helyezze a házat kompletten, motorral együtt (3) az alsó állványra, és rögzítse összesen nyolc darab lencsefejú csavarral (17) (6. ábra).

8.2 A forgácsgyűjtő zsák felszerelése (7. ábra)

- Rögzítse a forgácsgyűjtő zsákot (10) szalagbilincscsel (11) az alsó légkilépő nyílásra (7. ábra).

8.3 A szűrőzsák felszerelése (8. ábra)

- Dugja a tartó rúdját (1) a komplett, motorral felszerelt házba (3), és akassza be a szűrőzsákot (2) (7. ábra).

8.4 Elszívó tömlő felszerelése (9 + 10. ábra)

- Rögzítse az elszívó tömlőt (6) a komplett, motorral felszerelt házban (3) található fűvókára, és rögzítse tömlőbilincsel (14) (9. ábra).
- Rögzítse a tömlőcsatlakozót (8) a tömlő másik végén (6) tömlőbilincsel (14) használatával (10. ábra).

9. Üzembe helyezés

⚠ FIGYELEM!

Az üzembe helyezés előtt feltétlenül szerelje össze teljesen a készüléket!

9.1 Be-/kikapcsolás, 1. ábra

- A bekapcsoláshoz állítsa a be-/kikapcsolót (4) „I” állásba.
- A készülék ismételt kikapcsolásához állítsa a be-/kikapcsolót (4) „0” állásba.

10. Elektromos csatlakoztatás

A telepített villanymotor üzemkész állapotban van csatlakoztatva. A csatlakoztatás megfelel a vonatkozó VDE és DIN előírásoknak. Az ügyfél által biztosított hálózati csatlakozásnak, valamint az alkalmazott hosszabbító vezetéknek meg kell felelnie ezen előírásoknak.

Sérült elektromos csatlakozóvezetékek

Az elektromos csatlakozóvezetéseken gyakran sérült a szigetelés.

Ennek okai a következők:

- Megnyomódások, ha a csatlakozóvezetéseket ablak- vagy ajtónyílásokon vezeteli át.
- Megtörések, amikor szakszerűtlenül vezetnek vagy rögzítik a csatlakozóvezetéseket.
- Elnyíródások, amikor áthajtanak a csatlakozóvezetéseken.
- A szigetelés sérülései, amikor a vezetéket kirántják a konnektorból.
- Repedések a szigetelés előregedése miatt.

Az ilyen sérült elektromos csatlakozóvezetékek nem használhatók, és a szigetelés sérülései miatt életveszélyesek.

Rendszeresen ellenőrizze az elektromos csatlakozóvezetékek sérüléseit. Ügyeljen arra, hogy a csatlakozóvezeték az ellenőrzéskor ne legyen az áramhálózatra csatlakoztatva.

Az elektromos csatlakozóvezetékeknek meg kell felelniük a vonatkozó VDE- és DIN-előírásoknak. Csak azonos jelölésű csatlakozó vezetéseket használjon.

A csatlakozókábelben kötelező a nyomtatott típusmegnevezés megléte.

Egyfázisú váltóáramú motor esetén a magas (3000 watt feletti) indítási árammal rendelkező gépekhez C 16A vagy K 16A biztosíték használatát javasoljuk!

11. Tisztítás

⚠ Figyelem!

Minden tisztítási munkálat előtt húzza ki a hálózati csatlakozódugót.

Azt javasoljuk, hogy a készüléket minden használat után tisztítsa meg.

Időnként törölje le egy kendővel a forgácsot és a port a gépről.

Rendszeresen tisztítsa meg a készüléket egy nedves ruhával és egy kis kenőszappannal. Ne használjon tisztító- vagy oldószereket, mivel ezek kikezdehetnek a készülék műanyag alkatrészeit.

Ügyeljen arra, hogy ne juthasson víz a készülék belsőjébe.

12. Tárolás

- Sötét, száraz és fagymentes, valamint gyermekek számára nem hozzáférhető helyen tárolja a készüléket és tartozékait.
- Az optimális tárolási hőmérséklet 5 °C és 30 °C között van.
- A szerszámot az eredeti csomagolásában tárolja.
- Letakarással védje a szerszámot a portól és a nedvességtől.
- A kezelési útmutatót a szerszám mellett tárolja.

13. Karbantartás

Figyelem!

Minden karbantartási munkát előtt húzza ki a hálózati csatlakozódugót.

Csatlakoztatások és javítások

A csatlakoztatásokat és az elektromos szerelvényen végzett javításokat csak villanyszerelő hajthatja végre.

Információ kérése esetén a következő adatokat adja meg:

- A motor áramneme
- A gép típus táblájának adatai
- A motor típus táblájának adatai

Szervizinformációk

Vegye figyelembe, hogy ennél a terméknél a következő alkatrészek használati vagy természetes kopásnak kitett elemek, illetve a következő alkatrészekre használati anyagokként van szükség.

Kopásnak kitett alkatrészek*: szűrőzsák, szűrőpatron

* nem szerepel kötelezően a szállított elemek között!

14. Ártalmatlanítás és újrahasznosítás

A csomagolásra vonatkozó megjegyzések



A csomagolóanyagok újrahasznosíthatók. Kérjük, ártalmatlanítsa a csomagolásokat környezetbarát módon.

Megjegyzések az elektromos és elektronikai berendezések ártalmatlanításáról (törvényi rendelkezések)







A leselejtezett elektromos és elektronikai berendezések nem minősülnek kommunális hulladéknak, hanem szelektíven gyűjtendőek, illetve le kell adni őket ártalmatlanításra!

- A leselejtezett akkumulátorokat és elemeket, melyek nincsenek rögzített módon telepítve a készülékbe, leadás előtt roncsolásmentesen el kell távolítani! Ezek ártalmatlanítását az akkumulátorok hulladékkezelésére vonatkozó törvény szabályozza.
- Az elektromos és elektronikai berendezések tulajdonosát, illetve használóját törvény kötelezi a berendezések leadására az élettartamuk lejártával.
- A végfelhasználó saját maga viseli a felelősséget adatainak törléséért az ártalmatlanítandó készülékekről!
- Az áthúzott kuka ikonja arra utal, hogy a leselejtezett elektromos és elektronikai berendezések nem minősülnek kommunális hulladéknak, és külön kell őket ártalmatlanítani.
- A leselejtezett elektromos és elektronikai berendezéseket az alábbi átvevőhelyeken lehet díjmentesen leadni újrahasznosításra:
 - Önkormányzati hulladékszigetek és gyűjtőhelyek (kerületi, illetve települési hulladékudvarok)
 - Az elektronikai berendezés vásárlásának helyszíne (telephellyel rendelkező vagy online forgalmazó), amennyiben a kereskedő kötelezhető a visszavételre, vagy önkéntesen vállalja azt.
 - Készülékfajtánként legfeljebb három darab, 25 cm-t élhosszúságot meg nem haladó leselejtezett berendezést anélkül lehet térítésmentesen visszavinni a gyártónak, hogy előtte új készüléket vásárolt volna nála, illetve ugyanígy leadhatja őket az Ön közelében található illetékes gyűjtőhelyen is.
 - A gyártók és forgalmazók további, kiegészítő visszavételi rendelkezéseiről az adott szolgáltató ügyfélszolgálatán tájékozódhat.
- Ha magánháztartásába kiszállítással rendelt új elektronikai berendezést a gyártótól, akkor végfelhasználóként a gyártótól kérheti a régi berendezés díjtalan elszállítását. Ennek érdekében vegye fel a kapcsolatot a gyártó ügyfélszolgálatával.
- A fentebb közölték csak azokra a berendezésekre vonatkoznak, melyeket az Európai Unióban telepítettek és értékesítettek, és így a 2012/19/EU európai irányelv hatálya alá tartoznak. Az Európai Unión kívüli országokban a fentiekől eltérő rendelkezések vonatkozhatnak a leselejtezett elektromos és elektronikai berendezések ártalmatlanítására.

Objaśnienie symboli na urządzeniu

Zastosowanie symboli w niniejszym podręczniku ma za zadanie zwrócić uwagę na możliwe ryzyka. Symbole bezpieczeństwa i ich objaśnienia muszą być dokładnie zrozumiane. Same ostrzeżenia nie powodują usunięcia ryzyka i nie mogą zastąpić prawidłowych środków ochrony przed wypadkami.

	<p>Przed uruchomieniem należy przeczytać niniejszą instrukcję obsługi i przestrzegać wskazówek dotyczących bezpieczeństwa!</p>
	<p>Nosić nauszники ochronne. Hałas może powodować utratę słuchu.</p>
	<p>Nosić maskę przeciwpyłową. Podczas obróbki drewna oraz innych materiałów może powstawać pył szkodliwy dla zdrowia. Nie wolno poddawać obróbce materiałów zawierających azbest!</p>
	<p>Klasa ochrony II</p>
<p>⚠ Uwaga!</p>	<p>Miejsca w niniejszej instrukcji obsługi, które dotyczą bezpieczeństwa użytkownika, zostały oznaczone następującym znakiem</p>

Spis treści:
Strona:

1.	Wprowadzenie	95
2.	Opis urządzenia.....	95
3.	Zakres dostawy	95
4.	Użytkowanie zgodne z przeznaczeniem	96
5.	Wskazówki dotyczące bezpieczeństwa	96
6.	Dane techniczne	98
7.	Rozpakowanie	99
8.	Montaż / Przed uruchomieniem	99
9.	Uruchomienie.....	99
10.	Przyłącze elektryczne	99
11.	Czyszczenie.....	100
12.	Przechowywanie.....	100
13.	Konserwacja	100
14.	Utylizacja i ponowne wykorzystanie	100

1. Wprowadzenie

Producent:

Schepbach GmbH
Günzburger Straße 69
D-89335 Ichenhausen

Szanowny Kliencie,

Życzymy dużo satysfakcji i powodzenia podczas pracy z nowym urządzeniem.

Wskazówka:

Zgodnie z obowiązującą ustawą o odpowiedzialności cywilnej za produkt, producent nie odpowiada za szkody powstałe przy tym urządzeniu lub przez to urządzenie w przypadku:

- nieprawidłowej obsługi,
- Nieprzestrzeganie instrukcji obsługi
- Naprawy wykonywane przez osoby trzecie, nieautoryzowanych specjalistów
- Montaż i wymiana nieoryginalnych części zamiennych
- użytkowania niezgodnego z przeznaczeniem
- Awarie instalacji elektrycznej w przypadku nieprzestrzegania przepisów elektrycznych oraz postanowień VDE 0100, DIN 57113 / VDE 0113

Przestrzegać:

Przed przystąpieniem do montażu i uruchomienia przeczytać cały tekst instrukcji obsługi.

Instrukcja obsługi ma na celu ułatwienie zapoznania się z urządzeniem i wykorzystania możliwości użytkowania go zgodnie z przeznaczeniem.

Instrukcja obsługi zawiera ważne wskazówki dotyczące bezpiecznej, fachowej i ekonomicznej pracy z niniejszym urządzeniem oraz sposobu unikania zagrożeń, oszczędności kosztów napraw, redukcji czasów przestoju i zwiększenia niezawodności i trwałości urządzenia.

Dodatkowo oprócz zasad bezpieczeństwa zawartych w niniejszej instrukcji obsługi należy przestrzegać przepisów danego kraju obowiązujących dla eksploatacji urządzenia.

Instrukcję obsługi przechowywać przy urządzeniu, w torebce plastikowej chroniącej przed zanieczyszczeniem i wilgocią. Każda osoba obsługująca musi przeczytać ją przed przystąpieniem do pracy i dokładnie jej przestrzegać.

Przy urządzeniu mogą pracować wyłącznie osoby, które zostały przeszkolone w zakresie użytkowania urządzenia i poinstruowane o związanych z tym zagrożeniach. Przestrzegać ustawowego wieku minimalnego. Oprócz wskazówek dotyczących bezpieczeństwa zawartych w niniejszej instrukcji obsługi i specjalnych przepisów danego kraju należy przestrzegać ogólnie uznanych zasad technicznych dotyczących eksploatacji maszyn o tej samej budowie.

Nie ponosimy odpowiedzialności za wypadki ani szkody powstałe wskutek nieprzestrzegania niniejszej instrukcji oraz wskazówek dotyczących bezpieczeństwa.

2. Opis urządzenia

1. Pręt mocujący
2. worek filtra
3. Obudowa kompl. z silnikiem
4. Włącznik/wyłącznik
- 5a. Oslona boczna prawa
- 5b. Oslona blaszana lewa
6. wąż odsysający
7. Koło
8. Złącze węża
9. płyta podłogowa
10. worek na wióry
11. Taśma zaciskowa
12. Zestaw adapterowy
13. Płyta pośrednia
14. Opaska zaciskowa
15. Podkładka
16. zawlecзка
17. Śruba z łbem soczewkowym M5x16
18. Śruba z łbem soczewkowym M5x30
19. Nakrętka sześciokątna M5

3. Zakres dostawy

- Obudowa kompl. z silnikiem
- płyta podłogowa
- Oslona boczna prawa
- Oslona blaszana lewa
- Płyta pośrednia
- wąż odsysający
- worek filtra
- worek na wióry
- Pręt mocujący
- Taśma zaciskowa
- Koło (2x)
- Złącze węża
- Zestaw adapterowy (4-częściowy)

- Opaska zaciskowa (2x)
- Podkładka (2x)
- Zawlecza (2x)
- Śruba z łbem soczewkowym M5x16 (12x)
- Śruba z łbem soczewkowym M5x30 (4x)
- Nakrętka sześciokątna M5 (4x)
- Instrukcja obsługi

4. Użytkowanie zgodne z przeznaczeniem

Maszyna odpowiada obowiązującej dyrektywie maszynowej WE.

- Maszyna została skonstruowana zgodnie ze stanem techniki i uznawanymi zasadami bezpieczeństwa technicznego. Mimo to jej użytkowanie może spowodować zagrożenia dla życia i zdrowia użytkownika lub osób trzecich, a także uszkodzenie maszyny i innych wartości materialnych.
- Maszynę wolno używać tylko, jeżeli znajduje się w nienagannym stanie technicznym, oraz zgodnie z przeznaczeniem, ze świadomością zagrożeń i przestrzegając instrukcji eksploatacji! Zwłaszcza usterki wpływające negatywnie na bezpieczeństwo należy natychmiast usuwać (zlecać ich usunięcie)!
- Instalacja wyciągowa służy do odciągania wiórów, które powstają podczas obróbki drewna lub materiałów drewnopodobnych.
- Należy pamiętać, że zgodnie z przeznaczeniem nasze urządzenia nie zostały skonstruowane do użytku komercyjnego, rzemieślniczego lub przemysłowego. Nie ponosimy odpowiedzialności w przypadku, gdy urządzenie jest stosowane w zakładach komercyjnych, rzemieślniczych i przemysłowych oraz do podobnych działalności.
- Regularnie sprawdzać uszkodzenie filtra. Wymienić uszkodzone filtry! Regularnie sprawdzać szczelność obudowy i uszczelnienia filtra i worka na wióry.
- Podczas zastosowania dysz czyszczących nie wolno zasysać ciał obcych, takich jak śruby, gwoździe, kawałki tworzywa sztucznego lub kawałki drewna.
- Maszynę wolno użytkować wyłącznie z oryginalnymi częściami i oryginalnym wyposażeniem producenta.
- Odciąganie pyłu drzewnego i wiórów drewnianych w branży przemysłowej jest niedozwolone.
- Nadaje się tylko do zbierania wiórów (nie pyłu).
- Każde użycie wykraczające poza wyżej podane jest uważane za niezgodne z przeznaczeniem. Za wynikające stąd szkody producent nie odpowiada; ryzyko ponosi wyłącznie użytkownik.

- Przestrzegać wskazówek producenta dotyczących bezpieczeństwa, pracy i konserwacji oraz wymiarów podanych w rozdziale Dane Techniczne.
- Przestrzegać odpowiednich przepisów bezpieczeństwa pracy oraz pozostałych, ogólnie uznanych zasad bezpieczeństwa technicznego.
- Użytkowanie, konserwacja i naprawa maszyny są dozwolone wyłącznie dla osób, które zostały wykwalifikowane w tym zakresie i poinformowane o zagrożeniach. Samowolne modyfikacje maszyny wykluczają odpowiedzialność producenta za wynikające stąd szkody.
- Maszynę wolno użytkować wyłącznie z oryginalnym wyposażeniem producenta.

5. Wskazówki dotyczące bezpieczeństwa

⚠ Uwaga! Podczas używania narzędzi elektrycznych należy przestrzegać zasadniczych środków bezpieczeństwa w celu ochrony przed porażeniem prądem, zagrożeniem obrażeniami i pożarem. Przed przystąpieniem do używania niniejszego narzędzia elektrycznego należy przeczytać wszystkie wskazówki dotyczące bezpieczeństwa i odpowiednio przechowywać je w bezpiecznym miejscu.

Bezpieczna praca

- Ostrzeżenie: Aby wyeliminować ryzyko pożaru, porażenia prądem i obrażeń osób w przypadku stosowania narzędzi elektrycznych, należy stosować zasadnicze środki bezpieczeństwa.
- Przestrzegać wszystkich niniejszych wskazówek zarówno przed, jak i w trakcie pracy z maszyną.
- Przechowywać niniejsze wskazówki dotyczące bezpieczeństwa w bezpiecznym miejscu.
- Należy chronić się przed porażeniem prądem elektrycznym! Unikać kontaktu ciała z uziemionymi częściami.
- Nieużywane urządzenia powinny być przechowywane w suchym, zamkniętym miejscu, poza zasięgiem dzieci.
- Narzędzia utrzymywać w stanie ostrym i czystym, aby umożliwić lepszą i bezpieczniejszą pracę.
- Regularnie kontrolować kabel narzędzia, a w razie uszkodzenia zlecić jego wymianę uznanemu specjalście.
- Regularnie kontrolować i w razie uszkodzenia wymieniać przedłużacz.
- Na zewnątrz używać wyłącznie dopuszczonych do tego, odpowiednio oznaczonych przedłużaczy.

- Skupiać się na wykonywanych czynnościach. Pracować z rozsądkiem. Nie używać narzędzia w stanie zmęczenia.
- Nie używać narzędzi, przy których nie da się włączyć i wyłączyć przełącznika.
- Ostrzeżenie! Używanie innych narzędzi roboczych i innego osprzętu może powodować niebezpieczeństwo odniesienia obrażeń.
- W przypadku wszelkich prac regulacyjnych i konserwacyjnych wyjąć wtyczkę sieciową.
- Wskazówki bezpieczeństwa przekazać wszystkim osobom pracującym przy maszynie.
- Przed uruchomieniem skontrolować, czy napięcie na tabliczce znamionowej urządzenia zgadza się z napięciem sieciowym.
- Jeżeli konieczny jest przedłużacz, upewnić się, że jego przekrój jest wystarczający dla poboru prądu urządzenia. Przekrój minimalny 1,5 mm².
- Bęben kablowy stosować wyłącznie w rozwiniętym stanie.
- Skontrolować sieciowe przewody przyłączeniowe. Nie stosować wadliwych lub uszkodzonych przewodów przyłączeniowych.
- Nie ciągnąć za przewód w celu wyjęcia wtyczki z gniazda. Chronić kabel przed wysoką temperaturą, olejem i ostrymi krawędziami.
- Nie wystawiać maszyny na działanie deszczu i nie używać maszyny w wilgotnym lub mokrym otoczeniu.
- Zadbaj o dobre oświetlenie.
- Nie ciąć w pobliżu palnych cieczy lub gazów.
- Podczas prac na powietrzu wskazane jest używanie obuwia antypoślizgowego. W przypadku długich włosów nosić siatkę na włosy. Unikać nietypowej pozycji ciała
- Osoba obsługująca powinna mieć skończone 18 lat, osoba ucząca się min. 16 lat, jednak wyłącznie pod nadzorem.
- Nie dopuszczaj dzieci do urządzenia podłączonego do sieci.
- Stanowisko pracy utrzymywać w stanie wolnym od odpadów drzewnych i porzucanych części.
- Nieporządek w obszarze roboczym może być przyczyną wypadków.
- Nie pozwalać innym osobom, w szczególności dzieciom, na dotykanie narzędzia lub kabla sieciowego. Nie dopuszczaj ich do stanowiska pracy.
- Nie wolno odwracać uwagi osób pracujących przy maszynie.
- Przebrajanie oraz prace regulacyjne, pomiarowe i czyszczenie wykonywać wyłącznie przy wyłączonym silniku. - Wyjąć wtyczkę sieciową -
- Przed włączeniem skontrolować, czy klucze i narzędzia nastawcze są usunięte.
- Przed opuszczeniem stanowiska pracy wyłączyć silnik i wyjąć wtyczkę sieciową.
- Po zakończeniu naprawy lub konserwacji należy natychmiast zamontować z powrotem wszystkie urządzenia ochronne i zabezpieczające.
- Przestrzegać wskazówek producenta dotyczących bezpieczeństwa, pracy i konserwacji oraz wymiarów podanych w rozdziale Dane Techniczne.
- Przestrzegać odnośnych przepisów bezpieczeństwa pracy oraz pozostałych, ogólnie uznanych zasad bezpieczeństwa technicznego.
- Do ciężkich prac nie stosować maszyn o małej mocy.
- Nie używać kabla do celów, do których nie jest przeznaczony!
- Zadbaj o stabilną pozycję i zachowanie równowagi w każdej chwili.
- Skontrolować, czy ruchome części działają bez zarzutu i nie zacinają się oraz czy części nie są uszkodzone. Wszystkie części muszą być prawidłowo zamontowane, a wszystkie warunki spełnione, aby zagwarantować prawidłową pracę narzędzia.
- Uszkodzone urządzenia ochronne i części należy oddać prawidłowo do naprawy lub wymiany do warsztatu specjalistycznego, o ile nie podano inaczej w instrukcji użytkownika.
- Wymianę uszkodzonych przełączników zlecić warsztatowi serwisowemu.
- Niniejsze narzędzie odpowiada odnośnym przepisom bezpieczeństwa. Naprawy mogą wykonywać wyłącznie wykwalifikowani elektrycy, stosując oryginalne części zamienne; inaczej istnieje ryzyko wypadku dla użytkownika.
- Jeżeli wymagane, nosić odpowiednie środki ochrony indywidualnej. Mogą to być:
 - Nauszniki ochronne zmniejszające ryzyko przytępienia słuchu;
 - Ochrona dróg oddechowych zmniejszająca ryzyko wdychania niebezpiecznego pyłu.
- Operator musi być informowany o warunkach, które mają wpływ na generowanie hałasu.
- Błędy maszyny należy zgłaszać niezwłocznie po wykryciu odpowiedzialnej osobie.
- Niniejsze urządzenie nie nadaje się do zbierania niebezpiecznych pyłów.

- Niniejsze urządzenie może być używane przez dzieci powyżej 8 lat oraz osoby o ograniczonych zdolnościach fizycznych, sensorycznych lub umysłowych, bądź osoby niedysponujące dostatecznym doświadczeniem i wiedzą, jeśli są one nadzorowane lub zostały poinstruowane w zakresie użytkowania urządzenia i są świadome związanych z tym zagrożeń.
- Dzieci nie powinny bawić się urządzeniem.
- Czyszczenie i czynności związane utrzymaniem w dobrym stanie mogą być wykonywane przez dzieci, ale tylko pod nadzorem.
- **OSTRZEŻENIE:** Operatorzy muszą być odpowiednio przeszkoleni w zakresie użytkowania tych maszyn.
- **OSTRZEŻENIE:** Ta maszyna nie nadaje się do zbierania pyłu, który jest niebezpieczny dla zdrowia.
- **OSTRZEŻENIE:** Ta maszyna przeznaczona jest wyłącznie do pracy na sucho.
- **OSTRZEŻENIE:** Ta maszyna przeznaczona jest wyłącznie do użytku wewnętrznego.
- **OSTRZEŻENIE:** Maszyna ta może być przechowywana wyłącznie w pomieszczeniach zamkniętych.
- **OSTRZEŻENIE:** Nie dopuścić do kontaktu przewodu przyłączeniowego do sieci z obracającymi się szczotkami.
- Jeżeli przewód przyłączeniowy tego urządzenia ulegnie uszkodzeniu, należy zlecić jego wymianę producentowi, serwisowi klienta lub podobnej wykwalifikowanej osobie, by uniknąć zagrożeń.

⚠ OSTRZEŻENIE! Niniejsze narzędzie elektryczne wytwarza podczas pracy pole elektromagnetyczne. Pole to może w pewnych okolicznościach wpływać negatywnie na aktywne lub pasywne implanty medyczne. W celu zmniejszenia ryzyka poważnych lub śmiertelnych obrażeń, osobom z implantami medycznymi przed użyciem narzędzia elektrycznego zalecamy konsultację z lekarzem i producentem.

Ryzyka szczątkowe

Maszyna została skonstruowana zgodnie z najnowszym stanem techniki i uznanymi zasadami techniki bezpieczeństwa. Jednak podczas pracy mogą się pojawić poszczególne ryzyka szczątkowe.

- Zagrożenie dla zdrowia spowodowane pyłem drzewnym oraz wyrzucanymi wiórami. Koniecznie stosować środki ochrony indywidualnej takie jak ochrona oczu oraz maska przeciwpyłowa.

- Podczas zamykania i wymiany worka pyłowego może dojść do wdychania pyłu. W przypadku nieprzestrzegania wskazówek dotyczących utylizacji zawartych w instrukcji obsługi (np. stosowanie masek przeciwpyłowych P2) może dojść do wdychania pyłu.
- Zagrożenie dla zdrowia spowodowane hałasem. Podczas pracy następuje przekroczenie dopuszczalnego poziomu hałasu. Koniecznie nosić indywidualne wyposażenie ochronne, takie jak nauszniki ochronne.
- Zagrożenie spowodowane prądem podczas stosowania nieprawidłowych, elektrycznych przewodów przyłączeniowych.
- Ponadto, pomimo wszelkich podjętych kroków, mogą się pojawić ukryte ryzyka szczątkowe.
- Ryzyka szczątkowe można zminimalizować przestrzegając rozdziału „Wskazówki bezpieczeństwa” oraz „Użytkowanie zgodne z przeznaczeniem”, jak i całej instrukcji obsługi.

Niniejsze wskazówki dotyczące bezpieczeństwa przechowywać w bezpiecznym miejscu.

6. Dane techniczne

Króciec odsysający, przyłącznie Ø	100 mm
Długość węża	2000 mm
Moc powietrza	1150 m ³ /h
Różnica ciśnienia	900 Pa
Powierzchnia filtra	ok. 1 m ²
Pojemność zbiornika	75 l
Waga	ok. 14 kg
silnik elektryczny	220-240 V ~ / 50Hz
pobór mocy	550 W
Prędkość obrotowa silnika	2900 min ⁻¹

Zmiany techniczne zastrzeżone!

Hałas i drgania

⚠ Ostrzeżenie: Hałas może negatywnie oddziaływać na zdrowie. Jeżeli hałas wytwarzany przez maszynę przekracza 85 dB, nosić odpowiednie nauszniki ochronne.

7. Rozpakowanie

⚠ UWAGA!

Urządzenie i materiały opakowaniowe nie mogą służyć jako zabawka dla dzieci! Dzieciom nie wolno bawić się workami z tworzywa sztucznego, foliami i drobnymi elementami! Istnieje niebezpieczeństwo poknięcia i uduszenia!

- Otworzyć opakowanie i wyjąć ostrożnie urządzenie.
- Usunąć materiał opakowaniowy oraz zabezpieczenia opakowania/transportowe (jeśli występują).
- Sprawdzić, czy zakres dostawy jest kompletny.
- Sprawdzić urządzenie i elementy wyposażenia pod kątem uszkodzeń w trakcie transportu. W przypadku reklamacji natychmiast poinformować o tym dostawcę. Późniejsze reklamacje nie będą uznawane.
- W miarę możliwości zachować opakowanie do zakończenia okresu gwarancyjnego.
- Przed zastosowaniem urządzenia zapoznać się z nim na podstawie instrukcji obsługi.
- W przypadku akcesoriów i części zużywalnych i zamiennych stosować wyłącznie oryginalne części. Części zamienne można nabyć u swojego dystrybutora.
- Przy zamówieniach podawać nasze numery artykułów oraz typ i rok produkcji urządzenia.

8. Montaż / Przed uruchomieniem

⚠ UWAGA!

Przed uruchomieniem urządzenie konieczne całkowicie zmontować!

8.1 Montaż podstawy (rys. 3 - 6)

- Zamocować oba koła za pomocą podkładki (15) i zawleczeni (16) (rys. 3).
- Zamocować osłonę boczną prawą (5a) i osłonę boczną lewą (5b) za pomocą dwóch śrub z łbem soczewkowym (18) i dwóch nakrętek sześciokątnych (19) (rys. 4).
- Następnie zamontować część pośrednią (13) za pomocą łącznic czterech śrub z łbem soczewkowym (17) (rys. 5).
- Umieścić obudowę kompl. z silnikiem (3) na podstawie i zamocować łącznie ośmioma śrubami z łbem soczewkowym (17) (rys.6).

8.2 Montaż worka na wióry (rys. 7)

- Zamocować worek na wióry (10) na dolnym wylocie powietrza za pomocą taśmy zaciskowej (11) (rys. 7).

8.3 Montaż worka filtra (rys. 8)

- Włożyć pręt mocujący (1) do obudowy kompl. z silnikiem (3) i zawiesić worek filtra (2) (rys. 7).

8.4 Montaż węża odsysającego (rys. 9 + 10)

- Zamocować wąż odsysający (6) na dyszy na obudowie kompl. z silnikiem (3) i zamocować go opaską zaciskową (14) (rys. 9).
- Zamocować szybkołączce (8) na drugim końcu węża (6) za pomocą opaski zaciskowej (14) (rys. 10).

9. Uruchomienie

⚠ UWAGA!

Przed uruchomieniem urządzenie konieczne całkowicie zmontować!

9.1 Włączanie / wyłączenie, rys. 1

- Aby włączyć, ustawić przełącznik włączania/wyłączania (4) w pozycji „I”.
- Aby wyłączyć urządzenie, należy ustawić przełącznik włączania/wyłączania (4) w pozycji „0”.

10. Przyłącze elektryczne

Zainstalowany silnik elektryczny jest gotowy do eksploatacji. Przyłącze odpowiada właściwym przepisom VDE (Związek Elektryków Niemieckich) oraz normom DIN. Przyłącze sieciowe udostępniane przez klienta oraz przedłużacz muszą być zgodne z powyższymi przepisami.

Uszkodzony elektryczny przewód przyłączeniowy

Na przewodach elektrycznych powstają często uszkodzenia izolacji.

Przyczyną może być:

- Ściskanie, w przypadku gdy przewody są prowadzone przez okna lub szczeliny w drzwiach.
- Zagięcia, w przypadku nieprawidłowego zamocowania lub prowadzenia przewodów.
- Przecięcia, w przypadku najeżdżania na przewody.
- Uszkodzenia izolacji, w przypadku wrywania w gniazdko naściennego.
- Pęknięcia, spowodowane starzeniem się izolacji.

Uszkodzonych przewodów elektrycznych nie wolno używać - ze względu na uszkodzenie izolacji zagrażającą życiu.

Przewody elektryczne należy regularnie kontrolować pod kątem uszkodzeń. Pamiętać, by podczas sprawdzania przewodu nie był on podłączony do sieci elektrycznej.

Przewody elektryczne muszą odpowiadać właściwym przepisom VDE (Związek Elektryków Niemieckich) oraz normom DIN. Stosować wyłącznie przewody elektryczne tym samym oznaczeniem.

Przestrzegać informacji znajdującej się na oznaczeniu typu umieszczonego na przewodzie.

W przypadku jednofazowego silnika prądu przemianego zalecamy, dla maszyn o wysokim prądzie rozruchowym (od 3000 watów), zabezpieczenie C 16A lub K 16A!

11. Czyszczenie

⚠ Uwaga!

Przed podjęciem wszelkich czynności związanych z czyszczeniem wyciągnąć wtyczkę sieciową.

Zalecamy czyszczenie urządzenia bezpośrednio po każdym użyciu.

Od czasu do czasu przecierać maszynę ściereczką, by usunąć wióry i pył.

Urządzenie powinno się regularnie czyścić wilgotną szmatką i niewielką ilością mydła szarego. Nie stosować detergentów ani rozpuszczalników, które mogłyby uszkodzić elementy urządzenia wykonane z tworzyw sztucznych.

Zwracać uwagę, aby do wnętrza urządzenia nie dostała się woda.

12. Przechowywanie

- Urządzenie i jego wyposażenie przechowywać w miejscu zaciemnionym, suchym i zabezpieczonym przed mrozem oraz niedostępnym dla dzieci.
- Optymalna temperatura przechowywania wynosi od 5 do 30°C.
- Narzędzie przechowywać w oryginalnym opakowaniu.
- Przykryć narzędzie, by chronić je przed pyłem lub wilgocią.
- Zachować instrukcję obsługi narzędzia.

13. Konserwacja

Uwaga!

Przed podjęciem wszelkich czynności związanych z konserwacją wyciągnąć wtyczkę sieciową.

Przylącza i naprawy

Podłączanie oraz naprawy wyposażenia elektrycznego mogą być przeprowadzane przez wykwalifikowanego elektryka.

W przypadku pytań proszę o podanie następujących danych:

- Rodzaj prądu silnika
- Dane z tabliczki identyfikacyjnej maszyny
- Dane z tabliczki identyfikacyjnej silnika

Informacje serwisowe

Należy pamiętać, że w przypadku tego produktu poniższe części podlegają naturalnemu zużyciu lub zużyciu uwarunkowanemu użytkowaniem, bądź są potrzebne jako materiały zużywalne.

Części zużywalne*: Worek filtra, wkład do filtra

* opcjonalnie w zakresie dostawy!

14. Utylizacja i ponowne wykorzystanie

Wskazówki dotyczące opakowania



Materiały opakowaniowe nadają się do recyklingu. Opakowania należy utylizować w sposób przyjazny dla środowiska.

Wskazówki dotyczące ustawy o urządzeniach elektrycznych i elektronicznych (ElektroG)







Zużyte urządzenia elektryczne i elektroniczne nie wchodzą w skład odpadów domowych, lecz muszą być zbierane i usuwane oddzielnie!

- Zużyty sprzęt może mieć szkodliwy wpływ na środowisko i zdrowie ludzi z uwagi na potencjalną zawartość niebezpiecznych substancji, mieszanin oraz części składowych. Gospodarstwo domowe spełnia ważną rolę w przyczynianiu się do ponownego użycia i odzysku surowców wtórnych, w tym recyklingu zużytego sprzętu. Na tym etapie kształtuje się postawy, które wpływają na zachowanie wspólnego dobra jakim jest czyste środowisko naturalne.

- Stare baterie lub akumulatory, które nie są na stałe zainstalowane w starym urządzeniu, należy usunąć przed oddaniem go do serwisu nie powodując zniszczenia! Ich utylizacja jest regulowana ustawą o bateriach.
- Właściciele lub użytkownicy urządzeń elektrycznych i elektronicznych są prawnie zobowiązani do ich zwrotu po zakończeniu użytkowania.
- Użytkownik końcowy jest odpowiedzialny za usunięcie swoich danych osobowych ze starego urządzenia przeznaczonego do utylizacji!
- Symbol przekreślonego kosza na śmieci oznacza, że zużytego urządzenia elektrycznego i elektronicznego nie wolno wyrzucać razem z odpadami domowymi.
- Zużyte urządzenia elektryczne i elektroniczne można bezpłatnie oddawać w następujących miejscach:
 - Publiczne punkty utylizacji lub zbiórki (np. podwórza budynków komunalnych)
 - Punkty sprzedaży urządzeń elektrycznych (stacjonarne i internetowe), o ile sprzedawcy są zobowiązani do ich odbioru lub oferują je dobrowolnie.
 - Do trzech sztuk urządzeń elektrycznych i elektronicznych każdego typu, o długości krawędzi nie większej niż 25 centymetrów, można bezpłatnie zwrócić do producenta bez konieczności wcześniejszego zakupu nowego urządzenia od producenta lub można je oddać do innego autoryzowanego punktu zbiórki w swojej okolicy.
 - W celu uzyskania informacji na temat dodatkowych warunków przyjmowania zwrotów przez producentów i dystrybutorów należy skontaktować się z odpowiednim działem obsługi klienta.
- W przypadku dostarczenia przez producenta nowego urządzenia elektrycznego do prywatnego gospodarstwa domowego, może ono zorganizować bezpłatną zbiórkę zużytych urządzeń elektrycznych i elektronicznych na wniosek użytkownika końcowego. W tym celu należy skontaktować się z działem obsługi klienta producenta.
- Niniejsze oświadczenia dotyczą wyłącznie urządzeń zainstalowanych i sprzedawanych w krajach Unii Europejskiej i podlegają Dyrektywie Europejskiej 2012/19/UE. W krajach spoza Unii Europejskiej mogą obowiązywać inne przepisy dotyczące utylizacji zużytych urządzeń elektrycznych i elektronicznych.

Objašnjenje simbola na uređaju

Svrha je simbola u ovom priručniku skrenuti vašu pozornost na moguće rizike. Sigurnosne simbole i objašnjenja uz njih valja pomno proučiti. Sama upozorenja neće otkloniti rizike i ne mogu zamijeniti ispravne mjere za sprječavanje nezgoda.

	<p>Prije stavljanja u pogon pročitajte i poštujte priručnik za rukovanje i sigurnosne napomene!</p>
	<p>Nosite štitnik sluha. Djelovanje buke može uzrokovati gubitak sluha.</p>
	<p>Nosite masku protiv prašine. Prilikom obrađivanja drva i drugih materijala može nastati štetna prašina. Nije dopušteno obrađivati materijal koji sadržava azbest!</p>
	<p>Razred zaštite II</p>
<p>⚠ Pozor!</p>	<p>U ovom priručniku za uporabu mjesta koji se tiču vaše sigurnosti označili smo ovim znakom</p>

Sadržaj:	Stranica:
1. Uvod.....	104
2. Opis uređaja	104
3. Opseg isporuke.....	104
4. Namjenska uporaba.....	105
5. Sigurnosne napomene	105
6. Tehnički podatci	107
7. Raspakiravanje	107
8. Montaža / prije stavljanja u pogon.....	107
9. Stavljanje u pogon	108
10. Priključivanje na električnu mrežu.....	108
11. Čišćenje	108
12. Skladištenje	108
13. Održavanje	108
14. Zbrinjavanje i recikliranje.....	109

1. Uvod

Proizvođač:

Scheppach GmbH
Günzburger Straße 69
D-89335 Ichenhausen

Poštovani kupci,

Želimo vam mnogo zadovoljstva i uspjeha pri radu s novim uređajem.

Napomena:

Prema važećem njemačkom Zakonu o odgovornosti za proizvode, proizvođač ovog uređaja ne odgovara za štete koje nastanu na ovom uređaju ili koje ovaj uređaj uzrokuje u slučaju:

- nestručnim rukovanjem
- Nepridržavanje priručnika za uporabu
- Popravicima koje obave neovlašteni stručnjaci
- Montiranje i zamjena neoriginalnih rezervnih dijelova
- nenamjenskom uporabom
- kvarom električnog sustava zbog nepoštivanja električnih propisa i propisa VDE 0100, DIN 57113 / VDE 0113

Vodite računa o sljedećem:

Prije montaže i stavljanja u pogon pročitajte cjelokupan tekst priručnika za uporabu.

ovaj priručnik za uporabu pomoći će vam da upoznate uređaj i upotrebljavate ga na propisan način.

Priručnik za uporabu sadržava važne napomene za siguran, ispravan i učinkovit rad s uređajem te za izbjegavanje opasnosti, smanjivanje troškova popravka i prekida rada te povećavanje pouzdanosti i vijeka trajanja uređaja.

Osim sigurnosnih propisa iz ovog priručnika za uporabu svakako se pridržavajte i nacionalnih propisa koji se odnose na rad ovog uređaja.

Čuvajte priručnik za uporabu u blizini uređaja, zaštićenog od prljavštine i vlage u plastičnoj vrećici. Prije početka rada svi rukovatelji moraju pročitati i pažljivo se pridržavati ovog priručnika.

Na uređaju smiju raditi samo osobe koje su podučene u uporabi uređaja i upućene u opasnosti koje su povezane s njegovom uporabom. Strojem smiju rukovati samo osobe odgovarajuće minimalne dobi.

Osim sigurnosnih napomena sadržanih u ovom priručniku za uporabu i posebnih nacionalnih propisa valja se pridržavati i općeprihvaćenih tehničkih pravila za rad konstrukcijski identičnih naprava.

Ne preuzimamo odgovornost za nezgode ili štete koje nastanu zbog nepridržavanja ovog priručnika i sigurnosnih napomena.

2. Opis uređaja

1. Štap za držanje
2. Filtarska vreća
3. Kompletno kućište s motorom
4. Glavna sklopka
- 5a. Desna bočna oplata
- 5b. Lijeva bočna oplata
6. Usisno crijevo
7. Kotač
8. Crijevna spojka
9. Temeljna ploča
10. Vreća za strugotine
11. Stezna traka
12. Komplet adaptera
13. Međuploča
14. Crijevna objumica
15. Podložna pločica
16. Rascjepka
17. Vijak s lećastom glavom M5x16
18. Vijak s lećastom glavom M5x30
19. Šesterostrana matica M5

3. Opseg isporuke

- Kompletno kućište s motorom
- Temeljna ploča
- Desna bočna oplata
- Lijeva bočna oplata
- Međuploča
- Usisno crijevo
- Filtarska vreća
- Vreća za strugotine
- Štap za držanje
- Stezna traka
- Kotač (2x)
- Crijevna spojka
- Komplet adaptera (4-dijelni)
- Crijevna objumica (2x)
- Podložna pločica (2x)
- Rascjepka (2x)
- Vijak s lećastom glavom M5x16 (12x)
- Vijak s lećastom glavom M5x30 (4x)

- Šesterostrana matica M5 (4x)
- Priručnik za uporabu

4. Namjenska uporaba

Stroj ispunjava važeću Direktivu EZ-a o strojevima.

- Stroj je konstruiran u skladu s aktualnim stanjem tehnologije i pravilima o tehničkoj sigurnosti. Unatoč tome prilikom uporabe mogu se pojaviti opasnosti za zdravlje i život korisnika ili drugih ljudi te oštećenja stroja i druge imovine.
- Rabite stroj samo ako je tehnički ispravan i rabite ga namjenski, svjesni sigurnosti i opasnosti, pridržavajući se priručnika za uporabu! Naročito odmah otklonite (ili dajte otkloniti) neispravnosti koje mogu umanjiti sigurnost!
- Usisni sustav služi za usisavanje strugotina koje nastaju tijekom obrade drva ili materijala sličnih drvu.
- Vodite računa o tome da naši uređaji namjenski nisu konstruirani za komercijalnu, obrtničku ili industrijsku uporabu. Ne preuzimamo odgovornost ako se uređaj rabi u komercijalnim, obrtničkim ili industrijskim pogonima te za srodne postupke.
- Redovito provjeravajte postoje li oštećenja na filtru. Zamijenite oštećene filtre! Redovito provjeravajte nepropusnost kućišta i brtve filtera i vreće za strugotine.
- Prilikom uporabe sapnica za čišćenje ne usisavajte strana tijela kao što su npr. vijci, čavli, plastični ili drveni dijelovi.
- Stroj je dopušteno rabiti samo s originalnim dijelovima i originalnim priborom proizvođača.
- Nije dopušteno usisavanje drvene prašine i drvenih strugotina za komercijalnu uporabu.
- Prikladno samo za skupljanje strugotina (ne prašine).
- Svaka uporaba koja odstupa od gore navedene smatra se nenamjenskom. Proizvođač neće odgovarati za štete nastale takvom uporabom; rizik snosi isključivo korisnik.
- Valja se pridržavati proizvođačkih propisa o sigurnosti, radu i održavanju te dimenzija navedenih u tehničkim podacima.
- Valja se pridržavati odgovarajućih propisa o zaštiti na radu i ostalih, općeprihvaćenih pravila o tehničkoj sigurnosti.
- Stroj smiju rabiti, održavati ili popravljati samo osobe koje su upoznate s njime i koje su podučene o opasnostima. Proizvođač neće odgovarati za štete uzrokovane neovlaštenim izmjenama stroja.

- Stroj je dopušteno rabiti samo s originalnim priborom proizvođača.

5. Sigurnosne napomene

⚠ Pozor! Pri uporabi električnih alata valja se pridržavati sljedećih osnovnih sigurnosnih mjera radi zaštite od električnog udara te opasnosti od ozljeda i požara. Prije uporabe ovog električnog alata pročitajte sve sljedeće napomene i čuvajte ih na sigurnom mjestu.

Siguran rad

- Upozorenje: Prilikom uporabe električnih alata potrebno je pridržavati se osnovnih sigurnosnih mjera kako bi se spriječile opasnosti kao što su požar, električni udar i tjelesne ozljede.
- Pridržavajte se svih ovih napomena prije i tijekom rada sa strojem.
- Spremite ove sigurnosne napomene na sigurno mjesto.
- Zaštitite se od električnog udara! Izbjegavajte dodire tijela s uzemljenim dijelovima.
- Uređaje koji se ne rabe valja spremiti na suho, zatvoreno mjesto koje je izvan dohvata djece.
- Oštrite i čistite alate kako biste mogli raditi bolje i sigurnije.
- Redovito provjeravajte kabel alata i u slučaju oštećenja zatražite od ovlaštenog stručnjaka da ga zamijeni.
- Redovito provjeravajte produžne kabele i zamijenite ih ako su oštećeni.
- Na otvorenom rabite samo za to odobrene, primjerno označene produžne kabele.
- Pazite na ono što radite. Radite razumno. Ne rabite alat ako ste umorni.
- Ne rabite alate čiju sklopku nije moguće uključiti i isključiti.
- Upozorenje! Uporaba drugih nastavaka i drugog pribora može predstavljati opasnost od ozljeda za vas.
- Pri svim postupcima namještanja i održavanja izvucite električni utikač.
- Predajte sigurnosne napomene svim osobama koje rade na stroju.
- Prije stavljanja u pogon provjerite odgovara li napon naveden na označnoj pločici uređaja mrežnom naponu.
- Ako je potreban produžni kabel, uvjerite se u to da je njegov presjek dovoljan za potrebnu struju uređaja. Minimalan presjek 1,5 mm².
- Rabite kabelski bubanj samo kad je odmotan.

- Provjerite električni kabel. Ne rabite neispravne ili oštećene električne kabele.
 - Ne rabite kabel kako biste izvukli utikač iz utičnice. Zaštitite kabel od vrućine, ulja i oštih rubova.
 - Ne izlažite stroj kiši i ne rabite ga u vlažnoj ili mokroj okolini.
 - Pobrinite se za dobro osvjjetljenje.
 - Ne režite u blizini zapaljivih tekućina ili plinova.
 - Pri radu na otvorenom preporučujemo neklizajuće cipele. Ako imate dugu kosu, nosite mrežicu za kosu. Izbjegavajte neobičan položaj tijela
 - Rukovatelju mora biti najmanje 18 godina, a učenici na praksi najmanje 16 godina, ali oni smiju raditi samo pod nadzorom.
 - Držite djecu dalje od uređaja priključenog na električnu mrežu.
 - Uklonite otpatke drva i izbačene dijelove iz radnog prostora.
 - Nered u radnom prostoru može uzrokovati nezgode.
 - Ne dopustite drugim osobama, a naročito djeci, da diraju alat ili električni kabel. Udaljite ih iz radnog prostora.
 - Osobe koje rade na stroju nije dopušteno ometati.
 - Opremanje te postupke namještanja, mjerenja i čišćenja obavljajte samo kad je motor isključen. - Izvucite električni utikač -
 - Prije uključivanja provjerite jesu li ključevi i alati za namještanje uklonjeni.
 - Prije napuštanja radnog mjesta isključite motor i izvucite mrežni utikač.
 - Nakon završetka popravka ili održavanja valja odmah ponovno montirati sve zaštitne i sigurnosne naprave.
 - Valja se pridržavati proizvođačkih uputa za sigurnost, rad i održavanje te dimenzija navedenih u tehničkim podacima.
 - Valja se pridržavati važećih propisa o zaštiti na radu i ostalih, općeprihvaćenih pravila o tehničkoj sigurnosti.
 - Ne rabite slabe strojeve za teške radove.
 - Kabel ne rabite za svrhe za koje nije namijenjen!
 - Zauzmite siguran položaj tijela i uvijek održavajte ravnotežu.
 - Provjerite funkcioniraju li pokretni dijelovi ispravno i da ne zapinju te jesu li dijelovi oštećeni. Svi dijelovi moraju biti ispravno montirani i ispunjavati sve uvjete kako bi se osigurao ispravan rad alata.
 - Ovlaštena specijalizirana radionica mora ispravno popraviti ili zamijeniti oštećene zaštitne naprave i dijelove, osim ako nije drukčije navedeno u priručniku za uporabu.
 - Zatražite od radionice servisne službe da zamijenite oštećene sklopke.
 - Ovaj alat udovoljava važećim sigurnosnim propisima. Popravke smije obavljati samo elektrotehnički stručnjak uporabom originalnih rezervnih dijelova; u suprotnom korisnik može doživjeti nezgode.
 - Ako je potrebno, nosite prikladnu osobnu zaštitnu opremu. Ona može obuhvaćati sljedeće:
 - štitnik sluha radi izbjegavanja rizika od gubitka sluha;
 - štitnik za disanje radi izbjegavanja rizika od udisanja opasne prašine.
 - Rukovatelja je potrebno obavijestiti o uvjetima koji utječu na nastanak buke.
 - Pogreške u stroju, ako ih se otkrije, valja prijaviti osobi odgovornoj za sigurnost.
 - Ovaj uređaj nije prikladan za prikupljanje opasne prašine.
 - Ovaj uređaj smiju rabiti djeca starija od 8 godina i osobe smanjenih tjelesnih, osjetilnih ili mentalnih sposobnosti te osobe s nedovoljnim iskustvom i znanjem samo ako su pod nadzorom ili im je objašnjena sigurna uporaba uređaja i ako razumiju opasnosti koje iz toga mogu proizaći.
 - Djeca se ne smiju igrati uređajem.
 - Djeca ne smiju obavljati čišćenje i servisiranje bez nadzora.
 - UPOZORENJE: Rukovatelji moraju biti prikladno upućeni u uporabu ovih strojeva.
 - UPOZORENJE: Ovaj stroj nije prikladan za prikupljanje prašine opasne za zdravlje.
 - UPOZORENJE: Stroj je namijenjen samo za suhu primjenu.
 - UPOZORENJE: Ovaj je stroj namijenjen samo uporabi u zatvorenom prostoru.
 - UPOZORENJE: Ovaj stroj smije se čuvati samo u zatvorenom prostorima.
 - UPOZORENJE: Pazite da mrežni priključni kabel ne dođe u kontakt s rotirajućim četkama.
 - Ako se mrežni priključni kabel ovog uređaja ošteti, mora ga zamijeniti proizvođač, njegova servisna služba ili druga kvalificirana osoba kako bi se izbjegle opasnosti.
- ⚠ **UPOZORENJE!** Ovaj električni alat tijekom rada proizvodi elektromagnetsko polje. To polje može u određenim okolnostima ometati aktivne ili pasivne medicinske implantate. Kako bi se smanjila opasnost od teških ili smrtonosnih ozljeda, preporučujemo da se osobe s medicinskim implantatima prije rukovanja električnim alatom savjetuju sa svojim liječnikom i proizvođačem tog medicinskog implantata.

Potencijalni rizici

Stroj je konstruiran prema aktualnom stanju tehnike i prihvaćenim pravilima o tehničkoj sigurnosti. Unatoč tome, prilikom rada mogu se pojaviti neke potencijalni rizici.

- Opasnost za zdravlje zbog drvene prašine ili piljevine. Svakako nosite osobnu zaštitnu opremu kao što su zaštitne naočale i maska protiv prašine.
- Prilikom zatvaranja i zamjene vrećice za prikupljanje prašine moguće je udisanje prašine. U slučaju nepridržavanja uputa za zbrinjavanje iz priručnika za uporabu (npr. uporaba maski protiv prašine P2), to može uzrokovati udisanje prašine.
- Opasnost za zdravlje zbog buke. Pri radu će se prekoračiti dopuštena razina buke. Svakako nosite osobnu zaštitnu opremu kao što je zaštita za sluh.
- Opasnost zbog električne energije u slučaju uporabe neispravnih električnih kabela.
- Osim toga, unatoč svim poduzetim mjerama opreza, mogu postojati skrivene potencijalne opasnosti.
- Potencijalne opasnosti moguće je smanjiti na minimum pridržavanjem uputa iz odjeljaka "Sigurnosne napomene" i "Namjenska uporaba" te cijelog priručnika za uporabu.

Spremite sigurnosne napomene na sigurno mjesto.

6. Tehnički podatci

Usisni nastavak, Ø priključka	100 mm
Duljina crijeva	2000 mm
Učinak zraka	1150 m ³ /h
Razlika tlaka	900 Pa
Filtarska površina	oko 1 m ²
Zapremnina spremnika	75 l
Masa	14 kg
Elektromotor	220-240 V~ / 50Hz
Ulazna snaga	550 W
Brzina vrtnje motora	2900 min ⁻¹

Pridržavamo pravo na tehničke izmjene!

Buka i vibracije

⚠ **Upozorenje:** Buka može imati ozbiljne posljedice na vaše zdravlje. Ako buka stroja prijeđe 85 dB, nosite odgovarajuću zaštitu za sluh.

7. Raspakiranje

⚠ POZOR!

Uređaj i ambalažni materijali nisu dječja igračka! Djeca se ne smiju igrati plastičnim vrećicama, folijama i malim dijelovima! Postoji opasnost od gutanja i gušenja!

- Otvorite pakiranje i oprezno izvadite uređaj.
- Uklonite ambalažni materijal te ambalažne i transportne osigurače (ako postoje).
- Provjerite je li isporučena oprema kompletna.
- Provjerite postoje li na uređaju i priboru štete kod transporta. U slučaju reklamacija potrebno je odmah obavijestiti otpremnika. Naknadne reklamacije neće se uvažiti.
- Sačuvajte pakiranje po mogućnosti do isteka jamstvenog razdoblja.
- Prije uporabe upoznajte se s uređajem na temelju priručnika za uporabu.
- Kao pribor te potrošne i rezervne dijelove rabite samo originalne dijelove. Rezervne dijelove možete nabaviti od ovlaštenog distributera.
- Prilikom naručivanja navedite naše brojeve artikala te tip i godinu proizvodnje uređaja.

8. Montaža / prije stavljanja u pogon

⚠ POZOR!

Prije stavljanja u pogon svakako kompletno montirajte uređaj!

8.1 Montaža postolja (sl. 3 - 6)

- Pričvrstite dva kotača s po jednom podložnom pločicom (15) i rascjepkom (16) (sl. 3).
- Pričvrstite bočnu oblogu desno (5a) i bočnu oblogu lijevo (5b) s po dva vijka s lečastom glavom (18) i dvije šesterostrane matice (19) (sl. 4).
- Sada montirajte međuelement (13) s pomoću ukupno četiri vijka s lečastom glavom (17) (sl. 5).
- Postavite kompletno kućište s motorom (3) na postolje i učvrstite ga s ukupno osam vijaka s lečastom glavom (17) (sl. 6).

8.2 Montaža vreće za strugotine (sl. 7)

- Pričvrstite vreću za strugotine (10) na donji zračni izlaz s pomoću stezne trake (11) (sl. 7).

8.3 Montaža filtarske vreće (sl. 8)

- Utaknite štap za držanje (1) u kompletno kućište s motorom (3) i zakvačite filtarsku vreću (2) (sl. 7).

8.4 Montaža usisnog crijeva (sl. 9 + 10)

- Pričvrstite usisno crijevo (6) na sapnicu na kompletnom kućištu s motorom (3) i fiksirajte ga crijevnom objumicom (14) (sl. 9).
- Pričvrstite crijevnu spojnicu (8) na donji kraj crijeva (6) s pomoću crijevne objumice (14) (sl. 10).

9. Stavlanje u pogon

⚠ POZOR!

Prije stavljanja u pogon svakako kompletno montirajte uređaj!

9.1 Uključivanje/isključivanje, sl. 1

- Za uključivanje postavite sklopku za uključivanje/isključivanje (4) u položaj "I".
- Za ponovno isključivanje uređaja postavite sklopku za uključivanje/isključivanje (4) u položaj "0".

10. Priključivanje na električnu mrežu

Montirani elektromotor priključen je pripravan za rad. Priključak ispunjava važeće propise VDE i DIN. Postojeći električni priključak i korišteni produžni kabel moraju udovoljavati tim propisima.

Oštećen električni priključni vod

Na električnim kabelima često nastaju oštećenja izolacije.

Uzroci toga mogu biti sljedeći:

- Pritisnuta mjesta, ako se kabeli provode kroz procjepu u prozorima ili vratima.
- Pregibi zbog neispravnog učvršćivanja ili provođenja električnog kabela.
- Posjekotine zbog gaženja električnog kabela.
- Oštećenja izolacije zbog čupanja iz zidne utičnice.
- Pukotine zbog starenja izolacije.

Takvi oštećeni električni kabeli ne smiju se rabiti i zbog oštećenja izolacije opasni su za život.

Redovito provjeravajte jesu li električni kabeli oštećeni.

Prilikom provjere pobrinite se za to da kabel nije priključen na električnu mrežu.

Električni kabeli moraju udovoljavati važećim propisima VDE i DIN. Rabite samo priključne vodove s istom oznakom.

Na električnom kabelu mora obvezno biti otisnut tip kabela.

Kod jednofaznih izmjeničnih motora za strojeve s visokom zaletnom strujom (od 3000 W) preporučujemo zaštitu od C 16 A ili K 16 A!

11. Čišćenje

⚠ Pozor!

Prije svih radova čišćenja izvucite mrežni utikač.

Preporučujemo da uređaj očistite odmah nakon svake uporabe.

Krpom povremeno očistite strugotine i prašinu sa stroja.

Uređaj redovito čistite vlažnom krpom i mazivim sapunom. Ne rabite sredstva za čišćenje ili otapala jer bi ona mogla nagristi plastične dijelove uređaja.

Pobrinite se za to da voda ne može prodrijeti u unutrašnjost uređaja.

12. Skladištenje

- Uređaj i njegov pribor uskladištite na tamnom, suhom mjestu koje je zaštićeno od smrzavanja i nepriступačno djeci.
- Optimalna temperatura skladištenja je između 5 i 30 °C.
- Čuvajte alat u originalnom pakiranju.
- Pokrijte alat kako biste ga zaštitili od prašine ili vlage.
- Čuvajte priručnik za uporabu pored alata.

13. Održavanje

Pozor!

Prije svih radova održavanja izvucite mrežni utikač.

Priključci i popravci

Priključivanja i popravke električne opreme smije obaviti samo ovlašteni električar.

Imate li pitanja, navedite sljedeće podatke:

- Vrsta struje motora
- Podatci s označne pločice stroja
- Podatci s označne pločice motora

Servisne informacije

Valja voditi računa o tome da kod ovog proizvoda sljedeći dijelovi podliježu trošenju zbog uporabe ili prirodnom trošenju, odnosno da su sljedeći dijelovi potrebni kao potrošni materijali.

Potrošni dijelovi*: filterarska vreća, filterarski uložak

* Nisu nužno uključeni u opseg isporuke!

14. Zbrinjavanje i recikliranje

Napomene o ambalaži



Ambalažni materijali mogu se reciklirati. Molimo zbrinite ambalažu na ekološki način.

Napomene o Zakonu o električnim i elektroničkim uređajima



Otpadni električni i elektronički uređaji ne spadaju u kućni otpad, nego ih valja odnijeti na odvojeno mjesto prikupljanja i zbrinjavanja!

- Stare baterije ili akumulatore koji nisu fiksno ugrađeni u otpadni uređaj potrebno je prije predaje izvaditi tako da se ne unište! Njihovo zbrinjavanje regulirano je zakonom o baterijama.
- Vlasnici i korisnici električnih i elektroničkih uređaja zakonom su obvezni vratiti ih nakon uporabe.
- Krajnji korisnik isključivo je odgovoran za brisanje osobnih podataka na otpadnom uređaju koji treba zbrinuti!
- Simbol prekrížene kante za otpad znači da otpadne električne i elektroničke uređaje nije dopušteno zbrinjavati u kućni otpad.
- Otpadne električne i elektroničke uređaje moguće je besplatno predati na sljedeća mjesta:
 - Javno-pravna mjesta za zbrinjavanje i prikupljanje (npr. komunalna dvorišta)
 - Mjesta prodaje električnih uređaja (stacionarna i internetska), ako su trgovci obvezni preuzeti ih ili ako besplatno nude tu uslugu.
 - Do tri otpadna električna uređaja po svakoj vrsti uređaja, s duljinom rubova od maksimalno 25 centimetara, možete bez prethodne nabave novog uređaja besplatno predati proizvođaču ili nekom drugom obližnjem ovlaštenom sabiralištu.
 - Dodatne dopunske uvjete povrata od proizvođača i distributera možete saznati od servisne službe.

- U slučaju isporuke novog električnog uređaja od proizvođača privatnom kućanstvu on može omogućiti besplatno preuzimanje otpadnog električnog uređaja na zahtjev krajnjeg korisnika. U vezi s tim obratite se servisnoj službi proizvođača.
- Ove izjave vrijede samo za uređaje koji se montiraju i prodaju u državama Europske unije i koji podliježu Europskoj direktivi 2012/19/EU. U državama izvan Europske unije mogu vrijediti drukčiji propisi za zbrinjavanje otpadnih električnih i elektroničkih uređaja.

Razlaga simbolov na napravi

Z uporabo simbolov v tem priročniku želimo vašo pozornost usmeriti na mogoča tveganja. Varnostni simboli in razlage, ki jih spremljajo, je treba natančno razumeti. Sama opozorila ne odpravijo tveganj in ne morejo nadomestiti ustreznih ukrepov za preprečevanje nesreč.

	<p>Pred zagonom preberite navodila za uporabo in varnostne napotke ter jih upoštevajte!</p>
	<p>Nosite zaščito za sluh. Zaradi vpliva hrupa lahko oglušite.</p>
	<p>Nosite masko za zaščito pred prahom. Pri delu z lesom in drugimi materiali lahko nastane zdravju škodljiv prah. Materiala, ki vsebuje azbest, ni dovoljeno obdelovati!</p>
	<p>Razred zaščite II</p>
<p>⚠ Pozor!</p>	<p>V teh navodilih za uporabo so mesta, ki zadevajo vašo varnost, označena s tem znakom</p>

Kazalo:
Stran:

1.	Uvod.....	112
2.	Opis naprave.....	112
3.	Obseg dostave.....	112
4.	Namenska uporaba	113
5.	Varnostni napotki	113
6.	Tehnični podatki.....	115
7.	Razpakiranje.....	115
8.	Postavitev / Pred zagonom.....	115
9.	Zagon naprave.....	116
10.	Električni priključek.....	116
11.	Čiščenje	116
12.	Skladiščenje.....	116
13.	Vzdrževanje	116
14.	Odlaganje med odpadke in reciklaža.....	117

1. Uvod

Proizvajalec:

Scheppach GmbH
Günzburger Straße 69
D-89335 Ichenhausen

Spoštovani kupec,

želimo vam veliko veselja in uspeha pri delu z vašo novo napravo.

Napotek:

Proizvajalec te naprave skladno z veljavnim zakonom o odgovornosti za izdelke ne jamči za poškodbe na tej napravi ali poškodbe s to napravo, do katerih pride pri:

- nepravilnem ravnanju,
- neupoštevanju navodil za uporabo,
- popravilih, ki jih izvedejo tretje osebe, nepooblaščenih strokovnjaki,
- vgradnji neoriginalnih nadomestnih delov in zamenjavi z njimi,
- nenamenski uporabi
- Izpadi električne naprave zaradi neupoštevanja električnih predpisov in določil VDE 0100, DIN 57113/ VDE 0113

Upoštevajte naslednje:

Pred montažo in zagonom preberite celotno besedilo navodil za uporabo.

Ta navodila za uporabo vam olajšajo spoznati napravo in izkoristiti njene možnosti uporabe, ki so v skladu z določili.

Navodila za uporabo vsebujejo pomembne napotke o varnem, strokovnem in ekonomičnem delu z napravo, o izogibanju nevarnostim, prihranku stroškov za popravila, zmanjšanju časov izpada in povečanju zanesljivosti ter življenjske dobe naprave.

Poleg varnostnih določil v teh navodilih za uporabo morate nujno upoštevati predpise svoje države, ki veljajo za uporabo naprave.

Navodila za uporabo shranite poleg naprave, ovita v plastični ovitek, tako da bodo zaščiteni pred umazanijo in vlago. Pred sprejemom dela mora vsaka upravljalna oseba prebrati in skrbno upoštevati omenjena navodila.

Na napravi lahko delajo samo osebe, ki so poučene o uporabi naprave in o nevarnostih, ki so povezane s tem. Upoštevajte zahtevano najnižjo starost.

Poleg varnostnih napotkov iz teh navodil in posebnih predpisov vaše države morate pri uporabi identičnih strojev upoštevati tudi splošno veljavna tehnična pravila.

Ne prevzemamo nikakršne odgovornosti za nezgode in poškodbe, nastale zaradi neupoštevanja teh navodil in varnostnih napotkov.

2. Opis naprave

1. Podporna palica
2. Filtrska vreča
3. Ohišje v kompletu z motorjem
4. Stikalo za vklop/izklop
- 5a. Desni stranski pokrov
- 5b. Levi stranski pokrov
6. Cev za odsesavanje
7. Kolo
8. Cevna spojka
9. Talna plošča
10. Vrečka za ostružke
11. Spenjalni trak
12. Komplet vmesnikov
13. Vmesna plošča
14. Objemka za gibko cev
15. Podložka
16. Razcepka
17. Vijak z lečasto glavo M5 x 16
18. Vijak z lečasto glavo M5 x 30
19. Šesteroroba matica M5

3. Obseg dostave

- Ohišje v kompletu z motorjem
- Talna plošča
- Desni stranski pokrov
- Levi stranski pokrov
- Vmesna plošča
- Cev za odsesavanje
- Filtrska vreča
- Vrečka za ostružke
- Podporna palica
- Spenjalni trak
- Kolo (2x)
- Cevna spojka
- Komplet vmesnikov (4-delni)
- Objemka za gibko cev (2x)
- Podložka (2x)
- Razcepka (2x)
- Vijak z lečasto glavo M5 x 16 (12x)
- Vijak z lečasto glavo M5 x 30 (4x)

- Šesteroroba matica M5 (4x)
- Navodila za uporabo

4. Namenska uporaba

Stroj ustreza veljavni direktivi o strojih ES.

- Stroj je izdelan skladno s stanjem tehnike in varnostno tehničnimi pravili. Vseeno pa lahko pri uporabi nastane nevarnost za telo in življenje uporabnika ali tretjih oseb oz. pride do poškodb stroja in drugih vrednostnih predmetov.
- Stroj lahko uporabljate samo v tehnično brezhibnem stanju in skladno z namenom ter navodili za uporabo, pri tem pa morate biti osveščeni o varnosti in se zavedati nevarnosti! Še posebej tiste motnje, ki lahko vplivajo na varnost, morate (dati) takoj odpraviti!
- Sistem za odsesavanje služi za odsesavanje ostružkov, ki nastajajo pri obdelavi lesa ali lesu podobnih materialov.
- Prosimo, upoštevajte, da naše naprave namensko niso konstruirane za gospodarsko, obrtno ali industrijsko uporabo. Ne prevzemamo nobene odgovornosti, če napravo uporabljate v gospodarskih, obrtnih ali industrijskih obratih ter enakih dejavnostih.
- Redno preverjajte, če so filtri poškodovani. Poškodovane filtre zamenjajte! Redno preverjajte tesnost ohišja in tesnila za filtre in vrečko za ostružke.
- Če uporabljate čistilne šobe, ne vsesavajte tujkov, kot so na primer vijaki, žebliji, plastični ali lesni kosi.
- Stroj je dovoljeno uporabljati samo z originalni deli in originalnim priborom proizvajalca.
- Odsesavanje lesnega prahu in lesnih ostružkov v industrijskem območju ni dovoljeno.
- Primerno samo za zbiranje ostružkov (ne prahu).
- Vsaka vrsta uporabe, ki presega opisano, velja za nenamensko uporabo. Proizvajalec ne daje garancije za poškodbe, ki nastanejo kot posledica take uporabe; tveganje pri takih delih nosi izključno uporabnik.
- Upoštevati morate proizvajalčeve predpise glede varnosti, dela in vzdrževanja ter meritve iz tehničnih podatkov.
- Upoštevati morate zadevne predpise za preprečevanje nezdod in ostala, splošno priznana varnostno-tehnična pravila.
- Stroj lahko uporabljajo, vzdržujejo ali popravljajo samo osebe, ki se na to spoznajo in so poučene o nevarnostih. Lastnoročne spremembe na stroju izključujejo garancijo proizvajalca za poškodbe, do katerih pride kot posledica.

- Stroj je dovoljeno uporabljati samo z originalnim priborom proizvajalca.

5. Varnostni napotki

⚠ Pozor! Pri uporabi električnih orodij je treba zaradi zaščite pred električnim udarom, nevarnostjo poškodb in požara upoštevati sledeče temeljne varnostne ukrepe. Pred uporabo električnega orodja preberite vse varnostne napotke in jih varno shraniti

Varno delo

- Opozorilo: Ob uporabi električnih orodij je treba upoštevati osnovne varnostne ukrepe, da boste preprečili tveganja požara, električnega udara in telesnih poškodb.
- Vse te napotke upoštevajte pred in med delom s strojem.
- Te varnostne napotke skrbno shranite.
- Zavarujte se pred električnim udarom. Preprečite stik telesa z ozemljenimi deli.
- Naprave, ki jih ne uporabljate, morate shraniti na suhem in zaprtem mestu zunaj dosega otrok.
- Orodja morajo biti ostra in čista, da lahko z njimi delate bolje in varneje.
- Redno preverjajte kabel orodja in ga predajte strokovnjaku, da ga zamenja, če je poškodovan.
- Redno preverjajte kabelski podaljšek in ga zamenjajte, če je poškodovan.
- Na prostem uporabljajte samo dovoljene, ustrezno označene kabelske podaljške.
- Pazite, kaj delate. Dela se lotevajte razumno. Orodja ne uporabljajte, če ste utrujeni.
- Ne uporabljajte orodij, pri katerih ni mogoče vklopiti in izklopiti stikala.
- Opozorilo! Uporaba drugih vložnih orodij in drugega pribora lahko za vas predstavlja nevarnost poškodb.
- Pri vseh nastavljajalnih in oskrbovalnih delih izvlecite vtič.
- Varnostne napotke posredujte vsem osebam, ki delajo na stroju.
- Pred zagonom preverite, ali se napetost na tipski ploščici naprave ujema z omrežno napetostjo.
- Če je potreben kabelski podaljšek, se prepričajte, da je njegov presek zadosten za tokovno porabo naprave. Najmanjši skupni presek 1,5 mm².
- Kabelski boben uporabljajte samo, ko je odvit.
- Preverite omrežni priključni vod. Ne uporabljajte pomanjkljivih ali poškodovanih priključnih vodov.

- Kabla ne uporabljajte za to, da bi izvlekli vtič iz vtičnice. Kabel zaščitite pred vročino, oljem in ostrimi robovi.
- Stroja ne izpostavljajte dežju in ga ne uporabljajte v vlažnem ali mokrem okolju.
- Poskrbite za dobro osvetlitev.
- Ne žagajte v bližini vnetljivih tekočin ali plinov.
- Pri delih na prostem je priporočeno nošenje obutve, odporne proti drsenju. Če imate dolge lase, nosite mrežico za lase. Izogibajte se neobičajnim telesnim držam
- Oseba, ki upravlja z orodjem, mora biti stara najmanj 18 let, vajenci pa najmanj 16 let, ampak pod nadzorom.
- Otroci naj se približujejo napravi, priključeni na omrežje.
- Na delovnem mestu naj ne bo lesnih odpadkov in naokoli ležečih delov.
- Nered v delovnem prostoru lahko povzroči nezgode.
- Druge osebe, še posebej otroci, se ne smejo dotikati orodja ali omrežnega kabla. Ne smejo se približevati delovnemu mestu.
- Oseb, ki delajo na stroju, ni dovoljeno motiti.
- Predelave ter nastavljanje, meritve in čiščenje opravljajte le, ko je motor izklopljen. - Izvlecite omrežni vtič -
- Pred vklopom preverite, če ste odstranili ključne in nastavljajna orodja.
- Ko zapustite delovno mesto, izklopite motor in izvlecite omrežni vtič.
- Vse zaščitne in varnostne priprave je treba po zaključenih popravilih in vzdrževalnih delih takoj ponovno namestiti.
- Upoštevaty morate proizvajalčeve napotke glede varnosti, dela in vzdrževanja ter dimenzije, navedene v tehničnih podatkih.
- Upoštevajite zadevne predpise za preprečevanje nezgod in ostala, splošno priznana varnostno tehnična pravila.
- Pri težkih delih ne uporabljajte strojev z nizko zmogljivostjo.
- Kabla ne uporabljajte v namene, za katere ni predviden.
- Pazite, da stojite varno in da vedno ohranjate ravnotežje.
- Prepričajte se, da premični deli brezhibno delujejo, se ne zatikajo in niso poškodovani. Vsi deli morajo biti pravilno nameščeni in izpolnjevati morajo vse pogoje, da je zagotovljeno brezhibno delovanje orodja.
- Poškodovane zaščitne priprave in dele mora priznana strokovna delavnica ustrezno popraviti ali zamenjati, če v navodilih za uporabo ni podano nič drugega.
- Poškodovana stikala naj zamenja servisna delavnica.
- To orodje ustreza zadevnim varnostnim določilom. Popravila lahko izvaja samo strokovnjak za elektro, s tem, da uporablja originalne nadomestne dele, sicer lahko nastane nevarnost za uporabnika.
- Po potrebi nosite ustrezno osebno zaščitno opremo. Slednje lahko vključuje:
 - zaščito za sluh zaradi preprečevanja tveganja nastanka naglušnosti;
 - zaščito dihal zaradi preprečevanja tveganja vdihovanja nevarnega prahu.
- Upravljaavec mora biti seznanjen s pogoji, ki vplivajo na povzročanje hrupa.
- Napake na stroju je treba takoj, ko se odkrijejo, sporočiti osebi, ki je odgovorna za varnost.
- Ta naprava ni primerna za vsesavanje nevarnega prahu.
- To napravo lahko uporabljajo otroci starejši od 8 let in osebe z zmanjšanimi fizičnimi, senzoričnimi ali duševnimi sposobnostmi ali brez izkušenj oziroma znanja pod nadzorom, ali če so poučeni o varnem ravnanju z napravo in s tem povezanimi nevarnostmi.
- Otroci se ne smejo igrati z napravo.
- Otroci ne smejo čistiti ali servisirati naprave brez nadzora.
- **OPOZORILO:** Upravljalci morajo biti ustrezno poučeni o uporabi teh strojev.
- **OPOZORILO:** Ta stroj ni primeren za vsesavanje zdravju škodljivega prahu.
- **OPOZORILO:** Ta stroj je primeren samo za suho uporabo.
- **OPOZORILO:** Ta stroj je namenjen samo za uporabo v notranjih prostorih.
- **OPOZORILO:** Ta stroj je dovoljeno hraniti samo v notranjih prostorih.
- **OPOZORILO:** Omrežni priključni vod ne sme priti v stik z vrtečimi se ščetkami.
- Če se omrežni priključni vod tega orodja poškoduje, ga mora zamenjati proizvajalec ali njegova servisna služba ali podobno kvalificirana oseba, da se izognete nevarnostim.

⚠ OPOZORILO! To električno orodje med delovanjem ustvarja elektromagnetno polje. To polje lahko v določenih okoliščinah vpliva na aktivne ali pasivne medicinske vsadke. Zaradi zmanjšanja nevarnosti resnih ali smrtnih poškodb, osebam z medicinskimi vsadki priporočamo, da se pred uporabo električnega orodja posvetujejo s svojim zdravnikom ali proizvajalcem medicinskega vsadka.

Preostala tveganja

Stroj je izdelan skladno s stanjem tehnike in priznanimi varnostno tehničnimi pravili. Kljub temu lahko pride pri delu do pojava ostalih tveganj.

- Ogroženost zdravja zaradi prahu lesa ali lesenih trsk. Obvezno nosite osebno zaščitno opremo kot je sta zaščitna za oči in masko proti prahu.
- Pri zapiranju in menjavi vreče za zbiranje prahu lahko vdihnete prah. Če ne upoštevate napotkov za odstranjevanje v navodilu za uporabo (npr. uporaba mask za prah P2), lahko vdihnete prah.
- Ogroženost zdravja zaradi hrupa. Pri delu se dovoljen nivo hrupa prekorači. Obvezno nosite osebno zaščitno opremo in zaščito sluha.
- Ogroženost zaradi toka, če ne uporabljate ustreznih električnih priključnih vodov.
- Poleg tega lahko kljub vsem izpolnjenim preventivnim ukrepom ostanejo preostala tveganja, ki niso očitna.
- Ostala tveganja lahko minimizirate, če skupaj upoštevate »varnostne napotke« in »namensko uporabo« ter navodila za uporabo v celoti.

Varnostne napotke skrbno shranite.

6. Tehnični podatki

Nastavek za odsesavanje, Ø priključka	100 mm
Dolžina cevi	2000 mm
Pretok zraka	1150 m ³ /h
Tlačna razlika	900 Pa
Filtrirna površina	pribl. 1 m ²
Prostornina posode	75 l
Teža	14 kg
Elektromotor	220-240 V~ / 50Hz
Vhodna moč	550 W
Število vrtljajev motorja	2900 min ⁻¹

Tehnične spremembe so pridržane!

Hrup in vibracije

⚠ Opozorilo: Hrup ima lahko hude posledice za vaše zdravje. Če hrup stroja prekorači 85 dB, uporabljajte ustrezno zaščito sluha.

7. Razpakiranje

⚠ POZOR!

Naprava in embalažni material nista otroški igrači! Otroci se ne smejo igrati s plastičnimi vrečkami, folijami in majhnimi deli! Obstaja nevarnost, da jih pogoltnejo in se z njimi zadušijo!

- Odprite embalažo in napravo previdno vzemite ven.
- Odstranite embalažni material ter ovojna in transportna varovala (če obstajajo).
- Preverite, ali je obseg dostave celovit.
- Preverite, če so se naprava in deli pribora poškodovali med transportom. V primeru reklamacij morate takoj obvestiti prevoznika. Kasnejših reklamacij ne bomo priznali.
- Po možnosti embalažo shranite do preteka garancijskega časa.
- Pred uporabo morate s pomočjo navodil za uporabo spoznati napravo.
- Kot pribor, obrabne in nadomestne dele uporabljajte samo originalne dele. Nadomestne dele dobite pri svojem specializiranem trgovcu.
- Pri naročanju navedite našo številko artikla in tip ter leto izdelave naprave.

8. Postavitev / Pred zagonom

⚠ POZOR!

Pred zagonom obvezno v celoti montirajte napravo!

8.1 Montaža podnožja (slike 3–6)

- Obe kolesi pritrdite vsako z eno podložko (15) in eno razcepko (16) (slika 3).
- Desno stransko oblogo (5a) in levo stransko oblogo (5b) pritrdite vsako z dvema vijakoma z lečasto glavo (18) in dvema šestereborbima maticama (19) (slika 4).
- Zdaj montirajte vmesni del (13) s skupaj štirimi vijaki z lečasto glavo (17) (slika 5).
- Postavite ohišje v kompletu z motorjem (3) na podnožje in ga fiksirajte s skupaj osmimi vijaki z lečasto glavo (17) (slika 6).

8.2 Montaža vrečke za ostružke (slika 7)

- Vrečko za ostružke (10) pritrdite s spenjalnim trakom (11) na spodnji izhod za zrak (slika 7).

8.3 Montaža filtrske vreče (slika 8)

- Podporno palico (1) vtaknite v ohišje v kompletu z motorjem (3) in vstavite filtrsko vrečo (2) (slika 8).

8.4 Montaža cevi za odsesavanje (sliki 9 + 10)

- Cev za odsesavanje (6) pritrdite na šobo na ohišju v kompletu z motorjem (3) ter jo fiksirajte z objemko za gibko cev (14) (slika 9).
- Cevno spojko (8) pritrdite z objemko za gibko cev (14) na drugi konec gibke cevi (6) (slika 10).

9. Zagon naprave

⚠ POZOR!

Pred zagonom obvezno v celoti montirajte napravo!

9.1 Vkllop/izkllop, slika 1

- Če želite napravo vklopiti, preklopite stikalo za vklop/izkllop (4) v položaj »I«.
- Če želite napravo izklopiti, preklopite stikalo za vklop/izkllop (4) v položaj »0«.

10. Električni priključek

Nameščeni elektromotor je priključen, tako da je pripravljen za uporabo. Priključek ustreza zadevnim standardom VDE in DIN. Omrežni priključek in uporabljen podaljšek na strani kupca morata ustrezati predpisom.

Poškodovan električni priključni vodnik

Na električnih priključnih vodih pogosto nastanejo poškodbe izolacije.

Vzroki za to so lahko:

- Otiščanci, če priključne vode speljete skozi okna ali reže vrat.
- Pregibi zaradi nepravilne pritrditve ali vodenja priključnih vodov.
- Rezi zaradi vožnje preko priključnih vodov.
- Poškodbe izolacije zaradi iztrganja iz stenske vtičnice.
- Pretrgana mesta zaradi staranja izolacije.

Takih poškodovanih električnih priključnih vodov ne smete uporabljati, ker so zaradi poškodb izolacije smrtno nevarni.

Redno preverjajte, če so električni priključni vodi poškodovani. Pri tem pazite, da priključni vod pri preverjanju ne bo visel na električnemu omrežju.

Električni priključni vodi morajo ustrezati zadevnim določilom VDE in DIN. Uporabljajte samo priključne vode z enako oznako.

Po predpisih mora biti oznaka tipa priključnega voda natisnjena na njem.

Pri enofaznem motorju na izmenični tok priporočamo, da pri strojih z visokim zagonskim tokom (od 3000 W naprej) uporabite varovalko C 16 A ali K 16 A!

11. Čiščenje

⚠ Pozor!

Pred vsemi čiščenji izvlcite omrežni vtič.

Priporočamo, da napravo očistite neposredno po vsaki uporabi.

Od časa do časa s krpo obrišite iveri in prah, ki se nabirajo na stroju.

Napravo redno čistite z vlažno krpo in malo mazavega mila. Ne uporabljajte čistil ali topil, ker lahko poškodujejo plastične dele naprave.

Pazite, da v notranjost naprave ne vdre voda.

12. Skladiščenje

- Napravo in njen pribor hranite na temnem, suhem, otrokom nedostopnem mestu, kjer ni nevarnosti zmrzovanja.
- Optimalna temperatura skladiščenja je med 5 in 30 °C.
- Orodje shranjujte v originalni embalaži.
- Pokrijte orodje, da ga zaščitite pred prahom ali vlago.
- Navodila za uporabo shranjujte ob orodju.

13. Vzdrževanje

Pozor!

Pred vzdrževanjem izvlcite omrežni vtič.

Priključki in popravila

Priključevanje in popravila električne opreme lahko izvajajo samo električarji.

V primeru povpraševanja morate navesti spodnje podatke:

- Vrsta toka, ki napaja motor
- Podatki tipske ploščice stroja
- Podatki na tipski ploščici motorja

Informacije o servisu

Upošteвайте, da so pri tem izdelku sledeči deli podvrženi obrabi, ki izhaja iz uporabe, ali naravni obrabi oz. so sledeči deli potrebni kot potrošni material.

Obrabljivi deli*: filtrska vreča, filtrski vložek

* Ni nujno v obsegu dostave!

14. Odlaganje med odpadke in reciklaža

Napotki za embalažo



Embalažne materiale je mogoče reciklirati. Embalažo zavržite okolju prijazno.

Napotki glede zakona o električnih in elektronskih napravah







Stare električne in elektronske naprave ne sodijo med gospodinjske, pač pa jih morate zavreči oz. oddati na zbirno mesto ločeno!

- Stare baterije in akumulatorje, ki niso fiksno vgrajeni v staro napravo, je treba pred oddajo na zbirno mesto odstraniti brez uničenja komponent! Navodila za njihovo odstranjevanje ureja zakon o baterijah.
- Lastnik oz. uporabnik električnih in elektronskih naprav je zakonsko zavezan, da stare naprave po njihovi uporabi odda.
- Končni uporabnik nosi odgovornost za brisanje svojih osebnih podatkov na stari napravi, ki jo želi zavreči!
- Simbol prečrtanega smetnjaka pomeni, da električnih in elektronskih naprav ne smete odlagati med gospodinjske odpadke.
- Električne in elektronske naprave lahko brezplačno oddate na naslednjih mestih:
 - Javno-pravna mesta za odstranjevanje odpadkov oz. zbirna mesta (npr. komunalna podjetja)
 - Prodajna mesta električnih naprav (stacionarna in spletna), če so trgovci zavezani k prevzemanju starih naprav ali to ponujajo brezplačno.

- Do tri stare električne naprave na vrsto naprave, z dolžino stranice največ 25 centimetrov, lahko brez predhodnega nakupa nove naprave od proizvajalca oddate pri njem ali na drugem pooblaščenem zbirnem mestu v vaši bližini.
- Ostale proizvajalčeve in trgovčeve dodatne pogoje za prevzem najdete pri posamezni servisni službi.
- Če proizvajalec dostavi novo električno napravo v zasebno gospodinjstvo, lahko končni uporabnik na zahtevo naroči brezplačen prevzem stare električne naprave. Povežite se s servisno službo proizvajalca.
- Te izjave veljajo le za naprave, ki so nameščene in prodane v državah Evropske unije in so predmet evropske direktive 2012/19/EU. V državah izven območja Evropske unije lahko veljajo drugačna določila za odstranjevanje starih električnih in elektronskih naprav med odpadke.

Seadmel olevate sümbolite selgitus

Käesolevas juhendis kasutatavate sümbolite ülesanne on juhtida teie tähelepanu võimalikele riskidele. Ohutussümbolitest ja nende juurde kuuluvatest selgitustest tuleb täpselt aru saada. Hoiatused ise ühtki riski ei kõrvalda ega suuda asendada korrektseid meetmeid õnnetuste ärahoidmiseks.

	<p>Lugege enne käikuvõtmist kasutusjuhend ja ohutusjuhised läbi ning pidage neist kinni!</p>
	<p>Kandke kuulmekaitset. Müratõrje võib põhjustada kuulmiskadu.</p>
	<p>Kandke tolmu- ja auruaitsemaski. Puidu ja muude materjalide töötlemisel võib tekkida tervistkahjustav tolm. Asbestisisaldusega materjali ei tohi töödelda!</p>
	<p>Kaitseklass II</p>
<p>⚠ Tähelepanu!</p>	<p>Käesolevas käsitsuskorralduses oleme varustanud Teie ohutust puudutavad kohad selle märgiga</p>

Sisukord:
Lk:

1.	Sissejuhatus	120
2.	Seadme kirjeldus	120
3.	Tarnekomplekt	120
4.	Sihtotstarbekohane kasutus	121
5.	Ohutusjuhised	121
6.	Tehnilised andmed	123
7.	Lahtipakkimine	123
8.	Ülespanemine / enne käikuvõtmist	123
9.	Käikuvõtmine	124
10.	Elektriühendus	124
11.	Puhastamine	124
12.	Ladustamine	124
13.	Hooldus	124
14.	Utiliseerimine ja taaskäitlus	125

1. Sissejuhatus

Tootja:

Scheppach GmbH
Günzburger Straße 69
D-89335 Ichenhausen

Austatud klient!

Soovime Teile uue seadme meeldivat ja edukat kasutamist.

Juhis:

Kõnealuse seadme tootja ei vastuta kehtiva tootevastutuse seaduse järgi kahjude eest, mis tekivad seadmel või seadme tõttu alljärgnevatel juhtudel:

- asjatundmatul käsitsemisel,
- Käsitsemiskorralduse eiramine
- Remontimisel kolmandate isikute, volitamata spetsialistide poolt
- Mitte-originaalosade paigaldamine ja nendega välvahetamine
- mitte sihtotstarbekohasel kasutamisel
- Elektrisüsteemi rivist väljalangemisel elektrialaeeskirjade ning VDE nõuete 0100, DIN 57113 / VDE 0113 eiramisel

Pidage silmas:

Lugege enne montaaži ja käikuvõtmist kogu kasutusjuhendi tekst läbi.

Käesoleva kasutusjuhendi ülesandeks on hõlbustada seadme tundmaõppimist ja selle kasutamist vastavalt sihtotstarbekohastele kasutusvõimalustele.

Kasutusjuhend sisaldab tähtsaid juhiseid, kuidas saate seadmega ohutult, asjatundlikult ning ökonoomselt töötada, ja kuidas saate vältida ohte, hoida kokku remondikuluisid, lühendada seisuaegu ning suurendada elektritööriista töökindlust ja eluiga.

Lisaks käesolevas kasutusjuhendis esitatud ohutusnõuetele peate tingimata oma riigis seadme käitamise kohta kehtivaid eeskirju järgima.

Hoidke kasutusjuhendit kilekotis mustuse ja niiskuse eest kaitstult seadme juures alal. Kõik operaatorid peavad selle enne töö alustamist läbi lugema ja seda hoolikalt järgima.

Seadmega tohivad töötada ainult isikud, keda on seadme kasutamise osas instrueeritud ja sellega seonduvast ohtudest teavitatud. Nõutavast miinimumvanusest tuleb kinni pidada.

Peale käesolevas käsitusjuhendis sisalduvate ohutusjuhiste ning Teie riigis ehituslikult samade masinate kohta kehtivate eeskirjade tuleb järgida üldtunnustatud tehnilisi reegleid.

Me ei võta vastutust õnnetuste või kahjude eest, mis tekivad käesoleva juhendi ja ohutusjuhiste eiramisest.

2. Seadme kirjeldus

1. Hoidevarras
2. filterkott
3. Mootoriga kmpl korpus
4. Sisse-/ väljalüliti
- 5a. Parem külgpaneel
- 5b. Vasak külgpaneel
6. imuvoolik
7. Ratas
8. Voolikuliitmik
9. põhjaplaat
10. laastukott
11. Klamberlint
12. Adapterikomplekt
13. Vaheplaat
14. Voolikuvits
15. Alusseib
16. splint
17. Läätspeakruvi M5x16
18. Läätspeakruvi M5x30
19. Kuuskantmutter M5

3. Tarnekomplekt

- Mootoriga kmpl korpus
- põhjaplaat
- Parem külgpaneel
- Vasak külgpaneel
- Vaheplaat
- imuvoolik
- filterkott
- laastukott
- Hoidevarras
- Klamberlint
- Ratas (2x)
- Voolikuliitmik
- Adapterikomplekt (4-osaline)
- Voolikuvits (2x)
- Alusseib (2x)
- Splint (2x)
- Läätspeakruvi M5x16 (12x)
- Läätspeakruvi M5x30 (4x)
- Kuuskantmutter M5 (4x)

- Käsitusjuhend

4. Sihtotstarbekohane kasutus

Masin vastab kehtivale EÜ masinadirektiivile.

- Masin on ehitatud tehnika arengutaseme ja ohutus-tehniliste reeglite kohaselt. Siiski võivad selle kasutamisel tekkida ohud kasutaja või kolmandate isikute tervisele ja elule või sattuda ohtu masin ning muud materiaalsed väärtused.
- Kasutage masinat ainult tehniliselt laitmatu seisundis ja sihtotstarbekohaselt, ohutus- ning ohuteadlikult ja kasutusjuhendit järgides! Kõrvaldage viivitamatult eelkõige rikked, mis võivad ohutust halvendada (laske kõrvaldada)!
- Imusüsteem on ette nähtud laastude äraimemiseks, mis tekivad puidu või puidusarnaste materjalide töötlemisel.
- Palun pidage silmas, et meie seadmed pole konstrueeritud kommerts-, käsitööndus- ega tööstuskasutuse jaoks. Me ei võta üle pretensiooniõiguskohustust, kui seadet kasutatakse kommerts-, käsitööndus- või tööstusettevõtetes ning samaväärsetel tegevustel.
- Kontrollige filtreid regulaarselt kahjustumise suhtes. Vahetage kahjustatud filtrid välja! Kontrollige regulaarselt korpuse tihedust ja filtrite ning laastukoti tihendeid.
- Ärge imege puhastusdüüside kasutamise korral sisse võõrkehi nagu näiteks kruvisid, naelu, plasti- või puidutükke.
- Masinat tohib käitada ainult tootja originaalosadega ja originaaltravikutega.
- Puidutolmu ja puidulaastude äraimemine kommertsvaldkonnas pole lubatud.
- Sobib ainult laastude (mitte tolmu) kogunemiseks.
- Igasugune ulatuslikum kasutus kehtib kui mitte sihtotstarbekohane. Sellest tulenevate kahjude eest tootja ei vastuta, risk lasub ainuüksi kasutajal.
- Tuleb pidada kinni tootja ohutus-, töö- ja hoolduseeskirjadest ning tehnilistes andmetes esitatud mõõtmetest.
- Tuleb järgida asjakohaseid õnnetuste ennetamise eeskirju ja muid üldtunnustatud ohustehnilisi reegleid.
- Masinat tohivad kasutada, hooldada ja parandada ainult isikud, kes seda tunnevad ja keda on ohtude osas instrueeritud. Masinal omavoliliselt tehtud muudatused välistavad tootja vastutuse sellest tekkivate kahjude eest.

- Masinat tohib kasutada ainult tootja originaaltravikutega.

5. Ohutusjuhised

△ **Tähelepanu!** Elektritööriistade kasutamisel tuleb kaitseks elektrilöögi, vigastus- ja tuleohtu eest järgmisi põhimõttelisi ohutusmeetmeid järgida. Lugege kõik need juhised enne antud elektritööriista kasutamist läbi ning hoidke ohutusjuhiseid korralikult alal.

Ohutu töötamine

- Hoiatus: Kui kasutatakse elektritööriista, siis tuleb järgida põhilisi ohutusabinõusid, et välistada tule, elektrilöögi ning inimeste vigastamise riske.
- Järgige enne masina kallal töötamist ja selle vältel kõiki neid juhiseid.
- Hoidke neid ohutusjuhiseid korralikult alal.
- Kaitske ennast elektrilöögi eest! Vältige keha kokkupuudet maandatud osadega.
- Mittekasutatavaid seadmeid tuleks hoida alal kuivas lukustatud kohas ja väljaspool laste käeulatus.
- Hoidke tööriistad teravad ja puhtad, et paremini ning ohutumalt töötada.
- Kontrollige regulaarselt tööriista kaablit ja laske see kahjustumise korral tunnustatud spetsialistil uuega asendada.
- Kontrollige regulaarselt pikendusjuhet ja asendage, kui see on kahjustunud.
- Kasutage õues ainult selleks heaks kiidetud, vastavalt tähistatud pikenduskaableid.
- Jälgige oma tegevust. Toimige töötamisel mõistlikult. Ärge kasutage tööriista, kui olete väsinud.
- Ärge kasutage tööriista, millel ei saa lülitit sisse ja välja lülitada.
- Hoiatus! Muude rakendustööriistade ja muude tarvikute kasutamine võib tähendada Teile vigastusohu.
- Tõmmake igasugustel seadistus- ja hooldustöödel võrgupistik välja.
- Andke ohutusjuhised kõigile isikutele edasi, kes masinal töötavad.
- Kontrollige enne käikuvõtmist, kas pinge seadme tüübisildil ühildub esitatud võrgupingega.
- Kui on vajalik pikenduskaabel, siis veenduge, et selle ristlõige on seadme voolutarbe jaoks piisav. Miinimumristlõige 1,5 mm².
- Kasutage kaablitruumlit ainult mahakeritud seisundis.
- Kontrollige võrguühendusjuhe üle. Ärge kasutage vigaseid või kahjustatud ühendusjuhtmeid.

- Ärge kasutage kaablit, et pistikut pistikupesast välja tõmmata. Kaitske kaablit kuumuse, õli ja teravate servade eest.
- Ärge jätke masinat vihma kätte ja ärge kasutage masinat niiske või märjas keskkonnas.
- Hoolitsege hea valgustuse eest.
- Ärge saagige põlemisvõimeliste vedelike või gaaside läheduses.
- Õues töötamisel on soovitatavad libisemiskindlad jalatsid. Kandke pikkade juuste korral juuksevõrku. Vältige ebanormaalselt kehahoiakut
- Operaator peab olema vähemalt 18 aastat, õpilane vähemalt 16 aastat vana, kuid ainult järelevalve all.
- Hoidke lapsed võrku ühendatud seadmest eemal.
- Hoidke töökoht puidujäätmetest ja vedelevatest osadest puhas.
- Tööpiirkonnas valitseva korratuse tagajärjeks võivad olla õnnetused.
- Ärge laske teistel isikutel, eelkõige lastel, tööriista ega võrgukaablit puudutada. Hoidke nad töökohast eemal.
- Masinal tegutsevate isikute tähelepanu ei tohi kõrvale juhtida.
- Viige ümbervarustus- ning seadistus-, mõõtmis- ja puhastustööd läbi ainult seisatud mootori korral. - tõmmake võrgupistik välja -
- Kontrollige enne sisselülitamist üle, kas võtmed ja seadistustööriistad on eemaldatud.
- Lülitage mootor töökohalt lahkumisel välja ja tõmmake võrgupistik välja.
- Kõik kaitse- ja ohutusseadised tuleb pärast remondi või hoolduse lõpetamist kohe tagasi monteerida.
- Tuleb pidada kinni tootja ohutus-, töö- ja hooldusjuhistest ning tehnilistes andmetes esitatud meetmetest.
- Tuleb järgida asjaomaseid õnnetuste ennetamise eeskirju ja muid üldtunnustatud ohutustehnilisi reegleid.
- Ärge kasutage rasketeks töödeks väikese võimsusega masinaid.
- Ärge kasutage kaablit eesmärkidel, milleks see pole ette nähtud!
- Hoolitsege stabiilse seisuasendi eest ja hoidke alati tasakaalu.
- Kontrollige üle, kas liikuvad detailid talitlevad laitmatult ega kiilu kinni või kas detailid on kahjustatud. Kõik detailid peavad olema õigesti monteeritud ja täitma kõiki tingimusi, et tagada tööriista laitmatu käitus.
- Kahjustatud kaitseesadised ja detailid tuleb lasta tunnustatud erialatöökojas asjatundlikult remondida või välja vahetada, kui kasutusjuhendis pole mainitud teisiti.
- Laske kahjustatud lüliti klienditeeninduse töökojas välja vahetada.
- Antud tööriist vastab asjaomastele ohutusnõuetele. Remonti tohib teostada ainult elektrispetsialist originaalvaruosi kasutades; vastasel juhul võivad kasutajal õnnetused juhtuda.
- Kui vajalik, kandke sobivat isiklikku kaitsevarustust. See võib hõlmata:
 - kuulmekaitset kuulmiskaotuse riski vähendamiseks,
 - respiraatorit ohtliku tolmu sissehingamise riski vähendamiseks.
- Operaatorit tuleb informeerida tingimustest, mis mõjutavad müra põhjustamist.
- Masinal esinevatest vigadest tuleb teavitada nende avastamisel kohe ohutuse eest vastutavat isikut.
- Antud seade ei sobi ohtliku tolmu vastuvõtmiseks.
- Antud seadet tohivad kasutada lapsed alates 8 eluaastast ja üle selle, samuti vähendatud füüsiliste, sensoorsete või mentaalsete võimete või puuduliku kogemuse ning teadmistega isikud, kui nad viibivad järelevalve all või neid on seadme ohutus kasutamises instrueeritud ning nad mõistavad sellest tulenevaid ohte.
- Lapsed ei tohi seadmega mängida.
- Puhastus ja korrahoidu ei tohi lapsed ilma järelevalveta läbi viia.
- HOIATUS: Operaatoreid tuleb antud masinate kasutamises küllaldaselt instrueerida.
- HOIATUS: Antud masin ei sobi terviseohtlike tolmude kinnipüüdmiseks.
- HOIATUS: Antud masin on ette nähtud ainult kuivkasutuseks.
- HOIATUS: Antud masin on ette nähtud ainult siseruumides kasutamiseks.
- HOIATUS: Antud masinat tohib säilitada ainult siseruumides.
- HOIATUS: Ärge laske võrguühendusjuhtmel pöörlevate harjadega kokku puutuda.
- Kui antud seadme ühendusjuhe saab kahjustada, siis tuleb see lasta ohtude vältimiseks tootjal, klienditeenindusel või sarnase kvalifikatsiooniga isikul asendada.

⚠ **HOIATUS!** Antud elektritööriist tekitab käitamise ajal elektromagnetilise välja. Kõnealune väli võib teatud tingimustel aktiivsete või passiivsete meditsiiniliste implantaatide talitlust halvendada. Vähendamaks tõsiste või surmavate vigastuste ohtu, soovime me meditsiiniliste implantaatidega isikutel arsti ja meditsiinilise implantaadi tootjaga konsulteerida enne, kui elektritööriista käsitletakse.

Jääkriskid

Masin on ehitatud tehnika arengutaseme ja tunnustatud ohutustehniliste reeglite kohaselt. Siiski võib töötamisel esineda üksikuid jääkriske.

- Tervise ohustamine puidutolmude või puidulaastude tõttu. Kandke tingimata isiklikku kaitsevarustust nagu silmakaitset ja tolumaski.
- Tolmukogumiskoti sulgemisel ja vahetamisel võidakse tolmu sisse hingata. Kui ei järgita kasutusjuhendis utiliseerimise kohta esitatud juhiseid (nt tolumaskide P2 kasutus), siis võib see põhjustada tolmu sissehingamist.
- Tervise ohustamine müra tõttu. Töötamisel ületatakse lubatud müra taset. Kandke tingimata isiklikku kaitsevarustust nagu kuulmekaitset.
- Ohustamine voolu tõttu nõuetele mittevastavate elektriühendusjuhtmete kasutamisel.
- Peale selle võivad kõigist tarvitusele võetud abinõudest hoolimata valitseda mitteilmsed jääkriskid.
- Jääkriske saab minimeerida, kui järgitakse "Ohutusjuhiseid" ja "Sihtotstarbekohast kasutust" ning käsitsemiskorraldust tervikuna.

Hoidke ohutusjuhised korralikult alles.

6. Tehnilised andmed

Imuotsak, ühenduse Ø	100 mm
Vooliku pikkus	2000 mm
Õhuvõimsus	1150 m³/h
Rõhudiferents	900 Pa
Filtri pindala	u 1 m²
Mahuti ruumala	75 l
Kaal	u 14 kg
elektrimootor	220-240 V~ / 50Hz
tarbevõimsus	550 W
Mootori pöördearv	2900 min ⁻¹

Õigus tehnilisteks muudatusteks reserveeritud!

Müra ja vibratsioon

⚠ **Hoiatus:** Müra võib Teie tervisele tõsist mõju avaldada. Kui masina müra ületab 85 dB, siis kandke palun sobivat kuulmekaitset.

7. Lahtipakkimine

⚠ TÄHELEPANU!

Seade ja pakendusmaterjal pole laste mänguasjad! Lapsed ei tohi kilekottide, kilede ja väikeosadega mängida! Valitseb allaneelamis- ja lämbumisoht!

- Avage pakend ja võtke seade ettevaatlikult välja.
- Eemaldage pakendusmaterjal ja pakendus- ning transpordikindlustused (kui olemas).
- Kontrollige üle, kas tarnekomplekt on terviklik.
- Kontrollige seadet ja tarvikuosi transpordikahjustuste suhtes. Puuduste korral tuleb kohe kohaletoojat teavitada. Hilisemaid pretensioone ei tunnustata.
- Hoidke pakendit võimaluse korral kuni garantiiaja möödumiseni alal.
- Tutvuge enne kasutamist käsitlusjuhendi alusel seadmega.
- Kasutage tarvikute ja kulu- ning varuosade puhul ainult originaalosi. Varuosi saate esindusest.
- Edastage tellimuste korral meie artiklinumbrid ja seadme tüüp ning ehitusaasta.

8. Ülespanemine / enne käikuvõtmist

⚠ TÄHELEPANU!

Monteerige seade enne käikuvõtmist tingimata terviklikult!

8.1 Aluskandmiku montaaž (joon. 3 - 6)

- Kinnitage kaks ratast vastavalt ühe alusseibi (15) ja splindiga (16) (joon. 3).
- Kinnitage parem küljekate (5a) ja vasak küljekate (5b) vastavalt kahe läätspeakruvi (18) ning kahe kuuskantmutriga (19) (joon. 4).
- Monteerige nüüd vaheosa (13) ühtekokku nelja läätspeakruviga (17) (joon. 5).
- Pange mootoriga kmp1 korpus (3) aluskandmikule ja fikseerige see ühtekokku kaheksa läätspeakruviga (17) (joon. 6).

8.2 Laastukoti montaaž (joon. 7)

- Kinnitage laastukott (10) klamberlinti (11) kasutades alumise õhuväljundi külge (joon. 7).

8.3 Filterkoti montaaž (joon. 8)

- Pistke hoidevarras (1) mootoriga kmpl korpusse (3) ja riputage filterkott (2) külge (joon. 7).

8.4 Imuvooliku montaaž (joon. 9 + 10)

- Kinnitage imuvoolik (6) mootoriga kmpl korpusel (3) asuva düüsi külge ja fikseerige see voolikuvitsaga (14) (joon. 9).
- Kinnitage vooliku (6) teises otsas asuv voolikuliitmik (8) voolikuvitsa (14) kasutades (joon. 10).

9. Käikuvõtmine

△ TÄHELEPANU!

Monteerige seade enne käikuvõtmist tingimata terviklikult!

9.1 Sisse-/väljalülitamine, joon. 1

- Sisselülitamiseks vajutage sisse-/väljalüliti (4) positsiooni "1".
- Seadme uuesti väljalülitamiseks vajutage sisse-/väljalüliti (4) positsiooni "0".

10. Elektriühendus

Installeeritud elektrimootor on käitusvalmis kujul külge ühendatud. Ühendus vastab asjaomastele VDE ja DIN nõuetele. Kliendipoolne võrguühendus ja kasutatav pikendusjuhe peavad vastama nendele eeskirjadele.

Kahjustatud elektriühendusjuhe

Elektriühendusjuhtmetel tekivad sageli isolatsiooni-kahjustused.

Nende põhjusteks võivad olla:

- Survekohad, kui ühendusjuhtmed veetakse läbi akende või uksevahede.
- Murdekohad ühendusjuhtme asjatundmatu kinnitamise või vedamise tõttu.
- Sisselõikekohad ühendusjuhtmest ülesõitmise tõttu.
- Isolatsioonikahjustused seinapistikupesast väljarebimise tõttu.
- Praod isolatsiooni vananemise tõttu.

Sellisel kahjustunud elektriühendusjuhtmeid ei tohi kasutada ja need on isolatsioonikahjustuste tõttu eluohtlikud.

Kontrollige elektriühendusjuhtmed regulaarselt kahjustuste suhtes üle. Pidage silmas, et ülekontrollimisel pole ühendusjuhe vooluvõrku ühendatud.

Elektriühendusjuhtmed vastavad asjaomastele VDE ja DIN nõuetele. Kasutage ainult sama tähistusega ühendusjuhtmeid.

Ühenduskaablile trükitud tüübitähis on eeskirjaga kohustuslik.

Ühefaasilise vahelduvvoolumootori puhul soovitame me suure käivitusvooluga (alates 3000 vatti) masinatele C 16A või K 16A kaitset!

11. Puhastamine

△ Tähelepanu!

Tõmmake enne kõiki puhastustöid võrgupistik välja.

Me soovitame seadet vahetult pärast igakordset kasutamist puhastada.

Pühkige masin aeg-ajalt lapiga tolmust ning laastudest puhtaks.

Puhastage seadet regulaarselt niiske lapi ja vahese määrdeseebiga. Ärge kasutage puhastusvahendeid või lahusteid; need võivad seadme plastosi rikkuda. Pöörake tähelepanu sellele, et vesi ei pääseks seadme sisemusse.

12. Ladustamine

- Ladustage seadet ja selle tarvikuid pimedas, kuivas, külmumisvabas ning lastele kättesaamatus kohas.
- Optimaalne ladustamistemperatuur on 5 ja 30 °C vahel.
- Säilitage tööriista originaalpakendis.
- Katke tööriist kinni, et seda tolmu või niiskuse eest kaitsta.
- Säilitage käsitsusjuhendit tööriista juures.

13. Hooldus

Tähelepanu!

Tõmmake enne kõiki hooldustöid võrgupistik välja.

Ühendused ja remont

Elektrialase varustuse ühendamist ja remonti tohib teostada ainult elektrispetsialist.

Küsimuste korra esitage palun järgmised andmed:

- mootori vooluliik
- masina tüübisildi andmed
- mootori tüübisildi andmed

Teenindus-informatsioon

Tuleb silmas pidada, et antud toote puhul vajatakse kasutusalaalsele või loomulikule kulumisele alluvaid või kulumaterjalidena järgmisi osi.

Kuluosad*: filterkott, filterpadrun

* ei sisaldu tingimata tarnekomplektis!

14. Utiliseerimine ja taaskäitlus

Juhised pakendi kohta



Pakendusmaterjalid on taaskäideldavad. Palun utiliseerige pakendid keskkonnasõbralikult.

Juhised elektri- ja elektroonikaseadmete seadus (ElektroG) kohta







Elektri- ja elektroonikaseadmed ei kuulu olmeprügisse, vaid tuleb suunata eraldi kogumisse või utiliseerimisse!

- Vanad patareid või akud, mis pole püsivalt vana-seadmesse paigaldatud, tuleb enne äraandmist purustamata välja võtta! Nende utiliseerimist reguleeritakse patareiseadusega.
- Elektri- ja elektroonikaseadmete omanikud või kasutajad on seadusega kohustatud need kasutuse lõpus tagastama.
- Lõppkasutaja kannab omavastutust utiliseeritava vanaseadmel isikupõhiste andmete kustutamise eest!
- Läbikriipsutatud prügikonteineri sümbol tähendab, et vanu elektri- ja elektroonikaseadmeid ei tohi utiliseerida olmeprügi kaudu.
- Vanad elektri- ja elektroonikaseadmed saab järgmistes kohtades tasuta ära anda:
 - Avalik-õiguslikud utiliseerimis- või kogumispunktid (nt kommunaalsed toormejaamad)
 - Elektriseadmete müügipunktid (statsionaarsed ja online), kui edasimüüjad on tagasivõtmiseks kohustatud või pakuvad seda vabatahtlikult.

- Kuni kolm vana elektriseadet seadmeliigi kohta maksimaalselt 25-sentimeetrise servapikkusega saate ilma tootjalt uut seadet soetamata talle tasuta ära anda või enda läheduses teise volitatud kogumispunkti suunata.
- Tootja ja levitaja edasised täiendavad tagasivõtmistingimused saate teada vastavast klienditeenindusest.
- Tootja poolt eramajapidamisse uue elektriseadme kohaletarnimise korral võib see anda lõppkasutaja järelepärimisel korralduse vana elektriseade tasuta ära viia. Võtke selleks ühendust tootja klienditeenindusega.
- Need ütlused kehtivad ainult seadmete kohta, mis installeeritakse ja müüakse Euroopa Liidu liikmesriikides ning alluvad Euroopa direktiivile 2012/19/EL. Riikides väljaspool Euroopa Liitu võivad kehtida vanade elektri- ja elektroonikaseadmete utiliseerimise kohta kõrvalekalduvad nõuded.

Simbolių ant įrenginio aiškinimas

Šiame žinyne naudojami simboliai turi atkreipti Jūsų dėmesį į galimą riziką. Saugos simboliai ir juos lydintys paaiškinimai turi būti tiksliai suprasti. Patys įspėjimai rizikos nepašalina ir negali pakeisti tinkamų nelaimingų atsitikimų prevencijos priemonių.

	<p>Prieš eksploatacijos pradžią perskaitykite naudojimo instrukciją ir saugos nurodymus bei jų laikykitės!</p>
	<p>Naudokite klausos apsaugą. Dėl triukšmo galima prarasti klausą.</p>
	<p>Užsidėkite apsauginę kaukę nuo dulkių. Apdirbant medieną ir kitas medžiagas, gali susidaryti sveikatai kenksmingų dulkių. Draudžiama apdirbti medžiagas, kurių sudėtyje yra asbesto!</p>
	<p>II apsaugos klasė</p>
<p>⚠ Dėmesio!</p>	<p>Su Jūsų sauga susijusias vietas mes pažymėjome šiuo ženklu</p>

Turinys:

Puslapis:

1.	Įvadas.....	128
2.	Įrenginio aprašymas	128
3.	Komplektacija	128
4.	Naudojimas pagal paskirtį	129
5.	Saugos nurodymai.....	129
6.	Techniniai duomenys.....	131
7.	Išpakavimas.....	131
8.	Surinkimas / prieš eksploatacijos pradžią.....	131
9.	Paleidimas	132
10.	Elektros prijungimas	132
11.	Valymas	132
12.	Laikymas.....	132
13.	Techninė priežiūra	132
14.	Utilizavimas ir pakartotinis atgavimas	133

1. Įvadas

Gamintojas:

Scheppach GmbH
Günzburger Straße 69
D-89335 Ichenhausen

Gerbiamas kliente,

mes linkime Jums daug džiaugsmo ir didelės sėkmės dirbant su nauju įrenginiu.

Nuoroda:

Pagal galiojančią Atsakomybės už gaminį įstatymą šio įrenginio gamintojas neatsako už žalą, kuri atsiranda šiame įrenginyje arba dėl jo:

- netinkamai naudojant,
- Nesilaikant naudojimo nurodymų
- Remontuojant tretiesiems asmenims, neįgalotiems specialistams
- Montuojant ir keičiant neoriginalias atsargines dalis
- naudojant ne pagal paskirtį
- Sugedus elektros įrangai, nesilaikant elektrai keliamai reikalavimų ir VDE nuostatų 0100, DIN 57113 / VDE 0113

Atkreipkite dėmesį:

Prieš montuodami ir pradėdami eksploatuoti perskaitykite visą naudojimo instrukcijos tekstą.

Ši naudojimo instrukcija turi Jums palengvinti susipažinti su Jūsų įrenginiu ir jo naudojimo pagal paskirtį galimybėmis.

Naudojimo instrukcijoje pateikiami nurodymai, kaip su įrenginiu dirbti saugiai, tinkamai ir ekonomiškai bei kaip išvengti pavojų, sutaupyti remonto išlaidų, sutrumpinti įrenginio prastovos laikus bei padidinti patikimumą ir pailginti eksploatavimo trukmę.

Be šioje naudojimo instrukcijoje pateiktų saugos nuostatų, būtinai privalote laikytis įrenginio eksploatavimui galiojančių taisyklių.

Laikykitės naudojimo instrukciją plastikiniame maišelyje, apsaugoję nuo purvo ir drėgmės prie įrenginio. Prieš pradėdami dirbti, visi operatoriai ją privalo perskaityti ir jos atidžiai laikytis.

Prie įrenginio leidžiama dirbti tik asmenims, instruktuotiems, kaip jį naudoti ir informuotiems apie su tuo susijusius pavojus. Būtina laikytis reikalaujamo amžiaus cenzos.

Be šioje naudojimo instrukcijoje pateiktų saugos nurodymų ir specialių Jūsų šalies reikalavimų, būtina laikytis tokios pačios konstrukcijos mašinų eksploatavimui visuotinai pripažintų technikos taisyklių.

Mes neatsakome už nelaimingus atsitikimus arba pažeidimus, atsiradusius nesilaikant šios instrukcijos ir saugos nurodymų.

2. Įrenginio aprašymas

1. Laikantysis strypas
2. Filtravimo maišas
3. Korpusas su varikliu
4. Įjungimo / išjungimo jungiklis
- 5a. Dešinysis šoninis gaubtas
- 5b. Kairysis šoninis gaubtas
6. Išsiurbimo žarna
7. Ratas
8. Žarnos mova
9. Grindų plokštė
10. Drožlių maišas
11. Tvirtinimo juosta
12. Adapterių rinkinys
13. Tarpinė plokštelė
14. Žarnos apkaba
15. Poveržlė
16. Vielokaištis
17. Varžtas su sferine-cilindrine galvute M5x16
18. Varžtas su sferine-cilindrine galvute M5x30
19. Šešiabriaunė veržlė M5

3. Komplektacija

- Korpusas su varikliu
- Grindų plokštė
- Dešinysis šoninis gaubtas
- Kairysis šoninis gaubtas
- Tarpinė plokštelė
- Išsiurbimo žarna
- Filtravimo maišas
- Drožlių maišas
- Laikantysis strypas
- Tvirtinimo juosta
- Ratai (2x)
- Žarnos mova
- Adapterio rinkinys (4 dalių)
- Žarnos apkaba (2x)
- Poveržlė (2x)
- Vielokaištis (2x)
- Varžtas su sferine-cilindrine galvute M5x16 (12x)
- Varžtas su sferine-cilindrine galvute M5x30 (4x)

- Šešiabriaunės veržlė M5 (4x)
- Naudojimo instrukcija

4. Naudojimas pagal paskirtį

Mašina atitinka galiojančią EB Mašinų direktyvą.

- Mašina pagaminta pagal technikos lygį ir saugumo technikos taisykles. Tačiau ją naudojant gali kilti pavojų naudotojo arba trečiųjų asmenų sveikatai ir gyvybei arba gali būti pažeista mašina ar kiti daiktai.
- Naudokite tik techniškai neprikaištingos būklės mašiną ir tik pagal paskirtį, atsižvelgdami į saugą ir pavojus bei laikydamiesi naudojimo instrukcijos! Ypač nedelsdami pašalinkite (paveskite pašalinti) sutrikimus, galinčius paveikti saugą!
- Išsiurbimo įrenginys skirtas drožlėms siurbti, kurios susidaro apdirbant medieną arba į ją panašias medžiagas.
- Atkreipkite dėmesį į tai, kad mūsų įrenginiai nėra skirti naudoti komerciniams, amatiniams arba pramoniniams tikslams. Mes neteikiame garantijos, kai aparatas naudojamas komercinėse, amatininkų arba pramoninėse įmonėse arba panašioms darbams.
- Reguliariai tikrinkite filtrus, ar jie nepažeisti. Pažeistus filtrus pakeiskite! Reguliariai tikrinkite korpuso sandarumą ir filtrų sandariklius bei skiedrų maišą.
- Naudodami valymo tūtas, nesiurbkite svetimkūnių, pavyzdžiui, varžtų, vinių, plastiko arba medžio gabalų.
- Stakles leidžiama eksploatuoti tik su gamintojo originaliomis dalimis ir priedais.
- Siurbti medžio dulkes ir skiedras komercinėje srityje draudžiama.
- Skirtas tik drožlėms (ne dulkėms) rinkti.
- Bet koks kitoks naudojimas laikomas ne pagal paskirtį. Už dėl to patirtą žalą gamintojas neatsako. Rizika tenka vien tik naudotojui.
- Laikykitės gamintojo saugos, darbo ir techninės priežiūros reikalavimų bei techniniuose duomenyse nurodytų matmenų.
- Būtinai laikykitės galiojančių nelaimingų atsitikimų prevencijos taisyklių ir kitų, visuotinai pripažintų saugumo technikos taisyklių.
- Mašiną leidžiama naudoti, techniškai prižiūrėti arba remontuoti tik asmenims, kurie yra su tuo susipažinę ir informuoti apie pavojus. Atlikus savavališkas mašinos modifikacijas, už su tuo susijusią žalą gamintojas neatsako.
- Mašiną leidžiama naudoti tik su originaliais gamintojo priedais.

5. Saugos nurodymai

⚠ Dėmesio! Naudojant elektrinius įrankius, norint apsisaugoti nuo elektros smūgio, pavojaus susižaloti ir gaisro pavojaus, būtina imtis pagrindinių saugos priemonių. Prieš naudodami šį elektrinį įrankį, perskaitykite visus šiuos nurodymus ir laikykitės saugos nurodymus saugioje vietoje.

Saugus darbas

- Įspėjimas: jei naudojate elektrinius įrankius, laikykitės pagrindinių saugos taisyklių, kad išvengtumėte gaisro, elektros smūgio ir asmenų sužalojimo pavojaus.
- Prieš dirbdami su mašina ir darbo su ja metu, laikykitės visų šių nurodymų.
- Padėkite šiuos saugos nurodymus į saugią vietą.
- Apsisaugokite nuo elektros smūgio! Stenkitės nesisiliesti prie įžemintų dalių.
- Nenaudojamus įrenginius reikėtų laikyti sausoje, užrakintoje ir vaikams nepasiekiamoje vietoje.
- Įrankiai turi būti aštrūs ir švarūs, kad būtų galima dirbti geriau ir saugiau,
- Reguliariai tikrinkite įrankio kabelį ir, jei jis pažeistas, paveskite jį pakeisti pripažintam specialistui.
- Reguliariai tikrinkite ilginamuosius kabelius ir, jei jie pažeisti, juos pakeiskite.
- Naudokite lauke tik tam skirtus, atitinkamai pažymėtus ilginamuosius kabelius.
- Žiūrėkite, ką darote. Pradėkite dirbti apgalvotai. Nenaudokite įrankio, jei esate pavargę.
- Nenaudokite įrankių, kurių jungiklis neįsijungia arba neišsijungia.
- Įspėjimas! Naudojant kitus įstatomus įrankius ir priedus, galima susižaloti.
- Atlikdami nustatymo ir techninės priežiūros darbus, ištraukite tinklo kištuką.
- Perduokite saugos nuorodas visiems prie mašinos dirbantiems asmenims.
- Prieš pradėdami eksploatuoti, patikrinkite, ar specifikacijų lentelėje nurodyta įtampa sutampa su tinklo įtampa.
- Jeigu reikia ilginamojo kabelio, tuomet įsitikinkite, kad jo skerspjūvio pakanka įrenginio vartojamai elektros srovei. Mažiausias skerspjūvis 1,5 mm².
- Kabelio būgną naudokite tik išvynioję.
- Patikrinkite prijungimo prie tinklo laidą. Nenaudokite netinkamų arba pažeistų jungiamųjų laidų.
- Nenaudokite kabelio, norėdami ištraukti kištuką iš kištukinio lizdo. Apsaugokite kabelį nuo karščio, alyvos ir aštrių briaunų.

- Nepalikite mašinos lyjant lietui ir nenaudokite mašinos drėgnoje arba šlapioje aplinkoje.
 - Pasirūpinkite geru apšvietimu.
 - Nepjunkite šalia degių skysčių arba dujų.
 - Dirbant lauke, rekomenduojama avėti neslidžiais batais. Ant ilgų plaukų užsidėkite plaukų tinklelį. Venkite nestandartinės kūno padėties.
 - Operatoriai turi būti ne jaunesni nei 18 metų, mokiniai – ne jaunesni nei 16 metų, tačiau dirbti jie gali tik prižiūrimi.
 - Neleiskite vaikams artintis prie prietaiso, kuris prijungtas prie tinklo.
 - Žiūrėkite, kad darbo vietoje nebūtų medienos atliekų ir aplink negulėtų daly.
 - Dėl netvarkos darbo zonoje gali įvykti nelaimingų atsitikimų.
 - Neleiskite kitiems asmenims, ypač vaikams, liestis prie įrankio arba tinklo kabelio. Žiūrėkite, kad jie būtų toliau nuo darbo vietos.
 - Neblaškykite prie mašinos dirbančių asmenų.
 - Permontavimo, nustatymo, matavimo ir valymo darbus atlikite tik išjungę variklį. - Ištraukite tinklo kištuką. -
 - Prieš įjungdami patikrinkite, kad būtų pašalinti raktai ir nustatyto įrankiai.
 - Prieš pasišalindami iš darbo vietos, išjunkite variklį ir ištraukite tinklo kištuką.
 - Baigę remonto arba techninės priežiūros darbus, vėl iš karto sumontuokite visus apsauginius ir saugos įtaisus.
 - Laikykitės gamintojo saugos, darbo ir techninės priežiūros nuorodų bei techniniuose duomenyse nurodytų matmenų.
 - Būtinai laikykitės tam tikrų nelaimingų atsitikimų prevencijos taisyklių ir kitų, visuotinai pripažintų saugumo technikos taisyklių.
 - Sunkiems darbams nenaudokite mažos galios mašinų.
 - Nenaudokite kabelio tam neskirtiems tikslams!
 - Stovėkite stabiliai ir visada išlaikykite pusiausvyrą.
 - Patikrinkite, ar judančios dalys nepriekaištingai veikia ir nestringa, ar dalys nepažeistos. Visos dalys turi būti tinkamai sumontuotos ir įvykdyti visas sąlygas, kad būtų užtikrintas nepriekaištingas įrankio eksploatavimas.
 - Pažeistus apsauginius įtaisus ir dalis pagal paskirtį turi suremontuoti arba pakeisti pripažintos specializuotos dirbtuvės, jei naudojimo instrukcijoje nurodyta kitaip.
 - Paveskite pažeistą jungiklį pakeisti klientų aptarnavimo dirbtuvėms.
 - Šis įrankis atitinka tam tikras saugos nuostatas. Remontuoti leidžiama tik kvalifikuotam elektrikui, naudojant originalias atsargines dalis. Kitais atvejais naudotojas gali patirti nelaimingų atsitikimų.
 - Jei reikia, naudokite tinkamas asmenines apsaugines priemones. Jas galėtų sudaryti:
 - klausos apsauga, skirta rizikai apkursti mažinti,
 - kvėpavimo apsauga, skirta rizikai įkvėpti pavojingų dulkių mažinti,
 - Operatorius turi būti informuotas apie sąlygas, kuriuos gali turėti įtakos triukšmo atsiradimui.
 - Aptikę mašinos klaidų, apie tai informuokite už saugą atsakingą asmenį.
 - Šis įrenginys neskirtas pavojingoms dulakėms rinkti.
 - Šį prietaisą leidžiama naudoti vaikams nuo 8 metų ir vyresniems bei asmenims, kurių fiziniai, jutiminiai arba protiniai gebėjimai yra mažesni arba kuriems trūksta patirties ir žinių, jei jie jį naudos prižiūrimi arba bus instruktuoti, kaip saugiai naudoti prietaisą, bei supras iš to kylančius pavojus.
 - Vaikams žaisti su prietaisu draudžiama.
 - Valymo ir einamosios priežiūros darbus neprižiūrimais vaikams atlikti draudžiama.
 - ĮSPĖJIMAS: operatoriai turi būti tinkamai instruktuoti, kaip naudoti mašiną.
 - ĮSPĖJIMAS: ši mašina neskirta sveikatai kenksmingoms dulakėms rinkti.
 - ĮSPĖJIMAS: ši mašina skirta naudoti tik sausuoju būdu.
 - ĮSPĖJIMAS: ši mašina skirta naudoti tik vidaus patalpose.
 - ĮSPĖJIMAS: šią mašiną leidžiama laikyti tik vidaus patalpose.
 - ĮSPĖJIMAS: neleiskite, kad prijungimo prie tinklo laidas liestųsi prie besisukančių šepečių.
 - Jei šio įrenginio prijungimo prie tinklo laidas pažeistas, jį privalo pakeisti gamintojas, jo klientų aptarnavimo tarnyba arba panašią kvalifikaciją turintis asmuo, kad būtų išvengta pavojų.
- ⚠ **ĮSPĖJIMAS!** Eksploatuojant šis elektrinis įrankis sudaro elektromagnetinį lauką. Tam tikromis aplinkybėmis šis laukas gali veikti aktyvius arba pasyvius medicininius implantus. Norint sumažinti rimtų arba mirtinų sužalojimų pavojų, prieš naudojant elektrinį įtaisą, asmenims su mediciniais implantais rekomenduojame pasikonsultuoti su savo gydytoju arba medicininių implantų gamintoju.

Liekamosios rizikos

Mašina pagaminta pagal technikos lygį ir pripažintas saugumo technikos taisykles. Tačiau dirbant galima pavienė liekamoji rizika.

- Pavojus sveikatai dėl medžio dulkių arba skiedrų. Būtinai naudokite asmenines apsaugines priemones, pavyzdžiui, akių apsaugą ir respiratorių.
- Uždarant ir keičiant dulkių surinkimo maišelį, galima įkvėpti dulkių. Jei nesilaikoma naudojimo instrukcijoje pateiktų utilizavimo nurodymų (pvz., susijusių su respiratorių P2 naudojimu), galima įkvėpti dulkių.
- Pavojus sveikatai dėl triukšmo. Dirbant viršijamas leistinas triukšmo lygis. Būtinai naudokite asmenines apsaugines priemones, pavyzdžiui, klausos apsaugą.
- Pavojus dėl elektros srovės naudojant netinkamus elektros prijungimo laidus.
- Be to, nepaisant visų priemonių, kurių buvo imtasi, galima neakivaizdi liekamoji rizika.
- Liekamąją riziką galima sumažinti, jei bus laikomasi saugos nurodymų ir įrenginys bus naudojamas pagal paskirtį bei bus atsižvelgta į visą naudojimo instrukciją.

Padėkite šiuos saugos nurodymus į saugią vietą.

6. Techniniai duomenys

Išsiurbimo atvamzdis, jungties Ø	100 mm
Žarnos ilgis	2000 mm
Oro našumas	1150 m³/h
Skirtuminis slėgis	900 Pa
Filtravimo plotas	apie 1 m²
Talpyklos talpa	75 l
Svoris	apie 14 kg
Elektros variklis	220-240 V~ / 50Hz
Imamoji galia	550 W
Variklio sūkių skaičius	2900 min⁻¹

Pasilieikame teisę atlikti techninius pakeitimus!

Triukšmas ir vibracija

△ **Įspėjimas:** triukšmas gali turėti didelės įtakos Jūsų sveikatai. Jei mašinos skleidžiamas triukšmas viršija 85 dB, naudokite klausos apsaugą.

7. Išpakavimas

△ DĖMESIO!

Įrenginys ir pakavimo medžiagos nėra vaikų žaislas! Vaikams draudžiama žaisti su plastikiniais maišeliais, plėvelėmis ir mažomis dalimis! Pavojus praryti ir uždusti!

- Atidarykite pakuotę ir atsargiai išimkite įrenginį.
- Nuimkite pakavimo medžiagą ir ištraukite pakavimo / transportavimo fiksatorius (jei yra).
- Patikrinkite, ar komplekte viskas yra.
- Patikrinkite įrenginį ir priedus, ar transportuojant jie nebuvo pažeisti. Reklamacijų atveju nedelsdami informuokite tiekėją. Vėliau reklamacijos nebus pripažintos.
- Jei įmanoma, saugokite pakuotę, kol nepasibaigs garantinis laikotarpis.
- Prieš naudodami, pagal naudojimo instrukciją susipažinkite su įrenginiu.
- Priedams bei greitai susidėvinčioms ir atsarginėms dalims naudokite tik originalias dalis. Atsarginių dalių įsigysite iš savo prekybos atstovo.
- Užsakydami nurodykite mūsų gaminių numerius bei įrenginio tipą ir pagaminimo metus.

8. Surinkimas / prieš eksploatacijos pradžia

△ DĖMESIO!

Prieš pradėdami eksploatuoti, įrenginį būtinai iki galo sumontuokite!

8.1 Apatinio rėmo montavimas (3 – 6 pav.)

- Pritvirtinkite du ratus, naudodami po poveržlę (15) ir vielokaištį (16) (3 pav.).
- Pritvirtinkite šoninį gaubtą dešinėje (5a) ir šoninį gaubtą kairėje (5b), naudodami po du varžtus su sferine-cilindrine galvute (18) ir dvi šešiabriaunes veržles (19) (4 pav.).
- Dabar sumontuokite tarpinę dalį (13), naudodami iš viso keturis varžtus su sferine-cilindrine galvute (17) (5 pav.).
- Uždėkite korpusą su varikliu (3) ant apatinio rėmo ir užfiksuokite iš viso aštuoniais varžtais su sferine-cilindrine galvute (17) (6 pav.).

8.2 Pjuvenų maišo montavimas (7 pav.)

- Pritvirtinkite pjuvenų maišą (10) prie apatinės oro išėjimo angos, naudodami tvirtinimo juostą (11) (7 pav.).

8.3 Filtravimo maišo montavimas (8 pav.)

- Įkiškite laikantįjį strypą (1) į korpusą su varikliu (3) ir užkabinkite filtravimo maišą (2) (7 pav.).

8.4 Išsiurbimo žarnos montavimas (9 + 10 pav.)

- Pritvirtinkite išsiurbimo žarną (6) prie tūtos korpuse su varikliu (3) ir užfiksuokite ją žarnos apkaba (14) (9 pav.).
- Pritvirtinkite žarnos movą (8) prie kito žarnos (6) galo, naudodami žarnos apkabą (14) (10 pav.).

9. Paleidimas

⚠ DĖMESIO!

Prieš pradėdami eksploatuoti, įrenginį būtinai iki galo sumontuokite!

9.1 Įjungimas / išjungimas, 1 pav.

- Norėdami įjungti, įjungimo / išjungimo jungiklį (4) perjunkite į padėtį „I“.
- Norėdami įrenginį vėl išjungti, įjungimo / išjungimo jungiklį (4) perjunkite į padėtį „0“.

10. Elektros prijungimas

Prijungtas elektros variklis yra parengtas naudoti. Jungtis atitinka tam tikras VDE ir DIN nuostatas. Kliento tinklo jungtis ir naudojamas ilginamasis laidas turi atitikti šiuos reikalavimus.

Pažeistas elektros prijungimo laidas

Dažnai pažeidžiama elektros prijungimo laidų izoliacija.

To priežastys gali būti:

- prispaudimo vietos, kai prijungimo laidai nutiesiami pro langus arba durų plyšius;
- sulenkimo vietos netinkamai pritvirtinus arba nutiesus prijungimo laidą;
- įpjovimo vietos pervažiavus prijungimo laidą;
- izoliacijos pažeidimai išplėšus iš sieninio kištukinio lizdo;
- įtrūkimai dėl izoliacijos senėjimo.

Tokių pažeistų elektros prijungimo laidų negalima naudoti ir dėl pažeistos izoliacijos jie yra pavojingi gyvybei. Reguliariai tikrinkite, ar elektros prijungimo laidai nepažeisti. Atkreipkite dėmesį į tai, kad tikrinant prijungimo laidas nekabotų ant elektros srovės tinklo.

Elektros prijungimo laidai turi atitikti tam tikras VDE ir DIN nuostatas. Naudokite jungiamuosius laidus su tokiu pačiu ženklinimu.

Žyma tipo pavadinime prijungimo kabelyje yra privaloma.

Naudojant vienfazį kintamosios srovės variklį, mašinoms su didele paleidimo srove (nuo 3000 vatų) rekomenduojame naudoti C 16 A arba K 16 A saugiklį!

11. Valymas

⚠ Dėmesio!

Prieš atlikdami valymo darbus, ištraukite tinklo kištuką.

Rekomenduojame įrenginį išvalyti iš karto po kiekvieno naudojimo.

Retkarčiais nuvalykite nuo įrenginio šluoste drožles ir dulkes.

Reguliariai valykite įrenginį drėgna šluoste ir šiek tiek skystojo muilo. Nenaudokite valymo priemonių ir tirpiklių. Jie gali pažeisti plastikinę prietaiso dalis.

Atkreipkite dėmesį į tai, kad į įrenginio vidų nepatektų vandens.

12. Laikymas

- Laikykite įrenginį ir jo priedus tamsioje, sausoje, apsaugotoje nuo šalčio ir vaikams nepasiekiamoje vietoje.
- Optimali laikymo temperatūra yra nuo 5 iki 30 °C.
- Laikykite įrankį originalioje pakuotėje.
- Uždenkite įrankį, kad apsaugotumėte jį nuo dulkių arba drėgmės.
- Laikykite naudojimo instrukciją prie įrankio.

13. Techninė priežiūra

Dėmesio!

Prieš atlikdami techninės priežiūros darbus, ištraukite tinklo kištuką.

Jungtys ir remontas

Prijungti ir remontuoti elektros įrangą leidžiama tik kvalifikuotam elektrikui.

Kilus klausimų, nurodykite tokius duomenis:

- variklio srovės rūšį;
- duomenis iš įrenginio specifikacijų lentelės.
- duomenis iš variklio specifikacijų lentelės.

Techninės priežiūros informacija

Atkreipkite dėmesį į tai, kad šio gaminio toliau nurodytos dalys naudojant arba natūraliai dėvisi arba toliau nurodytų dalių reikia kaip vartojamųjų medžiagų. Greitai susidėvinčios dalys*: filtravimo maišas, filtro kasetė

* į komplektaciją privalomai neįeina!

14. Utilizavimas ir pakartotinis atgavimas

Pakavimo nuorodos



Pakavimo medžiagas galima perdirbti. Utilizuokite pakuotes, tausodami aplinką

Nuorodos dėl Elektros ir elektronikos prietaisų įstatymo (vok. ElektroG)



Panaudotų elektros ir elektronikos prietaisų negalima mesti į buitines atliekas, juos reikia surinkti ir utilizuoti atskirai!

- Panaudotas baterijas arba akumuliatorius, kurie nėra fiksuotai sumontuoti sename prietaise, prieš atiduodant reikia išimti jų nepažeidžiant! Toks utilizavimas sureguliuotas Baterijų įstatyme.
- Elektros bei elektronikos prietaisų savininkai ar naudotojai yra teisiškai įpareigoti juos grąžinti po naudojimo.
- Galutinis naudotojas yra atsakingas už savo asmeninių duomenų ištrynimą iš utilizuojamo panaudoto įrenginio!
- Perbrauktos šiukšliadėžės simbolis reiškia, kad elektros ir elektronikos prietaisų negalima išmesti kartu su buitinėmis atliekomis.
- Elektros ir elektronikos prietaisus galima nemokamai grąžinti šiose vietose:
 - viešosiose atliekų šalinimo ar surinkimo vietose (pvz., savivaldybių pastatų kiemuose),
 - elektros prietaisų pardavimo vietose (stacionariose ir internetinėse), jei pardavėjai privalo juos priimti atgal arba tai padaryti siūlo savanoriškai.

- Iki trijų vienos rūšies panaudotų elektros prietaisų, kurių krašto ilgis ne didesnis kaip 25 cm, galite nemokamai grąžinti gamintojui prieš tai neįsigydami naujo prietaiso iš gamintojo arba nuvežti į kitą įgaliotą surinkimo punktą savo vietovėje.
- Dėl kitų papildomų gamintojų ir platintojų prekių priėmimo atgal sąlygų kreipkitės į atitinkamą klientų aptarnavimo tarnybą.
- Jei gamintojas pristato naują elektros prietaisą privačiam namų ūkiui, jis gali organizuoti nemokamą elektros prietaiso paėmimą galutinio naudotojo prašymu. Tam susisiekite su gamintojo Klientų aptarnavimo tarnyba.
- Šie teiginiai galioja tik prietaisams, parduodamiems Europos Sąjungos šalyse, kurioms taikoma Europos direktyva 2012/19/ES. Europos Sąjungai nepriklausančiose šalyse gali būti taikomos kitokios panaudotų elektros ir elektronikos prietaisų utilizavimo nuostatos.

Simbolu, kas atrodas uz ierīces, skaidrojums

Simbolu izmantošanai šajā rokasgrāmatā jāvērs jūsu uzmanība uz iespējamajiem riskiem. Ir precīzi jāizprot drošības simboli un skaidrojumi, uz kuriem tie attiecas. Brīdinājumi paši par sevi nenovērš riskus un nevar aizvietot pareizos pasākumus, lai novērstu negadījumus.

	<p>Pirms lietošanas sākšanas izlasiet un ievērojiet lietošanas instrukciju un drošības norādījumus!</p>
	<p>Valkājiet ausu aizsargus. Trokšņu iedarbība var izraisīt dzirdes zudumu.</p>
	<p>Lietojiet putekļu aizsargmasku. Apstrādājot kokmateriālu un citus materiālus, var rasties veselībai kaitīgi putekļi. Nedrīkst apstrādāt azbestu saturošu materiālu!</p>
	<p>Aizsardzības klase II</p>
<p>⚠ Ievērībai!</p>	<p>Šajā lietošanas instrukcijā vietas, kuras attiecas uz jūsu drošību, mēs esam aprīkojuši ar šādu zīmi</p>

Satura rādītājs:
Lappuse:

1.	levads.....	136
2.	Ierīces apraksts	136
3.	Piegādes komplekts	136
4.	Noteikumiem atbilstoša lietošana.....	137
5.	Drošības norādījumi	137
6.	Tehniskie raksturlielumi	139
7.	Izpakošana.....	139
8.	Uzbūve / pirms lietošanas sākšanas.....	140
9.	Darba sākšana.....	140
10.	Pieslēgšana elektrotīklam	140
11.	Tīrīšana.....	140
12.	Glabāšana	141
13.	Apkope.....	141
14.	Utilizēšana un atkārtota izmantošana	141

1. Ievads

Ražotājs:

Scheppach GmbH
Günzburger Straße 69
D-89335 Ichenhausen

Godātais klient!

Vēlam prieku un izdošanos, strādājot ar šo jauno ierīci.

Norāde:

Šīs ierīces ražotājs saskaņā ar spēkā esošo likumu par ražotāja atbildību par ražojumu kvalitāti nav atbildīgs par zaudējumiem, kas rodas šai ierīcei vai šīs ierīces dēļ saistībā ar:

- nepareizu lietošanu,
- Lietošanas instrukcijas neievērošana
- Trešo personu, nepilnvarotu speciālistu veiktiem labošanas darbiem
- Neoriģinālo rezerves daļu montāža un nomainīšana
- noteikumiem neatbilstošu lietošanu
- Elektroiekārtas atteici, neievērojot elektrības noteikumus un VDE noteikumus 0100, DIN 57113/VDE 0113

Ievērojiet!

Pirms montāžas un lietošanas sākšanas izlasiet visu lietošanas instrukcijas tekstu.

Šai lietošanas instrukcijai ir jāpalīdz jums iepazīt ierīci un lietot tās noteikumiem atbilstošās izmantošanas iespējas.

Lietošanas instrukcijā ir sniegti svarīgi norādījumi par drošu, pareizu un ekonomisku darbu ar ierīci, lai izvairītos no riskiem, ietaupītu remonta izdevumus, samazinātu dīkstāves laikus un palielinātu ierīces uzticamību un darbību.

Papildus šīs lietošanas instrukcijas drošības noteikumiem noteikti jāievēro attiecīgajā valstī spēkā esošie noteikumi par ierīces lietošanu.

Glabājiet lietošanas instrukciju pie ierīces plastikāta maisiņā, sargājot no netīrumiem un mitruma. Pirms darba sākšanas tā jāizlasa un rūpīgi jāievēro ikvienam operatoram.

Ar ierīci drīkst strādāt tikai tās personas, kas pārzina ierīces lietošanu un ir instruētas par riskiem, kas ir saistīti ar ierīces lietošanu. Jāievēro noteiktais minimālais vecums.

Papildus šajā lietošanas instrukcijā sniegtajiem drošības norādījumiem un attiecīgās valsts īpašajiem noteikumiem jāievēro vispārāztītie tehniskie noteikumi par konstruktīvi identisku ierīču lietošanu.

Mēs neuzņemamies atbildību par nelaimes gadījumiem vai zaudējumiem, kas rodas, ja neņem vērā šo instrukciju un drošības norādījumus.

2. Ierīces apraksts

1. Turētāja stienis
2. Filtra maiss
3. Korpus nokomplektēts ar motoru
4. Ieslēgšanas/izslēgšanas slēdzis
- 5a. Labās puses sānu pārsegs
- 5b. Kreisās puses sānu pārsegs
6. Nosūkšanas šļūtene
7. Ritenis
8. Šļūtenes savienojums
9. Pamatnes plātne
10. Skaidu maiss
11. Savilkšanas apskava
12. Adapteru komplekts
13. Starplāksne
14. Šļūtenes apskava
15. Paliekamais gredzens
16. Šķelttapa
17. Skrūve ar sfērisku galvu M5x16
18. Skrūve ar sfērisku galvu M5x30
19. Sešstūra uzgrieznis M5

3. Piegādes komplekts

- Korpus nokomplektēts ar motoru
- Pamatnes plātne
- Labās puses sānu pārsegs
- Kreisās puses sānu pārsegs
- Starplāksne
- Nosūkšanas šļūtene
- Filtra maiss
- Skaidu maiss
- Turētāja stienis
- Savilkšanas apskava
- Ritenis (2x)
- Šļūtenes savienojums
- Adapteru komplekts (4 priekšmeti)
- Šļūtenes apskava (2x)
- Paliekamais gredzens (2x)
- Šķelttapa (2x)
- Skrūve ar sfērisku galvu M5x16 (12x)
- Skrūve ar sfērisku galvu M5x30 (4x)

- Sešstūra uzgrieznis M5 (4x)
- Lietošanas instrukcija

4. Noteikumiem atbilstoša lietošana

Ierīce atbilst spēkā esošajai EK Mašīnu direktīvai.

- Ierīce ir konstruēta saskaņā ar tehniskās attīstības līmeni un drošības tehnikas noteikumiem. Tomēr tās lietošanas laikā lietotājam vai trešajām personām var rasties veselības un dzīvības riski vai ierīces un citu materiālo vērtību kaitējumi.
- Lietojiet ierīci tikai tehniski nevainojamā stāvoklī, kā arī atbilstoši noteikumiem, apzinoties drošības aspektus un iespējamus riskus, ievērojot lietošanas instrukciju! Nekavējoties novērsiet (uzticiet novērst) īpaši traucējumus, kas varētu kaitēt drošībai!
- Nosūkšanas iekārta ir paredzēta skaidu nosūkšanai, kas rodas kokmateriāla vai tamlīdzīgu materiālu apstrādes laikā.
- Ņemiet vērā, ka mūsu ierīces noteikumiem atbilstošā veidā nav konstruētas komerciālai, amatnieciskai vai rūpnieciskai izmantošanai. Mēs neuzņemamies garantiju, ja ierīci izmanto komerciālos, amatniecības vai rūpniecības uzņēmumos, kā arī līdzīgos darbos.
- Regulāri pārbaudiet filtrus, vai tiem nav bojājumu. Nomainiet bojātos filtrus! Regulāri pārbaudiet filtru un skaidu maisu korpusa hermētiskumu un blīvējumu.
- Izmantojot tīrīšanas sprauslas, neuzsūciet svešķermeņus, piem., skrūves, naglas, plastmasas vai koka daļas.
- Ierīci drīkst lietot tikai ar ražotāja oriģinālajām daļām un oriģinālajiem piederumiem.
- Koka putekļu un koka zāģskaidu nosūkšana komerciālajā jomā nav pieļaujama.
- Piemērota tikai skaidu (ne putekļu) savākšanai.
- Jebkura lietošana, kas neatbilst šim mērķim, ir uzskatāma par noteikumiem neatbilstošu. Par šādu darbību rezultātā izrietošajiem bojājumiem ražotājs nav atbildīgs; risku uzņemas vienīgi pats lietotājs.
- Jāievēro ražotāja drošības, darba un apkopes noteikumi, kā arī tehniskajos raksturlielumos minētie izmēri.
- Jāievēro atbilstošie nelaimes gadījumu novēršanas noteikumi un citi vispārējie drošības tehnikas noteikumi.

- Ierīci drīkst lietot, apkopt vai labot tikai personas, kuras to pārzina, un ir instruētas par riskiem. Patvaļīga izmaiņu veikšana ierīcē izslēdz ražotāja atbildību par šādu darbību rezultātā izrietošajiem bojājumiem.
- Ierīci drīkst lietot tikai ar ražotāja oriģinālajiem piederumiem.

5. Drošības norādījumi

⚠ Ievēribai! Lai izsargātos no elektrošoka, savainojumiem un aizdegšanās, lietojot elektroinstrumentus, ņemiet vērā turpmāk minētos pamata drošības pasākumus. Pirms elektroinstrumenta lietošanas izlasiet visus šos drošības norādījumus un rūpīgi tos uzglabājiet.

Drošs darbs

- Brīdinājums! Kad izmanto elektroinstrumentus, jāievēro pamata piesardzības pasākumi, lai nepieļautu ugunsgrēka, elektriskā trieciena un personu savainojumu riskus.
- Ievērojiet visus šos norādījumus, pirms darba ar ierīci un darba laikā.
- Uzglabājiet drošības norādījumus drošā vietā.
- Sargājiet sevi no elektriskā trieciena! Nepieļaujiet ķermeņa daļu pieskaršanos iezemētiem priekšmetiem.
- Ierīces, ko nelietojat, vajadzētu uzglabāt sausā, aizslēgtā un bērniem nepieejamā vietā.
- Uzturiet instrumentus asus un tīrus, lai darbs veiktos labāk un drošāk.
- Regulāri pārbaudiet instrumenta vadu un bojājumu gadījumā uzticiet to nomainīt kompetentam speciālistam.
- Regulāri pārbaudiet pagarinātāja vadus un nomainiet tos, ja tie ir bojāti.
- Ārpus telpām izmantojiet tikai šim nolūkam atļautos un atbilstoši marķētos pagarinātāja vadus.
- Sekojiet līdzi savai rīcībai. Strādājiet saprātīgi. Nelietojiet instrumentu, ja esat noguris.
- Nelietojiet instrumentus, kuriem nevar ieslēgt un izslēgt slēdzi.
- Brīdinājums! Citu darba instrumentu un piederumu lietošana var izraisīt savainošanās risku.
- Veicot regulēšanas un apkopes darbus, katrreiz atvienojiet tīkla spraudni.
- Nododiet drošības norādījumus visām personām, kas darbojas pie ierīces.

- Pirms lietošanas sākšanas pārbaudiet, vai spriegums ierīces datu plāksnītē sakrīt ar tīkla spriegumu.
- Ja ir nepieciešams pagarinātāja vads, tad pārliedzieties, vai tā šķērsgrīzums ir pietiekams ierīces strāvas patēriņam. Minimālais šķērsgrīzums 1,5 mm².
- Izmantojiet vada spoli tikai notītā stāvoklī.
- Pārbaudiet tīkla savienošanas vadu. Neizmantojiet darbnerīgus vai bojātus savienošanas vadus.
- Neizmantojiet kabeli, lai atvienotu spraudni no kontaktlīdzdas. Sargājiet vadu no karstuma, eļļas un asām šķautnēm.
- Nepakļaujiet ierīci lietus iedarbībai un nelietojiet ierīci mitrā vai slapjā vidē.
- Nodrošiniet labu apgaismojumu.
- Nežāgējiet viegli aizdedzināmu šķidrumu vai gāzu tuvumā.
- Strādājot ārpus telpām, ieteicams izmantot neslīdošus apavus. Garus matus nosedziet ar matu tīkliņu. Nepieļaujiet nedabisku stāju
- Operatoram jābūt sasniegušam vismaz 18 gadu vecumu, apmācāmajām personām jābūt vismaz 16 gadu vecām, taču viņas ir jāuzrauga.
- Sargājiet bērnu no ierīces, kas pievienota pie tīkla.
- Uzturiet darba vietu brīvu no koka atgriezumiem un apkārt izvietotām daļām.
- Nekārtība darba vietā var izraisīt nelaimes gadījumus.
- Neļaujiet citām personām, īpaši bērniem, pieskarties instrumentam vai tīkla barošanas vadam. Nelaidiet viņus darba vietā.
- Nedrīkst novērst personu, kas darbojas pie ierīces, uzmanību.
- Veiciet pārveidošanas, kā arī regulēšanas, mērīšanas un tīrīšanas darbus tikai tad, kad ir izslēgts motors. - Atvienojiet tīkla spraudni –
- Pirms ieslēgšanas pārbaudiet, lai atslēgas un regulēšanas darbarīki būtu noņemti.
- Atstājot darba vietu, izslēdziet motoru un atvienojiet tīkla kontaktdakšu.
- Pēc pabeigtas labošanas vai apkopes nekavējoties jāuzstāda atpakaļ visi aizsargmehānismi un drošības mehānismi.
- Jāievēro ražotāja drošības, darba un apkopes norādījumi, kā arī tehniskajos raksturlielumos minētie izmēri.
- Jāievēro attiecīgie nelaimes gadījumu novēršanas noteikumi un citi vispārārtītie drošības tehnikas noteikumi.
- Neizmantojiet mazjaudīgas ierīces smagu darbu veikšanai.
- Neizmantojiet vadu mērķiem, kuriem tas nav paredzēts!
- Nodrošiniet stabilu pozīciju un vienmēr saglabājiet līdzsvaru.
- Pārbaudiet, vai kustīgās daļas darbojas nevainojami, neaizķeras vai nav bojātas. Visām daļām jābūt pareizi uzmontētām, un tām jāizpilda visi nosacījumi, lai nodrošinātu nevainojamu instrumenta darbību.
- Bojāti aizsargmehānismi un daļas pienācīgi jāsalabo vai jānomaina atzītā specializētā darbnīcā, ja lietošanas pamācībā nav norādīts citādi.
- Uzticiet klientu tehniskās apkalpošanas darbnīcā nomainīt bojātos slēdzus.
- Šis instruments atbilst attiecīgajiem drošības noteikumiem. Labošanas darbus drīkst veikt tikai kvalificēts elektriķis, turklāt jāizmanto oriģinālās rezerves daļas, pretējā gadījumā ar lietotāju var notikt nelaimes gadījumi.
- Ja nepieciešams, lietojiet piemērotus individuālos aizsardzības līdzekļus. Tajos varētu ietilpt:
 - ausu aizsargi kurluma riska nepieļaušanai;
 - respirators bīstamu putekļu ieelpošanas riska nepieļaušanai.
- Operators jāinformē par apstākļiem, kas ietekmē trokšņa rašanās iemeslus.
- Par kļūdām ierīcē jāziņo par drošību atbildīgai personai, tiklīdz tās tiek atklātas.
- Šī ierīce nav piemērota bīstamu putekļu savākšanai.
- Šo ierīci var lietot bērni, kas vecāki par 8 gadiem, kā arī personas ar samazinātām fiziskajām, uztveres un garīgajām spējām vai ar pieredzes un zināšanu trūkumu, ja tās bija uzraudzītas vai instruētas par ierīces drošo lietošanu un izprot no tās izrietošos riskus.
- Bērni nedrīkst rotaļāties ar ierīci.
- Bērni nedrīkst veikt tīrīšanu un tehnisko uzturēšanu bez uzraudzības.
- **BRĪDINĀJUMS!** Operatori piemērotā veidā jāinstruē par šo ierīču lietošanu.
- **BRĪDINĀJUMS!** Šī ierīce nav piemērota veselībai kaitīgu putekļu savākšanai.
- **BRĪDINĀJUMS!** Šī ierīce ir paredzēta tikai sausai lietošanai.
- **BRĪDINĀJUMS!** Šī ierīce ir paredzēta tikai lietošanai iekštelpās.
- **BRĪDINĀJUMS!** Šo ierīci drīkst uzglabāt tikai iekštelpās.

- **BRĪDINĀJUMS!** Neļaujiet tīkla pieslēguma vadam saskarties ar rotējošām sukām.
- Ja ir bojāts iegremdējamā ripzāga tīkla pieslēguma vadu, ražotājam vai tā klientu servisam vai tamlīdzīgi kvalificētai personai tas jānomaina, lai nepieļautu bīstamību.

⚠ BRĪDINĀJUMS! Šis elektroinstruments darba laikā rada elektromagnētisko lauku. Šis lauks noteiktos apstākļos var traucēt aktīvo vai pasīvo medicīnisko implantu darbību. Lai mazinātu nopietnu vai nāvējošu savainojumu risku, personām ar medicīniskajiem implantiem pirms elektroinstrumenta lietošanas ieteicams konsultēties ar ārstu un ražotāju.

Atlikušie riski

Ierīce ir konstruēta saskaņā ar tehniskās attīstības līmeni un vispārztītajiem drošības tehnikas noteikumiem. Tomēr darba laikā var rasties daži atlikušie riski.

- Veselības apdraudējums, ko rada koka putekļi vai koka skaidas. Noteikti lietojiet individuālos aizsardzības līdzekļus, piemēram, acu aizsargu un pretputekļu respiratoru.
- Putekļu savākšanas maisiņu aizvēršanas un nomaiņas laikā ir iespējama putekļu ieelpošana. Ja neievēro lietošanas instrukcijā sniegtos norādījumus par utilizāciju (piem., pretputekļu respiratoru P2 izmantošana), var notikt putekļu ieelpošana.
- Veselības apdraudējums, ko rada troksnis. Darba laikā tiek pārsniegts pieļaujama trokšņu līmenis. Noteikti lietojiet individuālos aizsardzības līdzekļus, piemēram, ausu aizsargus.
- Apdraudējums, ko rada strāva, izmantojot nepienācīgus elektropieslēguma vadus.
- Turklāt neskatoties uz visiem veiktajiem piesardzības pasākumiem, var pastāvēt atlikušie riski, kas nav acīmredzami.
- Atlikušos riskus var minimizēt, ja kopā ievēro "Drošības norādījumus" un "Noteikumiem atbilstošu lietošanu", kā arī lietošanas instrukciju.

Uzglabājiet drošības norādījumus drošā vietā.

6. Tehniskie raksturlielumi

Nosūkšanas īscaurule, pieslēguma Ø	100 mm
Šļūtenes garums	2000 mm
Gaisa ražīgums	1150 m³/h
Spiedienu starpība	900 Pa
Filtra darba virsma	apm. 1 m²
Tvertnes tilpums	75 l
Svars	apm. 14 kg
Elektromotors	220-240 V~ / 50Hz
Patērētā jauda	550 W
Motora apgriezīnu skaits	2900 min⁻¹

Paturētas tiesības veikt tehniskas izmaiņas!

Troksnis un vibrācija

⚠ Brīdinājums! Troksnis var radīt smagas sekas jūsu veselībai. Ja ierīces troksnis pārsniedz 85 dB, lietojiet piemērotus ausu aizsargus.

7. Izpakošana

⚠ IEVĒRĪBA!

Ierīce un iepakojuma materiāls nav rotaļlietas! Bērni nedrīkst rotaļāties ar plastikāta maisiņiem, plēvēm un sīkām detaļām! Pastāv norišanas un nosmakšanas risks!

- Atveriet iepakojumu un uzmanīgi izņemiet ierīci.
- Noņemiet iepakojuma materiālu, kā arī iepakojuma un transportēšanas stiprinājumus (ja tādi ir).
- Pārbaudiet, vai piegādes komplekts ir pilnīgs.
- Pārbaudiet, vai ierīce un piederumi transportēšanas laikā nav bojāti. Ja ir kādi iebildumi, nekavējoties sazinieties ar starpnieku. Vēlākas reklamācijas netiek atzītas.
- Ja iespējams, uzglabājiet iepakojumu līdz garantijas termiņa beigām.
- Pirms lietošanas iepazīstieties ar ierīci, izmantojot lietošanas instrukciju.
- Piederumiem, kā arī dilstošām detaļām un rezerves daļām izmantojiet tikai oriģinālās detaļas. Rezerves daļas saņemsiet savā tirdzniecības uzņēmumā.
- Pasūtījumus norādiet mūsu preces numurus, kā arī ierīces tipu un izgatavošanas gadu.

8. Uzbūve / pirms lietošanas sākšanas

⚠ IEVĒRĪBA!

Pirms lietošanas sākšanas noteikti pilnīgi uzstādiet ierīci!

8.1 Apakšējā rāmja montāža (3. - 6. att.)

- Nostipriniet divus riteņus, izmantojot attiecīgi vienu paliekamo gredzenu (15) un vienu šķelttapu (16) (3. att.).
- Nostipriniet sānu apšuvumu labajā pusē (5a) un sānu apšuvumu kreisajā pusē (5b), izmantojot attiecīgi divas skrūves ar sfērisku galvu (18) un divus sešstūra uzgriežņus (19) (4. att.).
- Tagad uzstādi starpdetaļu (13), izmantojot kopumā četras skrūves ar sfērisku galvu (17) (5. att.).
- Uzlieciet korpusu nokomplektētu ar motoru (3) uz apakšējā rāmja un nofiksējiet to, izmantojot kopumā astoņas skrūves ar sfērisku galvu (17) (6. att.).

8.2. Skaidu maisa montāža (7. att.)

- Nostipriniet skaidu maisu (10) pie apakšējās gaisa izvades, izmantojot savilkšanas apskavu (11) (7. att.).

8.3. Filtra maisa montāža (8. att.)

- Ievietojiet turētāja stieni (1) korpusā nokomplektētu ar motoru (3) un iekabiniet filtra maisu (2) (7. att.).

8.4. Nosūkšanas šļūtenes montāža (9. + 10. att.)

- Nostipriniet nosūkšanas šļūteni (6) pie sprauslas korpusā nokomplektētu ar motoru (3) un nofiksējiet to ar šļūtenes apskavu (14) (9. att.).
- Nostipriniet šļūtenes savienojumu (8) šļūtenes (6) otrajā galā, izmantojot šļūtenes apskavu (14) (10. att.).

9. Darba sākšana

⚠ IEVĒRĪBA!

Pirms lietošanas sākšanas noteikti pilnīgi uzstādiet ierīci!

9.1. Ieslēgšana / izslēgšana, 1. att.

- Lai ieslēgtu, nospiediet ieslēgšanas / izslēgšanas slēdzi (4) pozīcijā "I".
- Lai atkārtoti izslēgtu ierīci, nospiediet ieslēgšanas / izslēgšanas slēdzi (4) pozīcijā "0".

10. Pieslēgšana elektrotīklam

Uzstādītais elektromotors ir pievienots darbam gatavā veidā. Pieslēgums atbilst attiecīgajiem VDE un DIN noteikumiem. Klienta elektrotīkla pieslēgumam un izmantotajam pagarinātājam jāatbilst šiem noteikumiem.

Bojāts elektropieslēguma vads

Elektropieslēguma vadiem bieži rodas izolācijas bojājumi.

To iemesli var būt šādi:

- saspīestas vietas, ja pieslēguma vadi stiepjas caur logu vai durvju ailu;
- pārlocījuma vietas pieslēguma vada nepareizas nostiprināšanas vai izvietošanas dēļ;
- griezumata vietas pieslēguma vada pārbraukšanas dēļ;
- izolācijas bojājumi, izraujot no sienas kontaktligzdas;
- plaisas izolācijas novecošanās dēļ.

Šādus bojātus elektropieslēguma vadus nedrīkst izmantot, un izolācijas bojājumu dēļ tie ir bīstami dzīvībai.

Regulāri pārbaudiet savienošanas vadus, vai tiem nav bojājumu. Ievērojiet, lai pārbaudes laikā pieslēguma vads nebūtu pievienots elektrotīklam.

Elektropieslēguma vadiem jāatbilst attiecīgajiem VDE un DIN noteikumiem. Izmantojiet tikai savienošanas vadus ar tādu pašu marķējumu.

Tipa marķējuma uzdrūkatāis teksts uz savienošanas vada ir obligāts.

Vienfāzes maiņstrāvas motora gadījumā mēs iesakām mašīnām ar augstu palaišanas strāvu (sākot ar 3000 vatiem) aizsardzību ar drošinātājiem C 16A vai K 16A!

11. Tīrīšana

⚠ Ievērībai!

Pirms jebkādiem tīrīšanas darbiem atvienojiet tīkla kontaktspraudni.

Iesakām ierīci tīrīt uzreiz pēc katras lietošanas reizes. Laiku pa laiku ar salveti noslaukiet skaidas un putekļus no ierīces.

Regulāri tīriet ierīci ar mitru drānu un mazliet šķidro ziepju. Neizmantojiet tīrīšanas līdzekļus vai šķīdinātājus; tie varētu bojāt ierīces plastmasas daļas. Uzmaniet, lai ūdens nevarētu iekļūt ierīces iekšienē.

12. Glabāšana

- Glabājiet ierīci un tās piederumus tumšā, sausā un nesalstošā, kā arī bērniem nepieejamā vietā.
- Optimālā glabāšanas temperatūra ir 5 līdz 30 °C robežās.
- Glabājiet instrumentu oriģinālajā iepakojumā.
- Nosedziet instrumentu, lai to aizsargātu pret putekļiem vai mitrumu.
- Uzglabājiet lietošanas instrukciju kopā ar instrumentu.

13. Apkope

Ievēribai!

Pirms jebkādiem apkopes darbiem atvienojiet tīkla kontaktspraudni.

Pieslēgumi un remonts

Elektroiekārtas pieslēgumus un labošanas darbus drīkst veikt tikai kvalificēts elektriķis.

Jautājumu gadījumā norādiet šādus datus:

- motora strāvas veids;
- ierīces datu plāksnītē norādītie dati;
- motora datu plāksnītē norādītie dati.

Servisa informācija

Jāievēro, ka šim ražojumam šādas daļas ir pakļautas lietošanas vai dabiskajam nodilumam, vai šādas daļas ir nepieciešamas kā patērējamie materiāli.

Nodilstošās detaļas*: filtra maiss, filtra patrona

* nav obligāti iekļauts piegādes komplektā!

14. Utilizēšana un atkārtota izmantošana

Norādes par iepakojumu



Iepakojuma materiāli ir pārstrādājami. Utilizējiet iepakojumus atbilstoši apkārtējās vides prasībām.

Norādes par Vācijas elektrisko un elektronisko iekārtu likumu (ElektroG)







Nolietotās elektriskās un elektroniskās iekārtas nedrīkst izmest sadzīves atkritumos, bet gan tās jānodod šķirošanas vai utilizācijas punktā!

- Nolietotās baterijas vai akumulatori, kas nav nekustīgi iebūvēti nolietotajās iekārtās, pirms nodošanas jāizņem bez sagraušanas! To utilizāciju regulē Vācijas likums par baterijām.
- Elektrisko un elektronisko iekārtu īpašniekiem vai lietotājiem ir uzlikts par pienākumu pēc lietošanas tās nodot likumā noteiktajā kārtībā.
- Gala lietotājs patstāvīgi ir atbildīgs par savu personīgo datu dzēšanu no utilizējamajās nolietotās iekārtās!
- Nosvītrotā atkritumu konteina simbols nozīmē, ka elektriskās un elektroniskās iekārtas nedrīkst utilizēt sadzīves atkritumos.
- Nolietotās elektriskās un elektroniskās iekārtas var nodot bez maksas šādās vietās:
 - Publiski-tiesiskās utilizācijas vai savākšanas vietas (piem., komunālie būvlaukumi)
 - Elektroiekārtu pārdošanas vietas (stacionāri un tiešsaistē), ja tirdzniecības uzņēmumiem ir uzlikts par pienākumu veikt pieņemšanu atpakaļ, vai tie sniedz šādu pakalpojumu brīvprātīgi.
 - Līdz trim nolietotām elektroiekārtām atbilstoši katram iekārtas veidam, kuru malas garums ir maksimāli 25 centimetri, varat bez jaunas iekārtas iepriekšējas iegādes no ražotāja bez maksas nodot pie ražotāja vai kādā citā pilnvarotā savākšanas vietā jūsu tuvumā.
 - Citas ražotāja un izplatītāja papildu pieņemšanas atpakaļ prasības uzzināsiēt attiecīgajā klientu servisā.
- Ja ražotājs veic jaunas elektroiekārtas piegādi privātai mājai, tas var ierosināt nolietotās elektroiekārtas bezmaksas savākšanu pēc gala lietotāja pieprasījuma. Šim nolūkam sazinieties ar ražotāja klientu servisu.
- Šie apgalvojumi attiecas tikai uz ierīcēm, kas tiek uzstādītas un pārdotas Eiropas Savienības dalībvalstīs, un kas ir pakļautas Eiropas Direktīvas 2012/19/ES prasībām. Valstīs, kas nav Eiropas Savienības dalībvalstis, var būt spēkā no šīm atšķirīgas prasības attiecībā uz nolietoto elektrisko un elektronisko iekārtu utilizāciju.

Förklaring av symbolerna på apparaten

Användningen av symboler i den här handboken ska göra dig uppmärksam på eventuella risker. Säkerhetssymbolerna och förklaringarna som anges i samband med dessa måste förstås. Varningarna i sig undanröjer inga risker och kan inte ersätta lämpliga åtgärder för att förebygga olyckor.

	<p>Läs och följ anvisningarna i bruksanvisningen innan du börjar använda maskinen!</p>
	<p>Använd ett hörselskydd. Buller kan orsaka hörselskador.</p>
	<p>Bär andningsmask. När du arbetar med trä och andra material kan hälsovådligt damm uppstå. Asbesthaltigt material får inte bearbetas!</p>
	<p>Skyddsklass II</p>
<p>⚠ Observera!</p>	<p>I denna driftsanvisning har vi försett ställen som berör din säkerhet med denna symbol</p>

Innehållsförteckning:	Sida:
1. Inledning	144
2. Maskinbeskrivning	144
3. Leveransomfång	144
4. Avsedd användning	145
5. Säkerhetsanvisningar	145
6. Tekniska specifikationer	147
7. Uppackning	147
8. Uppställning/Före idrifttagning	147
9. Ta i drift	148
10. Elektrisk anslutning.....	148
11. Rengöring	148
12. Lagring	148
13. Underhåll.....	148
14. Kassering och återvinning.....	149

1. Inledning

Tillverkare:

Scheppach GmbH
Günzburger Straße 69
D-89335 Ichenhausen

Bästa Kund!

Vi hoppas att du får mycket glädje och nytta av din nya maskin.

Info:

Tillverkaren av denna maskin ansvarar enligt gällande produktansvar inte för skador som kan uppstå på maskinen eller genom maskinen:

- Vid felaktig hantering.
- Om driftsanvisningen inte följs
- Reparationer genom utomstående, obehöriga fackspecialister
- Vid byte och montering av reservdelar som inte är original
- felaktig användning
- Avbrott hos den elektriska anläggningen om man inte följer de elektriska föreskrifterna och VDE-bestämmelserna 0100, DIN 57113/VDE 0113

Beakta följande:

Läs hela texten i bruksanvisningen innan montering och idrifttagning.

Denna instruktionsmanual hjälper dig lära känna apparaten och hur den bäst kan användas på avsett sätt. Instruktionsmanualen innehåller viktiga anvisningar om hur du arbetar säkert, fackmannamässigt och ekonomiskt med apparaten. Den informerar om hur du undviker faror, håller nere reparationskostnader och stilleståndstider samt hur du ökar apparatens tillförlitlighet och livslängd.

Utöver denna instruktionsmanuals säkerhetsbestämmelser måste även föreskrifterna beaktas som gäller apparatens användning i ditt land.

Bevara denna instruktionsmanual vid apparaten, i en plastficka som skyddar den mot smuts och fukt. Bruksanvisningen måste läsas och följas av all operatörspersonal innan arbetet påbörjas.

Endast personer som utbildats i apparatens användning, och som informerats om riskerna som finns, får arbeta med apparaten. Minsta ålder måste beaktas.

Förutom säkerhetsanvisningarna i denna bruksanvisning och de landsspecifika föreskrifterna, måste man också beakta allmänna regler för drift av identiska ma-

skiner.

Vi tar inget ansvar för olyckor eller skador som orsakats av underlåtenhet att följa bruksanvisningen och säkerhetsinstruktionerna.

2. Maskinbeskrivning

1. Hållarstav
2. Filtersäck
3. Hus kompl. med motor
4. Till-/frånkopplare
- 5a. Sidoinklädnad höger
- 5b. Sidoinklädnad vänster
6. Utsugningssläng
7. Hjul
8. Slangkoppling
9. Golvplatta
10. Spånsäck
11. Klämband
12. Adaptersats
13. Mellanplatta
14. Slangklämma
15. Bricka
16. Splint
17. Skruv med linsskalle M5x16
18. Skruv med linsskalle M5x30
19. Sexkantmutter M5

3. Leveransomfång

- Hus kompl. med motor
- Golvplatta
- Sidoinklädnad höger
- Sidoinklädnad vänster
- Mellanplatta
- Utsugningssläng
- Filtersäck
- Spånsäck
- Hållarstav
- Klämband
- Hjul (2x)
- Slangkoppling
- Adaptersats (4 delar)
- Slangklämma (2x)
- Bricka (2x)
- Splint (2x)
- Skruv med linsskalle M5x16 (12x)
- Skruv med linsskalle M5x30 (4x)
- Sexkantmutter M5 (4x)
- Instruktionsmanual

4. Avsedd användning

Maskinen motsvarar det gällande EU-maskindirektivet.

- Maskinen har tillverkats enligt senaste tekniska rön och de säkerhetstekniska reglerna. Ändå kan deras användning utgöra en fara för användarens eller tredje parts liv och lem eller skada maskinen och annan egendom.
- Använd bara maskinen i tekniskt felfritt skick och enligt bestämmelserna. Var säkerhetsmedveten och ansvarsfull och följ bruksanvisningen! Särskilt störningar som kan påverka säkerheten måste omgående åtgärdas (eller lämnas in för reparation)!
- Utsugningsanläggningen används till utsugning av spån som bildas vid bearbetningen av trä eller träliknande material.
- Observera att våra maskiner inte är konstruerade för kommersiell, hantverksmässig eller industriell användning. Vi lämnar ingen garanti när apparaten används i kommersiella eller industriella verksamheter liksom liknande verksamheter.
- Kontrollera filter regelbundet för att se om det finns skador. Byt ut skadade filter! Kontrollera regelbundet husets täthet och packningar för filter och spänsäck.
- När rengöringsmunstyckena används ska inga främmande material sugas upp, som exempelvis skruvar, spikar, plast- eller trästycken.
- Maskinen får bara användas med originaltillbehör och originalverktyg från tillverkaren.
- Uppsugning av trädamn och träspån inom yrkesmässig verksamhet är inte tillåtet.
- Endast lämplig till uppsamling av spån (inte damm).
- Annan användning är felaktig. Skador som då uppstår fritar tillverkaren från ansvar och användaren bär ensam ansvaret och risken.
- Tillverkarens säkerhets-, arbets- och underhållsanvisningar samt de mått som anges i den tekniska specifikationen måste följas.
- Gällande föreskrifter om förebyggande av olycksfall och andra allmänt erkända säkerhetstekniska regler måste beaktas.
- Maskinen får bara användas, underhållas eller lagas av personer som känner till den och är informerade om riskerna. Egenmäktiga förändringar av maskinen fritar tillverkaren från allt ansvar för därav resulterande skador.
- Maskinen får bara användas med originaltillbehör från tillverkaren.

5. Säkerhetsanvisningar

△ Observera! Vid användning av elektriska verktyg ska följande principiella försiktighetsåtgärder beaktas som skydd mot elektrisk stöt, skaderisk och brandfara. Läs alla dessa anvisningar innan du använder elverktyget och förvara säkerhetsanvisningen på ett säkert ställe.

Säkert arbete

- Varning: När elverktyg används måste de grundläggande, förebyggande säkerhetsåtgärderna följas för att utesluta risker för brand, elektrisk stöt och personskada.
- Följ alla dessa anvisningar före och under arbetet med maskinen.
- Förvara dessa säkerhetsanvisningar säkert.
- Skydda dig mot elektrisk stöt! Undvik kroppskontakt med jordade delar.
- Oanvända apparater ska förvaras på en torr, stängd plats och utom räckhåll för barn.
- Håll verktygen vassa och rena för att kunna arbeta bättre och säkrare.
- Kontrollera regelbundet verktygets kabel och låt en behörig fackman byta den vid skada.
- Kontrollera regelbundet förlängningskablar och byt ut dem om de är skadade.
- Utomhus ska endast förlängningskablar användas som är godkända för detta och har motsvarande märkning.
- Var försiktig med vad du gör. Använd sunt förnuft i arbetet. Använd inte verktyget när du är trött.
- Använd inte verktyg på vilka brytaren inte kan slås på och av.
- Varning! Användning av andra tillsatsverktyg och andra tillbehör kan innebära skaderisker för dig.
- Dra ut nätstickkontakten före rengörings- och underhållsarbeten.
- Överlämna säkerhetsanvisningarna till alla som arbetar med maskinen.
- Kontrollera att spänningen som anges på märkskylten överensstämmer med elnätets spänning innan du börjar arbeta.
- Om förlängningskabel behövs ska du se till att den har en area som är tillräcklig för apparatens strömförbrukning. Minsta area är 1,5 mm².
- Använd kabeltrumma bara i utrullat tillstånd.
- Kontrollera nätanslutningskabeln. Använd inga defekta eller skadade anslutningsladdar.

- Använd inte kabeln för att dra ut stickkontakten ur eluttaget. Skydda kabeln mot hetta, olja och vassa kanter.
- Utsätt inte maskinen för regn och använd inte maskinen i fuktig eller våt omgivning.
- Se till att det finns bra belysning.
- Såga inte i närheten av brännbara vätskor eller gaser.
- Vid arbete utomhus är halkfria skodon rekommenderbart. Bär hårnät om du har långt hår. Undvik onormal kroppshållning
- Användaren måste vara minst 18 år. Lärningar måste vara minst 16 år och får endast arbeta under uppsikt.
- Håll barn borta från apparaten när den är ansluten till elnätet.
- Håll arbetsplatsen fri från trärester och utspridda delar.
- Oordning i arbetsområdet kan orsaka olyckor.
- Låt inte andra personer, i synnerhet barn, röra vid verktyget eller nätkabeln. Håll dem borta från arbetsplatsen.
- De personer som arbetar med maskinen får inte distraheras.
- Kompletteringar liksom inställnings-, mät- och rengöringsarbeten får utföras endast med avstängd motor. - Dra ut nätkontakten -
- Kontrollera före inkoppling att nyckeln och inställningsverktyg är borttagna.
- När du lämnar arbetsplatsen, stänger du av motorn och drar ut nätkontakten.
- Alla skydds- och säkerhetsanordningar måste omedelbart sättas tillbaka efter avslutat reparations- eller underhållsarbete.
- Tillverkarens säkerhets-, arbets- och underhållsanvisningar samt de mått som anges i den tekniska specifikationen måste följas.
- Gällande föreskrifter om förebyggande av olycksfall och andra allmänt erkända säkerhetstekniska regler måste följas.
- Använd inte för prestandasvaga maskiner vid tunga jobb.
- Använd inte kabeln till syften som den inte är avsedd för!
- Se till att stå säkert och behåll hela tiden balansen.
- Kontrollera om de rörliga delarna inte är skadade och fungerar som de ska och inte klämmer åt. Samtliga delar måste vara korrekt monterade och uppfylla alla villkor om verktygets felfria drift ska kunna säkerställas.
- Skadade skyddsanordningar och delar måste repareras eller bytas ut på fackmässigt sätt av en godkänd fackverkstad, om inget annat anges i användningsmanualen.
- Låt en kundserviceverkstad byta ut skadade brytare.
- Detta verktyg uppfyller de tillämpliga säkerhetsbestämmelserna. Reparationer får endast utföras av en elspecialist och originaldelar ska användas, annars kan användare drabbas av olyckor.
- Bär lämplig personlig skyddsutrustning, om detta krävs. Detta kan innebära:
 - Hörselskydd för att undvika risken för hörselskada;
 - Andningsskydd för att undvika risken att andas in farligt damm.
- Användaren måste informeras om villkoren som påverkar hur buller orsakas.
- Fel i maskinen ska rapporteras till den person som ansvarar för säkerheten så snart de upptäcks.
- Denna apparat är inte avsedd för uppsamling av farligt damm.
- Denna apparat kan användas av barn från 8 år och äldre liksom av personer med minskad fysisk, sensorisk eller mental förmåga eller med bristande erfarenhet och kunskap om de hålls under uppsikt eller instrueras om säker användning av apparaten och förstår de därav resulterande riskerna.
- Barn får inte leka med apparaten.
- Rengöring och service får inte utföras av barn utan uppsikt.
- **WARNING:** Användare måste få passande instruktion i användningen av denna maskin.
- **WARNING:** Denna maskin är inte avsedd för uppsamling av skadligt damm.
- **WARNING:** Denna maskin är endast avsedd för torr användning.
- **WARNING:** Denna maskin är endast avsedd för användning inomhus.
- **WARNING:** Denna maskin får endast förvaras inomhus.
- **WARNING:** Låt inte nätanslutningskabeln komma i kontakt med de roterande borstarna.
- Om anslutningssladden till den här maskinen skadas måste den bytas ut av tillverkaren eller dennes kundservice eller av en person med liknande kvalifikationer för att undvika fara.

⚠ VARNING! Elverktyg alstrar ett elektromagnetiskt fält under drift. Under vissa omständigheter kan fältet störa aktiva eller passiva medicinska implantat. För att minska risken för dödsfall eller allvarliga skador rekommenderar vi därför personer med medicinska implantat till att höra med sin läkare och kontakta tillverkaren av det medicinska implantatet innan verktyget används.

Restrisker

Maskinen har tillverkats enligt senaste tekniska rön och gällande säkerhetstekniska regler. Trots detta kan det uppstå vissa risker vid arbetet.

- Hälsofara på grund av trästoft eller träspån. Personliga skyddsutrustningar som ögonskydd och dammask måste bäras.
- När dammsamlingspåsen stängs och byts är det möjligt att damm andas in. Om driftsanvisningens anvisningar beträffande avfallshantering inte beaktas (t.ex. att använda dammask P2) kan detta leda till att damm andas in.
- Fara för hälsan på grund av buller. Vid arbete överskrids den tillåtna bullernivån. Personliga skyddsutrustningar som hörselskydd måste bäras.
- Hälsofara på grund av ström vid användning av icke korrekta elanslutningsledningar.
- Trots alla vidtagna åtgärder kan det finnas risker som inte är uppenbara.
- Kvarstående risker kan minimeras om "Säkerhetsanvisningar" och "Avsedd användning" samt övriga anvisningar i bruksanvisningen följs.

Förvara säkerhetsanvisningen på ett säkert sätt.

6. Tekniska specifikationer

Utsugsstuts, anslutning Ø	100 mm
Slanglängd	2000 mm
Lufteffekt	1150 m ³ /h
Tryckskillnad	900 Pa
Filteryta	ca. 1 m ²
Behållarvolym	75 l
Vikt	14 kg
Elmotor	220-240 V~ / 50Hz
Effekt	550 W
Motorvarvtal	2900 min ⁻¹

Med förbehåll för tekniska ändringar!

Buller och vibration

⚠ Varning: Buller kan ha allvarlig inverkan på din hälsa. Om maskinens buller överstiger 85 dB, bör du använda ett passande hörselskydd.

7. Uppackning

⚠ SE UPP!

Maskin och förpackningsmaterial är inga leksaker! Barn får inte leka med plastpåsar, folie och smådelar! Risk för kvävning eller andra skador!

- Öppna förpackningen och ta ut enheten försiktigt.
- Ta bort förpackningsmaterialet, förpacknings-/ och transportsäkringar (om det finns).
- Kontrollera att leveransomfånget är fullständigt.
- Kontrollera enheten och tillbehör för transportskador. Vid reklamationer måste transportören genast meddelas. Senare reklamationer kan inte behandlas.
- Om möjligt, ha kvar förpackningen fram till utgången av garantiperioden.
- Bekanta dig med apparaten innan bruk med hjälp av bruksanvisningen.
- Använd bara originaldelar till tillbehören och till slit- och reservdelarna. Reservdelar hittar du hos din fackhandlare.
- Ange våra artikelnummer liksom maskinens typ och tillverkningsår vid beställningar.

8. Uppställning/Före idrifttagning

⚠ SE UPP!

Montera klart hela maskinen innan den tas i drift!

8.1 Montering underrede (bild 3–6)

- Sätt fast de två hjulen med hjälp av vardera en bricka (15) och en splint (16) (bild 3).
- Sätt fast sidoinklädnaden höger (5a) och sidoinklädnaden vänster (5b) med hjälp av vardera två skruvar med linsskalle (18) och två sexkantmuttrar (19) (bild 4).
- Montera nu mellandelen (13) med hjälp av totalt fyra skruvar med linsskalle (17) (bild 5).
- Sätt huset kompl. med motor (3) på underredet och fixera det med totalt åtta skruvar med linsskalle (17) (bild 6).

8.2 Montering spånsäck (bild 7)

- Sätt fast spånsäcken (10) på undre luftutgången genom användning av klämbandet (11) (bild 7).

8.3 Montering filtersäck (bild 8)

- Stick in hållarstaven (1) i huset kompl. med motor (3) och häng på filtersäcken (2) (bild 7).

8.4 Montering utsugningsslang (bild 9+10)

- Sätt fast utsugningsslangen (6) på munstycket på huset kompl. med motor (3) och fixera den med en slangklämma (14) (bild 9).
- Sätt fast slangkopplingen (8) i andra änden av slangen (6) genom användning av slangklämma (14) (bild 10).

9. Ta i drift

△ SE UPP!

Montera klart hela maskinen innan den tas i drift!

9.1 Starta/stänga av, bild 1

- För att starta trycker du På-/Av-knappen (4) till positionen "I".
- För att stänga av apparaten igen trycker du På-/Av-knappen (4) till positionen "0".

10. Elektrisk anslutning

Den installerade elmotorn är ansluten så att den är redo för drift. Anslutningen motsvarar tillämpliga VDE- och DIN-bestämmelser. Kundens nätanslutning liksom den använda förlängningskabeln måste motsvara dessa föreskrifter.

Skadad elanslutningsledning

På elektriska anslutningsledningar uppstår ofta isolationsskador.

Orsaker till detta kan vara:

- tryckställen när anslutningsledningar förs genom fönster- eller dörröppningar.
- Knäckställen genom felaktig fastsättning eller styrning av anslutningsledningen.
- Snittställen genom att anslutningsledningen körts över.
- Isolationsskador genom ryck ur vägguttaget.
- Sprickor genom isolationens åldring.

Sådana skadade elanslutningsledningar får inte användas och är på grund av isolationsskadorna livsfarliga.

Kontrollera regelbundet anslutningsledningar för skador. Se upp så att anslutningsledningen inte är ansluten till elnätet vid kontrollen.

Elektriska anslutningsledningar måste motsvara tillämpliga VDE- och DIN-bestämmelser. Använd endast anslutningsladdar med samma märkning.

Enligt föreskrift ska typbeteckningen vara tryckt på anslutningskabeln.

Om en enfas-växelströmsmotor används rekommenderar vi en säkring på C 16 A eller K 16 A till maskiner med hög startström (från 3 000 watt)!

11. Rengöring

△ Observera!

Dra ut stickkontakten före alla rengöringsarbeten.

Vi rekommenderar att maskinen rengörs direkt efter varje användning.

Torka av spån och damm från maskinen med en duk med jämna mellanrum.

Rengör maskinen regelbundet med en fuktig trasa och lite såpa. Använd inga rengörings- eller lösningsmedel. De skulle kunna angripa enhetens plastdelar. Se till att det inte tränger in vatten i maskinen.

12. Lagring

- Lagra apparaten och dess tillbehör på en mörk, torr och frostfri plats som inte är tillgänglig för barn.
- Den optimala lagertemperaturen ligger mellan 5 och 30 °C.
- Förvara verktyget i originalförpackningen.
- Täck över verktyget för att skydda det mot damm eller fukt.
- Förvara bruksanvisningen vid verktyget.

13. Underhåll

Observera!

Dra ut stickkontakten innan alla underhållsarbeten.

Anslutningar och reparationer

Anslutningar och reparationer av elektrisk utrustning får endast utföras av kvalificerade elektriker.

Uppge följande information om du har frågor:

- Motorns strömtyp
- Märkskyltens uppgifter
- Motoruppgifter på märkskylten

Serviceinformation

Tänk på att produktens följande delar slits naturligt eller under bruk, eller att följande delar används som förbrukningsmaterial.

Slitdelar*: Filtersäck, filterpatron

* Ingår inte obligatoriskt i leveransen!

14. Kassering och återvinning

Anvisningar beträffande förpackningen



Förpackningsmaterialen kan återvinnas. Avfallshantera förpackningar miljövänligt.

Anvisningar beträffande den tyska lagen om distribution, återtagning och miljövänlig avfallshandling av elektriska och elektroniska apparater (Elektro- und Elektronikgerätegesetz - ElektroG)







Uttjänta elektriska och elektroniska apparater ska inte kastas i hushållssoporna utan lämnas till separat insamling respektive avfallshandling!

- Uttjänta vanliga och uppladdningsbara batterier, som inte är fast monterade i den uttjänta apparaten, måste tas ut utan skador före överlämningen! Batteriers avfallshandling regleras i batterilagstiftningen.
- Innehavare respektive användare av elektriska och elektroniska apparater är enligt lagstiftning förpliktade till återlämning efter apparaternas användning.
- Slut användaren ansvarar själv för raderingen av de egna personuppgifterna på den uttjänta apparat som ska avfallshandteras!
- Symbolen med den överkryssade soptunnan betyder att uttjänta elektriska och elektroniska apparater inte får kastas i hushållssoporna.
- Uttjänta elektriska och elektroniska apparater kan lämnas avgiftsfritt på följande ställen:
 - Offentligrättsliga avfallshandlings- respektive samlingsställen (t.ex. kommunala återvinningsenheter)
 - Inköpsställen för elektriska apparater (stationära och online), om handlare är skyldiga att ta emot eller frivilligt erbjuder detta.

- Man kan kostnadsfritt lämna upp till tre uttjänta elektriska apparater per apparattyp, med en kantlängd på maximalt 25 centimeter, hos tillverkaren utan att först köpa en ny apparat av denne, eller lämna dem till ett annat auktoriserat samlingsställe på närmare håll.
- Kontakta respektive kundservice för information om tillverkarnas och distributörernas övriga, kompletterande villkor för återlämning.
- Om tillverkaren levererar en ny elektrisk apparat till ett privat hushåll kan denne ordna med avgiftsfri hämtning av den uttjänta elektriska apparaten, efter förfrågan från slutanvändaren. Kontakta tillverkarens kundservice angående detta.
- Dessa uppgifter gäller endast för apparater som installeras och säljs i länderna i den Europeiska unionen och som omfattas av det europeiska direktivet 2012/19/EU. I länder utanför Europeiska unionen kan avvikande bestämmelser gälla för avfallshandling av uttjänta elektriska och elektroniska apparater.

Laitteessa olevien symbolien selitys

Tässä käyttöoppaassa olevien symbolien käytön tarkoituksena on kiinnittää huomiosi mahdollisiin riskeihin. Turvallisuusmerkit ja selitykset on ymmärrettävä tarkalleen oikein. Varoitukset itsessään eivät poista riskejä eivätkä korvaa onnettomuuksien ehkäisyyn tarvittavia toimenpiteitä.

	<p>Lue ja huomioi käyttöohje ja turvallisuusohjeet ennen käyttöönottoa!</p>
	<p>Käytä kuulosuojaimia. Melu voi aiheuttaa kuulovamman.</p>
	<p>Käytä hengityssuojainta. Kun työstetään puuta ja muita materiaaleja, voi muodostua terveydelle haitallista pölyä. Asbestia sisältäviä materiaaleja ei saa työstää!</p>
	<p>Suojausluokka II</p>
<p>△ Huomio!</p>	<p>Tämän käyttöohjeen turvallisuuteen liittyvät kohdat on merkitty tällä merkillä</p>

Sisällysluettelo:**Sivu:**

1.	Johdanto	152
2.	Laitteen kuvaus.....	152
3.	Toimituksen sisältö	152
4.	Määräystenmukainen käyttö	153
5.	Turvallisuusohjeet.....	153
6.	Tekniset tiedot.....	155
7.	Purkaminen pakkauksesta	155
8.	Asennus / ennen käyttöönottoa.....	156
9.	Käyttöön ottaminen	156
10.	Sähköliitäntä	156
11.	Puhdistus	156
12.	Varastointi	157
13.	Huolto.....	157
14.	Hävittäminen ja kierrätys.....	157

1. Johdanto

Valmistaja:

Scheppach GmbH
Günzburger StraÙe 69
D-89335 Ichenhausen

Arvoisa asiakas

Toivotamme sinulle paljon iloa ja menestystä työskennellessäsi uudella laitteellasi.

Huomautus:

Tämän laitteen valmistaja ei tuotevastuulain mukaan vastaa vahingoista, joita aiheutuu tälle laitteelle tai tämän laitteen käytön seurauksena, jos vahinkotapaus liittyy johonkin seuraavista:

- epäasianmukainen käsittely,
- Käyttöohjeen laiminlyönti
- Ulkopuolisten, valtuuttamattomien henkilöiden toimesta tehdyt korjaukset
- Muiden kuin alkuperäisten varaosien asennus ja vaihtaminen
- määräystenvastainen käyttö
- sähkölaitteiden rikkoutumiset laiminlyötessä sähkömääräyksiä ja VDE-määräyksiä 0100, DIN 57113 / VDE 0113

Huomaa:

Lue käyttöohjeen koko sisältö ennen asennusta ja käyttöönottoa.

Tämän käyttöohjeen tarkoituksena on helpottaa laitteeseen perehtymistä ja sen määräystenmukaisten käyttömahdollisuuksien hyödyntämistä.

Käyttöohje sisältää tärkeitä ohjeita turvalliseen, asianmukaiseen ja taloudelliseen työskentelyyn laitteella ja tietoja siitä, miten vältetään vaaroja, säästetään korjauskustannuksissa, ehkäistään seisokkeja ja parannetaan laitteen luotettavuutta ja pidennetään sen käyttöikää.

Tässä käyttöohjeessa olevien turvallisuusohjeiden lisäksi on ehdottomasti huomioitava kansalliset laitteen käyttöä koskevat määräykset.

Säilytä käyttöohjetta laitteen yhteydessä muovikuoresa lialta ja kosteudelta suojattuna. Jokaisen käyttökäytön on luettava se huolellisesti ja noudatettava sitä tunnontarkasti aina ennen työn aloittamista.

Laitteen parissa saavat työskennellä vain sellaiset henkilöt, jotka ovat saaneet tarvittavat tiedot laitteen käytöstä ja siihen liittyvistä vaaroista. Määrättyä alikärajaa on noudatettava.

Tämän käyttöohjeen sisältämien turvaohjeiden ja maasi erityisten määräysten lisäksi on noudatettava rakenteeltaan samalaisten koneiden käytöstä yleisesti hyväksytyjä sääntöjä.

Emme ota vastuuta onnettomuuksista tai vahingoista, jotka seuraavat tämän käyttöohjeen ja turvallisuusohjeiden laiminlyönnistä.

2. Laitteen kuvaus

1. Asennustanko
2. suodatinpussi
3. Moottorin sisältävä kotelo
4. Päälle-/pois-kytkin
- 5a. Oikea sivusuojus
- 5b. Vasen sivusuojus
6. poistoimuletku
7. Pyörä
8. Letkunliitin
9. lattialevy
10. lastusäkki
11. Kiinnitysteippi
12. Adapterisarja
13. Välilevy
14. Letkunkiristin
15. Aluslaatta
16. sokka
17. Puoliuippopääruuvi M5x16
18. Puoliuippopääruuvi M5x30
19. Kuusiomutteri M5

3. Toimituksen sisältö

- Moottorin sisältävä kotelo
- lattialevy
- Oikea sivusuojus
- Vasen sivusuojus
- Välilevy
- poistoimuletku
- suodatinpussi
- lastusäkki
- Asennustanko
- Kiinnitysteippi
- Pyörä (2 kpl)
- Letkunliitin
- Adapterisarja (4-osainen)
- Letkunkiristin (2 kpl)
- Aluslaatta (2 kpl)
- Sokka (2 kpl)
- Puoliuippopääruuvi M5x16 (12 kpl)
- Puoliuippopääruuvi M5x30 (4 kpl)

- Kuusiomutteri M5 (4 kpl)
- käyttöohje

4. Määräystenmukainen käyttö

Kone täyttää voimassa olevan EY-konedirektiivin vaatimukset.

- Kone on rakennettu valmistusajankohdan parhaan käytettävissä olleen teknisen tiedon ja turvateknisten määräysten mukaisesti. Siitä huolimatta sen käytössä voi esiintyä käyttäjän tai ulkopuolisten henkilöiden henkeä ja terveyttä uhkaavia vaaroja tai kone ja muu omaisuus voivat vaarantua.
- Käytä konetta vain sen ollessa teknisesti moitteettomassa kunnossa ja käytä sitä aina määräystenmukaisesti, turvallisuuseikat ja vaarat huomioiden ja noudattaen käyttöohjetta. Korjaa (korjauta) viipymättä erityisesti sellaiset häiriöt, jotka voivat vaarantaa turvallisuuden!
- Imulaitteistoa käytetään imemään pois lastut, joita syntyy työstettäessä puuta tai puun kaltaisia materiaaleja.
- Huomaa, että laitteitamme ei ole tarkoitettu kaupalliseen käyttöön, ammatin harjoittamiseen tai teolliseen käyttöön. Takuu ei ole voimassa, jos laitetta käytetään kaupalliseen tarkoitukseen, käsityöammatin harjoittamiseen tai teollisuudessa tai jossain muussa näitä vastaavassa toiminnassa.
- Tarkasta suodatin säännöllisesti vaurioiden varalta. Vaihda vaurioitunut suodatin! Tarkasta kotelon tiiviyys ja suodattimen ja lastusäkin tiivisteet säännöllisesti.
- Puhdistussuuttimia käytettäessä ei saa imeä vierasta materiaalia, kuten esimerkiksi ruuveja, nauloja, muovin- tai puunpalasia.
- Konetta saa käyttää vain valmistajan alkuperäisillä osilla ja alkuperäisillä lisävarusteilla.
- Puupölyn ja puulastujen pois imeminen teollisuusalueella ei ole sallittua.
- Sopii vain lastujen keräämiseen (ei pölyn).
- Kaikki tämän ylittävä käyttö katsotaan määräysten vastaiseksi käytöksi. Valmistaja ei vastaa siitä aiheutuvista vahingoista; käyttäjä on yksin vastuussa.
- Valmistajan määrittämiä turvallisuus-, työ- ja huolto-määräyksiä ja teknisissä tiedoissa annettuja mittoja on noudatettava.
- Asianmukaiset tapaturmantorjuntamääräykset ja muut yleisesti voimassa olevat turvatekniset määräykset on huomioitava.

- Vain koneeseen perehtyneet henkilöt, jotka ovat saaneet koulutusta koneella työskentelyyn liittyvistä vaaroista, saavat käyttää, huoltaa tai korjata konetta. Jos koneeseen tehdään omavaltaisia muutoksia, valmistaja ei ota mitään vastuuta siitä aiheutuvista vahingoista.
- Konetta saa käyttää vain valmistajan alkuperäisillä lisävarusteilla.

5. Turvallisuusohjeet

△ **Huomio!** Sähkötyökalujen käytössä on sähköiskulta ja loukkaantumisen ja palovaaralta suojautumisen vuoksi otettava huomioon seuraavat olennaiset turvatoimenpiteet. Lue kaikki nämä ohjeet ennen kuin käytät tätä sähkötyökalua, ja säilytä turvallisuusohjeet varmassa paikassa.

Turvallinen työskentely

- Varoitus: Kun käytetään sähkötyökaluja, on noudatettava tärkeitä turvallisuusmääräyksiä tulipalo-, sähköisku- ja henkilöiden vammautumista vastaan pois sulkemiseksi.
- Huomioi kaikki nämä turvallisuusohjeet ennen kuin alat työskennellä koneella ja työskentelyn aikana.
- Säilytä tämä turvallisuusohje hyvin.
- Suojaudu sähköiskulta! Vältä kehon kosketusta maadoitettuihin osiin.
- Laitteita, jotka eivät ole käytössä, on säilytettävä kuivassa ja suljetussa paikassa ja lasten ulottumattomissa.
- Pidä työkalut terävinä ja puhtaina voidaksesi työskennellä paremmin ja turvallisesti.
- Tarkasta työkalun johto säännöllisesti, ja jos se on vaurioitunut, vaihdatut se vaiuutetulla ammattilaiselle.
- Tarkasta jatkojohdot säännöllisesti ja vaihda ne, jos ne ovat vaurioituneet.
- Käytä ulkona vain ulkokäyttöön hyväksytyä, vastavasti merkittyä jatkojohtoa.
- Toimi harkiten ja varovaisesti. Aloita työt keskittyneesti. Älä käytä työkalua väsyneenä.
- Älä käytä työkaluja, joissa kytkintä ei voi kytkeä päälle eikä pois päältä.
- Varoitus! Muiden käyttötyökalujen ja muiden lisätarvikkeiden käyttö voi merkitä loukkaantumista vaaraa.
- Vedä virtapistoke irti aina ennen säätö- ja huoltotöiden suorittamista.
- Anna turvallisuusohjeet kaikille henkilöille, jotka työskentelevät koneen parissa.

- Tarkasta ennen käyttöönottoa, että laitteen tyyppikilvessä ilmoitettu jännite vastaa verkkovirran jännitettä.
- Jos tarvitaan jatkojohtoa, on varmistettava, että sen poikkileikkaus on riittävä laitteen virrankulutukseen. Vähimmäispoikkileikkaus on 1,5 mm².
- Käytä johtokelaa vain, kun se on kelattu auki.
- Tarkasta verkkoliitäntäjohto. Älä käytä vääränlaisia tai vahingoittuneita liitosjohtoja.
- Älä käytä johtoa pistokkeen vetämiseen irti pistorasista. Suojaa johto kuumuudelta, öljyltä ja teräviltä reunoilta.
- Älä jätä konetta sateeseen äläkä käytä konetta kosteassa tai märässä ympäristössä.
- Varmista hyvä valaistus.
- Älä sahaa palavien nesteiden tai kaasujen lähellä.
- Ulkona työskennellessä on suositeltavaa käyttää luistamattomia jalkineita. Jos sinulla on pitkät hiukset, käytä hiusverkkoa. Vältä epänormaaleja vartalon asentoja.
- Käyttöhenkilön on oltava vähintään 18-vuotias, koulutettavana olevan henkilön on oltava vähintään 16-vuotias, mutta hänen työskentelyään on valvottava.
- Lapset on pidettävä loitolla verkkovirtaan liitetyistä laitteista.
- Varmista, ettei työpaikalla ole puujätteitä ja lojuvia osia.
- Työalueella vallitseva epäjärjestys voi johtaa onnettomuuksiin.
- Älä anna muiden henkilöiden, erityisesti lasten, koskea työkaluun tai virtajohtoon. Pidä heidät poissa työpaikalta.
- Koneella työskenteleviä henkilöitä ei saa häiritä.
- Varusteiden asennuksen ja säätö-, mittaus- ja puhdistustöitä saa suorittaa vain moottorin ollessa sammutettuna. - Vedä verkkopistoke irti -
- Tarkasta ennen päälle kytkemistä, että avaimet ja säätötyökalut on poistettu.
- Kun poistut työpaikalta, kytkke moottori pois päältä ja vedä virtapistoke irti pistorasiasta.
- Kaikki suoja- ja turvalaitteet on korjaus- ja huoltotöiden suorittamisen jälkeen asennettava heti takaisin paikoilleen.
- Valmistajan määrittämiä turvallisuus-, työ- ja huolto-ohjeita ja teknisissä tiedoissa annettuja mittoja on noudatettava.
- Voimassa olevat tapaturmantorjuntamääräykset ja muut yleisesti voimassa olevat turvatekniset määräykset on huomioitava.
- Älä käytä heikkotehoisia koneita raskaisiin töihin.
- Älä käytä johtoa mihinkään muuhun kuin mihin se on tarkoitettu!
- Varmista, että seisot tukevasti ja säilytät aina tasapainon.
- Tarkasta, että liikkuvat osat toimivat jumittumatta ja etteivät osat ole vaurioituneet. Kaikkien osien on oltava oikein asennettuina ja täytettävä kaikki ehdot, jotta työkalun moitteeton toiminta on varmistettu.
- Hyväksytyin ammattikorjaamon on korjattava tai vaihdettava vaurioituneet suojalaitteet ja osat asi-antuntevasti, mikäli käyttöohjeessa ei ole muuta mainittu.
- Teetä viallisen kytkimen vaihto asiakashuoltokorjaamossa.
- Tämä työkalu vastaa asiaankuuluvia turvallisuusmääräyksiä. Korjaukset saa teettää vain sähköalan ammattilaisella alkuperäisiä varaosia käyttäen; muussa tapauksessa käyttäjälle saattaa aiheutua onnettomuuksia.
- Käytä tarvittaessa sopivaa henkilökohtaista suojaruustusta. Niitä voivat olla:
 - Kuulosuojaimet kuulovaurioiden riskin välttämiseen;
 - Hengityssuojain vaarallisen pölyn hengittämisen riskin välttämiseen.
- Käyttöhenkilön on otettava selvää erityisistä olosuhteista, jotka vaikuttavat meluun.
- Koneessa olevista virheistä on heti niiden toteamisen jälkeen ilmoitettava turvallisuudesta vastaavalle henkilölle.
- Tämä laite ei sovi vaarallisen pölyn keräämiseen.
- Tätä laitetta saavat käyttää yli 8 vuotiaat lapset sekä henkilöt, jotka ovat fyysisiltä, aistimillisilta tai henkisesti kyvyiltään rajoittuneet tai joilla ei ole kokemusta eikä vastaavia tietoja, jos heitä valvotaan ja he ovat saaneet opastuksen laitteen turvalliseen käyttöön ja he ymmärtävät siihen liittyvät vaarat.
- Lapset eivät saa leikkiä laitteen kanssa.
- Lapset eivät saa suorittaa puhdistusta ja kunnossapitoa ilman valvontaa.
- VAROITUS: Käyttäjällä on oltava sopiva koulutus näiden koneiden käyttöön.
- VAROITUS: Tämä kone ei sovi terveydelle vaarallisen pölyn keräämiseen.
- VAROITUS: Tämä kone on tarkoitettu käytettäväksi vain kuivissa olosuhteissa.
- VAROITUS: Tämä kone on tarkoitettu käytettäväksi vain sisätiloissa.
- VAROITUS: Tätä konetta saa säilyttää vain sisätiloissa.

- VAROITUS: Älä päästä verkkoliitäntäjohtoa koskemaan pyöriin harjoihin.
- Jos tämän sähkötyökalun virtajohto on vioittunut, sen vaihtaminen on vaarojen välttämiseksi teetettävä valmistajalla tai valmistajan valtuuttamassa asiantuntijapalvelusteessä tai muulla pätevällä henkilöllä.

⚠ VAROITUS! Tämä sähkötyökalu muodostaa käytön aikana sähkömagneettisen kentän. Tämä kenttä voi joissain olosuhteissa haitata aktiivisten tai passiivisten ihonalaisen lääkinnällisten laitteiden toimintaa. Vakavien tai hengenvaarallisten vammojen vaaran vähentämiseksi suosittelemme, että ihonalaisia lääkinnällisiä laitteita käyttävät henkilöt neuvottelevat lääkärinsä kanssa ennen kuin alkavat käyttää sähkötyökalua.

Jäännösriskit

Kone on rakennettu valmistusajankohdan parhaan käytettävissä olleen teknisen tiedon ja voimassa olevien turvateknisten määräysten mukaisesti. Siitä huolimatta töissä voi esiintyä yksittäisiä jäännösriskkejä.

- Puupölyjen tai puunlastujen aiheuttama vaara terveydelle. Käytä ehdottomasti henkilökohtaista suojaruustusta kuten silmäsuojaimia ja pölynaamaria.
- Pölynkeräyspussia siirrettäessä ja vaihdettaessa on mahdollista, että pölyä pääsee hengitykseen. Jos käyttöohjeen hävitystä koskevia ohjeita ei noudateta (esim. pölynaamari P2:n käyttö), voi pölyä päästä hengitykseen.
- Terveysten vaarantuminen melun vuoksi. Sallittu melutaso ylittyy työskentelyn aikana. Käytä ehdottomasti henkilökohtaisia suojaruusteita, kuten kuulosuojaimia.
- Sähkövirran aiheuttama vaara, jos käytetään epäasianmukaisia virtajohtoja.
- Lisäksi kaikista asianmukaisista toimenpiteistä huolimatta voi jäljelle jäädä piileviä jäännösriskkejä.
- Jäännösriskkejä voidaan minimoida noudattamalla turvallisuusohjeita ja määräystenmukaista käyttöä koskevia määräyksiä ja käyttöohjeita.

Säilytä turvallisuusohjeita hyvin.

6. Tekniset tiedot

Poistoimuliitos, liitäntän halkaisija Ø	100 mm
Letkun pituus	2000 mm
Ilmateho	1150 m³/h
Paine-ero	900 Pa
Suodatinpinta-ala	n. 1 m²
Säiliön tilavuus	75 l
Paino	14 kg
sähkömoottori	220-240 V~ / 50Hz
ottoteho	550 W
Moottorin kierrosnopeus	2900 min ⁻¹

Oikeus teknisiin muutoksiin pidätetään!

Melu ja värinä

⚠ Varoitus: Melulla voi olla vakavia vaikutuksia terveyteesi. Jos koneen aiheuttama melu on yli 85 dB, täytyy käyttää sopivia kuulosuojaimia.

7. Purkaminen pakkauksesta

⚠ HUOMIO!

Laite ja pakkausmateriaali eivät ole lasten leikkikaluja! Lapset eivät saa leikkiä muovipussien, kalvojen tai pienosien kanssa! Vaarana osien joutuminen nieluun ja tukehtuminen!

- Avaa pakkaus ja ota laite varovasti ulos.
- Poista pakkausmateriaali sekä pakkaus- ja kuljetusvarmistukset (jos sellaiset on).
- Tarkasta, onko toimituksen sisältö täydellinen.
- Tarkasta, onko laitteessa tai lisäosissa kuljetusvarioita. Valitukset on annettava heti kuljettajan tiedoksi. Myöhemmin tehtyjä reklamaatioita ei hyväksytä.
- Säilytä pakkausta mahdollisuuksien mukaan takuun päättymiseen asti.
- Puhdista laitteeseen käyttöohjeen avulla ennen sen käyttöä.
- Käytä lisävarusteina ja kulutus- ja varaosina vain alkuperäisiä osia. Voit ostaa varaosia alueellasi toimivalta alan jälleenmyyjältä.
- Ilmoita tilauksissa laitteesi tuotenumero ja valmistusvuosi.

8. Asennus / ennen käyttöönottoa

⚠ HUOMIO!

Asenna laite ehdottomasti täydellisesti ennen kuin otat sen käyttöön!

8.1 Alustan asennus (kuvat 3 - 6)

- Kiinnitä kaksi pyörää käyttäen kummassakin yhtä aluslaattaa (15) ja yhtä sokkaa (16) (kuva 3).
- Kiinnitä oikea sivusuojus (5a) ja vasen sivusuojus (5b) käyttäen kummassakin kahta puoliuoppopääruvia (18) ja kahta kuusiomutteria (19) (kuva 4).
- Asenna nyt väliosa (13) käyttäen yhteensä neljää puoliuoppopääruvia (17) (kuva 5).
- Aseta moottorin sisältävä kotelo (3) alustan päälle ja kiinnitä se yhteensä kahdeksalla puoliuoppopääruvilla (17) (kuva 6).

8.2 Lastusäkin asennus (kuva 7)

- Kiinnitä lastusäkki (10) alempaan ilmanpoistoaukoon käyttäen kiinnitysteippiä (11) (kuva 7).

8.3 Suodatinpussin asennus (kuva 8)

- Liitä asennustanko (1) moottorin sisältävään koteloon (3), ja ripusta suodatinpussi (2) (kuva 7).

8.4 Poistoimuletkun asennus (kuva 9 + 10)

- Kiinnitä poistoimuletku (6) moottorin sisältävässä kotelossa (3) olevaan suuttimeen ja kiinnitä se letkunkiristimellä (14) (kuva 9).
- Kiinnitä letkunliitin (8) letkun (6) toiseen päähän käyttäen letkunkiristintä (14) (kuva 10).

9. Käyttöön ottaminen

⚠ HUOMIO!

Asenna laite ehdottomasti täydellisesti ennen kuin otat sen käyttöön!

9.1 Kytkeminen päälle / pois, kuva 1

- Kytke päälle asettamalla virtakytkin (4) asentoon "I".
- Kun haluat kytkeä laitteen pois päältä, paina virtakytkin (4) asentoon "0".

10. Sähköliitäntä

Asennettu sähkömoottori on liitetty käyttövalmiiksi. Liitäntä vastaa asiaankuuluvia Saksan sähkötekniikan liiton (VDE) ja standardoimisliiton (DIN) määräyksiä. Asiakkaan sähköliitännän sekä käytetyn jatkojohdon on vastattava näitä määräyksiä.

Viallinen sähköliitosjohto

Sähkön liitosjohtoon syntyy usein eristevaurioita.

Syynä tähän voi olla:

- Painaumakohdat, jos liitosjohdot viedään ikkunoiden tai ovenraon läpi.
- Taitekohdat liitosjohdon ollessa kiinnitetty tai johdettu väärin.
- Viiltokohdat ajettaessa liitosjohdon ylitse.
- Eristevauriot repäistäessä irti seinäpistorasiasta.
- Eristeen vanhenemisesta aiheutuvat halkeamat.

Tällaisia vahingollisia sähköliitosjohtoja ei saa käyttää, sillä ne ovat eristevaurioiden vuoksi hengenvaarallisia. Tarkasta säännöllisesti, onko liitosjohdoissa vaurioita. Varmista, ettei liitosjohto tarkastettaessa ole kiinni virtaverkossa.

Liitäntäjohtojen on vastattava asiaankuuluvia Saksan sähkötekniikan liiton (VDE) ja standardoimisliiton (DIN) määräyksiä. Käytä vain liitäntäjohtoja, joissa on sama merkintä.

Tyypimerkinnän painatus liitosjohdossa on pakollista.

Yksivaiheisia vaihtovirtamoottoreita käytettäessä suosittelemme käyttämään sulaketta C 16A tai K 16A koneilla, joiden käynnistymisvirta on korkea (yli 3000 W)!

11. Puhdistus

⚠ Huomio!

Vedä virtapistoke irti aina ennen puhdistustöiden suorittamista.

Suosittellemme, että laite puhdistetaan heti jokaisen käyttökerran jälkeen.

Pyyhi aika ajoin liinalla lastut ja pöly pois koneesta.

Puhdista laite säännöllisesti kostealla liinalla ja vähäisellä määrällä suopaa. Älä käytä puhdistus- tai liuotainaineita; ne voivat vahingoittaa laitteen muoviosia.

Pidä huoli siitä, ettei laitteen sisäosiin pääse vettä.

12. Varastointi

- Varastoi laitetta ja sen lisävarusteita pimeässä, kuivassa ja jäätymiseltä suojatussa paikassa niin, että se on lasten ulottumattomissa.
- Optimaalinen varastointilämpötila on 5 - 30 °C.
- Säilytä työkalua alkuperäisessä pakkauksessaan.
- Peitä työkalu suojataksesi sitä pölyltä tai kosteudelta.
- Säilytä käyttöohje työkalun läheisyydessä.

13. Huolto

Huomio!

Vedä virtapistoke irti aina ennen huoltotöiden suorittamista.

Liitännät ja korjaukset

Sähkövarusteiden liitännät ja korjaukset saa tehdä vain sähköalan ammattilainen.

Ilmoita tiedusteluissa seuraavat tiedot:

- Moottorin virtatyyppi
- Koneen tyyppikilven tiedot
- Moottorin tyyppikilven tiedot

Huoltotietoja

Huomaa, että tämän tuotteen seuraavat osat altistuvat käytönmukaiselle ja luonnolliselle kulumiselle tai että seuraavia osia tarvitaan kuluvin materiaaleina.

Kuluvat osat*: Suodatinpussi, suodatinpatruunat

* eivät välttämättä sisälly toimitukseen!

14. Hävittäminen ja kierrätys

Pakkausta koskevat ohjeet



Pakkausmateriaalit voidaan kierrättää. Hävitä pakkaukset ympäristönsuojelumääräysten mukaan.

Sähkö- ja elektroniikkalaitteiden käsittelyä koskevan lain tiedot







Sähkö- ja elektroniikkalaitteet eivät kuulu sekajätteisiin, vaan ne on hävitettävä lajitteluina!

- Käytetyt paristot ja akut, jotka eivät ole laitteeseen kiinteästi asennettuina, on irrotettava vahingoittumattomina ennen laitteen hävittämistä! Niiden hävittämistä säädellään vastaavassa paristojen ja akkujen käsittelyä koskevassa laissa.
- Sähkö- ja elektroniikkalaitteiden omistajan tai käyttäjän velvollisuutena on toimittaa laite lain mukaisella tavalla kierrätykseen.
- Loppukäyttäjä on yksin vastuussa henkilökohtaisten tietojensa poistamisesta laitteesta!
- Yliiivattava roskalaatikkoa kuvaava symboli tarkoittaa, että sähkö- ja elektroniikkalaitteita ei saa hävittää sekajätteen mukana.
- Sähkö- ja elektroniikkalaitteet voidaan toimittaa veloituksetta seuraaviin paikkoihin:
 - Julkiset hävitys- tai keräyspaikat (esim. kunnallinen kierrätyskeskus)
 - Sähkölaitteita myyvät liikkeet (paikalliset tai verkossa toimivat), jos jälleenmyyjä on veloitettu vastaanottamaan käytettyjä laitteita tai tarjoaa tämän palvelun vapaaehtoisesti.
 - Valmistajalle tai lähialueella sijaitsevaan valtuutettuun keräyspaikkaan voidaan uutta laitetta ostamatta palauttaa maksutta enintään kolme samaa laitetyyppiä edustavaa käytettyä sähkölaitetta, joiden reunan pituus on enintään 25 cm.
 - Muut valmistajan ja jälleenmyyjän täydentävät palautusehdot saa kyseisestä asiakaspalvelusta.
- Jos valmistaja toimittaa uuden sähkölaitteen yksityistalouteen, vanha laite voidaan samalla loppukäyttäjän pyynnöstä noutaa ilman veloitusta. Ota tätä varten yhteyttä valmistajan asiakaspalveluun.
- Tämä koskee vain laitteita, jotka asennetaan ja myydään Euroopan Unionin jäsenmaissa ja joihin sovelletaan EU:n direktiiviä 2012/19/EU. Euroopan Unionin ulkopuolisissa maissa käytettyjen sähkö- ja elektroniikkalaitteiden hävittämiseen voidaan soveltaa näistä poikkeavia ehtoja.

Forklaring til symbolerne på maskinen

Symbolerne i denne manual skal henlede din opmærksomhed på eventuelle risici. Det er vigtigt, at du forstår sikkerhedssymbolerne og forklaringerne i forbindelse med symbolerne. Selve advarslerne afhjælper ikke risici og kan ikke erstatte korrekte foranstaltninger til forebyggelse af ulykker.

	<p>Læs og overhold brugsanvisningen og sikkerhedsforskrifterne før ibrugtagning!</p>
	<p>Brug høreværn. Støjpåvirkning kan føre til høretab.</p>
	<p>Brug støvmaske. Når der arbejdes med træ og andre materialer, kan der opstå sundhedsfarligt støv. Asbestholdigt materiale må ikke bearbejdes!</p>
	<p>Beskyttelsesklasse II</p>
<p>⚠ Pas på!</p>	<p>I denne brugsanvisning er de steder, der vedrører din sikkerhed, forsynet med dette symbol</p>

Indholdsfortegnelse:	Side:
1. Indledning	160
2. Produktbeskrivelse	160
3. Leveringsomfang	160
4. Tilsigtet brug	161
5. Sikkerhedsforskrifter	161
6. Tekniske data	163
7. Udpakning	163
8. Opbygning / Før ibrugtagning	163
9. Ibrugtagning	164
10. El-tilslutning	164
11. Rengøring	164
12. Opbevaring	164
13. Vedligeholdelse	165
14. Bortskaffelse og genbrug	165

1. Indledning

Producent:

Schepach GmbH
Günzburger Straße 69
D-89335 Ichenhausen

Kære kunde,

Vi ønsker dig rigtig god fornøjelse og held og lykke med arbejdet med dit nye apparat.

Bemærk:

Iht. den gældende lov om produktansvar hæfter producenten af denne maskine ikke for skader, der opstår på eller i forbindelse med denne maskine i forbindelse med:

- forkert behandling
- Tilsidesættelse af betjeningsvejledningen
- reparationer gennemført af tredjemand og/eller af ikke autoriserede fagfolk
- Montering og udskiftning af uoriginale reservedele
- ikke-tilsigtet brug
- Svigt af det elektriske anlæg som følge af tilsidesættelse af de elektriske forskrifter og VDE-bestemmelserne 0100, DIN 57113 / VDE 0113

Vær opmærksom på følgende:

Læs hele brugsanvisningens tekst igennem før montering og før ibrugtagning.

Formålet med denne brugsanvisning er at gøre det lettere for dig at lære apparatet at kende og benytte det som tilsigtet.

Brugsanvisningen indeholder vigtige oplysninger om, hvordan man bruger apparatet sikkert, professionelt og økonomisk, og hvordan man undgår farer, sparer reparationsomkostninger, reducerer driftsstop og øger apparatets driftssikkerhed og levetid.

Udover sikkerhedsbestemmelserne i denne brugsanvisning skal de forskrifter vedr. brug af apparatet, der måtte gælde i det enkelte land (brugslandet), overholdes til punkt og prikke.

Opbevar brugsanvisningen i nærheden apparatet; pak den ind i en plastikpose, så den er beskyttet mod snavs og fugt. Den skal læses og overholdes nøje af alle betjeningspersoner, før arbejdet startes.

Arbejde på apparatet på kun udføres af personer, der er instrueret i brug af apparatet, og som er informeret om de dermed forbundne farer. Den lovmæssige mindstealder skal overholdes.

Ud over sikkerhedsanvisningerne i denne brugsanvisning og de særlige forskrifter, der gælder i brugslandet, skal de almindeligt anerkendte, tekniske regler, der gælder i forbindelse med brug af træbearbejdningsmaskiner, overholdes.

Vi fraskriver os ethvert ansvar for uheld eller skader, der måtte opstå som følge af manglende overholdelse af denne vejledning og sikkerhedsinstrukserne.

2. Produktbeskrivelse

1. Holdestang
2. Filterpose
3. Hus kpl. med motor
4. Tænd-/Sluk-knap
- 5a. Sidebeklædning højre
- 5b. Sidebeklædning venstre
6. Udsugningsslange
7. Hjul
8. Slangekobling
9. Bundplade
10. Spånpose
11. Klemmebånd
12. Adaptersæt
13. Mellemlade
14. Slangeklips
15. Underlagsskive
16. Split
17. Linsehovedskrue M5x16
18. Linsehovedskrue M5x30
19. Sekskantmøtrik M5

3. Leveringsomfang

- Hus kpl. med motor
- Bundplade
- Sidebeklædning højre
- Sidebeklædning venstre
- Mellemlade
- Udsugningsslange
- Filterpose
- Spånpose
- Holdestang
- Klemmebånd
- Hjul (2x)
- Slangekobling
- Adaptersæt (4-delt)
- Slangeklips (2x)
- Underlagsskive (2x)
- Split (2x)
- Linsehovedskrue M5x16 (12x)

- Linsehovedskrue M5x30 (4x)
- Sekskantmøtrik M5 (4x)
- Brugsanvisning

4. Tilsigtet brug

Maskinen lever op til bestemmelserne i det gældende EF-maskindirektiv.

- Maskinen er bygget efter det aktuelle tekniske niveau og de sikkerhedstekniske regler. Ikke desto mindre kan brugeren eller tredjemand blive udsat for livsfare, ligesom maskinen samt andre materielle værdier kan blive forringet.
- Brug kun maskinen, hvis den er i teknisk fejlfri stand, den skal bruges iht. det fastlagte formål samt sikkerheds- og farebevidst iht. betjeningsvejledningen! Især alle fejlfunktioner, der har indflydelse på sikkerheden, skal straks afhjælpes af dig selv (eller af tredjemand)!
- Udsugningsanlægget bruges til udsugning af spåner, der dannes ved bearbejdning træ eller træliggende materialer.
- Vær opmærksom på, at vores apparater ikke er konstrueret til erhvervsmæssig, håndværkermæssig eller industriel brug. Vi fraskriver os ansvaret, hvis apparatet bruges i erhvervs-, håndværks- eller industrivirksomheder samt til lignende arbejde.
- Kontrollér filterne for skader med jævne mellemrum. Udskift beskadigede filtre! Kontrollér med jævne mellemrum husets tæthed og tætninger for filteret og spånposen for lækager.
- Når du bruger rengøringsdyserne, må du ikke opsuge fremmedlegemer som skruer, søm, plast- eller træstykker.
- Maskinen må kun bruges med originale dele og originalt tilbehør fra producenten.
- Udsugning af træstøv og træspåner i erhvervsmæssige områder er ikke tilladt.
- Kun egnet til opsamling af spåner (ikke støv).
- Enhver anden form for anvendelse regnes som værende i strid med tilsigtet brug. Producenten fraskriver sig ansvaret for skader, der skyldes en forkert anvendelse; risikoen bæres alene af brugeren.
- Producentens forskrifter vedrørende sikkerhed, arbejdsmåde og vedligeholdelse samt målene, som er angivet i de tekniske data, skal overholdes.
- De pågældende uheldsforebyggende forskrifter og de øvrige, almindeligt anerkendte, sikkerhedstekniske regler skal overholdes.

- Maskinen må kun bruges, vedligeholdes eller reparerer af personer, der er fortrolige med dette arbejde og som er informeret om de farer, der kan opstå. Producenten fraskriver sig ansvaret for skader, der skyldes, at der er foretaget ændringer på maskinen på eget initiativ.
- Maskinen må kun bruges med originalt tilbehør fra producenten.

5. Sikkerhedsforskrifter

△ Pas på! Når der benyttes elværktøj, skal følgende principielle sikkerhedsforanstaltninger overholdes for at beskytte mod elektrisk stød, kvæstelses- og brandfare. Læs alle disse anvisninger, før du bruger dette elværktøj, og opbevar sikkerhedsanvisningerne et godt og sikkert sted.

Sikkert arbejde

- Advarsel: Når elværktøjer benyttes, skal de grundlæggende sikkerhedsforanstaltninger følges for at reducere risikoen for brand, elektrisk stød og personskade.
- Vær hele tiden opmærksom på alle disse forskrifter, før og under arbejdet med maskinen.
- Opbevar disse sikkerhedsforskrifter et sikkert sted.
- Beskyt dig mod elektrisk stød! Undgå kropsberøring med jordede dele.
- Ikke-anvendte apparater bør opbevares på et tørt, aflåst sted, utilgængeligt for børn.
- Hold værktøjerne skarpe og rene for at kunne arbejde bedre og mere sikkert.
- Kontrollér værktøjets kabel med jævne mellemrum, og få det udskiftet af en anerkendt fagmand, hvis det skulle blive beskadiget.
- Kontrollér forlængerkabler med jævne mellemrum, og erstæt dem, hvis de er beskadiget.
- Til udendørs arbejde må der kun bruges forlængerkabler, der er godkendt og mærket hertil.
- Vær opmærksom på, hvad du laver. Udfør arbejdet med fornuft. Brug ikke værktøjet, hvis du er trætt.
- Brug ikke værktøjer, hvis kontakt ikke kan tændes og slukkes.
- Advarsel! Brug af andet indsatsværktøj og andet tilbehør kan være forbundet med fare for kvæstelser for dig.
- Træk altid elstikket ud, før der udføres indstillings- og vedligeholdelsesarbejde.
- Giv sikkerhedsanvisningerne videre til alle personer, som arbejder med maskinen.

- Kontrollér, om spændingen, som findes på maskinens typeskilt, stemmer overens med netspændingen i ledningsnettet.
- Ved brug af forlænger-kabel skal man kontrollere, at dets tværsnit er tilstrækkeligt stort i forhold til apparatets strømforbrug. Mindste tværsnit 1,5 mm².
- Anvendes kabeltromle, skal ledningen være rullet helt ud.
- Kontrollér netttilslutningsledningen. Brug ikke defekte eller beskadigede tilslutningsledninger.
- Brug ikke kablet til at trække stikket ud af stikdåsen med. Beskyt kablet mod varme, olie og skarpe kanter.
- Undgå at udsætte maskinen for regn, og brug ikke maskinen i et fugtigt eller vådt miljø.
- Sørg for god belysning.
- Undgå at save i nærheden af brændbare væsker eller gasser.
- Til arbejde ude i det fri anbefales det at bruge skridsikkert fodværk. Beskyt langt hår under et hårnet. Undgå anormal kropsholdning
- Betjeningspersonen skal være mindst 18 år, unge under uddannelse skal være mindst 16 år, dog må de kun arbejde under opsyn.
- Hold børn på afstand af apparater, der er tilsluttet til nettet.
- Hold arbejdspladsen fri for træaffald og omkringliggende dele.
- Uorden på arbejdsområdet kan føre til uheld.
- Sørg for, at andre personer, især børn, ikke kommer i berøring med værktøjet eller nedledningen. Hold sådanne på afstand af arbejdspladsen.
- Personer, som arbejder med maskinen, må ikke distraheres under arbejdet.
- Omstillinger samt indstillings-, måle- og rengøringsarbejde skal udføres med motoren slukket. - Træk elstikket ud -
- Kontroller, at nøglerne og indstillingsværktøj er fjernet, før værktøjet tændes.
- Sluk motoren, og træk stikket ud af stikkontakten, når du forlader arbejdsstedet.
- Alle beskyttelses- og sikkerhedsanordninger skal genmonteres omgående efter udført reparation eller vedligeholdelse.
- Producentens anvisninger vedrørende sikkerhed, arbejdsmåde og vedligeholdelse samt målene, som er angivet i de tekniske data, skal overholdes.
- Relevante bestemmelser vedrørende ulykkesforebyggelse og øvrige almindeligt anerkendte sikkerhedstekniske regler skal overholdes.
- Brug ikke effektsvage maskiner til tungt arbejde.
- Undlad at bruge kablet til formål, som det ikke er beregnet til
- Sørg for at stå sikkert og hold altid ligevægten.
- Kontroller, om de bevægelige dele fungerer fejlfrit og ikke sidder i klemme, eller om dele er beskadiget. Alle dele skal være monteret rigtigt og opfylde alle betingelser for at sikre en korrekt drift af værktøjet.
- Beskadigede beskyttelsesanordninger og dele skal repareres eller udskiftes på et anerkendt professionelt værksted, medmindre andet er angivet i brugsanvisningen.
- Få beskadigede kontakter udskiftet på et kundeserviceværksted.
- Dette værktøj er i overensstemmelse med de relevante sikkerhedsbestemmelser. Reparationer må kun udføres af en uddannet elektriker, og der skal bruges originale reservedele; ellers kan der opstå ulykker for brugeren.
- Brug om nødvendigt egnede personlige værnemidler. Dette kunne være:
 - Høreværn for at reducere risikoen for at blive tunghør;
 - Åndedrætsværn for at reducere risikoen for at indånde farligt støv.
- Operatøren skal sætte sig ind i de forhold, der påvirker støjudviklingen.
- Fejl i maskinen skal - så snart disse opdages - rapporteres til den sikkerhedsansvarlige person.
- Dette apparat er ikke egnet til at opsuge farligt støv.
- Dette produkt kan bruges af børn fra 8 år samt af personer med begrænsede fysiske, sensoriske eller psykiske evner eller manglende erfaring og viden, hvis de overvåges eller er blevet instrueret i en sikker brug af produktet og har forstået de farer, der er forbundet hermed.
- Børn må ikke lege med produktet.
- Rensning og pasning må ikke udføres af børn uden opsyn.
- ADVARSEL: Operatøren skal være behørigt undervist i brugen af disse maskiner.
- ADVARSEL: Denne maskine er ikke egnet til at opsuge sundhedsskadeligt støv.
- ADVARSEL: Denne maskine er kun beregnet til tør brug.
- ADVARSEL: Denne maskine er kun beregnet til indendørs brug.
- ADVARSEL: Denne maskine må kun opbevares indendørs.
- ADVARSEL: Netttilslutningsledningen må ikke komme i berøring de roterende børster.

- Hvis dyksavens lysnetkabel bliver beskadiget, skal det udskiftes af producenten eller af en autoriseret elektriker for at forebygge risici.

⚠ ADVARSEL! Dette elværktøj fremstiller et elektromagnetisk felt under driften. Dette felt kan under bestemte omstændigheder forringe aktive eller passive medicinske implantater. For at forringe faren for alvorlige kvæstelser eller kvæstelser med døden til følge anbefales det personer med medicinske implantater at gå til læge og kontakte producenten af det medicinske implantat, før elværktøjet betjenes.

Restrisici

Maskinen er bygget efter det aktuelle tekniske niveau og de anerkendte sikkerhedstekniske regler. Alligevel kan der være tilbageværende risici under driften.

- Sundhedsfare som følge af træstøv eller træspåner. Brug ubetinget personlige værnemidler som f.eks. øjenværn og støvmaske.
- Der er risiko for indånding af støv, når støvopsamlingsposen lukkes og udskiftes. Hvis bortskaffelsesanvisningerne i betjeningsvejledningen ikke overholdes (f.eks. brug af støvmaske P2), kan dette føre til indånding af støv.
- Sundhedsfare som følge af støj. Det tilladte støjniiveau overskrides under arbejdet. Brug altid personlige værnemidler såsom høreværn.
- Fare som følge af strøm, hvis der bruges elektriske tilslutningsledninger, der ikke lever op til gældende regler.
- Desuden kan der forefindes ikke-åbenbare restrisici, selv om alle foranstaltninger er truffet.
- Tilbageværende risici kan reduceres til et minimum, hvis "Sikkerhedsanvisningerne" og "Brug i overensstemmelse med formålet" samt betjeningsvejledningen overholdes.

Opbevar sikkerhedsforskrifterne et sikkert sted.

6. Tekniske data

Udsugningsstuds, tilslutning-Ø	100 mm
Slangelængde	2000 mm
Lufteffekt	1150 m ³ /h
Trykforskel	900 Pa
Filterareal	ca. 1 m ²

Beholdervolumen	75 l
Vægt	14 kg
Elektromotor	220-240 V~ / 50Hz
Optagelseeffekt	550 W
Motorhastighed	2900 min ⁻¹

Forbehold for tekniske ændringer!

Støj og vibration

⚠ Advarsel: Støj kan have alvorlig indvirkning på dit helbred. Hvis maskinstøjen overstiger 85 dB, skal du benytte egnet høreværn.

7. Udpakning

⚠ PAS PÅ!

Maskinen og emballeringsmaterialet er ikke legetøj! Børn må ikke lege med plastposer, folie og smådele! Fare for slugning og kvælning!

- Åbn emballagen, og tag forsigtigt maskinen ud.
- Fjern emballeringsmaterialet samt emballage-/ transportsikringer (hvis sådanne findes).
- Kontrollér, om leveringsomfanget er fuldstændigt.
- Kontrollér maskinen og tilbehørsdelene for transportskader. Informér straks transportfirmaet i tilfælde af reklamation. Senere reklamationer anerkendes ikke.
- Opbevar så vidt muligt emballagen frem til udløbet af garantiperioden.
- Gør dig fortrolig med maskinen ved at læse brugsanvisningen, før arbejdet påbegyndes.
- Tilbehør samt slid- og reservedele må kun være originale dele. Reservedele fås hos din forhandler.
- Husk at bestillinger skal være forsynet med artikelnumre samt apparattype og fremstillingsår.

8. Opbygning / Før ibrugtagning

⚠ PAS PÅ!

Sørg under alle omstændigheder for, at maskinen er monteret fuldstændigt, før den tages i brug!

8.1 Montering af understativ (fig. 3 - 6)

- Fastgør de to hjul ved hjælp af en underlagsskive (15) og en split (16) (fig. 3).
- Fastgør den højre sidebeklædning (5a) og den venstre sidebeklædning (5b) ved hjælp af to linsehovedskruer (18) og to sekskantmøtrikker (19) (fig. 4).

- Monter derefter mellemdelen (13) ved hjælp af i alt fire linsehovedskruer (17) (fig. 5).
- Sæt huset kpl. med motor (3) på understativet, og fastgør det med i alt otte linsehovedskruer (17) (fig. 6).

8.2 Montering af spånpose (fig. 7)

- Fastgør spånposen (10) på den nederste luftudgang ved hjælp af klemmebåndet (11) (fig. 7).

8.3 Montering af filterpose (fig. 8)

- Indsæt holdestaven (1) i huset kpl. med motor (3), og hæng filterposen (2) ind (fig. 7).

8.4 Montering af udsugningsslange (fig. 9 + 10)

- Fastgør udsugningsslangen (6) på dysen på huset kpl. med motor (3), og fastgør den med en slangeklips (14) (fig. 9).
- Fastgør slangekoblingen (8) på den anden enden af slangen (6) ved hjælp af en slangeklips (14) (fig. 10).

9. Ibrugtagning

△ PAS PÅ!

Sørg under alle omstændigheder for, at maskinen er monteret fuldstændigt, før den tages i brug!

9.1 Tænding/slukning, fig. 1

- Maskinen tændes ved at stille Tænd-/Slukkontakten (4) på pos. "I".
- Apparatet slukkes igen ved at stille Tænd-/Slukkontakten (4) på pos. "0".

10. El-tilslutning

Den installerede elmotor er tilsluttet, så den er driftsklar. Tilslutningen opfylder de relevante VDE- og DIN-bestemmelser. Nettilslutningen hos kunden samt den anvendte forlængerledning skal opfylde disse forskrifter.

Defekt elektrisk tilslutningsledning

Der opstår ofte isoleringsskader på elektriske tilslutningsledninger.

Årsagerne hertil kan være:

- Tryksteder, når tilslutningsledninger trækkes gennem vinduer eller døråbninger.
- Knæksteder, når tilslutningsledning fastgøres eller trækkes forkert.
- Skæresteder, når tilslutningsledningen køres over.

- Isolationsskader, når stikket trækkes ud af stikkontakten på væggen.

- Revner pga. ældning af isoleringen.

Sådanne defekte elektriske tilslutningsledninger må ikke anvendes og er livsfarlige pga. isoleringsskaderne.

Elektriske tilslutningsledninger skal kontrolleres for skader med jævne mellemrum. Sørg for, at tilslutningsledningen ikke hænger i lysnettet, når den kontrolleres. Elektriske tilslutningsledninger skal opfylde de relevante VDE- og DIN-bestemmelser. Der må kun anvendes tilslutningsledninger med samme mærkning.

Påtryk af typebetegnelsen på tilslutningskablet er et krav.

Til enkeltfasede vekselstrømsmotorer anbefaler vi en sikring af typen C 16A eller K 16A til maskiner med høj startstrøm (fra 3000 watt)!

11. Rengøring

△ Pas på!

Træk el-stikket ud, før vedligeholdelses- og monteringsarbejde gennemføres.

Det anbefales, at maskinen altid rengøres umiddelbart efter brug.

Fra tid til anden skal man tørre spåner og støv af maskinen.

Rengør maskinen med en fugtig klud og en smule brun sæbe med jævne mellemrum. Brug ikke rengørings- eller opløsningsmidler; disse kan angribe produktets plastdele.

Sørg for, at vand ikke kan trænge ind i maskinen.

12. Opbevaring

- Apparatet og dets tilbehør skal opbevares mørkt, tørt og frostsikkert og utilgængeligt for børn.
- Den optimale opbevaringstemperatur er mellem 5 og 30°C.
- Opbevar værktøjet i den originale emballage.
- Tildæk værktøjet for at beskytte det mod støv eller fugt.
- Opbevar brugsanvisningen sammen med værktøjet.

13. Vedligeholdelse

Pas på!

Træk netstikket ud før påbegyndelse af enhver form for vedligeholdelsesarbejde.

Tilslutning og reparation

Tilslutning og reparation af elektrisk udstyr må kun forestås af autoriserede elektrikere.

Ved forespørgsler bedes følgende data opgives:

- Motorens strømtype
- Dataene på maskinens typeskilt
- Dataene på motorens typeskilt

Serviceinformationer

Vær opmærksom på, at følgende dele på dette produkt slides som følge af brug eller naturligt slid, og at der er brug for følgende dele som forbrugsmaterialer.

Sliddele*: Filterpose, filterpatron

* følger ikke nødvendigvis med leverancen!

14. Bortskaffelse og genbrug

Oplysninger om emballage



Emballagematerialerne er genanvendelige. Emballage skal altid bortskaffes jf. gældende miljøregler.

Oplysninger om loven om brugt elektrisk og elektronisk udstyr (elskrot)



Brugt elektrisk og elektronisk udstyr (elskrot) hører ikke til husholdningsaffaldet, men skal indsamles og/eller bortskaffes separat!

- Brugte (genopladelige) batterier, der ikke er permanent installeret i et brugt apparat, skal udtages i intakt tilstand inden aflevering! Sådanne batterier skal bortskaffes i henhold til batteriloven.
- Ejere og/eller brugere af elektriske og elektroniske apparater er juridisk forpligtet til at returnere sådanne efter brug.
- Slutbrugeren er eneansvarlig for at slette sine personlige oplysninger på det brugte apparat, der skal bortskaffes!

- Symbolet med den overstregede skraldespand betyder, at brugte elektriske og elektroniske apparater (elskrot) ikke må bortskaffes sammen med husholdningsaffald.
- Brugte elektriske og elektroniske apparater (elskrot) kan afleveres gratis på følgende steder:
 - Offentlige bortskaffelses- og/eller indsamlingssteder (f.eks. kommunale genbrugsstationer)
 - Salgssteder for elektroniske apparater (fysiske butikker og online), forudsat at forhandleren er forpligtet til at tage sådanne apparater retur - eller tilbyder dette frivilligt.
 - Du kan gratis aflevere op til tre brugte elektriske apparater pr. apparattype, med en maksimal kantlængde på 25 centimeter, hos producenten uden først at skulle købe et nyt apparat hos samme, eller du kan aflevere sådanne apparater på et andet autoriseret indsamlingssted i dit nærområde.
 - Du kan indhente yderligere tilbagetagningsbetingelser hos producenter og distributører hos disse respektive kundeservice.
- Hvis et nyt elektrisk apparat leveres af producenten til en privat husstand, kan producenten foranledige, at det gamle elektriske apparat afhentes gratis efter anmodning fra slutbrugeren. For at gøre dette skal du kontakte producentens kundeservice.
- Disse erklæringer gælder kun for apparater, der installeres og sælges i landene i EU, og som er underlagt det europæiske direktiv 2012/19/EU. I lande uden for EU kan der gælde forskellige regler for bortskaffelse af brugte elektriske og elektroniske apparater (elskrot).

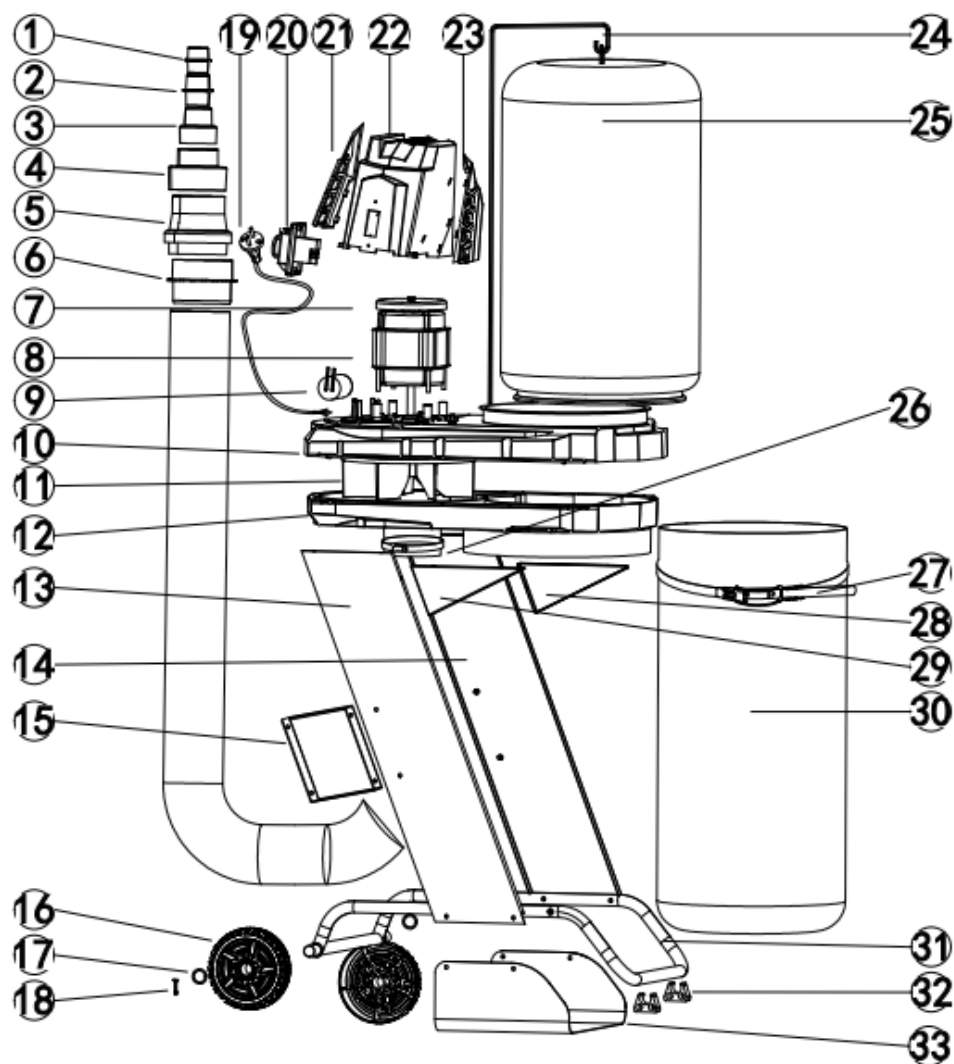

EG-Konformitätserklärung Originalkonformitätserklärung

EC Declaration of Conformity

Déclaration de conformité EC



Scheppach GmbH, Günzburger Str. 69, D-89335 Ichenhausen

DE	erklärt folgende Konformität gemäß EU-Richtlinie und Normen für den Artikel	ES	declara la conformidad siguiente según la directiva la UE y las normas para el artículo
GB	hereby declares the following conformity under the EU Directive and standards for the following article	PT	declara o seguinte conformidade com a Directiva da UE e as normas para o seguinte artigo
FR	déclare la conformité suivante selon la directive UE et les normes pour l'article	NL	verklaart hierbij dat het volgende artikel voldoet aan de daarop betrekking hebbende EG-richtlijnen en normen
IT	dichiara la seguente conformità secondo le direttive e le normative UE per l'articolo		

Marke / Brand / Marque:

SCHEPPACH

Art.-Bezeichnung:

ABSAUGANLAGE - DC500

Article name:

DUST EXTRACTION SYSTEM - DC500

Nom d'article:

ASPIRATEUR - DC500

Art.-Nr. / Art. no.: / N° d'ident.:

5906307901

2014/29/EU	2004/22/EG	89/686/EWG_96/58/EG	2000/14/EG_2005/88/EG
2014/35/EU	2014/68/EU	90/396/EWG	Annex V
x 2014/30/EU	x 2011/65/EU*		Annex VI Noise: measured L_{WA} = xx dB; guaranteed L_{WA} = xx dB P = xx KW; L/D = cm Notified Body: Notified Body No.:
x 2006/42/EG			2016/1628/EU
Annex IV Notified Body: Notified Body No.: Certificate No.:			Emission. No.:

Standard references:

**EN 60335-1:2012/A2:2019; EN 60335-2-69:2012; EN 62233:2008;
EN 55014-1:2017/A11:2020; EN 55014-2:2015; EN IEC 61000-3-2:2019; EN 61000-3-3:2013/A1:2019**

Die alleinige Verantwortung für die Ausstellung dieser Konformitätserklärung trägt der Hersteller.

This declaration of conformity is issued under the sole responsibility of the manufacturer.

Le fabricant assume seul la responsabilité d'établir la présente déclaration de conformité.

* Der oben beschriebene Gegenstand der Erklärung erfüllt die Vorschriften der Richtlinie 2011/65/EU des Europäischen Parlaments und des Rates vom 8. Juni 2011 zur Beschränkung der Verwendung bestimmter gefährlicher Stoffe in Elektro- und Elektronikgeräten.

The object of the declaration described above fulfils the regulations of the directive 2011/65/EU of the European Parliament and Council from 8th June 2011, on the restriction of the use of certain hazardous substances in electrical and electronic equipment.

L'appareil décrit ci-dessus dans la déclaration est conforme aux réglementations de la directive 2011/65/EU du Parlement Européen et du Conseil du 8 juin 2011 visant à limiter l'utilisation de substances dangereuses dans la fabrication des appareils électriques et électroniques.

Ichenhausen, 16.02.2023

Signature / Andreas Pecher / Head of Project Management

First CE: 2021

Subject to change without notice

Documents registrar: Dawid Hudzik

Günzburger Str. 69, D-89335 Ichenhausen

EG-Konformitätserklärung Originalkonformitätserklärung

EC Declaration of Conformity

Déclaration de conformité EC



Scheppach GmbH, Günzburger Str. 69, D-89335 Ichenhausen

DE	erklärt folgende Konformität gemäß EU-Richtlinie und Normen für den Artikel	PL	deklaruje, że produkt jest zgodny z następującymi dyrektywami UE i normami
GB	hereby declares the following conformity under the EU Directive and standards for the following article	HU	az EU-irányelv és a vonatkozó szabványok szerinti következo megfeleloségi nyilatkozatot teszi a termékre
CZ	prohlašuje následující shodu podle směrnice EU a norem pro výrobek	HR	ovime izjavljuje da postoji sukladnost prema EU-smjernica i normama za sljedece artikle
SK	prehlasuje nasledujúcu zhodu podľa smernice EU a noriem pre výrobok	SI	izjavlja sledede skladnost z EU-direktivo in normami za artikel

Marke / Brand / Marque:

SHEPPACH

Art.-Bezeichnung:

ABSAUGANLAGE - DC500

Article name:

SUCTION SYSTEM - DC500

Nom d'article:

ASPIRATEUR - DC500

Art.-Nr. / Art. no.: / N° d'ident.:

5906307901

2014/29/EU	2004/22/EG	89/686/EWG_96/58/EG	2000/14/EG_2005/88/EG
2014/35/EU	2014/68/EU	90/396/EWG	Annex V
x 2014/30/EU	x 2011/65/EU*		Annex VI Noise: measured L_{wA} = xx dB; guaranteed L_{wA} = xx dB P = xx KW; L/Ø = cm Notified Body: Notified Body No.:
x 2006/42/EG			2016/1628/EU Emission. No.:
Annex IV Notified Body: Notified Body No.: Certificate No.:			

Standard references:

**EN 60335-1:2012/A2:2019; EN 60335-2-69:2012; EN 62233:2008;
EN 55014-1:2017/A11:2020; EN 55014-2:2015; EN IEC 61000-3-2:2019; EN 61000-3-3:2013/A1:2019**

Die alleinige Verantwortung für die Ausstellung dieser Konformitätserklärung trägt der Hersteller.

This declaration of conformity is issued under the sole responsibility of the manufacturer.

Le fabricant assume seul la responsabilité d'établir la présente déclaration de conformité.

* Der oben beschriebene Gegenstand der Erklärung erfüllt die Vorschriften der Richtlinie 2011/65/EU des Europäischen Parlaments und des Rates vom 8. Juni 2011 zur Beschränkung der Verwendung bestimmter gefährlicher Stoffe in Elektro- und Elektronikgeräten.

The object of the declaration described above fulfils the regulations of the directive 2011/65/EU of the European Parliament and Council from 8th June 2011, on the restriction of the use of certain hazardous substances in electrical and electronic equipment.

L'appareil décrit ci-dessus dans la déclaration est conforme aux réglementations de la directive 2011/65/EU du Parlement Européen et du Conseil du 8 juin 2011 visant à limiter l'utilisation de substances dangereuses dans la fabrication des appareils électriques et électroniques.

Ichenhausen, 16.02.2023

Signature / Andreas Bächer / Head of Project Management

First CE: 2021

Subject to change without notice

Documents registrar: Dawid Hudzik

Günzburger Str. 69, D-89335 Ichenhausen

EG-Konformitätserklärung Originalkonformitätserklärung

EC Declaration of Conformity

Déclaration de conformité EC



Scheppach GmbH, Günzburger Str. 69, D-89335 Ichenhausen

DE	erklärt folgende Konformität gemäß EU-Richtlinie und Normen für den Artikel	LV	apliecina šādu saskaņā ar ES direktīvu atbilstības un standarti šādu rakstu
GB	hereby declares the following conformity under the EU Directive and standards for the following article	FI	vakuuttaa täten, että seuraava tuote täyttää ala esitetty EU-direktiivi ja standardit
EE	kinnitab käesolevaga nimetatud toote vastavust märgitud EL direktiividele ja standarditele	SE	försäkrar härmed följande överensstämmelse enligt EU-direktiv och standarder för följande artikeln
LT	pareiškia, taip atiktikt pagal ES direktyvos ir standartai šį straipsnį	DK	erklærer hermed, at følgende produkt er i overensstemmelse med nedenstående EUDirektiver og standarder

Marke / Brand / Marque:
 Art.-Bezeichnung:
 Article name:
 Nom d'article:
 Art.-Nr. / Art. no.: / N° d'ident.:

SHEPPACH
ABSAUGANLAGE - DC500
SUCTION SYSTEM - DC500
ASPIRATEUR - DC500
5906307901

2014/29/EU	2004/22/EG	89/686/EWG_96/58/EG	2000/14/EG_2005/88/EG
2014/35/EU	2014/68/EU	90/396/EWG	Annex V
x 2014/30/EU	x 2011/65/EU*		Annex VI Noise: measured L_{WA} = xx dB; guaranteed L_{WA} = xx dB P = xx KW; L/D = cm Notified Body: Notified Body No.:
x 2006/42/EG			2016/1628/EU Emission. No.:
Annex IV Notified Body: Notified Body No.: Certificate No.:			

Standard references:

EN 60335-1:2012/A2:2019; EN 60335-2-69:2012; EN 62233:2008;
EN 55014-1:2017/A11:2020; EN 55014-2:2015; EN IEC 61000-3-2:2019; EN 61000-3-3:2013/A1:2019

Die alleinige Verantwortung für die Ausstellung dieser Konformitätserklärung trägt der Hersteller.
 This declaration of conformity is issued under the sole responsibility of the manufacturer.
 Le fabricant assume seul la responsabilité d'établir la présente déclaration de conformité.

* Der oben beschriebene Gegenstand der Erklärung erfüllt die Vorschriften der Richtlinie 2011/65/EU des Europäischen Parlaments und des Rates vom 8. Juni 2011 zur Beschränkung der Verwendung bestimmter gefährlicher Stoffe in Elektro- und Elektronikgeräten.

The object of the declaration described above fulfils the regulations of the directive 2011/65/EU of the European Parliament and Council from 8th June 2011, on the restriction of the use of certain hazardous substances in electrical and electronic equipment.

L'appareil décrit ci-dessus dans la déclaration est conforme aux réglementations de la directive 2011/65/EU du Parlement Européen et du Conseil du 8 juin 2011 visant à limiter l'utilisation de substances dangereuses dans la fabrication des appareils électriques et électroniques.

Ichenhausen, 16.02.2023

i. V. Andreas Pecher
 Signature / Andreas Pecher / Head of Project Management

First CE: 2021
Subject to change without notice

Documents registrar: Dawid Hudzik
 Günzburger Str. 69, D-89335 Ichenhausen

Garantie DE

Offensichtliche Mängel sind innerhalb von 8 Tagen nach Erhalt der Ware anzuzeigen, andernfalls verliert der Käufer sämtliche Ansprüche wegen solcher Mängel. Wir leisten Garantie für unsere Maschinen bei richtiger Behandlung auf die Dauer der gesetzlichen Gewährleistungsfrist ab Übergabe in der Weise, dass wir jedes Maschinenteil, das innerhalb dieser Zeit nachweisbar in Folge Material- oder Fertigungsfehler unbrauchbar werden sollte, kostenlos ersetzen. Für Teile, die wir nicht selbst herstellen, leisten wir nur insoweit Gewähr, als uns Gewährleistungsansprüche gegen die Vorlieferanten zustehen. Die Kosten für das Einsetzen der neuen Teile trägt der Käufer. Wandlungs- und Minderungsansprüche und sonstige Schadensersatzansprüche sind ausgeschlossen.

Warranty GB

Apparent defects must be notified within 8 days from the receipt of the goods. Otherwise, the buyer's rights of claim due to such defects are invalidated. We guarantee for our machines in case of proper treatment for the time of the statutory warranty period from delivery in such a way that we replace any machine part free of charge which provably becomes unusable due to faulty material or defects of fabrication within such period of time. With respect to parts not manufactured by us we only warrant insofar as we are entitled to warranty claims against the upstream suppliers. The costs for the installation of the new parts shall be borne by the buyer. The cancellation of sale or the reduction of purchase price as well as any other claims for damages shall be excluded.

Garantie FR

Les défauts visibles doivent être signalés au plus tard 8 jours après la réception de la marchandise, sans quoi l'acheteur perd tout droit au dédommagement. Nous garantissons nos machines, dans la mesure où elles sont utilisées de façon conforme, pendant la durée légale de garantie à compter de la réception, sachant que nous remplaçons gratuitement toute pièce de la machine devenue inutilisable du fait d'un défaut de matière ou d'usinage durant cette période. Toutes les pièces que nous ne fabriquons pas nous-mêmes ne sont garanties que si nous avons la possibilité d'un recours en garantie auprès des fournisseurs respectifs. Les frais de main d'œuvre occasionnés par le remplacement des pièces sont à la charge de l'acquéreur. Tous droits à réduction et toutes prétentions à une remise ainsi que tous autres droits à dommages et intérêts sont exclus

Garanzia IT

Vizi evidenti vanno segnalati entro 8 giorni dalla ricezione della merce, altrimenti decadono tutti i diritti dell'acquirente inerenti a vizi del genere. Appurato un impiego corretto da parte dell'acquirente, garantiamo per le nostre macchine per tutto il periodo legale di garanzia a decorrere dalla consegna in maniera tale che sostituiamo gratuitamente qualsiasi componente che entro tale periodo presenti dei vizi di materiale o di fabbricazione tali da renderlo inutilizzabile. Per componenti non fabbricati da noi garantiamo solo nella misura nella quale noi stessi possiamo rivendicare diritti a garanzia nei confronti dei nostri fornitori. Le spese per il montaggio dei componenti nuovi sono a carico dell'acquirente. Sono escluse pretese di risoluzione per vizi, di riduzione o ulteriori pretese di risarcimento danni.

Garantie NL

Zichtbare gebreken moeten binnen de 8 dagen na ontvangst van de goederen worden gemeld, zo niet verliest de verkoper elke aanspraak op grond van deze gebreken. Onze machines worden geleverd met een garantie voor de duur van de wettelijke garantietermijn. Deze termijn gaat in vanaf het moment dat de koper de machine ontvangt. De garantie houdt in dat wij elk onderdeel van de machine dat binnen de garantietermijn aantoonbaar onbruikbaar wordt als gevolg van materiaal- of productiefouten, kosteloos vervangen. De garantie vervalt echter bij verkeerd gebruik of verkeerde behandeling van de machine. Voor onderdelen die wij niet zelf produceren, geven wij enkel de garantie die wij zelf krijgen van de oorspronkelijke leverancier. De kosten voor de montage van nieuwe onderdelen vallen ten laste van de koper. Eisen tot het aanbrengen van veranderingen of het toestaan van een korting en overige schadeloosstellingsclaims zijn uitgesloten.

Garantía ES

Los defectos evidentes deberán ser notificados dentro de 8 días después de haber recibido la mercancía, de lo contrario el comprador pierde todos los derechos sobre tales defectos. Garantizamos nuestras máquinas en caso de manipulación correcta durante el plazo de garantía legal a partir de la entrega. Sustituiremos gratuitamente toda pieza de la máquina que dentro de este plazo se torne inútil a causa de fallas de material o de fabricación. Las piezas que no son fabricadas por nosotros mismos serán garantizadas hasta el punto que nos corresponda garantía del suministrador anterior. Los costes por la colocación de piezas nuevas recaen sobre el comprador. Están excluidos derechos por modificaciones, aminoraciones y otros derechos de indemnización por daños y perjuicios.

Garantia PT

Para este aparelho concedemos garantia de 24 meses. A garantia cobre exclusivamente defeitos de material ou de fabricação. Peças avariadas são substituídas gratuitamente. cabe ao cliente efetuar a substituição. Assumimos a garantia unicamente de peças genuínas. Não há direito à garantia no caso de: peças de desgaste, danos de transporte, danos causados pelo manejo indevido ou pela desatenção as instruções de serviço, falhas da instalação elétrica por inobservância das normas relativas à electricidade. Além disso, a garantia só poderá ser reivindicada para aparelhos que não tenham sido consertados por terceiros. O cartão de garantia só vale em conexão com a fatura.

Garantie DE

Offensichtliche Mängel sind innerhalb von 8 Tagen nach Erhalt der Ware anzuzeigen, andernfalls verliert der Käufer sämtliche Ansprüche wegen solcher Mängel. Wir leisten Garantie für unsere Maschinen bei richtiger Behandlung auf die Dauer der gesetzlichen Gewährleistungsfrist ab Übergabe in der Weise, dass wir jedes Maschinenteil, das innerhalb dieser Zeit nachweisbar in Folge Material- oder Fertigungsfehler unbrauchbar werden sollte, kostenlos ersetzen. Für Teile, die wir nicht selbst herstellen, leisten wir nur insoweit Gewähr, als uns Gewährleistungsansprüche gegen die Vorlieferanten zustehen. Die Kosten für das Einsetzen der neuen Teile trägt der Käufer. Wandlungs- und Minderungsansprüche und sonstige Schadensersatzansprüche sind ausgeschlossen.

Warranty GB

Apparent defects must be notified within 8 days from the receipt of the goods. Otherwise, the buyer's rights of claim due to such defects are invalidated. We guarantee for our machines in case of proper treatment for the time of the statutory warranty period from delivery in such a way that we replace any machine part free of charge which provably becomes unusable due to faulty material or defects of fabrication within such period of time. With respect to parts not manufactured by us we only warrant insofar as we are entitled to warranty claims against the upstream suppliers. The costs for the installation of the new parts shall be borne by the buyer. The cancellation of sale or the reduction of purchase price as well as any other claims for damages shall be excluded.

Záruka CZ

Viditelné vady jsou poukazatelné během 8 dní od obdržení zboží, jinak ztrácí zákazník všechny nároky týkající se takovýchto vad. Poskytujeme záruku na naše stroje, s kterými je správně zacházeno, na dobu zákonně záruční lhůty začínající od doručení tak, že bezplatně vyměníme každou část stroje, která se během této doby může stát prokazatelně nepoužitelnou následkem materiálové či výrobní vady. Na díly, které sami neopravujeme, poskytujeme záruku pouze v rozsahu, v němž nám přísluší nárok na záruční plnění vůči subdodavatelé. Náklady na instalaci nového dílu nese zákazník. Nárok na výměnu zboží, na slevu a jiné nároky na odškodnění jsou vyloučeny.

Záruka SK

Zrejme vady musia byť predstavené v priebehu 8 dní po obdržaní tovaru, ináč zákazník stratí všetky nároky týkajúce sa takejto vady. Ponúkame záruku na naše aparáty, ktoré sú správne používané počas zákonného termínu záruky tak, že bezplatne vymeníme každú časť aparátu, ktorá sa v priebehu tohto času môže stať dokázateľne nefunkčnou dôsledkom materiálnej či výrobnjej vady. Na časti ktoré sami nevyrábame, poskytujeme záruku iba v rozsahu, v ktorom nám prísluší nárok na záručné plnenie k subdodávateľovi. Za trovy týkajúce sa inštalácie novej súčiastky je zodpovedný zákazník. Nárok na výmenu tovaru, na zľavu a iné nároky na nahradenie škody sú vylúčené.

Szavatosság HU

A nyilvántaló hibákat ki kell jelenteni számított 8 napon belül az áruk, különben a vevő elveszti minden igényt az ilyen hibák. Kínálunk garanciát a gépeinket a megfelelő kezelés időtartamának hallgatlagos garancia a szállítás időpontját oly módon, hogy cserélje ki minden egyes részre ezen idő alatt észlelhető a sorban anyag-vagy gyártási legyen hibávaló, ingeny. Az alkatrészeket, hogy nem termel magunkat, hogy csak olyan garanciát, hiszen jogosultak jótállási igények beszállítókkal szemben. A költség beillesztése az új részek a vevőnek. Átalakítása és csökkentése követelések és egyéb kártérítési igények ki vannak zárva.

Gwarancja PL

Wszelkie uszkodzenia musz być zgłaszane w przeciagu 8 dni od daty otrzymania towaru, w przeciwnym wypadku, prawo do reklamacji wygasa. Gwarantujemy, że w czasie trwania gwarancji wymienimy wszelkie części maszyny, które okazały się niesprawne na skutek wad materiału z jakiego zostały wykonane lub błędów w produkcji bez dodatkowych opłat pod warunkiem, że maszyna będzie obsługiwana zgodnie z zaleceniami. W odniesieniu do części nie produkowanych przez nas, gwarancja obowiazuje tylko w przypadku naszych dostawców. Koszty instalacji nowych części są ponoszone przez klienta. Odszkodowania wynikłe z uszkodzeń maszyny oraz redukcje ceny zakupu maszyny w ramach reklamacji nie będą rozpatrywane.

Garancija HR

Vidljive štete se moraju prijaviti u roku od 8 dana od primitka robe U suprotnom slučaju kupac gubi pravo na reklamaciju. Mi jamčimo za naše strojeve u slučaju ispravnog postupanja tijekom perioda zakonskog jamstva tako što zamijenujemo besplatno bilo koji dio stroja koji dokazano postane neupotrebljiv uslijed neispravnog materijala ili grešaka u proizvodnji u tom vremenskom periodu Za dijelove koje mi nismo proizveli jamčimo samo ukoliko imamo pravo na reklamaciju prema dobavljačima Troškove za ugradnju novih dijelova snosi kupac Molbe za smanjenjem cijene kao i sve druge reklamacije zbog šteta su isključene.

Garancija SI

Očitne pomanjkljivosti je potrebno naznaniti 8 dni po prejemu blaga, v nasprotnem primeru izgubi kupec vse pravice do garancije zaradi takšnih pomanjkljivosti. Za naše naprave dajemo garancijo ob pravilni uporabi za čas zakonsko določenega roka garancije od prodaje in sicer na takšen način, da vsak del naprave brezplačno nadomestimo, za katerega bi se v tem roku izkazalo, da je zaradi slabega materiala ali slabe izdelave neuporaben. Za dele, ki jih sami ne izdelujemo, jamčimo samo toliko, kolikor zahteva garancija drugih podjetij. Stroški za vstavljanje novih delov nosi kupec. Zahteve za spreminjanje in zmanjšanje ter ostale zahteve za nadomestilo škode so izključene.

Garantie DE

Offensichtliche Mängel sind innerhalb von 8 Tagen nach Erhalt der Ware anzuzeigen, andernfalls verliert der Käufer sämtliche Ansprüche wegen solcher Mängel. Wir leisten Garantie für unsere Maschinen bei richtiger Behandlung auf die Dauer der gesetzlichen Gewährleistungsfrist ab Übergabe in der Weise, dass wir jedes Maschinenteil, dass innerhalb dieser Zeit nachweisbar in Folge Material- oder Fertigungsfehler unbrauchbar werden sollte, kostenlos ersetzen. Für Teile, die wir nicht selbst herstellen, leisten wir nur insoweit Gewähr, als uns Gewährleistungsansprüche gegen die Vorlieferanten zustehen. Die Kosten für das Einsetzen der neuen Teile trägt der Käufer. Wandlungs- und Minderungsansprüche und sonstige Schadensersatzansprüche sind ausgeschlossen.

Warranty GB

Apparent defects must be notified within 8 days from the receipt of the goods. Otherwise, the buyer's rights of claim due to such defects are invalidated. We guarantee for our machines in case of proper treatment for the time of the statutory warranty period from delivery in such a way that we replace any machine part free of charge which provably becomes unusable due to faulty material or defects of fabrication within such period of time. With respect to parts not manufactured by us we only warrant insofar as we are entitled to warranty claims against the upstream suppliers. The costs for the installation of the new parts shall be borne by the buyer. The cancellation of sale or the reduction of purchase price as well as any other claims for damages shall be excluded.

Garantii EE

Ilmselgetest vigadest tuleb teatada 8 päeva jooksul pärast kauba kättesaamist, vastasel juhul kaotab ostja kõik õigused garantiile nimetatud vigade tõttu. Õige käsitsemise korral anname oma masinatele garantii seadusega ettenähtud ajaks alates kauba üleandmisest nii, et vahetame tasuta välja kõik masina osad, mis nimetatud aja jooksul peaks muutuma kasutuskõlbmatuks materjali- või tootmisvea tõttu. Osade eest, mida me ise ei tooda, anname garantii vaid selles osas, mis tarnija on meile garanteerinud. Uute osade paigaldamise kulud kannab ostja. Muutmis- ja amortisatsiooninõuded ning muud kahjutasunõuded välistatakse.

Garantija LV

Acīmredzami defekti ir jāpaziņo 8 dienu laikā no precēs saņemšanas. Pretējā gadījumā pircēja tiesības pieprasīt atļidzību par šādiem defektiem ir spēkā neesošas. Mēs dodam garantiju savām iekārtām, ja pircējs pret tām atbilstoši izturas garantijas laikā. Mēs apņemamies bez maksas piegādāt jebkuru rezerves daļu, kas iespējams kļuvusi nelietoājama bojātu materiālu vai ražošanas defektu dēļ šajā laika periodā. Attiecībā uz rezerves daļām, kuras nav mūsu ražotas, mēs garantējam tikai gadījumā, ja mums ir garantija no saviem piegādātājiem. Jauno detaļu uzstādīšanas izmaksas ir jāuzņemas pircējam. Pirkuma atcelšana vai pirkuma cenas samazināšana, kā arī jebkuras citas prasības par bojājumu atļidzināšanu netiek izskatītas.

Garantija LT

Dėl akivaizdžiai matomų defektų turi būti informuota per 8 dienas nuo įrenginio gavimo momento. Kitu atveju pirkėjo teisė reikšti pretenziją dėl šių defektų yra negaliojanti. Savo įrenginiams mes garantuojame įstatymo nustatytą pilną aptarnavimą garantinio laikotarpio metu, jei yra laikomasi gamintojo-vartotojo susitarimo ir mes pažadame nemokamai pakeisti bet kurias mašinos dalis, sugedusias dėl blogos medžiagos ar gamyklinio broko. Mes neatsakome už dalis, pagamintas ne mūsų ir jūsų gautas iš kito tiekėjo. Naujų dalių montavimo kaštai yra pirkėjo atsakomybė. Pirkimo nutraukimas ar pirkimo kainos sumažinimas, kaip ir bet kurios kitos pretenzijos dėl nuostolių nebūs patenkinamos.

Garanti SE

Med denna maskin följer en 24 månaders garanti. Garantin täcker endast material- och konstruktionsfel. Defekta delar ersätts utan omkostningar, men kunden står för installationen. Vår garanti täcker endast original-delar. Anspråk på garanti öreligger inte för: garantin täcker ej, transportskador, skador orsakade av felaktig behandling och då skötsel föreskrifter inte beaktats. Vidare kan garantikrav endast ställas för maskiner som inte har reparerats av tredje part.

Takuu FI

Ilmeisistä puutteista tulee ilmoittaa kahdeksan päivän kuluessa tavaran vastaanottamisesta. Muutoin ostaja ei voi vaatia korvausta ko. puutteista. Annamme takuun oikein käsitellyille koneillemme lakisääteiseksi takuujaksi tavaran luovutuksesta alkaen siten, että vaihdamme korvauksetta minkä tahansa ko- neenosan, joka osoittautuu tämän ajan kuluessa käyttökelvottomaksi raaka-aine- tai valmistusvirheestä johtuen. Osille, joita emme valmista itse, annamme takuun vain mikäli osien toimittaja on antanut niistä takuun meille. Uusien osien asennuskustannukset maksaa ostaja. Purku- ja vähennysvaatimukset ja muut vahingonkorvausvaatimukset eivät tule kysymykseen.

Garanti DK

Åbenlyse fejl og mangler skal anmeldes senest 8 dage efter modtagelsen af varen; ellers mister køberen alle garantikrav i forbindelse med sådanne fejl og mangler. Vi yder garanti på vores maskiner, hvis disse håndteres korrekt, i hele den lovligtige garantiperiode fra leveringsdatoen at regne i det omfang, at vi gratis udskifter enhver maskindel, der beviseligt er ubrugelig som følge af materiale- eller produktionfejl. For dele, som vi ikke selv fremstiller, yder vi kun garanti i det omfang, at vi kan rejse garantikrav over for underleverandørerne. Køberen opbeholder omkostningerne i forbindelse med montering af nye dele. Omstillings- og reduktionskrav samt andre erstatningskrav er udelukket.