

AUFBAU- UND BEDIENUNGSANLEITUNG

KAZAN

2 in 1 Holzkohlegrill & Feuerstelle

FIRE & KING[®]
by COMFORT PRODUCTS



NUR ZUM GEBRAUCH IM FREIEN BESTIMMT

Bitte bewahren Sie die Bedienungsanleitung zur späteren Verwendung auf



Wir freuen uns, dass Sie sich für ein Qualitätsprodukt der Marke FIREKING entschieden haben und danken Ihnen für das uns und unseren Produkten entgegengebrachte Vertrauen. Auf den folgenden Seiten erhalten Sie wichtige Hinweise zur Verwendung Ihres neuen Grills. Eine unsachgemäße Benutzung kann gesundheitliche Schäden sowie Sachschäden verursachen. Lesen Sie deshalb die folgenden Hinweise sorgfältig durch. Machen Sie sich mit dem Gerät gut vertraut, bevor Sie es in Betrieb nehmen. Nur so kann ein sicherer und einwandfreier Betrieb des Produktes gewährleistet werden. Bewahren Sie diese Bedienungsanleitung für späteres Nachschlagen auf.

Viel Freude mit Ihrem neuen Grill wünscht Ihnen











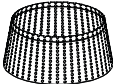

Ihre CP Europe AG

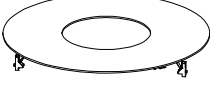
Diese Bedienungsanleitung wurde mit größtmöglicher Sorgfalt zusammengestellt. Dennoch behalten wir uns vor, diese Anleitung jederzeit zu optimieren und technisch anzupassen. Abbildungen können vom Original abweichen. Im Zuge von Projektverbesserungen behalten wir uns technische und optische Veränderungen am Artikel vor.

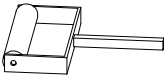
Inhaltsverzeichnis

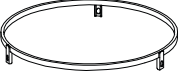
1	Allgemeines	6
	A. Hersteller-, Kundendienst und Zertifikatsinformationen	6
	B. Verwendung und Aufbewahrung der Bedienungsanleitung	6
	C. Bestimmungsgemäße Verwendung	6
	D. Fehlanwendung	7
2	Sicherheit	8
	A. Verwendete Symbole	8
	B. Sicherheitshinweise/Warnhinweise	9
3	Aufbau, Montage und Umbau	10
	A. Aufbau des Kazan als Grill	12
	B. Aufbau des Kazan als Feuerstelle	14
	C. Umbau des Kazan von Grill zu Feuerstelle und umgekehrt	15
4	Bedienung	17
	A. Kazan als Grill	18
	B. Kazan als Feuerstelle	21
	C. Außerbetriebnahme des Kazan	22
5	Reinigung/Wartung und Pflege 	22
6	Technische Daten	23
	Grill	23
	Feuerstelle	23
7	Entsorgungshinweise 	23
8	Produktvideo	23

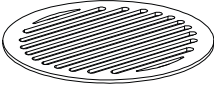
Lieferumfang

<u>Beschreibung</u>	<u>Abbildung</u>	<u>Menge</u>
1. Unterteil Standfuß bzw. Funkenschutz Feuerstelle		1
2. Mittelteil Standfuß bzw. Funkenschutz Feuerstelle		1
3. Oberteil Standfuß bzw. Funkenschutz Feuerstelle		1
4. Grill- und Kohleschale		1
5. Grillplatte		1
6. Seitenablage		3
7. Umbaugriff Grillplatte		2
8. Gemüse-Trenner		1
9. Ring für Aufsatz Wok und Grillrost		2
10. Distanzstab für Aufsatz Wok und Grillrost		3
11. Grillrost		1
12. Grillrostheber		1
13. Wokschale		1

<u>Beschreibung</u>	<u>Abbildung</u>	<u>Menge</u>
14. Griff für Wok		1
15. Hitzeschutzschild		1
16. Fuß Hitzeschutzschild		3
17. Grillspachtel		1
18. Grillzange		1
19. Schraube für Standfuß, Füße und Wokaufsatz		20
20. Mutter für Standfuß und Füße		14
21. Fixierschraube		2
22. Flügelschraube		2
23. Schraube für Wok		3
24. Mutter für Wok		3

Explosionszeichnung

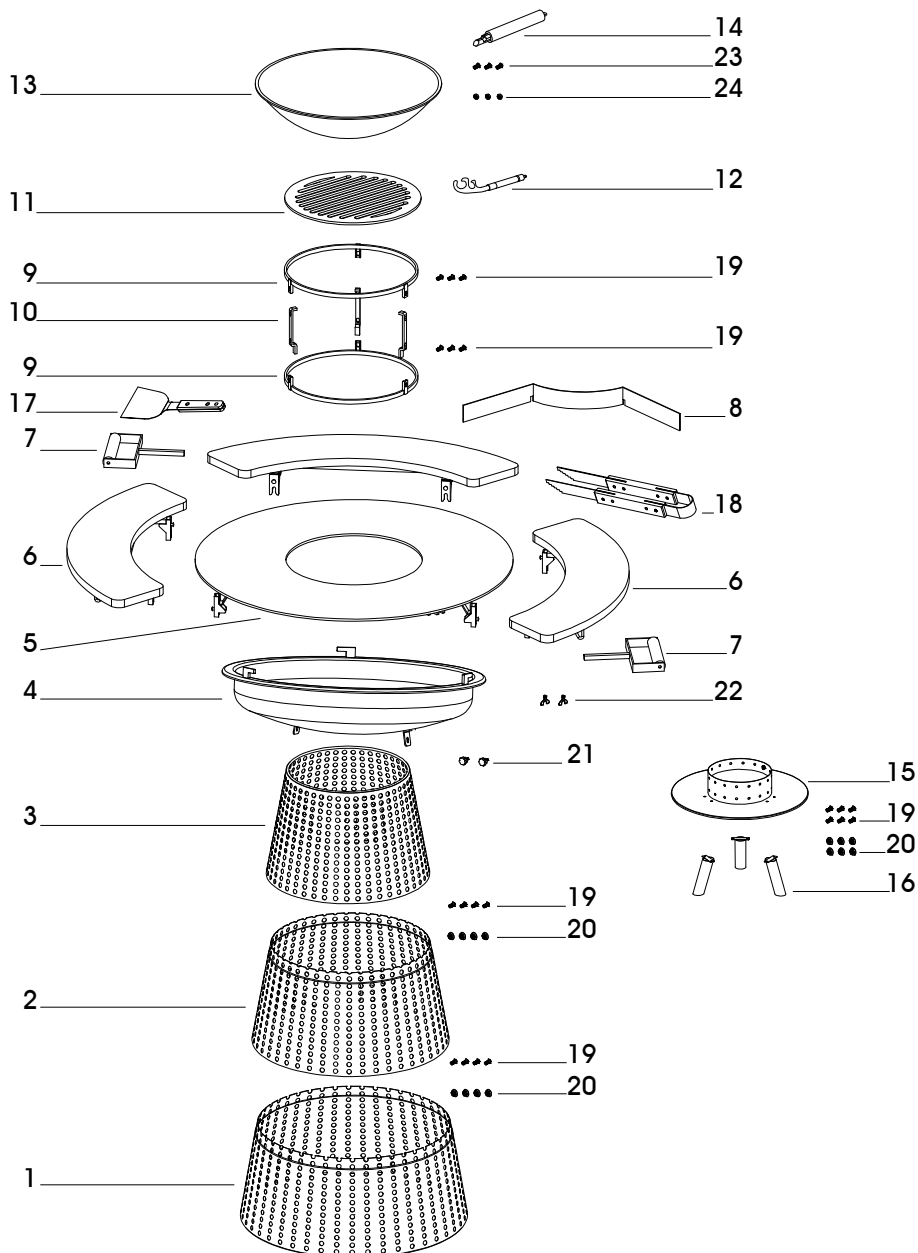

1 | Allgemeines

A. Hersteller-, Kundendienst und Zertifikatsinformationen

Importeur: CP Europe AG
Haldenstrasse 1
6430 Baar
Schweiz
Telefon 0041 52 235 0440
E-Mail info@cp-europe.com

Kundendienst: Zeitlos Vertriebs GmbH
Servicecenter
Nachtwald 6
79206 Breisach
Hotline 00800 09 34 85 67 (kostenfrei)
Fax 01805 007 763 (14 ct/min aus dem deutschen Festnetz)
E-Mail info@zeitlos-vertrieb.de

Aktionskennung: 264932

Garantiezeit: 3 Jahre (siehe Garantiekarte)

Zertifikate:



Bauart geprüft
Sicherheit
Regelmäßige
Produktions-
überwachung

www.tuv.com
ID 1419077042



B. Verwendung und Aufbewahrung der Bedienungsanleitung



Bitte lesen Sie diese Bedienungsanleitung vollständig durch, beachten Sie diese und bewahren Sie sie auf. Falls Sie das Produkt an Dritte weitergeben, geben Sie auch bitte diese Anleitung mit.

C. Bestimmungsgemäße Verwendung

Diese Grill- und Feuerstelle Kazan (künftig nur Kazan genannt) ist NICHT für den gewerblichen Gebrauch bestimmt!

Der Grill wird bestimmungsgemäß verwendet, wenn er ausschließlich für die Zubereitung von grillbaren Speisen eingesetzt wird.

Nutzen Sie den Kazan ausschließlich im Freien!

Nutzen Sie den Kazan niemals, bevor er vollständig montiert wurde und alle Bauteile sicher befestigt wurden.

Benutzen Sie ausschließlich für dieses Modell zugelassene Teile. Der Gebrauch von jeglichen nicht zugelassenen Teilen birgt Gefahren! Zusätzlich führt dieses zum Verlust der Garantie!

Bewegen Sie diesen Grill niemals während der Benutzung!

Der Kazan ist schwer und darf ausschließlich im kalten Zustand von zwei Personen bewegt werden.

Der Kazan als Feuerstelle darf nicht als Abfallverbrennungsanlage verwendet werden und es dürfen keine ungeeigneten und nicht empfohlenen Brennstoffe verwendet werden. Darüber hinaus dürfen keine flüssigen Brennstoffe verwendet werden.

Im Kazan als Feuerstelle darf nur ofenfertiges, naturbelassenes Nadel- oder Laubholz (keine Presslinge aus diesen Hölzern) verbrannt werden.

Die Feuerstelle wird bestimmungsgemäß verwendet, wenn sie ausschließlich zum Abbrennen von geringen Mengen Brennholz (maximale Füllhöhe Feuertonne 30 cm) verwendet wird.

Der Hersteller oder Händler übernimmt keine Haftung für Schäden, die durch nicht bestimmungsgemäßen oder falschen Gebrauch entstanden sind.

D. Fehlanwendung

Benutzung des Grills ohne die feste Verschraubung der Grillschale (4) mit dem Standfuß (1 – 3) mit zwei Fixierschrauben (21).



GEFAHR! Grillschale kann herunterfallen und Personen- und Sachschäden verursachen.

Montage des Grills entgegen der Montageanleitung.

Benutzung des Grills entgegen den Bedienungshinweisen.



GEFAHR! Personenverletzung und Sachschäden (Brandgefahr)

Benutzung des Kazan auf nicht festem und ebenem Untergrund. Grill/Feuerstelle kann kippen und umfallen.



GEFAHR! Personenverletzung und Sachschäden (Brandgefahr)

Betreiben Sie den Kazan nicht in geschlossenen und/oder bewohnbaren Räumen, z.B. Gebäuden, Zelten, Wohnwagen, Wohnmobilen, Booten, Es besteht Lebensgefahr durch Kohlenmonoxid-Vergiftung.

Aufstellen des Kazan auf brennbarem und empfindlichem Untergrund (z.B. Marmorterrasse, Holzterrasse, ...)

 **BRANDGEFAHR!**

 **VERSCHMUTZUNGSGEFAHR!** Durch Rückstände des Brennmaterials/Grillguts und durch die sich bildende Rostpatina an allen Stahlteilen. Der Kazan verliert durch die hohen Temperaturen während des Gebrauchs im Laufe der Zeit die Farbe, wodurch eine dekorative Rostoberfläche entsteht. Dies ist eine normale Gebrauchserscheinung und stellt keinen Grund zur Reklamation dar.

2 | Sicherheit

A. Verwendete Symbole

 Dieses Symbol warnt vor möglichen Gefährdungen, die, wenn Sie nicht beachtet werden, den Tod oder schwere Verletzungen bzw. Sachbeschädigungen in nicht unerheblichem Maß zur Folge haben können oder die Funktion des Produktes erheblich beeinträchtigt.

 Bedeutung: **ACHTUNG!** Heiße Oberflächen.

 Bedeutung: **ACHTUNG!** Gefahr durch Ersticken!

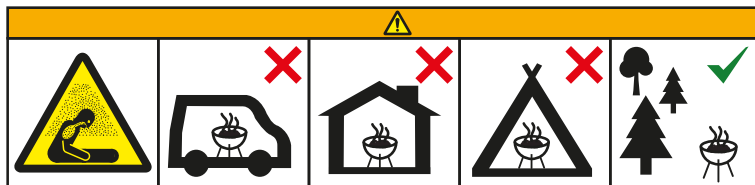

 **ACHTUNG!** Gefahr einer Kohlenmonoxid-Vergiftung. Kazan Grill & Feuerstelle nicht in geschlossenen Räumen, sondern nur im Freien benutzen.



 Bedeutung: Führen Sie diesen Arbeitsschritt mit 2 Personen durch.

 Bedeutung: Halften Sie das benötigte Werkzeug bereit.

 Bedeutung: Entsorgen Sie Stoffe umweltgerecht.

 Dieses Symbol gibt Ihnen nützliche Zusatzinformationen und Hinweise.

B. Sicherheitshinweise/Warnhinweise

  **ACHTUNG!** Der Kazan wird sehr heiß und darf während des Betriebes nicht bewegt werden! Lassen Sie den Grill nach dem Gebrauch immer vollständig abkühlen, bevor Sie ihn reinigen, transportieren oder wegstellen.

 Nutzen Sie stets Schutzhandschuhe während Sie mit heißen Teilen hantieren! Bitte benutzen Sie Hitzeschutzhandschuhe, die der PSA-Verordnung/-Richtlinie Kategorie II entsprechen.

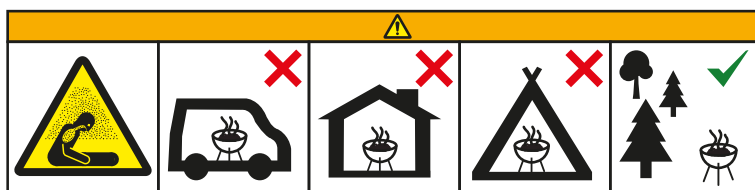

 Betreiben Sie den Kazan nicht in geschlossenen und/oder bewohnbaren Räumen, z.B. Gebäuden, Zelten, Wohnwagen, Wohnmobilen, Booten, Es besteht Lebensgefahr durch Kohlenmonoxid-Vergiftung.

 **ACHTUNG!** Zum Anzünden oder Wiederanzünden keinen Spiritus oder Benzin verwenden! Nur Anzündhilfen entsprechend EN 1860-3 verwenden!

  **ACHTUNG!** Kinder und Haustiere fernhalten!

 Der Kazan sollte immer von einem Erwachsenen beaufsichtigt werden.







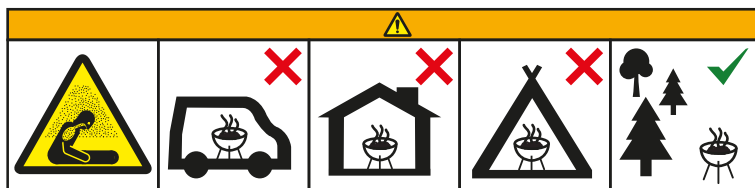

 Jeglicher Gebrauch von Alkohol, Medikamenten kann zu Beeinträchtigungen Ihrer Bedienfähigkeit führen als auch den sicheren Zusammenbau des Kazan gefährden!

 Nutzen Sie Ihren Kazan als Grill generell mit einem Mindestabstand von 1 m zu Wänden! Nutzen Sie den Grill niemals unter überdachten brennbaren Flächen!

 Der Mindestabstand zu brennbaren Stoffen und umgebenden Flächen muss mindestens 3 m betragen, wenn Sie den Kazan als Feuerstelle benutzen.







 **ACHTUNG!** Gefahr einer Kohlenmonoxid-Vergiftung. Kazan Grill & Feuerstelle nicht in geschlossenen Räumen, sondern nur im Freien benutzen.











-  Lagern oder nutzen Sie niemals Benzin oder andere entflammbare Flüssigkeiten oder Stoffe in einem Umkreis von 8 m!
-  **ACHTUNG!** Nationale und örtliche Bestimmungen, wie beispielsweise Genehmigungen, Betrieb, Sicherheitsabstände und andere, müssen erfüllt werden.
-  Nutzen Sie den Kazan niemals bevor er vollständig montiert wurde und alle Bauteile sicher befestigt wurden!
-  Benutzen Sie ausschließlich für dieses Modell zugelassene Teile. Der Gebrauch von jeglichen nicht zugelassenen Teilen birgt Gefahren! Zusätzlich führt dieses zum Verlust der Garantie!
-  **HINWEIS!** Der Kazan darf verformt oder defekt nicht betrieben werden. Dies ist vor jedem Gebrauch zu kontrollieren.
-  Während der Nutzung des Kazan sollten Sie Feuerlöschmittel in unmittelbarer Nähe bereithalten! Im Falle eines öl-/fettbedingten Feuers, versuchen Sie niemals, dieses mit Wasser zu löschen. Nehmen Sie Pulverlöcher vom Typ B oder C oder versuchen Sie, das Feuer mit Schmutz, Sand oder Backpulver zu verringern!
-  Nutzen Sie den Kazan stets nur auf festem Untergrund und installieren oder nutzen Sie ihn niemals in Booten oder Wohnmobilen!
-  Halten Sie alle elektrischen Leitungen weit weg von Ihrem Grill!
-  Der Kazan ist schwer und darf ausschließlich von zwei Personen bewegt werden.

3 | Aufbau, Montage und Umbau



Bitte lesen Sie diese Anleitung sorgfältig VOR Zusammenbau und Gebrauch.

-   Suchen Sie eine große, saubere Fläche (2 bis 3 m²), um Ihren Grill zu montieren. Bitte beachten Sie die Zubehörliste und das Montagediagramm. Für den Zusammenbau des Grills werden viele große Komponenten benötigt; daher ist es sinnvoll, den Grill mit zwei Personen zu montieren.
-   Bitte überprüfen Sie die Vollständigkeit der gelieferten Einzelteile und legen das benötigte Werkzeug (Gabelschlüssel SW 10 mm, Kreuzschraubendreher PH2) bereit.

-  Sollte trotz sorgfältiger Kontrolle im Werk etwas fehlen, kontaktieren Sie unseren Kundendienst. Wir werden Ihnen umgehend helfen.
-   **ACHTUNG!** Halten Sie Verpackungsfolien von Kindern fern.
ERSTICKUNGSGEFAHR!
-  Bitte lassen Sie Vorsicht bei der Montage walten, um Schnittverletzungen zu vermeiden!
-  Um dem eventuellen Verlust von kleineren Zubehörteilen oder Hardwarekomponenten vorzubeugen, montieren Sie Ihren Grill auf einer stabilen, ebenen Unterlage, welche keine Bruchstellen oder Öffnungen besitzt!
-  Um Beschädigungen von weichen Bodenbelägen oder Teppichen zu vermeiden, montieren Sie Ihren Grill nicht auf dieser Art von Bodenbelägen!
-  Befolgen Sie alle Montageschritte in angegebener Reihenfolge, um sicher zu stellen, Ihr Produkt korrekt zu montieren!
-  Bauen Sie keine Teile mit Gewalt zusammen, da dies zu erheblichen Verletzungen von Personen oder auch zur Beschädigung des Produktes führen kann!
-  Wenn möglich ziehen Sie alle Schraubverbindungen zuerst per Hand locker an. Wenn alle Verbindungen des Schritts fixiert sind, ziehen Sie alle Schrauben fest an!
-  **VORSICHT!** Obwohl während der Herstellung alles dafür getan wurde, eventuell scharfe Kanten am Produkt zu vermeiden, sollten Sie generell mit größter Sorgfalt vorgehen, um jegliche Unfallverletzungen zu vermeiden!

A. Aufbau des Kazan als Grill



Bitte montieren Sie Ihren Grill gemäß der nachfolgenden Montageanleitung.

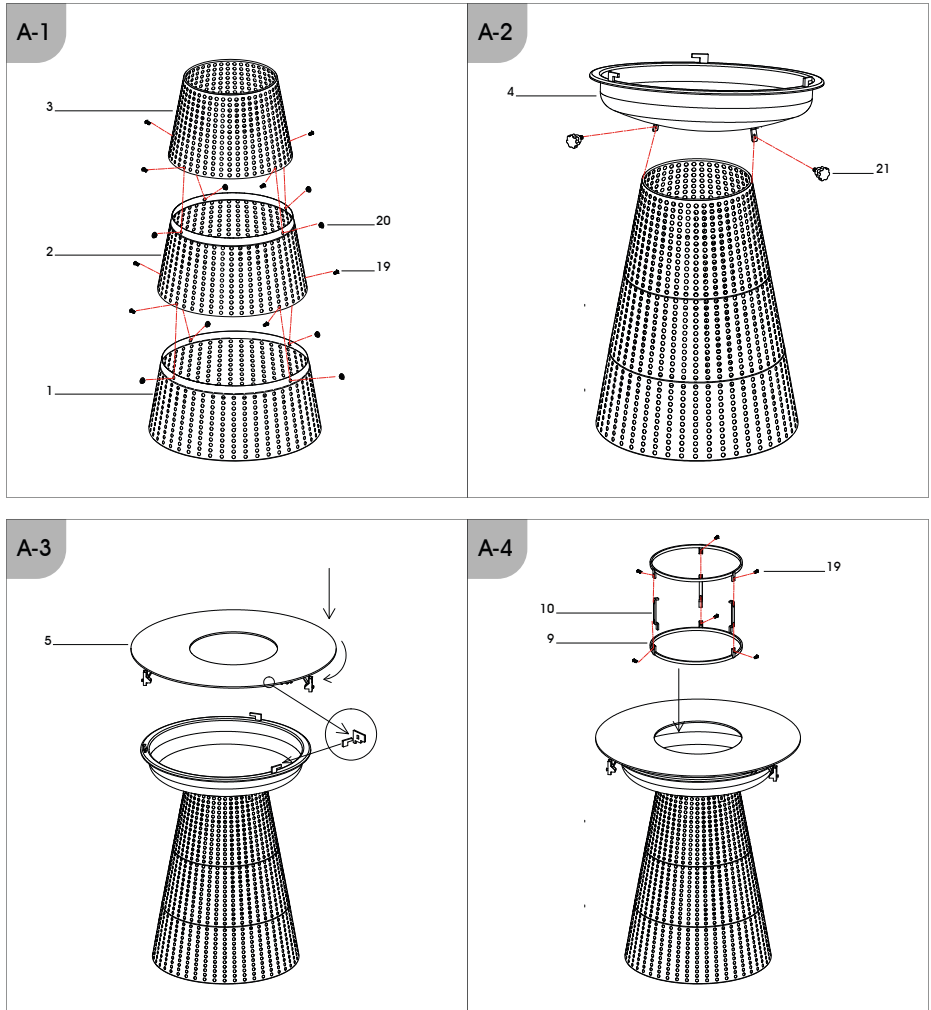

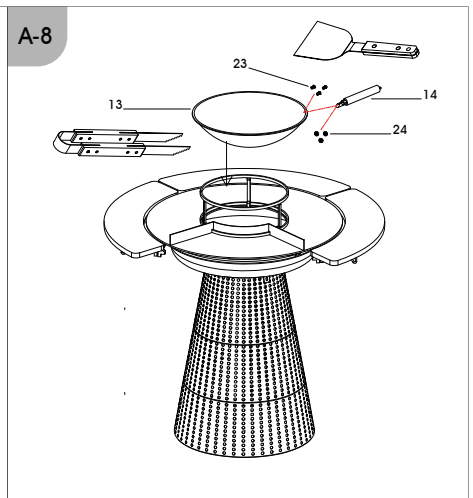
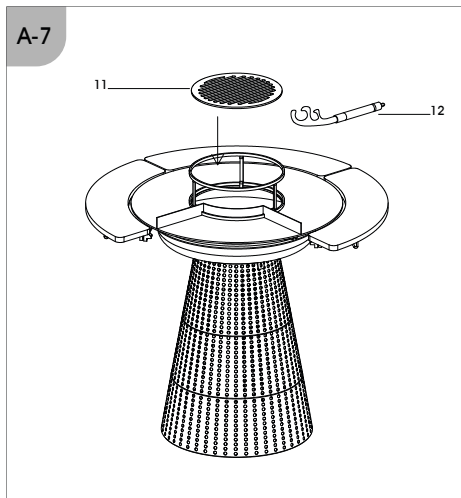
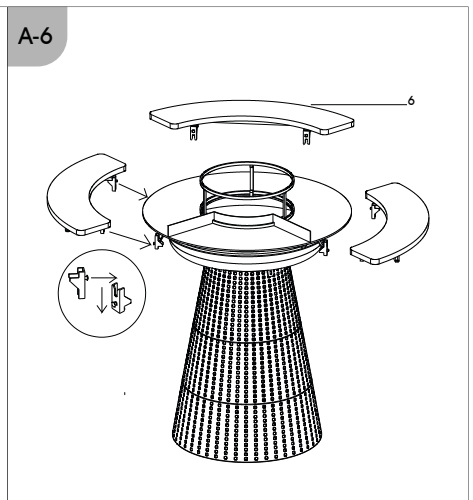
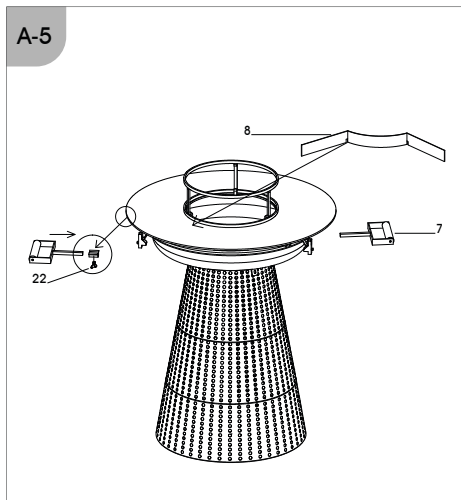

B. Aufbau des Kazan als Feuerstelle



Bitte montieren Sie Ihre Feuerstelle gemäß der nachfolgenden Montageanleitung.

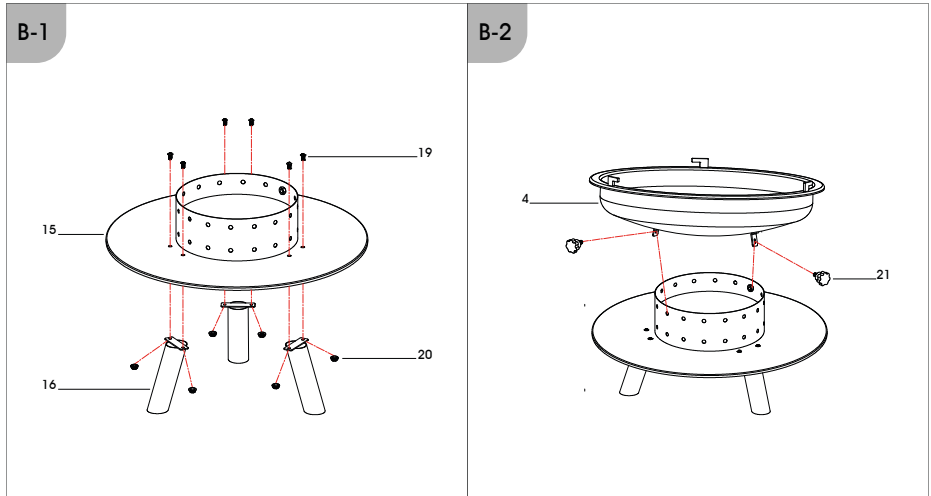

Nachdem Sie die Füße (16) fest mit dem Hitzeschutzschild (15) verschraubt haben, sichern Sie bitte die Schrauben (19) zusätzlich mit je einer Mutter (20).

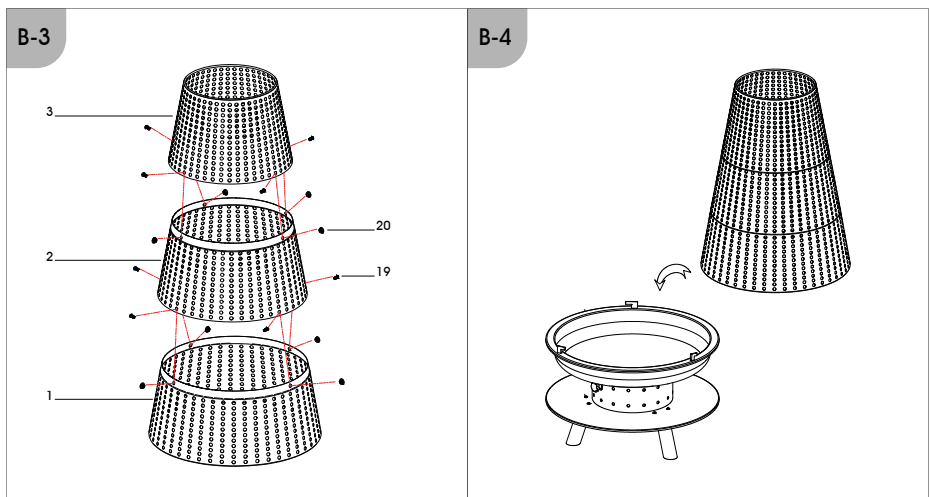

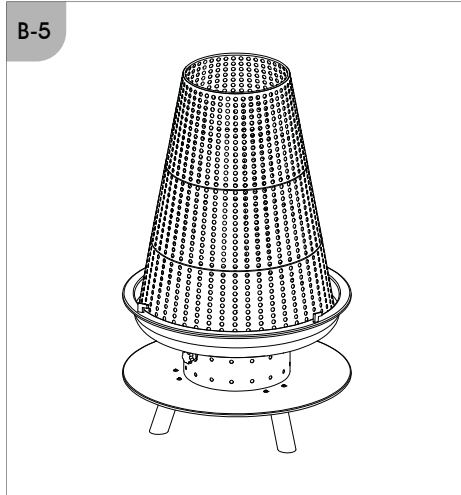

C. Umbau des Kazan von Grill zu Feuerstelle und umgekehrt



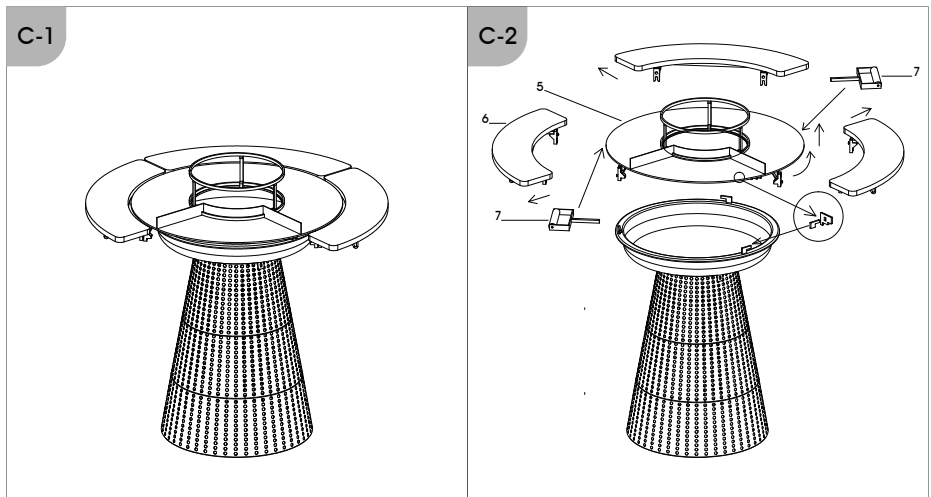

Bitte bauen Sie Ihren Kazan gemäß der nachfolgenden Montageanleitung um.

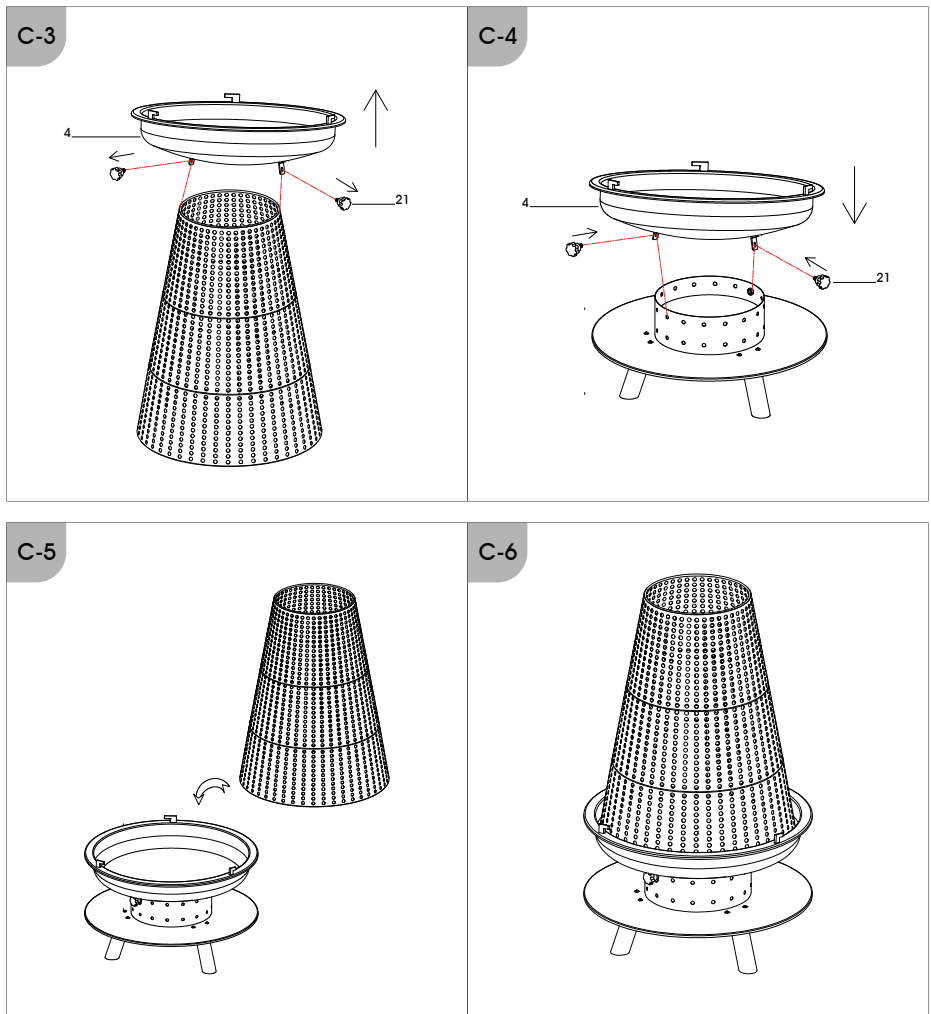

Verwenden Sie die Griffe (7) um die Grillplatte (5) durch Drehen aus Ihrer Arretierung zu lösen und vom Standfuß (= Funkenschutz Feuerstelle) zu heben.



-  Stellen Sie den Kazan immer auf einen ebenen, standfesten und unempfindlichen feuerfesten Untergrund, um die sichere Benutzung zu garantieren und Verschmutzungen durch die sich bildende Rostpatina und/oder Rückstände des Brennmaterials zu vermeiden.
-   Sollten Sie den Kazan direkt nach dem Grillen zur Feuerstelle umbauen wollen, beachten Sie bitte unbedingt, dass bestimmte Teile noch sehr heiß sein können und gehen Sie äußerst vorsichtig vor. Bitte benutzen Sie Hitzeschutzhandschuhe, die der PSA-Verordnung-/Richtlinie Kategorie II entsprechen.

-  Der Umbau des Kazan von Feuerstelle zum Grill erfolgt in umgekehrter Reihenfolge.





4 | Bedienung

Vor der Benutzung





Bitte lesen Sie die Anleitung sorgfältig durch, bevor Sie den Kazan das erste Mal in Betrieb nehmen!

ACHTUNG!

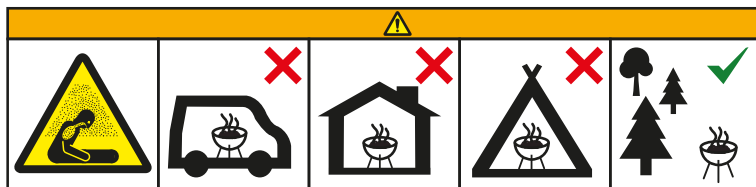
-  Der Kazan verliert durch die hohen Temperaturen während des Gebrauchs im Laufe der Zeit die Farbe, wodurch eine dekorative Rostoberfläche entsteht. Dies ist eine normale Gebraucherscheinung und stellt keinen Grund zur Reklamation dar.
-  Die Edelstahl-Grillplatte ist mit einer Neigung zur Mitte versehen um ein Herabtropfen von Bratflüssigkeiten an der Außenseite des Grills zu verhindern. Diese Neigung kann sich während des Grillvorganges durch die hohen Temperaturen leicht verstärken. Dies ist eine normale Gebraucherscheinung und stellt keinen Grund zur Besorgnis oder Reklamation dar.
-  Stellen Sie vor Gebrauch sicher, dass Sie den Kazan korrekt und gemäß den vorliegenden Instruktionen zusammengebaut haben!
-  Stellen Sie den Kazan immer auf einen ebenen, standfesten und unempfindlichen feuerfesten Untergrund, um die sichere Benutzung zu garantieren.



-  Betreiben Sie den Kazan nicht in geschlossenen und/oder bewohnbaren Räumen, z.B. Gebäuden, Zelten, Wohnwagen, Wohnmobilen, Booten. Es besteht Lebensgefahr durch Kohlenmonoxid-Vergiftung.
-  Nutzen Sie Ihren Kazan als Grill generell mit einem Mindestabstand von 1 m zu Wänden!

 Sorgen Sie für ausreichende Ventilation um Ihr Grillgehäuse.

  **ACHTUNG!** Bewegen Sie den Kazan niemals während der Benutzung!



Wichtig

Es obliegt der Verantwortung des Benutzers zu überprüfen, ob dieser Grill ordentlich zusammengebaut und installiert wurde.

 Jegliche Missachtung der vorliegenden Nutzungsanweisungen kann zu ernsthaften körperlichen Verletzungen und/oder zu schweren Beschädigungen führen.

 Jegliche Umbaumaßnahme am Grill, jegliche falsche Anwendung und jegliche Missachtung dieser Anleitung kann Gefahren hervorrufen und führt zu unmittelbarem Verlust der Garantie.

Warnung

  Zugängliche Teile können extrem heiß werden. Bitte benutzen Sie Hitzeschutzhandschuhe, die der PSA-Verordnung/-Richtlinie Kategorie II entsprechen.

 **ACHTUNG!** Kinder und Haustiere fernhalten!

 Lagern oder nutzen Sie niemals Petroleum oder andere entflammbare Stoffe oder Flüssigkeiten in näherer Umgebung!

A. Kazan als Grill

 Vor dem ersten Gebrauch des Grills

Heizen Sie vor dem ersten Gebrauch den Grill auf und lassen den Brennstoff mindestens 30 Minuten durchglühen.

 Einheizen des Grills

Geben Sie eine Schicht Grillkohle oder Grillbriketts (nach EN 1860-2), max. 2 kg, in die Grillschale und schichten Sie diese pyramidenförmig auf. Verwenden Sie bei Bedarf Anzündhilfen (nach EN 1860-3) zum Anzünden des Brennstoffs. Beachten Sie dabei bitte die jeweiligen Hinweise auf der Verpackung.

Wenn Rauch und Flammen abgeklungen sind, die Kohlen gut durchgeglüht und mit einer Schicht grauer Asche bedeckt sind, breiten Sie diese in einer ebenen Schicht in der Grillschale aus.

Vorbereitung vor dem Grillen

Um zu vermeiden, dass Lebensmittel auf der Grillplatte kleben bleiben, nehmen Sie bitte zu Beginn jedes Grillens einen Pinsel, um eine dünne Schicht Brat- oder Pflanzenöl aufzutragen. (Hinweis: Beim ersten Grillen kann sich die Farbe der Grillplatte geringfügig verändern. Das ist normal und bedarf keiner weiteren Beachtung. Ebenso normal ist die leichte Veränderung der Neigung der Grillplatte während des Grillens.)

Tipps für besseres Grillen und eine längere Lebensdauer Ihres Grills

- Um das Aufflackern zu reduzieren, halten Sie Ihren Grill sauber, bevorzugen Sie mageres Fleisch und vermeiden Sie Grillen mit zu hohen Temperaturen.

 Bei zu hohen Temperaturen haben Sie die Möglichkeit, das Grillgut auf die äußeren Bereich der Grillplatte zu legen. Auch durch die Verlagerung der glühenden Kohle auf eine Seite der Kohleschale können unterschiedliche Temperaturzonen geschaffen werden.



- Sie können selbst empfindliche Speisen, wie Fisch und Gemüse direkt auf der Grillplatte zubereiten und benötigen dafür keinerlei zusätzliche Grillpfannen oder -schalen. Zudem haben Sie die Möglichkeit, für z.B. die Zubereitung von Gemüse den im Lieferumfang enthaltenen Wok zu benutzen.
- Um zu vermeiden, dass Speisen ihren natürlichen Saft verlieren, nutzen Sie nur langstielige Zangen oder Pfannenwender anstelle von Gabeln und wenden Sie die Speisen nur einmal während des Grillens.

 Säubern Sie die Grillplatte nach jedem Gebrauch mit dem Grillspachtel - bei Bedarf unter Zuhilfenahme von einer kleinen Menge Wasser, das Sie auf die Platte glessen. Entfernen Sie die Ablagerungen vorsichtig während die Platte noch nicht komplett erkaltet ist.





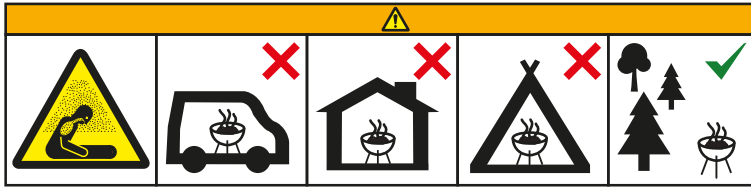

- Lassen Sie Ihren Grill nach dem Gebrauch abkühlen. Tragen Sie eine dünne Schutzschicht aus Pflanzenöl auf die saubere Grillplatte auf und reinigen Sie die Oberflächen mit einem geeigneten Reinigungsmittel. Schützen Sie Ihren Grill am besten mit einer für Ihren Grill passenden Abdeckhaube.

Bedienungshinweise

 Grillkohle muss EN 1860-2 entsprechen und die Höchstmenge beträgt 2 kg.

  **ACHTUNG!** Dieser Grill wird sehr heiß. Bitte mit Vorsicht behandeln und während der Benutzung nicht bewegen.



-  Betreiben Sie den Kazan nicht in geschlossenen und/oder bewohnbaren Räumen, z.B. Gebäuden, Zelten, Wohnwagen, Wohnmobilen, Booten, Es besteht Lebensgefahr durch Kohlenmonoxid-Vergiftung.
-  **ACHTUNG!** Kein Spiritus, Benzin zum Anzünden oder Wiederanzünden verwenden! Nur Anzünder verwenden, die der EN 1860-3 entsprechen.
-  **ACHTUNG!** Kinder und Tiere fernhalten.
-  Der Grill muss aufgeheizt werden und die Kohlen müssen mindestens 30 Minuten lang glühen, bevor mit dem Grillen begonnen wird.
-  Grillen Sie nicht, bevor die Kohlen nicht mit einer Ascheschicht überzogen sind.
-  Neben Holzkohle können Sie aus Geschmacksgründen zum Nachheizen auch trockenes Hartholz wie z.B. Buche oder Eiche verwenden.

Lebensmittelsicherheit



- Gefrorenes Fleisch und Geflügel vor dem Grillen komplett im Kühlschrank auftauen lassen. Rohes Fleisch und Geflügel von gekochten Speisen fernhalten.
- Stellen Sie vor dem Grillen und Anzünden des Grills sicher, dass er vollständig gereinigt ist.
- Nach dem Umgang mit rohem Fleisch und Geflügel immer die Hände waschen, bevor fertige Speisen gegessen werden.
- Wischen und desinfizieren Sie Bereiche, die mit rohem Fleisch und Geflügel in Kontakt gekommen sind.
- Stellen Sie beim Grillen von Fleisch und Geflügel sicher, dass der Grill richtig heiß ist. Legen Sie die größeren und dickeren Portionen am weitesten von der größten Hitze entfernt, um sicherzustellen, dass sie ohne anbrennen gut durchgegrillt werden und wenden Sie sie regelmäßig.
- Verwenden Sie unterschiedliche Werkzeuge für rohes Fleisch/Geflügel und gekochten Speisen auf dem Grill oder waschen Sie sie zwischen den Anwendungen gründlich ab.
- Um zu prüfen, ob Fleisch, insbesondere Geflügel, durchgebraten ist, picken Sie das Fleisch mit einem Spieß oder einer Gabel. Der Saft sollte herausfließen. Stellen Sie sicher, dass der Grill die ganze Zeit kochend heiß ist

B. Kazan als Feuerstelle





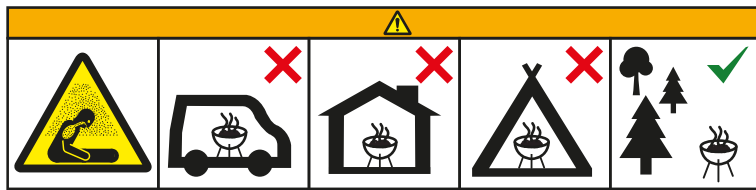

Entzünden Sie die Feuerstelle, indem Sie etwas kleineres Anzündholz mit einem Anzünder nach EN 1860-3 entzünden. Sobald dieses sicher brennt können Sie größere Holzscheite nachlegen.

Sollten Sie die Feuerstelle direkt nach dem Grillen benutzen, wird sich unter Umständen noch die restliche Kohle vom Grillen in der Feuerschale befinden. Ist dies der Fall, geben Sie lediglich Holzscheite auf die noch glühenden Kohlen und Ihr Feuer wird entflammen.

Bedienungshinweise

  **ACHTUNG!** Diese Feuerstelle wird sehr heiß. Bitte mit Vorsicht behandeln und während der Benutzung nicht bewegen.



-  Betreiben Sie den Kazan nicht in geschlossenen und/oder bewohnbaren Räumen, z.B. Gebäuden, Zelten, Wohnwagen, Wohnmobilen, Booten, Es besteht Lebensgefahr durch Kohlenmonoxid-Vergiftung.
-  **ACHTUNG!** Kein Spiritus, Benzin zum Anzünden oder Wiederanzünden verwenden! Nur Anzünder verwenden, die der EN 1860-3 entsprechen.
-  **ACHTUNG!** Kinder und Tiere fernhalten.
-  Die Feuerstelle ist ausschließlich zum Abbrennen von geringen Mengen Brennholz (maximale Füllhöhe der Feuertonne 30 cm) bestimmt.
-  **ACHTUNG!** Nationale und örtliche Bestimmungen, wie beispielsweise Genehmigungen, Betrieb, Sicherheitsabstände und andere, müssen erfüllt werden.
-  Der Kazan als Feuerstelle darf nicht als Abfallverbrennungsanlage verwendet werden und es dürfen keine ungeeigneten und nicht empfohlenen Brennstoffe verwendet werden. Darüber hinaus dürfen keine flüssigen Brennstoffe verwendet werden.
-  Im Kazan als Feuerstelle darf nur ofenfertiges, naturbelassenes Nadel- oder Laubholz (keine Presslinge aus diesen Hölzern) verbrannt werden.

C. Außerbetriebnahme des Kazan

Siehe Kapitel 5.

5 | Reinigung/Wartung und Pflege

 Der Kazan verliert durch die hohen Temperaturen während des Gebrauchs im Laufe der Zeit die Farbe, wodurch eine dekorative Rostoberfläche entsteht. Dies ist eine normale Gebraucherscheinung und stellt keinen Grund zur Reklamation dar. Stellen Sie deshalb niemals den Kazan auf empfindliche Stellen, da hier Rostflecken entstehen können.

Reinigung und Wartung

Reinigen Sie Ihren Grill regelmäßig nach jedem Grillen und speziell nach einer längeren Lagerungsperiode!



Vergewissern Sie sich, dass Ihr Grill und alle Komponenten ausreichend ausgekühlt sind bevor Sie den Grill reinigen!



Begießen Sie Ihren Grill niemals mit Wasser während er noch heiß ist!



Berühren Sie niemals heiße Teile!

Um die Lebensdauer Ihres Grills zu verlängern und den Zustand Ihres Grills zu pflegen, empfehlen wir unbedingt, den Grill generell abzudecken während er im Freien steht, vor allem während der Wintermonate.

Grillplatte, Rost und Wok

Reinigen Sie den Grillplatte mit heißer Seifenlauge unter Verwendung des beiliegenden Grillspachtels. Um jegliche Lebensmittelreste zu beseitigen, können Sie zusätzlich einen milden Creme-Reiniger auf einem nicht scheuernden Reinigungspad verwenden. Anschließend spülen Sie die Platte ab und lassen Sie sie gründlich trocknen. Rost und Wok können Sie normal von Hand spülen (nicht in der Spülmaschine!).

Befestigungen

Jährliches Überprüfen und Nachziehen von sämtlichen Befestigungen wird empfohlen.

Lagerung

Lagern Sie Ihren Grill an einem kühlen trockenen Platz.

6 | Technische Daten

Grill

Grillfläche:	Grillplatte ca. Ø 70 cm Grillrost ca. Ø 30 cm
Arbeitshöhe:	ca. 81 cm
Höhe:	ca. 96,5 cm (mit Grill) ca. 104,5 cm (mit Wok)
Breite:	ca. Ø 100 cm
Gewicht:	ca. 29,3 kg (mit Grill) ca. 28,2 kg (mit Wok)

Feuerstelle

Höhe:	ca. 97 cm
Breite:	ca. Ø 58 cm
Gewicht:	ca. 11,5 kg

7 | Entsorgungshinweise



Verpackungsmaterial

Das Verpackungsmaterial ist teilweise wiederverwertbar. Entsorgen Sie die Verpackung umweltgerecht und führen Sie sie der Wertstoffsammlung zu. Entsorgen Sie in einer öffentlichen Sammelstelle.

Trennen Sie die Verpackung nach ihrer Beschaffenheit (Papier/Pappe/Kunststoff) und führen Sie diese der Wertstoff-Sammlung zur Wiederverwertung zu. Beachten Sie die örtlichen Bestimmungen.

Reststoffe



Entsorgen Sie Reststoffe erst, wenn sie vollständig abgekühlt sind und nur in dafür vorgesehene Gefäße aus Metall. Beachten Sie die örtlichen Bestimmungen.

Kazan

Geben Sie Metalle in die Wiederverwertung. Beachten Sie die örtlichen Bestimmungen.

8 | Produktvideo

Unter folgendem Link können Sie sich das Produktvideo zum Kazan ansehen:

https://www.youtube.com/watch?v=GDoW_CmC9K8





Diese Bedienungsanleitung dient der Information. Alle angegebenen Daten sind lediglich Nominalwerte. Die beschriebenen Ausstattungen und Optionen können je nach den länderspezifischen Anforderungen unterschiedlich sein.

Wir behalten uns inhaltliche und technische Änderungen vor.



Importiert durch:

CP Europe AG
Haldenstrasse 1
6340 Baar
Schweiz

KUNDENDIENST		705420
	0080009348567	 info@zeitlos-vertrieb.de
MODELL: 1011073		264932

2
JAHRE GARANTIE