



Használati útmutató

Navodila za uporabo

AMBIANO®

FORRÓLEVEGŐS SÜTŐ

FRITEZA NA VROČI ZRAK



Magyar.....2
Slovensko ..30

Eredeti használati utasítás
Izvirna navodila

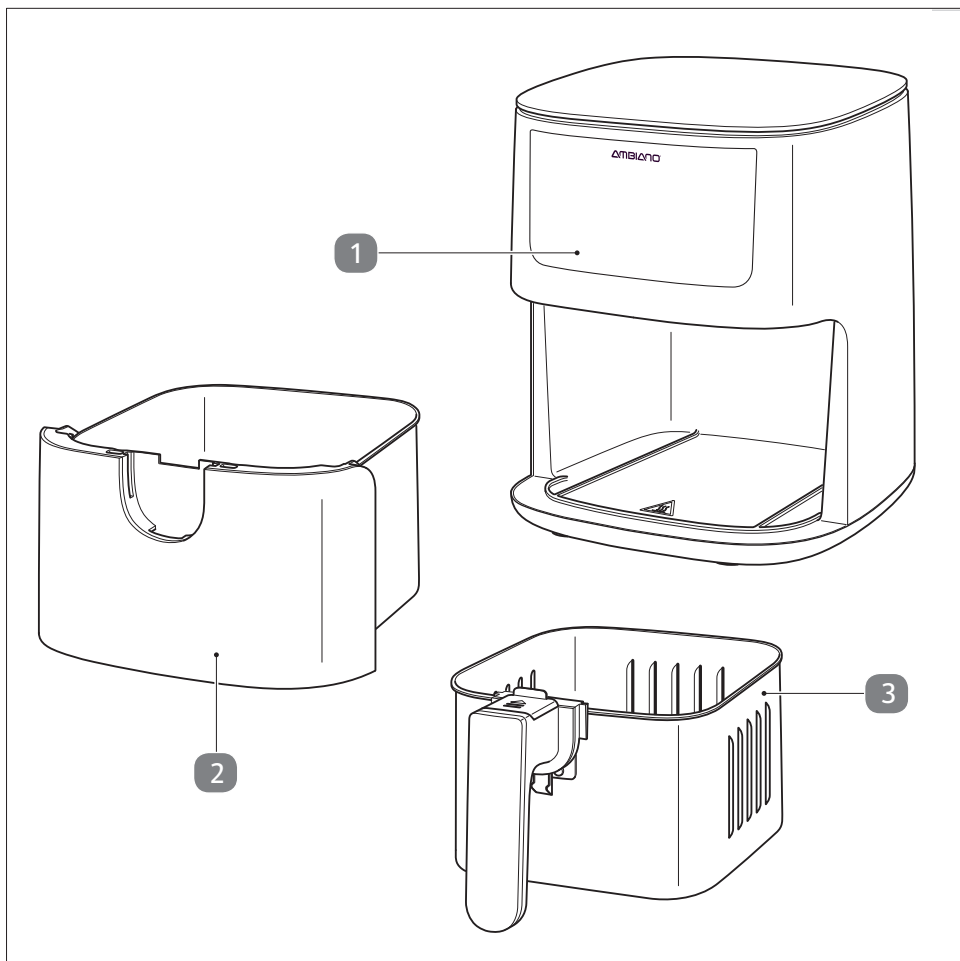

Csomag tartalma

- 1 Meleglevegős fritőz
 - 2 Sütőtartály
 - 3 Sütőkosár
- Használati útmutató/Garanciakártya

Tartalom

Csomag tartalma	2
Általános tudnivalók	4
A Használati útmutató elolvasása és megőrzése	4
Jelmagyarázat	5
Biztonság	6
Rendeltetésszerű használat	6
Biztonsági útmutatások	6
Akrilamidmentes elkészítés	13
Első üzembe helyezés	14
Csomag tartalma ellenőrzése	14
Az első használat előtt	15
Készülék felállítása	15
Összeszerelés	15
Kezelés	16
Az elkészítési idő és a hőmérséklet kézi beállítása.....	17
Programfunkcióval való elkészítés	19
Indításkésleltetés	20
SHAKE (FELRÁZÁS) funkció	22
Befejeződött az elkészítés	22
Melegen tartás funkció	23
Elkészítési idők, hőmérsékletek és mennyiségek	24
Tisztítás és tárolás	26
Tisztítás	26
Tárolás	27
Műszaki adatok	27
Hibaelhárítás	28
Megfelelőségi nyilatkozat	29
Hulladékkénti elhelyezés	29
Csomagolás hulladékkénti elhelyezése.....	29
Régi készülék hulladékkénti elhelyezése.....	29

Általános tudnivalók

A Használati útmutató elolvasása és megőrzése

Az üzembe helyezésre és kezelésre vonatkozó fontos információkat tartalmaz a Használati útmutató.



A termék használata előtt alaposan olvassa át a Használati útmutatót, különösen a biztonsági útmutatásokat. E Használati útmutató tartalmának figyelmen kívül hagyása súlyos sérülésekhez vagy anyagi kár okozásához vezethet.

A használati útmutató az Európai Unióban érvényes szabványok és szabályok alapján készült. Ügyeljen az országspecifikus irányelvek és törvények betartására.

Későbbi használatra őrizze meg a Használati útmutatót. Amennyiben a terméket továbbadja másoknak, feltétlenül mellékelje a Használati útmutatót is.

A PDF-formátumú Használati útmutató a **www.gt-support.de** című webhelyről is letölthető.

Jelmagyarázat

E Használati útmutatóban, a terméken vagy a csomagoláson a következő jelölések és figyelemfelhívó szavak szerepelnek.



VESZÉLY!

E szimbólumok/figyelemfelhívó szavak egy olyan magas kockázati szintű veszélyt jelölnek, melyet, ha nem kerülnek el, akkor halálos baleset vagy súlyos sérülés következhet be.



FIGYELMEZTETÉS!

E szimbólumok/figyelemfelhívó szavak egy olyan közepes kockázati szintű veszélyt jelölnek, melyet, ha nem kerülnek el, akkor halálos baleset vagy súlyos sérülés következhet be.



ELŐVIGYÁZATOSSÁG!

E figyelemfelhívó jel/szó alacsony kockázatú veszély jelölése, melyet, ha nem kerülnek el, csekély vagy közepes sérülés lehet a következménye.



Forró felületek! Az üzem közben forró felületeket jelzi e szimbólum – ne érintse meg csupasz kézzel ezeket.

ÚTMUTATÁS!

E szimbólum/figyelemfelhívó szó a lehetséges anyagi károokra figyelmeztet.



Az összeszereléssel vagy a használattal kapcsolatos hasznos kiegészítő információkat jelez e szimbólum.



Megfelelőségi nyilatkozat (lásd a „Megfelelőségi nyilatkozat” című részt): A jellel ellátott áruk teljesítik az Európai Gazdasági Térség közösségi előírásainak valamennyi követelményét.



A „Bevizsgált biztonság” (GS-jelzés) pecséttel jelzett biztonság igazolja, hogy a termék megfelel a német termékbiztonsági törvénynek.

Biztonság

Rendeltetésszerű használat

E készülék kizárólag élelmiszerek szokásos háztartási mennyiségű elkészítésére szolgál és csak belső terekben használható.

Egyaránt alkalmas pl. zöldség, burgonya, hal, hús és szárnyas, illetve torta elkészítésére.

Kizárólag magáncélú használatra szolgál a termék.

A terméket kizárólag az eredeti tartozékaival és e Használati útmutatónak megfelelően szabad használni.

Bármely más használat rendeltetésellenes használatnak minősül, anyagi kárt vagy személyi sérülést okozhat.

Sohase használja víz vagy más folyadékok melegítésére a forrólevegős sütőt.

A gyártó és a kereskedő nem vállal felelősséget az olyan károkért, melyek nem rendeltetésszerű használatból, szakszerűtlen javításokból, engedély nélküli végrehajtott változtatásokból

vagy jóvá nem hagyott tartozékok, illetve pótalkatrészek használatából erednek.

Nem alkalmas olyan jövedelemszerző tevékenységek folytatására a forrólevegős sütő, mint pl.:

- munkatársak számára fenntartott konyhákban, üzletekben és más jövedelemszerző területeken,
- mezőgazdasági birtokokon,
- szállodákban, motelekben vagy egyéb szálláshelyeken,
- reggelit biztosító panziókban.

Biztonsági útmutatások

⚠ VESZÉLY!

Áramütés veszélye!

A hibás elektromos csatlakoztatás, illetve a túl magas hálózati feszültség áramütéshez vezethet.

- A készüléket csak a típustáblán szereplő értékeknek megfelelő hálózati feszültségű csatlakozóaljzathoz csatlakoztassa.
- Ügyeljen arra, hogy csak jól megközelíthető csatlakozóaljzathoz csatlakoztassa a készüléket, hogy szükség esetén a hálózati

ti kábel csatlakozódugóját gyorsan ki lehessen húzni a hálózati csatlakozóaljzatból.

- Ne használja a készüléket, ha látható sérüléseket tapasztal, a készüléken, a hálózati kábelen vagy a hálózati csatlakozódugón, illetve erősen szennyezett a tartozék.
- Ha a készülék hálózati kábele sérült, a veszélymegelőzés érdekében ki kell cseréltetni a gyártóval, a vevőszolgálattal vagy hasonló képzettséggel rendelkező személlyel.
- Ne bontsa meg a készülék burkolatát, hanem bízza szakemberre a javítást. Forduljon a garanciakártyán megadott szervizcímre található szervizhez.
- Ne dugjon fém- vagy más tárgyakat a készülék nyílásaiba. Kizárólag a tartozékok között szereplő kiegészítők használata tekinthető rendeltetésszerű használatnak.
- A készülékben olyan elektromos és mechanikus részek találhatók, amelyek nélkülözhetetlenek a veszélyforrások elleni védelemhez.
- Tilos a biztonsági kapcsoló **24** áthidalása vagy más módon való megváltoztatása.
- Tilos a készüléket kapcsolóóráról vagy külön távvezérlő rendszerről üzemeltetni.
- Tartsa távol a készüléket, a hálózati kábelt és a hálózati csatlakozódugót víztől vagy más folyadékoktól, hőforrásoktól és forró felületekről.
- Nedves kézzel soha ne fogja meg a készüléket és a hálózati kábel csatlakozódugóját.

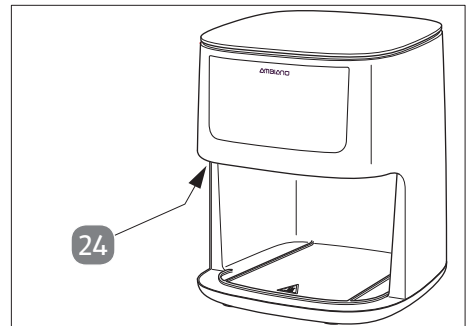

- A hálózati csatlakozót sohasem a hálózati kábelnél, hanem a csatlakozódugónál fogva húzza ki a csatlakozóaljzatból.
- Ne hálózati kábelnél fogva szállítsa.
- Úgy vezesse a hálózati kábelt, hogy az ne idézzen elő botlásveszélyt.
- Ne törje meg és ne vezesse éles peremeken keresztül a hálózati kábelt.
- Sohasem tegye olyan helyre a készüléket, ahonnan kádba vagy mosdókagylóba eshet.
- Ne nyúljon a készülék után, ha az a vízbe esett. Ilyen esetben azonnal húzza ki a hálózati kábel csatlakozódugóját a hálózati csatlakozóaljzatból.
- Azonnal kapcsolja ki a készüléket és húzza ki a hálózati kábel csatlakozódugóját a csatlakozóaljzatból, ha:
 - Nincs felügyelet alatt a készülék vagy elkészült a főzéssel,
 - Nem használja a készüléket, illetve tisztítja azt,
 - vihar idején vagy hiba esetén.

⚠ VESZÉLY! Áramütés veszélye!

Ne csavarja a hálózati kábelt a készülék vagy a készülék egy része köré. Ha van kábelcsévélő, akkor ezt a megfelelő módon használja. A hibás csévélés károsíthatja a kábel szigetelését, és áramütés veszélye áll fenn.

 FIGYELMEZTETÉS! Tűzveszély!

Ha elosztódugót vagy hosszabbítókábelt használ, akkor tüzet okozhat a maximálisan megengedett áramerősség túllépése.

- Kizárólag olyan elosztódugót vagy hosszabbítókábelt használjon, mely megfelel a hatályos biztonsági előírásoknak. Nem haladja meg elosztódugó vagy hosszabbítókábel esetén megengedett maximális áramerősséget.

 FIGYELMEZTETÉS! Veszélyes a gyermekekre és a korlátozott fizikai, érzékszervi vagy mentális képességű személyekre vagy azon személyekre, akik nem rendelkeznek megfelelő tapasztalattal és tudással!

A gyermekek és a testi vagy szellemi fogyatékoságban szenvedő személyek nem ismerik fel e készülék használatából származható veszélyt.

Súlyos sérüléssel járó baleset lehet a következménye.

- E terméket 8 évnél idősebb gyermekek, valamint olyan személyek, akiknek csökkentek a fizikai, érzékszervi vagy szellemi képességeik, illetve nem rendelkeznek kellő tapasztalattal és/vagy hozzáértéssel csak akkor használhatják, ha megfelelő személy felügyeli őket vagy a termék biztonságos használatával kapcsolatos tájékoztatásban részesültek, továbbá megértették a használatból származó veszélyeket.
- Nem játszhatnak gyermekek a készülékkel.
- Nem végezhetik gyermekek a tisztítást és a felhasználói karbantartást kivéve, ha 8 évesnél idősebbek és felügyelet alatt végzik azt.

- Tartsa távol a készüléktől és a csatlakozóvezetéktől a 8 évnél fiatalabb gyermekeket.
- Ne engedje, hogy a gyerekek a csomagolófóliával játszanak. Játék közben belegabalyodhatnak vagy a fejükre húzhatják és megfulladhatnak.

 **FIGYELMEZTETÉS!** **Sérülésveszély!**



Forró felületek! Működés közben nagyon felforrósodhatnak e készülék egyes részei. Súlyos sérülésekhez vezethet a szakszerűtlen kezelés.

- Használat közben felforrósodhatnak e készülék egyes részei. Az égési sérülések elkerülése érdekében ne érintse meg ezeket.
- Csak a rekesz fogóját és az éritőképernyőt érintse meg a készülék működése közben!
- A sérülések megakadályozására nem kerülhet a működő készülékkel érintkezésbe haj, ékszer vagy ruha.
- Ne használja a készüléket, ha annak egyik készülékrésze sérült.
- Más használókat is tájékoztasson a veszélyekről!
- Forró gőz csaphat ki a sütés során, különösen, különösen, amikor kiveszi a sütőkosarat. Feltétlenül használjon konyhai kesztyűt és ne hajoljon a készülék fölé.
- A túlzott gőzképződés elkerülésére, elkészítés előtt alaposan szárítsa meg az élelmiszert.
- Távolítsa a deret és minden a jégdarabot a mélyhűtött élelmiszerekről.



Sérülésveszély! Súlyos égési sérüléseket okozhat a forró vízgőzzel való érintkezés!

- Elkészítés közben forró levegő lép ki a készülék hátoldalán található levegőkivezető nyílásokon keresztül. Tartsa biztonságos távolságra a kezét és az arcát a forró gőztől és a levegőkivezető nyílásoktól. Figyeljen arra gőzre is, mely a készülék elülső oldalán található illesztéseken keresztül lép ki. Különösen akkor kell figyelnie, amikor kiveszi a sütőkosarat a készülékből.



Tűzveszély!

A forró felületek miatt égésveszély áll fenn.

- Ne tegye a készüléket forró gáz- vagy villanytűzhelyre, elektromos sütőlapokra vagy forró sütőbe.
- Tegye a készüléket egy jól hozzáférhető, sík, száraz, hőálló és megfelelően stabil munkafelületre.
- Tegyen csúszásmentes alátétet a készülék gumilábai alá, mivel különböző tisztítószerrel kezelik a felületeket és azok összetevői megtámadhatják a gumilábakat és megpuhíthatja azokat.
- Ne tegye a készüléket a munkafelület szélére vagy peremére.
- Ne tegye a készüléket függőszekrény alá vagy sarokba. Ügyeljen arra, hogy szabad tér legyen a konyhagép felett.
- Tartson legalább 30 cm-es távolságot a készülék hátlapja és más tárgyak között és legalább 10 cm-es oldaltávolságot.
- Ne tegyen semmilyen tárgyat se a készülékre.
- Ne fedje le a készüléket.

- Ne helyezze át működés közben a készüléket. Várjon, amíg teljesen le nem hűl a készülék.
- Tartsa távol a gyermekektől a csatlakozókábelt. Abba kapaszkodhatnak a gyermekek és magukra ránthatják a készüléket.
- Ne töltsön zsírt vagy olajat a sütőtartályba.
- Mindig hőálló alátétre tegye a forró sütőkosár biztonsági kapcsoló/sütőtartály.



Egészségkárosodás veszélye!

Egészséget károsító anyagok keletkezhetnek a túl magas hőmérsékleten végzett sütés, főzés vagy grillezés során.

- Ne süsse vagy grillezze túl sötétre az ételeket.
- Távolítsa el a ráégett ételmaradékokat.

Akrilamidmentes elkészítés



Azt gyanítják, hogy rákkeltő anyag az akrilamid, melynek mennyisége keményítő tartalmú élelmiszerek melegítéses során 175 °C felett ugrásszerűen növekszik.

Ezért az elkészítés során ügyeljen az élelmiszer színváltozására. Ezért ne barnára, hanem „aránysárgára“ sütve tálalja a sültötteleket.

ÚTMUTATÁS! Anyagi kár okozásának veszélye!

Túlmelegedéshez és sérüléshez vezethet a készülék szakszerűtlen használata.

- Sohase működtesse üresen a készüléket. Túlmelegedhet a készülék, lásd a **Hibaelhárítás**.

Ezáltal sérülhet a fűtőtest és a csúszásgátló bevonat és ez füstképződéssel járhat. Ilyen esetben nyissa ki az ablakot és alaposan szellőztesse ki a helyiséget.

Első üzembe helyezés

Csomag tartalma ellenőrzése

ÚTMUTATÁS! Anyagi kár okozásának veszélye!

Megsérülhet a készülék, ha kellő körültekintés nélkül nyitja ki egy éles késsel vagy hegyes tárggyal nyitja ki a csomagolást.

– Körültekintően végezze a nyitást.

1. Vegye ki a készülék minden alkotóelemét és a Használati útmutatót a dobozból, majd távolítsa el a védőfóliákat és a betett kartonlapokat.

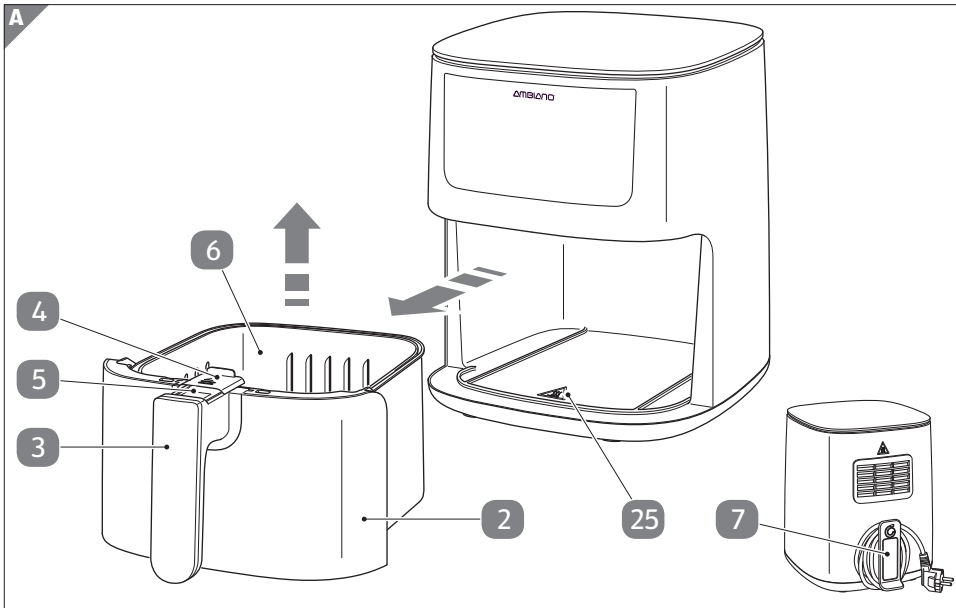

i A sütőkosár fogantyúnál **3** fogva húzza ki a sütőtartályt **2** a készülékből, lásd **A ábra**. A sütőkosár **6** kivételéhez tolja előre a védőfedelelet **4**, és nyomja meg a sütőkosár reteszt **5**.

2. Ellenőrizze, hogy hiánytalan-e a szállítmány (lásd a **Csomag tartalma**).
3. Sérülések szempontjából ellenőrizze az egyes alkatrészeket. Ha sérülést lát, akkor ne használja. Forduljon a garanciakártyán megadott szervizcímen található szervizhez.

Az első használat előtt



VESZÉLY!

Áramütés veszélye!

Sohase merítse vízbe vagy más folyadékba a forrólevegős sütőt, továbbá sohasse öblítse le vízzel vagy tisztítószerrel!

ÚTMUTATÁS!

Ne használjon folyékony súroló- és oldószert, illetve éles tárgyakat!

1. Kissé megnedvesített kendővel tisztítsa meg belül és kívül a forrólevegős sütőt.

ÚTMUTATÁS!

Anyagi kár okozásának veszélye!

A ventilátor és fűtőelem a forrólevegős sütő sütőtartálya feletti részben található. Nagyon körültekintően végezze e rész letörlését.

2. Megnedvesített kendővel végezze a sütőtartály **2** és a sütőkosár **6** belső és külső tisztítását.

Készülék felállítása

Tegye a készüléket egy jól hozzáférhető, sík, száraz, hőálló és megfelelően stabil munkafelületre. Az alsó részen található gumilábak gondoskodnak a biztos tartásról.

Tartson legalább 30 cm-es távolságot a készülék hátlapja és más tárgyak között és legalább 10 cm-es oldaltávolságot.

Vegye ki a hálózati kábelt a hálózati kábel tartóból **7**.

Összeszerelés



ELŐVIGYÁZATOSSÁG!

Ellenőrizze, hogy az összeszerelés előtt, hogy még NINCS-E a hálózati feszültségre csatlakoztatva a készülék.

1. Tegye a sütőkosarat **6** a sütőtartályba **2**, lásd. Figyeljen arra, hogy jól hallhatóan reteszeli a sütőkosár retesze **5**.
2. Csúsztassa a védőfedelelet **4** a sütőkosár retesze fölé **5**.
3. Ütközésig tolja a sütőtartályt a forrólevegős olajsütőbe, amíg az hallhatóan nem reteszeli, illetve egy szintbe nem kerül a házzal.

Kezelés



Csak teljes ÖSSZSZERELÉSE csatlakoztassa a forrólevegős sütőt a hálózati csatlakozóaljzathoz.

Áramütés veszélye! Ügyeljen arra, hogy a csatlakozókábel ne érintkezheszen az olajsütő forró részeivel.

Ne helyezze át működés közben a készüléket. Áthelyezés előtt kapcsolja ki a készüléket, húzza ki a hálózati kábel csatlakozódugóját és hagyja 30 percig hűlni a készüléket.

Ne használjon sütőpapírt, mivel akadályozza a levegő megfelelő keringését.



Ellenőrizze a rekesz betételekor vagy kivételekor, hogy le van-e hajtva a sütőkosár retesz **5 feletti védőfedél **4**, hogy ne lehessen megnyomni a reteszt. Kieshet a sütőtartály a retesz működtetése esetén.**



Forró felületek **24! Működés közben nagyon felforrósodik a ház, illetve felforrósodnak a készülék részei.**

1. Állítsa fel a készüléket, lásd a **Készülék felállítás**a című rész, majd készítse elő a készüléket, lásd az **ÖSSZESZERELÉS** című rész.
2. Készítse elő és tegye a sütőkosárba **6** az elkészítendő étel.



Ügyeljen arra, hogy ne nyúljon a sütőkosár peremén túl az elkészítendő étel. Figyeljen a főzőedény **MAX** jelzésére.

Amikor több részből áll az elkészítendő étel, akkor egymástól bizonyos távolságra helyezze el azokat, annak érdekében, hogy egyformán érje a forró levegőáram azokat. Hogy ezáltal egyenletesen süljenek meg.

3. Ütközésig tolja a sütőtartályt **2** a forrólevegős sütőbe.
4. A hálózati csatlakozódugóval csatlakoztassa a készüléket a hálózati feszültséghez. Rövid ideig világít a kijelző összes ikonja, és 2 rövid sípjelzés hallható. Ezt követően az Indítás/leállítás érintőgomb **10** világít tovább.
5. Érintse meg a **10** érintőmezőt. A kijelzőn felváltva és villogva jelenik meg az elkészítési idő és az elkészítési hőmérséklet beállítási lehetőség kijelzése.



Ha bekapcsolás után nem végez egyéb műveletet, akkor áttér a Készenléti módra a készülék. Az elkészítési idő és a hőmérséklet kézi beállításakor lép ki a Készenléti módból a készülék. Egy programból a kézi beállításra való áttéréshez kb. 3 másodpercig tartsa megérintve a **10** érintőgombot, majd rövid időre ismét érintse meg azt.

Az elkészítési idő és a hőmérséklet kézi beállítása



Ne használja az Indításkésleltetés funkciót, ha romlékony ételt akar elkészíteni (pl. hús vagy hal).

1. Villog a **8a** ikon és a kiválasztott hőmérséklet °C jelzése, illetve felváltva jelenik meg a **8b** ikon és a kiválasztott idő **MIN** (PERC) jelzése.
2. A **+ 9a**, illetve **- 11a** érintőgombbal növelheti, illetve csökkentheti a hőmérsékletet. A **+ 9b**, illetve **- 11b** érintőgombbal növelheti, illetve csökkentheti az időt.
 - 5 °C-os lépésekben, 60 és 200 °C között változtatható a hőmérséklet.
 - Egy perces lépésekben egy és 60 perc között változtatható az idő.

Az érintőgomb tartós érintése esetén gyorsabban nő vagy csökken a hőmérséklet, illetve idő értéke.

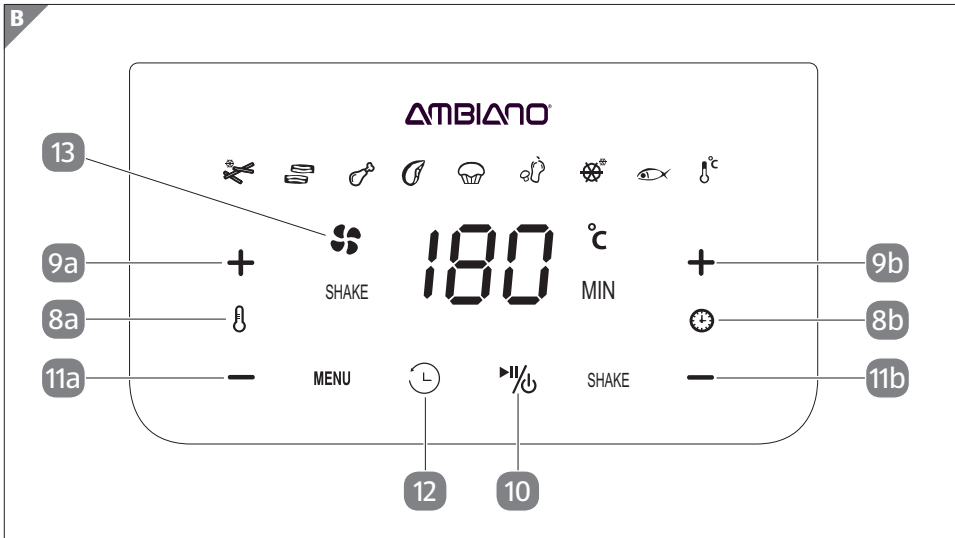



3. A  érintőgomb **10** megérintésével indítsa el az elkészítési eljárást, lásd **B ábra**.



A „Működik a ventilátor“ **13** ikon jelzi a működést. Az előzőekben leírt módon, működés közben is bármikor megváltoztathatja az elkészítési időt és hőmérsékletet.

Ha meg akarja szakítani a melegítési eljárást, akkor a működés közben érintse meg a  érintőgombot **10**. Megszakad a melegítési eljárás, leállításra kerül az óra és villog az érintőgomb. Pár másodperccel tovább még működik a ventilátor. Érintse meg újból az érintőgombot az elkészítési eljárás folytatásához.

Amikor ellenőrizni akarja az elkészítés állását, hozzávalókat akar hozzáadni vagy kivenni, akkor működés közben húzza ki a sütőtartályt **2**. Ezalatt kikapcsolódik a ventilátor és a fűtés és leáll a beállított idő csökkenése. Villog az érintőgomb  **10**. Az elkészítési eljárás folytatásához tolja vissza a sütőtartályt.

4. A készülék egy percben belüli kikapcsolásához kb. 3 másodpercre érintse meg az érintőgombot  **10**. A kikapcsolás után még egy ideig működik a ventilátor.

Programfunkcióval való elkészítés

Ne használja az Indításkésleltetés funkciót (12), ha romlékony ételt akar elkészíteni (pl. hús vagy hal).



Előreprogramozott idővel és hőmérséklettel 9 program áll rendelkezésre. Az **ábrán C** a „Torta” (19) szimbólum látható.

1. A bekapcsolást követően többször érintse meg a MENU (14) érintőgombot a programok (15 - 23) közötti váltáshoz.

15		„Burgonya” előbeállítás	18 perc 200 °C-on
16		„Szalonna” előbeállítás	10 perc 180 °C-on
17		„Csirke” előbeállítás	20 perc 180 °C-on
18		„Szték/kotlett” előbeállítás	12 perc 180 °C-on
19		„Torta” előbeállítás	30 perc 160 °C-on
20		„Zöldség” előbeállítás	15 perc 160 °C-on
21		„Mélyhűtött ételek” előbeállítás	15 perc 180 °C-on
22		„Hal” előbeállítás	10 perc 180 °C-on
23		„Melegen tartás funkció” előbeállítás	60 perc 60 °C-on

Villogó szimbólum jelzi a kiválasztott programot.

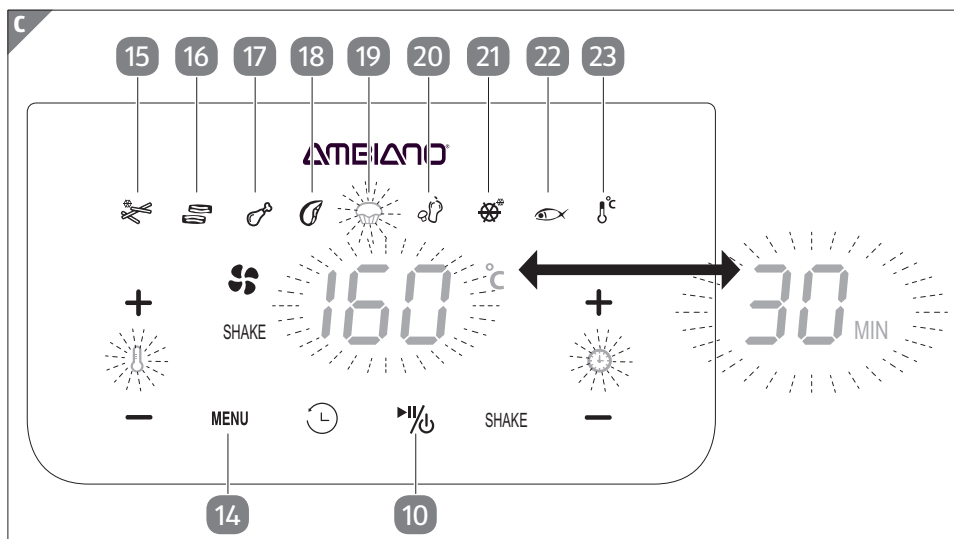



Felváltva villog a program hőmérsékletének és az idejének a kijelzése. Szükség esetén bármikor változtatható az elkészítési idő és/vagy a hőmérséklet **Az elkészítési idő és a hőmérséklet kézi beállítása** című résznél leírtak szerint, valamint ezek a működés közben is változtathatóak.

Ha programválasztás után nem végez egyéb műveletet, akkor áttér a Készenléti módra a készülék.

Ha a sütési idő alatt többször darabolja, megfordítja vagy megkeveri az ételt, akkor egyenletesebb sütést biztosít (lásd a SHAKE funkció). Ehhez húzza ki a rekeszt, majd tolja vissza a készülékbe. Vagy állítsa a sütőtartályt egy hőálló alátételre és megfelelő konyha eszköz segítségével fordítsa meg/válassza szét az elkészítendő ételt.

Indításkésleltetés



Nem használható e funkció, ha senki sem tartózkodik a lakóhelységben.

Ne használja az Indításkésleltetés funkciót **12, ha romlékony ételt akar elkészíteni (pl. hús vagy hal).**

1. Készítse elő az elkészítendő ételt, ütközésig tolja a sütőtartályt **2** a forrólevegős olajsütőbe, és a hálózati csatlakozódugóval csatlakoztassa a készüléket a hálózati feszültséghez.
2. Végezze el a hőmérséklet és az idő beállítását, vagy válassza ki a kívánt programot.
3. Érintse meg a **12** érintőmezőt. **90 MIN** jelenik meg a kijelzőn. Az **+** **9b** és **-** **11b** érintőgomb ismételt megérintésével módosítható a késleltetési idő kezdete:
10->20->30->60->90->120->150->180

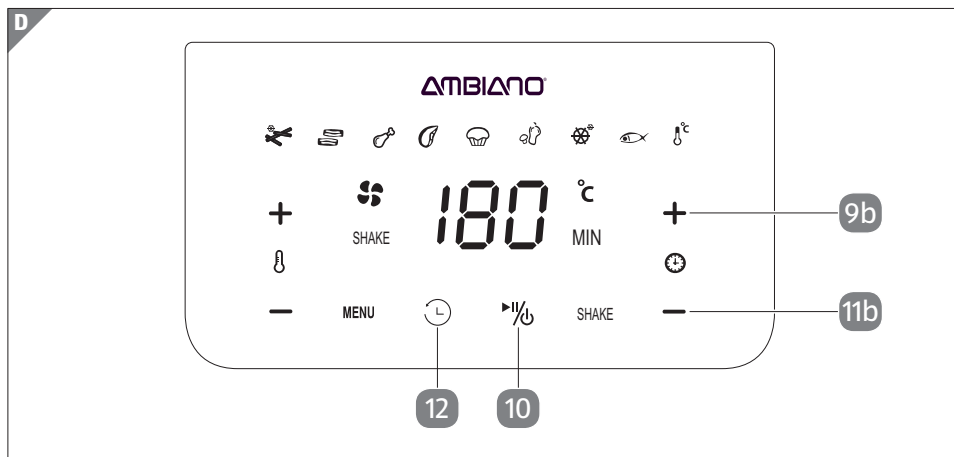

4. Érintse meg az **10** % érintőgombot az időzítő elindítására. Villog az érintőgomb **12** 🕒, és a programindításig hátralévő idő kijelzése jelenik meg a kijelzőn. A beállított idő elteltével kezdődik a sütés.



Ha nem működött az érintőgomb %, akkor bekapcsolva marad a készülék. A funkció késleltetési idejének a megváltoztatására kétszer érintse meg az érintőgombot **12** 🕒. **90 MIN (90 PERC)** kijelzés jelenik meg. Állítsa be a kívánt késleltetési időt, és a % segítségével indítsa el a sütést.

SHAKE (FELRÁZÁS) funkció

i A SHAKE (FELRÁZÁS) funkció emlékezteti a **SHAKE** kijelzés **27** villogásával és rövid sípjelzésekkel, hogy a sütési idő felének az elteltével az elkészítendő ételt többször újra el kell osztani, meg kell fordítani vagy fel kell rázni.

Egy sajátossággal rendelkezik a „Hasábburgonya“ program. A sütési idő egyharmada, illetve kétharmada elteltével történik a jelzés.

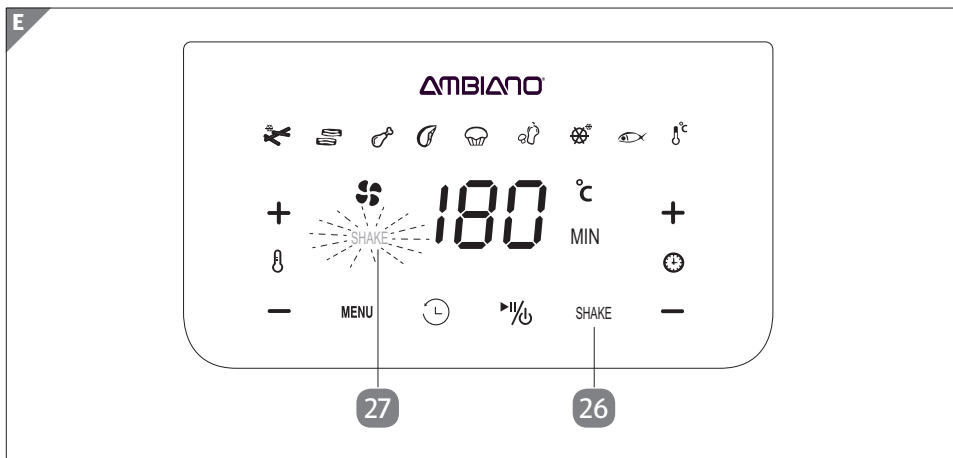

1. A program indítása előtt vagy után érintse meg a **SHAKE (FELRÁZÁS)** **26** ikont. Folyamatosan világít a **SHAKE (FELRÁZÁS)** **27** ikon.

Az elkészítési idő felének („Hasábburgonya“ esetén az idő egy-/kétharmada) elteltével villogni kezd az ikon.

A betolható fiók kivétele után kerül sor a **SHAKE (FELRÁZÁS)** funkció inaktíválására. A „Hasábburgonya“ funkció esetén a második jelzés, majd a betolható fiók kivétele után kerül sor a **SHAKE (FELRÁZÁS)** funkció inaktíválására.

Befejeződött az elkészítés

i 3 rövid sípjelzés hallható az idő letelte után, majd áttér a Készenléti módra a készülék.

Ha az eljárás befejeződése előtt akarja azt befejezni, akkor kb. 3 másodpercre érintse meg a **10** érintőgombot. A kikapcsolás után még egy ideig működik a ventilátor.

Ezen idő alatt nem végezhetőek további beállítások.

1. Bontsa a készülék hálózati feszültség csatlakozását.

ELŐVIGYÁZATOSSÁG! Sérülésveszély!



Személyi sérülést és anyagi kárt okozhat a sütőkosár **6 véletlen kioldása.**

A sütőtartálynak a készülékből való kivételekor a hüvelykujjával mindig tartsa a lenyomva a védőfedelelet **4, hogy elkerülje a sütőkosár reteszének **5** akaratlan működtetését.**

2. A sütőkosár fogantyúnál **3** fogva húzza ki a sütőtartályt **2** a készülékből és tegye azt a hőálló alátételre.
3. Tolja előrefelé a védőfedelelet **4**.
4. Nyomja meg a sütőkosár reteszét **5** és emelje ki a sütőkosarat a sütőtartályból **2**.
5. Tegye a sütőkosarat **6** egy hőálló felületre.
6. Vegye ki az elkészítendő ételt a sütőkosárból.

Melegen tartás funkció

 A kiválasztott program befejezése után indíthatja el a Melegen tartás funkció működését. A Melegen tartás funkció működése során csupán az időt tudja csökkenteni, előre be van állítva és nem változtatható a 60 °C-os hőmérséklet.

1. Érintse meg a  **10** érintőgombot, majd a **MENU** **14** érintőgomb többszöri megnyomásával válassza ki a Melegen tartás funkciót  **23**.
2. Szükség esetén a **—** **11b** érintőgomb megnyomásával csökkentse a melegen tartási időt.

A csökkentés után ismét 60 percre növelhető az idő.

3. A  **10** érintőgomb megnyomásával indítsa el a Melegen tartás funkció működését.

A program elindítását követően 60 percen belül változtatható melegen tartási idő.

Az idő eltelte után 3 rövid sípjelzés hallható, majd áttér a Készenléti módra a készülék.

Elkészítési idők, hőmérsékletek és mennyiségek



Csupán referenciaértékként szerepelnek a következőkben szereplő idő-, hőmérséklet- és mennyiségi értékek. Az elkészítendő étel állagától függően növelheti vagy csökkentheti azokat.

Burgonya/hasáburgonya	Mennyiség gramm-ban	Idő percben	Hőmérséklet °C-ban	Fordítsa meg/rázza fel	Kiegészítő információk
Hasáburgonya	200	15 - 18	180	Nem	
Vékony mélyhűtött sült burgonya	300 - 400	18 - 25	200	Igen	
Vastag mélyhűtött sült burgonya	300 - 400	20 - 25	200	Igen	
Hasáburgonya, friss (8 x 8 mm)	300 - 400	20 - 25	200	Igen	1/2 evőkanálnyi olaj hozzáadása
Burgonya gratin	500	20 - 25	200	Igen	Megfelelő edényt használjon.



Adjon egy kevés olajat a friss burgonyához, hogy az ropogósabb legyen és ne tapadjon össze. A burgonya felszeletelése után, de a burgonyának a sütőkosárba tétele előtt adja az olajt hozzá. Az azt követő keverés során oszlik el az olaj a burgonya felületén. A sütőkosárba tétel előtt hagyja lecsöpögni a felesleges olajat.

Hús, szárnyas és a tenger gyümölcsei	Mennyiség gramm-ban	Idő perc-ben	Hőmérséklet °C-ban	Kiegészítő információk
Hal	100 - 400	10 - 18	180	
Szkampi	100 - 400	8 - 15	180	
Steak	100 - 350	12 - 20	200	előmelegítsük
Sertéskaraj	100 - 400	10 - 15	200	előmelegítsük
Csirkecomb	100 - 500	20 - 25	180	
Csirkemell	100 - 500	20 - 25	180	
Csirkefalatok, mélyhűtött	100 - 500	15 - 25	200	Fordítsa meg/rázza fel



Kerülje a nagy zsírtartalmú ételek elkészítését. Vegye figyelembe, hogy a hosszabb időt igényel egy nagy darab elkészítése, mint pl. két kisebbé. Az egyenletes sülés érdekében fordítsa meg az elkészítés során a darabokat.

Utóétel/zöldség	Mennyiség gramm-ban	Idő perc-ben	Hőmérséklet °C-ban	Fordítsa meg/rázza fel	Kiegészítő információk
Sütemény	300	30	160	Nem	Megfelelő edényt használjon.
Muffin	300	15	160	Nem	
Tavaszi tekercs	100 - 400	8 - 10	200	Igen	
Főtt zöldség	100 - 400	15 - 20	160	Igen	1/2 evőkanálnyi olaj hozzáadása
Rántott sajt	100 - 400	8 - 10	180	Nem	

Tisztítás és tárolás

Tisztítás

⚠ VESZÉLY! Áramütés veszélye!

Tisztítás előtt kapcsolja ki a készüléket, húzza ki a hálózati kábel csatlakozódugóját a csatlakozóaljzatból.

Sohase merítse vízbe vagy más folyadékba a forrólevegős sütőt, továbbá sohasse öblítse le vízzel vagy tisztítószerrel!

⚠ FIGYELMEZTETÉS! Forró felületek!



A forró felületek miatt égésveszély áll fenn.

Tisztítás előtt hagyja legalább 30 percig hűlni a készüléket. Vegye ki a sütőtartályt **2** és a sütőkosarat **6** a készülék gyorsabb hűlése érdekében.

ÚTMUTATÁS! Anyagi kár okozásának veszélye!

Ne használjon folyékony súroló- és oldószert, illetve éles tárgyakat!



Tisztítás előtt hagyjon minden alkotóelemet lehűlni. A használat után alaposan tisztítsa meg a tartozékokat, hogy ne száradjanak rájuk a maradványok.

1. Nedves kendővel tisztítsa meg a készülék felületeit.
2. Kevés mosogatószeres meleg vízzel és egy nem karcoló szivaccsal végezze a sütőtartály **2** és a sütőkosár **6** tisztítását.

Mosogatógépben is elmosogatható (a rekesz nélkül) a sütőkosár.



Zsíroló tisztítószer használható a makacs szennyeződések eltávolítására. Minden alkatrészt teljesen szárítson meg.

3. Kevés mosogatószeres nedves kendővel végezze a forrólevegős sütő belsejének a tisztítását.

Tárolás



VESZÉLY! Áramütés veszélye!

Ne csavarja a hálózati kábelt a készülék vagy a készülék egy része köré. Ha van kábelcsévélő, akkor ezt a megfelelő módon használja. A hibás csévelés károsíthatja a kábel szigetelését, és áramütés veszélye áll fenn.





Csévelje fel a hálózati kábelt a hálózati kábel tartóra **7**, hogy kis helyen legyen elhelyezhető a készülék, lásd **A ábra**. Tisztítsa meg a készüléket és gyermekek által el nem érhető, száraz és szennyeződéstől védett helyen tárolja a készüléket.

Műszaki adatok

Típus:	GT-AF-07
Hálózati feszültség:	220-240 V~, 50 Hz
Teljesítményfelvétel:	1180-1400 W
Kábelhossz:	kb. 100 cm
Befogadóképesség:	kb. 3,0L
Időzítő:	1 – 60 perc
Hőmérséklettartomány:	60 –200 °C

Mivel termékeinket folyamatosan továbbfejlesztjük, ezért kiviteli és műszaki eltérések lehetségesek.

Hibaelhárítás

Probléma	Lehetséges okok és elhárításuk
Nem működik a készülék.	Nincs a hálózati feszültségre csatlakoztatva a készülék. <ul style="list-style-type: none"> – Csatlakoztassa a hálózati feszültségre a készüléket.
	Nem működik az érintőgomb  10. <ul style="list-style-type: none"> – A szimbólumot érintse meg.
	Nincs ütközésig betolva a sütőtartály  2. <ul style="list-style-type: none"> – A készülék elejével állítsa egy vonalba a sütőtartályt.
	Kioldott a túlmelegedés elleni védelem. <ul style="list-style-type: none"> – Húzza ki a hálózati kábel csatlakozódugóját a csatlakozóaljzatból. Ne használja tovább a készüléket. Forduljon a szervizközponthoz.
Még nyers az elkészítendő étel.	Túl sok elkészítendő ételt tett a sütőkosárba. <ul style="list-style-type: none"> – Csökkentse a mennyiséget.
	Túl alacsony a hőmérséklet. <ul style="list-style-type: none"> – Növelje a hőmérsékletet.
	Túl rövid az elkészítési idő. <ul style="list-style-type: none"> – Növelje meg az elkészítési időt.
Nem egyenletes sül az elkészítendő étel.	Meg kell fordítani az elkészítendő ételt. <ul style="list-style-type: none"> – Fordítsa meg az elkészítendő időt.
Nem tolható be a sütőtartály.	Nincs megfelelően a sütőtartályba téve a sütőkosár. <ul style="list-style-type: none"> – A sütőkosár betételekor hallhatóan reteszelnie kell a sütőkosár reteszének  5.
Gőz lép ki.	Normál jelenség az elkészítés során.
Fehér füstöt bocsájt ki.	Nagyon zsíros az elkészítendő étel. <ul style="list-style-type: none"> – Nem befolyásolja károsan az ételkészítést. Kerülje nagy zsírtartalmú hozzávalók használatát.
	Olajmaradékok találhatóak a sütőtartályban. <ul style="list-style-type: none"> – Minden használat után tisztítsa meg az összes alkatrészt.
A sütőtartály kivétele után is működik a készülék.	Meghibásodott a biztonsági kapcsoló  24 vagy egy másik alkatrész, lásd a csomag tartalma . <ul style="list-style-type: none"> – Húzza ki a hálózati kábel csatlakozódugóját a csatlakozóaljzatból. Ne használja tovább a készüléket. Forduljon a szervizközponthoz.

Megfelelőségi nyilatkozat

Garantált a termék törvényesen előírt szabványoknak való megfelelése. A teljes megfelelési nyilatkozat a **www.gt-support.de** internetcímünkön olvasható.

Hulladékkénti elhelyezés

Csomagolás hulladékkénti elhelyezése



Gondoskodjon a csomagolóanyagok szelektív elhelyezéséről. Vigye a papírt és a kartont a hulladékpapír, míg a fóliákat egy műanyag gyűjtőhelyre.

Régi készülék hulladékkénti elhelyezése

(Az Európai Unió országaiban és olyan más olyan európai országokban alkalmazható, melyekben megoldott a újrahasznosítható anyagok szelektív gyűjtése.)



Tilos a háztartási szemétbe dobni a hulladékokat!

Azt jelenti az áthúzott kuka szimbólum, hogy tilos a háztartási szemétként hulladékként elhelyezni az elektromos és elektronikus készülékeket. Törvény kötelezi a felhasználókat arra, hogy az élettartamuk végén az elektromos és elektronikus készülékeket a válogatatlan települési hulladéktól elválasztva gyűjtsék. Így biztosított a környezet- és erőforráskímélő hasznosítás.

Azokat az elemeket és akkumulátorokat, amelyek nincsenek az elektromos és elektronikus készülékekbe beépítve és a károsításuk nélkül kivehetőek, a készülékek gyűjtőhelyen való leadása előtt ki kell venni, és az erre célra előírt módon kell azokat hulladékként elhelyezni. Ugyanez vonatkozik a károsításuk nélkül kivehető lámpákra is.

A magán háztartásokból származó elektromos és elektronikus készülékek tulajdonosai a helyi közterületfenntartó vállalatnál vagy a gyártó, illetve a forgalmazó gyűjtőhelyén adhatják le készülékeket. Díjtalan a régi készülékek leadása.

Általában a forgalmazó kötelezett a régi készülékek ingyenes visszavételére szolgáló ésszerű távolságra lévő visszavételi lehetőség biztosítására.

Akkor van a felhasználónak lehetősége a régi készülékek ingyenes leadására, ha hasonló értékű és lényegében azonos funkciójú új készüléket vásárol. Ez a lehetőség magán háztartásokba való szállításkor is rendelkezésre áll.

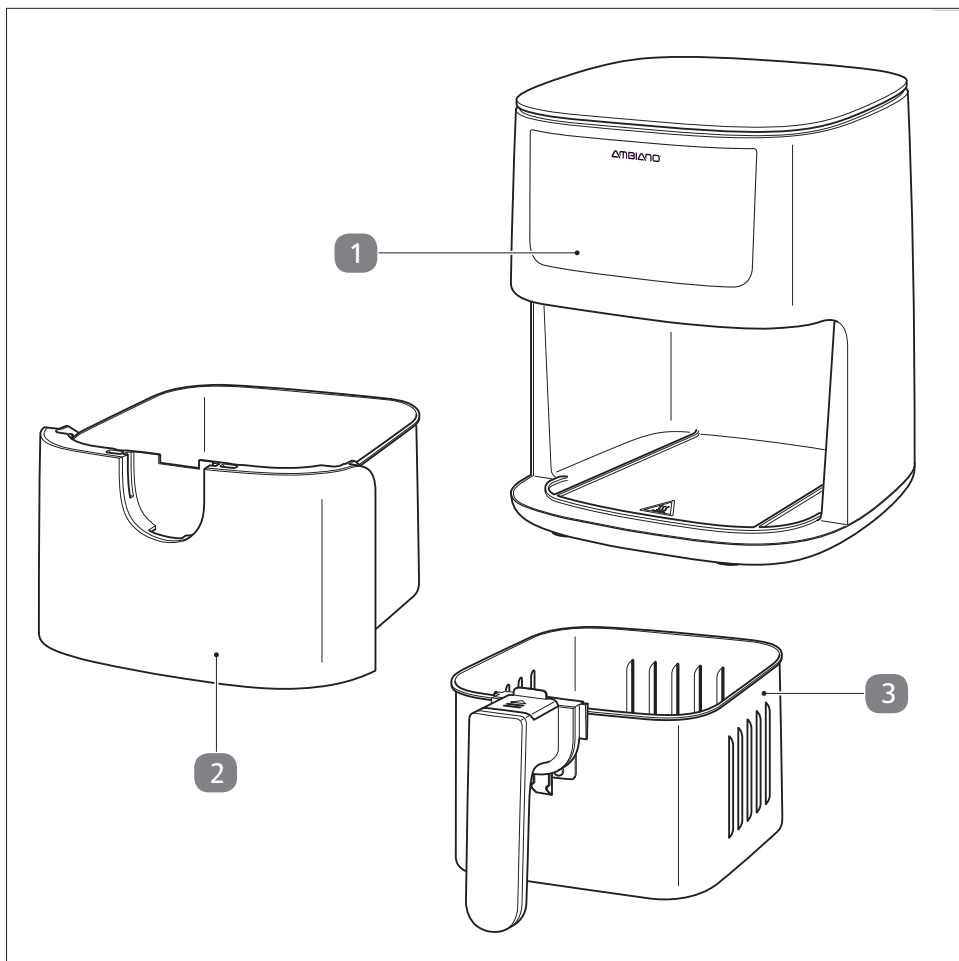

Obseg dobave

- 1 Cvrtnik na vroči zrak
 - 2 Predal
 - 3 Fritirna košara
- Navodila za uporabo/garancijska kartica

Kazalo vsebine

Obseg dobave	30
Splošno	32
Branje in shranjevanje navodil	32
Razlaga znakov	33
Varnost	34
Namenska uporaba	34
Varnostni napotki.....	34
Priprava z malo akril amida	40
Prva uporaba	41
Preverjanje obsega dobave.....	41
Pred prvo uporabo	42
Postavljanje naprave	42
Sestavljanje	42
Upravljanje	43
Ročna predizbira časa kuhanja in temperature	44
Kuhanje s programsko funkcijo	46
Funkcija zakasnitve vklopa	47
Funkcija SHAKE	49
Postopek kuhanja je končan	49
Funkcija ohranjanja toplote	50
Časi kuhanja, temperature in količine	51
Čiščenje in shranjevanje	53
Čiščenje	53
Shranjevanje	54
Tehnični podatki	54
Iskanje napak	55
Izjava o skladnosti	56
Odstranjevanje odpadkov	56
Odstranjevanje embalaže	56
Odstranitev stare naprave	56

Splošno

Branje in shranjevanje navodil

Navodila za uporabo vsebuje pomembne informacije o zagonu in delovanju naprave.



Pred uporabo tega izdelka skrbno preberite navodila za uporabo, še posebej varnostna obvestila. Neupoštevanje tega navodila za uporabo lahko povzroči resne poškodbe ali materialno škodo.

Navodila za uporabo temelji na standardih in predpisih, ki veljajo v Evropski uniji. V tujini upoštevajte tudi smernice in zakone posameznih držav.

Navodila za uporabo shranite za nadaljnjo uporabo. Če ta izdelek predate tretji osebi, obvezno priložite tudi to navodila za uporabo.

To navodila za uporabo lahko snamete tudi v obliki PDF-datoteke na naši spletni strani **www.gt-support.de**

Razlaga znakov

Naslednji simboli in signalne besede so uporabljeni v teh navodilih za uporabo, na izdelku ali na embalaži.

 **NEVARNOST!** Ta signalni simbol/signalna beseda označuje nevarnost z visoko stopnjo tveganja, ki lahko, če se ji ne izognete, povzroči smrt ali hudo telesno poškodbo.

 **OPOZORILO!** Ta signalni simbol/signalna beseda označuje nevarnost s srednjo stopnjo tveganja, ki lahko, če se ji ne izognete, povzroči smrt ali hudo telesno poškodbo.

 **PREVIDNO!** Ta signalni simbol/signalna beseda označuje nevarnost z nizko stopnjo tveganja, ki lahko, če se ji ne izognete, povzroči majhno ali zmerno telesno poškodbo.



Vročé površine! Ta simbol označuje vroče površine med obratovanjem – ne dotikajte se jih z golimi rokami.

NAPOTEK!

Ta signalni simbol/signalna beseda sviri pred možnimi materialnimi škodami.



Ta simbol vam daje koristne dodatne informacije o sestavi ali upravljanju.

 Izjava o skladnosti (glejte poglavje „Izjava o skladnosti“): S tem simbolom označeni izdelki izpolnjujejo vse veljavne predpise Skupnosti v okviru Evropskega gospodarskega prostora.



Pečat „Testirana varnost“ (znak GS) potrjuje, da ta izdelek ustreza zahtevam nemškega Zakona o varnosti naprav in izdelkov.

Varnost

Namenska uporaba

Ta naprava je primerna izključno za pripravo živil v običajnih gospodinskih količinah in se jo sme uporabljati le v notranjih prostorih.

Lahko se uporablja tako za pripravo npr. zelenjave, ocvrtega krompirja, rib, mesa in perutnine, pa tudi za torto.

Naprava je namenjena izključno za zasebno uporabo.

Napravo uporabljajte le na način, kot je opisan v teh navodilih za uporabo.

Vsaka druga uporaba velja kot nenamenska in lahko vodi do materialnih škod ali celo do telesnih poškodb.

Friteze na vroči zrak v nobenem primeru ne uporabljajte za segrevanje vode ali drugih tekočin.

Proizvajalec ali trgovec ne prevzemata nobenega jamstva za škode, ki so nastale zaradi nenamenske uporabe, nestrokovnih popravil, nedovoljeno opravljenih sprememb ali uporabe nedovoljenih delov pribora ali nadomestnih delov.

Ta izdelek ni primeren za komercialno uporabo, kot npr.:

- v kuhinjah za zaposlene ali v trgovinah in drugih gospodarskih območjih,
- v kmetijskih objektih,
- stranke v hotelih, motelih ali drugih bivalnih objektih,
- v penzionih z zajtrkom.

Varnostni napotki

 NEVARNOST! Nevarnost udara električnega toka!

Pomanjkljiva električna instalacija ali previsoka omrežna napetost lahko vodita do udarov električnega toka.

- Napravo priključite le, če se omrežna napetost vtičnice ujema z navedbo na tipski tablici.
- Napravo priključite le na dobro dostopno vtičnico, da jo lahko v primeru motnje hitro odklopite z električnega omrežja.

- Naprave ne uporabljajte, če so sama naprava, omrežni kabel ali omrežni vtič vidno poškodovani ali če je pribor močno umazan.
- Če je omrežni kabel naprave poškodovan, ga mora proizvajalec, njegova servisna služba ali podobno usposobljena oseba zamenjati, da se prepreči nevarnosti.
- Ne odpirajte ohišja, temveč prepustite popravilo strokovnjakom. V ta namen se obrnite na servisni naslov, naveden na garancijski kartici.
- V odprtine naprave na vstavljajte kovinskih ali drugih predmetov. Uporabljajte le namenske predmete, vsebovane v priboru.
- V tej napravi so električni in mehanski deli, ki so nujno potrebni za zaščito proti virom nevarnosti.
- Varnostnega stikala **24** ni dovoljeno premeščati ali drugače manipulirati.
- Naprave se ne sme uporabljati z zunanjo časovno stikalno uro ali ločenim daljinskim sistemom.
- Naprave, omrežnega kabla in omrežnega vtiča ne približujte vodi ali drugim tekočinam ter tudi ne odprtemu ognju, virom toplote in vročim površinam.
- Naprave in omrežnega vtiča nikoli ne prijemajte z vlažnimi rokami.
- Omrežnega vtiča nikoli ne vlecite iz vtičnice za omrežni kabel, temveč vedno primite omrežni vtič.

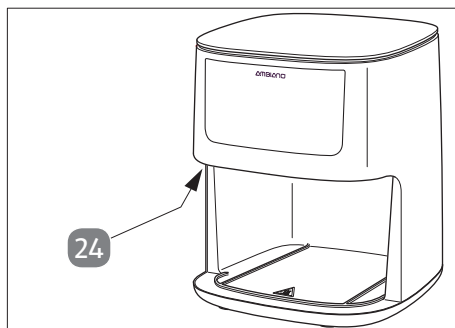

- Omrežnega kabla nikoli ne uporabljajte kot nosilni ročaj.
- Omrežni kabel položite tako, da ne predstavlja nevarnosti za spotikanje.
- Omrežnega kabla ne prepogibajte in ne polagajte ga preko ostrih robov.
- Naprave nikoli ne shranjujte tako, da lahko pade v korito ali v umivalnik.
- Nikoli ne posegajte po napravi, če je padla v vodo. V tem primeru takoj izvlecite omrežni vtič iz vtičnice.
- Napravo vedno izklopite in izvlecite omrežni vtič iz vtičnice, če:
 - naprave ne nadzorujete ali ste s pripravo končali,
 - naprave ne uporabljate ali jo čistite,
 - v primeru nevihte ali če pride do motnje.

 **NEVARNOST!** Nevarnost udara električnega toka!

Priključnega kabla ne navijajte okoli naprave ali njenih delov. Če obstaja element za navijanje kabla, ga ustrezno uporabite. Zaradi napačnega navijanja se lahko izolacija kabla poškoduje in obstaja nevarnost električnega udara.

⚠ OPOZORILO! Nevarnost požara!

Če uporabljate vmesni vtič ali električni podaljšek in le-ta presega največjo jakost toka, lahko pride do požara.

- Uporabljajte le vmesni vtič in električni podaljšek, ki ustrezata veljavnim varnostnim predpisom. Ne prekoračite največje dovoljene jakosti toka vmesnega vtiča ali električnega podaljška.

⚠ OPOZORILO! Nevarnosti za otroke in osebe z zmanjšanimi fizičnimi, senzoričnimi ali duševnimi sposobnostmi ali pomanjkljivimi izkušnjami in znanjem!

Otroci in osebe s telesnimi ali duševnimi omejitvami ne prepoznajo nevarnosti, ki lahko nastanejo pri rokovanju s to napravo.

Posledica so lahko nesreče s hudimi telesnimi poškodbami.

- To napravo lahko uporabljajo otroci od 8. leta dalje in osebe z zmanjšanimi fizičnimi, senzoričnimi ali duševnimi sposobnostmi ali pomanjkljivimi izkušnjami in/ali znanjem, če so nadzorovani ali so bili poučeni o varni uporabi naprave in so razumeli nevarnosti, ki izhajajo iz uporabe izdelka.
- Otroci se z napravo ne smejo igrati.
- Otroci ne smejo opravljati čiščenja in uporabniškega vzdrževanja, razen če so starejši od 8 let in nadzorovani.
- Otrok, mlajših od 8 let, ne smete pustiti k napravi in priključni napeljavi.
- Ne dovolite otrokom, da se igrajo z embalažno folijo. Med igranjem se lahko vanjo zapletejo ali si jo povežejo čez glavo in se zadušijo.

▲ OPOZORILO! Nevarnost telesnih poškodb!



Vročje površine! Deli te naprave se med obratovanjem zelo segrejejo. Nestrokovna uporaba lahko vodi do hudih poškodb.

- Deli naprave postanejo med uporabo vroči. Ne dotikajte se jih, da preprečite opekline.
- Med delovanjem se naprave dotikajte le za ročaj predala in na zaslonu na dotik!
- Da preprečite poškodbe, lasje, nakit in oblačila ne smejo priti v stik z napravo, ki deluje.
- Naprave ne uporabljajte, če je kateri izmed delov naprave poškodovan.
- Na nevarnosti opozorite tudi druge uporabnike!
- Med kuhanjem izstopa vroča para, še posebej, ko izvlečete fritirno košaro. Obvezno uporabljajte kuhinjske rokavice in ne sklanjajte se nad napravo.
- Pred kuhanjem živila dobro posušite, da preprečite prekomerno nastajanje pare.
- Odstranite srež in ledene koščke zmrznjenih živil.

⚠ OPOZORILO!**Nevarnost telesnih poškodb! Ob stiku z vročo vodno paro lahko pride do hudih telesnih poškodb!**

- Med kuhanjem izstopa iz odprtih za izstop zraka na zadnji strani naprave vroč zrak. Roke in obraz držite na varni razdalji od vročega zraka in odprtih za izstop zraka. Bodite pozorni tudi na vročo paro, ki izhaja iz spojev na sprednji strani naprave. Bodite posebej previdni, ko jemljete fritirno košaro iz naprave.

⚠ OPOZORILO!**Nevarnost požara!****Obstaja nevarnost požara zaradi vročih površin.**

- Naprave ne postavljajte na vroč plinski ali električni štedilnik katere koli vrste, električne kuhalne plošče ali v segreto pečico.
- Napravo postavite na dobro dostopno, ravno, suho, toplotno odporno in dovolj stabilno delovno površino.
- Po potrebi podstavite pod gumijaste nogice naprave nedrsljivo podlago, ker so površine obdelane z najrazličnejšimi čistilnimi sredstvi in lahko nekatere sestavine načnejo in razmehčajo gumijaste nogice.
- Naprave ne postavljajte na rob delovne površine.
- Naprave ne postavljajte pod visečo omarico ali v kot. Pazite na to, da je nad napravo prazen prostor.
- Ohranjajte minimalno razdaljo 30 cm od zadnje stene naprave do drugih predmetov in najmanj 10 cm ob strani.
- Na napravo ne polagajte nobenih predmetov.
- Naprave ne prekrivajte.
- Med obratovanjem naprave ne prestavljajte. Počakajte, da se naprava popolnoma ohladi.

- Priključni kabel hranite proč od otrok. Otroci bi ga lahko potegnili in povlekli napravo nase.
- Vlagalnika ne polnite z mastjo ali oljem.
- Vročo fritirno košaro/predal vedno postavite na površino, odporno na toploto.

⚠ PREVIDNO! Nevarnost za zdravje!

Zaradi prevročega pečenja, kuhanja ali peke na žaru lahko nastanejo škodljive snovi.

- Pri pečenju ali peki na žaru ne pustite, da hrana preveč potemni.
- Odstranite zažgane ostanke hrane.

Priprava z malo akril amida

i Sumi se, da je akrilamid rakotvorna snov, ki se med segrevanjem živil, ki vsebujejo škrob, nad 175 °C močno dvigne.

Pri pripravi pazite na barvno spremembo živil. Fritirana živila se ne sme postreči rjava, temveč le „zlato rumena“.

NAPOTEK! Nevarnost poškodb!

Nepravilno rokovanje z napravo lahko vodi do pregrevanja in poškodovanja.

- Naprave nikoli ne uporabljajte prazne in brez nadzora. Naprava se lahko pregreje, glejte **Iskanje napak**.

Pri tem se lahko poškodujeta grelna spirala in prevleka proti prijemanju in lahko pride do nastajanja dima. V tem primeru odprite okno in temeljito prezračite prostor.

Prva uporaba

Preverjanje obsega dobave

NAPOTEK! Nevarnost poškodb!

Če embalažo odpirate neprevidno z ostrim nožem ali drugimi koničastimi predmeti, se lahko naprava poškoduje.

– Pri odpiranju ravnajte previdno.

1. Vzemite vse dele naprave in navodila za uporabo iz kartona in odstranite zaščitne folije in vložene kose lepenke.

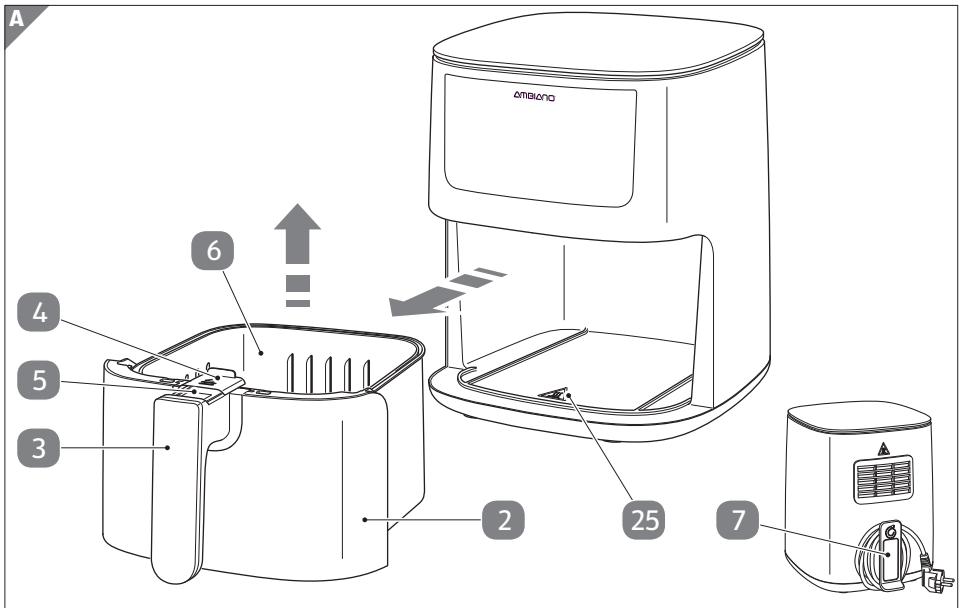

i Predal **2** na ročaju fritirne košare **3** izvlecite iz naprave, glejte **sl. A**. Zaščitni zaklepec **4** potisnite naprej in pritisnite zaklep lonca za kuhanje **5**, da lahko odstranite lonec za kuhanje **6**.

2. Preverite, ali je obseg dobave popoln (glejte **Obseg dobave**).
3. Preverite, ali posamezni deli izkazujejo škodo. Če je tako, naprave ne uporabljajte. V ta namen se obrnite na servisni naslov, naveden na garancijski kartici.

Pred prvo uporabo

⚠ NEVARNOST! Nevarnost udara električnega toka!

Friteze na vroči zrak nikoli ne potaplajte v vodo ali drugo tekočino in nikoli je ne splakujte z vodo ali čistilnimi sredstvi!

NAPOTEK! Ne uporabljajte abrazivnih sredstev in topil ali predmetov z ostrimi robovi!

1. Fritezo na vroči zrak obrišite z rahlo vlažno krpo z notranje in zunanje strani.

NAPOTEK! Nevarnost poškodb!

Ventilator in grelni element se nahajata na vrhu znotraj predala vlagalnika friteze na vroči zrak. To področje zelo previdno obrišite.

2. Predal **2** in fritirno košaro **6** obrišite z vlažno krpo z notranje in zunanje strani.

Postavljanje naprave

Napravo postavite na dobro dostopno, ravno, suho, toplotno odporno in dovolj stabilno delovno površino. Gumijaste nogice na spodnji strani skrbijo za varen oprijem.

Ohranjajte minimalno razdaljo 30 cm od zadnje stene naprave do drugih predmetov in najmanj 10 cm ob strani.

Odstranite omrežni kabel z držala za omrežni kabel **7**.

Sestavljanje

⚠ PREVIDNO! Zagotovite, da naprava pri sestavljanju še NI priključena na električno omrežje.

1. Zdaj vstavite fritirno košaro **6** v predal **2**.
Pazite, da se zaklep fritirne košare **3** jasno slišno zaskoči.
2. Zaščitni poklopec **4** potisnite na zaklep posode za kuhanje **5**.
3. Vložek v celoti potisnite v fritezo na vroči zrak, dokler se slišno ne zaskoči in se poravnano zaključí z ohišjem.

Upravljanje

 **NEVARNOST!** Fritezo na vroči zrak priključite na električno omrežje šele potem, ko je popolnoma **SESTAVLJENA**.

Nevarnost električnega udara! Pazite na to, da priključni kabel ne more priti v stik z vročimi deli friteze.

Med obratovanjem naprave ne prestavljajte. Napravo izklopite, izvlecite omrežni vtič in pustite napravo, da se 30 minut ohlaja, preden jo prestavljate.

Ne uporabljajte papirja za peko, zrak ne more dovolj krožiti.

 **PREVIDNO!** Prepričajte se, da je pri vstavljanju ali odstranjevanju pladnja zaščitni zaklopec **4** nad zaklepom posode za kuhanje **5** spuščen, tako da zaklepa ni mogoče pritisniti. Predal bi se ob pritisku zaklepa sprostil in padel.



Vroče površine **25! Ohišje in deli naprave postanejo med delovanjem zelo vroči.**

1. Namestite napravo, glejte **Postavljanje naprave**, in jo pripravite, glejte **Sestavljanje**.
2. Pripravite hrano in jo položite v fritirno košaro **6**.



Pazite, da hrana ne sega čez rob fritirne košare. Upoštevajte oznako **MAX** v posodi za kuhanje.

Če pripravljate posamezne dele živila, jih razporedite čim bolj oddaljeno drug od drugega, tako da lahko vroči zrak enakomerno teče okoli njih. Tako dosežete enakomerno kuhanje.

3. Predal **2** potisnite v celoti v fritezo na vroči zrak.
4. Omrežni vtič priključite na električno omrežje. Na zaslonu se na kratko zasvetijo vsi simboli in zaslišita se 2 kratka piska. Senzorno polje $\frac{1}{2}$ Start/Stop **10** ostane nato osvetljeno.
5. Dotaknite se senzornega polja $\frac{1}{2}$. Zaslون zdaj izmenično in utripajoče kaže možnost predizbire časa in temperature kuhanja.



Če po vklopu naprave ne upravljate več, se aktivira stanje pripravljenosti. Iz stanja pripravljenosti se najprej prikljči ročna predizbira časa kuhanja in temperature. Za preklon iz programske funkcije v ročno predizbiro se dotaknite senzorskega polja $\frac{1}{2}$ **10** za približno 3 sekunde in se ga nato ponovno na kratko dotaknite.

Ročna predizbira časa kuhanja in temperature



Funkcije zakasnitve vklopa ne uporabljajte **12, če želite pripraviti hitro pokvarljiva živila (npr.**

meso ali ribe).

1. Polja $\frac{1}{2}$ **8a** in prednastavljena temperatura °C so prikazana utripajoče in izmenično s polji $\frac{1}{2}$ **8b** in prednastavljenim časom **MIN**.
2. Senzorski polji **+** **9a** oz. **-** **11a** uporabite za zvišanje ali znižanje temperature. Senzorski polji **+** **9b** oz. **-** **11b** uporabite za povečanje ali zmanjšanje časa.
 - Temperatura se spreminja v korakih po 5 °C v razponu od 60 do 200 °C.
 - Čas se spreminja v korakih po eno minuto v razponu od ene minute do 60 minut.Če se senzornega polja neprekinjeno dotikate, se temperatura oz. čas hitreje premikata naprej oz. nazaj.

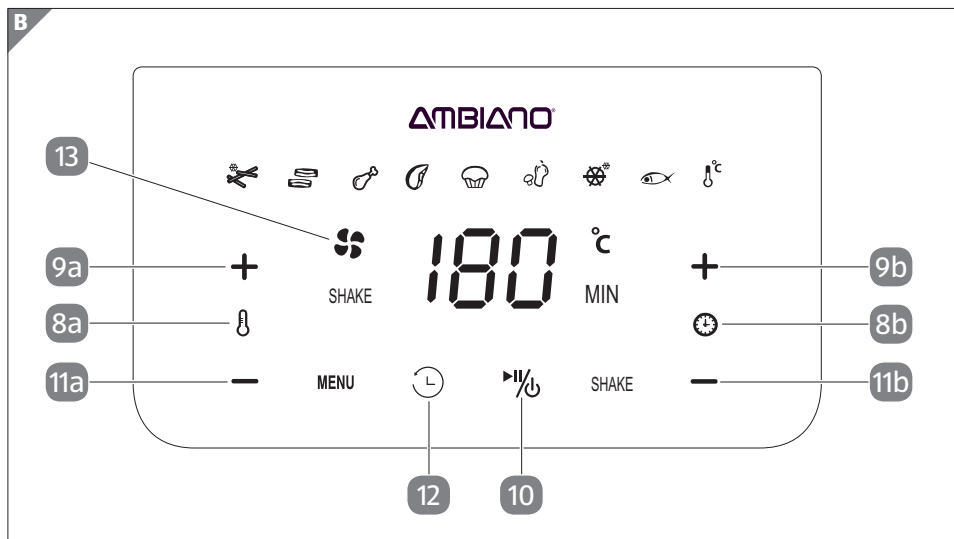

3. Postopek kuhanja začnite s senzornim poljem **10**, glejte **sl. B**.

i Prikaz »Ventilator aktiven« **13** kaže delovanje. Čas in temperaturo kuhanja lahko po potrebi spremenite kadarkoli med delovanjem, kot je opisano zgoraj.

Če želite segrevanje prekiniti, se med delovanjem dotaknite senzornega polja **10**. Postopek gretja se prekine, čas se zaustavi in polje sensorja utripa. Ventilator še nekaj sekund deluje. S ponovnim dotikom senzornega polja se postopek kuhanja nadaljuje.

Če želite nadzorovati postopek kuhanja ali dodajati ali odstranjevati sestavine, lahko med delovanjem izvlečete predal **2**. Pri tem se ventilator in grelec izklopita in nastavljeni čas se ustavi. Senzorno polje **10** utripa. Ponovna vstavev vlagalnika nadaljuje postopek kuhanja.

4. Za izklop naprave v naslednji minuti se za pribl. 3 sekunde dotaknite senzornega polja **10**. Ventilator po izklopu še nekaj časa deluje.

Kuhanje s programsko funkcijo

⚠ OPOZORILO! Funkcije zakasnitve vklopa ne uporabljajte **12**, če želite pripraviti hitro pokvarljiva živila (npr. meso ali ribe).

i Na voljo je 9 programov s programiranim časom in temperaturo. Slika **C** prikazuje nastavev „Torta“ **19**.

1. Po vklopu se ponovno dotaknite senzornega polja MENU **14**, da preklapljate med programi (**15** do **23**).

15		Prednastavitev „Ocvrt krompir“	18 minut pri 200 °C
16		Prednastavitev „Slanina“	10 minut pri 180 °C
17		Prednastavitev „Piščanec“	20 minut pri 180 °C
18		Prednastavitev „Zrezek/kotlet“	12 minut pri 180 °C
19		Prednastavitev „Torta“	30 minut pri 160 °C
20		Prednastavitev „Zelenjava“	15 minut pri 160 °C
21		Prednastavitev „Zamrznjene jedi“	15 minut pri 180 °C
22		Prednastavitev „Riba“	10 minut pri 180 °C
23		Prednastavitev „Funkcija ohranjanja toplote“	60 minut pri 60 °C

Izbrani program je označen z utripajočim simbolom.

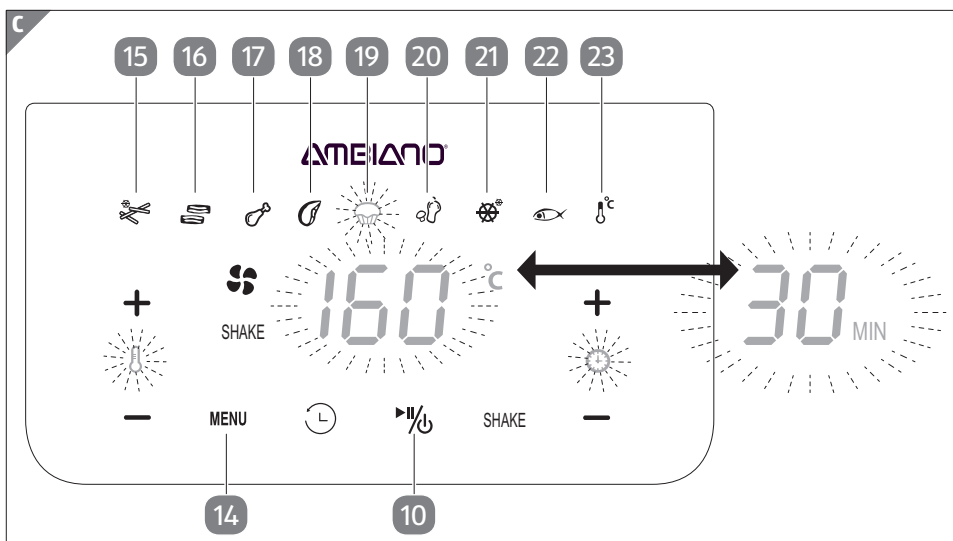



Izmenično je najprej utripajoče prikazana temperatura programa in nato čas. Čas kuhanja in/ali temperaturo lahko po potrebi pred in med delovanjem kadarkoli spremenite, kot je opisano v poglavju **Ročna predizbira časa kuhanja in temperature**.

Če po izbiri programa naprave ne upravljate več, se aktivira stanje pripravljenosti.

Če v času kuhanja hrano večkrat prerazporedite, obrnete ali stresete, boste dosegli bolj enakomerno kuhanje (glejte pod funkcijo SHAKE). V ta namen izvlecite pladenj in ga nato potisnite nazaj v napravo. Alternativno postavite predal na površino, ki je odporna na vročino, in hrano obrnite/prerazporedite z ustreznimi kuhinjskimi pripomočki.

Funkcija zakasnitve vklopa



Te funkcije se ne sme uporabljati, če se v bivalnih prostorih nihče ne zadržuje.

Funkcije zakasnitve vklopa ne uporabljajte **12, če želite pripraviti hitro pokvarljiva živila (npr. meso ali ribe).**

1. Pripravite hrano za kuhanje, vložek **2** popolnoma potisnite v cvrtnik in priključite omrežni vtič na električno omrežje.
2. Nastavite temperaturo in čas ali izberite želeno funkcijo programa.
3. Dotaknite se senzorskega polja **23** . Prikaz kaže zdaj **90 MIN**. Čas zakasnitve začetka lahko prilagodite tako, da se večkrat dotaknete senzornih polj **+** **9b** in **-** **11b** :

10->20->30->60->90->120->150->180

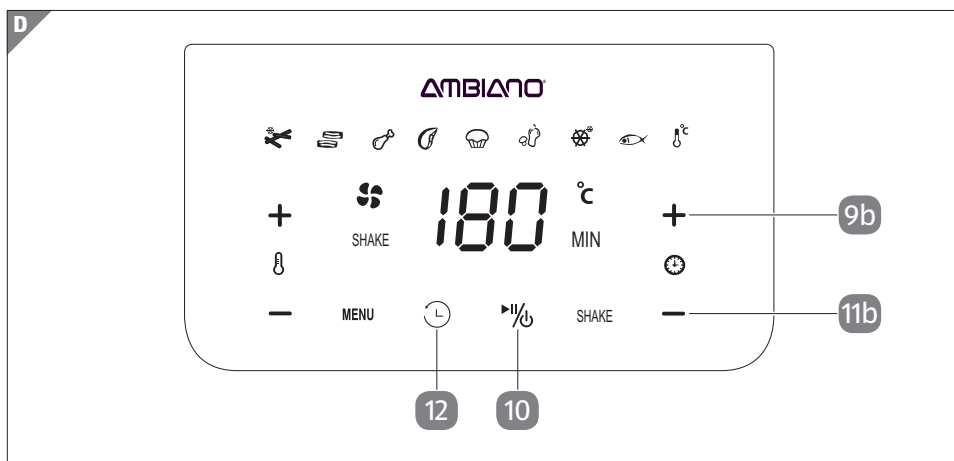

4. Dotaknite se senzorskega polja **10** ▶||⏸, da zaženete časovnik. Senzorno polje **12** ⌚ utripa in na zaslonu je prikazan preostali čas do zagona programa. Po poteku nastavljenih minut se začne postopek kuhanja.



Če senzornega polja ▶||⏸ ne aktivirate, ostane naprava vklopljena. Če želite spremeniti čas zakasnitve med funkcijo, se senzornega polja **12** ⌚ dotaknite dvakrat. Prikaže se **90 MIN**. Nastavite nov zeleni čas zakasnitve in postopek kuhanja zaženite s ▶||⏸.

Funkcija SHAKE

i Funkcija SHAKE vas bo po polovici časa kuhanja z utripanjem simbola **SHAKE** **27** in kratkimi piski opomnila, če je treba hrano med časom kuhanja večkrat prerazporediti, obrniti ali pretestiti.

Posebnost je program »Pommes (pomfrit)«. Tukaj se opozorilo prikaže po tretjini in po dveh tretjinah časa kuhanja.

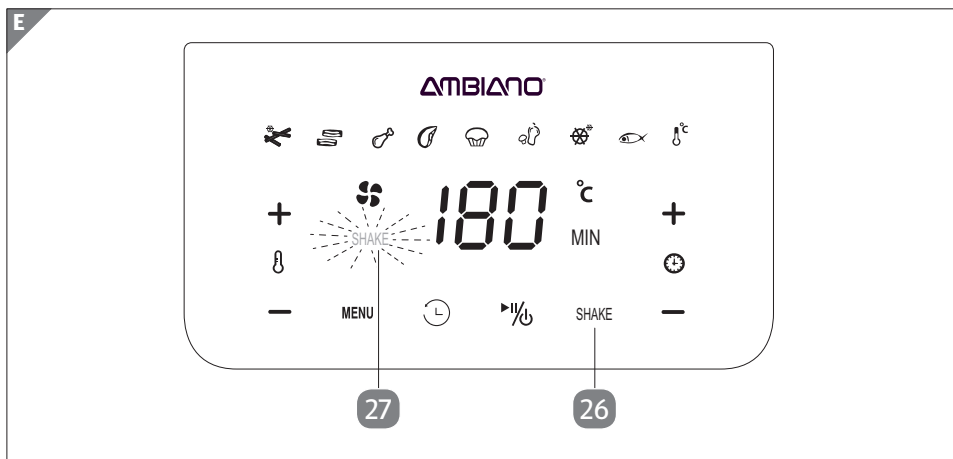

1. Pred ali po začetku programa se dotaknite senzorskega polja **SHAKE** **26**. Simbol SHAKE **27** sveti neprekinjeno.

Simbol utripa, ko je dosežena polovica časa kuhanja (ena tretjina/dve tretjini pri »Pommes (pomfrit)«).

Po odstranitvi pladnja bo funkcija SHAKE onemogočena. Pri programu »Pommes (pomfrit)« se po drugem opozorilu in nadaljnem izvleku pladnja funkcija SHAKE izključi.

Postopek kuhanja je končan

i Po preteku časa se zaslišijo 3 kratki piski in aktivira se stanje pripravljenosti.

Če želite postopek kuhanja predčasno končati, držite pribl. 3 sekunde senzorno polje **%** **10** pritisnjeno. Ventilator po izklopu še nekaj časa deluje.

V tem času ni mogoče izvesti dodatnih nastavitev.

1. Napravo odklopite z električnega omrežja.

▲ PREVIDNO! Nevarnost telesnih poškodb!

Zaradi nenamerne sprostitve fritirne košare 6 lahko pride do hudih telesnih poškodb in škode.

Pri odstranjevanju vlagalnika iz naprave držite zaščitni zaklopec 4 s palcem vedno pritisnjen navzdol, da preprečite neželeno aktiviranje zaklepa fritirne košare 5.

2. Povlecite predal 2 za ročaj fritirne košare 3 iz naprave in ga odložite na podlago, odporno na toploto.
3. Zaščitni zaklopec 4 potisnite naprej.
4. Pritisnite zaklep fritirne košare 5 in fritirno košaro navzgor odstranite iz vlagalnika 2.
5. Fritirno košaro 6 odložite na površino, odporno na toploto.
6. Odstranite hrano iz fritirne košare.

Funkcija ohranjanja toplote

i Po poteku izbranega programa lahko zaženete funkcijo ohranjanja toplote. Pri funkciji ohranjanja toplote lahko samo skrajšate čas, temperatura je prednastavljena na 60 °C in je ni mogoče spremeniti.

1. Dotaknite se senzorskega polja 10 in z večkratnim dotikom senzorskega polja MENU 14 izberite funkcijo ohranjanja toplote 23.
2. Po potrebi skrajšajte čas ohranjanja toplote z — 11b.
Po skrajšanju se lahko čas ponovno poveča do 60 minut.
3. Zaženite funkcijo ohranjanja toplote s senzorskim poljem 10.
Čas ohranjanja toplote lahko spremenite tudi v roku 60 minut po začetku programa.
Po preteku časa se oglasijo 3 kratki piski in aktivira se stanje pripravljenosti.

Časi kuhanja, temperature in količine



V nadaljevanju navedeni časi, temperature in količine so samo referenčne vrednosti. Odvisno od narave živila se lahko bolj ali manj razlikujejo.

Krompir / ocvrt krompir	Količina v gramih	Čas v minutah	Temperatura v °C	Obrniti / Pretresti	Dodatna informacija
Tanke rezine praženega krompirja	200	15 - 18	180	Ne	
Tanek globoko zmrznjen pomfrit	300 - 400	18 - 25	200	Da	
Debel globoko zmrznjen pomfrit	300 - 400	20 - 25	200	Da	
Ocvrt krompir, svež (8 x 8 mm)	300 - 400	20 - 25	200	Da	Dodajte 1/2 jedilne žlice olja
Pečen krompir	500	20 - 25	200	Da	Uporabite primerno posodo



Svežemu krompirju dodajte nekaj olja, da postane bolj hrustljiv in se ne zlepi. Potem ko ste krompir narezali in preden ga preložite v fritirno košaro, mu dodajte olje. Krompir premešajte, da se olje povsod porazdeli. Preden krompir prestavite v posodo, odcedite odvečno olje.

Meso, perutnina in morski sadeži	Količina v gramih	Čas v minutah	Temperatura v °C	Dodatna informacija
Riba	100 - 400	10 - 18	180	
Škampi	100 - 400	8 - 15	180	
Zrezki	100 - 350	12 - 20	200	predgretje
Svinjski kotleti	100 - 400	10 - 15	200	predgretje
Piščančja bedra	100 - 500	20 - 25	180	
Piščančja prsa	100 - 500	20 - 25	180	
Piščančji medaljoni, zmrznjeni	100 - 500	15 - 25	200	obrniti / pretresti



Izogibajte se kuhanju živil z zelo visoko vsebnostjo maščob. Upoštevajte, da veliki kosi potrebujejo več časa kot npr. dva manjša kosa. Manjše kose med kuhanjem obračajte, da dosežete enakomerno kuhanje.

Poobedki / zelenjava	Količina v gramih	Čas v minutah	Temperatura v °C	Obrniti / Pretresti	Dodatna informacija
Kolač	300	30	160	Ne	Uporabite primerno posodo
Mafin	300	15	160	Ne	
Spomladanski zavitki	100 - 400	8 - 10	200	Da	
Kuhana zelenjava	100 - 400	15 - 20	160	Da	Dodajte 1/2 jedilne žlice olja
Paniran sir	100 - 400	8 - 10	180	Ne	

Čiščenje in shranjevanje

Čiščenje

⚠ NEVARNOST! Nevarnost udara električnega toka!

Pred čiščenjem napravo izklopite in izvlecite omrežni vtič iz vtičnice.

Friteze na vroči zrak nikoli ne potaplajte v vodo ali drugo tekočino in nikoli je ne splakujte z vodo ali čistilnimi sredstvi!

⚠ OPOZORILO! Vroče površine!



Obstaja nevarnost opeklin zaradi vročih površin.

Pred čiščenjem pustite napravo, da se najmanj 30 minut ohlaja. Odstranite predal **2** in fritirno košaro **6**, da se lahko naprava hitreje ohladi.

NAPOTEK! Nevarnost poškodb!

Ne uporabljajte abrazivnih sredstev in topil ali predmetov z ostrimi robovi!



Vse dele pustite, da se ohladijo, preden jih čistite. Dele pribora po uporabi temeljito očistite, da se ostanki ne prisušijo.

1. Površine naprave očistite z vlažno krpo.
2. Očistite predal **2** in fritirno košaro **6** z vročo vodo, malo detergenta in gobico, ki ne praska.

Lonec za kuhanje (brez pladnja) lahko očistite tudi v pomivalnem stroju.



Za odstranjevanje preostale umazanije lahko uporabite čistilo za razmaščevanje.

Nato vse dele dobro posušite.

3. Notranjost friteze na vroči zrak očistite z vlažno krpo in nekaj detergenta.

Shranjevanje

⚠ NEVARNOST! Nevarnost udara električnega toka!

Priključnega kabla ne navijajte okoli naprave ali njenih delov. Če obstaja element za navijanje kabla, ga ustrezno uporabite. Zaradi napačnega navijanja se lahko izolacija kabla poškoduje in obstaja nevarnost električnega udara.

Omrežni kabel navijte okoli držala omrežnega kabla **7**, da boste lahko napravo kompaktno pospravili, glejte **sl. A**. Napravo očistite in jo shranite na suhem in pred umazanijo zaščitenem mestu izven dosega otrok.

TEHNIČNI PODATKI

Model:	GT-AF-07
Napajalna napetost:	220-240 V~50 Hz
Poraba moči:	1180-1400 W
Dolžina kabla:	pribl. 100 cm
Prostornina:	pribl. 3,0L
Timer:	1-60 minut
Temperaturno območje:	60-200 °C

Ker naše proizvode nenehno razvijamo naprej in izboljšujemo, so možne spremembe v dizajnu in tehnične spremembe.

Iskanje napak

Problem	Možen vzrok in pomoč
Naprava ne deluje.	Naprava ni priključena na električno omrežje. <ul style="list-style-type: none"> – Priključite napravo na električno omrežje.
	Senzorno polje  10 ni bilo aktivirano. <ul style="list-style-type: none"> – Dotaknite se simbola
	Predal 2 ni popolnoma vstavljen. <ul style="list-style-type: none"> – Predal vstavite poravnano s sprednjo stranjo naprave.
	Sprožila se je zaščita pred pregrevanjem. <ul style="list-style-type: none"> – Izvlecite omrežni vtič iz vtičnice. Naprave ne uporabljajte več. Obrnite se na servisni center.
Hrana je še vedno surova.	Preveč hrane v posodi za kuhanje. <ul style="list-style-type: none"> – Zmanjšajte količino.
	Temperatura je prenizka. <ul style="list-style-type: none"> – Povečajte temperaturo.
	Čas kuhanja je prekratek. <ul style="list-style-type: none"> – Podaljšajte čas kuhanja.
Hrana ni kuhana enakomerno.	Hrano je treba obrniti. <ul style="list-style-type: none"> – Obrnite hrano
Predala ni mogoče vstaviti.	Fritirna košara ni v celoti vstavljen v predal. <ul style="list-style-type: none"> – Pri vstavljanju posode za kuhanje se mora zaklep fritirne košare 5 slišno zaskočiti.
Izhaja para.	Običajen postopek pri fritiranju.
Izstopa bel dim.	Zelo mastna hrana. <ul style="list-style-type: none"> – Ne vpliva na pripravo. Izogibajte se sestavinam, ki imajo veliko maščob.
	Ostanki olja so ostali v predalu. <ul style="list-style-type: none"> – Vse dele po uporabi očistite.
Po odstranitvi predala naprava še naprej deluje.	Varnostno stikalo 24 ali druga komponenta v okvari, glejte Varnost . <ul style="list-style-type: none"> – Izvlecite omrežni vtič iz vtičnice. Naprave ne uporabljajte več. Obrnite se na servisni center.

Izjava o skladnosti

Zagotovljena je skladnost proizvoda z zakonsko predpisanimi standardi. Popolno Izjavo o skladnosti najdete na internetni strani **www.gt-support.de**

Odstranjanje med odpadke

Odstranjanje embalaže



Embalažo zavrzite sortno čisto. Lepenko in karton oddajte med star papir, folije v zbiralnik reciklirnih materialov.

Odstranitev stare naprave

(Uporabljivo v Evropski uniji in drugih evropskih državah s sistemi za ločeno zbiranje reciklirnih materialov)



Stare naprave ne sodijo med gospodinjske odpadke!

Simbol s prečrtanim smetnjakom na kolesih pomeni, da električne in elektronske opreme ne smete odvreči med gospodinjske odpadke. Potrošniki so zakonsko zavezani, da električno in elektronsko opremo ob koncu njihove življenjske dobe zbirajo ločeno od nerazvrščenih komunalnih odpadkov. Na ta način je zagotovljeno okolju prijazno recikliranje, ki varčuje z viri.

Baterije in akumulatorje, ki niso trdno zaprti z električno ali elektronsko napravo in jih je mogoče odstraniti, ne da bi jih uničili, je treba ločiti od naprave, preden jo predate na zbirno mesto in odpeljete na za to določeno odlagališče. Enako velja za svetilke, ki jih je mogoče odstraniti iz naprave, ne da bi jih uničili.

Lastniki električnih in elektronskih naprav iz zasebnih gospodinjstev lahko le-te oddajo na zbirnih mestih javnih organov za ravnanje z odpadki ali na zbirnih mestih, ki jih postavijo proizvajalci oziroma distributerji. Oddaja stare opreme je brezplačna.

Na splošno so distributerji dolžni zagotoviti, da se stara oprema brezplačno odvzame nazaj, tako da zagotovijo ustrezne možnosti vračila na razumni razdalji.

Potrošniki imajo možnost, da staro opremo brezplačno oddajo distributerju, ki jo je dolžan prevzeti nazaj, če potrošnik kupi novo opremo enake vrednosti z načeloma enako funkcijo. Ta možnost obstaja tudi za dostavo v zasebno gospodinjstvo.



Származási hely: Kína
Gyártó: / Distributer:

GLOBALTRONICS GMBH & CO. KG
BEI DEN MÜHREN 5
20457 HAMBURG
GERMANY

ÜGYFÉLSZOLGÁLAT

POPRODAJNA PODPORA 821263

   **00800 456 22 000**

  **gt-support-hu@teknihall.com**

 **gt-support-slo@teknihall.com**

A FOGYASZTÁSI CIKK TÍPUSA / IZDELEK:
GT-AF-07 06/2023

3

**ÉV JÓTÁLLÁS
LETA GARANCIJE**