

Übersicht und Kurzanleitung

Gehäuse

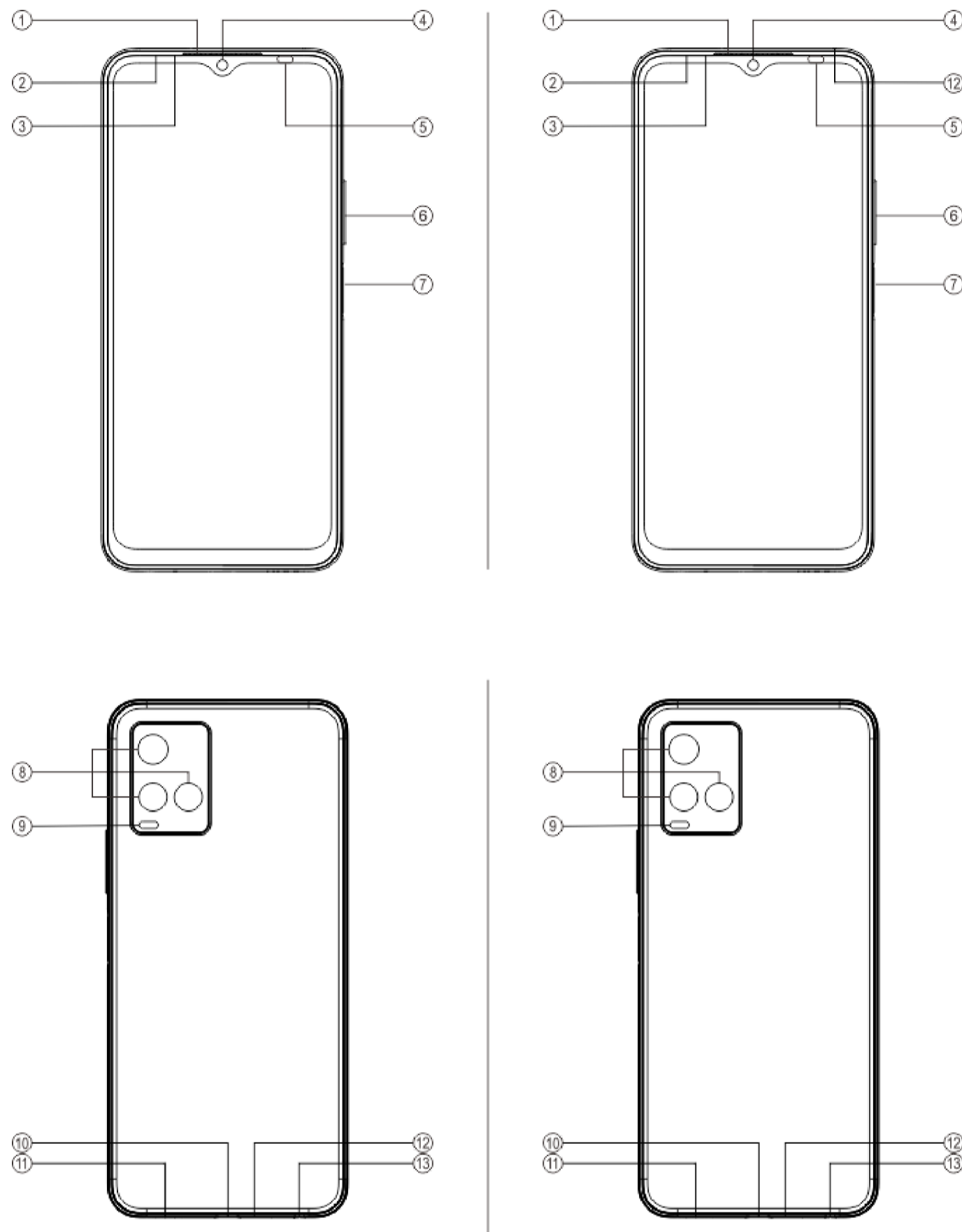

⚠️ Anmerkung

Je nach Telefonmodell kann es einige Unterschiede geben. Die in diesen Anweisungen verwendeten Abbildungen dienen nur als Referenz. Bitte beziehen Sie sich auf das aktuell genutzte Produkt.

Tasten und Sensoren

1. **⑤ Umgebungslichtsensor und Näherungssensor** : Erkennt automatisch die Umgebungshelligkeit und passt den Bildschirm je nach Beleuchtungsbedingungen an.

Dieser Sensor erfasst während des Telefonierens automatisch die Entfernung zwischen Ihnen und dem Telefon. Wenn Sie sehr nah am Telefon sind, wird automatisch der Bildschirm deaktiviert, um das unbeabsichtigte Auslösen bestimmter Funktionen zu verhindern. Im Kopfhörer- und Freisprechmodus ist der Sensor inaktiv.

2. **⑥ Lautstärkeregler**: Passen Sie die Lautstärke mithilfe der Lautstärketasten an.

3. **④ Frontkamera/⑧ Rückkamera**: Sie können Fotos und Videos aufnehmen.

4. **① Receiver**: Am Hörer hören Sie den Anrufer, wenn Sie telefonieren.

5. **⑦ Ein/Aus-Taste & Fingerabdrucksensor**: Halten Sie bei ausgeschaltetem Telefon die Ein/Aus-Taste gedrückt, um das Mobiltelefon einzuschalten. Halten Sie die Taste während des Hochfahrens des Systems gedrückt, um das Telefon auszuschalten oder neu zu starten.

Die Taste verfügt über eine Fingerabdruck-Erkennungsfunktion und ermöglicht das Entsperren des Telefons per Fingerabdruck und ohne Passwort.



⚠Anmerkung

Wenn das Telefon nicht normal funktioniert, halten Sie gleichzeitig die [**Ein/Aus-Taste**] und die [**Lautstärkeregler -**] mehr als 10 Sekunden lang gedrückt, um einen Neustart des Geräts zu erzwingen.

6. **②Kartenträger**: Karten einsetzen/entfernen.

7. **③Loch für Öffner**: Führen Sie das Ausgabewerkzeug in die Öffnung und drücken Sie, bis das Kartenfach herauspringt. Ziehen Sie das Kartenfach vollständig heraus.

8. **⑫Hauptmikrofon**: Übertragung des Tons beim Telefonieren. (NC-Mikrofone werden nur für bestimmte Telefonmodelle unterstützt. Beziehen Sie sich auf die tatsächliche Nutzung.)

9. **⑨Blitzlicht**: Blitzlichtquelle.

10. **⑪Lautsprecher**: Audiowiedergabe.

11. **⑩USB-Anschluss**: Über diesen Anschluss können Sie das Telefon mithilfe eines Kabels mit anderen Geräten verbinden, zum Beispiel mit dem Ladegerät oder mit einem Computer.

12. **⑬Kopfhöreranschluss**: Über den Kopfhöreranschluss können Sie einen Kopfhörer am Telefon anschließen.

Installation und Vorbereitung

Vorgehensweise zum Einsetzen einer SIM

⚠Anmerkung: Sie können ein Einzel- oder Dual-SIM-Telefon auf Basis des Bedarfs Ihrer Region bzw. Ihres Mobilfunkanbieters haben. Die Unterschiede zwischen den beiden Versionen sind aber in den Anweisungen nicht vollständig aufgezeigt. Die Abbildungen in diesen Anweisungen dienen lediglich der Veranschaulichung und können von Ihrem Telefon abweichen.

Dieses Telefon unterstützt das Wechseln von Nano-Karten (SIM1/SIM2) bei eingeschaltetem Telefon. Das eingeschaltete Telefon erkennt automatisch eine Nano-Karte (SIM1/SIM2), sobald diese eingelegt wird.

Dieses Telefon unterstützt Nano-SIM-Karten (SIM1/SIM2).

1. Führen Sie das Ausgabewerkzeug in die Öffnung und drücken Sie, bis das Kartenfach herauspringt. Ziehen Sie das Kartenfach vollständig heraus.

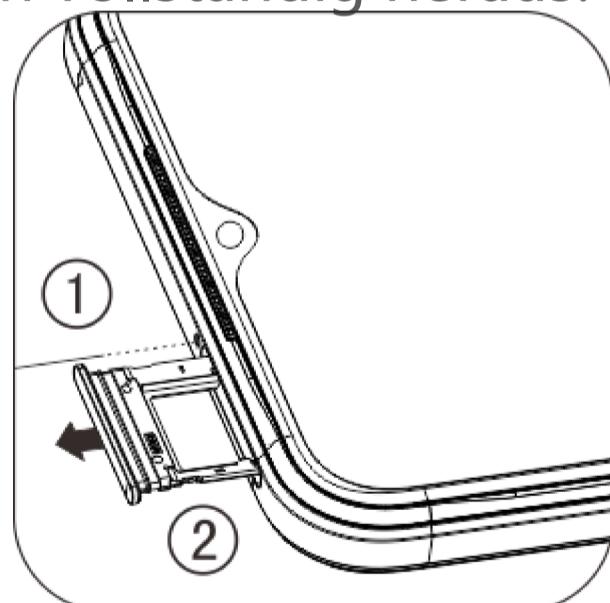

2. Achten Sie auf die Richtung des Pfeils im Diagramm und setzen Sie die SIM-Karte mit der abgewinkelten Ecke in die abgewinkelte Ecke des Einschubs ein.

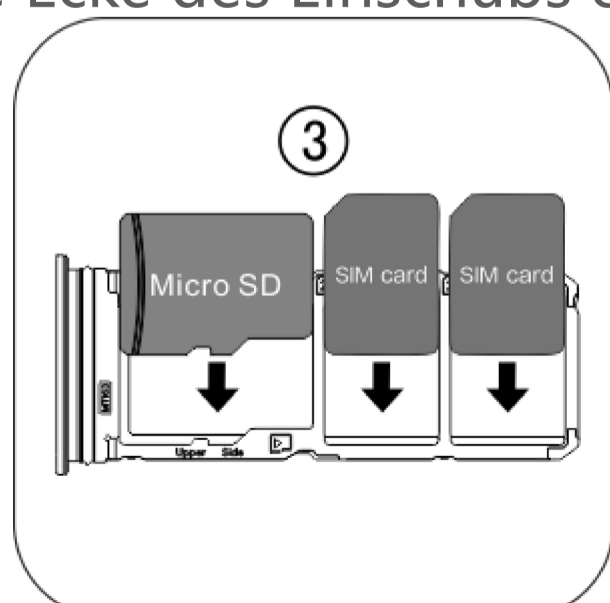

3. Halten Sie das Telefon mit dem Touchscreen nach oben gerichtet und führen Sie den Kartenhalter (mit der Nano-Karte) in der durch die Pfeile angegebenen Richtung in das Telefon ein.

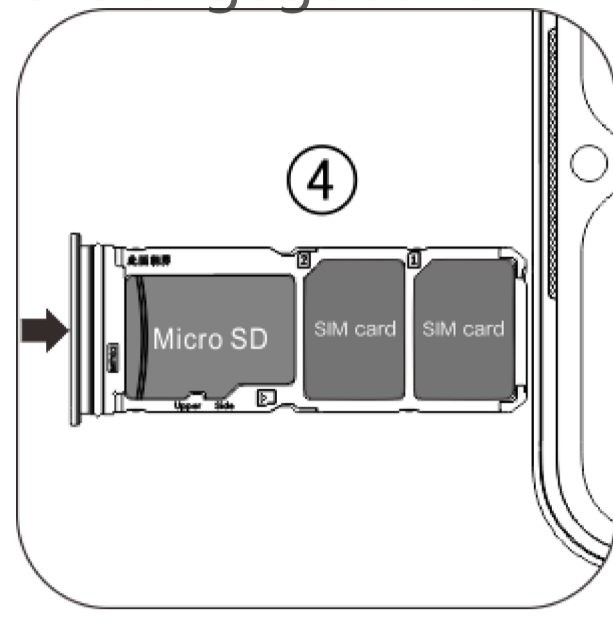

⚠Anmerkung

1. Das Gehäuse lässt sich an der Rückseite nicht abnehmen, damit das Gerät nicht beschädigt werden kann.
2. Setzen Sie die SIM- bzw. in den Kartenhalter ein und führen Sie dann den Kartenhalter in das Telefon ein. Die SIM darf nicht direkt in das Telefon eingeföhrt werden.
3. Wir empfehlen, die SIM-Karte nicht selbst zuzuschneiden. Wenn die Nano-Karte (SIM1/SIM2) nicht passt, wenden Sie sich an den Netzbetreiber, um eine Standardkarte im Nano-Format zu erhalten.
4. Dieses Telefon unterstützt „Dual SIM Dual Standby Single Pass“, d. h. die Sprach- oder Datendienste können nicht gleichzeitig auf beiden Karten verwendet werden. Wenn mit einer SIM-Karte ein Anruf hergestellt wird, kann währenddessen nicht mit der anderen SIM-Karte ein Anruf ausgeföhrt oder angenommen werden. Beim Versuch, einen Anruf an die zweite SIM-Karte auszuföhren, kann die Meldung „Die gewählte Nummer ist nicht vergeben“ oder „Die gewählte Nummer ist vorübergehend nicht verfügbar, bitte versuchen Sie es später erneut“ zurückgegeben werden. Während eine Datenverbindung mit einer SIM-Karte genutzt wird, ist es nicht möglich, gleichzeitig Datendienste mit der anderen SIM-Karte zu nutzen. Die oben beschriebene Situation ist durch die Funktion „Dual SIM Dual Standby Single Pass“ des Telefons bedingt und nicht abhängig vom Netz des Mobilfunkanbieter. Dieses Telefon unterstützt nur „Single Pass“, weil es auf der Einzel-Chip-Technologie beruht, die eine deutlich größere Standby-Zeit und einen reduzierten Stromverbrauch ermöglicht. Wenden Sie sich an Ihren örtlichen Mobilfunkanbieter, um Dienste für Benachrichtigungen zu entgangenen Anrufen zu aktivieren.

Kopfhörer anschließen

Stecken Sie den Kopfhörerstecker in die Kopfhöreranschlussbuchse am Telefon und achten Sie darauf, dass der Stecker vollständig eingeföhrt wird.

Telefon laden

Schließen Sie das USB-Kabel mit dem passenden Ende am USB Anschluss des Telefons und mit dem anderen Ende an einem Ladegerät oder einem anderen kompatiblen Gerät an. Das Telefon wird geladen. Wenn der Ladevorgang abgeschlossen ist, trennen Sie das Telefon vom Ladegerät bzw. vom kompatiblen Gerät und trennen Sie das Ladegerät von der Steckdose.

Es wird empfohlen, vor dem ersten Einschalten das Gerät mindestens 30 Minuten lang aufzuladen.

⚠Anmerkung

Verwenden Sie das Anschlusskabel und das Ladegerät aus dem Lieferumfang des Telefons.

Antenne

Dieses Telefon ist mit einer integrierten Antenne ausgestattet. Beröhren Sie die Antenne nicht, während sie Signal sendet oder empfängt. Das Beröhren der Antenne kann die Kommunikationsqualität beeinträchtigen, dazu führen, dass das Telefon mit einer höheren als der erforderlichen Leistungsstufe arbeitet, und die Batteriebensdauer verkürzen. Die Antennen befinden sich in den mit gestrichelten Linien gekennzeichneten Bereichen. Bedecken Sie diese Bereiche nicht, wenn Sie das Telefon halten. Siehe Abbildung unten:

A. GPS-Antenne/Wi-Fi-Antenne/Bluetooth-Antenne; B. Obere Hauptantenne; C. Untere Hauptantenne.



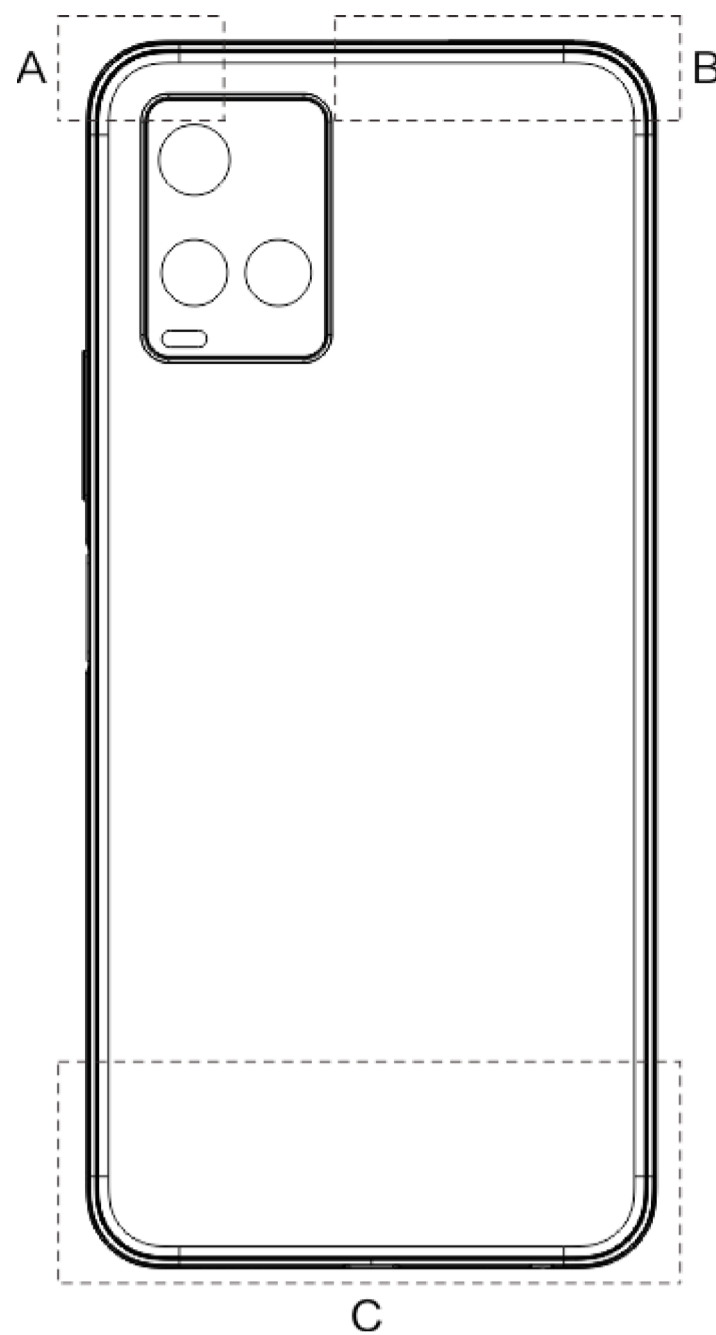

⚠Anmerkung

Die Abbildungen in dieser Anweisung dienen lediglich der Veranschaulichung und können von Ihrem Telefon abweichen. Beziehen Sie sich auf Ihr Telefon.

Symbole und Benachrichtigungen in der Statusleiste

Bedeutung der Statussymbole

Die Statusleiste oben im Bildschirm zeigt grundlegende Informationen zum Telefon an, wie Signalstärke, Systemzeit und Batteriestand.

	Signalstärke
	SIM-Karte hat kein Signal
	Der Flugmodus ist aktiviert
	Mit Wi-Fi verbunden
2G/G/E	Symbol für 2G-Netzwerktyp*
3G/H/H+	Symbol für 3G-Netzwerktyp*
4G	Symbol für 4G-Netzwerktyp*
	Mit Bluetooth-Gerät verbinden
	Vibrationsmodus aktiviert
	Ruhemodus aktiviert
	„Bitte nicht stören“-Modus aktiviert
	Sie haben eine neue Nachricht
	Wecker Ein
	Batteriestand
	Laden

⚠Anmerkung

Das Netzwerksymbol zeigt den aktuellen Netzbetreiber und die Netzwerkeinstellungen an.



Benachrichtigungen anzeigen

Wenn Sie eine neue Ereignisbenachrichtigung erhalten, wird der Inhalt der Benachrichtigung in der Statusleiste angezeigt. Sie können die Statusleiste nach unten ziehen und auf die Benachrichtigung tippen, um Details anzuzeigen.

Startbildschirm

Wenn auf deinem Telefon keine App geöffnet ist, wird dein Startbildschirm angezeigt. Dieses Gerät kann mehrere Startbildschirme haben. Wische zum Wechseln zwischen diesen Startbildschirmen nach links oder rechts.

Wenn Sie auf dem Startbildschirm nach oben wischen, können Sie alle auf Ihrem Telefon befindlichen Apps sehen.

Startbildschirm-Einstellungen ändern

Durch Antippen und Halten einer leeren Fläche des Startbildschirms kannst du dessen Einstellungen ändern und Widgets oder Hintergründe nach Belieben hinzufügen.

Suche über den Startbildschirm

Tippen Sie auf das Google-Symbol und geben Sie ein, wonach Sie suchen möchten.

Apps zum Startbildschirm hinzufügen

Tippen Sie im App-Drawer auf eine App und verschieben Sie diese an den gewünschten Ort.

Shortcut-Center auf dem Startbildschirm

Zum Aufruf des Startbildschirm-Shortcut-Centers können Sie von der Oberkante des Bildschirms nach unten wischen. Durch Tippen auf ein Symbol im Shortcut Center können Sie die zugehörige Funktion schnell ein- und ausschalten.

Desktop-Apps

iManager

Tippen Sie auf der iManager-Startseite auf , um „**Einstellungen**“ zu öffnen. Hier können Sie die detaillierten Einstellungen von iManager anpassen und weitere relevante Informationen anzeigen.

Sie können je nach Bedarf eine beliebige Funktion auf dem Startbildschirm von iManager antippen, um die Benutzeroberfläche „Ausführen“ oder „Einstellungen“ zu öffnen, was Ihnen ein sicheres und umweltfreundliches mobiles Benutzererlebnis liefert.



Kamera

1. Mit der Kamera können Sie Fotos und Videos aufnehmen.
2. Öffnen Sie die Benutzeroberfläche „**Kamera**“. Stellen Sie auf folgende Weise den Zoom und die Brennweite ein:
 - (1) Verwenden Sie zum Zoomen Zwei-Finger-Gesten.
 - (2) Stellen Sie den Fokus manuell ein, indem Sie auf den Bildschirm tippen, um auf das Objekt zu fokussieren, das Sie hervorheben möchten.

Alben

Sie können die aufgenommenen Fotos und Videos und anderen auf den Speichergeräten abgelegten Bilder auf dem Telefon betrachten.

Anmerkung

Informationen zum Aufnahmeort eines Bilds sind nur für Bilder verfügbar, die Daten zum geografischen Standort enthalten.

Diashow

1. Navigieren Sie zu „**Fotos**“, öffnen Sie ein Foto/Video und tippen Sie auf „**Mehr > Diashow**“.
2. Navigieren Sie zu „**Alben**“, öffnen Sie ein Foto/Video in einem Ordner und tippen Sie auf „**Mehr > Diashow**“.

Teilen und löschen







1. Tippen Sie im Bildschirm „**Fotos**“ auf  oder halten Sie ein Foto/Video gedrückt, um in den Bearbeitungsmodus zu wechseln. Wählen Sie mehrere Fotos oder Videos aus und tippen Sie auf  .
2. Navigieren Sie im Bildschirm „**Alben**“ zu einem Ordner, tippen Sie auf  oder halten Sie ein Foto/Video gedrückt, um in den Bearbeitungsmodus zu wechseln. Wählen Sie ein oder mehrere Fotos oder Videos aus und tippen Sie dann auf  .

Bild bearbeiten

Öffnen Sie im Bildschirm „**Fotos**“ oder „**Alben**“ ein Bild zum Anzeigen und tippen Sie auf den Bildschirm zum Anzeigen von Bildern, um die Schaltflächen anzuzeigen/auszublenden und das Bild zu bearbeiten.

Rechner

Öffnen Sie „**Rechner**“ im Standby-Status. Tippen Sie wie auf einem normalen Taschenrechner auf die gewünschten Zahlen und Funktionen. Standardmäßig wird der Standardrechner angezeigt. Sie können das Telefon horizontal ausrichten, um den wissenschaftlichen Rechner anzuzeigen.

Diktiergerät



Mit dem Rekorder und dem integrierten Mikrofon können Sie das Telefon als tragbares Aufzeichnungsgerät verwenden. Öffnen Sie die Benutzeroberfläche „**Diktiergerät**“. Anschließend können Sie die folgenden Vorgänge für den Rekorder ausführen:

Tippen Sie auf , um die Aufzeichnung zu beginnen. Tippen Sie auf , um die Aufzeichnung anzuhalten, und auf , um die Aufzeichnung zu beenden und zu speichern.

Aufzeichnung wiedergeben

wählen Sie eine Aufzeichnungsdatei aus und tippen Sie auf , um die Wiedergabe zu starten/anzuhalten.

Ziehen Sie den Schieberegler in der Fortschrittsleiste, um nach vorne oder hinten zu springen.

Aufzeichnungen teilen und löschen





Zum Auswählen die entsprechende Aufzeichnungsdatei antippen und gedrückt halten; dann auf  tippen.

Aufzeichnung als Klingelton festlegen

Halten Sie eine Aufzeichnungsdatei gedrückt und tippen Sie im Popup-Fenster auf „**:>Als Klingelton festlegen**“, um die Aufzeichnung als Klingelton festzulegen.

Uhr

Die Uhr bietet vier Funktionen:

1. **Wecker**: Tippen Sie auf , um einen neuen Wecker zu stellen. Tippen Sie in der Benutzeroberfläche mit dem Wecker auf **:**, um je nach Anforderung detaillierte Einstellungen festzulegen.
2. **Uhr**: Tippen Sie auf , um Uhrzeiten für verschiedene Orte hinzuzufügen.
3. **Timer**: Sie können den Timer als Countdown-Zählwerk verwenden.
4. **Stoppuhr**: Tippen Sie auf  um die Zeitmessung zu starten, und auf  um den Zähler zu verwenden.

Kompass

Sie können Richtungen, Längen- und Breitengrade und den Horizont mit dem Kompass überprüfen. Stellen Sie vor dem Verwenden der Funktion sicher, dass das Telefon horizontal ausgerichtet ist und keine elektromagnetischen Störungsquellen in der Umgebung vorhanden sind, um die Genauigkeit der Funktion zu gewährleisten.

Anmerkung

1. Aktivieren Sie die Netzwerkverbindung und den Standortdienst, bevor Sie Ihren aktuellen Standort überprüfen.
2. Bei starken Störeinflüssen wird das Kalibrierfenster für den Kompass angezeigt. Nach der Kalibrierung kann der Kompass normal verwendet werden.
3. Der digitale Kompass dient lediglich als Unterstützung für die Navigation. Verwenden Sie ihn nicht zum genauen Ermitteln eines Standorts, einer Näherung, eines Abstands oder einer Richtung.



Weitere Informationen über unsere Produkte finden Sie unter „**Privat**“. Ferner können Sie auf der Seite „**Support**“ Ihr Feedback hinterlassen und Lösungen zu häufig auftretenden Problemen finden.

Anmerkung

Aktivieren Sie vor der Nutzung dieser Funktion den Netzwerkzugriff auf Ihrem Telefon.

Google-Apps

Google bietet Unterhaltungs-, Social Networking- und andere Apps. Bei einigen Apps müssen Sie sich möglicherweise mit Ihrem Google-Konto anmelden, um sie nutzen zu können. Weitere Informationen finden Sie auf der Hilfe-Seite der App.

Vorstellung einiger Funktionen

Chrome/Google: Google Chrome ist ein beliebter Browser für das Suchen sowie Besuchen von Webseiten.

Gmail: Gmail ist ein E-Mail-Client, der Google Mail-Dienste zum Senden und Empfangen von E-Mails nutzt.

Maps: Google Maps hilft Ihnen bei der Suche nach Ihrem Standort und zeigt auch dessen Umgebung an. Wenn Sie Ihre Arbeitswegdaten eingeben, werden Ihnen außerdem die zugehörigen Verkehrsinformationen angezeigt.

YT Music: In YouTube Music können Sie angesagte neue Musik und Videos genießen. Streamen oder speichern Sie Musik auf Ihrem Gerät.

YouTube: In YouTube finden Sie zahlreiche Videos zu Ihrer Unterhaltung. Sie können sogar Ihre eigenen hochladen.

Fotos: Google Photos ist der perfekte Ort zum Bearbeiten und Verwalten deiner Fotos und Videos aus den verschiedensten Quellen.

Assistant: Google Assistant kann dir beim Senden von SMS-Nachrichten, Anrufen und Planen von Reiserouten per Sprachsteuerung helfen.

Duo: Google Duo hilft dir, über Video-Anrufe mit Freunden und Familie in Kontakt zu bleiben.

Files: Dateien ist ein Dateimanager, der dir beim Verwalten, Teilen und Bereinigen deiner gespeicherten Dateien und Apps hilft.

Google pay: Google Pay führt alle von Google unterstützten Zahlungsmethoden zusammen, sodass du nach Eingabe deiner Bankdaten schnell und sicher bezahlen kannst.

Kalender: Im Kalender kannst du dich an bevorstehende Ereignisse erinnern lassen, indem dir eine Benachrichtigung auf deinem Telefon angezeigt wird, wenn der betreffende Termin herangerückt ist.

Play Store: Nachdem Sie sich angemeldet haben, können Sie die neuesten Android-Apps, Spiele, Filme, Musik und andere fantastischen Inhalte durchsuchen. Sie können je nach Ihren persönlichen Erfordernissen nach beliebigen Inhalten suchen und diese herunterladen.

Telefon: Die Telefon-App wird zum Anrufen genutzt.

Kontakte: Unter Kontakte können Sie Ihre Kontakte speichern und verwalten.



Messages: Sie können mithilfe von Nachrichten SMS-Nachrichten, Fotos, Videos, Audiodateien und sonstige Dateien senden und empfangen.



Anmerkung

In Abhängigkeit von Ihrer Region und Ihrem Dienstanbieter können Apps nicht verfügbar sein oder in ihren Funktionen variieren.

Einstellungen

Netzwerk und Internet

● **WLAN**

Sie können die Wi-Fi-Funktion unter „**WLAN**“ aktivieren und deaktivieren. Wählen Sie nach dem Aktivieren der Wi-Fi-Funktion eine Netzwerkverbindung. Wenn das Wi-Fi-Netzwerk verschlüsselt ist, wird  angezeigt und Sie müssen das Passwort eingeben. Wenn das Telefon mit einem Wi-Fi-Netzwerk verbunden ist, wird die Signalstärke des Wi-Fi-Netzwerks  in der Statusleiste oben am Bildschirm angezeigt. Je mehr Balken angezeigt werden, desto stärker ist das Signal. Wenn kein Wi-Fi-Netzwerk verfügbar ist oder Sie die Wi-Fi-Funktion deaktiviert haben, versucht das Telefon, über das mobile Netz eine Verbindung zum Internet herzustellen. Nachdem das Telefon mit einem Wi-Fi-Netzwerk verbunden wurde, stellt es automatisch eine Verbindung zu diesem Netzwerk her, sobald es in Reichweite ist.

● **SIM-Karte und Mobilnetzwerk**

Hier können Sie den aktuellen Status Ihrer SIM-Karte(n) anzeigen lassen und deren Einstellungen ändern.

Datennetzwerk: Wenn die Verwendung mobiler Daten aktiviert ist, können Sie netzwerkabhängige Anwendungen wie Browser oder E-Mail-Programme über ein Datennetzwerk verwenden. Der Netzbetreiber kann Gebühren für diesen Dienst in Rechnung stellen. Wenden Sie sich an den Netzbetreiber, um weitere Informationen zu erhalten.

● **Hotspot und Tethering**

Sie können die Internetverbindung des Telefons teilen, indem Sie einen Wi-Fi-Hotspot erstellen.

● **Flugmodus**

1. In der Benutzeroberfläche „**Einstellungen**>**Netzwerk und Internet**“ können Sie den „**Flugmodus**“ aktivieren oder deaktivieren.
2. Zum Aufruf des Startbildschirm-Shortcut-Centers können Sie von der Oberkante des Bildschirms nach unten wischen. Tippen Sie dann auf „**Flugmodus**“, um diese Funktion zu aktivieren bzw. zu deaktivieren.

Anmerkung

Das Aktivieren des „**Flugmodus**“ kann dazu beitragen, Batterieleistung zu sparen.

● **VPN**



Das interne VPN einer Organisation ermöglicht ein sicheres Übertragen privater Informationen über ein öffentliches Netzwerk. Möglicherweise müssen Sie ein VPN konfigurieren, um auf den Posteingang Ihrer beruflichen E-Mails zuzugreifen. Tippen Sie auf „**VPN**“, um das VPN zu konfigurieren.

Bluetooth und Geräteverbindung

● Bluetooth

Sie können verschiedene Daten per Bluetooth übertragen, einschließlich Dateien, Kontakte, Bilder und Musik.

● Intelligente Spiegelung

1. **Spiegelung lokaler Dateien:** Mit dieser Funktion können Sie Mediendateien auf dem Telefon spiegeln, um sie auf anderen Geräten wiederzugeben.

2. **Telefonbildschirmspiegelung:** Der Inhalt des Telefonbildschirms kann synchron auf dem Gerät angezeigt werden. Die Steuerung erfolgt auf dem Bildschirm des Telefons.

● OTG

OTG steht für On-the-go. OTG ermöglicht die Übertragung von Daten zwischen Speichergeräten. So können Sie beispielsweise eine Digitalkamera und einen Drucker über ihre USB-Anschlüsse verbinden, um die Fotos der Kamera auf dem Drucker zu drucken. Mit OTG können Sie ein externes Speichergerät am Telefon anschließen. Aktivieren Sie „**OTG**“, um Bilder, Videos und Musikdateien auf dem Speichergerät zu verwalten.

● Drucken

Sie können einige Apps auf Ihrem Telefon zum Drucken verwenden. Fügen Sie vor dem Drucken bitte einen Drucker hinzu, der Daten über das Internet empfangen kann.

Anzeige und Helligkeit

Sie können Einstellungen wie Bildschirmhelligkeit, Dauer bis zum automatischen Sperren usw. anpassen.

Bildschirmsperre und Hintergrund

Hier können Sie System-Standarddesigns oder Hintergrundbilder anpassen. Außerdem können Sie den Sperrbildschirm nach Ihren Wünschen einstellen.

⚠Anmerkung

Bevor Sie neue Stile suchen oder herunterladen, aktivieren Sie bitte den Netzwerkzugang auf Ihrem Telefon.



Dynamische Effekte

Eine Vielzahl von Animationsstilen werden unter der entsprechenden Funktion bereitgestellt. Sie können Ihren bevorzugten Stil auswählen und anwenden.

Ton

Unter „**Einstellungen** > **Ton** “ können Sie Ihre bevorzugten Soundprofile festlegen.

Apps und Benachrichtigungen

Alle auf dem Telefon installierten Dienste werden aufgeführt und Sie können die detaillierten Einstellungen je nach Bedarf anpassen.

Sie können mithilfe dieser Funktion App-Berechtigungen verwalten und einrichten.

Akku

Hier können Sie die aktuelle Akku-Nutzung, den Stromverbrauch und mehr sehen.

RAM und Speicherplatz

Öffnen Sie die Benutzeroberfläche „**RAM und Speicherplatz** “. Hier können Sie die Speichernutzung der Speichergeräte überprüfen und die Speichergeräte formatieren. Beim Formatieren des Telefonspeichers werden alle Daten gelöscht. Stellen Sie sicher, dass Sie wichtige Daten gesichert haben, bevor Sie einen Speicher formatieren.

Sicherheit

Zur Wahrung der Sicherheit deines Telefons kannst du deine Sicherheitseinstellungen aktualisieren.

Sicherheitsstatus

Hier können Sie Ihren App-Sicherheitsscan/Update-Status anzeigen lassen. „**Mein Gerät finden** “ kann Ihnen bei der Fernortung Ihres Geräts helfen.



Gerätesicherheit

Zur Erhöhung der Sicherheit deines Telefons kannst du eine Bildschirmsperre einrichten oder deinen Fingerabdruck (bzw. dein Gesicht) zum Entsperren des Telefons registrieren.

Datenschutz

Hier ist eine Übersicht über die Sicherheitsfunktionen Ihres Telefons, wie Systemsicherheit und Datenschutz. Sie können die Einstellungen entsprechend Ihren persönlichen Erfordernissen anpassen.

Standort

Sie können die Standortfunktion unter „**Einstellungen** > **Standort**“ einrichten. Nach dem Aktivieren der Funktion können Apps wie „Karten“ und die Kamera sowie Drittanbieter-Apps, die Standortdaten verwenden, auf die Standortdaten zugreifen und diese nutzen. Wenn Sie keine Standortdaten benötigen, können Sie die Funktion deaktivieren, um die Batterie zu schonen.

Anmerkung

Der Standortdienst erhöht den Netzwerkdatenverkehr. Es empfiehlt sich, die Wi-Fi-Verbindung zu nutzen.

Ultra-Spielmodus

Sie können der Game Box Spiele manuell hinzufügen, damit diese Game Box-Funktionen verwenden können. Auf Schaltfläche Hinzufügen tippen, um Spiele auszuwählen.

Shortcuts und Eingabehilfen

● Super-Aufnahme

Sie können die Einstellungen unter „**Super-Aufnahme**“ anpassen. Weitere Informationen über die Screenshot-Modi finden Sie in „**Super-Aufnahme** > **Anweisungen**“.

● Intelligente Teilung

Mit dem Split-Screen können Sie bequem zwei Apps gleichzeitig bedienen. In manchen Apps werden eingegangene Nachrichten als schwebende Icons angezeigt. Durch Antippen des Symbols teilt sich die Bildschirmanzeige in zwei Bereiche, und beide Apps werden gleichzeitig angezeigt.

● Intelligente Bewegung



Navigieren Sie zu „ **Intelligente Bewegung** “, um die Einstellungen für intelligentes Bewegen zu bestätigen.

● Schnellauswahl

Wählen Sie „**Schnellauswahl** “ aus. Wenn der Bildschirm ausgeschaltet wird, halten Sie die [Lautstärkeregler -] gedrückt, um die personalisierbare Funktion zu öffnen. Während der Musikwiedergabe ist diese Einstellung nicht verfügbar.

● Easy Touch

Wenn „**Easy Touch** “ aktiviert ist, können Sie die detaillierten Einstellungen je nach Bedarf anpassen.

● Aufgaben-Timer

Sie können detaillierte Einstellungen für den „**Aufgaben-Timer** “ unter „ **Aufgaben-Timer** “ festlegen. Wenn Sie „**Zeitgesteuertes Ein-/Ausschalten** “ einrichten, wird das Telefon zu festgelegten Uhrzeiten ein- oder ausgeschaltet. Zur eingestellten Uhrzeit fordert das Telefon Sie auf, das geplante Ausschalten zu bestätigen. Bei Bedarf können Sie „**Abbrechen** “ auswählen, um das Ausschalten des Telefons zu verhindern. Wenn das Telefon keine weiteren Anweisungen empfängt, wird es 60 Sekunden nach der Anzeige dieser Aufforderung ausgeschaltet.

● Einhand-Bedienung

Sie können diese Funktion unter „**Einhand-Bedienung** “ konfigurieren. Tippen Sie auf den Schalter, um auszuwählen, ob das Einhand-Display für die entsprechenden Optionen verwendet werden soll.

● Bedienungshilfen

Mithilfe von Funktionen wie Sprachausgabe, Zoom-Gesten, Korrektur der Bildschirmfarbe sowie weiteren Bedienungshilfen können Sie sich die Nutzung Ihres Telefons erleichtern.

Digital Wellbeing & Jugendschutzeinstellungen

Sie können die Nutzung des Geräts hier überprüfen und die Einstellungen einiger Funktionen anpassen, um die durch das Gerät verursachten Störungen zu reduzieren. Sie können außerdem Jugendschutzkontrollen einrichten, um die Gerätenutzung Ihrer Kinder im Auge zu behalten und zu verwalten.

Google

Sie können einige der von Google bereitgestellten funktionalen Konfigurationen hier anpassen. Tippen Sie  auf dem Startbildschirm an, um sich über detaillierte Lösungen zu ähnlichen Problemen zu informieren.

Konten

Konto hinzufügen



Um ein Konto hinzuzufügen, tippen Sie auf „**Konto hinzufügen**“ und wählen Sie das Konto aus. Sie können mehrere Konten auf einmal hinzufügen.

Zur Verwendung bestimmter Funktionen des Telefons, müssen Sie ein Google-Konto registrieren und sich damit anmelden.

App-Daten automatisch synchronisieren

Wenn „**App-Daten automatisch synchronisieren**“ aktiviert ist, können Anwendungen automatisch Daten synchronisieren.

Anmerkung

Schalten Sie die Netzwerkverbindung ein, bevor Sie diese Funktion verwenden. Daten automatisch synchronisieren verbraucht Strom und Datenvolumen. Es empfiehlt sich, die Funktion nach dem Ausführen der Synchronisierung auszuschalten.

System

● **Systemsteuerung**

Wenn Sie „**Bedienung über Gesten**“ aktivieren, werden die Navigationsschaltflächen ausgeblendet. Wenn Sie „**Bedienung über 3 Schaltflächen**“ aktivieren, werden die Schaltflächen angezeigt. Sie können die Navigationsschaltflächen je nach Bedarf unter „**Systemsteuerung**“ anpassen.

● **Sprachen und Eingabe**

Sie können die Systemsprache unter „**Sprachen und Eingabe**“ festlegen. Tippen Sie auf „**Sprachen**> **+**“, um eine Sprache zu wählen.

● **Datum und Uhrzeit**

Unter „**Datum und Uhrzeit**“ können Sie das Datum und die Uhrzeit des Telefons einstellen.

● **Daten sichern/Daten wiederherstellen**

Sie können Apps und Daten Ihres Telefons auf dem Google-Server sichern und die gesicherten Daten auf Ihrem Telefon wiederherstellen.

● **Optionen zum Zurücksetzen**

Hier kannst du deine Telefondaten zurücksetzen. Zu weiteren Einzelheiten tippe auf die entsprechende Reset-Option.

Über das Telefon

Navigieren Sie zu „**Über das Telefon**“. Hier werden verschiedene Informationen zum Telefon angezeigt. Rechtliche Hinweise finden Sie unter „**Über das Telefon**> **Rechtliche Hinweise**“.

Kundendienst: Hier finden Sie die Bedienungsanleitung des Telefons, die E-Garantiekarte sowie weitere Informationen zur optimalen Nutzung Ihres Telefons.

Anmerkung



Aktivieren Sie vor der Nutzung dieser Funktion den Netzwerkzugriff auf Ihrem Telefon.

Entwickleroptionen

„**Entwickleroptionen**“ wendet sich an Android-Entwickler. Das Aktivieren eingestellter Optionen unter „**Entwickleroptionen**“ kann dazu führen, dass Apps oder das Gerät abstürzen oder nicht wie erwartet funktionieren. Fahren Sie mit Bedacht fort.

Bevor Sie das Gerät mit einem PC-Tool verwalten, aktivieren Sie „**USB-Debugging**“. Der Schalter „**USB-Debugging**“ befindet sich im Menü „**Entwickleroptionen**“. Aufrufen des Menüs „**Entwickleroptionen**“:

1. Öffnen Sie „**Einstellungen > Über das Telefon > Software-Information**“.
2. Tippen Sie sieben Mal auf „**Build-Nummer**“.
3. Das Menü „**Entwickleroptionen**“ wird unter „**Einstellungen > System**“ angezeigt.

System aktualisieren

Über „**System aktualisieren**“ können Sie Ihre Telefonsystem schnell und einfach aktualisieren. Aktivieren Sie zuerst Wi-Fi oder das Datennetzwerk. Wechseln Sie dann zu „**Einstellungen**“ und tippen Sie auf „**System aktualisieren**“. Das Telefon erkennt neue Softwareversionen automatisch, und Sie können diese dann herunterladen und installieren.

Anmerkung

Eine Wiederherstellung oder Aktualisierung des Systems, die nicht vom Unternehmen durchgeführt wird, kann Sicherheitsrisiken verursachen. Es wird empfohlen, wichtige Daten vor der Aktualisierung auf einem Speichergerät zu sichern. Für eine Systemaktualisierung kann ein großes Datenvolumen anfallen. Daher wird die Nutzung einer Wi-Fi-Verbindung empfohlen.

Klon-App

Öffnen Sie „**Klon-App**“ und setzen Sie den Schalter der installierten Apps, die diese Funktion unterstützen, auf die eingeschaltete Position. Wenn der Schalter in der eingeschalteten Position ist, wird auf dem Bildschirm eine geklonte App erstellt.

Kopieren Sie die Anwendung als „**Π·xxx**“, um sie von der Originalanwendung unterscheiden zu können. Diese Funktion bietet Ihnen die Möglichkeit, sich mit einem anderen Konto anzumelden. Es ist nicht nötig, in einer App die Konten zu wechseln.

Anmerkung

1. Beim Deinstallieren oder Schließen der Original-App wird auch die geklonte App mitsamt ihren Daten gelöscht.
2. Die Verwendung doppelter Anwendungen kann die Datennutzung erhöhen. Bitte bereinigen Sie rechtzeitig in iManager.
3. In Anbetracht der tatsächlichen Verwendung von Szenen und der Einschränkungen für Drittanbieter-Anwendungen unterstützt diese Funktion nur Anwendungen, die mit Kontoanmeldung arbeiten. Andere Anwendungen unterstützen diese Funktion derzeit nicht.
4. Geklonte Apps sind für den Originalbildschirm von vivo ausgelegt und arbeiten möglicherweise auf anderen Bildschirmanzeigen nicht ordnungsgemäß.



Mehrere Nutzer

Nach erfolgter Aktivierung dieser Funktion können diesem Telefon weitere Nutzer hinzugefügt werden. Jeder Nutzer erhält seinen eigenen Speicherplatz im Telefon.

Wartung und Service

Wartung

Machen Sie sich mit der Wartung und dem Service Ihres Telefons vertraut, um es sicher und effizient nutzen zu können und die Lebensdauer des Telefons zu verlängern. Ausführliche Informationen zu Wartung und Fehlersuche finden Sie unter „Wichtige Informationen und Garantiekarte“.

Telefon und Zubehör

Dieses Telefon verwendet das Betriebssystem Android. Um die Version des Telefons anzuzeigen, wechseln Sie zu „**Einstellungen** > **Über das Telefon**“.

Unter „**Einstellungen** > **Über das Telefon** > **Rechtliche Hinweise** > **Sicherheitsinformationen**“ findest du die Sicherheitserwägungen zu diesem Gerät. Sie sollen dir bei der sichereren Nutzung helfen.

Hilfe

Wenn beim Verwenden des Telefons Probleme auftreten, wenden Sie sich an den Netzbetreiber oder den Kundendienst von vivo. Unter „**Einstellungen** > **Über das Telefon** > **Kundendienst** > **Service Center**“ finden Sie Informationen zur Kundendienst-Hotline.

Unterstützte Dateiformate

Videoaufzeichnungen	MP4
Bilder	PNG, JPG, BMP, GIF
Audioaufzeichnungen	M4A



Musik	MP3, OGG, WAV, MIDI, FLAC, M4A, AAC, AMR, AWB, MP2
Video	AVI, MP4, 3GP

Anweisungen zum Herstellen einer USB-Verbindung

Stelle über ein USB-Kabel eine Verbindung mit einem PC her, wische nach unten, um den Benachrichtigungs-Drawer anzuzeigen, tippe in den stummen Benachrichtigungen auf die Ladeverbindungsbenachrichtigung, wähle auf der geöffneten Seite „**Dateiübertragung**“ aus und dann kannst Du die Dateien auf deinem Telefon über den PC verwalten.

Windows

1. Für Windows 7 oder höher müssen keine Treiber installiert werden. Doppelklicken Sie auf „**PC**“ (Win 7) bzw. „**Dieser PC**“ (Win 10) auf dem Desktop, um Ihr Gerät anzuzeigen, und doppelklicken Sie anschließend darauf, um Dateien auf Ihrem Telefon zu kopieren und zu verwalten.
2. Auf Systemen mit Windows XP muss der MTP-Treiber vom Benutzer installiert werden. Öffnen Sie auf Ihrem Computer die Seite „www.vivo.com“, wählen Sie die Registerkarte „**Service**“ aus und geben Sie „**USB**“ in das Suchfeld ein, um den Link für den MTP-Treiber zu suchen. Laden Sie den Treiber herunter und installieren Sie ihn, um die auf dem Telefon gespeicherten Dateien auf Ihrem Computer zu verwalten.

Anmerkung

Auf Computern mit Windows XP muss Windows Media Player 11 oder höher installiert werden, um die ordnungsgemäße Funktion zu gewährleisten.

Mac

1. Benutzer von Mac OS müssen zum Verwalten der Telefondateien „[AndroidFileTransfer.dmg](#)“ herunterladen.
2. Besuchen Sie die offizielle Website von vivo „www.vivo.com“, wählen Sie die Seite „**Service**“ aus und klicken Sie auf „**USB**“, um das MTP-Verwaltungswerkzeug für Mac-Systeme herunterzuladen. Nach Abschluss des Downloads können Sie die Datei öffnen, um Telefondateien auf dem Computer zu verwalten.

Linux

Verwalten Sie die Telefondateien mit der mtpfs-Software:

1. Installieren Sie das Tool: „`sudo apt-get install mtp-tools mtpfs`“.
2. Erstellen Sie ein neues Verzeichnis: „`sudo mkdir /media/mtp`“.
3. Ändern Sie die Verzeichnisberechtigung: „`sudo chmod 755 /media/mtp`“.
4. Installieren Sie das Gerät: „`sudo mtpfs -o allow_other /media/mtp`“. Anschließend können Sie die Telefondateien im Dateimanager verwalten.
5. Zum Entladen eines Geräts verwenden Sie „`sudo umount /media/mtp`“.

Trennen Sie während der Installation nicht das USB-Datenkabel zwischen dem Telefon und dem Computer. Wenn die Verwendung nach der Installation nicht möglich ist, starten Sie den Computer neu oder führen Sie die Installation erneut aus.

