



# Szerelési útmutató

## KERTI FAHÁZ



# Tartalom

<b>QR kódokkal gyorsan és egyszerűen célba érni .....</b>	<b>3</b>
<b>Általános tudnivalók .....</b>	<b>4</b>
Olvassa el és őrizze meg a szerelési útmutatót.....	4
Rendeltetésszerű használat.....	4
Jelmagyarázat .....	4
<b>Biztonság.....</b>	<b>5</b>
Megjegyzések magyarázata .....	5
Biztonsági utasítások .....	5
<b>A szerelés előtt .....</b>	<b>7</b>
A kerti faház és a csomag tartalmának ellenőrzése.....	7
A felállítási hely meghatározása.....	8
A faanyag kezelése .....	9
Az alapzat kiválasztása .....	9
<b>A csomag tartalma .....</b>	<b>12</b>
Alkatrészek.....	12
A csomagban található összekötőelemek .....	13
Beszerzendő szükséges szerszámok .....	14
<b>Összeszerelés.....</b>	<b>15</b>
<b>Tisztítás.....</b>	<b>30</b>
<b>Ápolás és karbantartás.....</b>	<b>30</b>
<b>Hibaelhárítás módja .....</b>	<b>31</b>
<b>Műszaki adatok.....</b>	<b>32</b>
<b>Megfelelőségi nyilatkozat.....</b>	<b>32</b>
<b>Leselejtezés .....</b>	<b>32</b>
A csomagolás leselejtezése .....	32
A kerti faház leselejtezése .....	32

## QR kódokkal gyorsan és egyszerűen célba érn

Függetlenül attól, hogy **termékinformációkra**, **cserealkatrészekre** vagy **tartozékokra** van szüksége, vagy a **gyártói garanciát** vagy a **szervizhelyszínek** listáját szeretné megtekinteni vagy csak egy **videó útmutatót** nézne meg – QR kódunkkal mindezt könnyen megteheti.

### Mi az a QR kód?

A QR (Quick Response – Gyors) kódok olyan grafikus kódok, amelyek egy okostelefon kamerával beolvashatók és amelyek pl. egy internet oldalra irányítják vagy elérhetőség adatokat tartalmaznak.

**Előnyei:** Nem kell begépelni az internet oldal URL webcímét vagy az elérhetőség adatokat!

### Hogyan működik?

A QR kódok használatához olyan okostelefon szükséges, amely rendelkezik QR kód olvasóval és internetkapcsolattal is.

A QR kód olvasót rendszerint ingyen letöltheti okostelefonja alkalmazásboltjából.

### Próbálja ki most

Olvassa be okostelefonjával a következő QR kódot és tudjon meg többet a megvásárolt ALDI termékről.

### Az ALDI-szerviz oldala

Minden itt megadott információ elérhető az ALDI-szerviz oldaláról is; amelyet a következő weboldalról érhet el: [www.aldi-szervizpont.hu](http://www.aldi-szervizpont.hu).



# Általános tudnivalók

## Olvassa el és őrizze meg a szerelési útmutatót



A szerelési útmutató a kerti faházhoz tartozik. Fontos tudnivalókat tartalmaz a szereléssel és ápolással kapcsolatban.

A kerti faház összeszerelése és használata előtt gondosan olvassa el a szerelési útmutatót, különös tekintettel a biztonsági utasításokra. A szerelési útmutató figyelmen kívül hagyása súlyos sérülésekhez vagy a kerti faház károsodásához vezethet.

A szerelési útmutató az Európai Unióban érvényes szabványok és szabályok alapján készült. Vegye figyelembe az adott országban érvényes irányelveket és törvényeket is. Őrizze meg a szerelési útmutatót, hogy azt később is használhassa referenciaként. Ha a kerti faházat továbbadja, feltétlenül mellékelje a szerelési útmutatót is.

## Rendeltetészerű használat

A kerti faházat kizárólag kerti szerszámok vagy bútorok tárolására tervezték. Nem személyek tartózkodására szolgáló helyiség, és nem tárolhatók benne gyúlékony vagy robbanásveszélyes anyagok.

A kerti faházat kizárólag kertekben vagy ahhoz hasonló, magánterületen található zöldterületen szabad felállítani; ipari, kereskedelmi használatra nem alkalmas.

Vegye figyelembe, hogy a kerti faház felállítását adott esetben építési előírások szabályozhatják. Még az összeszerelés előtt érdeklődjön a helyi, illetékes építésügyi hatóságoknál, hogy felállíthatja-e a kerti faházat, és hogy mindezt hogyan teheti meg. Amennyiben megszegi az előírásokat, bevonhatják az engedélyét. Ha a kerti faházat engedély nélkül vagy az építési előírások megszegésével állítja fel, előfordulhat, hogy le kell bontania.

A kerti faházat kizárólag a szerelési útmutatónak megfelelően használja. Bármely más használat rendeltetésellenesnek minősül, anyagi kárt és/vagy személyi sérülést okozhat. A kerti faház nem játékszer.

A gyártó és a forgalmazó a rendeltetésellenes vagy hibás használatból eredő kárért nem vállal felelősséget.

## Jelmagyarázat

A szerelési útmutatóban, a kerti faházon és a csomagoláson a következő jelöléseket és jelzőszavakat használtuk.



Ez a jel az összeszerelésről és a használatról nyújt hasznos kiegészítő információkat.

## Biztonság

### Megjegyzések magyarázata

A szerelési útmutatóban a következő jelöléseket és jelzőszavakat használtuk.



Ez a jelölés/jelzőszó közepes kockázatú veszélyt jelöl, amelyet ha nem kerülnek el, súlyos, akár halálos sérüléshez vezethet.



Ez a jelölés/jelzőszó alacsony kockázatú veszélyt jelöl, amelyet ha nem kerülnek el, kisebb vagy közepesen súlyos sérülésekhez vezethet.

**ÉRTESÍTÉS!**

Ez a jelzőszó a lehetséges anyagi károokra figyelmeztet.

### Biztonsági utasítások



#### Robbanásveszély!

A kerti faház a napsugárzás hatására nagyon felforrósodhat. A robbanásveszélyes anyagok felrobbanhatnak, és a gyúlékony/éghető anyagok meggyulladhatnak, ha a kerti faházban tárolják őket.

- Ne tároljon gyúlékony, éghető és robbanásveszélyes anyagot a kerti faházban.
- Amennyiben tűz üt ki a kerti faházban, azonnal hívja a tűzoltókat, és győződjön meg arról, hogy nem tartózkodik benne senki.

**FIGYELMEZTETÉS!****Fulladásveszély!**

A kisgyermek a szereléshez szükséges alkatrészeket a szájukba vehetik és lenyelhetik, vagy belegabalyodhatnak a csomagolófóliába. Mindkét eset fulladáshoz vezethet.

- Ne engedjen gyermeket a szereléshez szükséges alkatrészek és a szerelés helyszíne közelébe.
- Ügyeljen arra, hogy a kisgyermek ne vehesse a szájukba az apró alkatrészeket.
- Ne engedje, hogy a gyermekek a csomagolófóliával játsszanak.

**FIGYELMEZTETÉS!****Sérülésveszély!**

A szerelés során fokozottan fennáll a sérülés veszélye a gyermekekre, illetve a korlátozott fizikai, érzékszervi vagy mentális képességű személyekre nézve. Adott esetben nem tudják felbecsülni a kockázatot.

- Szerelés közben ne engedjen gyermeket és korlátozott fizikai, érzékelési vagy mentális képességű személyt a kerti faház közelébe.
- Ne engedje, hogy a kerti faház összeszerelését, tisztítását, karbantartását vagy javítását gyermek vagy korlátozott fizikai, érzékelési vagy mentális képességű személy végezze.

**ÉRTESÍTÉS!****Meghibásodás veszélye!**

A szakszerűtlen használat kárt tehet a kerti faházban.

- Szél és vihar esetén csukja be az ajtót és az ablakot.
- Takarítsa el a havat és a jeget a kerti faházról vagy annak felületéről. A tetőt úgy tervezték, hogy az maximum 10 cm vastag

hóréteget bír el. 36 cm vastagságú száraz hó, 10 cm nedves hó és 5,5 cm vastag jégtakaró kb. 50 kg/m<sup>2</sup> súlynak felel.

- Ne lépjen a kerti faházba, ha egyes alkatrészein repedés vagy deformáció nyomai láthatóak. A termék sérült alkatrészeit kizárólag eredeti cserealkatrészekkel pótolja.
- Ne állítson fel több kerti faházat egy helyen.



A lopás megelőzése érdekében javasoljuk, hogy mindig zárja be a kerti faházat, amikor elhagyja. Ajtózárat mellékelünk a termékhez.

## A szerelés előtt

### A kerti faház és a csomag tartalmának ellenőrzése

#### ÉRTEŚÍTÉS!

#### Meghibásodás veszélye!

Ha a csomagolást figyelmetlenül, éles késsel vagy más hegyes tárggyal nyitja ki, a kerti faház könnyen megsérülhet.

- A csomagolás kinyitásakor óvatosan járjon el.
  1. Vegye ki az alkatrészeket a csomagolásból.
  2. A gerendákat és a deszkákat egymástól elválasztva fektesse le. A csapok és a hornyok így szabadon helyezkednek el, és nem sérülnek meg.
  3. Ellenőrizze a csomag hiánytalanságát (lásd **A**, **B** és **C ábra**).
  4. Ellenőrizze az egyes alkatrészek mennyiségét.
  5. Ellenőrizze, hogy nem látható-e sérülés az alkatrészeken. Amennyiben igen, ne szerelje össze a kerti faházat. Forduljon írásban a gyártóhoz a jótállási adatlapon megadott szervizcímen.
  6. A kézhezvételt követő két héten belül, az összeszerelést és a fa alkatrészek mázolását vagy lakkozását megelőzően ellenőrizze, hogy hiánytalan-e a csomag. Ha a hibás vagy hiányzó alkatrészek miatt a két hét leteltével vagy a mázolás után emel panaszt, akkor a pótlás költségeit már Ön viseli.
  7. Ha a kerti faházat nem rögtön az ellenőrzést követően szereli össze, akkor a csomagot ismét laposan halmozza fel.
  8. Az egyes alkatrészeket úgy tárolja a raklapon, hogy védve legyenek az esőtől és a napsugárzástól; ne tárolja őket fűtött helyiségben.

**Az egyes alkatrészek esetében az alábbi eltérések engedhetők meg:**

- a fában található görcsök,
- kinőtt ágak 4 cm átmérőig,
- gyalulásból származó maradékok, fakéreg a tető és a padló hátoldalán, amennyiben a látható oldal zárt kidolgozású,
- enyhe elszíneződések, amelyek a termék élettartamát nem befolyásolják,
- a szerkezet tartósságát nem befolyásoló repedések,
- gyantafoltok,
- vetemedések és csomók, amennyiben ezek a kidolgozást és az összeszerelést nem befolyásolják hátrányosan,
- ék alakú összeillesztések a fali gerendákban, ill. az ajtóknak és az ablakokban.

**A felállítási hely meghatározása****ÉRTESÍTÉS!****Meghibásodás veszélye!**

A szakszerűtlen használat kárt tehet a kerti faházban.

- Valamennyi fa alkatrészt két nappal az összeszerelés előtt vegyen ki a csomagolásból. A faanyag csak így tud hozzászokni a környezet páratartalmához. Távolítsa el a fóliát, majd fektesse a gerendákat és a deszkákat egymástól kissé távolabb. A faanyag az összeszerelésig nem állhat esőben, és ne tegye ki közvetlen napsugárzásnak.
- A kerti faházat könnyen hozzáférhető, szélvédett helyen állítsa fel.
- Állítsa a kerti faházat megfelelő alapzatra, és ahhoz rögzítse a kerti faházat.
- Az alapzatot és a kerti faházat kellően szilárd talajra kell helyezni.
- A kerti faházat ne a kert szélére helyezze, hogy lehetőleg minden oldalról hozzáférhető legyen.
- Feltétlenül szerelje fel a tartozékként mellékelt, szél elleni biztosítóelemet. A csupán blokkokból és összeillesztett elemekből álló kerti faház csak így válik szélállóvá. A kerti faház a szerke-



zettől függően emelkedik vagy süllyed.

- A kerti faházat csak megfelelő helyen állítsa fel.

## A faanyag kezelése

### ÉRTESÍTÉS!

### Meghibásodás veszélye!

A kerti faház faanyaga kezeletlen. Ha nem veti alá az anyagot kezelésnek, akkor a kerti faház deformálódhat, elveszítheti szépségét és instabillá válhat.

- A kerti faházat környezetkímélő lazúrral kenje le, így védve a faanyagot a környezeti hatásoktól.
- A fal, padló- és tetőelemek csapjait és hornyait nedvességszabályozó páccal kezelje az összeszerelés előtt.

Ezzel megvédi a faanyagot a környezeti hatásoktól, és megőrzi külsejét. Ugyanazeket a páccokat az összeszerelés után is megőrizheti, majd rendszeres időközönként felhasználhatja az egész kerti faház kezelésére.

## Az alapzat kiválasztása

Annak érdekében, hogy a kerti faház stabilan és biztosan álljon, megfelelő alapzatra kell állítani, és rögzíteni kell rajta. Az alkalmas alapzatok pl. az alábbiak:

- alapzat koszorúval,
- alapzat betontéglákból,
- alapzat betonból vagy betonpadlóból.

## Összeszerelés



### FIGYELMEZTETÉS!

### Sérülésveszély!

Ha nem tartja magát pontosan a jelen szerelési útmutatóhoz, akár életveszélyt jelentő hibák is előfordulhatnak.

- Felelősségteljesen szerelje össze a kerti faházat lépésről lépésre, a szerelési útmutatóban taglalt módon.
- A kerti faház összeszerelését legalább két felnőtt végezze.

- Az összeszerelés során viseljen védőkesztyűt, védőszemüveget és munkavédelmi cipőt.
- Kölcönösen biztosítsák ki egymást társával, miközben a kerti faház felső részét szerelik össze. Különösen akkor, ha létrán állnak.
- Ne lépjen a kerti faház tetejére. Fennáll a veszélye, hogy lezuhan róla, vagy beszakad.



### **Sérülésveszély!**

A faanyagon éles és repedezett szélek is lehetnek. Ha nem csorbítja le a peremüket, megvághatja magát velük, vagy szálka mehet a kezébe.

- Az éles és repedezett széleket reszelővel vagy csiszolópapírral távolítsa el.
- Szerelés közben viseljen védőkesztyűt.

### **ÉRTESÍTÉS!**

### **Meghibásodás veszélye!**

Az összeszereléskor végzett mozdulatok miatt a csavarkötések kissé meglazulhatnak. Emiatt a kerti faház instabillá válhat.

- Az összeszerelést követően még egyszer húzza meg az összes csavarkötést.



- A kerti faház alapzathoz történő rögzítéséhez szükséges csavarok, sarokpántok és tiplik nem részei a csomagnak.
- Javasoljuk, hogy a kerti faházat biztosítsa pl. viharkárok és rongálás ellen.
- Ha a tetőlécek rögzítési pontonként csak egy-egy szöggel vannak rögzítve, akkor ferdén felfelé hajolhatnak. Ezért rögzítse a tetődeszkákat több szöggel.

- Az alapot úgy alakítsa ki, hogy felülete néhány centiméterrel a talaj felszíne felett legyen.
- A csomagolófólia egy részét használja víztaszító réteggént az alapzat és a kerti faház között.

## Összeszerelés

- A kerti faházat úgy rögzítse az alapzathoz, hogy ellenálljon a viharoknak.
- A legjobb, ha a kerti faház és az alapzat csatlakozását szilikonnal szigeteli.
- A kerti faház összeszerelését az alábbi utasítások és a rajzok szerint végezze.
- Ne esőben vagy tűző napsütésben szerelje össze a kerti faházat.
- A kerti faház összeszereléséhez legalább még egy felnőtt segítsége szükséges.

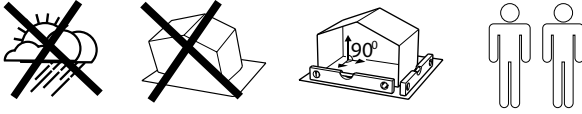







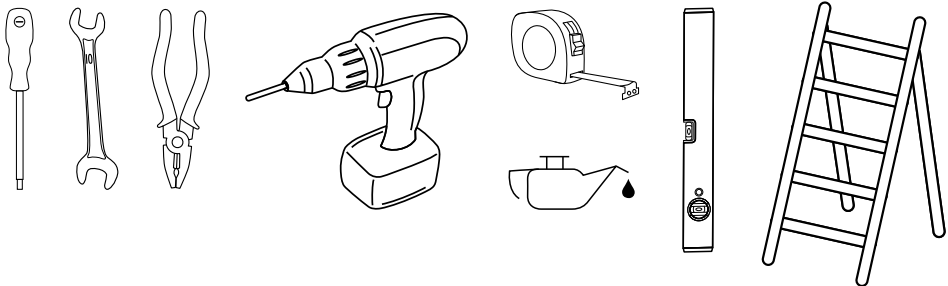

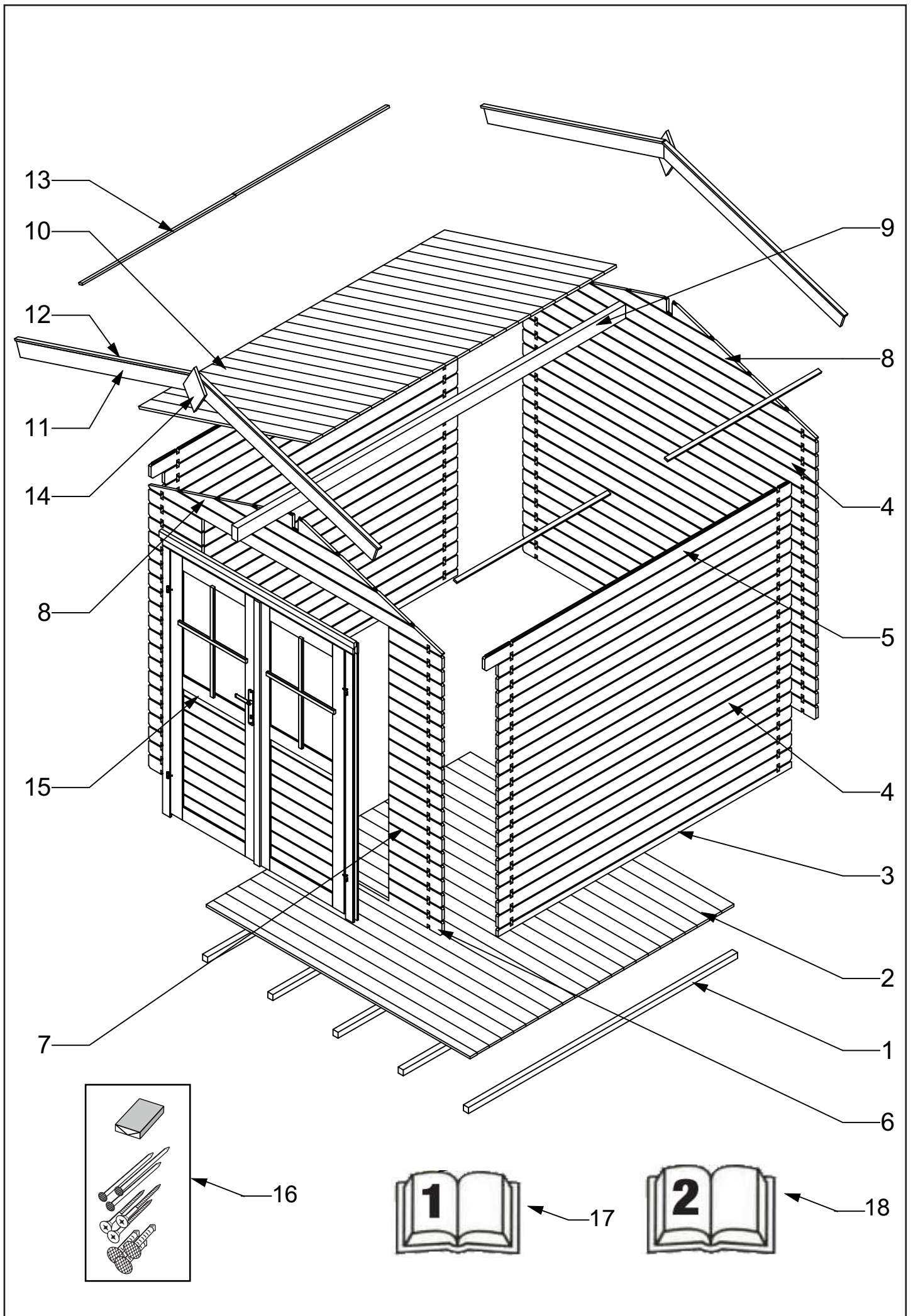





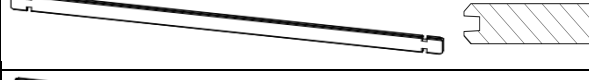
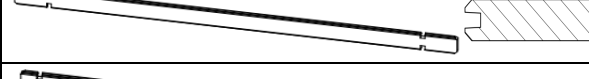
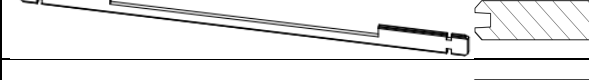
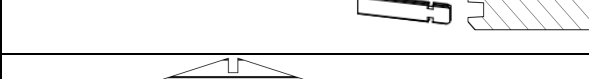

Az összeszereléshez az alábbiakra lesz szüksége:

- nedvességet csökkentő pác, amelynek belső és külső felhasználásra egyaránt alkalmasnak kell lennie,
- egy lapos fejű csavarhúzó,
- egy 10-es, kettős villáskulcs,
- egy akkus csavarozó,
- egy mérőszalag,
- csavarok/tiplik/sarokpántok/szakállas horgok az alapzathoz való rögzítéshez,
- egy vízmérték,
- egy létra,
- grafit és
- egy kombinált fogó.

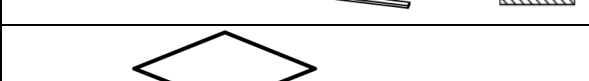
Ezek az eszközök nem képezik a csomag tartalmát.

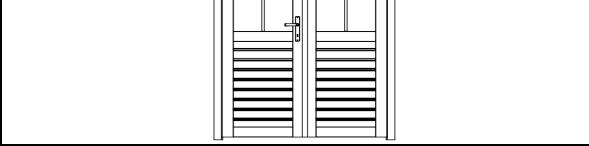





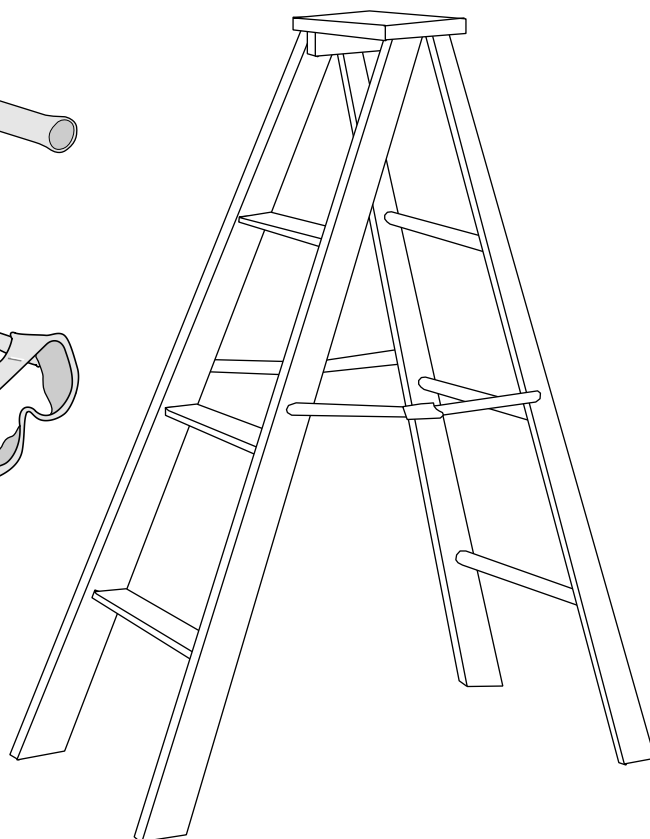
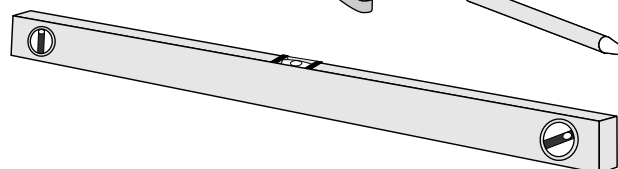
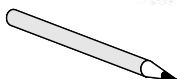
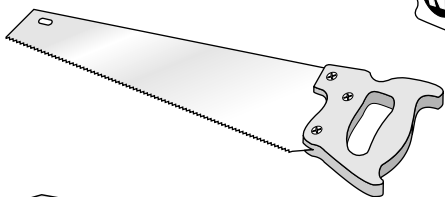
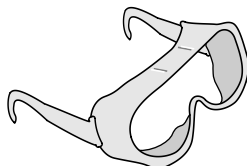
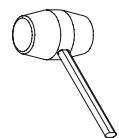
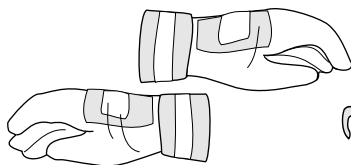
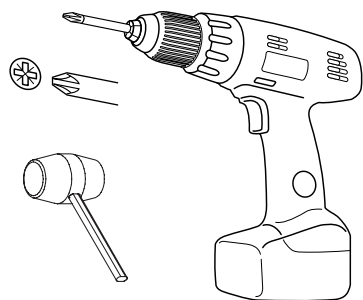
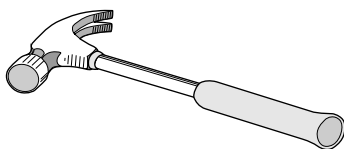
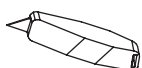
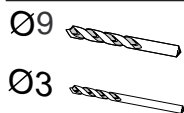
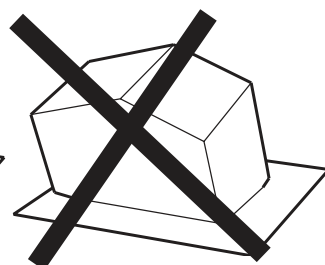
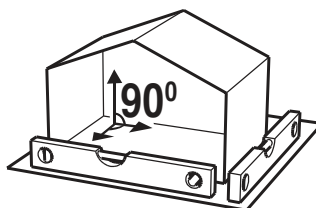
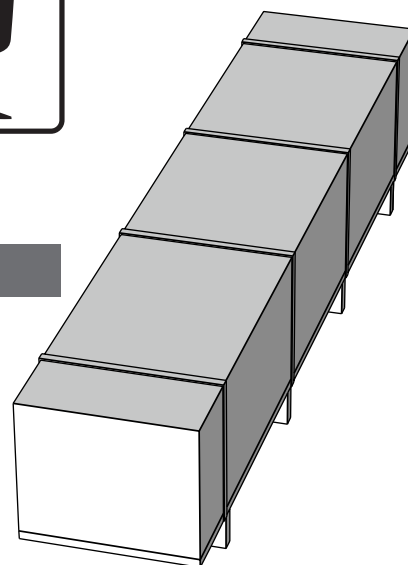
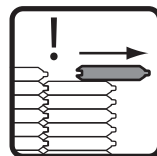
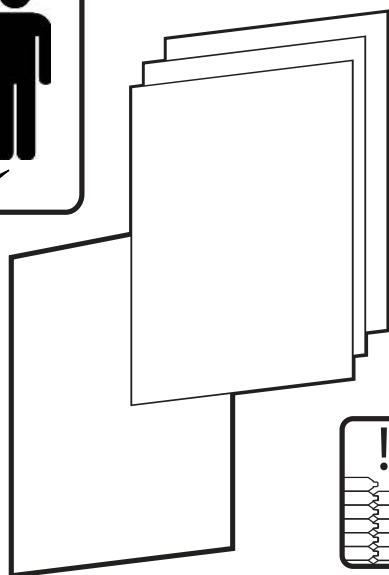
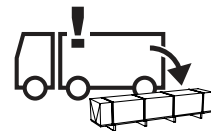
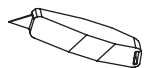
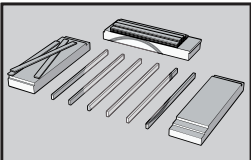

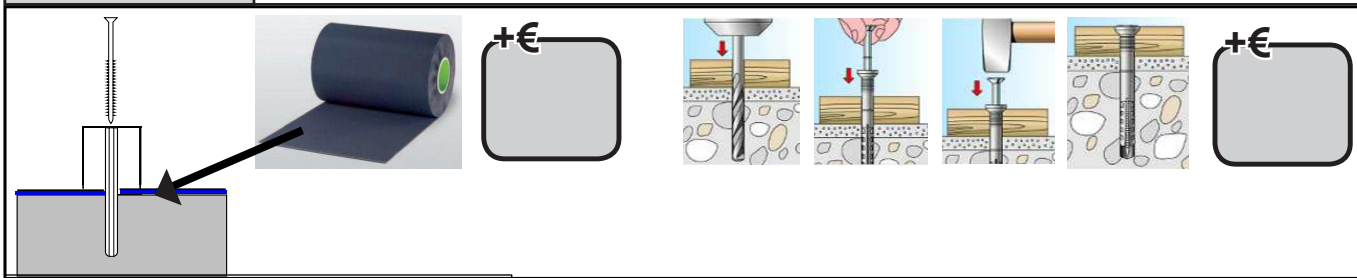
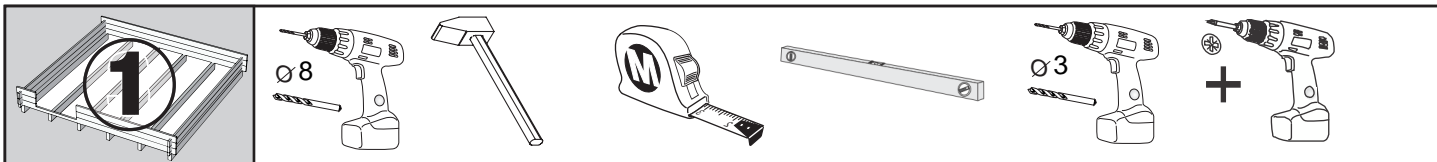
1.	G60148011		38x38x2000	5X
2.	G2222275		15x99x1962	22X
3.	G2222277		18X52X2180	2X
4.	G2222283		18X98X2180	58X
5.	G2222297		18X98X2285	2X
6.	G2220518		18X98X2180	1X
7.	G2222284		18X98X395	38X
8.	G2230170		18X367X2180	2X
9.	G601905		43X90X2285	1X
10.	G2230089		15x99x1300	52X
11.	G2227274		15X95X1350	4X
12.	G60147540-1360		12X26X1360	4X
13.	G60147540-1150		12X26X1150	4X
14.	G591124		15X158X286	2X
15.	G5952921218		DDS- NEWPORT-P- 18	1X
16.	G70611683		Cs. Alpbach 2020 18mm	1X
17.	G6099908	 Building instr.	Útm. Építési	1X
18.	G6065190	 General Conditions	Útm. Általános	1X





- POS**
- 1  38x38x2000 5X
  - 3  18x52x2180 2X

-  +€  
8x100mm min15X
-  4X  
4x50mm

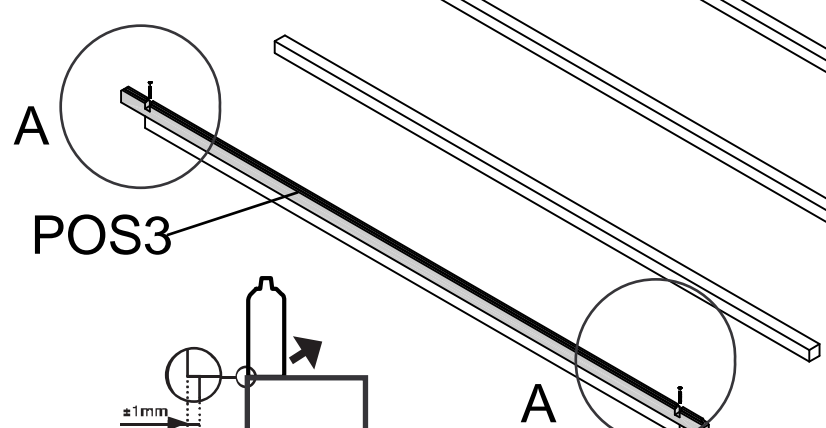
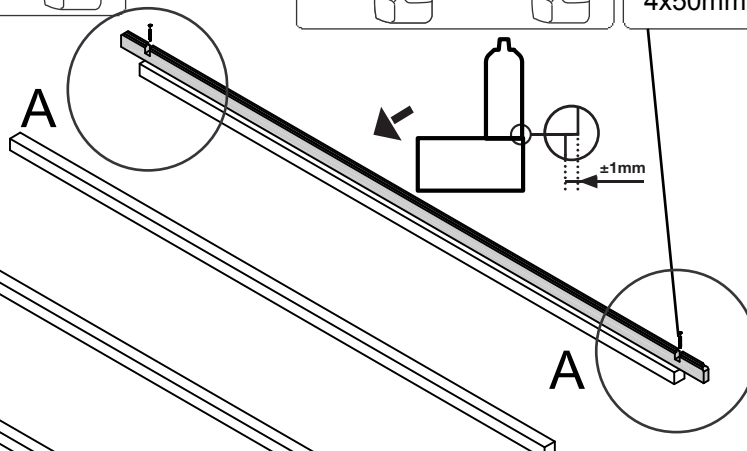
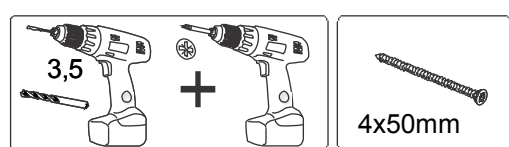
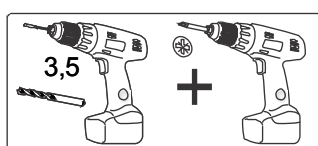
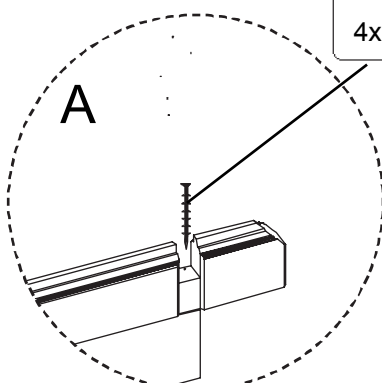
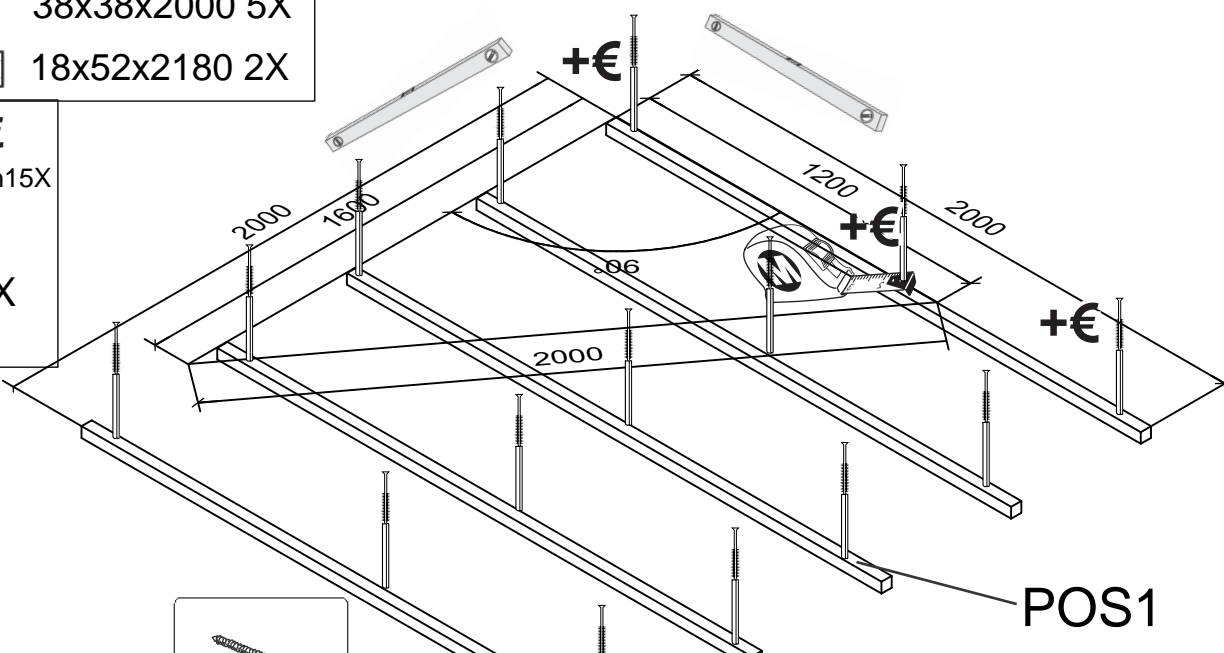

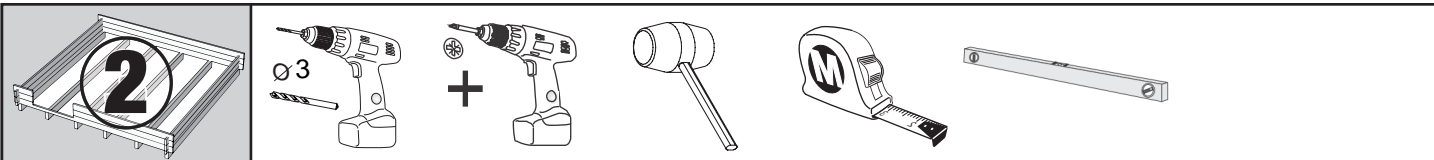

**POS**

4  18x98x2180 3X

6  18x98x2180 1X

15.  DDS-NEWPORT  
-P-18 1X

 10X  
4x50mm

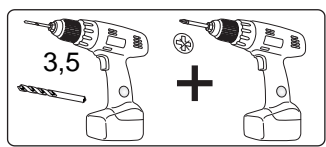
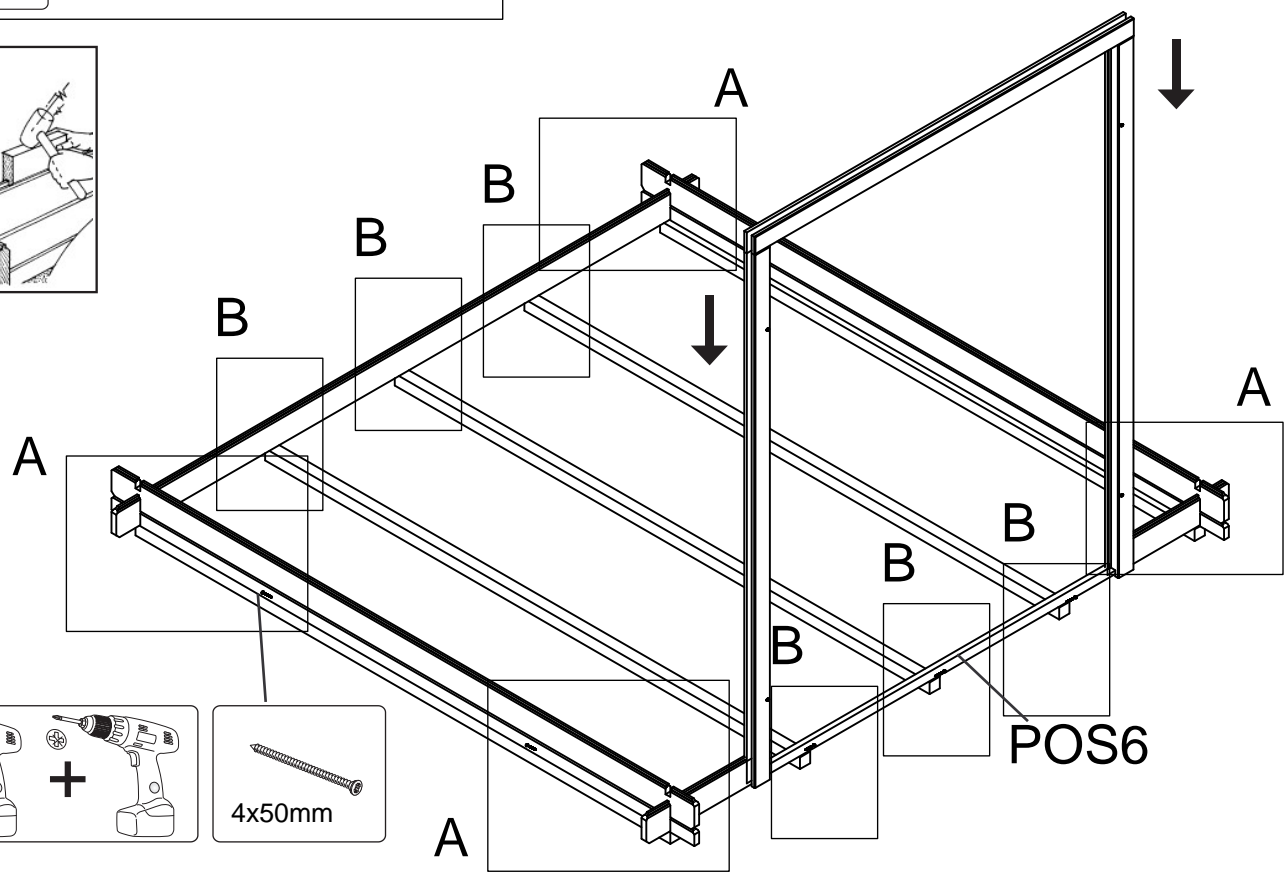
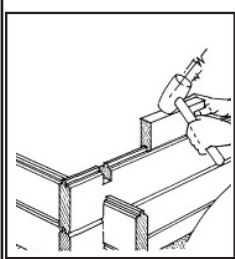
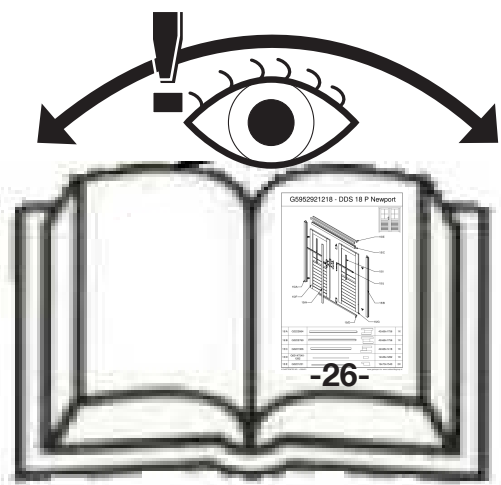
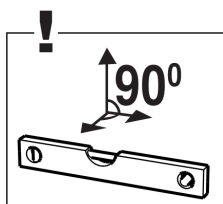

 4x50mm

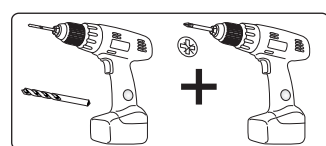
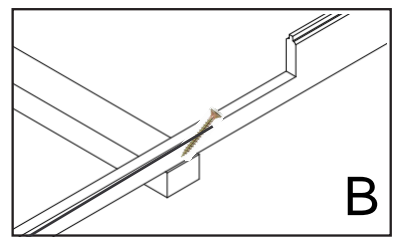
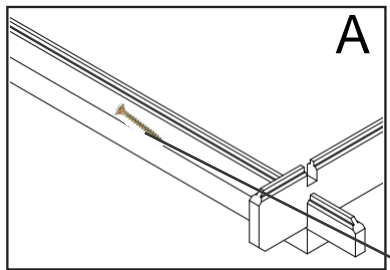
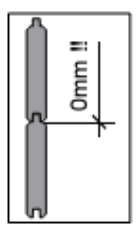
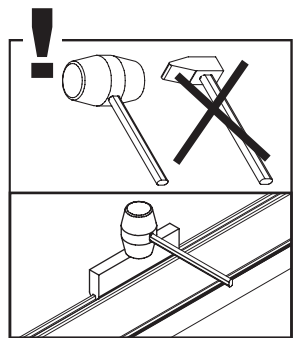

 4x50mm



3

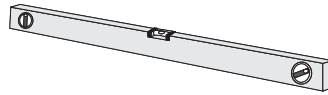
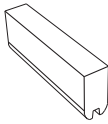
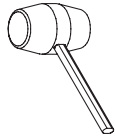

POS

4  18x98x2180 55X

7  18x98x395 38X

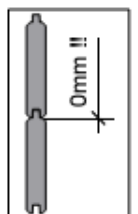
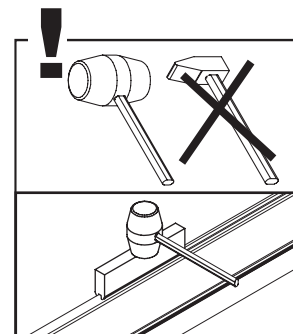
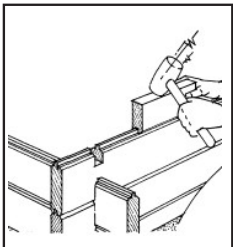
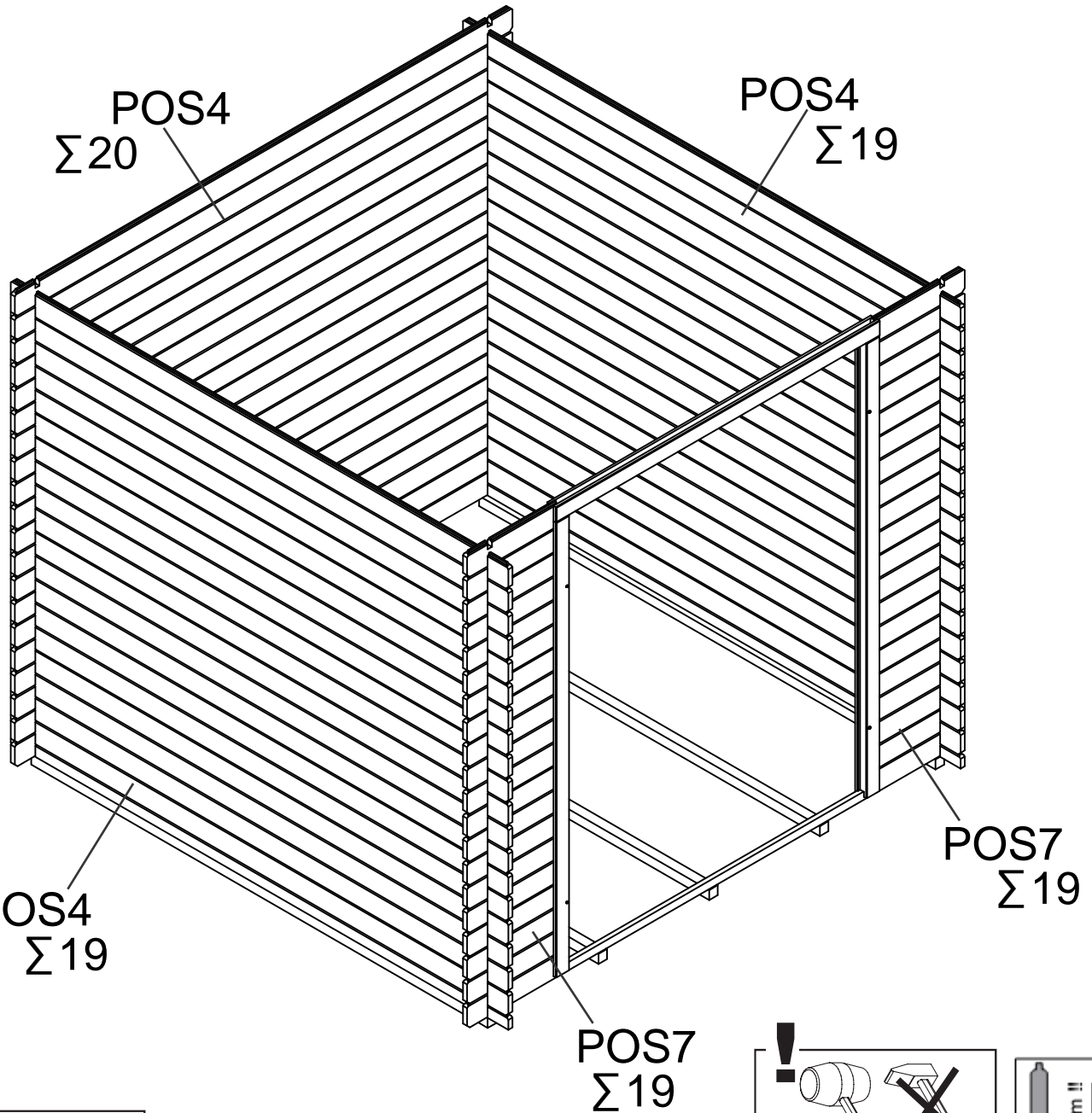

4

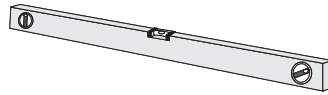
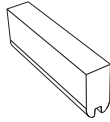
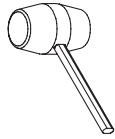

POS

5



18x98x2285 2X

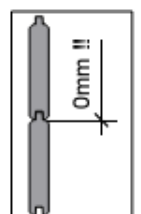
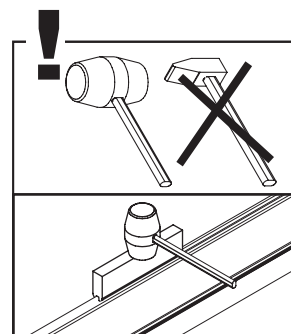
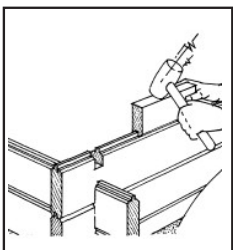
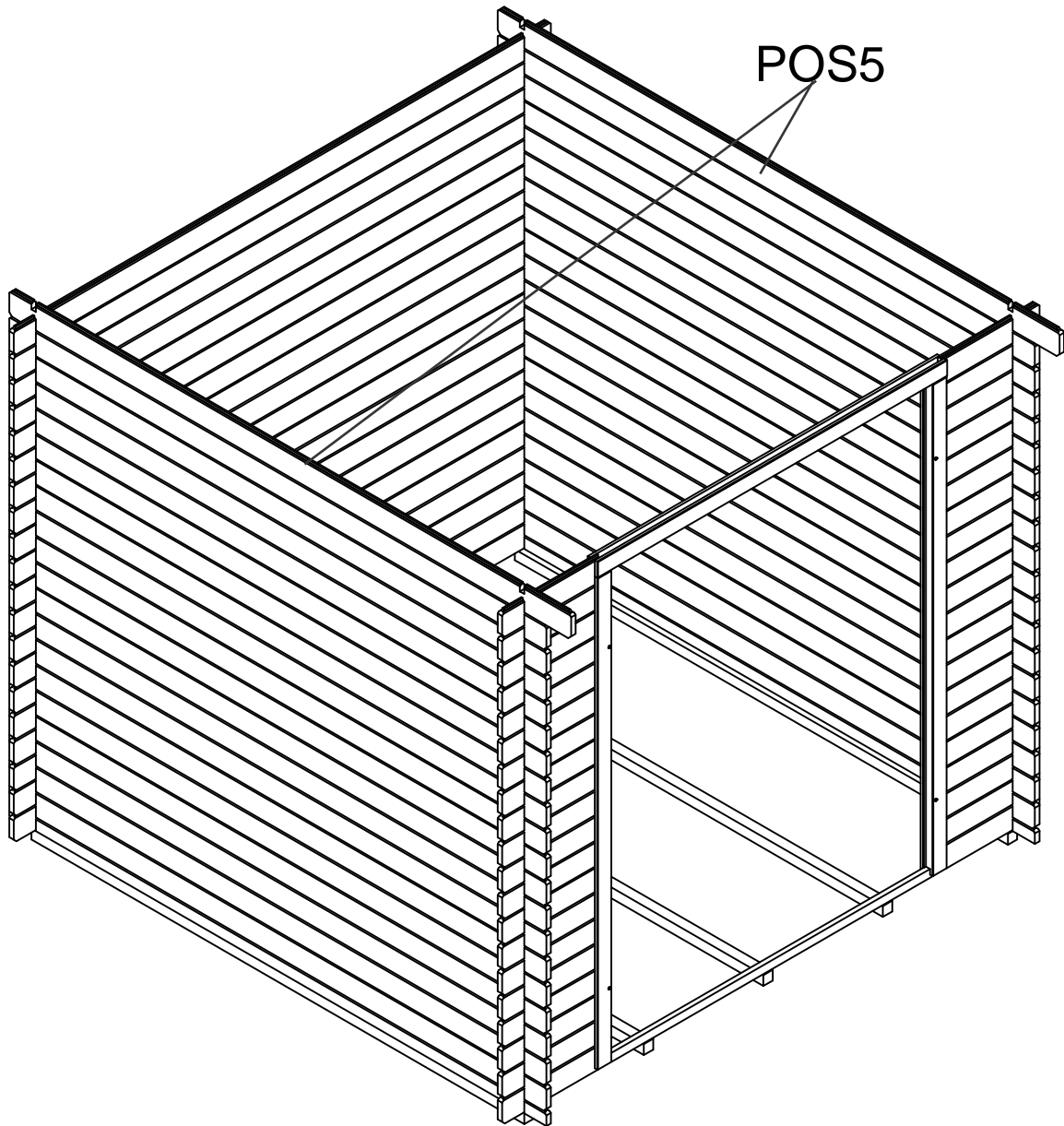

5

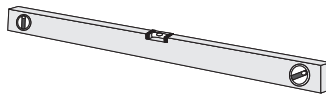
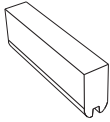
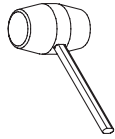

POS

8

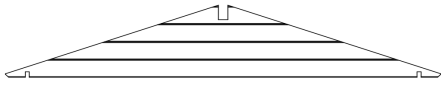

18x367x2180 2X



4X

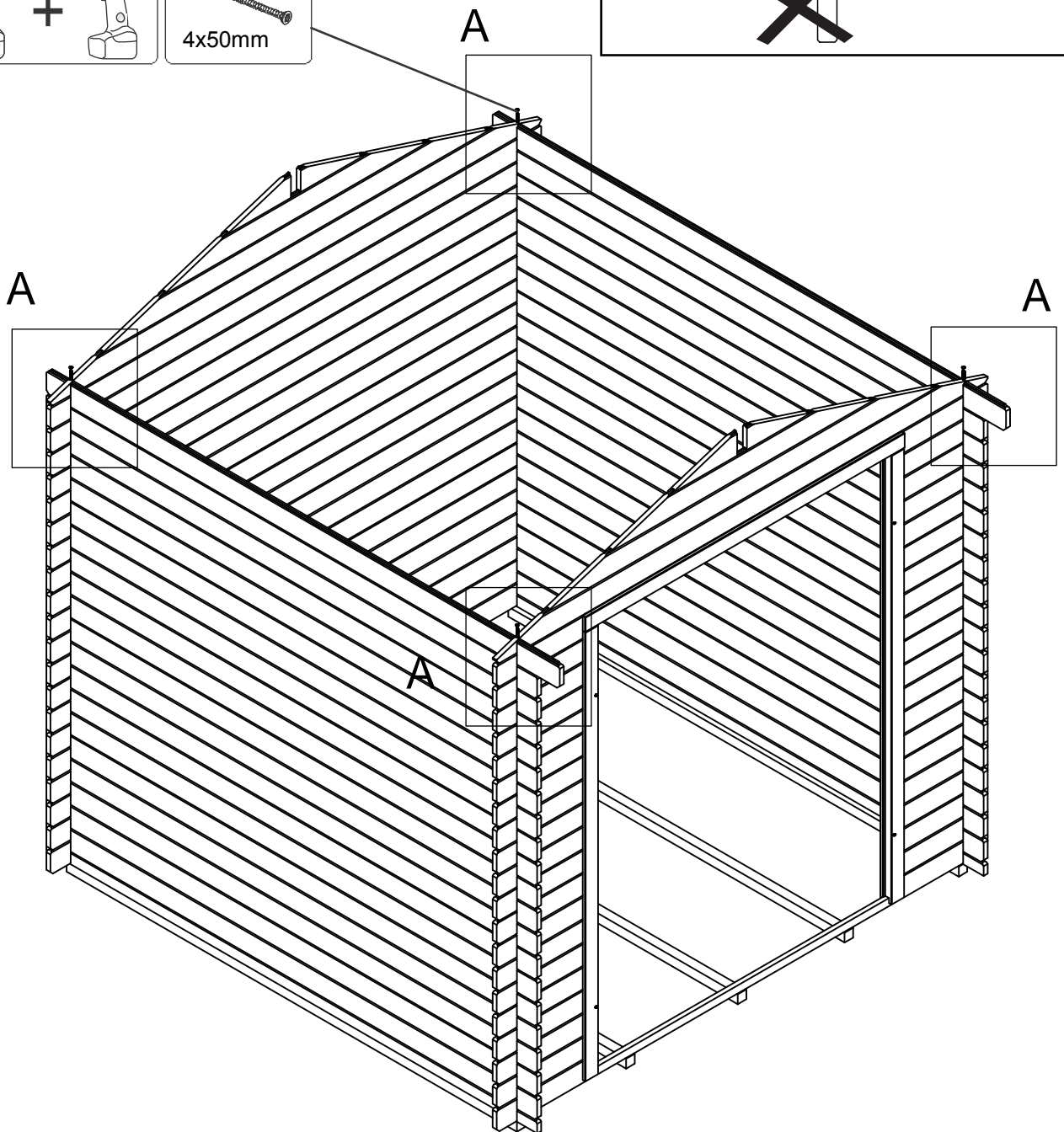
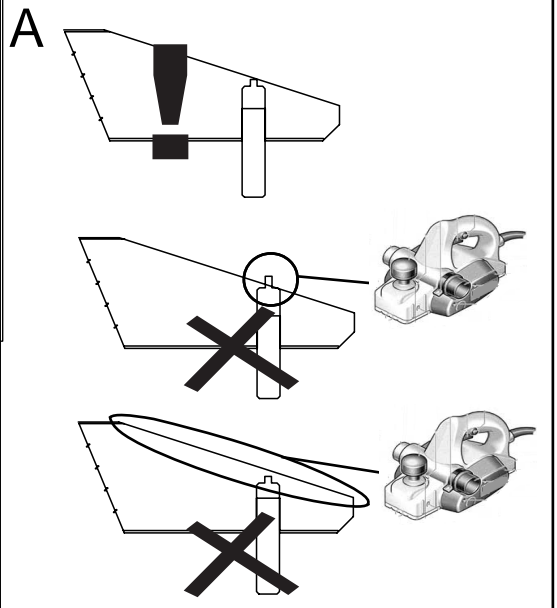
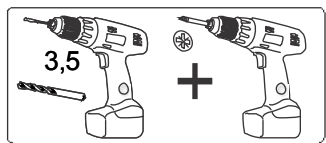

6

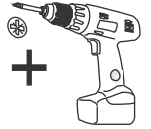
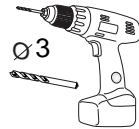
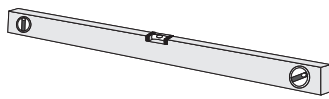
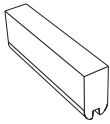
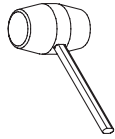

+

POS

9

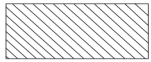

43x90x2285 1X



4X

4x50mm

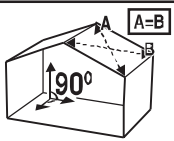

A-B

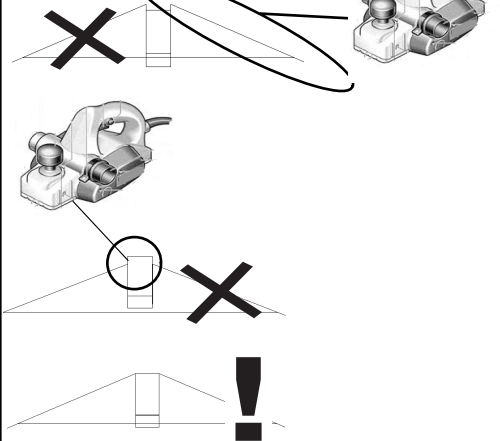

A

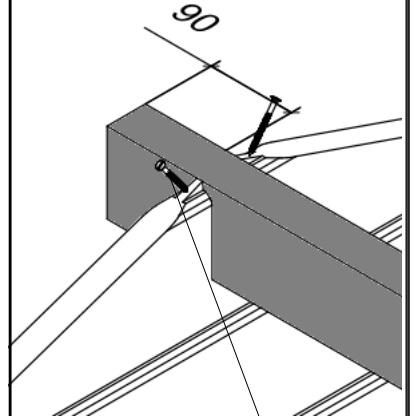

A

B

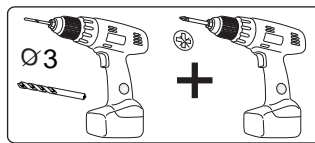

4x50mm

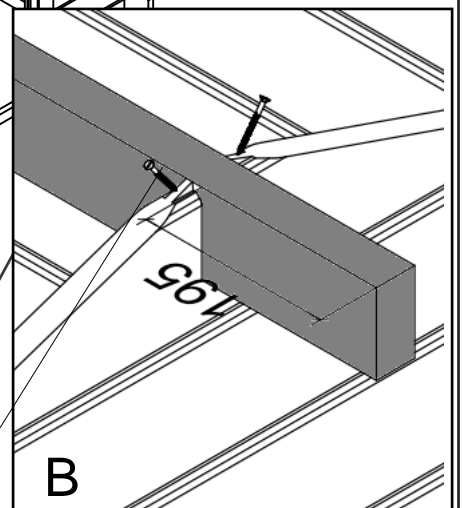
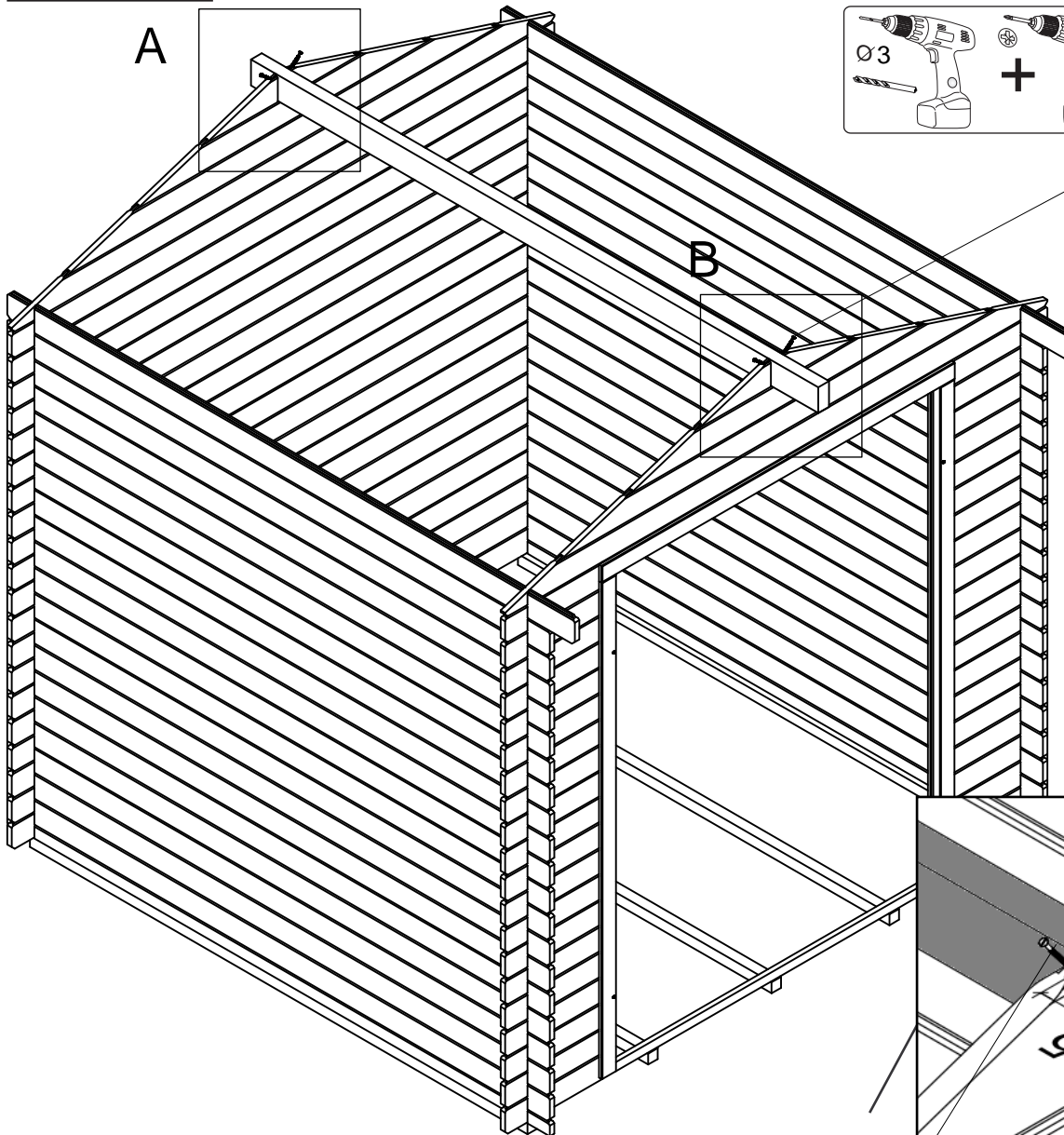

B

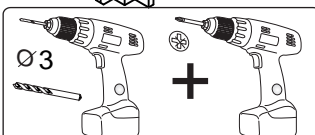

4x50mm

7

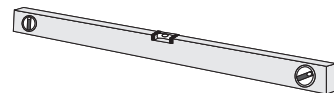
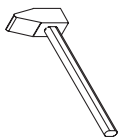
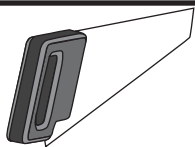

POS

10  15x99x1300 52X

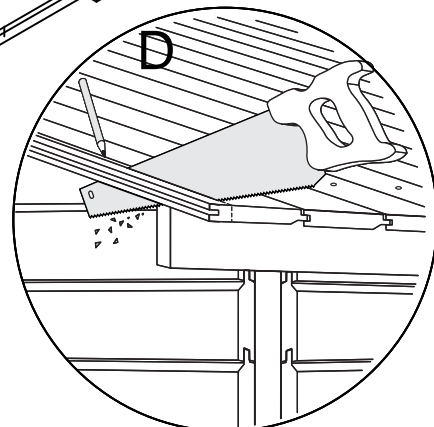
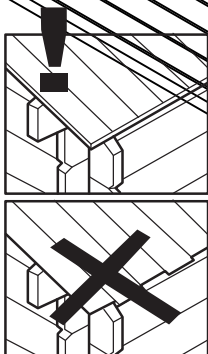
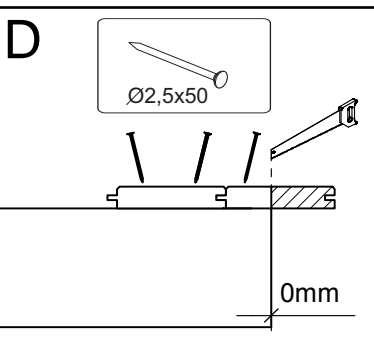
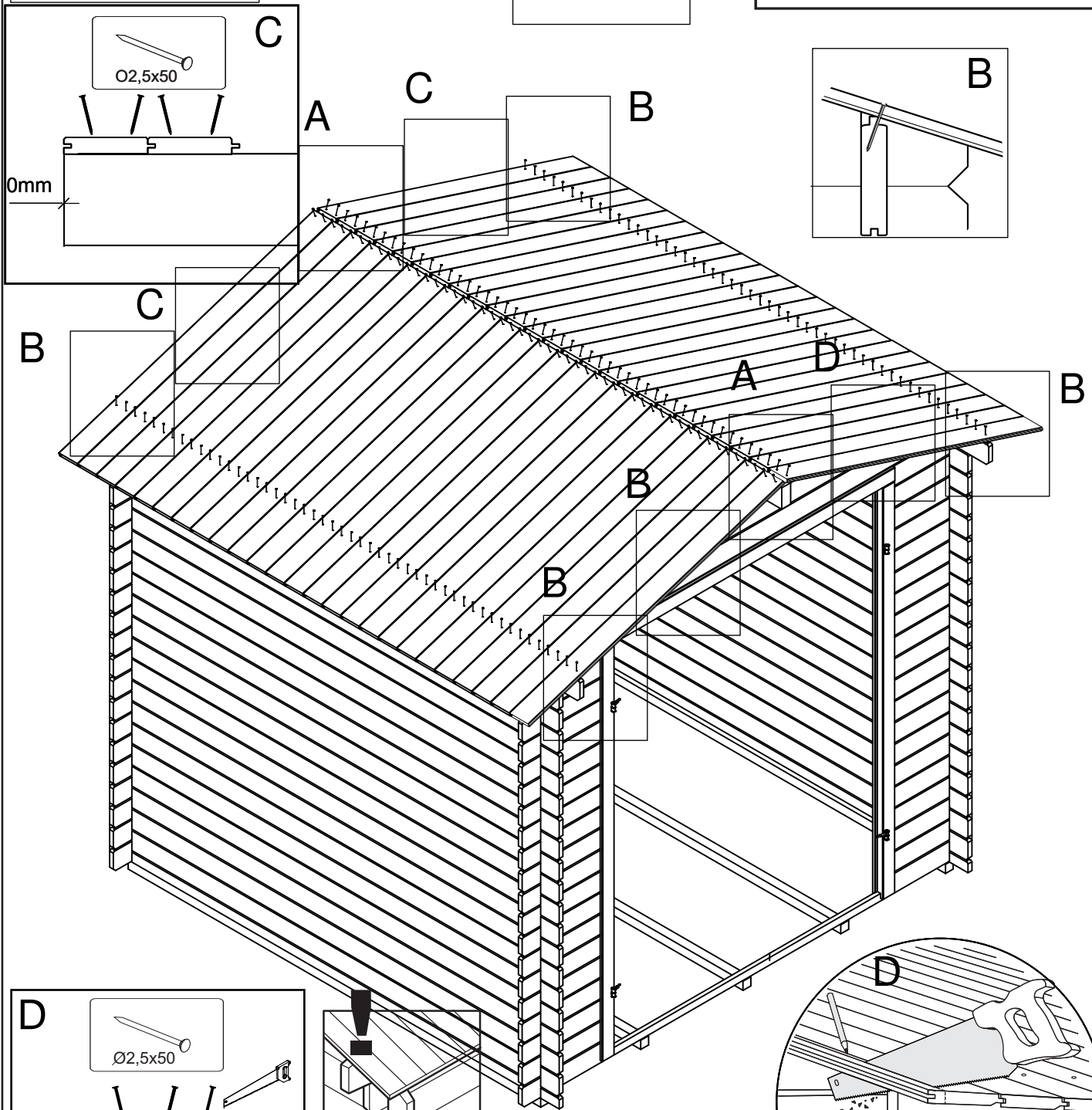
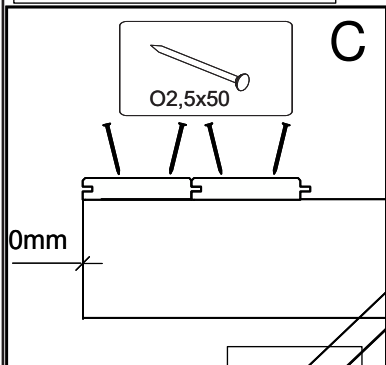
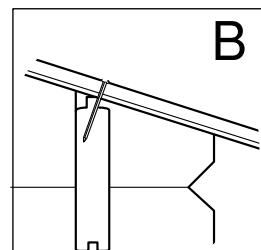
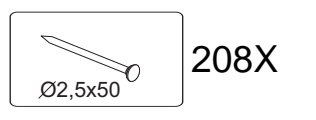
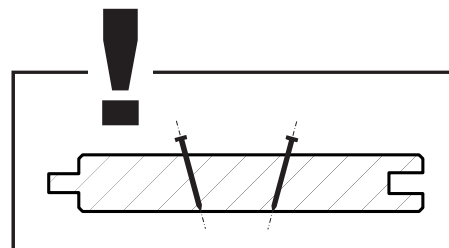
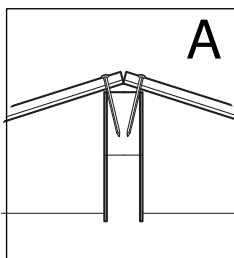

8

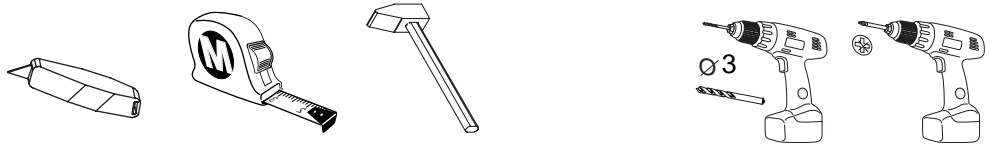

POS

13



12x26x1150 4X



12x

3,5x25mm

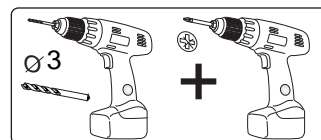
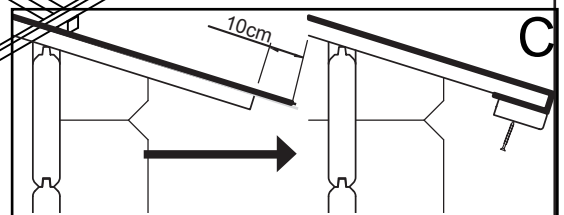
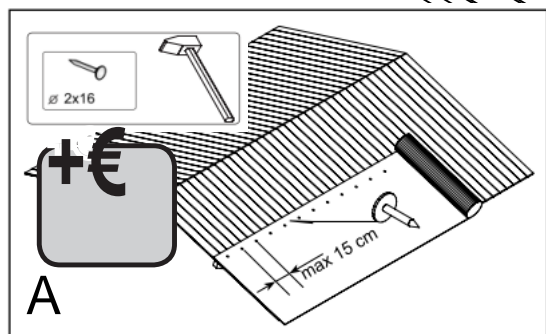
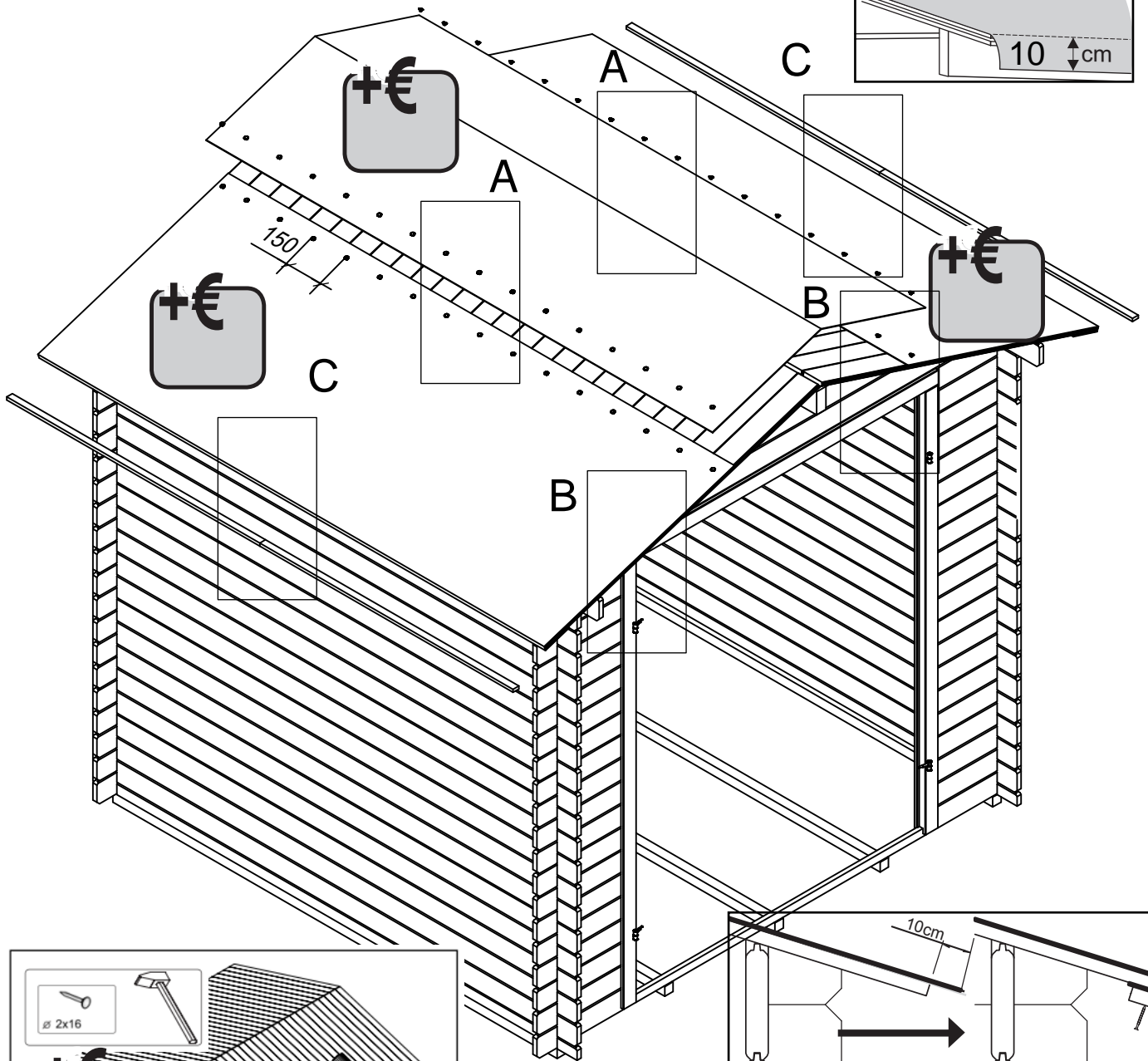
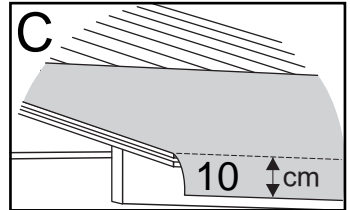
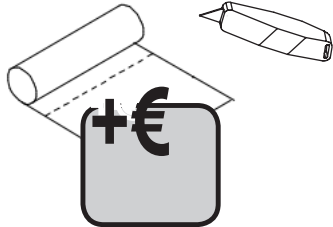
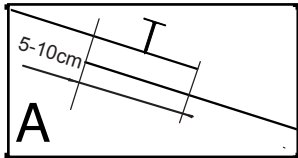
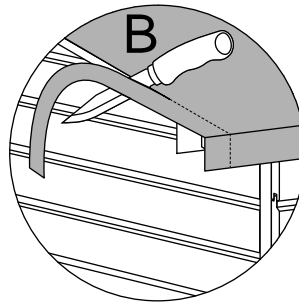

3,5x25mm

9

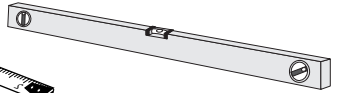
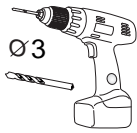



POS

11  15x95x1350 4X

12  12x26x1360 4X

14  2X

 12x  
3,5x25mm

 20x  
3,5x30mm

A-B

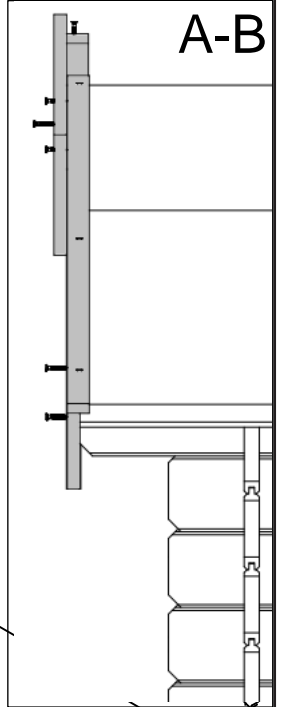

A

B

B

A

B

B

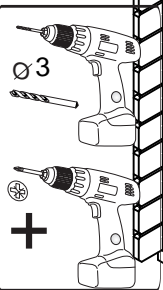

 3,5x25mm

B

A

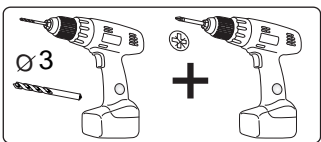

 3,5x30mm

10

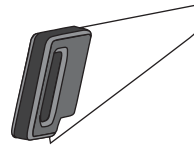
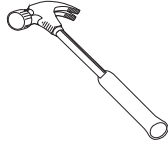

POS

2



15x99x1962 22X

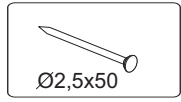
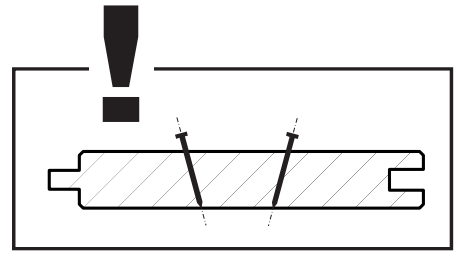

220X

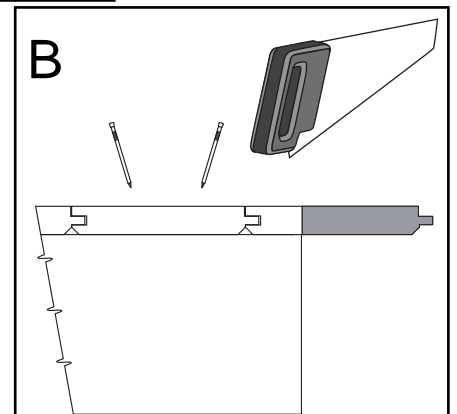
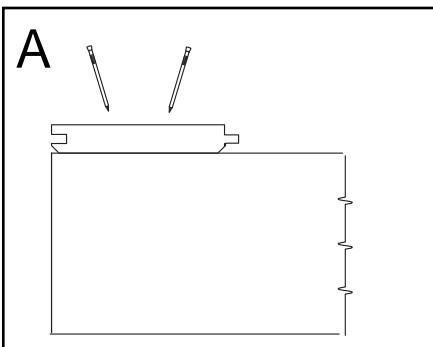
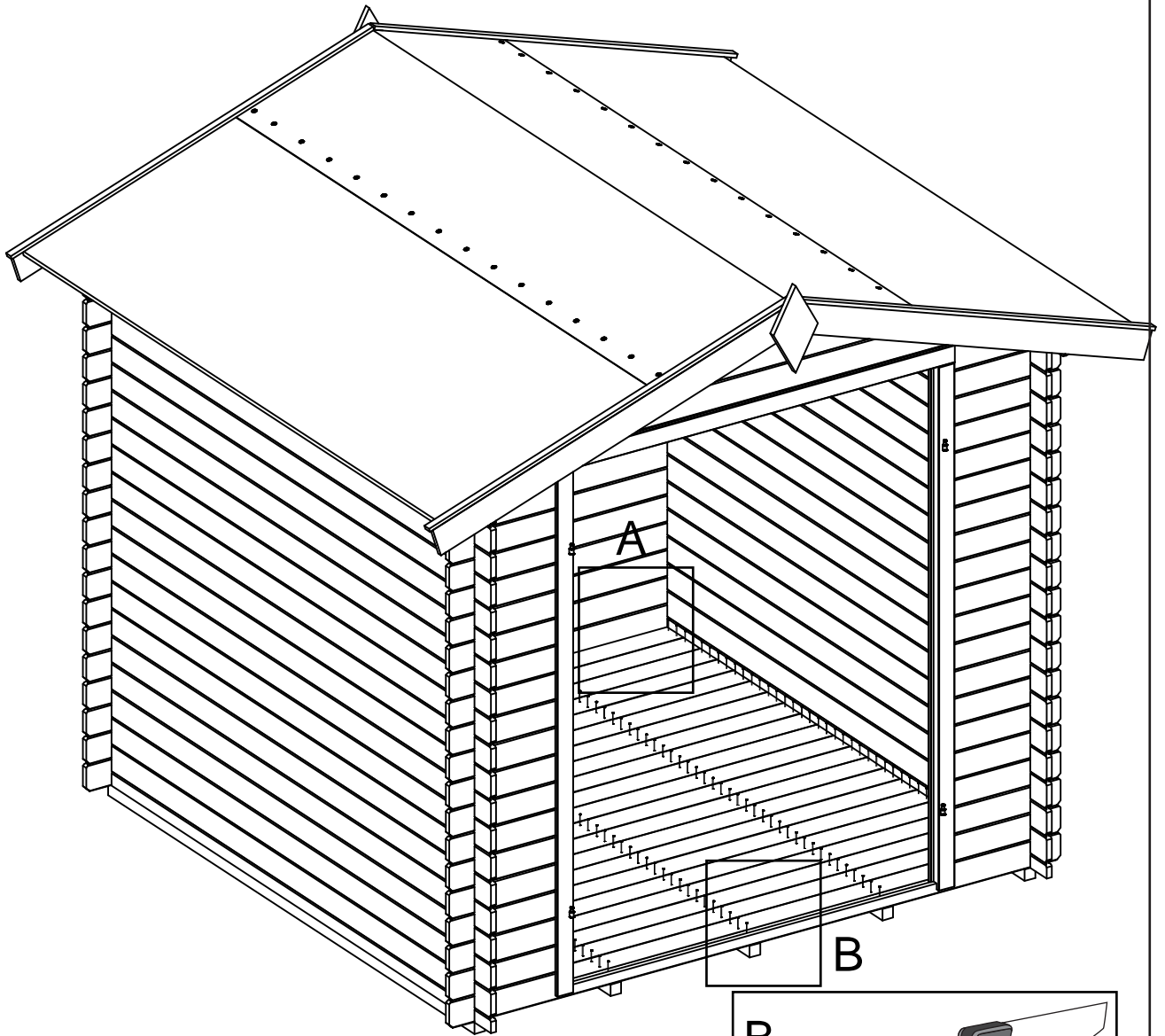



11

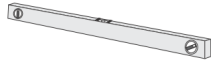

POS

15

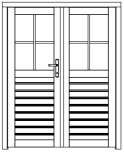

DDS NEWPORT-P-18 1X

A

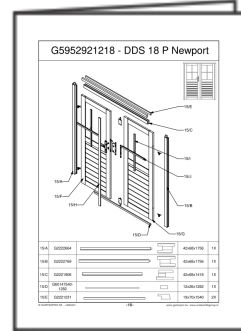



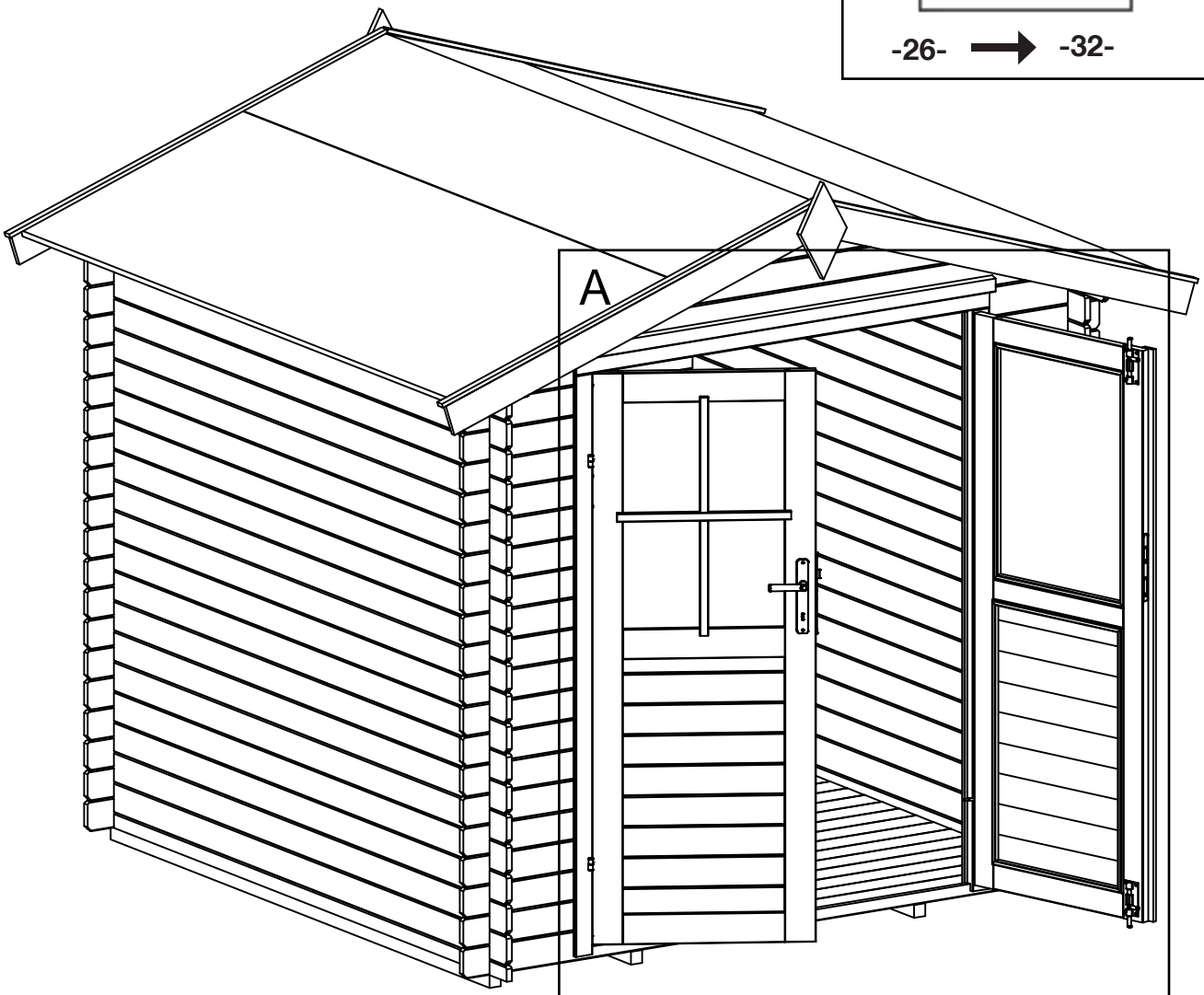



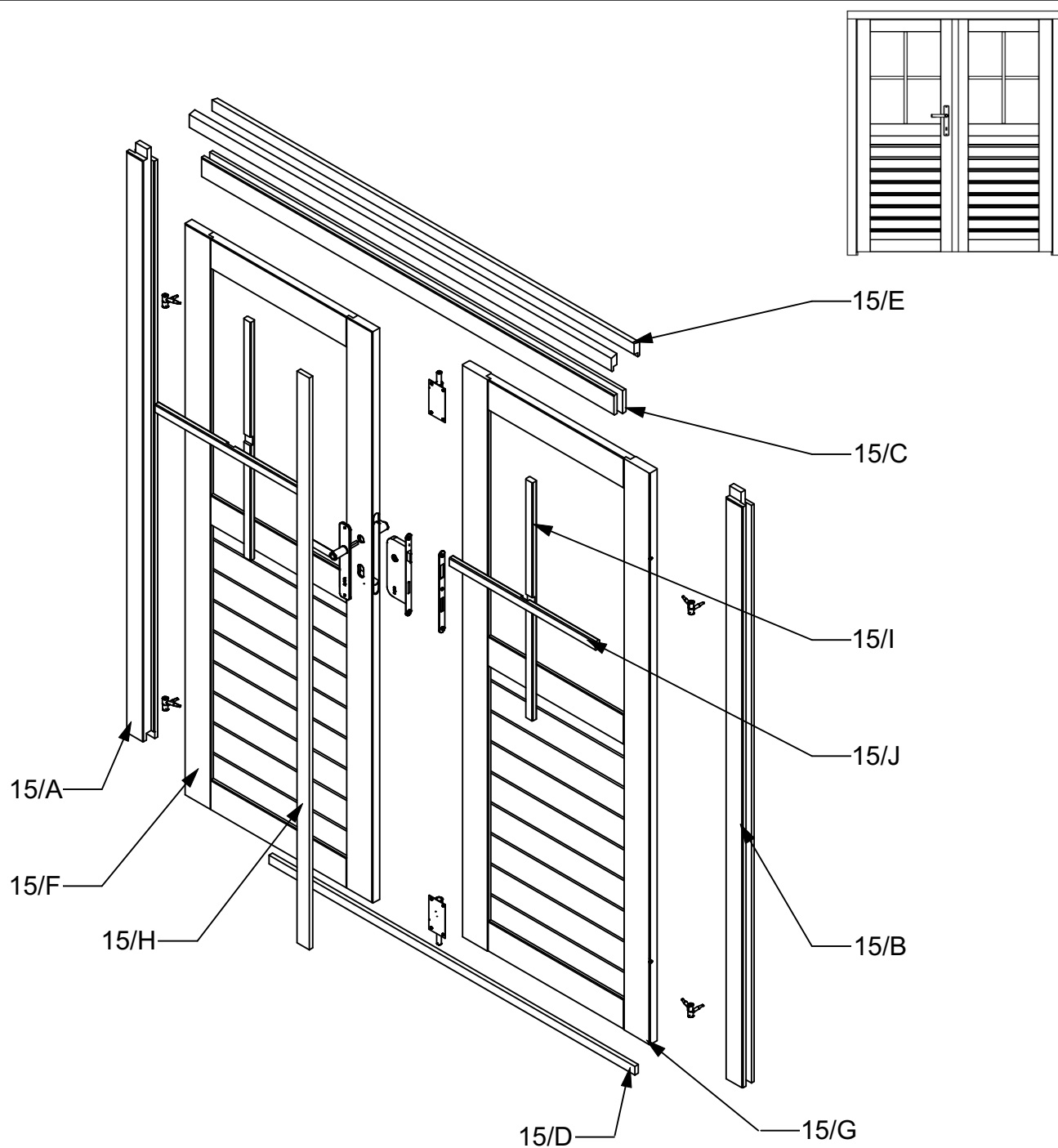

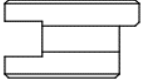
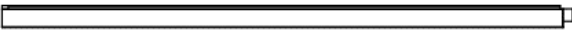
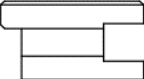

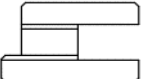

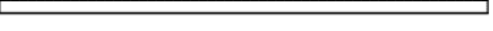
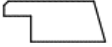

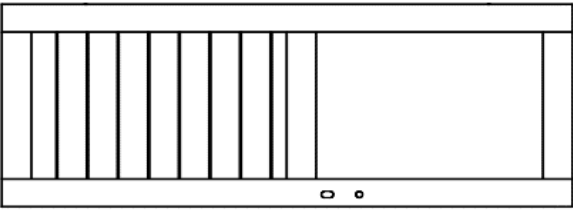
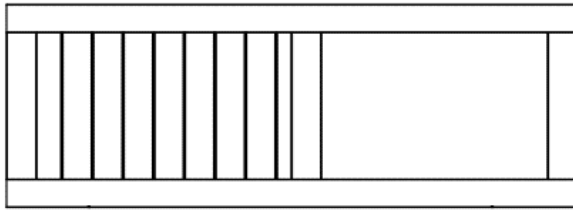
-26- → -32-

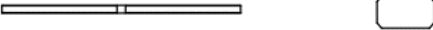
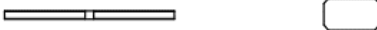

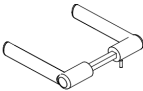
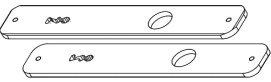
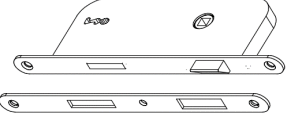
# G5952921218 - DDS 18 P Newport

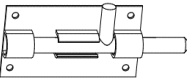

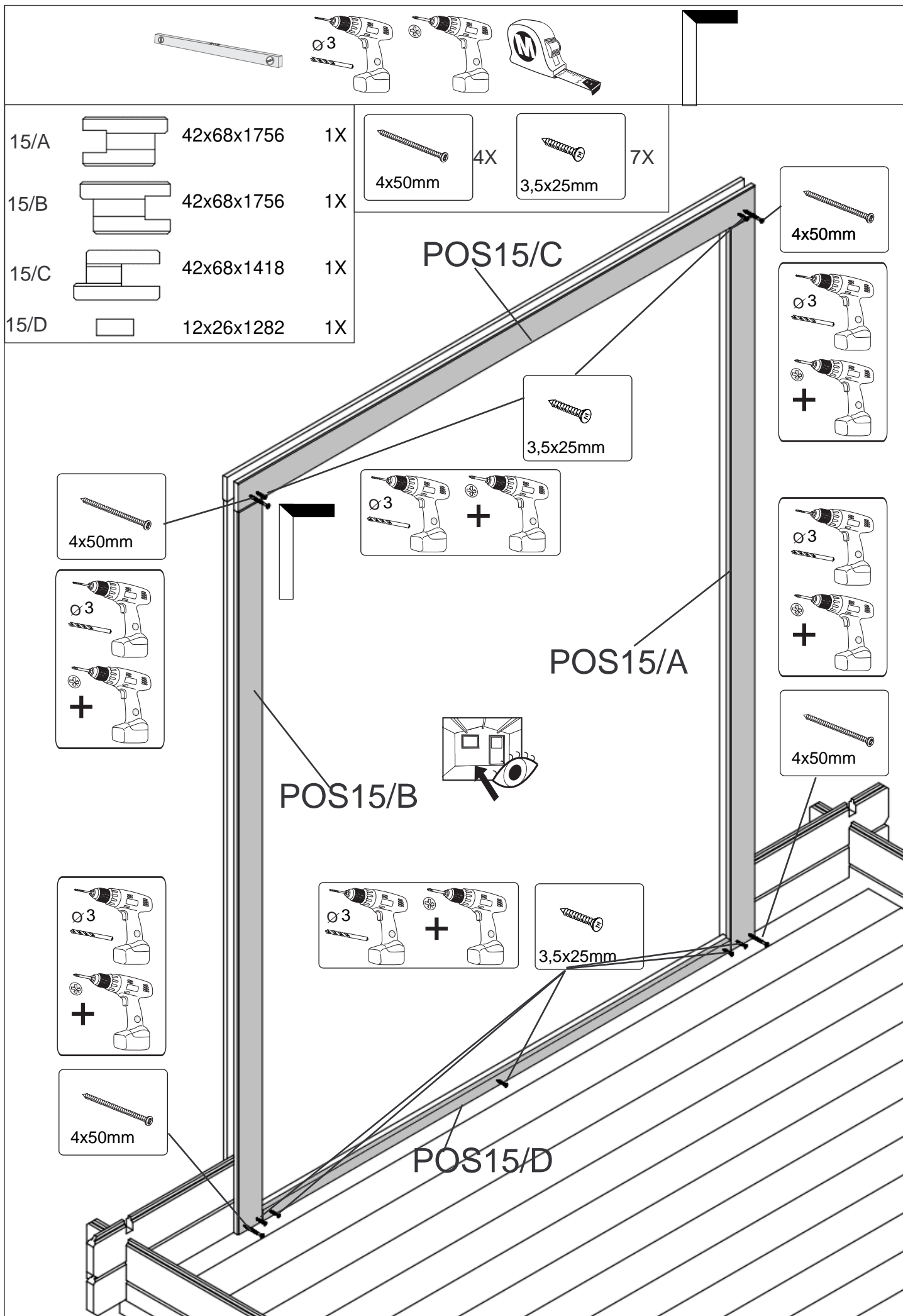

15/A	G2222664			42x68x1756	1X
15/B	G2222769			42x68x1756	1X
15/C	G2221906			42x68x1418	1X
15/D	G60147540-1282			12x26x1282	1X
15/E	G2221231			19x70x1540	2X

15/F	G2221049		Lap DDSNewp-P- Ü	1X
15/G	G2221048		Lap DDSNewp-P- Z	1X
15/H	G2222672		12x42x1699	1X
15/I	G60463921K- 710		15x25x710	2X
15/J	G60463921K- 510		15x25x510	2X
15/K	G5953733018		KellCs.DDS 18 Newport	1X
	G688254K		Kilincs 410 F1	1X
	G60146058		Cím EL74/90 Midi	1X
	G68155		Zár MIDI7 Kulcs+ütk.lem H	1X
	G60146123		Pipapánt 13x38	4X
	G60146052		100 mm	2X
	G60146097		3,5x25mm	24X
	G60146091		4,0x50mm	4X
	G6019938		1,6x30mm	24X

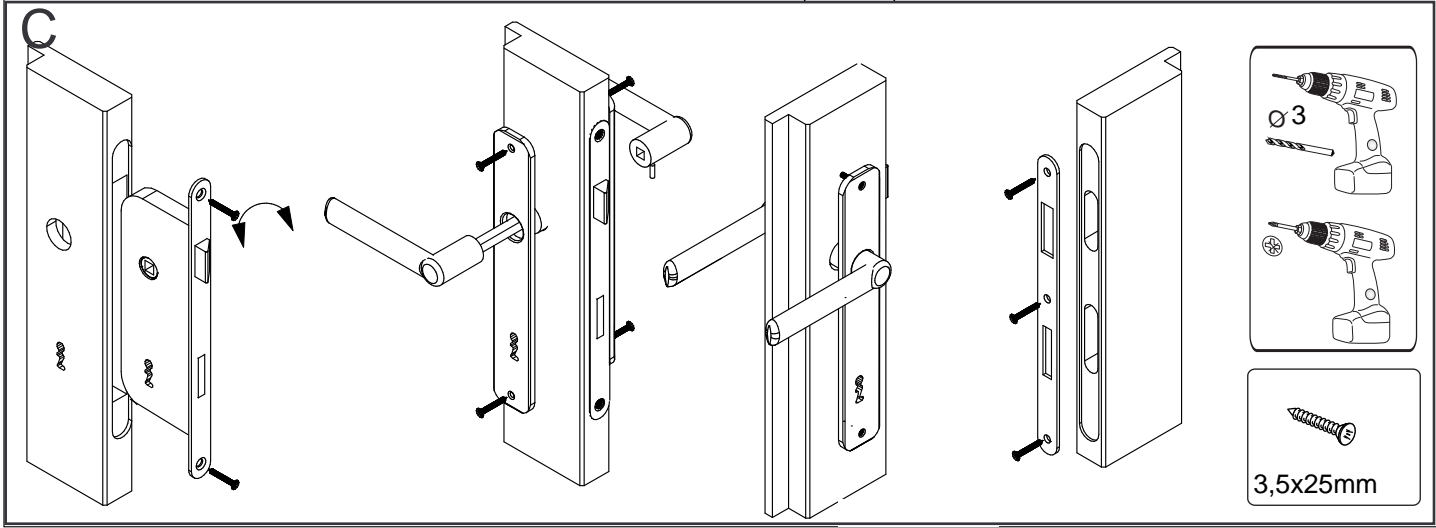
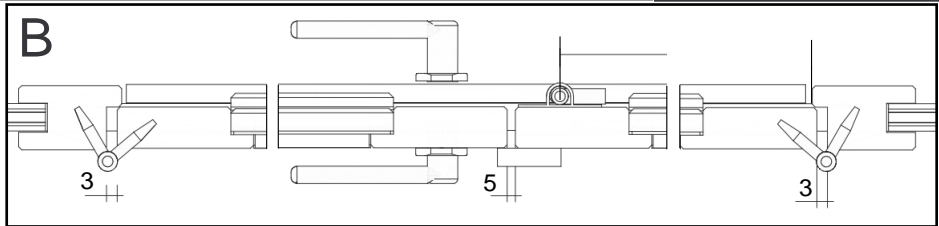
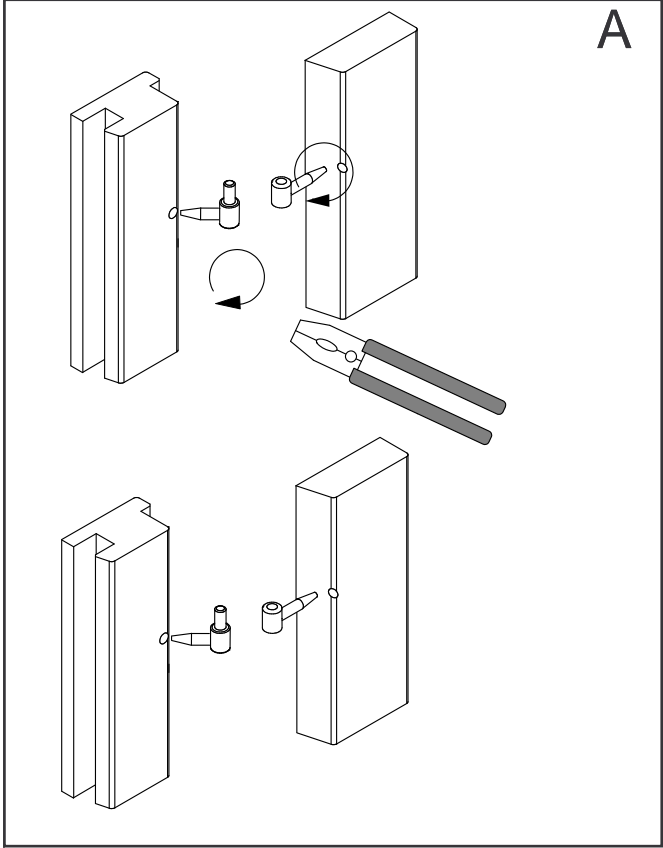
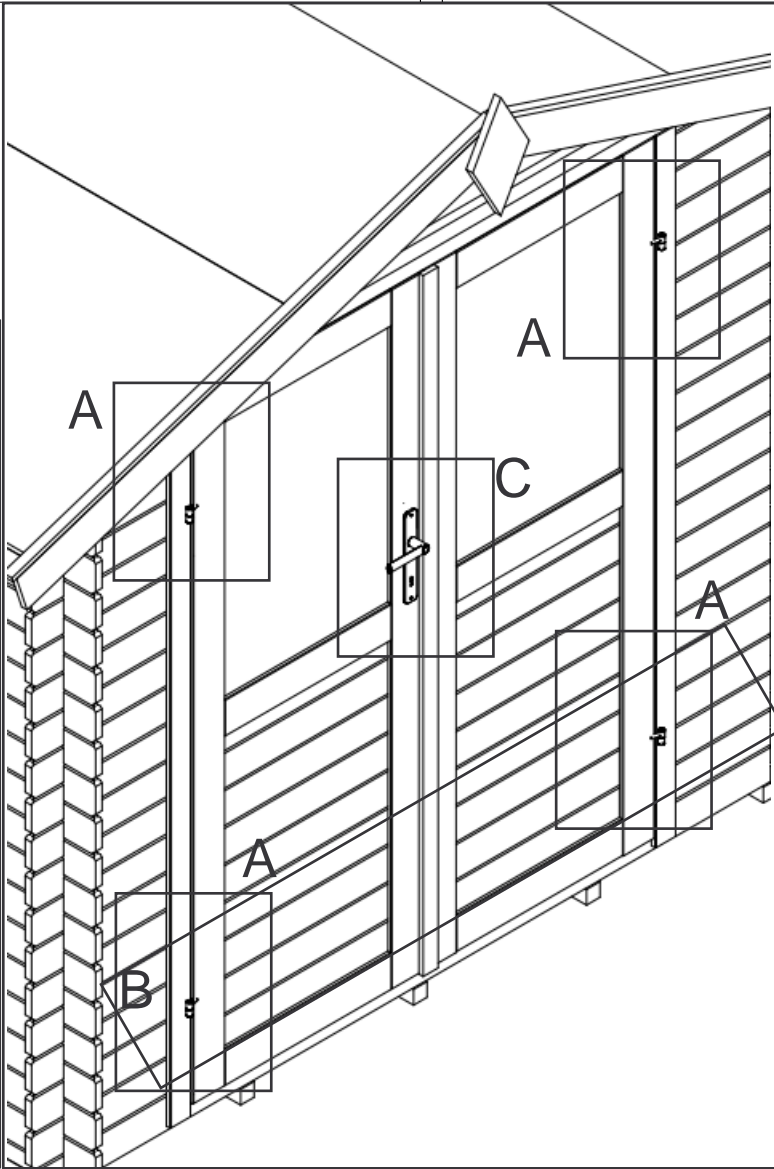
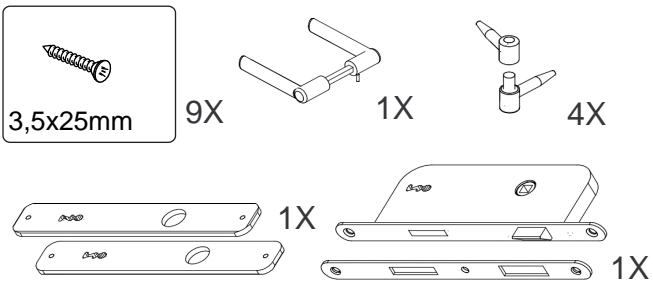
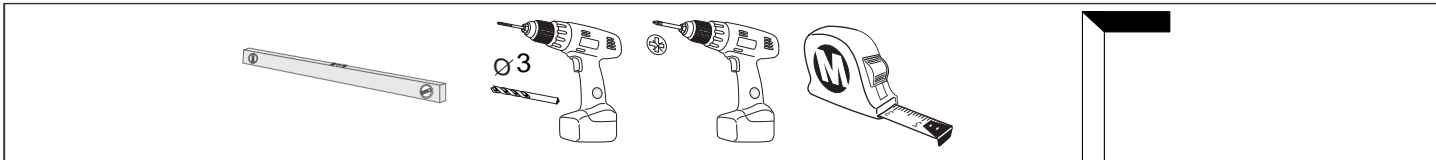

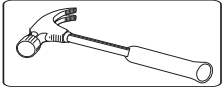

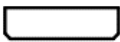

15/H		12x42x1699	1X
15/I		15x25x710	2X
15/J		15x25x510	2X

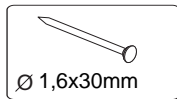
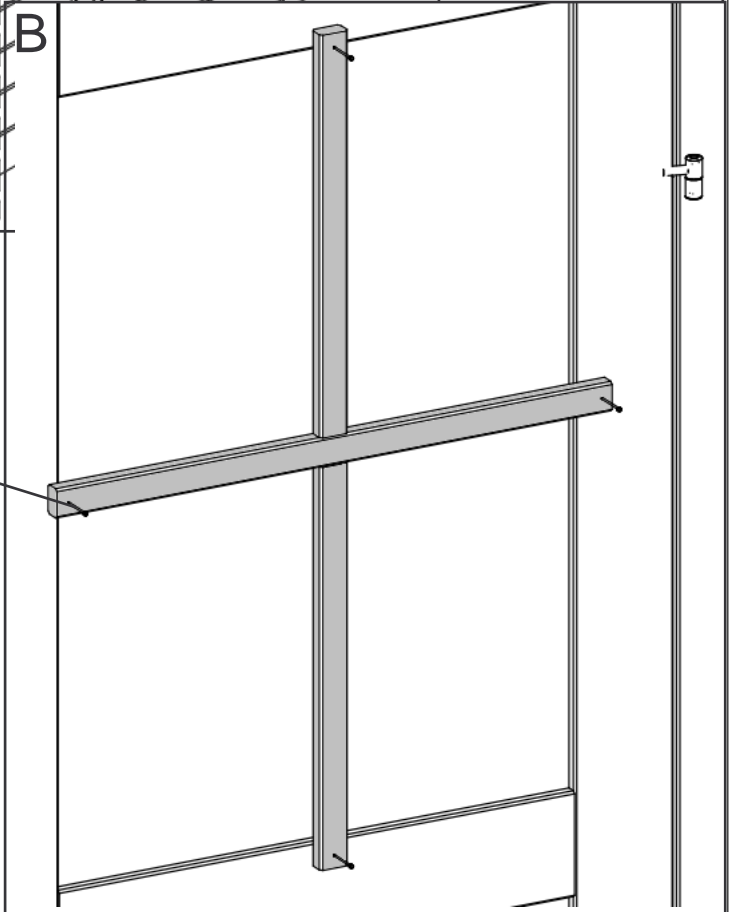
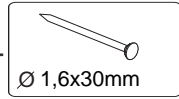
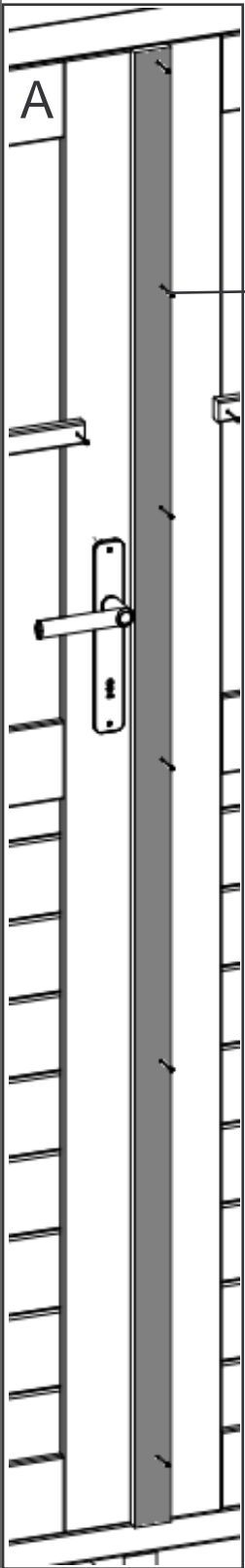
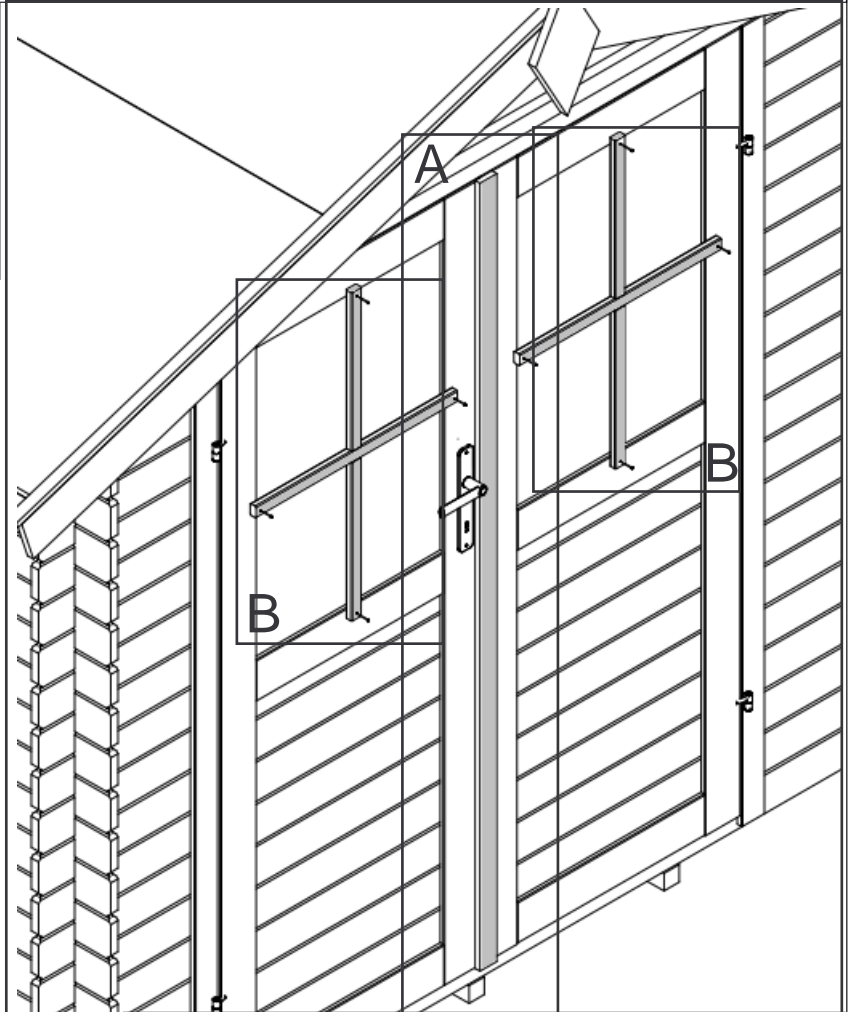
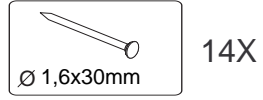

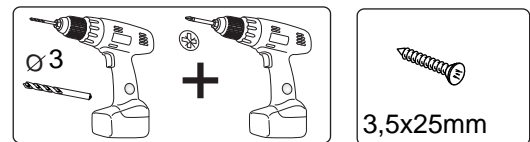
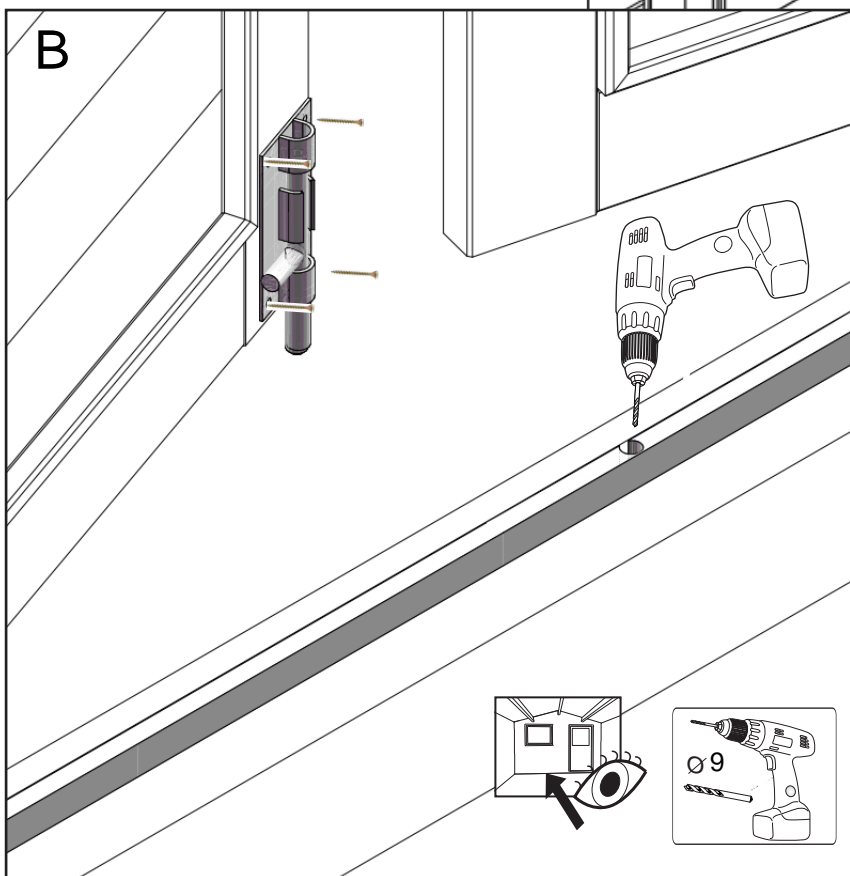
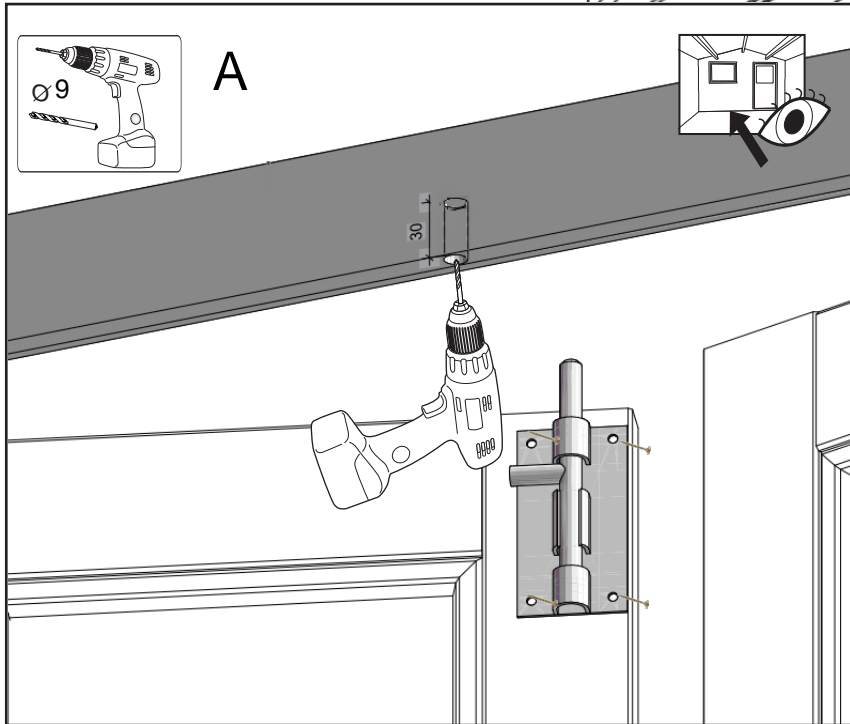
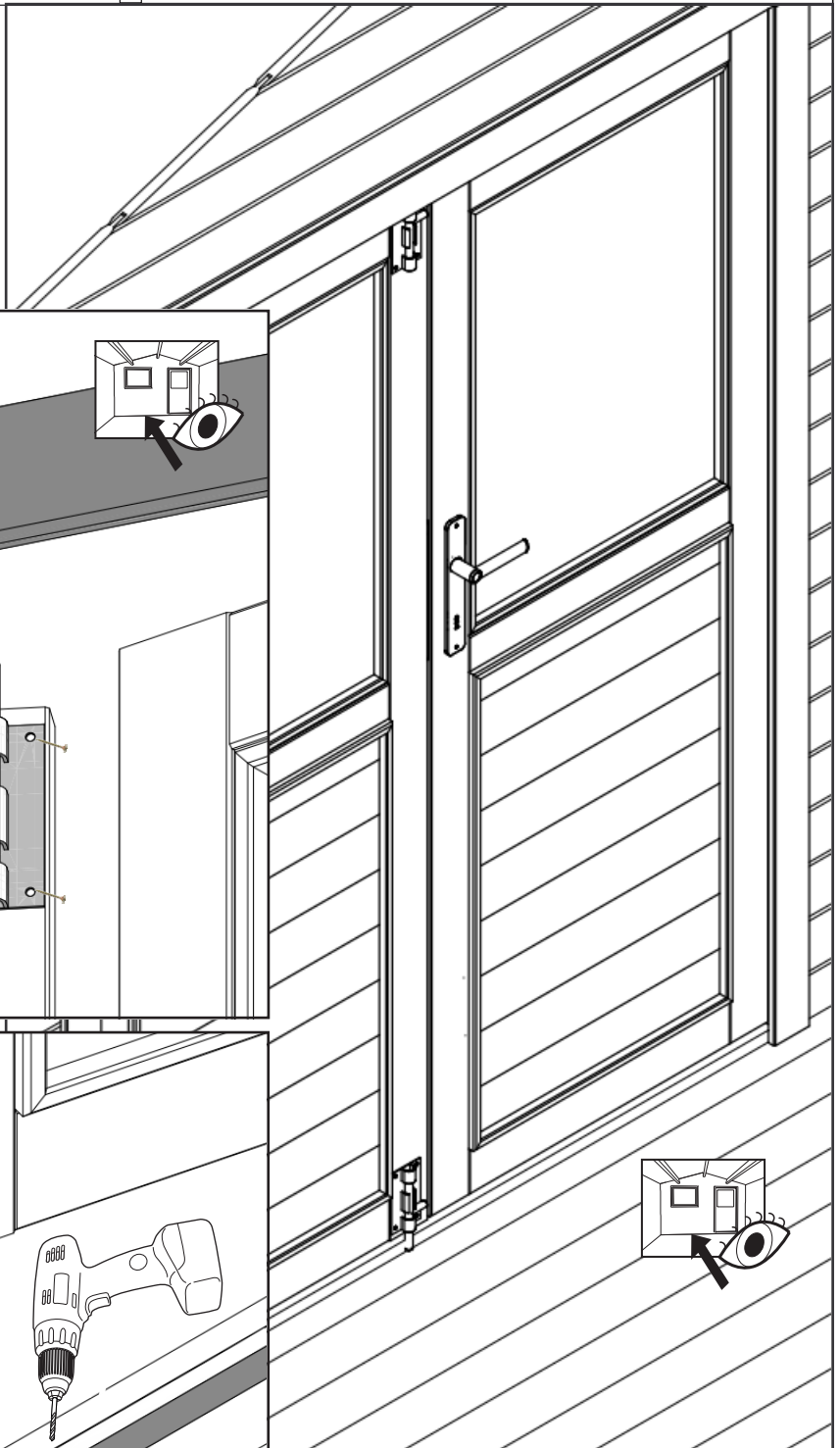
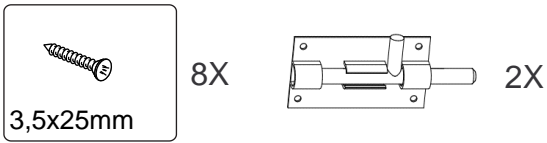

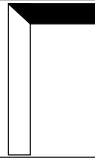
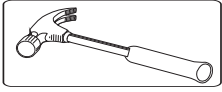

15/E

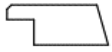

19x70x1540

2X

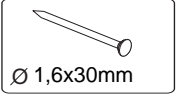

10X

Ø 1,6x30mm

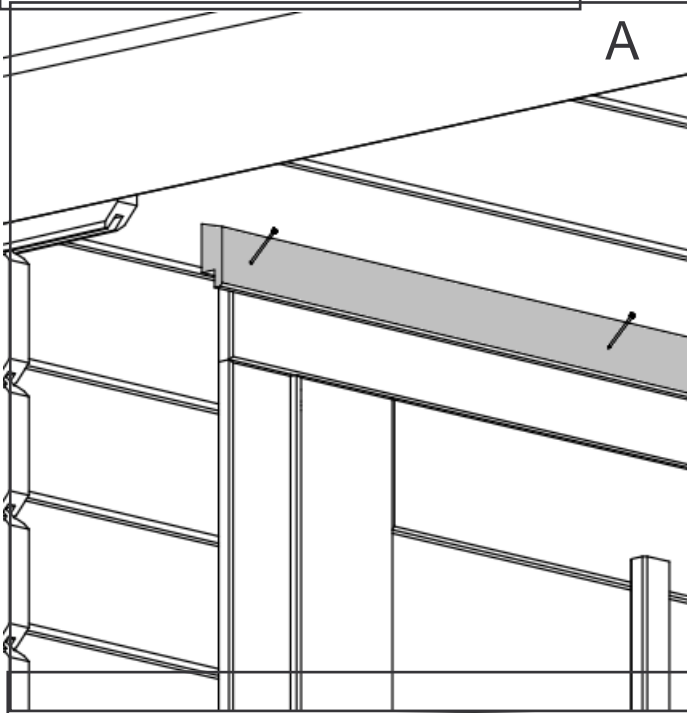
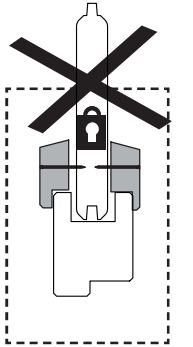
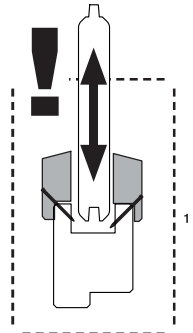
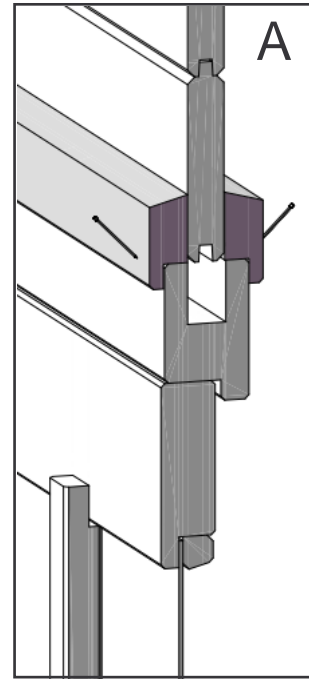



## Tisztítás

### ÉRTEŚÍTÉS!

#### Meghibásodás veszélye!

A szakszerűtlen használat kárt tehet a kerti faházban.

- A tisztításhoz ne használjon savat, oldószert, illetve fehérítőszeret tartalmazó vagy maró hatású tisztítószert.
- A tisztításhoz ne használjon drót- vagy fémszivacsot, dörzshatású vagy súrolószivacsot, kendőt, valamint kefét. Máskülönben kárt tehet velük a felületben.
- A tisztításához ne használjon gőzzel vagy magasnyomással tisztító készüléket.
- A kerti faházat csak hideg vagy langyos vízzel tisztítsa.

## Ápolás és karbantartás

### ÉRTEŚÍTÉS!

#### Meghibásodás veszélye!

A szakszerűtlen használat kárt tehet a kerti faházban.

- Rendszeresen ellenőrizze a kerti faházat, hogy nem sérült-e, nem lazultak-e meg a csavarkötései, illetve hogy nincsenek-e repedések a faanyagban.
- Ne kezelje a kerti faházat csúszós vagy mérgező festékekkel, mázzal.
- Ha friss mázréteget kíván felvinni, ugyanazt a lakkot vagy lazúrfestéket használja, mint amit első alkalommal használt.
- A szél vagy vihar könnyen belekaphat a kerti faházba. A csavarkötések emiatt könnyen meglazulhatnak. Erős szél vagy vihar után ellenőrizze, hogy az üregkamrás lemezek a helyükön vannak-e, és hogy a csavarkötések kellően zárnak-e.
- Három-négyhavonta ellenőrizze, hogy a kerti faház csavarkötései még mindig kellően erősek-e, és szükség esetén húzza meg őket újra.

- A kerti faház belső felületét, valamint az ajtót a helyi adottságoktól függetlenül, de legalább háromévenként nedvességcsökkentő páccal kezelje.
- A pácnak belső és külső felhasználásra egyaránt alkalmasnak kell lennie. A legjobb, ha ugyanazt a pácot használja erre a célra, amit kezdetben is használt. Teljesen normális jelenség, tehát nem számít hiányosságnak, ha az egyes elemek külseje idővel megváltozik. Mivel a fa természetes termék, ezért az egyes elemek külsőleg alapvetően különböznek egymástól. A faanyag kezelésére vonatkozó további információkat a szakkereskedésekben kaphat.
- A zárat évente legalább egy alkalommal kezelje grafitporral.

## Hibaelhárítás módja

Kár	Ok	Javítás
A fali gerendák között rések keletkeztek.	Akkor keletkeznek rések, ha például a faanyag nyáron rendkívüli szárazságnak van kitéve.	<ol style="list-style-type: none"> <li>1. Ha szeretne biztos lenni abban, hogy a felső falgerenda rajta fekszik-e az ajtókereten, akkor az ajtó belső oldalán távolítsa el az ajtókeret felső takarólécét.</li> <li>2. Egy rés megszüntetéséhez belül csavarozza le az ajtókeret takarólécét.</li> <li>3. Távolítsa el az ajtót és az ajtókeretet.</li> <li>4. Egy fűrész segítségével bővítse ki az ajtónyílást a felső oldalon (a rés nagyságától függően, max. 1 cm-t).</li> <li>5. Ha a rés nem tűnik el, akkor egy gumikalapáccsal enyhén üssön rá a tetőre a sarokkötés felett, amíg a falgerenda vissza nem kerül az eredeti állapotába.</li> <li>6. Építse vissza az ajtókeretet és az ajtót.</li> </ol>
A csap és a horony megsérült.	Előfordulhat, hogy szállítás közben kissé megsérül a csap és a horony.	A csap és a horony enyhe sérülése nem befolyásolja a kerti faház stabilitását. Amíg az összeszereléskor biztosítva van a csap és horony közötti fedés, addig nincs ok reklamációra.

## Műszaki adatok

Modell:	Kerti faház
Cikkszám:	713394
Ablakok:	standard kivitelben nem valódi üveggel felszerelve (az üvegtörés ennélfogva nem képezi reklamáció alapját valódi üveg leszállí-tását)
Falvastagság:	18 mm
Súly:	260 kg
Méretetek:	200 × 200 × 225 cm

## Leselejtezés

### A csomagolás leselejtezése



A csomagolást szétválogatva tegye a hulladékba. A kartont és papírt a papír, a fóliát a műanyag szelektív hulladékgyűjtőbe tegye.

### A kerti faház leselejtezése

- A kerti faházat az adott országban érvényes törvényeknek és előírásoknak megfelelően selejtezze le.
-



### **Disztribútor:**

Gartenpro Kft. Soproni uti  
Ipartelep 9444  
Fertőszentmiklós  
Ungarn



### **Gyártó:**

CARSTENSEN IMPORT-EXPORT  
HANDELSGESELLSCHAFT MBH  
WERNER-VON-SIEMENS-STR. 3-7  
D-25479 ELLERAU  
GERMANY

#### **ÜGYFÉLSZOLGÁLAT**

727724

  +36 99 544 598

 [www.carstensen.de](http://www.carstensen.de)

A FOGYASZTÁSI CIKK TÍPUSA:  
Kerti Faház

06/2023

# 3

ÉV  
JÓTÁLLÁS