



Navodila za
uporabo

FERREX[®]

**40 V AKUMULATORSKA
VERIŽNE ŽAGA -
Z BREŽKRTACNIM MOTORJEM**



ZVORNA NAVODILA ZA UPORABO

Vsebina

Pregled	3
Vsebina embalaže / deli opreme.....	10
V splošnem	11
Simboli	12
Predvidena uporaba.....	14
Vsebina škatle.....	14
Splošna varnostna opozorila za električno orodje	15
Varnost na delovnem mestu	15
Električna varnost	16
Varnost oseb	16
Uporaba električnega orodja in ravnanje z njim	17
Uporaba akumulatorskega orodja in ravnanje z njim	17
Servis.....	18
Varnostni napotki za verižne žage	19
Dodatna varnostna navodila za baterije in polnilnike.....	20
Previdnostni ukrepi proti povratnemu sunku	20
Omejitve	22
Obladovanje tveganj	22
Sestavljanje	23
Namestitev meča in verige (slika B-F)	23
Olje za mazanje verige (slika G).....	24
Priprava	25
Preverjanje stanja baterije (slika I)	25
Polnjenje baterije	25
Vstavljanje/odstranjevanje baterije	25
Upravljanje/uporaba	25
Pred uporabo nove motorne žage	25
Zagon in zaustavitev motorne žage.....	26
Zagon verižne žage (slika J)	26
Zaustavitev verižne žage	26
Uporaba verižne zavore (slika J).....	26
Splošna navodila za žaganje.....	27
Sečnja	27
Odstranjevanje vej.....	28
Razrez	29
Razrezovanje s pomočjo kože	29
Tehnični podatki.....	30
Informacije o hrupu/vibracijah.....	31
Hrup.....	31

Vrednosti vibracij	31
Čiščenje in vzdrževanje	32
Naoljite rezalne zobe meča	32
Vzdrževanje meča	33
Ostrenje verige.....	33
Meč.....	35
Vzdrževanje verige.....	35
Odpravljanje težav	37
Shranjevanje.....	38
Garancija	38
Okolje.....	39
Odlaganje stroja med odpadke	39
Odlaganje embalaže med odpadke.....	39
Odlaganje baterije med odpadke	39
Izjava o skladnosti.....	40



B



C







H

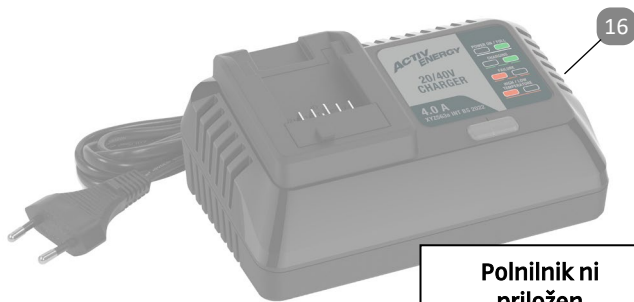

Polnilnik ni priložen

I

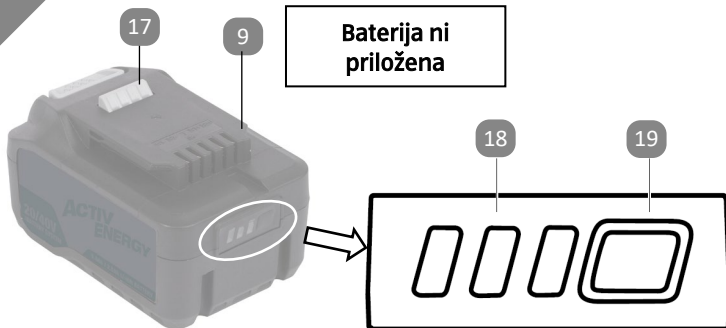

Baterija ni priložena

J



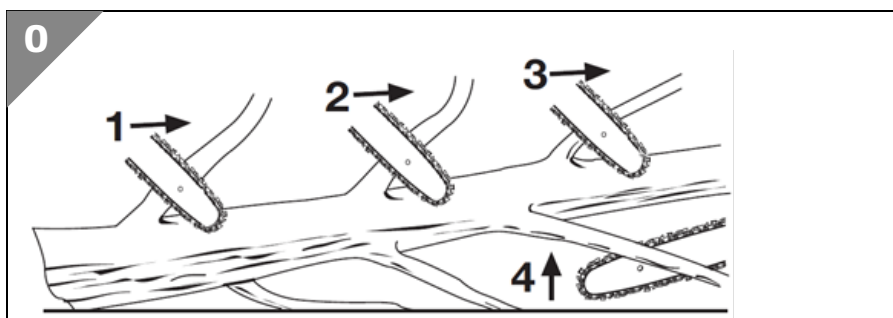
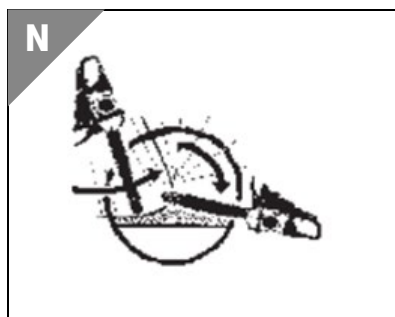
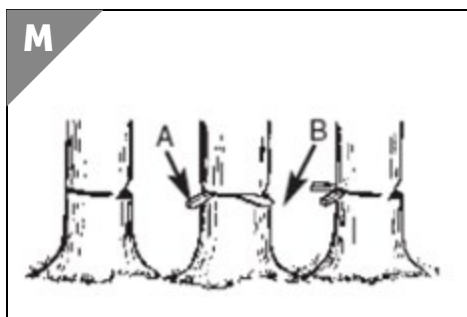
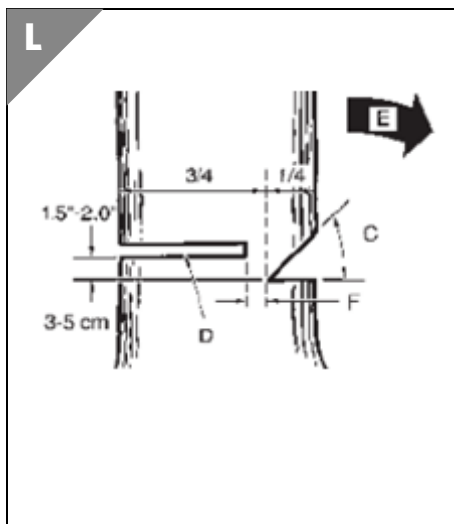
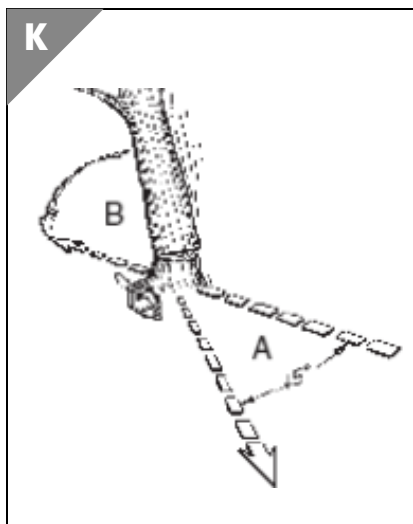

P



Q



R



S



Vsebina embalaže / deli opreme

- 1 Veriga
- 2 Meč
- 3 Ročica zavore verige / sprednji ščitnik roke
- 4 Sprednji ročaj
- 5 Pokrov rezervoarja za olje
- 6 Gumb LOCK-OFF
- 7 Zadnji ročaj
- 8 Stikalo za vklop oz. izklop (sprožilno stikalo)
- 9 Priklop baterije (ni priložena)
- 10 Zatič (trn)
- 11 Lovilec verige
- 12 Pokrov meča
- 13 Napenjalno kolo
- 14 Nastavitveno kolo za napenjalec verige
- 15 Okno za prikaz nivoja olja
- 16 Polnilnik (ni priložen)
- 17 Gumb za odklepanje/zaklepanje baterije
- 18 Indikator napolnjenosti baterije
- 19 Gumb za indikator napolnjenosti baterije

V splošnem

- VERIŽNA ŽAGA Z BLAŽENJEM POVRATNEGA SUNKKA vam pomaga prestreči povratne sunke s posebej zasnovanimi varnostnimi napravami.
- VERIŽNA ZAVORA je varnostna funkcija, ki zmanjša možnost poškodb zaradi povratnega sunka, tako da v le nekaj milisekundah ustavi verigo. Aktivirate jo z vzvodom verižne zavore.
- Stroj se izklopi takoj, ko preklopite stikalo za vklop/izklop. Za zagon ali ponovni zagon motorja je treba varnostno zaporo stikala potisniti naprej, nato pa pritisniti in pridržati varnostni sprožilec.
- Varnostno stikalo (= gumb »LOCK-OFF« (6)) preprečuje nenameren zagon motorja. Stikalo za vklop/izklop (= sprožilno stikalo) (8)) je mogoče pritisniti le, če varnostno stikalo (gumb LOCK-OFF (6)) potisnete naprej.
- VZVOD VERIŽNE ZAVORE / VAROVALO ZA ROKO ščiti levo roko upravljavca, če bi ta zdrsnila s sprednjega ročaja, medtem ko je žaga aktivirana.
- LOVILNIK VERIGE zmanjša nevarnost poškodb, če bi se med delom veriga strgala ali snela. Lovilnik verige je zasnovan tako, da prestreže udarec verige.

OPOZORILO

Dobro se seznanite z žago in njenimi deli.



Pazite se povratnega sunka. Verižno žago med delom trdno držite z obema rokama. Pred delom z verižno žago zaradi lastne varnosti preberite in si zapomnite varnostna navodila v nadaljevanju tega priročnika. Nepravilna uporaba lahko povzroči hude telesne poškodbe.

Priročnik preberite in ga shranite.



POZOR! Pred uporabo izdelka natančno preberite navodila za uporabo. Bodite posebej pozorni na varnostna navodila in opozorila. Neupoštevanje navodil v tem dokumentu lahko povzroči resne telesne poškodbe ali poškodbe izdelka.

Upoštevajte veljavne lokalne ali nacionalne predpise za uporabo tega izdelka. Navodila hranite na varnem mestu za nadaljnjo uporabo. Če izdelek izročite tretjim osebam, jim obvezno izročite ta navodila.

Simboli

V tem priročniku in/ali na stroju so uporabljeni naslednji simboli:

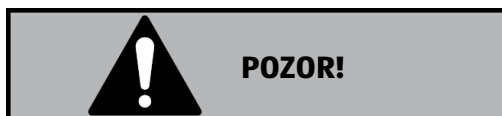

Ta opozorilni simbol/beseda označuje nevarnost s srednjo stopnjo tveganja, ki lahko privede do smrti ali resne poškodbe, če se ji ne izognemo.

OPOZORILO

Ta opozorilni simbol/beseda opozarja na možnost poškodb na lastnini.



Ta ikona pomeni uporabne dodatne informacije o uporabi.



Skladno z ustreznimi varnostnimi standardi veljavnih direktiv Evropske unije.



Pred uporabo si preberite navodila.



Nosite zaščito za oči.



Nosite zaščito za sluh.



Nosite zaščitne rokavice.



Stroja nikoli ne uporabljajte v dežju ali v vlažnih ali mokrih razmerah. Vlaga predstavlja nevarnost električnega udara.



Pred vsako prilagoditvijo, čiščenjem in vzdrževanjem vedno najprej izvlecite baterijo.



Možnost povratnih udarcev!



Možnost povratnih udarcev!

Med uporabo motorne žage nikoli ne držite le z eno roko!

Vedno jo držite z obema rokama!

Izogibajte se stiku s konico meča!



Električnega orodja ne smete odvreči med gospodinjske odpadke.



Raven zvočne moči LWA Max. zagotovljena v dB v skladu z direktivo o emisiji hrupa.

Predvidena uporaba

Baterijska verižna žaga je primerna samo za zasebne uporabnike za amaterska in »naredi sam« opravila.

Ni za uporabo za profesionalno obrezovanje in sečnjo.

Naprava je namenjena samo za zunanjo uporabo.

Verižna žaga je zasnovana samo za rezanje lesa, na primer vej, debel, hlodov in tramov premera največ dolžine meča.

Iz varnostnih razlogov je treba za ustrezen nadzor verižno žago med uporabo ves čas držati z obema rokama.

Zasnovana je za uporabo s strani odraslih oseb, ki so v zadostni meri usposobljene glede nevarnosti in preventivnih ukrepov pri uporabi verižne žage.

Verižne žage ne smejo uporabljati otroci ali osebe, ki nimajo ustrezne osebne varovalne opreme in oblačil.

Vsi drugi nameni uporabe so izrecno izključeni in veljajo za neprimerno uporabo.

Proizvajalec in trgovec ne prevzemata odgovornosti za škodo, nastalo zaradi nepravilne ali nenamenske uporabe.

Vsebina škatle

- Odstranite ves embalažni material.
- Odstranite preostalo embalažo in morebitne listke z navodili.
- Preverite, ali se v škatli nahajajo vsi deli z zgornjega seznama.
- Preverite za morebitnimi transportnimi poškodbami na napravi, napajalnem kablu, električnem vtiču in vsej ostali opremi.
- Embalažni material hranite vsaj do konca garancijske dobe. Za tem ga zavržite v skladu z lokalnim sistemom za odpadke.



Embalažni material ni igrača! Otrokom ne dovolite igre s plastičnimi vrečkami! Obstaja nevarnost zadušitve!

Vsebina embalaže:

1 x baterijska verižna žaga –
brezkrtačni motor

1 x veriga

1 x meč (z verižnikom)

1 x pokrov meča

1 x pokrov verižnika

1 x steklenička za olje s 100 ml olja

1 x priročnik za uporabo

1 x garancijska karta

Ta naprava je dobavljena brez baterije in polnilnika. Te je treba kupiti posebej.

Napravo lahko uporabljate samo z 20/40 V baterijo Activ Energy®.



Če kateri koli del manjka ali je poškodovan, se obrnite na svojega prodajalca.

Izdelka ne uporabljajte, če kateri koli od delov manjka ali pa vsi okvarjeni deli niso bili zamenjani.

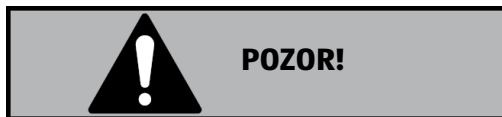

Uporaba nepopolnega ali poškodovanega izdelka predstavlja nevarnost za ljudi in lastnino.

Splošna varnostna opozorila za električno orodje



OPOZORILO! Preberite si vsa varnostna opozorila in navodila.

Posledice neupoštevanja varnostnih opozoril so lahko električni udar, požar in/ali hude telesne poškodbe.

Vsa varnostna opozorila in navodila shranite za v prihodnje.

Pojem "orodje", ki smo ga uporabili v varnostnih opozorilih, se nanaša na električno orodje za priklop na električno omrežje (s priključnim kablom) in na električno orodje na baterijski pogon (brez priključnega kabla).

Varnost na delovnem mestu

- a) Poskrbite, da bo vaše delovno mesto vedno čisto in dobro osvetljeno. *Nered ali neosvetljena delovna območja lahko povzročijo nezgode.*
- b) Prosimo, da električnega orodja ne uporabljate v okolju, kjer je nevarnost eksplozije in v katerem se nahajajo gorljive tekočine, plini ali prah. *Električna orodja povzročajo iskrenje, zato se gorljiv prah ali pare lahko vnamejo.*
- c) Ne dovolite otrokom in drugim osebam, da bi se med delom približale električnemu orodju. *Druge osebe lahko odvrnejo vašo pozornost in izgubili boste nadzor nad orodjem.*

Električna varnost

- a) **Priključni vtič električnega orodja mora ustrezati vtičnici. Vtiča pod nobenim pogojem ne smete spreminjati. Uporaba adapterskih vtičev v kombinaciji z zaščitnim ozemljenim električnim orodjem ni dovoljena. Nespremenjen vtič in ustrezna vtičnica zmanjšujeta nevarnost električnega udara.**
- b) **Izogibajte se telesnemu stiku z ozemljenimi površinami, na primer s cevmi, grelci, štedilniki in hladilniki. Če je ozemljeno tudi vaše telo, obstaja povečano tveganje električnega udara.**
- c) **Zavarujte električno orodje pred dežjem in vlago. Vstop vode v električno orodje povečuje nevarnost električnega udara.**
- d) **Električnega kabla ne uporabljajte za prenašanje ali obešanje električnega orodja in ne vlecite vtiča iz vtičnice tako, da vlečete za kabel. Kabel zavarujte pred vročino, oljem, ostrimi robovi in premikajočimi se deli orodja. Poškodovan ali zavozlan kabel povečuje nevarnost električnega udara.**
- e) **Če električno orodje uporabljate na prostem, uporabljajte samo podaljšek, ki je primeren tudi za delo na prostem. Uporaba podaljševalnega kabla, ki je primeren za uporabo na prostem, zmanjšuje nevarnost električnega udara.**
- f) **Če se ne morete izogniti uporabi orodja v vlažnem okolju, uporabite zaščitno stikalo okvarnega toka. Uporaba zaščitnega stikala okvarnega toka zmanjša tveganje električnega udara.**

Varnost oseb

- a) **Bodite zbrani in pazite, kaj delate. Dela z električnim orodjem se lotite razumno. Nikoli ne uporabljajte orodja, če ste utrujeni ali pod vplivom drog, alkohola ali zdravil. Trenutek nepazljivosti pri uporabi električnega orodja lahko privede do resnih poškodb.**
- b) **Uporabljajte osebno zaščitno opremo in vedno nosite zaščitna očala. Uporaba osebne zaščitne opreme, na primer protiprašne maske, nedrsečih zaščitnih čevljev, zaščitne čelade in glušnikov, odvisno od vrste in načina uporabe električnega orodja, zmanjšuje tveganje telesnih poškodb.**
- c) **Preprečite nenameren zagon orodja. Preden električno orodje priključite na električno omrežje in/ali akumulatorsko baterijo, ga dvignite ali nosite, se prepričajte, da je izključeno. Če med prenašanjem električnega orodja prst držite na stikalu oziroma če na električno omrežje priključite vklopljeno orodje, lahko pride do nezgode.**
- d) **Preden vklopite električno orodje, z njega odstranite nastavitvena orodja ali vijačni ključ. Orodje ali ključ na vrtečem se delu orodja lahko privedeta do poškodb.**
- e) **Izogibajte se neobičajni telesni drži. Poskrbite za varno stojišče in ohranite ravnotežje. Tako boste lahko v nepričakovani situaciji bolje obvladali električno orodje.**

- f) **Nosite primerna oblačila. Ne nosite širokih oblačil ali nakita. Lasje, oblačila in rokavice ne smejo priti v stik s premikajočimi se deli orodja.** *Ne nosite ohlapne obleke ali nakita, ker ju lahko zagrabijo premikajoči se deli orodja.*
- g) **Če je na orodje možno namestiti priprave za odsesavanje in prestrezanje prahu, se pripravite, da so le-te priključene in jih uporabljate na pravilen način.** *Uporaba priprav za odsesavanje prahu zmanjšuje ogroženost zaradi prahu.*
- h) **Ne nasedajte lažni varnosti in ne izkrivljajte varnostnih navodil za električno orodje, tudi če ste se z njim po večkratni uporabi dobro seznanili.** *Nepredvidna uporaba lahko povzroči hude telesne poškodbe že v delčku sekunde.*

Uporaba električnega orodja in ravnanje z njim

- a) **Ne preobremenjujte orodja. Uporabljajte samo električno orodje, ki je predvideno za opravljanje vašega dela.** *Z ustreznim električnim orodjem boste delali bolje in varneje v predvidenem območju zmogljivosti.*
- b) **Ne uporabljajte električnega orodja, ki ima pokvarjeno stikalo.** *Električno orodje, ki ga ni možno vklopiti ali izklopiti, je nevarno in ga je treba popraviti.*
- c) **Pred nastavljanjem orodja, menjavo opreme in odlaganjem orodja izvalcite vtič iz vtičnice in/ali odstranite akumulatorsko baterijo iz orodja.** *Ta previdnostni ukrep onemogoča nepredviden zagon električnega orodja.*
- d) **Električna orodja, ki jih ne uporabljate, shranjujte izven dosega otrok. Orodja ne smejo uporabljati osebe, ki niso seznanjene z delovanjem orodja oziroma niso prebrale teh navodil za uporabo.** *Električna orodja so nevarna, če jih uporabljajo neizkušene osebe.*
- e) **Skrbno vzdržujte električna orodja. Preverite, ali premikajoči se deli delujejo brezhibno in se ne zatikajo, oziroma ali kakšen del orodja ni zlomljen ali poškodovan do te mere, da bi oviral delovanje električnega orodja. Pred ponovno uporabo je treba poškodovan del orodja popraviti.** *Vzrok za številne nezgode so prav slabo vzdrževana električna orodja.*
- f) **Rezalna orodja naj bodo ostra in čista.** *Skrbno negovana rezalna orodja z ostrimi robovi se manj zatikajo in so bolj vodljiva.*
- g) **Električno orodje, pribor, nastavke itd. uporabljajte v skladu s temi navodili. Pri tem upoštevajte delovne pogoje in vrsto dela, ki ga nameravate opravljati.** *Uporaba električnega orodja v druge, nepredvidene namene, lahko privede do nevarnih situacij.*
- h) **Ročaje vzdržujte suhe, čiste – brez olja in masti.** *Spolzki ročaji in prijemalne površine ne omogočajo varne uporabe in nadzora električnega orodja v nepredvidenih okoliščinah.*

Uporaba akumulatorskega orodja in ravnanje z njim

- a) **Akumulatorske baterije polnite samo v polnilnikih, ki jih priporoča proizvajalec.** *Na polnilniku, predvidenem za polnjenje določene vrste*

akumulatorskih baterij, lahko pride do požara, če ga uporabite za polnjenje drugih vrst akumulatorskih baterij.

- b) Za pogon električnih orodij uporabljajte samo zanje predvidene akumulatorske baterije.** *Uporaba drugačnih akumulatorskih baterij lahko povzroči telesne poškodbe in požar.*
- c) Akumulatorska baterija, ki ni v uporabi, ne sme priti v stik s pisarniškim sponkami, kovanci, ključi, žblji, vijaki ali z drugimi kovinskimi predmeti, ki bi lahko povzročili premostitev kontaktov.** *Kratek stik med kontakti akumulatorske baterije lahko povzroči opeklino ali požar.*
- d) Pri napačni uporabi lahko iz akumulatorske baterije izteče tekočina.** *Izogibajte se stiku z njo. Če vseeno pride do stika, prizadeto mesto izperite z vodo. Če pride tekočina v oči, po izpiranju poiščite zdravniško pomoč. Iztekajoča tekočina lahko povzroči draženje kože in opeklino*
- e) Ne uporabljajte poškodovane ali prirejene baterije.** *Poškodovana ali prirejena baterija je lahko nepredvidljiva in lahko povzroči požar, eksplozijo ali telesne poškodbe.*
- f) Baterije ne izpostavljajte ognju ali visokim temperaturam.** *Ogenj in temperature nad 130 °C lahko povzročijo eksplozijo.*
- g) Upoštevajte vsa navodila za polnjenje in nikoli ne polnite baterije ali akumulatorja zunaj temperaturnega območja, ki je opredeljeno v navodilih za uporabo.** *Nepravilno polnjenje ali polnjenje zunaj dovoljenega temperaturnega območja lahko uniči baterijo in poveča nevarnost požara.*

Servis

- a) Električno orodje lahko popravlja samo usposobljen strokovnjak, in to izključno z originalnimi nadomestnimi deli.** *Le tako bo tudi v prihodnje zagotovljena varna raba orodja.*
- b) Nikoli ne uporabljajte poškodovane baterije.** *Vzdrževanje baterije sme opraviti samo proizvajalec ali pooblaščen servisni center.*

Varnostni napotki za verižne žage

- a) **Ko je verižne žaga v teku, se žagini verigi ne približujte z nobenim delom telesa. Preden zaženete verižne žago se prepričajte, da se veriga ničesar ne dotika.** Trenutek nepazljivosti med upravljanjem verižne žage lahko povzroči ujetje oblačil ali telesa v žagino verigo.
- b) **Verižno žago vedno držite z desno roko za zadnji ročaj in z levo roko za sprednji ročaj.**
- c) **Električno orodje držite le za izolirane površine za prijemanje, saj bi lahko veriga prišla v stik s skritimi električnimi kablji.** Pri stiku verige s kablom pod električno napetostjo bodo pod napetostjo tudi izpostavljeni kovinski deli električnega orodja, zaradi česar lahko pride do električnega udara uporabnika.
- d) **Uporabljajte zaščitna očala. Priporočljiva je dodatna zaščitna oprema za sluh, glavo, roke, noge in stopala.** Ustrezna zaščitna oblačila bodo zmanjšala tveganje telesne poškodbe zaradi izmeta žaganega materiala ali nenamernega stika z žago.
- e) **Verižne žage ne uporabljajte, medtem ko ste na drevesu, na lestvi, na strehi ali na kakršni koli nestabilni površini.** Takšna uporaba verižne žage lahko privede do hudih telesnih poškodb.
- f) **Vedno ohranite pravičen oprijem in verižno žago uporabljajte samo, kadar stojite na trdni, varni in ravni podlagi.** Spolzke ali nestabilne površine, kot so lestve, lahko povzročijo izgubo ravnotežja ali nadzora nad verižno žago.
- g) **Pri rezanju veje, ki je napeta, se pazite povratnega sunka.** Ko se napetost v lesnih vlaknih sprosti, lahko veja pod napetostjo udari ob upravljavca in/ali žago, tako da je ta več ne bo mogel nadzorovati.
- h) **Pri rezanju grmovja in mladik bodite izjemno previdni.** Tanke veje se lahko ujamejo v verigo in zamahnejo proti vam ali pa zaradi njih izgubite ravnotežje.
- i) **Verižno žago nosite za sprednji ročaj, medtem ko veriga miruje in je obrnjena stran od telesa. Pri prevažanju ali hrambi na verižno žago vedno namestite pokrov meča.** Pravilno ravnanje z verižno žago bo zmanjšalo verjetnost nenamernega stika z verigo v teku.
- j) **Upoštevajte navodila za mazanje, napanjanje verige in menjavo meča ter verige.** Nepravilno napeta ali namazana veriga se lahko pretrga ali pa poveča verjetnost povratnega sunka.
- k) **Žagajte samo les. Verižne žage ne uporabljajte nenamensko. Verižne žage ne uporabljajte na primer za rezanje plastike, zidakov ali nelesenih gradbenih materialov.** Če verižne žago uporabljate nenamensko, lahko povzročite nevarnost.
- l) **Ne poskušajte podrti drevesa, dokler ne razumete tveganj in kako se jim izogniti.** Med sekanjem dreves lahko pride do resnih poškodb upravljavca ali mimoidočih.
- m) **Pri čiščenju zagozdenega materiala, shranjevanju in servisiranju verižne žage upoštevajte vsa navodila.** Pri tem mora biti stikalo izklopljeno, baterija pa odstranjena. Nepričakovano aktiviranje verižne žage med čiščenjem zagozdenega materiala ali servisiranjem lahko povzroči hude telesne poškodbe.
- n) **Če verižno žago uporabljate prvič, je zelo priporočljivo, da najprej vadite z**

razrezom hlodovine na kozi ali stojalu.

- o) Priporočljivo je, da ostrenje in vzdrževanje verige žage prepustite pooblaščenemu servisu.

Dodatna varnostna navodila za baterije in polnilnike

Preberite navodila za uporabo baterij/polnilnika.

Previdnostni ukrepi proti povratnemu sunku



Do povratnega sunka lahko pride, ko se zobnik (na meču) dotakne predmeta ali če se žagani les zapre in pri tem pripre verigo. V nekaterih primerih lahko stik s konico povzroči izjemno hiter povratni sunek in meč odbije navzgor in nazaj proti upravljavcu.

Priprtje verige v spodnjem delu meča lahko žago potegne naprej, stran od upravljavca. Priprtje verige v zgornjem delu meča lahko žago hitro potisne nazaj, proti upravljavcu. Oba dogodka lahko povzročita, da boste izgubili nadzor nad žago, kar lahko vodi v hude telesne poškodbe.

Povratni sunek je posledica napačne uporabe verižne žage in/ali nepravilnih postopkov ali pogojev uporabe in se mu je mogoče izogniti z ustreznimi previdnostnimi ukrepi, kot sledi:

- Ohranite čvrst oprijem in s palcem ter prsti objemite ročaje verižne žage, tako da boste imeli obe dlani na žagi, telo in roke pa namestite v položaj, v katerem se boste lahko uprli silam povratnega sunka.** Sile povratnega sunka lahko upravljavec nadzoruje z ustreznimi previdnostnimi ukrepi. Verižne žage ne izpusite iz rok.
- Ne stegujte se prekomerno in ne žagajte nad višino svojih ramen.** Tako boste preprečili nenamerni stik s konico in boljše nadzorovali verižno žago v nepričakovanih okoliščinah.
- Uporabljajte samo nadomestne meče in verige, ki ustrezajo specifikacijam proizvajalca, ali enakovredne.** Če namestite neustrezen meč ali verigo, se lahko veriga pretrga in/ali povzroči povratni sunek.
- Upoštevajte proizvajalčeva navodila za ostrenje in vzdrževanje verižne žage.** Zmanjšanje globine zob verige lahko privede do povratnega sunka.

OPOZORILO

Veriga s funkcijo preprečevanja povratnega sunka je tista, ki ustreza varnostnim standardom za povratni sunek.



Povratni sunek lahko povzroči nevarno izgubo nadzora nad verižno žago in povzroči hude ali smrtne poškodbe upravljavca ali kogar koli, ki stoji blizu. Vedno bodite pozorni. Povratni sunek zaradi rotacije in zaradi priprtja predstavljata dve veliki nevarnosti pri delu z verižno žago in sta glavni vzrok večine nesreč.

Pazite na:

Povratni sunek zaradi rotacije (slika T)

A = pot povratnega sunka

B = odzivno območje povratnega sunka

Odziv s potiskom in potegom (povratni sunek zaradi priprtja) (slika U)

A = vlečenje

B = trdi predmeti

C = potiskanje

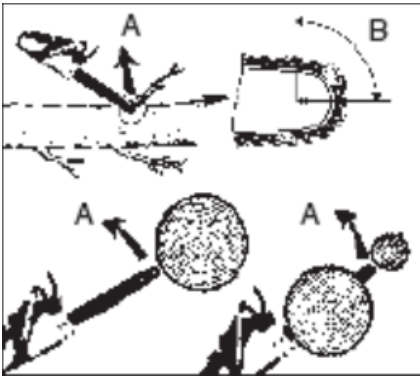

slika T.

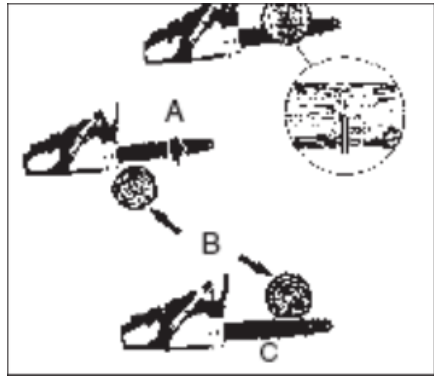

slika. U

Omejitve

Tudi če z izdelkom upravljate in ravnate v skladu z vsemi varnostnimi zahtevami, še vedno obstaja nevarnost telesnih poškodb in škode. Zaradi zasnove tega orodja se lahko pojavijo naslednje nevarnosti:

- Poškodba zaradi vibracij: Vedno uporabljajte orodje, ki je primerno za posamezno vrsto dela. Uporabljajte namenske ročaje. Omejite delovni čas in izpostavljenost.
- Poškodba sluha zaradi izpostavljenosti hrupu: Nosite zaščito za sluh in omejite čas izpostavljenosti.
- Telesna poškodba zaradi stika z izpostavljenimi zobmi verige,
- Telesna poškodba zaradi izmeta kosov obdelovanca (sekancev, tresk),
- Telesna poškodba zaradi prahu in delcev,
- Telesna poškodba zaradi stika z mazivi,
- Deli, ki jih izvrže veriga (nevarnost urezov/prebodenja),
- Nenadni nepredvideni premiki ali povratni sunki meča (nevarnost urezov).

Obvladovanje tveganj

- Poročali so, da lahko tresljaji pri uporabi ročnega orodja pri nekaterih posameznikih prispevajo k stanju, imenovanemu Raynaudov sindrom. Simptomi lahko vključujejo mravljinčenje, otrplost in pobledelest prstov, kot je običajno ob izpostavljenosti mrazu. Dedni dejavniki, izpostavljenost mrazu in vlagi, prehrana, kajenje in delovne navade bi prispevali k pojavu teh simptomov. Obstajajo ukrepi, ki jih je mogoče izvesti, da zmanjšamo učinke tresljajev:

- V hladnem vremenu telo ohranjajte toplo. Med uporabo naprave nosite rokavice, da roke in zapestja ohranite topla.
- Po določenem času dela se razgibajte, da povečate krvni obtok.
- Med delom pogosto napravite odmor. Omejite čas izpostavljenosti istega dne.
- Zaščitne rokavice, ki so na voljo pri profesionalnih prodajalcih verižnih žag, so zasnovane posebej za uporabo verižnih žag, tako da zagotavljajo zaščito, dober oprijem in zmanjšujejo učinek vibracij ročajev. Te rokavice morajo ustrezati standardu EN 381-7 in morajo biti označene s CE.

Če opazite katerega od simptomov tega stanja, takoj prenehajte z uporabo in obiščite zdravnika.

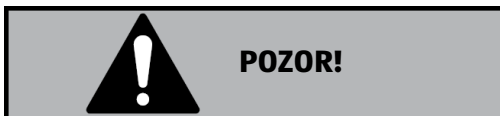

Dolgotrajna uporaba orodja lahko povzroči ali poslabša telesne poškodbe.

- Med dolgotrajno uporabo katerega koli orodja poskrbite za redne odmore..

Sestavljanje



Pri ravnanju z mečem in verigo vedno nosite zaščitne rokavice. Ti deli so ostri in lahko vsebujejo kovinski srh.

Verige se nikoli ne dotikajte in je ne nastavljajte, medtem ko motor deluje. Veriga žage je zelo ostra. Pri brušenju verige vedno nosite zaščitne rokavice, da se izognete morebitnim telesnim poškodbam.

Namestitev meča in verige (slika B-F)

- Iz verižne žage odstranite baterijo.
- (slika B) Vzvod na pokrovu verige obrnite v nasprotni smeri urinega kazalca. Odstranite vzvod in manšeto.
- Odstranite pokrov verige.
- (slika C) Novo verigo vstavite v zanko in poravnajte morebitne pregibe. Rezalni zobje morajo biti usmerjeni v smer poti verige. Če so usmerjeni obratno, je treba zanko obrniti.
- Člene verige vstavite v vdolbine na meču.
- Verigo namestite, tako da bo zanka na koncu meča.
- (slika D) Verigo namestite na meč, zanko pa speljite po zobniku.
- Meč plosko pritisnite ob pritrdilno površino, tako da se pritrdilni zatiči vodila zataknejo v dolgo odprtino (zaklep) meča.

OPOZORILO

Pri pritrjevanju meča na pritrdilni zatič pazite, da bo nastavitveni zatič vstavljen v odprtino zatiča napenjalca verige.

- Znova namestite pokrov verige.
- Ponovno namestite manšeto in vzvod na pokrovu verige. Vzvod obrnite v smeri urinega kazalca, da pritrдите pokrov zobnika. Meč mora biti vedno toliko prost, da je mogoče prilagoditi napetost verige.
- (slika E) Z vrtenjem kolesa za napenjanje verige v smeri urinega kazalca verigo napnete, tako da se ne povesi, ampak pogonski členi enakomerno ležijo v vodilu meča.
- Dvignite konico vodila in preverite odklon.
- Spustite konico vodila in zategovalnik verige obrnite za pol obrata v smeri urinega kazalca. Ta postopek ponavljajte, dokler odklona ni več.

- (slika F) Dvignite konico vodila in zategnite pritrdilni sornik pokrova verige. Veriga je pravilno napeta, če od meča na spodnji strani več ne odstopa in se mu tesno prilaga, vseeno pa jo je mogoče premikati ročno.

OPOZORILO

Če je veriga preveč zategnjena, ne bo mogla pravilno teči. V tem primeru pritrdilni vzvod pokrova verige nekoliko popustite in obrnite kolesce za napenjanje verige za 1/4 obrata v nasprotni smeri urinega kazalca. Dvignite konico vodila in zategnite pritrdilni sornik pokrova verige. Veriga se mora prilagati, vendar prosto teči brez zatikanja.

Olje za mazanje verige (slika G)

- Pred prvo uporabo nove verige je treba posodo napolniti z oljem za verigo.
- To olje zagotavlja pravilno delovanje motorne žage tudi pri nizkih temperaturah okolice do -15 °C.
- Za mazanje verige v nobenem primeru ne uporabljajte odpadnega olja!
- Za polnjenje posode za olje odstranite pokrov posode za olje.
PREVIDNO! Med polnjenjem v posodo ne sme zaiti umazanija. Raven olja lahko preverite prozornem delu.

Priprava

Preverjanje stanja baterije (slika I)

Preberite navodila za uporabo baterij.

Polnjenje baterije

Preberite navodila za uporabo baterij/polnilnika.

Uporabljajte samo 40-V baterije platforme Active Energy. (slika H, I)

Vstavljanje/odstranjevanje baterije



Pred kakršnimi koli prilagoditvami se prepričajte, da je orodje izklopljeno ali da je baterija odstranjena.

- Orodje primite z eno roko, baterijo (9) pa z drugo.

Vstavljanje baterije:

- baterijo vstavite v nosilec in jo potisnite noter. Prepričajte se, da se aktivira mehanizem za odklepanje/zaklepanje (17) na zadnji strani baterije in da je baterija pritrjena, preden napravo zaženete.

Odstranjevanje baterije:

- Pritisnite na mehanizem za odklepanje/zaklepanje na bateriji (17) in hkrati odstranite baterijo.

Upravljanje/uporaba

Pred uporabo nove motorne žage

- Najprej natančno preberite navodila za uporabo.
- Pred prvo uporabo baterijo povsem napolnite. Glejte poglavje »Priprava«.
- Posodo za olje verige napolnite z oljem. Glejte poglavje Sestavljanje > Olje za mazanje verige.
- Orodje mora biti pravilno sestavljeno in nastavljeno. Glej navodila v poglavju Sestavljanje.
- Motorno žago smete uporabljati le, če je v njej dovolj olja za verigo. Glejte tudi navodila in opombe v poglavju Olje za mazanje verige.
- Dolgotrajna izpostavljenost visoki ravni hrupa lahko povzroči trajno izgubo sluha. Zato vedno nosite odobreno zaščito za sluh.

Zagon in zaustavitev motorne žage



Stojte vedno levo od aktivirane verige. Z motorno žago nikoli ne delajte v razkoraku in se nikoli ne pregibajte nad linijo poti verige.

Zagon verižne žage (slika J)

- Veriga motorne žage mora biti vedno pravilno napeta. Glej navodila v poglavju Sestavljanje verige in meča.
- Zadrževalni sornik pokrova verige mora biti nameščen na pokrovu verige.
- Na delovnem območju ali v njegovi neposredni bližini ne sme biti nobenih predmetov ali ovir, ki bi lahko prišli v stik z mečem ali verigo.
- V verižno žago vstavite baterijo.
- Varnostno zaporo stikala (6) potisnite naprej in pritisnite stikalo za vklop/izklop (sprožilec) (8) (slika J).
- Za preklon stikala za vklop/izklop (sprožilca) ga pridržite in izpustite varnostno zaporo stikala. Za neprekinjeno delovanje držite stikalo za vklop/izklop.

Zaustavitev verižne žage

OPOZORILO

Po sprostitvi stikala za vklop/izklop (sprožilca) bo veriga še nekaj časa tekla naprej.

- Za zaustavitev motorne žage sprostite stikalo za vklop/izklop (sprožilec).
- Po sprostitvi stikala za vklop/izklop bo tega samodejno zaklenila varnostna zapora stikala.

Uporaba verižne zavore (slika J)

Pred uporabo verižne žage je treba preveriti, ali verižna zavora deluje pravilno.

- Verižno zavoro aktivirate, tako da z zadnjim delom roke pritisnete na vzvod verižne zavore v smeri verige, medtem ko žaga deluje. Obe roki imejte vedno na ročajih verižne žage (1).
- Za sprostitve verižne zavore povlecite vzvod verižne zavore nazaj v prvotni položaj proti sprednjem ročaju (2).

Splošna navodila za žaganje

Sečnja

Sečnja pomeni podiranje dreves. Manjša drevesa s premerom 15–18 cm običajno podiramo z enim samim rezom. Pri večjih drevesih je treba napraviti zasek. Z zasekom določimo smer padca drevesa.

Podiranje drevesa:



Pred začetkom žaganja je treba načrtovati in očistiti pot umika (A). Pot umika mora segati diagonalno nazaj od pričakovane smeri padca drevesa, kot je prikazano na sliki K.



Pri podiranju drevesa na pobočju mora upravljavec verižne žage stati višje od drevesa, saj se bo drevo po podiranju verjetno odkotalilo ali zdrselo navzdol po pobočju.

OPOZORILO

Smer padca (B) določimo z zasekom. Pred začetkom žaganja preučimo mesta večjih vej in smer, v katero se drevo naravno nagiba, in na podlagi tega določimo smer padca drevesa.



Dreves ne podirajte med močnim ali spremenljivim vetrom ali če bi lahko s padcem poškodovalo lastnino. V tem primeru se posvetujte s strokovnjakom. Drevesa ne podirajte, če obstaja nevarnost, da bi padlo na električne kable – pred podiranjem o tem obvestite skrbnika električnega sistema.

Splošni napotki za sečnjo dreves (Slika L)

Običajno sečnja obsega 2 glavna postopka: izrezovanje zaseka (C) in podžaganje (D). Začnite z izrezovanjem zgornjega dela zaseka (C) na tisti strani, ki je obrnjena v smeri zelenega padca drevesa (E). Pazite, da spodnjega reza ne zarezete pregloboko v deblo. Zasek (C) mora biti dovolj globok, da nastane ščetina (F) z zadostno širino in močjo. Zasek mora biti dovolj širok, da čim dlje vodi padec drevesa.



Nikoli ne stopajte pred drevo z zasekom. Rez za podžagovanje (D) napravite na nasprotni strani, približno 3,5 cm nad robom zaseka (C) (slika L).

Nikoli ne zarezite povsem skozi deblo. Vedno pustite ščetino.

Ščetina bo usmerjala padec drevesa. Če deblo prežagate do konca, boste izgubili nadzor nad smerjo sečnje. Še preden drevo postane nestabilno in se začne premikati v rez vstavite klin ali vzvod za sečnjo. S tem preprečite, da bi se meč ujel v rez za podžagovanje, če ste napačno ocenili smer padca drevesa. Preden drevo pustite pasti se prepričajte, da nihče ni vstopil v območju sečnje.



Pred končnim rezom vedno preverite, da na območju ni ljudi, živali ali ovir.

Rez za podžagovanje:

- Uporabite lesene ali plastične kline (A), da preprečite, da bi se meč ali veriga (B) ujela v rez. Klini omogočajo tudi nadziranje padca (slika M).
- Če je premer debla drevesa, ki ga želite podreti, večji od dolžine meča, napravite 2 reza, kot je prikazano na sliki (slika N).

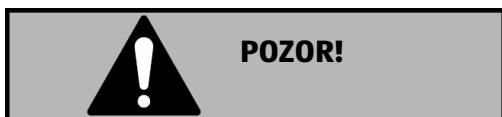

Ko se rez za podžagovanje približuje ščetini, bi moralo drevo začeti padati. Ko drevo začne padati, verižno žago izvlecite iz reza, izklopite motor in jo odložite ter območje zapustite po poti umika (slika K).

Odstranjevanje vej

Po sečnji z drevesa odstranimo veje. Podpornih vej ne odstranjujete, dokler debela ne razrežete na kose (slika O).

Veje, ki so napete, je treba rezati od spodaj navzgor, da se izognemo ujetju verižne žage.

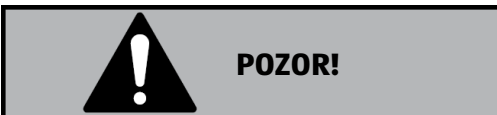

Veji nikoli ne režite, tako da stojite na deblu.

Razrez

Pri razrezovanju deblo narežete na kose. Poskrbite, da boste pri delu stali stabilno, pri žaganju na pobočju pa morate stati na zgornjem delu pobočja. Po možnosti deblo podprite, tako da rezani konec ne bo ležal na tleh. Če je deblo podprto na obeh koncih in ga je treba prerezati na sredini, najprej režite navzdol do polovice premera debela, nato pa režite od spodaj navzgor. Tako boste preprečili, da bi deblo ujelo meč in verigo. Pazite, da pri razrezu z verigo ne boste zadeli ob tla, saj se bi tako hitro skrhalo. Pri razrezu na pobočju vedno stojte na zgornjem delu pobočja.

- Deblo, ki je podprto po celi dolžini: Zarežite od zgoraj in pri tem pazite, da ne zarezete v tla (slika P).
- Deblo, ki je podprto na enem koncu: Najprej zarezite od spodaj do 1/3 premera debela, da se to ne bi začelo cepiti. Nato zarezite od zgoraj do globine prvega reza, da se izognete prijemu meča (slika Q).
- Deblo, ki je podprto na obeh koncih: Najprej zarezite od zgoraj do 1/3 premera debela, da se to ne bi začelo cepiti. Nato zarezite od spodaj do globine prvega reza, da se izognete prijemu meča (slika R).

OPOZORILO

Najboljši način za podprtje debela pri razrezu je uporaba kože. Če to ni mogoče, je treba deblo dvigniti in podpreti z odrezki vej ali s podpornimi kladami. Poskrbite, da bo deblo, ki ga režete, varno podprto.

Razrezovanje s pomočjo kože

Za varnost in preprostost razrezovanje je ključnega pomena pravilen položaj pri navpičnem razrezovanju (slika S).

Navpično rezanje:

- Žago trdno držite z obema rokama in jo med žaganjem imejte na desni strani svojega telesa.
- Levo roko imejte čim bolj iztegnjeno.
- Težo imejte na obeh nogah.

OPOZORILO

Poskrbite, da bo žaga med žaganjem pravilno mazala verigo in meč.

Tehnični podatki

Model	XYZ618
Številka izdelka Aldi	823728
Hitrost brez obremenitve n0	6800 min ⁻¹
Hitrost verige	13 m/s
Napetost	40V
Dolžina meča	305 mm
Dolžina reza	285 mm
Število členkov	9,525 mm (3/8")
Globina členka	1,1 mm (0,043")
Pogonski zobnik	6 zobje
Prostornina za olje	100 ml
Verižna zavora	Ja

Informacije o hrupu/vibracijah

Hrup

Vrednosti emisij hrupa, izmerjene po standardih EN 62841-1:2015 in EN 62841-4-1:2020.



Nevarnost za zdravje!

Hrup na delovnem mestu lahko preseže 85 dB(A) – v tem primeru so potrebni zaščitni ukrepi za uporabnika (nosite ustrezno zaščito za sluh).

Delo brez zaščite za sluh ali zaščitnih oblačil lahko povzroči zdravstvene težave.

- Med delom nosite zaščito za sluh in ustrezno zaščitno obleko.

Stopnja akustičnega tlaka L_{pA}	88.2 dB(A)
Stopnja akustične moči L_{wA}	99.2 dB(A)
K	3 dB(A)

Vrednosti vibracij

Vibracij

Sprednji ročaj	4.614 m/s ²
Zadnji ročaj	4.636 m/s ²
K	1,5 m/s ²

Navedena skupna vrednost vibracij in določene vrednosti emisij hrupa so bile izmerjene po standardiziranem preskusnem postopku (EN 62841-1:2015 & EN 62841-4-1:2020) in se lahko uporabijo za primerjavo enega električnega orodja z drugim. Uporabijo se lahko tudi za predhodno oceno obremenitve.

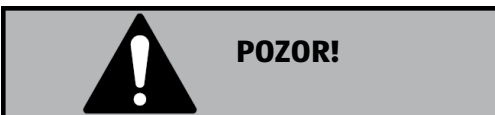

Vibracije in emisije hrupa med dejansko uporabo električnega orodja lahko odstopajo od informativnih vrednosti, kar je odvisno od načina uporabe električnega orodja, zlasti od vrste obdelovanca.

Treba je določiti varnostne ukrepe za zaščito upravljavca na podlagi ocene vibracijske obremenitve v dejanskih pogojih uporabe (ob upoštevanju vseh delov delovnega postopka, na primer časa, ko je električno orodje izklopljeno in ko je vklopljeno, vendar teče brez obremenitve).

Nepripravljena uporaba žage lahko povzroči težave, povezane z vibracijami.

POZOR!

Glede na vrsto ali pogoje uporabe je treba upoštevati naslednje varnostne ukrepe za zaščito uporabnika:

- izogibajte se vibracijam, kolikor je to mogoče;
- uporabljajte samo nepoškodovano dodatno opremo;
- pri uporabi žage uporabljajte rokavice, ki so zaščitene pred vibracijami;
- žago vzdržujte v skladu s temi navodili;
- žage ne uporabljajte pri temperaturi, nižji od 10 °C;
- svoje delo načrtujte, tako da vam več dni ne bo treba uporabljati orodja, ki močno vibrira.

Čiščenje in vzdrževanje

Naoljite rezalne zobe meča



Rezalni zobje nove žage so bili vnaprej naoljeni že v tovarni. Če zob ne boste mazali na naslednji način, se bo ostrina zob in s tem zmogljivost zmanjšala, in izgubili boste možnost uveljavljanja garancije

Rezalne zobe meča je treba naoljiti po 25 urah delovanja ali po enem tednu, kar nastopi prej. Preden naoljite zobe, temeljito očistite meč.

Orodje za oljenje:

Za nanašanje olja na rezalne zobe meča se priporoča uporaba oljne brizge (možnost). Oljna brizga ima konico igle, ki je potrebna za nanašanje olja na nazobčano konico.

Naoljite rezalne zobe meča:



Pri ravnanju z mečem in verigo nosite močne delovne rokavice.

OPOZORILO

Verige za oljenje ni treba odstraniti. Oljenje je mogoče opraviti med delom.

- Očistite zobe zobnika na meču.
- Pri nanašanju masti na zobnik na konici meča je priporočljivo uporabljati mazalno brizgo (izbirna možnost), ki jo vstavite v odprtino za mazanje, tako da olje priteče na drugi strani zob.
- Verigo vlecite ročno. To ponavljajte, dokler niso vsi zobje naoljeni.

Vzdrževanje meča

Večino težav z mečem je mogoče preprečiti že z dobrim vzdrževanjem verižne žage. Nezadostno mazanje meča in uporaba žage s čezmerno napeto verigo povzročata hitro obrabo meča. Obrabo meča boste zmanjšali z naslednjimi vzdrževalnimi postopki.

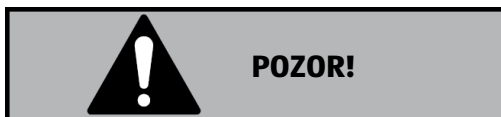

Med vzdrževalnimi posegi vedno nosite zaščitne rokavice. Vzdrževanja ne izvajajte, ko je motor vroč.

Ostrenje verige

Neizkušenemu uporabniku verižne žage priporočamo, da verigo v strokovno ostrenje nese na bližnji servis. Ko boste dovolj samozavestni, da sami naostrite verigo, pri specializiranem trgovcu kupite posebno orodje.

Za ostrenje verige potrebujemo posebna orodja, ki zagotavljajo ostrenje pod pravilnim kotom z ustrežno globino. Neizkušenemu uporabniku verižne žage priporočamo, da verigo v strokovno ostrenje nese na bližnji servis.



Če je veriga nepravilno naostrena, je nevarnost povratnega sunka lahko večja.

- Za ostrenje verige uporabite ustrezno orodje za brušenje:
 - okroglo pilo za verigo;
 - vodilo za pilo;
 - merilnik za merjenje verižnih zob.

Ta orodja je mogoče kupiti v kateri koli specializirani trgovini.

- Uporabljajte ostro verigo, tako da bodo kosmi žagovine dobro oblikovani. Če se začne pojavljati lesni prah, je treba žagino verigo naostriti.



Vsi rezalni zobje mora biti enako dolgi. Neenakomerna dolžina zob lahko povzroči grob tek verige ali strganje.

- Najkrajša dolžina zob mora biti 4 mm. Če so krajši, žagino verigo zamenjajte.
- Upoštevati je treba kot, pod katerim morajo biti zobje nabrušeni.
- Za brušenje verige je treba s pilo 2–3-krat potegniti iz notranje strani zoba navzven.



Po 3 do 4 samostojnih ostrenjih naj verigo naostri pooblaščen servis. Oni bodo naostrili tudi omejevalnik globine, ki omogoča nadzor nad globino posameznega reza.

Ostrenje verige

Mere členov verige:

Korak	9,525 mm (3/8")
Globina	1,1 mm (0,043")

Verigo ostrite z okroglo pilo premera 4 mm z uporabo zaščitnih rokavic.

Rezilne člene ostrite samo z gibi navzven in upoštevajte vrednosti. Po ostrenju morajo imeti vsi rezilni členi enako širino in dolžino.



Uporabljajte ostro verigo, tako da bodo kosmi žagovine dobro oblikovani. Če se začne pojavljati lesni prah, je treba žagino verigo naostriti.

Ko verigo naostrite 3–4-krat, je treba preveriti globino členov in jo po potrebi znižati s plosko pilo in šablono, ki jo lahko kupite ločeno, nato pa zaobliti sprednji zavihek.



Pravilna nastavitve globine členov je enako pomembna kot pravilno ostrenje verige.

Meč

Meč je treba obrniti vsakih 8 delovnih ur, da omogočimo enakomerno obrabo. Utor meča in odprtino za mazanje redno čistite z ustreznim čistilom (tega lahko kupite ločeno).



Nove verige nikoli ne namestite na obrabljen zobnik ali poravnalni obroč.

Cevke za dovajanje olja

Cevke za dovajanje olja na meču je treba čistiti, da zagotovite ustrezno mazanje meča in verige med delom.

OPOZORILO

Stanje cevk za dovajanje olje lahko preprosto preverite. Če so cevke proste, bo veriga samodejna pršila olje že čez nekaj sekund po zagonu žage. Žaga je opremljena s sistemom za samodejno oljenje.

Vzdrževanje verige

Napetost verige:



Preveč ohlapna veriga lahko zdrsne z meča in povzroči hude telesne poškodbe, celo življenjsko nevarne.

Pred kakršnim koli sestavljanjem, vzdrževanjem ali pregledom naprave vedno odstranite baterijo.

- Veriga z uporabo postaja vse daljša. Zato jo je treba redno napenjati.
- Napetost verige preverite ob vsakem dolivanju olja za verigo. POZOR! Pri novi verigi je treba v določenem obdobju pogosteje preverjati napetost. Veriga mora biti

pravilno napeta, vendar nikoli tako tesno, da je ne bi več bilo mogoče ročno premikati po meču.

- Sprostite zadrževalni vzvod na pokrovu verige, tako da se odpre.
- Vzvod obrnite v nasprotni smeri urinega kazalca, da pokrov verige zategnete.
- Napetost verige prilagodite, tako da kolesce napanjalca verige zasučete navzdol (napenjanje) ali navzgor (popuščanje).
- Vzvod na pokrovu verige znova zategnite v smeri urinega kazalca.
- Vzvod vrnite v zategnjeni položaj, tako da bo napanjalec verige zaskočen.



Iz verižne zanke nikoli ne odstranite več kot 3 člene Tako bi lahko poškodovali zobnik.

Oljenje verige:

Vedno se prepričajte, da sistem samodejnega oljenja deluje pravilno. Rezervoar za olje verige redno polnite s kakovostnim oljem za verigo, meč in zobnik.

Ustrezno oljenje meča in verige med žaganjem je bistvenega pomena za zmanjševanje trenja na meču. Meča in verige nikoli ne uporabljajte, če nista dobro naoljena.

Če se žaga posuši zaradi pomanjkanja olja, bo učinkovitost rezanja slaba, življenjska doba žage se bo skrajšala, veriga bo hitro otopela, meč pa se bo hitro obrabil zaradi pregrevanja. Znak za pomanjkanje olja je dim ali sprememba barve meča.

OPOZORILO

Pri čiščenju nikoli ne uporabljajte topil, kot so bencin, alkohol, amonijeva voda itd., saj bi lahko poškodovala plastične dele.

Verigo ali meč je dovoljeno zamenjati samo za izdelke, ki jih je določil proizvajalec:

Ref. št. verige: Trilink CL14345

Ref. št. meča: Trilink M1431245-1041

Odpravljanje težav



Izvedite samo korake, opisane v teh navodilih. Če težave ne morete rešiti sami, sme vsakršne ostale preglede, vzdrževanje in popravila izvesti samo pooblaščen servisni center ali podobno usposobljen specialist. Sumi napak so pogosto posledica vzrokov, ki jih lahko uporabniki odpravijo sami. Zato izdelek pregledajte po navodilih v tem razdelku. V večini primerov je težavo mogoče hitro odpraviti.

Težava	Možen vzrok	Rešitev
Motor ne teče	Baterija je skoraj prazna	Napolnite baterijo
	Zavora verige	Glejte poglavje "Upravljanje z zavoro verige"
Veriga se ne premika	Zavora verige	Preverite zavoro verige in jo po potrebi sprostite
Nezadostna rezalna moč	Veriga je topa	Nabrusite verigo
	Napetost verige	Pravilno napnite verigo
	Veriga ni pravilno nameščena v vodilu	Pravilno namestite verigo
Žaganje je oteženo	Napetost verige	Pravilno napnite verigo
Veriga skače z žaginega lista		
Veriga žage se pregreva	Namazanost verige	Preverite nivo olja in ga po potrebi dolijte
		Preverite, ali je veriga ustrezno namazana.

OPOMBA!

Če po tem pregledu vaša naprava ne deluje pravilno, se obrnite na servis.

Shranjevanje

Pred shranjevanjem naprave upoštevajte naslednje:

- Napravo izklopite.
- Pustite napravo, da se ohladi.
- Iz naprave odstranite baterijo.
- Iz držala orodja odstranite orodje.
- Dobro očistite celoten stroj in njegove nastavke kot je opisano v poglavju »Čiščenje in vzdrževanje«.
- Stroj vedno hranite nedosegljiv otrokom, v pokončnem položaju in v suhem in dobro prezračevanem prostoru, zaščitenem pred zmrzaljo.
- Ne izpostavljajte ga neposredni sončni svetlobi. Če je to mogoče, ga hranite v temi.
- Ne hranite ga v plastični vrečki, da ne bi prišlo do nabiranja vlage.

Posebej pazite na baterijo:

- Litij-ionske baterije ne shranjujte, ko je povsem izpraznjena. Če shranite izpraznjeno baterijo, lahko pride do popolne izpraznitve, zaradi česar se bo baterija poškodovala.
- Redno preverjajte stanje napolnjenosti baterije, če baterijo shranite za dlje časa.
- Optimalno stanje napolnjenosti je med 50 % in 80 % njene kapacitete.

Garancija

- Glejte priloženo garancijsko karto.

Okolje

Odlaganje stroja med odpadke

(Velja v Evropski uniji in v drugih evropskih državah s sistemi za ločeno zbiranje sekundarnih surovin.)



Če napravo po dolgem času uporabe želite odstraniti, je ne smete vreči v gospodinjske odpadke, vendar jo je treba odstraniti na okolju prijazen način.

Odpadni električni proizvodi se ne smejo odvreči v gospodinjske odpadke. Prosimo vas, da jih oddate v primernem objektu za recikliranje. Za vprašanja v zvezi z recikliranjem se prosimo obrnite na svojo krajevno oblast ali prodajalca.

Odlaganje embalaže med odpadke



Embalažo med odpadke odložite ločeno glede na vrste materialov.

Lepenke in karton zavržite med odpadni papir, folije pa med odpadke za recikliranje.

Odlaganje baterije med odpadke

Baterij in akumulatorskih baterij ni dovoljeno odlagati med gospodinjske odpadke!



Ta izdelek vsebuje Li-ione. Za zaščito naravnih virov prosimo, da baterije reciklirate in zavržete skladno s predpisi. Lokalni, državni in zvezni zakoni morda prepovedujejo odlaganje litij-ionskih baterij skupaj z gospodinjskimi odpadki. Za informacije o možnostih reciklaže in/ali odlaganja se obrnite na vaše lokalne oblasti.

Kot potrošnik ste zakonsko zavezani, da vse baterije in akumulatorje, ne glede na to, ali vsebujejo škodljive snovi* ali ne, odložite na zbirno mesto v vaši soseski/okrožju ali v trgovini. Tako jih boste odstranili na okolju prijazen način.

* označeno s: Cd = kadmij, Hg = živo srebro, Pb = svinec, Li-ion : litij-ionska baterija

Izjava o skladnosti



VARO – Vic. Van Rompuy N.V. – Joseph van Instraat 9 – BE 1500 Lier – Belgija izjavlja, da:

Vrsta naprave: Baterijska verižna žaga

Znamka: FERREX®

Številka izdelka: XYZ618

ustreza osnovnim zahtevam in drugim ustreznim določbam veljavnih evropskih direktiv na podlagi uporabe usklajenih evropskih standardov. To izjavo razveljavi vsakršno nepooblaščenno spreminjanje naprave.

Evropskim direktivam:

2011/65/EU + (EU) 2015/863

2006/42/ES Priglašeni organ: SGS Fimko Ltd

Naslov: Takomotie 8, FI-00380 Helsinki, Finska

Priglašeni organ: št. 0598

2014/30/EU

2000/14/ES Priloga V kot je bila spremenjena s Prilogo V Direktive 2005/88/ES

L_{WA} izmerjena : 99.2 dB(A)

L_{WA} zajamčena : 103 dB(A)

Evropski usklajeni standardi:

EN 62841-1 : 2015

EN 62841-4-1 : 2020

EN55014-1 : 2017+A11 : 2020

EN55014-2 : 2015

Skrbnik tehnične dokumentacije:

Philippe Vankerkhove, VARO – Vic. Van Rompuy N.V.

Podpisani deluje v imenu izvršnega direktorja podjetja,

Philippe Vankerkhove

Vodja za certificiranje

Datum: 29/11/2022



SI

Distributer:

VARO - VIC. VAN ROMPUY NV,
JOSEPH VAN INSTRAAAT 9
2500 LIER
BELGIUM

POPRODAJNA PODPORA

823728



SI

+0800 3 292 92 92



service.si@varo.com

IZDELEK:

XYZ618 HO 2023

05/2023

3

**LETA
GARANCIJE**