



Használati
útmutató

FERREX®

AKKUMULÁTORS FŰ ÉS OLLÓ



Eredeti használati útmutató

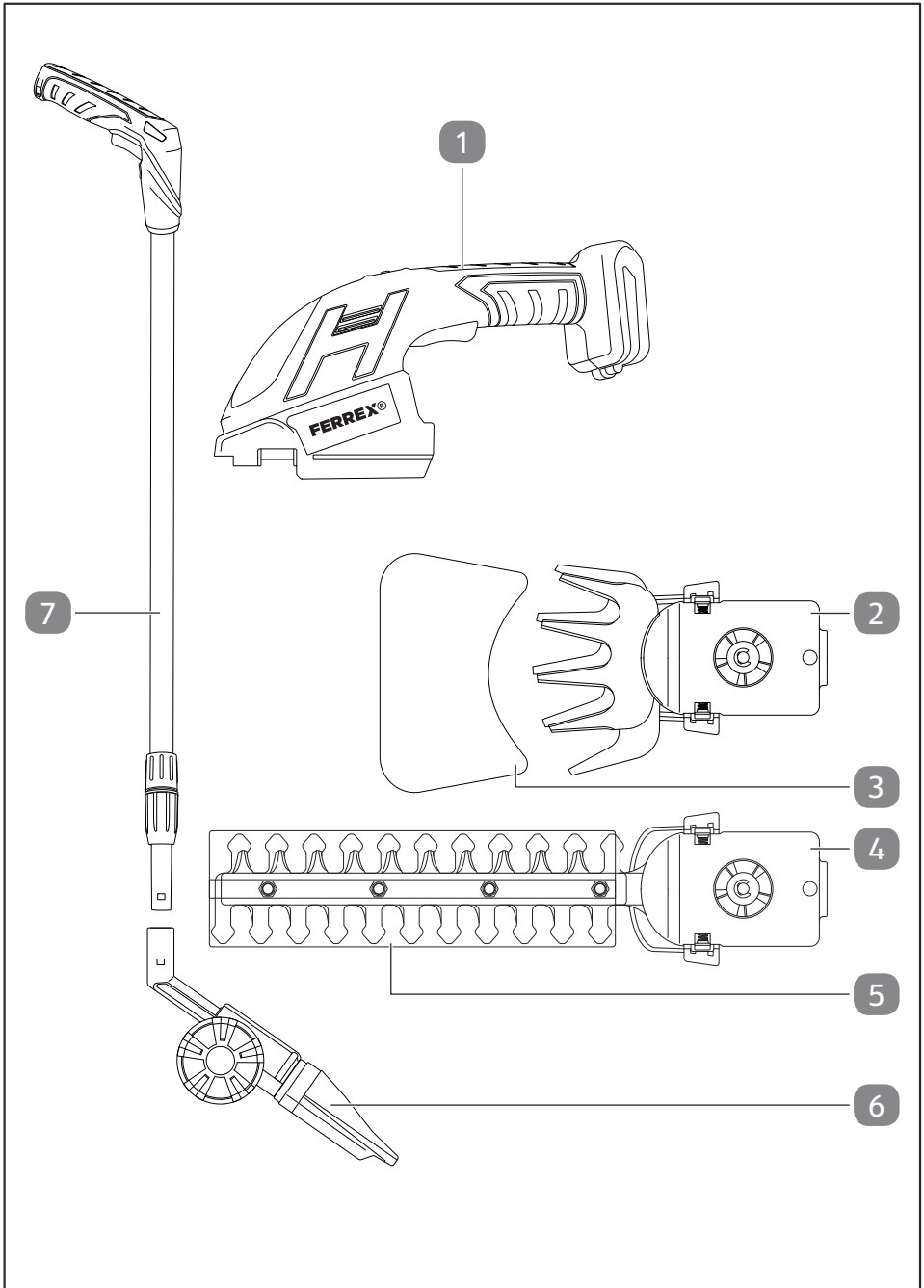

A

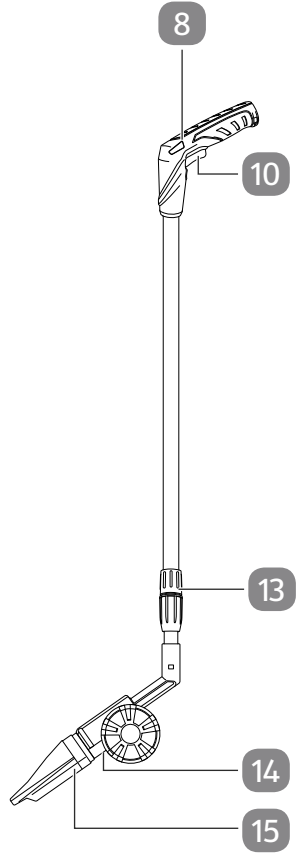
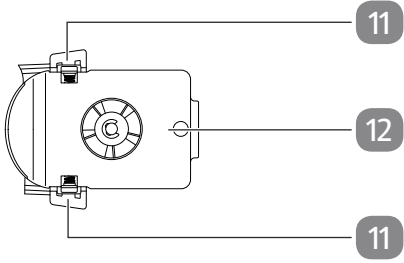
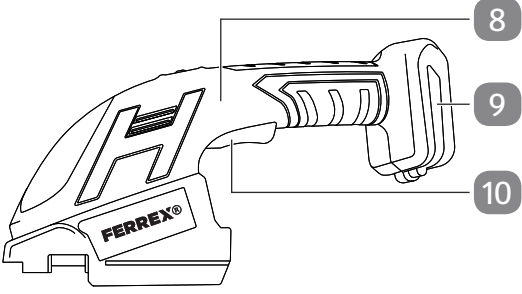

Szállítási terjedelem/egységes alkatrészek

- 1 Motoregység
- 2 Fűnyíró kés
- 3 Nyírópenge-védő, fűnyíró kés
- 4 Sövénynyíró
- 5 Teleszkópos szán nyírópenge-védője
- 6 Teleszkópos szán
- 7 Teleszkópos rúd

Kezelő és kijelző elemek

- 8 Bekapcsolási zár
 - 9 Akkumulátor tartó
 - 10 Üzemi kapcsoló
 - 11 Kioldó gomb
 - 12 Vágókés fedele
 - 13 Magasságállítás
 - 14 Kioldó gomb (döntés)
 - 15 Motoregység tartója
- Használati útmutató és jótállási jegy (kép nélkül)

Tartalom

Áttekintés	2
Szállítási terjedelem/egységes alkatrészek	4
Általános tudnivalók	6
A használati útmutató elolvasása és megőrzése.....	6
Rendeltetésszerű használat.....	6
Jelmagyarázat	6
Biztonság	8
Utasítás magyarázat.....	8
Elektromos szerszámokra vonatkozó általános biztonsági utasítások.....	9
Egyéb kockázatok.....	18
Első használatba vétel	18
Ellenőrizze az eszközt és a szállítás terjedelme.....	18
Tisztítsa meg az eszközt és a tartozékokat.....	19
Használat	19
Akkumulátor behelyezése / cseréje.....	19
Kés kivétele/behelyezése.....	20
Készülék be-/kikapcsolása.....	21
Teleszkópos szán.....	22
Vágás.....	23
Vizsgálat	23
Karbantartás	24
Tisztítás	24
Tárolás	25
Szállítás	25
Hibakeresés	25
Műszaki adatok	26
Rezgési összérték.....	27
Adatok az akkumulátorhoz és a töltőkészülékhez (nem képezi a csomag részét).....	27
Leselejtezés	28
A csomagolás leselejtezése.....	28
A leselejtezett készülék ártalmatlanítása.....	28
Megfelelőségi nyilatkozat	30

Általános tudnivalók

A használati útmutató elolvasása és megőrzése



Ez a használati útmutató erre a 20 V-os fűnyíró és bozótvégó ollóra vonatkozik (a továbbiakban „készüléknek” nevezzük). Fontos információkat tartalmaz az üzembe helyezéssel és a működtetéssel kapcsolatban.

A készülék üzembe helyezése előtt figyelmesen olvassa el a használati útmutatót, különösen a biztonsági utasításokat. A használati útmutató figyelmen kívül hagyása a készülék komoly sérüléséhez vagy károsodásához vezethet.

A használati útmutató az Európai Unióban érvényes szabványok és szabályok alapján készült. Külföldön vegye figyelembe az adott ország irányelveit és törvényeit.

A későbbi használat érdekében őrizze meg a használati útmutatót. Amennyiben a készüléket továbbadja harmadik fél részére, feltétlenül adja oda a használati útmutatót is.

Ezek az utasítások PDF formátumban is elérhetők ügyfélszolgálatunkon.

Rendeltetészerű használat

A készüléket kizárólag kis füves területek és fűszegélyek nyírására, valamint cserjék és bokrok nyírására tervezték.

Kizárólag magáncélra használható, ipari használatra nem alkalmas. Csak a használati útmutatóban leírtak szerint használja a készüléket. Minden más felhasználás rendeltetésellenesnek minősül és anyagi kárt, vagy akár személyi sérülést is okozhat. A készülék nem gyerekjáték.

A gyártó vagy a kereskedő nem vállal felelősséget a nem rendeltetészerű vagy helytelen használatból származó károkért.

Jelmagyarázat

A következő szimbólumokat használjuk ebben a használati útmutatóban, az eszközön vagy a csomagoláson.



Ez a jel az összeszereléssel, használattal kapcsolatos hasznos kiegészítő tudnivalókat jelzi.



Megfelelőségi nyilatkozat (lásd „Megfelelőségi nyilatkozat” c. fejezet):
Az itt látható jellel ellátott termékek teljesítik az Európai Gazdasági
Térség összes vonatkozó közösségi előírását.



Olvassa el a használati utasítást.



A "GS" pecsét (tesztelt biztonság) igazolja, hogy az eszköz megfelel a
német termékbiztonsági törvénynek (ProdSG).



Viseljen hallásvédő eszközt.



Viseljen védőszemüveget.



Viseljen biztonsági védőcipőt.



Viseljen védőkesztyűt.



A szimbólum megmutatja a maximális hangnyomásszintet L_{WA} .



A vágószerkezetnek lekapcsolt motor esetén utánfutása van.



Általános figyelmeztető jel



Figyelmeztetés vágási sérülésekre.



Más személyeket tartson távol.



Ne tegye ki esőnek.

IPX1

A készülék cseppenő víz ellen védett.



Megadja a fűnyíró kés vágási szélességét.

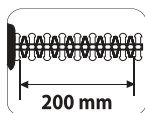

Megadja a sövényvágó kés vágási hosszúságát.

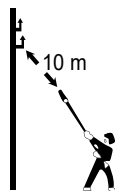

Áramütés veszélye! Tartson legalább 10 m-es távolságot az áramot vezető vezetékektől.



Egyenfeszültség

Biztonság

Utasítás magyarázat

Az alábbi jelzőszavakat használjuk ebben a használati útmutatóban.

⚠ FIGYELMEZTETÉS!

Ez a figyelmeztető szimbólum/szó olyan közepes kockázati szintű veszélyt jelez, amely halálhoz vagy súlyos sérüléshez vezethet, ha nem védik ki.

⚠ VIGYÁZAT!

Ez a figyelmeztető szimbólum/szó olyan alacsony kockázati szintű veszélyt jelez, amely csekély vagy közepes mértékű sérüléshez vezethet, ha nem védik ki.

ÉRTESÍTÉS!

Ez a szó az esetleges anyagi károokra figyelmeztet.

Elektromos szerszámokra vonatkozó általános biztonsági utasítások**⚠ FIGYELMEZTETÉS!**

Olvasson el minden biztonsági utasítást, műszaki adatot és nézzen meg minden illusztrációt, amit ehhez az elektromos szerszámhoz kapott. A következő utasítások be nem tartása elektromos áramütéshez, tűzhez és/vagy súlyos sérülésekhez vezethet.

Őrizze meg a biztonsági utasításokat és az útmutatókat a jövőre nézve.

Az ebben a biztonsági utasításban használt „elektromos szerszám” fogalom hálózatról működő elektromos szerszámokra (hálózati kábellel) vagy akkumulátoros szerszámokra (hálózati kábel nélkül) vonatkozik.

Munkahelyi biztonság

- **Tartsa tisztán és világítsa meg jól a munkaterületet.** *A rendetlenség vagy a rosszul megvilágított munkaterület balesetekhez vezethet.*
- **Az elektromos szerszámmal ne végezzen munkát olyan robbanásveszélyes környezetben, ahol éghető folyadékok, gázok vagy por található.** *Az elektromos szerszámok szikrákat hozhatnak létre, amelyek a port vagy a gőzöket meggyújthatják.*
- **Az elektromos szerszám használata során tartsa távol a gyermekeket és más személyeket.** *Ha elterelik a figyelmét, könnyen elveszítheti az uralmát az elektromos szerszám fölött.*

Elektromos biztonság

- **Az elektromos szerszám csatlakozódugójának illeszkednie kell a konnektorba. A dugót semmiképpen sem szabad megváltoztatni. Ne használjon adapterdugót védőföldeléssel ellátott elektromos szerszámokkal.** *A nem módosított dugó és a hozzáillő konnektor csökkentik az elektromos áramütés veszélyét.*
- **Kerülje a testi érintkezést olyan földelt felületekkel, mint a csövek, fűtőtestek, tűzhelyek és hűtőszekrények.** *Nagyobb az áramütés kockázata, ha az Ön teste leföldel.*
- **Tartsa távol az elektromos szerszámokat az esőtől vagy a nedvességtől.** *Ha víz kerül az elektromos szerszámba, megnő az áramütés veszélye.*

Személyek biztonsága

- **Legyen figyelmes, ügyeljen arra, hogy mit tesz, és az elektromos szerszámmal a józan ész szerint végezzen munkát. Ne használjon elektromos szerszámot, ha fáradt,**

vagy ha drog, alkohol vagy gyógyszerek hatása alatt áll. *Az elektromos szerszám használata során egy figyelmetlen pillanat komoly sérülésekhez vezethet.*

- **Mindig viseljen egyéni védőfelszerelést és védőszemüveget.** *Az egyéni védőfelszerelések használata, mint pl. arcvédő maszk, csúszásmentes munkavédelmi cipő, védősisak vagy hallásvédő eszköz - az elektromos szerszám fajtája és használata szerint - csökkenti a sérülések kockázatát.*
- **Kerülje el a nem szándékos üzembe helyezést. Győződjön meg róla, hogy az elektromos szerszám ki van kapcsolva, mielőtt az áramellátást és/vagy az akkumulátort csatlakoztatja.** *Ha az elektromos szerszám szállítása közben az ujját a kapcsolón tartja, vagy az elektromos szerszám bekapcsolt állapotban az áramellátáshoz csatlakozik, az balesetekhez vezethet.*
- **Távolítsa el a beállítási szerszámokat vagy csavarkulcsokat, mielőtt bekapcsolja az elektromos szerszámot.** *Egy olyan szerszám vagy kulcs, amely az elektromos szerszám forgó részeiben van, sérülésekhez vezethet.*
- **Kerülje a rendellenes testtartást. Gondoskodjon róla, hogy biztosan álljon a lábán, és mindig megtartsa az egyensúlyát.** *Így jobban ellenőrzése alatt tudja tartani az elektromos szerszámot váratlan helyzetekben.*
- **Viseljen megfelelő ruházatot. Ne viseljen bő ruházatot vagy ékszert. Tartsa távol a haját és a ruházatát a mozgó alkatrészekről.** *A laza ruházatot, ékszert vagy a hosszú haját a mozgó alkatrészek megragadhatják.*
- **Ne becsülje alul a biztonságot, és ne hagyja figyelmen kívül az elektromos szerszámokra vonatkozó biztonsági**

szabályokat még akkor sem, ha az elektromos szerszám sokszori használata révén már jártasságot szerzett. *A figyelmetlen cselekedet a másodperc töredék része alatt vezethet súlyos sérülésekhez.*

Az elektromos szerszám használata és kezelése

- **Ne terhelje túl az elektromos szerszámot. A munkájához az arra megfelelő elektromos szerszámot használja. *A megfelelő elektromos szerszámmal Ön jobban és biztosabban dolgozik az adott teljesítménytartományban.***
- **Ne használjon olyan elektromos szerszámot, aminek a kapcsolója hibás. *Egy olyan elektromos szerszám, amit már nem lehet be- vagy kikapcsolni, veszélyes és meg kell javítani.***
- **Húzza ki a dugót a konnektorból és/vagy távolítsa el a levehető akkumulátort, mielőtt elvégzi a készülék beállításait, kicseréli az alkalmazott szerszámrészeket vagy félreteszi az elektromos szerszámot. *Ez a biztonsági intézkedés megakadályozza az elektromos szerszám véletlenszerű elindulását.***
- **A nem használt elektromos szerszámot a gyermekektől távol tartsa. Ne engedje olyan személynek használni az elektromos szerszámot, aki annak használatában nem jártas vagy az utasításokat nem olvasta el. *Az elektromos szerszámok veszélyesek, ha azokat tapasztalatlan személy használja.***
- **Gondosan ápolja az elektromos szerszámokat és az alkalmazott szerszámokat. Ellenőrizze, hogy a mozgó alkatrészek kifogástalanul működnek-e, és hogy nem szorulnak-e, az alkatrészek nem törtek-e el vagy nem károsodtak-e oly módon, hogy az befolyásolja az elektromos szerszám működését. Az elektromos szerszám használata előtt javíttassa meg a károsodott**

alkatrészeket. *Sok baleset oka a rosszul karban tartott elektromos szerszámokban rejlik.*

- **A vágószerszámok legyenek mindig élesek és tiszták.** *A gondosan karban tartott vágószerszámok éles vágóélekkel kevésbé szorulnak be és könnyebben irányíthatók.*
- **Az elektromos szerszámot, a befogott szerszámot stb. ezen utasításnak megfelelően használja.** *Közben vegye figyelembe a munkakörülményeket és az elvégzendő tevékenységet.* *Ha más célra használja az elektromos szerszámokat, mint amire tervezték őket, az veszélyes helyzetekhez vezethet.*
- **Tartsa a fogantyúkat és a fogantyúk területét szárazon, tisztán, és olajtól, ill. zsírtól mentes állapotban.** *A csúszós fogantyúk és fogantyú körüli területek nem teszik lehetővé az elektromos szerszám biztonságos kezelését és ellenőrzését váratlan helyzetekben.*

Az akkumulátoros szerszám használata és kezelése

- **Csak a gyártó által ajánlott töltőberendezéssel töltsse fel az akkumulátorokat.** *Ha egy bizonyos fajta akkumulátorhoz megfelelő töltőberendezést más akkumulátorokkal használunk, égésveszély áll fenn.*
- **Csak az elektromos szerszámokhoz tervezett akkumulátorokat használja.** *Más akkumulátorok használata sérülésekhez és égésveszélyhez vezethet.*
- **A nem használt akkumulátort tartsa távol a gémkapcsoktól, érméktől, kulcsoktól, szögektől, csavaroktól vagy más kis fémtárgyaktól, amelyek az érintkezők áthidalását okozhatják.** *Az akkumulátor*

érintkezők közötti rövidzárlat égési sérüléshez vagy tűzhöz vezethet.

- **Helytelen használat esetén folyadék léphet ki az akkumulátorból. Kerülje az ezzel való érintkezést. Ha véletlenül mégis érintkezik vele, vízzel alaposan öblítse le. Ha a folyadék a szembe jut, feltétlenül kérjen orvosi segítséget is. Az akkumulátorból kilépő folyadék bőrirritációt vagy égési sérülést okozhat.**
- **Ne használjon károsodott vagy módosított akkumulátort. A károsodott vagy módosított akkumulátorok kiszámíthatatlan módon viselkedhetnek, és akár tűzhöz, robbanáshoz vagy sérülésveszélyhez vezethetnek.**
- **Ne dobja az akkumulátort tűzbe és ne tegye ki magas hőmérsékletnek. A tűz vagy a 130 °C feletti hőmérséklet robbanást okozhat.**
- **Tartsa be a töltési utasításokat, és az akkumulátort vagy az akkumulátoros szerszámot soha ne töltsé a használati útmutatóban megadott hőmérsékleti tartományon kívül. A helytelen töltés vagy a megengedett hőmérsékleti tartományon kívüli töltés károsíthatja az akkumulátort és növeli az égésveszélyt.**

Szerviz

- **Az elektromos szerszámot csak képesítéssel rendelkező szakemberrel és csak eredeti pótalkatrészekkel javíttassa. Így garantálható az elektromos szerszám biztonsága.**
- **Soha ne tartson karban károsodott akkumulátorokat. Az akkumulátorok minden karbantartási munkáját csak a gyártó vagy az arra felhatalmazott ügyfélszolgálat végezze el.**

A töltőkészülék további biztonsági utasításai

FIGYELMEZTETÉS!

Sérülésveszély!

A szakszerűtlen kezelés általi helytelen használat sérülésekhez vezethet. Ez veszélyt jelent a gyermekek és a csökkent fizikai, érzékelési vagy mentális képességű (pl. fogyatékkal élő, fizikai és mentális képességeikben korlátozott idősebb személyek), vagy nem kellő tapasztalattal vagy ismeretekkel rendelkező személyek (pl. idősebb gyermekek) számára.

- Gyermekek nem játszhatnak a készülékkel vagy a csatlakozóvezetékével.
- Ne hagyja, hogy a termék tisztítását vagy felhasználói karbantartását gyermekek végezzék.
- Gyermekek nem kezelhetik a készüléket.
- Üzemelés közben ne hagyja felügyelet nélkül a készüléket.

Fűnyíró olló biztonsági utasításai

- Soha ne engedje a készüléket gyermekeknek vagy korlátozott testi, érzékszervi vagy szellemi képességgel rendelkező személyeknek használni, illetve olyan személyeknek sem, akiknek nincs elég tapasztalatuk vagy ismeretük, és akik nem olvasták el a készülék használati utasítását. A helyi előírások esetlegesen életkori korlátozást adhatnak meg a felhasználóra vonatkozóan.
- Ne használja a készüléket, ha más személyek, különösen gyermekek, vagy háziállatok vannak a közelben.
- Villámcsapás veszélye esetén ne használja a készüléket.
- Soha ne üzemeltesse a készüléket hibás védőberendezésekkel vagy -borításokkal, vagy védőberendezések nélkül.

- Mindig válassza le a készüléket az áramellátásról (húzza ki a konnektorból a dugót és/vagy távolítsa el a levehető akkumulátort), ha:
 - a készüléket felügyelet nélkül hagyja.
 - blokkolást akar eltávolítani.
 - ellenőrzi, tisztítja vagy karban tartja a készüléket.
 - a készülék idegen testtel érintkezett.
 - a készülék szokatlanul vibrálni kezd.
- Ne érintse meg a mozgó veszélyes alkatrészeket, mielőtt a készüléket leválasztja az áramellátásról, és a mozgó veszélyes alkatrészek teljesen nyugalmi helyzetbe nem kerülnek.
- Használat közben mindig viseljen jól záródó cipőt és hosszú nadrágot.
- Ne szaladjon a készülékkel, csak sétáljon vele.
- Baleset vagy üzemzavar estén azonnal kapcsolja ki a készüléket, távolítsa el az akkumulátort, és ha szükséges, forduljon orvoshoz.

Sövénnyágó olló biztonsági utasításai

- **Ne használja a sövénnyíró ollót rossz idő esetén, különösen akkor ne, ha vihar közeleg.** Ezzel csökkenti az esetleges villámcsapás veszélyét.
- **Tartson távol minden hálózati vezetéket a vágási területtől.** A vezetékeket elrejtethetik a sövények és a bokrok, így a kés véletlenül elvághatja azokat.
- **Viseljen hallásvédő eszközt.** A megfelelő egyéni védőeszközök viselése csökkenti a halláskárosodás veszélyét.
- **A sövénnyíró ollót csak a szigetelt fogantyúnál fogva tartsa, mivel a hajlított vágókés a rejtett áramvezetékekhez érhet.** A kések feszültséget vezető

vezetékkel való érintkezése a készülék fém alkatrészeit feszültség alá helyezheti, és ez elektromos áramütéshez vezethet.

- **Tartson távol minden idegen testet a késtől. Ne próbálja meg járó kések mellett a levágott fűvet eltávolítani vagy a vágandó anyagot megtartani.** A kések a kapcsoló kikapcsolása után tovább mozognak. A sövénynyíró olló használata során csupán egy pillanatnyi figyelmetlenség is súlyos sérülésekhez vezethet.
- **Győződjön meg róla, hogy minden kapcsoló ki van kapcsolva, és a bekapcsolási zár zárt helyzetben van, mielőtt a beszorult anyagot eltávolítaná vagy a sövénynyíró ollót karbantartaná.** A sövénynyíró olló véletlen működése egy beszorult anyag eltávolításakor vagy karbantartás során súlyos sérüléseket okozhat.
- **A sövénynyíró ollót mindig a fogantyújánál fogva tartsa, és ügyeljen rá, hogy ne nyomjon meg egy kapcsolót se.** A sövénynyíró olló megfelelő viselése csökkenti a véletlen működés és a kés által az előbbiek miatt okozott sérülés veszélyét.
- **A sövénynyíró olló szállítása vagy tárolása esetén mindig helyezze fel a késekre a védőborítást.** A sövénynyíró olló szakszerű kezelése csökkenti a kések által okozott sérülésveszélyt.
- **Munkavégzés előtt nézze meg, hogy a kerítésen, kerítésben nem találhatók-e nem látható tárgyak.** Ez megakadályozza a készülék károsodását.
- **Tartsa helyesen az elektromos szerszámot, például a fogantyúknál, ha két fogantyú is rendelkezésre áll.** Ha elveszíti uralmát a készülék fölött, akkor sérülések történhetnek.

- **Viseljen a berendezés használata közben megfelelő ruházatot és munkakesztyűt. Soha ne fogja meg a berendezést a vágókésnél, illetve ne emelje azt meg a vágókésnél fogva.** A vágókés megérintése sérülésekhez vezethet.

Egyéb kockázatok

A rendeltetésszerű használat ellenére sem lehet teljesen kizárni az egyéb veszélyeket.

A készülék fajtájától függően a következő veszélyek léphetnek fel:

Egészségügyi károsodások, amelyek rezgő mozgásból keletkeznek, amennyiben a készüléket hosszabb ideig használják, vagy nem rendeltetésszerűen kezelik vagy tartják karban.

Sérülések és anyagi károk, amelyeket a mozgó kések vagy törött szerszámok okozhatnak.

Első használatba vétel

Ellenőrizze az eszközt és a szállítás terjedelme

 **FIGYELMEZTETÉS!**

Fulladásveszély!

A gyermekek játék közben a csomagolófóliába belegabalyodhatnak és megfulladhatnak.

- Biztosítsa, hogy gyermekek ne játszhassanak a csomagolófóliával.

ÉRTESÍTÉS!**Meghibásodás veszélye!**

Ha a csomagolást figyelmen kívül, éles késsel vagy más hegyes tárggyal nyitja ki, a készülék megsérülhet.

- A csomagolás kinyitásakor legyen óvatos.

1. Vegye ki a készüléket a csomagolásából.
2. Ellenőrizze, hogy a szállítás terjedelme teljes-e (lásd a „Szállítási terjedelem/egységes alkatrészek” c. fejezetben).
3. Ellenőrizze, hogy a készülék és alkatrészei sérülésmentesek-e. A sérült készüléket ne helyezze üzembe, hanem forduljon vele a garanciakártyán megadott címen feltüntetett gyártóhoz.

Tisztítsa meg az eszközt és a tartozékokat

1. Távolítsa el a csomagolóanyagokat és az összes védőfóliát.
2. Az első használat előtt tisztítsa meg az eszközt és a tartozékokat (lásd a "Tisztítás" fejezetet).

Használat**Akkumulátor behelyezése / cseréje**

A készülékhez való akkumulátor egy rendszer-akkumulátor, és külön kell megvásárolni. Használat előtt olvassa el az akkumulátor használati útmutatóját.

**Égés- és robbanásveszély a pólusok felcserélése vagy rövidzárlat következtében**

- Kizárólag megfelelő és a gyártó által jóváhagyott akkumulátorokat (lásd a Műszaki adatok c. fejezetet) használjon.
- Csak hibátlan akkumulátorokat használjon.

Akkumulátor levétele

1. Nyomja meg és tartsa lenyomva az akkumulátor kioldó gombját.

Használat

2. Húzza ki az akkumulátort az akkumulátor tartóból.

Ha az akkumulátort nem lehet könnyen kihúzni, akkor nem nyomta meg eléggé az akkumulátor kioldó gombot. Nyomja meg erősebben az akkumulátor kioldó gombot.

Akkumulátor behelyezése

1. Az akkumulátor behelyezéséhez nyomja az akkumulátort az akkumulátor tartóba.
Hallani fog egy „kattanást”, ha az akkumulátor zárja bekattan.
2. Ellenőrizze, hogy az akkumulátor megfelelően rögzült-e.

Kés kivétele/behelyezése

Kés eltávolítása

1. Helyezze fel a nyírópenge-védőt **3** **5**.
2. Távolítsa el az akkumulátort (lásd az „Akkumulátor behelyezése / cseréje” fejezetet).
3. Nyomja meg egyidejűleg mindkét oldalon a kioldó gombokat **11** és húzza ki a kést a vágókés fedelénél **12** óvatosan a motoregységből **1**.

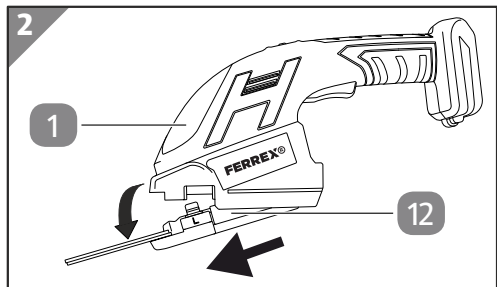
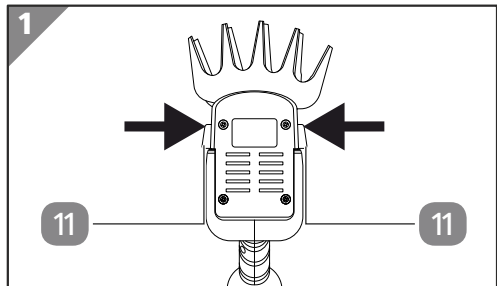

Kés behelyezése

1. Úgy helyezze be a kést, hogy a csapja a motoregység **1** vezetőjébe csússzon.
2. Tolja rá a kést a motoregységre, amíg a rögzítés hallhatóan be nem kattann.

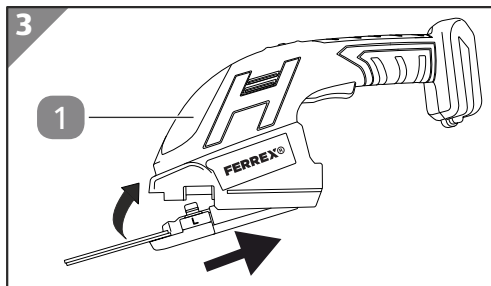

Készülék be-/kikapcsolása

⚠ FIGYELMEZTETÉS!

Sérülésveszély

Tartsa erősen a készüléket, amíg a vágókés teljesen meg nem áll.

ÉRTESÍTÉS!

Sérülésveszély

Minden üzembe helyezés előtt távolítsa el a nyírópenge-védőt és a használat után, valamint a szüneteltetés esetén helyezze azt ismét vissza.

Kapcsolja be az eszközt

1. A motoregységet **1** a fogantyújánál fogva vegye a kezébe.
2. Távolítsa el a nyírópenge-védőt **3** **5**.
Tartson távol minden tárgyat a vágókéstől, hogy a motor veszély nélkül el tudjon indulni.
3. Fogja erősen a fogantyút és közben a hüvelykujjával nyomja meg a bekapcsolási zárat **8**.
4. Most nyomja meg a mutatóujjával az üzemi kapcsolót **10**.

Az eszköz be van kapcsolva!

Eszköz kikapcsolása

1. Engedje el az üzemi kapcsolót **10**.

A készülék ki van kapcsolva!

Teleszkópos szán



A teleszkópos szánt csak fűnyíró késsel szabad használni.



A teleszkópos szánt csak a talajon végzett munkákhoz szabad használni. Fej feletti és/vagy oldalirányú használat nem megengedett. A teleszkópos szán kerekeinek érintkezniük kell a talajjal.

Teleszkópos szán felszerelése:

- Csatlakoztassa a teleszkópos rudat **7** a teleszkópos szánra **6** úgy, hogy a dugaszcsatlakozás hallhatóan beakadjon.

Szerelje a motoregységet **1** a teleszkópos szánra **6**, hogy a fűszegélyeket kényelmesen, egyenes tartással tudja nyírni.

1. Helyezze be a fűnyíró kést **2** a motoregységbe (lásd „Kés behelyezése” fejezetet).
2. Tolja be a motoregységet ütközésig a teleszkópos szánba.

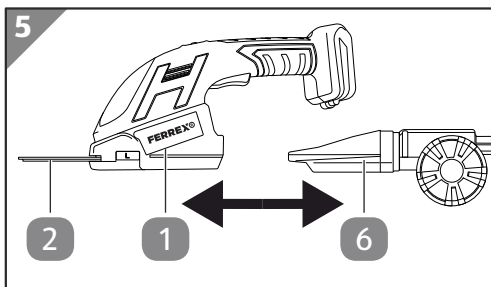
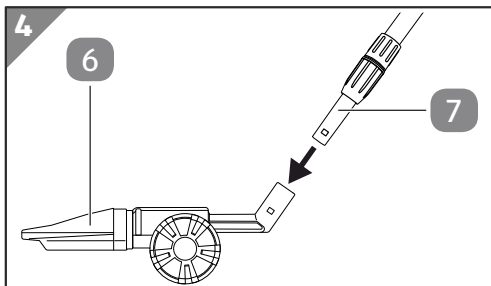

Teleszkópos szán leszerelése:

1. Helyezze fel a sövénynyíró nyírópenge-védőjét **3**.
2. Húzza ki a motoregységet **1** a teleszkópos szánból **6**.

Munkamagasság állítása:

1. Fordítsa el a magasságállítás alsó részét **13** nyíl irányába.
2. Állítsa be a teleszkópos szánt **6** a kívánt munkamagasságra.
3. Húzza meg a magasságállítás alsó részét a nyíl irányával ellentétesen.

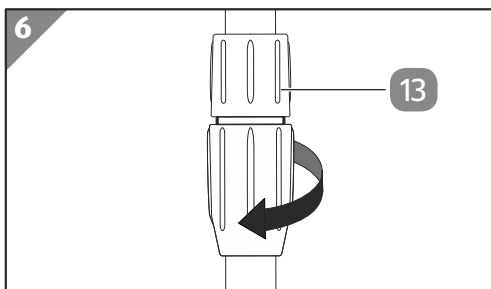

Döntés funkció

1. Húzza ki a kioldó gombot (döntés) **14** a nyíl irányába és fordítsa el a motoregységet **1** a kívánt irányba.
2. Engedje el a kioldó gombot és fordítsa tovább a motoregységet, amíg a kioldó gomb hallhatóan be nem kattán.

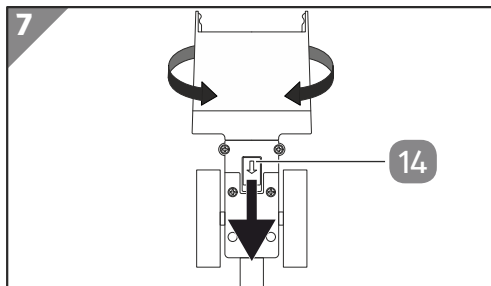

A fűnyíró kés döntött, és fűszegélynyíróként is használható.

Bekapcsolás felszerelt teleszkópos szánnal



Felszerelt teleszkópos szán esetén a motoregység **1** üzemi kapcsolóját **10** inaktíválni kell.

1. Kapcsolja be a készüléket a „Készülék bekapcsolása” fejezetben leírtak szerint és használja a teleszkópos szán bekapcsolási zárját **8** és az üzemkapcsolót **10**.

Kikapcsolás felszerelt teleszkópos szánnal

1. Engedje el az üzemi kapcsolót **10**.

Vágás

A vágókést mindig Öntől távolodva és soha ne Ön felé vezesse.

A nyírás előtt alaposan ellenőrizze, hogy a nyírandó fűves területen nincsenek-e idegen testek, mint pl. kövek, és távolítsa el ezeket, ha szükséges.

Vizsgálat

⚠ FIGYELMEZTETÉS!

Sérülésveszély éles kés miatt

- Használjon munkavédelmi kesztyűt.

Minden használat előtt ellenőrizze:

- a készülék sérüléseit,
- a kezelőelemek nem sérültek-e,
- a tartozékok tökéletes állapotban vannak-e.,
- a szellőzőnyílások szabadok-e és tiszták-e.

Ne üzemeltessen sérült eszközt vagy tartozékot. Ellenőriztesse és javíttassa a gyártóval, vagy a vevőszolgálattal vagy egy hasonlóan képzett személlyel.

Karbantartás

Tisztítsa meg és zsírozza meg a vágókés alatti fogaskerekeket igény szerint.

Rendszeresen ellenőrizze a készüléket (lásd „Ellenőrzés” fejezetet).

Csak a következő eredeti alkatrészeket használja:

ABBH061009	Fűnyíró kés
ABBH061008	Sövénylvágó kés

Tisztítás



FIGYELMEZTETÉS!

Sérülésveszély éles kés miatt

- Használjon munkavédelmi kesztyűt.

ÉRTESÍTÉS!

Sérülésveszély!

A készülék nem szakszerű kezelése a készülék károsodásához vezethet.

- Ne használjon agresszív tisztítószeret, fém- vagy nejlon sörtés keféket, továbbá éles, illetve fém tisztítóeszközöket sem – például kést, kemény spatulát és hasonlókat. Ez a felület károsodásához vezethet.

Minden használat után alaposan tisztítsa meg a motoregységet és a tartozékokat, majd hagyjon minden alkatrészt megszáradni. Tartsa a védőberendezéseket, levegőnyílásokat és a motoregységet portól és szennyeződéstől mentesen, amennyire lehet.

1. Távolítsa el az akkumulátort **2** a motoregységéből **1** (lásd az „Akkumulátor levétele” fejezetet).
2. Távolítson el minden növényi maradványt egy kézi seprűvel vagy kefével.
3. Tisztítson meg minden sima felületet egy nedves kendővel.
4. Vigyen fel egy kis könnyen kezelhető olajat (pl. varrógépolajat vagy grafitolajat) a vágókésre és járassa egy kicsit a gépet, hogy az olajat eloszlassa.

Tárolás

ÉRTESÍTÉS!

Károsodásveszély!

A készülék nem megfelelő tárolása károsodáshoz vezethet.

- Hagyja az eszközt teljesen lehűlni.
 - Helyezze a készüléket úgy, hogy ne essen a vízbe.
 - Tárolja az eszközt tiszta, száraz, fagymentes helyen, gyermekektől elzárva.
1. Tisztítsa meg alaposan a készüléket (lásd a "Tisztítás" fejezetet).
 2. Az akkumulátort 50-80 %-os töltöttséggel tárolja. 6 hónapnál hosszabb tárolási idő esetén ellenőrizze ezután az időszak után a töltöttségi állapotot, és ha szükséges, tölts fel az akkumulátort.
 3. Ha lehetséges, csomagolja az eszközt az eredeti csomagolásába.
 4. A készüléket napsugárzástól és más hőforrásoktól védett helyen tárolja.
 5. A készüléket és tartozékait +10 °C és +30 °C közötti hőmérsékleten tárolja.

Szállítás

A készüléket és tartozékait ütődésektől és rázkódástól védve szállítsa az eredeti csomagolásában.

Hibakeresés

Probléma	Lehetséges ok	Elhárítás
Motor nem működik.	Akkumulátor lemerült	Tölts fel az akkumulátort.
	Az akkumulátor nincs behelyezve	Helyezze be az akkumulátort.
	A motor túlterhelés-védője kioldott, mert a motor túlterhelődött vagy túlmelegedett.	Hagyja kihűlni a készüléket 15-20 percig.
	A teleszkópos szár és a készülék közötti kapcsolat meghibásodott	Ellenőrizze, hogy a készülék megfelelően a helyén van-e a teleszkópos szárnban.

Hibakeresés

Probléma	Lehetséges ok	Elhárítás
Gyenge teljesítmény, szabálytalan futás.	A vágókést növénymaradványok vagy idegen testek blokkolják	Ellenőrizze a vágókést, és távolítsa el az idegen testeket, ha szükséges.
	Nincs kenés	Olajozza meg a vágókést
	Vágókés tompa vagy hibás	Élezze meg vagy cserélje ki a vágókést
Gyenge teljesítmény, szabálytalan futás.	A vágókést növénymaradványok vagy idegen testek blokkolják	Ellenőrizze a vágókést, és távolítsa el az idegen testeket, ha szükséges
	Nincs kenés	Olajozza meg a vágókést
	Vágókés tompa vagy hibás	Élezze meg vagy cserélje ki a vágókést

Ha a probléma továbbra is fennáll, forduljon az utolsó oldalon felsorolt szervizképviselőhöz.

Műszaki adatok

Készülék

Modell:	GDSS20
Cikkszám:	823923
Tápfeszültség:	20 V ===
Garantált hangteljesítmény-szint (L_{wa})	81 dB(A)
Védettségi típus:	IPX1
Vágásszám:	2500 / min
Súly (tartozékkal)	kb. 1,83 kg
Megengedett környezeti hőmérséklet	
töltéskor	10-45 °C
üzemelés és tárolás esetén	-20...+45 °C

Fűnyíró kés

Vágási szélesség:	kb. 120 mm
felszerelt teleszkópos szán nélkül	
Hangnyomásszint (L_{pa}):	72,3 dB(A); K_{pa} =3 dB
Hangteljesítmény-szint (L_{wa}):	81,07 dB(A); K_{wa} =3 dB
Vibráció a fogantyúnál:	a_h =1,149 m/s ² ; K =1,500 m/s ²
felszerelt teleszkópos szánnal	
Hangnyomásszint (L_{pa}):	64,2 dB(A); K_{pa} =3 dB
Hangteljesítmény-szint (L_{wa}):	79,86 dB(A); K_{wa} =3 dB

Vibráció a fogantyúnál:

 $a_h=1,008 \text{ m/s}^2$; $K=1,500 \text{ m/s}^2$

Bokrokés

Vágási hossz Min.

kb. 200 mm

Fogtávolság:

kb. 8 mm

Hangnyomásszint (L_{pa}):76,59 dB(A); $K_{pa}=3 \text{ dB}$ Mért hangteljesítményszint (L_{wa}):83,65 dB(A); $K_{wa}=2,25 \text{ dB}$ Garantált hangteljesítményszint (L_{wa}):

86 dB(A)

Rezgés a fogantyúnál:

 $a_h=1,001 \text{ m/s}^2$; $K=1,500 \text{ m/s}^2$

Teleszkópos szár

Állítási tartomány, hosszúság:

75-120 cm

Állítási tartomány, szög:

-90/0/+90°

Rezgési összérték

A megadott rezgési összértéket és a megadott zajkibocsátási értékeket szabványos vizsgálati eljárás (EN 62841-1 / EN 50636-2-94 / EN 62841-4-2) szerint mértük, és az elektromos szerszámmal összehasonlítva másik szerszámmal is használható. A terhelés előzetes becslésére is használható.



Figyelmeztetés

A rezgési és zajkibocsátási értékek az elektromos szerszám tényleges használata során eltérhetnek a megadott értékektől attól függően, hogy milyen módon használjuk az elektromos szerszámot, és különösen, hogy milyen munkadarabot munkálunk meg.

A kezelő védelme érdekében fontos rögzíteni a biztonsági intézkedéseket, amelyek a tényleges használati feltételek során a rezgési terhelés becslésén alapulnak (itt figyelembe kell fenni minden alkatrész üzemi ciklusát, például azokat az időszakokat is, amikor az elektromos szerszám ki van kapcsolva, és azokat is, amikor a szerszám ugyan be van kapcsolva, de terhelés nélkül fut).

Igyekezzen a vibráció és zajok általi terhelést a lehető legalacsonyabb szinten tartani. Példásképpen az intézkedés a vibrációs terhelés csökkentésére a szerszám használata közben védőkesztyű viselése, a munkaidő korlátozása és a tartozékok jó állapotban történő használata.

Adatok az akkumulátorhoz és a töltőkészülékhez (nem képezi a csomag részét)

A készülék csak Activ Energy® akkumulátorokkal és töltőkészülékekkel használja az alábbi műszaki specifikációk szerint:

Activ Energy®-hez megfelelő®

Műszaki adatok

Akkumulátor típusa:	20 V === 36 Wh / Li-Ion
Modellek:	AEB 20-2.0I / AEB 20-2.0N XYZ561a
Töltési idő:	20 V === / 36 Wh = kb. 45 perc
Akkumulátor típusa:	20/40 V === 90 Wh / Li-Ion
Modellek:	AEB 2040-2.5I / AEB 2040-2.5N XYZ562a
Töltési idő:	20 V ===(x2)/ 90 Wh = kb. 95 perc
Töltőkészülék típusa:	21 V ===/ 4,0 A
Modellek:	AEC 20-4.0Ia / AEC 20-4.0Ic / AEC 20-4.0Na XYZ563a

Kérjük, vegye figyelembe az akkumulátor és a töltőkészülék műszaki adatait.

Leselejtesés

A csomagolás leselejtezése



A csomagolást szétválogatva tegye a hulladékba. A kartont és papírt a papír, a fóliát a műanyag szelektív hulladékgyűjtőbe tegye.

A leselejtezett készülék ártalmatlanítása

Az Európai Unión belül alkalmazandó, illetve azokban az országokban, amelyekben szelektív hulladékgyűjtést alkalmaznak.



Az áthúzott szemetes kukát ábrázoló szimbólum azt jelenti, hogy az elektromos és elektronikus berendezéseket nem szabad a háztartási hulladékkal együtt ártalmatlanítani. A fogyasztóknak törvényes kötelességük, hogy az elektromos és elektronikus berendezéseket életciklusuk végén a nem szelektált települési hulladéktól elkülönítve

ártalmatlanítsák. Így biztosított a környezetbarát és erőforrás-takarékos újrahasznosítás.

Azokat az elemeket és akkumulátorokat, amelyek nincsenek szilárdan az elektromos vagy elektronikus készülékbe zárva, és amelyek eltávolíthatók anélkül, hogy megsemmisülnének, a gyűjtőhelyen történő leadás előtt el kell különíteni a készüléktől, és el kell vinni egy kijelölt ártalmatlanító helyre. Ugyanez vonatkozik azokra a lámpákra is, amelyek a készülékből annak tönkretétele nélkül eltávolíthatók.

A magánháztartásokból származó elektromos és elektronikus berendezések tulajdonosai a hulladékgyűjtési közszolgáltatók gyűjtőhelyein vagy a gyártók

vagy forgalmazók által létrehozott gyűjtőhelyeken adhatják le azokat. A régi készülékek visszavétele ingyenes.

Ez az ingyenes visszavételi kötelezettség az üzletben történő vásárlásra és a házhoz szállításra egyaránt vonatkozik. Az áru visszavételére vonatkozó kötelezettség teljesítési helye megegyezik a szállítás teljesítési helyével. A visszaküldött készülékek után szállítási költség nem számítható fel.

A forgalmazók általában kötelesek biztosítani a régi készülékek ingyenes visszavételét azáltal, hogy ésszerű távolságon belül megfelelő visszavételi létesítményeket bocsássanak rendelkezésre.

A fogyasztóknak lehetőségük van a régi készüléket ingyenesen visszavinni a forgalmazónak, ha egy ezzel egyenértékű, lényegében azonos funkciójú új készüléket vásárolnak, aki köteles azt visszavenni. Ez a lehetőség a magánháztartásokba történő szállítás esetén is fennáll. A távértékesítésben az ingyenes átvétel lehetősége új készülék vásárlásakor a hőcserélőkre, a képernyős berendezésekre és azokra a nagyméretű készülékekre korlátozódik, amelyeknek legalább egy külső éle 50 cm-nél hosszabb. A forgalmazó az adásvételi szerződés megkötésekor megkérdezi a fogyasztót az áru visszaküldésének szándékáról. Ezen túlmenően a fogyasztók legfeljebb három darab, ugyanolyan típusú régi készülékből álló elektromos és elektronikus hulladékot adhatnak le ingyenesen a forgalmazó gyűjtőhelyén anélkül, hogy ezt új készülék vásárlásához kötnék. Az egyes régi készülékek élhossza azonban nem haladhatja meg a 25 cm-t.



Az elemeket és akkumulátorokat nem szabad a háztartási hulladékba dobni!

Önnek, attól függetlenül, hogy az elemek és akkumulátorok tartalmazznak-e káros anyagokat, felhasználóként jogi kötelezettsége minden akkumulátort a közössége/városrésze gyűjtőhelyén elhelyezni

vagy egy kereskedésben leadni, hogy környezetbarát módon ártalmatlaníthassák őket. Az elemeket és az akkumulátorokat a készüléktől elkülönítve ártalmatlanítsa.

* a jelölések következők: Cd = kadmium, Hg = higany, Pb = ólom, Li = Lítium

Eredeti EU-megfelelőségi nyilatkozat

Mi,

MEROTEC GmbH
Otto-Brenner-Str. 8, 47877 Willich, Németország

saját felelősségünkre kijelentjük, hogy

Akkumulátors fű és olló
Modell sz. GDSS20

termékünk megfelel az alábbi irányelvek összes vonatkozó rendelkezésének.

- 2006/42/EK Felszerelések irányelv
2014/30/EU EMC irányelv
2000/14/EK Zaj-irányelv, a 2005/88/EK irányelvvel módosítva
megfelelőségértékelési eljárás: 2000/14/EK V. Melléklet Bejelentett szervezet
0197 TÜV Rheinland LGA Products GmbH, Tillystraße 2, 90431 Nürnberg
Mért hangteljesítmény-szint $L_{WA} = 83,65$ dB(A) ($K = 2,25$ dB(A))
Garantált hangteljesítmény szint $L_{WA} = 86$ dB(A)
2011/65/EU*) RoHS irányelv, a (EU) 2015/863 irányelvvel módosítva

Alkalmazott harmonizált szabványok és előírások:

- EN 60335-1:2012+A11+A13+A1+A14+A2+A15
EN 50636-2-94:2014
EN 62233:2008
EN 62841-1:2015+A11
EN 62841-4-2:2019
EN ISO 12100:2010
EN IEC 63000:2018
EN IEC 55014-1:2021
EN IEC 55014-2:2021

Dokumentáció Agent:
Dirk Wohlrab
MEROTEC GmbH
Otto-Brenner-Str. 8
D-47877 Willich



Hely, dátum: Willich, 30.12.2022
Jogi aláírás:

A handwritten signature in black ink, appearing to read 'Ronald Menken'.

Ronald Menken
Ügyvezető igazgató
MEROTEC GmbH

A megfelelőségi nyilatkozat kiállításáért kizárólag a gyártó felel.

*A nyilatkozat fent leírt tárgya megfelel az egyes veszélyes anyagok elektromos és elektronikus berendezésekben történő felhasználásának korlátozásáról szóló, 2011. június 8-i 2011/65 / EU európai parlamenti és tanácsi irányelv rendelkezéseinek.



HU

Származási hely: Kína
Gyártó:

MEROTEC GMBH
OTTO-BRENNER-STRASSE 8
47877 WILLICH
GERMANY

ÜGYFÉLSZOLGÁLAT

823923

Kérjük forduljon a magyarországi **ALDI**
áruházakhoz.

A FOGYASZTÁSI CIKK TÍPUSA:
GDSS20

05/2023

3

ÉV
JÓTÁLLÁS