



Használati útmutató

FERREX® AKKUMULÁTOROS BOZÓTVÁGÓ

HU

Származási hely: Kína
Gyártó:

Mogatec GmbH
Im Grund 14
09430 Drebach
Németország

ÜGYFÉLSZOLGÁLAT

823921

 HU 0036 1 330 4465

 alkatresz@tooltechnic.net

A FOGYASZTÁSI CIKK TÍPUSA:
FS-AFS 40

05/2023

3
ÉV
JÓTÁLLÁS



Eredeti használati útmutató

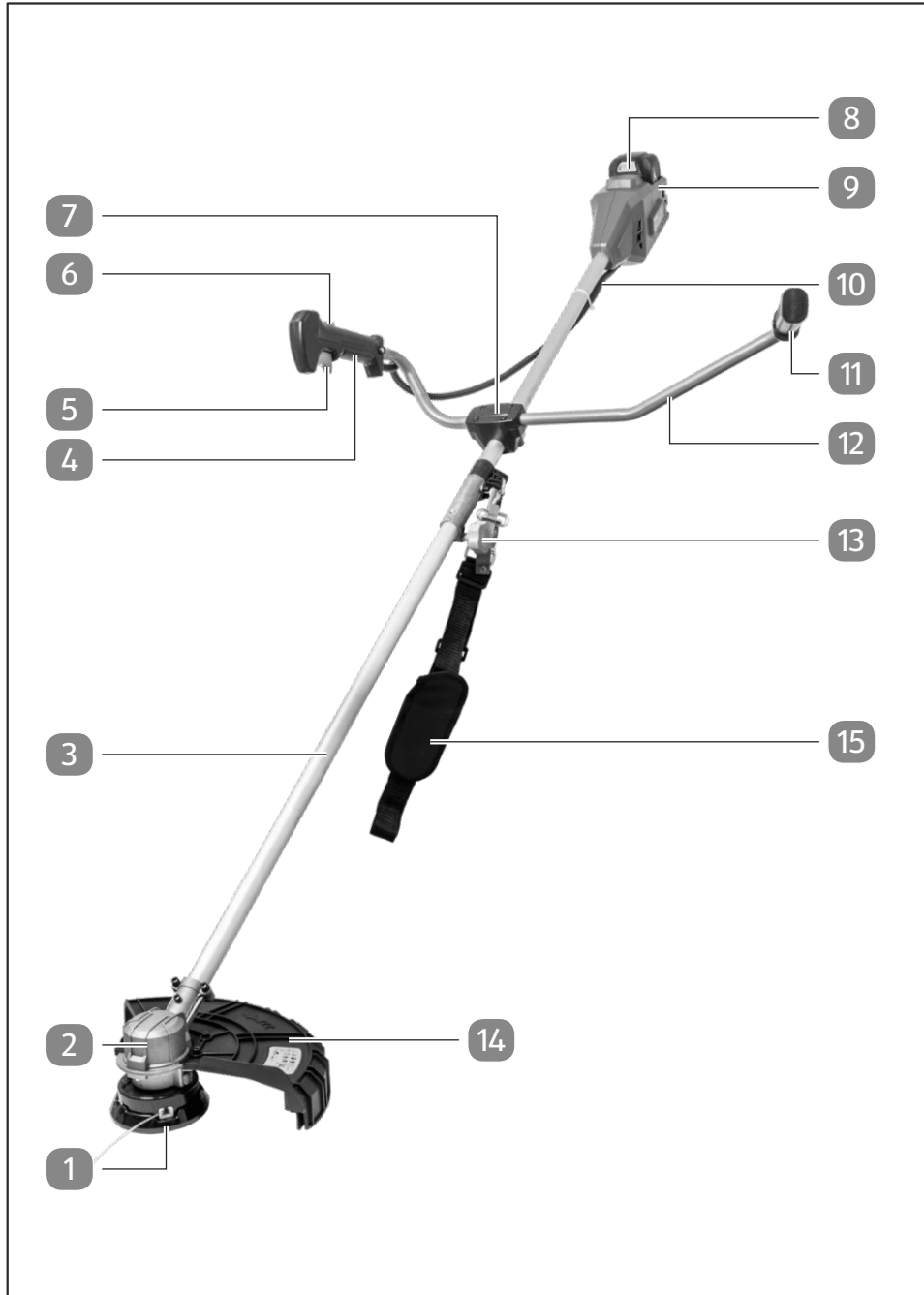

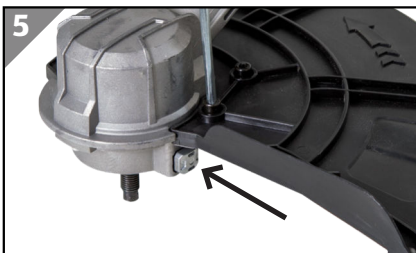
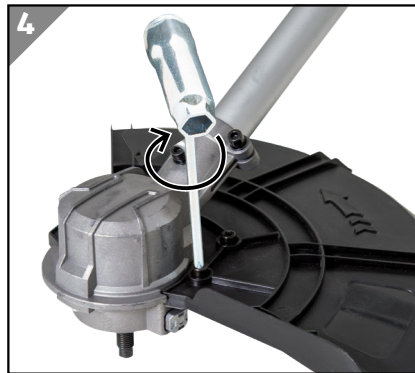
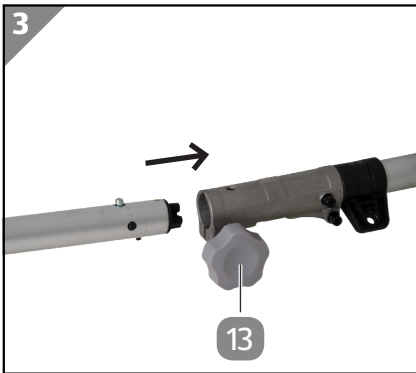
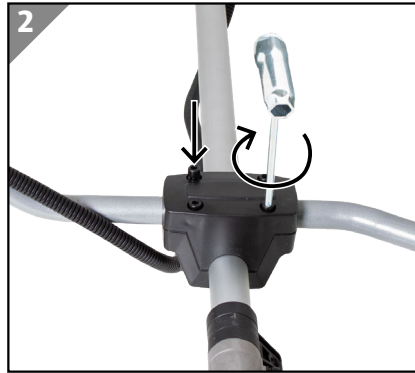
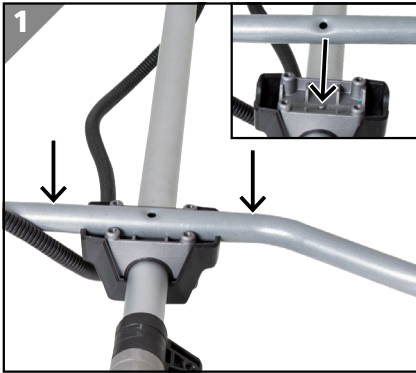

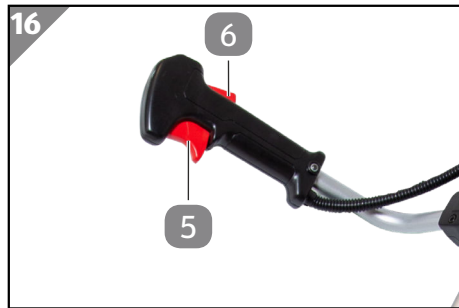
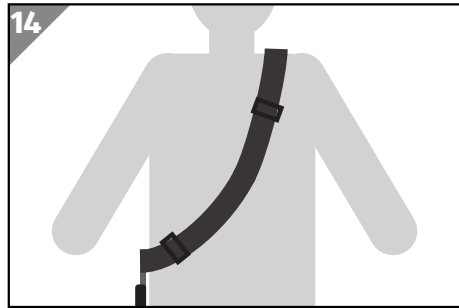
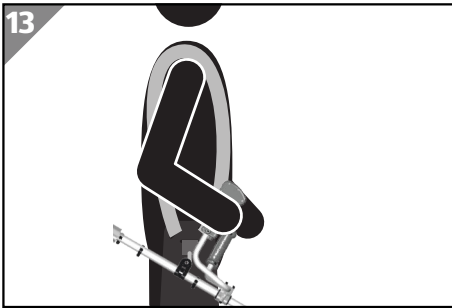
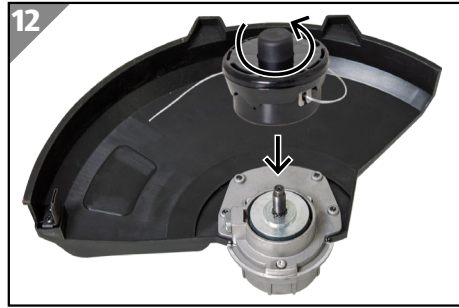
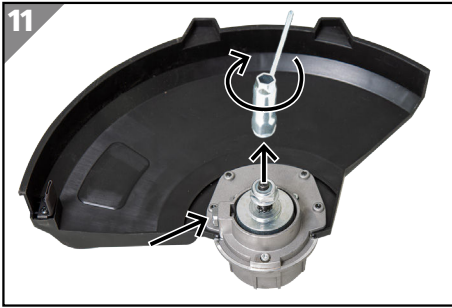

A szállítás terjedelme / A készülék részei

- 1 Fűnyírópenge / Tekercs
- 2 Motorház
- 3 Alumíniumcső
- 4 Jobb fogantyú
- 5 Be / Ki kapcsoló
- 6 Lezáró biztonsági kapcsoló
- 7 Keret fedőlap kerékpáros fogantyúhoz
- 8 Akkumulátor (a kiszállítási csomag nem tartalmazza)
- 9 Akkumulátortartó
- 10 Kábelvezető
- 11 Bal fogantyú
- 12 Oldalmarkolat
- 13 Reteszelő-gomb
- 14 Védőburkolat
- 15 Vállheveder

Az eszköz szállítási terjedelme sem az akkumulátort, sem a töltőt nem tartalmazza, ezeket külön kell beszerezni.

Az eszköz az Activ Energy márka 20/40 V-os akkucsomagjával üzemeltethető.

Kizárólag a „Műszaki adatok” című fejezetben ismertetett akkumulátorokat és töltőkészüléket használja az eszközhöz; ne üzemeltesse az eszközt más gyártók akkumulátoraival.

1x Vezeték nélküli bozótvég	4x szerelőcsavar (a védőburkolathoz)
1x Huzaltekercs	1x T-hatszögkulcs
1x Fűnyírókés	1x Vállheveder
1x Védőburkolat	1x vágókéstartó
1x keret (a kerékpáros fogantyú szerelése)	4x belső kulcsnyílású imbuszcsavar (a keret fedőlaphoz)

Tartalom

Áttekintés	2
A szállítás terjedelme / A készülék részei	5
Általános tudnivalók	7
A használati útmutató elolvasása és megőrzése.....	7
Rendeltetésszerű használat.....	7
Jelmagyarázat	8
Biztonság	9
Üzembe helyezés	19
Ellenőrizze az eszközt és a szállítás terjedelme.....	19
Tisztítsa meg az eszközt és a tartozékokat.....	19
Szerelés	19
A fogantyú felszerelése.....	19
A csőszár felszerelése.....	20
A védőburkolat felszerelése.....	20
A tekercs / kés felszerelése.....	20
A kés felszerelése.....	20
A heveder beállítása.....	21
Az akkumulátor behelyezése/kivétele.....	21
Használat	21
Be- és kikapcsolás.....	22
Fűkasza damilhosszabbítás.....	22
Tisztítás és karbantartás	22
Szállítás és tárolás	23
Műszaki adatok	23
Adatok az akkumulátorhoz és a töltőkészülékhez (nem képezi a csomag részét).....	24
Pótalkatrészlista.....	25
Megfelelőségi nyilatkozat	26
Leselejtesés	27

Általános tudnivalók

A használati útmutató elolvasása és megőrzése



Ez a használati útmutató ehhez az akkumulátoros bozótvágóhoz tartozik (az alábbiakban: "készülék"). Fontos információkat tartalmaz az üzembe helyezésre és a kezelésre vonatkozóan.

A készülék üzembe helyezése előtt figyelmesen olvassa el a használati útmutatót, különösen a biztonsági utasításokat. A használati útmutató figyelmen kívül hagyása a készülék komoly sérüléséhez vagy károsodásához vezethet.

A használati útmutató az Európai Unióban érvényes szabványok és szabályok alapján készült. Külföldön vegye figyelembe az adott ország irányelveit és törvényeit.

A későbbi használat érdekében őrizze meg a használati útmutatót. Amennyiben a készüléket továbbadja harmadik fél részére, feltétlenül adja oda a használati útmutatót is.

A használati útmutatót PDF formátumban is meg lehet igényelni ügyfélszolgálatunktól.

Rendeltetésszerű használat

A akkumulátoros bozótvágó csak magán-felhasználók számára készült, amely hobbi, és barkács célokra használatos.

A felszerelt vágószettől függően a akkumulátoros bozótvágó csak gyep, gyomok, mezei füvek (hosszú fű), illetve ehhez hasonló növények kaszálására, vagy pedig a cserjék és bokrok vágására használható.

Kizárólagosan csak felnőttek használhatják.

Minden ettől eltérő használat kifejezetten tilos, és nem megfelelő használatnak minősül.

Kizárólag magáncélra használható, ipari használatra nem alkalmas. Csak a használati útmutatóban leírtak szerint használja a készüléket. Minden más felhasználás rendeltetésellenesnek minősül és anyagi kárt, vagy akár személyi sérülést is okozhat. A készülék nem gyerekszert.

A gyártó vagy a kereskedő nem vállal felelősséget a nem rendeltetésszerű vagy helytelen használatból származó károkért.

Jelmagyarázat

A következő szimbólumokat használjuk ebben a használati útmutatóban, az eszközön vagy a csomagoláson.



Olvassa el a használati útmutatót



Ez a jel az összeszereléssel, használattal kapcsolatos hasznos kiegészítő tudnivalókat jelzi.



Megfelelőségi nyilatkozat (lásd „Megfelelőségi nyilatkozat” c. fejezet):
Az itt látható jellel ellátott termékek teljesítik az Európai Gazdasági
Térség összes vonatkozó közösségi előírását.



Viseljen védőszemüveget. Viseljen fülvédőt. Viseljen védősisakot!.



Viseljen biztonsági munkacipőt átvágás elleni védelemmel, érdes talppal és acélorral!



Viseljen védőkesztyűt.



Tartsa a járókelőket biztonságos távolságra (≥ 15 m) a munkaterülettől.

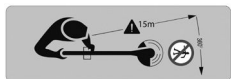

A géphez nem alkalmasak a fogazott fűrészlapok



Veszély a kés visszarúgása miatt.



Ne tegye ki esőnek.



Mielőtt a készüléken beállítási, tisztítási és karbantartási munkákat végez, vegye ki a csereakkumulátort.

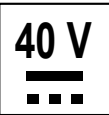

Csereakkumulátor feszültsége
egyenáram



A szimbólum megmutatja a maximális hangnyomásszintet L_{WA} .

Biztonság

Utasítás magyarázat

Az alábbi jelzőszavakat használjuk ebben a használati útmutatóban.

! VESZÉLY!

Nagy kockázatú veszélyeztetést jelöl, amelyet ha nem kerülnek el, halálhoz vagy súlyos sérüléshez vezet.

! FIGYELMEZTETÉS!

Ez a figyelmeztető szimbólum/szó olyan közepes kockázati szintű veszélyt jelez, amely halálhoz vagy súlyos sérüléshez vezethet, ha nem védik ki.

! VIGYÁZAT!

Ez a figyelmeztető szimbólum/szó olyan alacsony kockázati szintű veszélyt jelez, amely csekély vagy közepes mértékű sérüléshez vezethet, ha nem védik ki.

ÉRTESÍTÉS!

Ez a szó az esetleges anyagi károokra figyelmeztet.

Elektromos szerszámokra vonatkozó általános biztonsági utasítások

FIGYELMEZTETÉS!

Olvasson el minden biztonsági utasítást, műszaki adatot és nézzen meg minden illusztrációt, amit ehhez az elektromos szerszámhoz kapott. A következő utasítások be nem tartása elektromos áramütéshez, tűzhöz és/vagy súlyos sérülésekhez vezethet.

Őrizze meg a biztonsági utasításokat és az útmutatókat a jövőre nézve.

Az ebben a biztonsági utasításban használt „elektromos szerszám” fogalom hálózatról működő elektromos szerszámokra (hálózati kábellel) vagy akkumulátoros szerszámokra (hálózati kábel nélkül) vonatkozik.

Munkahelyi biztonság

- **Tartsa tisztán és világítsa meg jól a munkaterületet.** *A rendetlenség vagy a rosszul megvilágított munkaterület balesetekhez vezethet.*
- **Az elektromos szerszámmal ne végezzen munkát olyan robbanásveszélyes környezetben, ahol éghető folyadékok, gázok vagy por található.** *Az elektromos szerszámok szikrákat hozhatnak létre, amelyek a port vagy a gőzöket meggyújthatják.*
- **Az elektromos szerszám használata során tartsa távol a gyermekeket és más személyeket.** *Ha elterelik a figyelmét, könnyen elveszítheti az uralmát az elektromos szerszám fölött.*

Elektromos biztonság

- **Kerülje a testi érintkezést olyan földelt felületekkel, mint a csövek, fűtőtestek, tűzhelyek és hűtőszekrények.** *Nagyobb az áramütés kockázata, ha az Ön teste leföldre.*
- **Tartsa távol az elektromos szerszámokat az esőtől vagy a nedvességtől.** *Ha víz kerül az elektromos szerszámba, megnő az áramütés veszélye.*

Személyek biztonsága

- **Legyen figyelmes, ügyeljen arra, hogy mit tesz, és az elektromos szerszámmal a józan ész szerint végezzen munkát.** **Ne használjon elektromos szerszámot, ha fáradt, vagy ha drog, alkohol vagy gyógyszerek hatása alatt áll.** *Az elektromos szerszám használata során egy figyelmetlen pillanat komoly sérülésekhez vezethet.*
- **Mindig viseljen egyéni védőfelszerelést és védőszemüveget.** *Az egyéni védőfelszerelések használata, mint pl. arcvédő maszk, csúszásmentes*

munkavédelmi cipő, védősisak vagy hallásvédő eszköz - az elektromos szerszám fajtája és használata szerint - csökkenti a sérülések kockázatát.

- **Kerülje el a nem szándékos üzembe helyezést. Győződjön meg róla, hogy az elektromos szerszám ki van kapcsolva, mielőtt az áramellátást és/vagy az akkumulátort csatlakoztatja.** *Ha az elektromos szerszám szállítása közben az ujját a kapcsolón tartja, vagy az elektromos szerszám bekapcsolt állapotban az áramellátáshoz csatlakozik, az balesetekhez vezethet.*
- **Távolítsa el a beállítási szerszámokat vagy csavarkulcsokat, mielőtt bekapcsolja az elektromos szerszámot.** *Egy olyan szerszám vagy kulcs, amely az elektromos szerszám forgó részeiben van, sérülésekhez vezethet.*
- **Kerülje a rendellenes testtartást. Gondoskodjon róla, hogy biztosan álljon a lábán, és mindig megtartsa az egyensúlyát.** *Így jobban ellenőrzése alatt tudja tartani az elektromos szerszámot váratlan helyzetekben.*
- **Viseljen megfelelő ruházatot. Ne viseljen bő ruházatot vagy ékszert. Tartsa távol a haját és a ruházatát a mozgó alkatrészekről.** *A laza ruházatot, ékszert vagy a hosszú haját a mozgó alkatrészek megragadhatják.*
- **Ne becülje alul a biztonságot, és ne hagyja figyelmen kívül az elektromos szerszámokra vonatkozó biztonsági szabályokat még akkor sem, ha az elektromos szerszám sokszori használata révén már jártasságot szerzett.** *A figyelmetlen cselekedet a másodperc töredék része alatt vezethet súlyos sérülésekhez.*

Az elektromos szerszám használata és kezelése

- **Ne terhelje túl az elektromos szerszámot. A munkájához az arra megfelelő elektromos szerszámot használja.** *A megfelelő elektromos szerszámmal Ön jobban és biztosabban dolgozik az adott teljesítménytartományban.*
- **Ne használjon olyan elektromos szerszámot, aminek a kapcsolója hibás.** *Egy olyan elektromos szerszám, amit már nem lehet be- vagy kikapcsolni, veszélyes és meg kell javítani.*
- **Húzza ki a dugót a konnektorból és/vagy távolítsa el a levehető akkumulátort, mielőtt elvégzi a készülék beállításait, kicseréli az alkalmazott szerszámrészeket vagy félreteszi az elektromos szerszámot.** *Ez a biztonsági intézkedés megakadályozza az elektromos szerszám véletlenszerű elindulását.*
- **A nem használt elektromos szerszámot a gyermekektől távol tartsa. Ne engedje olyan személynek használni az elektromos szerszámot, aki annak használatában nem jártas vagy az utasításokat nem olvasta el.** *Az elektromos szerszámok veszélyesek, ha azokat tapasztalatlan személy használja.*
- **Gondosan ápolja az elektromos szerszámokat és az alkalmazott szerszámokat.** *Ellenőrizze, hogy a mozgó alkatrészek kifogástalanul*

működnek-e, és hogy nem szorulnak-e, az alkatrészek nem törtek-e el vagy nem károsodtak-e oly módon, hogy az befolyásolja az elektromos szerszám működését. Az elektromos szerszám használata előtt javíttassa meg a károsodott alkatrészeket. *Sok baleset oka a rosszul karban tartott elektromos szerszámokban rejlik.*

- **A vágószerszámok legyenek mindig élesek és tiszták.** *A gondosan karban tartott vágószerszámok éles vágóélekkel kevésbé szorulnak be és könnyebben irányíthatók.*
- **Az elektromos szerszámot, a befogott szerszámot stb. ezen utasításnak megfelelően használja.** *Közben vegye figyelembe a munkakörülményeket és az elvégzendő tevékenységet. Ha más célra használja az elektromos szerszámokat, mint amire tervezték őket, az veszélyes helyzetekhez vezethet.*
- **Tartsa a fogantyúkat és a fogantyúk területét szárazon, tisztán, és olajtól, ill. zsírtól mentes állapotban.** *A csúszós fogantyúk és fogantyú körüli területek nem teszik lehetővé az elektromos szerszám biztonságos kezelését és ellenőrzését váratlan helyzetekben.*

Az akkumulátoros szerszám használata és kezelése

- **Csak a gyártó által ajánlott töltőberendezéssel töltsen fel az akkumulátorokat.** *Ha egy bizonyos fajta akkumulátorhoz megfelelő töltőberendezést más akkumulátorokkal használunk, égésveszély áll fenn.*
- **Csak az elektromos szerszámokhoz tervezett akkumulátorokat használja.** *Más akkumulátorok használata sérülésekhez és égésveszélyhez vezethet.*
- **A nem használt akkumulátort tartsa távol a gémkapcsoktól, érméktől, kulcsoktól, szögektől, csavaroktól vagy más kis fémtárgyaktól, amelyek az érintkezők áthidalását okozhatják.** *Az akkumulátor érintkezők közötti rövidzárlat égési sérüléshez vagy tűzhez vezethet.*
- **Helytelen használat esetén folyadék léphet ki az akkumulátorból. Kerülje az ezzel való érintkezést. Ha véletlenül mégis érintkezik vele, vízzel alaposan öblítse le. Ha a folyadék a szembe jut, feltétlenül kérjen orvosi segítséget is. Az akkumulátorból kilépő folyadék bőrirritációt vagy égési sérülést okozhat.**
- **Ne használjon károsodott vagy módosított akkumulátort.** *A károsodott vagy módosított akkumulátorok kiszámíthatatlan módon viselkedhetnek, és akár tűzhez, robbanáshoz vagy sérülésveszélyhez vezethetnek.*
- **Ne dobja az akkumulátort tűzbe és ne tegye ki magas hőmérsékletnek.** *A tűz vagy a 130 °C feletti hőmérséklet robbanást okozhat.*
- **Tartsa be a töltési utasításokat, és az akkumulátort vagy az akkumulátoros szerszámot soha ne töltsen a használati útmutatóban megadott hőmérsékleti tartományon kívül.** *A helytelen töltés vagy a megengedett*

hőmérsékleti tartományon kívüli töltés károsíthatja az akkumulátort és növeli az égésveszélyt.

Szerviz

- **Az elektromos szerszámot csak képezéssel rendelkező szakemberrel és csak eredeti pótalkatrészekkel javíttassa. Így garantálható az elektromos szerszám biztonsága.**
- **Soha ne tartson karban károsodott akkumulátorokat.** Az akkumulátorok minden karbantartási munkáját csak a gyártó vagy az arra felhatalmazott ügyfélszolgálat végezze el.

Speciális biztonsági utasítások akkumulátorral működtetett készülékekhez

- **Kerülje el a nem szándékos üzembe helyezést. Győződjön meg róla, hogy az elektromos szerszám ki van kapcsolva, mielőtt az áramellátást és/vagy az akkumulátort csatlakoztatja.** Ha az elektromos szerszám szállítása közben az ujját a kapcsolón tartja, vagy az elektromos szerszám bekapcsolt állapotban az áramellátáshoz csatlakozik, az balesetekhez vezethet.
- Az akkumulátort csak beltéren töltsse fel, mivel a töltőkészüléket csak beltéri használatra tervezték. Áramütés veszélye!
- Tisztítás előtt húzza ki a töltőkészüléket a konnektorból az áramütés veszélyének elkerülése érdekében.
- Ne tegye ki az akkumulátor hosszabb időre erős napsugárzásnak, és ne helyezze rá fűtőtestre. A hő károsítja az akkumulátort, és ez robbanáshoz vezethet.
- Feltöltés előtt hagyja lehűlni a forró akkumulátort.
- Ne nyissa ki az akkumulátort és kerülje az akkumulátor mechanikai károsodását. Rövidzárlat veszélye áll fenn, és olyan gőzök távozhatnak az akkumulátorból, amelyek a légutakat irritálják. Menjen friss levegőre és panasz esetén forduljon orvoshoz.
- Az akkumulátor tárolásának ajánlott környezeti hőmérséklete: 4 °C - 40 °C.
- Az elektromos szerszám és az akkumulátor tárolásának ajánlott környezeti hőmérséklete: 0 °C - 50 °C.
- Az elektromos szerszám és az akkumulátor használatának ajánlott környezeti hőmérséklete: 4 °C - 40 °C.
- Tárolás előtt vegye le a készüléket az akkumulátorról.
- **Helytelen használat esetén folyadék léphet ki az akkumulátorból. Kerülje az ezzel való érintkezést. Ha véletlenül mégis érintkezik vele, vízzel alaposan öblítse le. Ha a folyadék a szembe jut, feltétlenül kérjen orvosi segítséget is. Az akkumulátorból kilépő folyadék bőrirritációt vagy égési sérülést okozhat.**

Biztonság

- Ne nyissa fel vagy ne módosítsa az akkumulátort. Ez a cellák közötti vagy a cella és a kábele közötti rövidzárlathoz vezethet, és az akkumulátor védőberendezését üzemem kívül helyezi. Az akkumulátorból kifolyó folyadék túlhevüléshez, robbanáshoz vagy egy cella, ill. az akkumulátor kigyulladásához vezethet.
- **A nem használt akkumulátort tartsa távol a gémkapcsoktól, érméktől, kulcsoktól, szögektől, csavaroktól vagy más kis fémtárgyaktól, amelyek az érintkezők áthidalását okozhatják.** *Az akkumulátor érintkezők közötti rövidzárlat égési sérüléshez vagy tűzhez vezethet.*
- Az akkumulátort tartsa távol tűztől vagy hőtől. A háza megolvadhat és gáz fejlődhet. Ezáltal károsodik a védőberendezése, folyadék léphet ki belőle és az akkumulátor felrobbanhat vagy kigyulladhat.
- Az akkumulátor nem érintkezhet vízzel vagy nem lehet nedves. Ez rövidzárlathoz vezethet, és az akkumulátor túlmelegedhet, rozsdásodhat vagy elveszítheti a funkcióját.
- Ne tegye ki az akkumulátort mechanikus behatásoknak, például leesés, eldobás vagy széttörés révén. Ez elektrolit folyadék kiömléséhez, a cellák és az akkumulátor melegedéséhez, robbanáshoz vagy tűzhez vezethet.
- Az akkumulátort ne csatlakoztassa közvetlenül olyan áramforráshoz, mint a szivargyújtó vagy autó akkumulátora. Így nagy feszültségű túláram keletkezhet, és elektrolit folyadék folyhat ki, egy cella vagy az akkumulátor melegedhet, felrobbanhat vagy kigyulladhat.

A fűnyíró biztonsági utasításai

Betanítás

- Olvassa el alaposan az utasításokat. Ismerkedjen meg a kezelőelemekkel és a készülék helyes használatával.
- Soha ne engedje, hogy a készüléket gyermekek, csökkent fizikai, érzékszervi vagy szellemi képességekkel rendelkező, vagy tapasztalat és ismeretek hiányában lévő személyek, illetve olyan személyek használják, akik nem ismerik ezeket az utasításokat. A helyi előírások korlátozhatják a kezelő korát.
- Vegye figyelembe, hogy az üzemeltető vagy felhasználó felelős a balesetekért vagy veszélyekért, amelyek más személyeket vagy azok tulajdonát érik.

Előkészítés

- Használat előtt szemrevételezéssel mindig ellenőrizze a készüléket, hogy a védőberendezések és borítások nem károsodtak-e, nem hiányoznak-e vagy nincsenek-e félretéve.
- Soha ne használja a készüléket, ha személyek, különösen gyermekek, vagy háziállatok vannak a közelben.

Üzemeltetés

- A készülék üzemeltetése közben mindig viseljen védőszemüveget és zárt cipőt.
- Ne használja a készüléket rossz időjárási feltételek mellett, különösen ha villámlás veszélye áll fenn.
- A készüléket csak nappali fénynél vagy jó mesterséges fénynél használja.
- Soha ne üzemeltesse a készüléket károsodott védőberendezésekkel vagy védőtáblákkal, illetve azok nélkül.
- Csak akkor kapcsolja be az akkumulátort, ha a kezeit és a lábait elvette a vágóeszközöktől.
- Állítsa meg a készüléket és vegye le az akkumulátort.
 - Mindig, ha a készülék felügyelet nélkül marad.
 - Blokkolás elhárítása előtt;
 - A készülék ellenőrzése és tisztítása előtt, vagy a készüléken végzett munkák esetén.
 - Idegen test megjelenése után. Ellenőrizze a készüléket, hogy nem károsodott-e, és végezze el a javításokat, mielőtt a készüléket újra elindítaná és üzembe helyezné.
 - Ha a készülék szokatlan módon vibrálni kezd, azonnal ellenőrizze a készüléket, hogy nincsenek-e rajta károsodások és/vagy laza alkatrészek. Cserélje ki vagy javítsa meg a károsodott alkatrészeket, szorítsa meg a laza alkatrészeket.
- Ügyeljen arra, hogy a vágóberendezés ne okozzon sérülést a lábainál vagy kezeinél.
- Mindig győződjön meg róla, hogy a levegőnyílások lerakódástól mentesek.

Karbantartás és tárolás

- A készüléket le kell választani az áramellátásról (tehát a záróberendezést vagy a kivehető akkumulátort el kell távolítani), mielőtt a karbantartást vagy a tisztítási munkákat elvégzi.
- Csak a gyártó által ajánlott pótalkatrészeket és tartozékokat használja.
- A készüléket rendszeresen kell ellenőrizni és karbantartani. A készüléket csak egy leszerződött műhelyben javíttassa meg.
- Ha a készüléket nem használja, gyermekek által nem hozzáférhető helyen tárolja.

A bozótvágó biztonsági utasításai

- A fenti szabályokon kívül ezek a kiegészítő utasítások segítenek abban, ha a készüléket szabadon vágó módban használja.

Biztonság

- A vágókés be- és kiszerezésénél használjon vastag védőkesztyűt, mivel ezek szélei élesek.
- A forgó vágókést ne próbálja meg megérinteni vagy megállítani.
- Egy mozgó vágókés súlyos sérüléseket okozhat. Tartsa mindkét kezével ellenőrzése alatt a készüléket, amíg a vágókés teljesen nyugalmi helyzetbe nem kerül.
- Cserélje ki a károsodott vágókést. Minden használat előtt győződjön meg róla, hogy a vágókés helyesen van beszerelve és biztonságosan rögzítve van.
- Csak a gyártó vágókését használja, és ne használjon más vágószerszámokat.
- Úgy közelítse meg a gázt, amit jobbról balra kell vágni, hogy megkönnyítse a nyírást és teljesítse a biztonsági intézkedéseket. Ha váratlan tárgyhoz vagy faállományhoz ér, az minimalizálhatja a vágókés nyomási reakcióját. Mindig mindkét kezét használnia kell, hogy a terméket ellenőrzése alatt tudja tartani.
- Olyan helyzetben tartsa a testét és a karjait, hogy a visszarúgó erőnek ellent tudjon tartani. Megfelelő intézkedések megtétele esetén a kezelő uralma alatt tudja tartani a visszarúgó erőt.
- Minden használat előtt és egy esetleges leejtés vagy más ütődések után ellenőrizze, hogy a készülék nem sérült-e meg.
- Ne használja a készüléket, ha fáradt vagy beteg, vagy ha drog, alkohol vagy gyógyszerek hatása alatt áll.
- Blokkolás esetén azonnal kapcsolja ki a készüléket, majd távolítsa el a tárgyat.
- A szemlélőket tartsa a munkaterülettől biztonságos távolságban (≥ 15 m).



FIGYELMEZTETÉS!

Viseljen egyéni védőfelszerelést.

- Viseljen védőszemüveget.
- Viseljen hallásvédő eszközt.
- Viseljen zárt cipőt és hosszú nadrágot.

Általános biztonsági utasítások

A készülékkel való munkavégzés közben mindig gondoskodjon megfelelő világításról, ill. jó fényviszonyokról. Az elégtelen világítás/fényviszonyok nagy biztonsági kockázatot jelentenek.

- Kerülje a készülék használat rossz időjárási körülmények, különösen villámveszély esetén.
- Ne szaladjon a készülékkel, csak sétáljon vele.
- Figyelem, hátra felé menetben botlásveszély!

- Ügyeljen arra, hogy stabilan álljon, különösen a lejtőkön.
- Nem szabad használni a készüléket, ha az sérült, vagy a biztonsági berendezései hibásak. Cserélje ki a kopott és károsodott alkatrészeket.
- Szigorúan tilos a készüléken lévő védőberendezéseket leszerelni, módosítani vagy a célnak nem megfelelő vagy idegen védőberendezést használni.
- A be-/kikapcsoló gombot és a biztonsági kapcsolót nem szabad rögzíteni.

Egyéb kockázatok

A rendeltetésszerű használat ellenére sem lehet teljesen kizárni az egyéb veszélyeket.

A készülék fajtájától függően a következő veszélyek léphetnek fel:

Egészségügyi károsodások, amelyek rezgő mozgásból keletkeznek, amennyiben a készüléket hosszabb ideig használják, vagy nem rendeltetésszerűen kezelik vagy tartják karban.

Sérülések és anyagi károk, amelyeket a mozgó kések vagy törött szerszámok okozhatnak.



FIGYELMEZTETÉS!

Ez az elektromos szerszám működés közben elektromágneses mezőt generál.

Ez a mező bizonyos körülmények között befolyásolhatja az aktív vagy passzív orvosi implantátumokat.

- A komoly vagy halálos kimenetelű sérülések csökkentése érdekében javasoljuk, hogy az orvosi implantátummal rendelkező személyek kérjék ki orvosuk és az orvosi implantátum gyártójának a tanácsát, mielőtt a gépet kezelik.

⚠ VIGYÁZAT!

Egészségügyi veszély!

Egészségügyi károsodások keletkezhetnek, amelyek a kéz-kar rezgéseiből erednek, amennyiben a készüléket hosszabb időn keresztül használja vagy nem rendeltésszerűen tartja karban.

- A készülék rendszeres, folyamatos használata esetén alaposan ellenőrizze az ujjai és a kéztő állapotát, és a tünetek megjelenése esetén azonnal forduljon orvoshoz.
- Munka közben tartsa a kezeit melegen, és tartson rendszeres időközönként szüneteket.

⚠ VIGYÁZAT!

Ha sokáig tartózkodik a járó készülék közelében, az halláskárosodáshoz vezethet.

- Viseljen hallásvédő eszközt.
- Egy bizonyos zajterhelés ennél a készüléknél nem kerülhető el. Hangos munkákat csak a megengedett és ehhez megfelelő időkből végezzen. Ha szükséges, tartson pihenőt és a munka időtartamát csak a legszükségesebbre korlátozza. Saját személyének és a közelben tartózkodó személyek védelme érdekében viseljen és viseljének megfelelő hallásvédő eszközt.

Üzembe helyezés

Ellenőrizze az eszközt és a szállítás terjedelme

FIGYELMEZTETÉS!

Fulladásveszély!

A gyermekek játék közben a csomagolófóliába belegabalyodhatnak és megfulladhatnak.

- Biztosítsa, hogy gyermekek ne játszhassanak a csomagolófóliával.

ÉRTESÍTÉS!

Meghibásodás veszélye!

Ha a csomagolást figyelmetlenül, éles késsel vagy más hegyes tárgygal nyitja ki, a készülék megsérülhet.

- A csomagolás kinyitásakor legyen óvatos.
1. Két kézzel vegye ki a készüléket a csomagolásból.
 2. Ellenőrizze, hogy a szállítás terjedelme teljes-e (lásd a „A szállítás terjedelme / A készülék részei” c. fejezetben).
 3. Ellenőrizze a készüléket és alkatrészeit, hogy nem hibásak-e. A sérült készüléket ne helyezze üzembe, hanem forduljon vele a garanciakártyán megadott címen feltüntetett gyártóhoz.

Tisztítsa meg az eszközt és a tartozékokat

1. Távolítsa el a csomagolóanyagokat és az összes védőfóliát.
2. Az első használat előtt tisztítsa meg a készüléket és a tartozékokat.

Szerelés

A fogantyú felszerelése

- Helyezze egymás fölé a kerékpáros fogantyú és a **7** leszorító csavarfuratait (felső és alsó rész) a **3** alumínium rúddal (alsó fél) (lásd **1 ábra**).
- Csavarozza fel szorosan **7** leszorító feleket (keret fedőlap) a 4 darab belső kulcsnyílású imbuszcavarral az alumínium keretre (lásd **2 ábra**).

A csőszár felszerelése

- Csúsztassa össze a **3** alumínium rudakat (lásd **3 ábra**).
- Rögzítse az alumínium rudakat a **13** rögzítőgombbal.

A védőburkolat felszerelése

A védőburkolatot négy csavarral kell a motorházra rögzíteni. Ehhez használja az imbuszkulcsot (T-hatszögkulcs) (lásd **4 ábra**). Szétszerelés, lásd **10 ábra**.

A tekercs / kés felszerelése

A tekercs/vágókés felszereléséhez mindig rögzíteni kell az orsót. Ehhez nyomja meg az orsó rögzítőstiftjét (lásd **5. ábra**). Rögzítés vagy kioldás közben tartsa benyomva.

A tekercs felszerelése

(A készülék első használatakor az anya elő van szerelve. Kezdje az 1. ponttal. Ha az anya nincs előszerelve, akkor kezdje a 3. ponttal)

1. Rögzítse az orsót a rögzítőstift megnyomásával (lásd **10 ábra**).
2. Oldja ki az anyát az imbuszkulccsal (lásd **11 ábra**).
3. Forgassa a tekercset az óramutató járásával ellentétes irányban a kimeneti orsóra. Újra elengedheti a rögzítőstiftet (lásd **12 ábra**).

A kés felszerelése

A vágókésnek tisztának kell lennie. Nem mutatkozhatnak rajta repedések vagy törések. A vágókés felületének simának kell lennie, a kést 3 üzemóra után meg kell tisztítani, vagy ki kell cserélni.

A késsel való munkavégzés közben mindig viseljen kesztyűt.

Szállítás vagy tárolás során mindig használja a késvédő borítást.

1. Helyezze a vágókést az alsó vágókéstartóra (lásd **6 ábra**).
2. A felső vágókéstartót helyezze a vágókésre (lásd **7 ábra**)

Konvex profillal kifelé, és az imbuszkulcs segítségével az óramutató járásával ellentétes irányba húzza meg szorosan az anyát (lásd **8 ábra**). Eközben nyomja be az orsó rögzítőstiftjét (lásd **5 ábra**).

Az összeszerelés végeztével húzza le az imbuszkulcsot.

A heveder beállítása

- A vállhevedert **15** úgy helyezze fel, hogy a vállán átvetve legyen, valamint mellkasán és hátán keresztbe feküdjön fel.
- A vállhevedert a rögzítőfülon található kampóval rögzítse (lásd **15 ábra**).
- A heveder hosszát úgy állítsa be, hogy a vállheveder rögzítőringlije csípőmagasságban legyen (lásd **13 ábra**).
- A vállheveder gyorszár (lásd **15 ábra**) sérülését és helyes működését rendszeresen, minden használat előtt ellenőrizze. Sérülés vagy annak gyanúja esetén megbízott szakemberrel haladéktalanul ellenőriztesse és szükség esetén cseréltesse ki.

A gyors kioldáshoz húzza meg a szalagot (lásd **15 ábra**).

Az akkumulátor behelyezése/kivétele

Az eszköz szállítási terjedelme sem az akkumulátort, sem a töltőt nem tartalmazza, ezeket külön kell beszerezni.

Az eszköz az Activ Energy márka 20/40 V-os akkucsomagjával üzemeltethető.

Kizárólag a „Műszaki adatok” című fejezetben ismertetett akkumulátorokat és töltőkészüléket használja az eszközhöz; ne üzemeltesse az eszközt más gyártók akkumulátoraival.

1. A behelyezendő akkumulátort **8** tolja be a nyíl irányában a tartóba. Ügyeljen arra, hogy hallhatóan bekattanjon **9**.
2. Vegye ki az akkumulátort az eszközből. Ehhez nyomja meg az akkumulátor kioldóját, és a nyíl irányában húzza ki az akkumulátort a markolatból.

Használat



Sérülésveszély!

A szakszerűtlen használat sérülésekhez vezethet.

- A készüléket nem szabad sövénynyírásra, kemény ágak vagy fák vágására, illetve komposztanyag aprítására használni.
- Ne használja a készüléket olyan fű nyírására, ami nem a földön van, pl. falakon, sziklákon stb. növényfűre.
- Győződjön meg róla, hogy biztonságosan áll, különösen a lejtőkön.

- Munka közben a készüléket tartsa mindkét kezével és jól tartsa el a testétől.
- Legyen felkészülve nem várt vibrációra és a kés váratlan elakadására a levágott anyagban.

⚠ FIGYELMEZTETÉS!

Sérülésveszély!

Sérülésveszély utánfutó alkatrészek miatt.

- A vágófej a motor kikapcsolása után tovább forog.

Be- és kikapcsolás

Bekapcsoláshoz nyomja meg a **6** bekapcsoló zárat és az **5** be-/ki kapcsolót. Kikapcsoláshoz engedje el a be-/ki kapcsolót.

Fűkasza damilhosszabbítás

Járó motornál nyomja enyhén a talajhoz a tekercsfejet. A damil automatikusan meghosszabbodik, és a védőburkolatnál a kés a megfelelő hosszra vágja.

Tisztítás és karbantartás

⚠ VESZÉLY!

- Mielőtt a készüléken beállítási, tisztítási és karbantartási munkákat végez, vegye ki a csereakkumulátort.
- Várjon, amíg minden forgó alkatrész nyugalmi helyzetbe kerül és a készülék lehűl.

⚠ FIGYELMEZTETÉS!

Sérülésveszély!

- Soha ne cserélje ki a nem fémből készült vágószerszámokat fémből készült vágószerszámokra.

Tartsa mindig tisztán a gépet, különösen a szellőzőnyílásokat. Soha ne tisztítsa a gépházat vízsugárral! Ne tisztítsa a gépet és annak tartozékait oldószerrel, gyúlékony vagy mérgező anyagokkal. Csak egy megnedvesített rongyot használjon. A legjobb teljesítmény érdekében a késeket rendszeresen tisztítani és kenni kell.

A készülék üzembe helyezése előtt ellenőrizze az összes csavarkötést és dugaszolható csatlakozást, valamint a biztonsági berendezések stabil helyzetét és helyes illeszkedését, valamint az összes mozgó alkatrész akadálytalan mozgását.

Csak eredeti tartozékokat és eredeti pótalkatrészeket alkalmazzon! Más pótalkatrészek használata baleseteket/sérüléseket okozhat. Az így keletkező károkért a gyártó nem felel.

Ha kellékekre vagy pótalkatrészekre van szüksége, forduljon a szervizünkhöz.

Javításokat és azokat a munkákat, melyeket a használati utasítás nem tartalmaz, kizárólag illetékes szakemberek végezhetnek!

Kizárólag rendszeresen karbantartott és kezelt eszköz lehet megbízható segédeszköz. Elégtelen karbantartás és kezelés előre nem látható balesetekhez és sérülésekhez vezethet.

Szállítás és tárolás

Zárja be a berendezést egy megfelelő helyre, hogy védje az illetéktelen használattól.

A gépet minden munkavégzés után alaposan tisztítsa meg, a port és maradékokat távolítsa el, a sérült alkatrészeket javítsa meg vagy cserélje le.

A készüléket száraz és fagytól védett helyen tárolja.

A készülék szállítása, és tárolása során fel kell helyezni a késvédőt.

Mielőtt a készüléket elhelyezi egy zárt térben, várja meg, amíg lehűl a motor.

Műszaki adatok

AKKUMULÁTOROS BOZÓTVÁGÓ	FS-AFS 40
Csereakkumulátor feszültsége	40 V ---
Vágási kör	*340 mm ** 255 mm
Súly	3,8 kg
Zajinformáció	
Mérve szerint EN ISO 11806-1, EN 60335-1, EN 50636-2-91 & 2000/14/EC módosította 2005/85/EC; K bizonytalanság K = *0,7 dB (A)** 1,93 dB (A)	
Hangnyomásszint (EN ISO 11806-1, EN 60335-1 & EN 50636-2-91) L_{pa}	*80 dB (A)** 73 dB (A)
Hangteljesítményszint (2000/14/EC) L_{wa}	*90 dB (A)** 83 dB (A)
Szavatolt hangteljesítményszint L_{wa}	94 db (A)
Rezgésinformációk	
Összesített rezgésértékek (három irány vektoriális összege) megfelelően meghatározva EN ISO 11806-1, EN 60335-1 & EN 50636-2-91, K bizonytalanság K = 1,5 m/s ²	

Műszaki adatok

Rezgés kibocsátási érték a_n	*5,7 m/s ² **3,3 m/s ²
--------------------------------	--

*Fűnyíró **Bozótívágó

A műszaki módosítások jogát fenntartjuk!

Adatok az akkumulátorhoz és a töltőkészülékhez (nem képezi a csomag részét)

A készülék csak Activ Energy® akkumulátorokkal és töltőkészülékekkel használja az alábbi műszaki specifikációk szerint:

Activ Energy®-hez megfelelő®

Akkumulátor típusa:	20/40 V --- 90 Wh/ Li-Ion
Modellek:	XYZ562a
Töltési idő:	20 V --- (×2)/ 90 Wh = kb. 95 perc
Töltőkészülék típusa:	21 V --- / 4,0 A
Modellek:	XYZ563a

Kérjük, vegye figyelembe az akkumulátor és a töltőkészülék műszaki adatait.

Figyelmeztetés: A megadott rezgés kibocsátási érték mérése szabványos vizsgálati eljárás alapján történt.

A tényleges rezgés kibocsátási érték a felhasználás módjától és fajtájától függően különbözhet a megadott értéktől. A rezgésterhelés a teljes munkaidőre jelentősen nőhet.

A tényleges rezgés kibocsátási érték a felhasználás módjától és fajtájától függően különbözhet a megadott értéktől.

A rezgésszint más elektromos szerszámokkal való összehasonlításra használható. Ez megfelel a rezgésterhelés előzetes becslésének.

A rezgésterhelés pontos felméréséhez figyelembe kell venni azokat az időszakokat is, amikor a készülék ki van kapcsolva, vagy jár ugyan, de ténylegesen nincs használva. Ez jelentősen csökkentheti a rezgésterhelést a teljes munkaidőre vonatkozóan.

A kezelő védelme érdekében tegyen további intézkedéseket a rezgési hatás csökkentésére, pl.: elektromos szerszám és alkalmazott szerszámok karbantartása, kezek melegen tartása, munkafolyamatok szervezése.



Kérjük, ügyeljen arra, hogy a készüléket a német gépjármű-védelmi törvény értelmében 2002 szeptemberétől vasár- és ünnepnapokon, valamint munkanapokon este 8 és reggel 7 óra között nem szabad lakott területen használni. Ezenkívül tilos még a gépet használni az alábbi napszakokban: reggel 7 és 9 között, délután 1 és 3 között, valamint este 5

és 8 óra között. Kérjük, tartsa be az országában érvényes zajvédelmi előírásokat is!

A zaj- és rezgésszintet igyekezzon minimalisra korlátozni!

- Kizárólag kifogástalan állapotú eszközöket használjon.
- Az eszköz karbantartását és tisztítását rendszeresen végezze el.
- Igazítsa munkamódszerét az eszközhöz.
- Ne terhelje túl az eszközt.
- Adott esetben vizsgáltsa felül az eszközt.
- Kapcsolja ki az eszközt, ha nem használja.
- Viseljen védőkesztyűt.

Pótalkatrészlista

Ha tartozékokra vagy alkatrészekre van szüksége, kérjük, forduljon szervizünkhöz.

Ha ezzel a készülékkel dolgozik, csak a cégünk által ajánlott mellékleteket használjon. Ennek elmulasztása súlyos sérülést okozhat a kezelőnek vagy a kívülállóknak, vagy károsíthatja a berendezést.

A pótalkatrészek megrendelésekor a következő információkat kell megadni:

- Az eszköz típusa
- Az eszköz cikkszama
- Fűnyírókés: 78005890
- Huzaltekercs: 78005888

EC Egyezési

Kizárólagos, **MOGATEC GmbH**,
Im Grund 14, 09430 Drebach,
NÉMETORSZÁG, felelősséggel kijelentjük,
hogy a termék, **Ferrex Akkumulátoros
bozótvágó FS-AFS 40**, amelyre ezen
nyilatkozat vonatkozik, megfelel a

2006/42/EK (Gépirányelv)

2014/30/EU (EMC-irányelv)

2000/14/EK + 2005/88/EK

(Zajirányelv)

2011/65/EU (RoHS irányelv)

AZ EK-irányelvek biztonságra és
egészségre vonatkozó rendelkezéseinek
szakszerű megvalósítása érdekében az
alábbi szabványokat és/vagy műszaki
specifikáció(ka)t vettük figyelembe:

**EN 60335-1:2012+A11:2014+A13:2017
+A1:2019+A14:2019+A2:2019+A15:2021**

EN 50636-2-91:2014

EN 62233:2008

EN ISO 11806-1:2022

EN ISO 12100:2010

EN IEC 55014-1:2021

EN IEC 55014-2:2021

EN IEC 63000:2018



Megfelelőség értékelési eljárása a
2005/88/EK irányelvvel módosított
2000/14/EK VI. Melléklete szerint.

Mért hangteljesítményszint

90 dB (A)

Szavatolt hangteljesítményszint

94 dB (A)

Típusengedély : TÜV Rheinland LGA
Products GmbH, Tillystraße 2, 90431,
Nürnberg, Germany (NB 0197)

A gyártási év a típus táblán található, ezen
kívül megállapítható a folyamatos gyári
szám alapján is.

Drebach, 2022-11-07

Yi Zhou

Head of Product Management

MOGATEC GmbH

Műszaki dokumentációk megőrzése

Yi Zhou, MOGATEC GmbH,

Im Grund 14,

09430 Drebach, NÉMETORSZÁG

Leselejtezés

A csomagolás leselejtezése



A csomagolást szétválogatva tegye a hulladékba. A kartont és papírt a papír, a fóliát a műanyag szelektív hulladékgyűjtőbe tegye.

A leselejtezett készülék ártalmatlanítása

Az Európai Unión belül alkalmazandó, illetve azokban az országokban, amelyekben szelektív hulladékgyűjtést alkalmaznak.



Az áthúzott szemetesekukát ábrázoló szimbólum azt jelenti, hogy az elektromos és elektronikus berendezéseket nem szabad a háztartási hulladékkal együtt ártalmatlanítani. A fogyasztóknak törvényes kötelességük, hogy az elektromos és elektronikus berendezéseket életciklusuk végén a nem szelektált települési hulladéktól elkülönítve

ártalmatlanítsák. Így biztosított a környezetbarát és erőforrás-takarékos újrahasznosítás.

Azokat az elemeket és akkumulátorokat, amelyek nincsenek szilárdan az elektromos vagy elektronikus készülékbe zárva, és amelyek eltávolíthatók anélkül, hogy megsemmisülnének, a gyűjtőhelyen történő leadás előtt el kell különíteni a készüléktől, és el kell vinni egy kijelölt ártalmatlanító helyre. Ugyanez vonatkozik azokra a lámpákra is, amelyek a készülékből annak tönkretétele nélkül eltávolíthatók.

A magánháztartásokból származó elektromos és elektronikus berendezések tulajdonosai a hulladékgazdálkodási közszolgáltatók gyűjtőhelyein vagy a gyártók vagy forgalmazók által létrehozott gyűjtőhelyeken adhatják le azokat. A régi készülékek visszavétele ingyenes.

Ez az ingyenes visszavételi kötelezettség az üzletben történő vásárlásra és a házhoz szállításra egyaránt vonatkozik. Az áru visszavételére vonatkozó kötelezettség teljesítési helye megegyezik a szállítás teljesítési helyével. A visszaküldött készülékek után szállítási költség nem számítható fel.

A forgalmazók általában kötelesek biztosítani a régi készülékek ingyenes visszavételét azáltal, hogy ésszerű távolságon belül megfelelő visszavételi létesítményeket bocsássanak rendelkezésre.

A fogyasztóknak lehetőségük van a régi készüléket ingyenesen visszavinni a forgalmazónak, ha egy ezzel egyenértékű, lényegében azonos funkciójú új készüléket vásárolnak, aki köteles azt visszavenni. Ez a lehetőség a magánháztartásokba történő szállítás esetén is fennáll. A távértékesítésben az ingyenes átvétel lehetősége új készülék vásárlásakor a hőcserélőkre, a képernyős berendezésekre és azokra a nagyméretű készülékekre korlátozódik, amelyeknek legalább egy külső ele 50 cm-nél hosszabb. A forgalmazó az adásvételi szerződés

Leselejtezés

megkötésekor megkérdezi a fogyasztót az áru visszaküldésének szándékáról. Ezen túlmenően a fogyasztók legfeljebb három darab, ugyanolyan típusú régi készülékből álló elektromos és elektronikus hulladékot adhatnak le ingyenesen a forgalmazó gyűjtőhelyén anélkül, hogy ezt új készülék vásárlásához kötnék. Az egyes régi készülékek élhossza azonban nem haladhatja meg a 25 cm-t.



Az elemeket és akkumulátorokat nem szabad a háztartási hulladékba dobni!

Önnek, attól függetlenül, hogy az elemek és akkumulátorok tartalmazznak-e káros anyagokat, felhasználóként jogi kötelezettsége minden akkumulátort a közössége/városrésze gyűjtőhelyén elhelyezni vagy egy kereskedésben leadni, hogy környezetbarát módon ártalmatlaníthassák őket. Az elemeket és az akkumulátorokat a készüléktől elkülönítve ártalmatlanítsa.
* a jelölések következők: Cd = kadmium, Hg = higany, Pb = ólom, Li = Lítium