



Montageanleitung Navodila za montažo



ORTSFESTER "EGG CHAIR" STACIONARNI JAJČAST STOL



Deutsch 03
Slovensko.....17



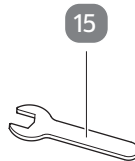
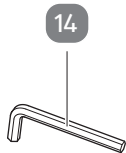
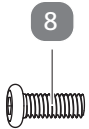
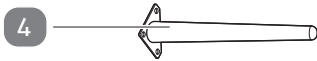
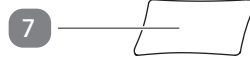
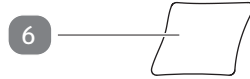
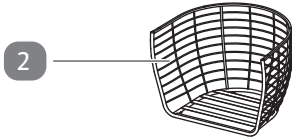
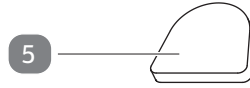
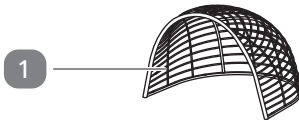

Lieferumfang

- 1 Oberteil
- 2 Hauptteil
- 3 Vorderes Bein [A]* (mit Nivellierung), 2×
- 4 Hinteres Bein [B]*, 2×
- 5 Sitzkissen
- 6 Rückenkissen
- 7 Seitenkissen, 2×

Mitgelieferte Verbindungselemente

- 8 Kurze Schraube (M6 × 15), 12×
- 9 Lange Schraube (M6 × 45), 5×
- 10 Unterlegscheibe, 22×
- 11 Mutter, 5×
- 12 Schraubenabdeckung, 5×
- 13 Hutmutter, 5×

Mitgelieferte Werkzeuge

- 14 Innensechskantschlüssel
- 15 Schraubenschlüssel

* Kennzeichnung auf den Bauteilen.

Inhaltsverzeichnis

Lieferumfang	3
Mitgelieferte Verbindungselemente	3
Mitgelieferte Werkzeuge	3
Allgemeines	5
Montageanleitung lesen und aufbewahren	5
Bestimmungsgemäßer Gebrauch	5
Zeichenerklärung	5
Sicherheit	6
Hinweiserklärung	6
Allgemeine Sicherheitshinweise	6
Produktbeschreibung	8
Montage	9
Produkt und Lieferumfang prüfen	9
Grundreinigung	9
Montageschritte	9
Reinigung und Wartung	12
Reinigung.....	12
Wartung und Pflege	12
Aufbewahrung	13
Technische Daten	13
Entsorgung	14
Verpackung entsorgen	14
Produkt entsorgen.....	14

WICHTIG: FÜR SPÄTERE BEZUGNAHME SICHER AUFBEWAHREN UND SORGFÄLTIG LESEN!

Allgemeines

Montageanleitung lesen und aufbewahren



Diese Montageanleitung gehört zu diesem Ortsfester "Egg Chair" (im Folgenden „Produkt“ genannt). Sie enthält wichtige Informationen zu Aufbau und Gebrauch des Produkts.

Lesen Sie sich die Montageanleitung sorgfältig durch, bevor Sie das Produkt zusammenbauen und verwenden. Dies gilt insbesondere für die Sicherheitshinweise. Die Nichtbeachtung der Anweisungen dieser Montageanleitung kann zu schweren Verletzungen oder Schäden am Produkt führen.

Die Montageanleitung basiert auf den in der Europäischen Union gültigen Normen und Vorschriften. Beachten Sie außerhalb der EU bitte auch die länderspezifischen Richtlinien und Gesetze.

Bewahren Sie die Montageanleitung für die künftige Einsichtnahme auf. Wenn Sie das Produkt an Dritte weitergeben, geben Sie unbedingt diese Montageanleitung mit.

Bestimmungsgemäßer Gebrauch

Das Produkt ist ausschließlich zum Sitzen bestimmt. Es ist nur für den Privatgebrauch vorgesehen und nicht für gewerbliche Zwecke geeignet.

Verwenden Sie das Produkt nur wie in dieser Montageanleitung beschrieben. Jede andere Verwendung gilt als nicht bestimmungsgemäß und kann zu Sach- oder Personenschäden führen. Das Produkt ist kein Kinderspielzeug.

Der Hersteller oder Händler übernimmt keine Haftung für Schäden oder Verletzungen, die durch nicht bestimmungsgemäßen oder falschen Gebrauch entstanden sind.

Zeichenerklärung

Die folgenden Symbole werden in dieser Montageanleitung, auf dem Produkt oder auf der Verpackung verwendet.



Dieses Symbol liefert Ihnen nützliche Zusatzinformationen zu Montage und Gebrauch.



Die Kissen nicht waschen.



Die Kissen nicht bleichen.



Die Kissen nicht im Trockner trocknen.



Die Kissen nicht bügeln.



Die Kissen nicht chemisch reinigen.

Sicherheit

Hinweiserklärung

Die folgenden Symbole und Signalwörter werden in dieser Montageanleitung verwendet.



WARNUNG!

Dieses Signalsymbol/-wort bezeichnet eine Gefährdung mit einem mittleren Risikograd, die, wenn sie nicht vermieden wird, zum Tod führen oder eine schwere Verletzung zur Folge haben kann.

HINWEIS!

Dieses Signalwort warnt vor möglichen Sachschäden.

Allgemeine Sicherheitshinweise



WARNUNG!

Verletzungsgefahr!

Wenn Sie das Produkt unsachgemäß verwenden, kann dies zu Verletzungen führen.

- Verwenden Sie das Produkt nur für den vorgesehenen Zweck.
- Das Produkt darf nur von einer kompetenten Person aufgebaut werden.
- Benutzen Sie dieses Produkt nicht und versuchen Sie nicht, es

zusammenzubauen, wenn einzelne Teile fehlen oder beschädigt sind.

- Achten Sie darauf, dass Sie sich beim Zusammenbau des Produkts nicht die Hände und Finger einklemmen. Ein Moment der Unachtsamkeit kann zu Quetschverletzungen führen.
- Die Beine des Produkts sollten stets Bodenkontakt haben. Stellen Sie vor dem Gebrauch des Produkts die korrekte Stabilität sicher.
- Stellen Sie sicher, dass das Produkt ordnungsgemäß auf festem, stabilem und waagrechttem Untergrund aufgestellt ist. Montieren Sie das Produkt nicht auf einem sich neigenden Untergrund.
- Das Produkt kann umkippen, wenn es zu stark oder einseitig belastet wird. Sorgen Sie für eine gleichmäßige Belastung.
- Klettern oder stellen Sie sich nicht auf das Produkt.
- Verwenden Sie das Produkt nicht als Aufstiegshilfe oder Trittstufe.
- Überschreiten Sie nicht die maximale Belastbarkeit des Produkts von 110 kg. Andernfalls kann das Produkt brechen, was zu Verletzungen führen kann.
- Stellen Sie vor jedem Gebrauch sicher, dass das Produkt einen stabilen Stand hat, und kontrollieren Sie es. Die Sicherheit des Produkts kann nur gewährleistet werden, wenn es ordnungsgemäß montiert wurde und alle Verbindungen sicher sind.
- Stellen Sie sicher, dass Kinder nicht mit der Kunststoffverpackung spielen. Sie können sich beim Spielen darin verfangen und ersticken.
- Halten Sie Kinder während der Montage des Produkts fern. Zu diesem Produkt gehören Schrauben und andere Kleinteile. Diese können zur Erstickung führen, wenn sie verschluckt oder eingeatmet werden.
- Ein Fehlgebrauch des Produkts kann zu Verletzungen führen.

HINWEIS!

Beschädigungsgefahr!

Ein unsachgemäßer Umgang mit dem Produkt kann zu Beschädigungen führen.

- Montieren Sie das Produkt auf einer ausreichend großen, kratzfesten Oberfläche. Decken Sie die Oberfläche des gewünschten Montageortes vor der Montage ggf. ab, um ein Zerkratzen der Oberfläche zu verhindern.
- Stellen Sie das Produkt nicht in der Nähe von oder vor offenen Flammen, Heizgeräten, Öfen oder anderen heißen Gegenständen auf. Von Feuer fernhalten.
- Decken Sie das Produkt nachts sowie bei längerer Nichtbenutzung ab.
- Bewahren Sie die Polster nachts sowie bei längerer Nichtbenutzung an einem trockenen Ort auf.
- Versuchen Sie niemals, das Produkt zu reinigen, indem Sie es in Wasser tauchen, und reinigen Sie es nicht mit einem Dampfreiniger. Andernfalls kann das Produkt beschädigt werden.
- Überprüfen Sie regelmäßig die Stabilität aller Verbindungen und ziehen Sie die Schrauben bei Bedarf nach. Ziehen Sie die Schrauben nicht zu fest an, da dies den Rahmen unnötig beansprucht.
- Verwenden Sie das Produkt nicht mehr, wenn Teile gerissen, gebrochen oder deformiert sind. Ersetzen Sie beschädigte Teile nur durch entsprechende Originalersatzteile.
- Achten Sie darauf, dass das Produkt beim Umstellen vom Boden angehoben wird. Ziehen oder schieben Sie das Produkt nicht, da dies zu Schäden führen kann.

Produktbeschreibung

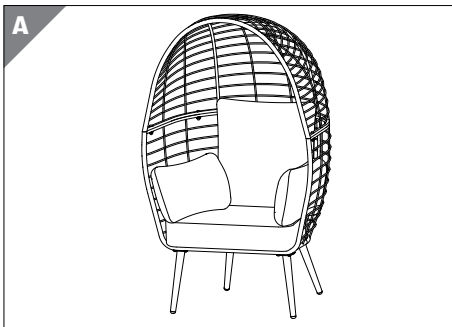

Das Produkt ist ausschließlich zum Sitzen bestimmt.

Montage

Produkt und Lieferumfang prüfen

HINWEIS!

Beschädigungsgefahr!

Wenn Sie die Verpackung unvorsichtig mit einem scharfen Messer oder anderen spitzen Gegenständen öffnen, kann das Produkt schnell beschädigt werden.

– Gehen Sie daher beim Öffnen sehr vorsichtig vor.

1. Nehmen Sie die Einzelteile des Produkts aus der Verpackung.
2. Prüfen Sie, ob die Lieferung vollständig ist (siehe Kapitel „Lieferumfang“).
3. Kontrollieren Sie, ob die Einzelteile des Produkts Schäden aufweisen. Ist dies der Fall, montieren und benutzen Sie das Produkt nicht. Wenden Sie sich über die auf der Garantiekarte angegebene Serviceadresse an den Hersteller.

Grundreinigung

1. Entfernen Sie das Verpackungsmaterial und die gesamte Kunststoffumhüllung.
2. Reinigen Sie vor dem ersten Gebrauch alle Teile des Produkts, wie im Kapitel „Reinigung und Wartung“ beschrieben.

Montageschritte

HINWEIS!

Beschädigungsgefahr!

Ein unsachgemäßer Umgang mit dem Produkt kann zu Beschädigungen des Produkts führen.

– Montieren Sie das Produkt auf einer weichen und sauberen Fläche. Legen Sie eine Decke unter das Produkt, um ein Zerkratzen oder eine Beschädigung der Oberflächen zu verhindern.

Montieren Sie das Produkt mithilfe der folgenden Anweisungen und Abbildungen.



- Es müssen mindestens 2 fachkundige Personen das Produkt montieren, um die Montage zu erleichtern und Verletzungen zu vermeiden.
- Beginnen Sie in unmittelbarer Nähe des gewünschten Verwendungsortes mit der Montage des Produkts.
- Verwenden Sie den mitgelieferten Innensechskantschlüssel **14** und den Schraubenschlüssel **15**, um die Muttern **11** und die Schrauben **8** / **9** festzuziehen.
- Ziehen Sie alle Schrauben zunächst nur lose an und ziehen Sie sie erst nach Abschluss der Montage vollständig fest.

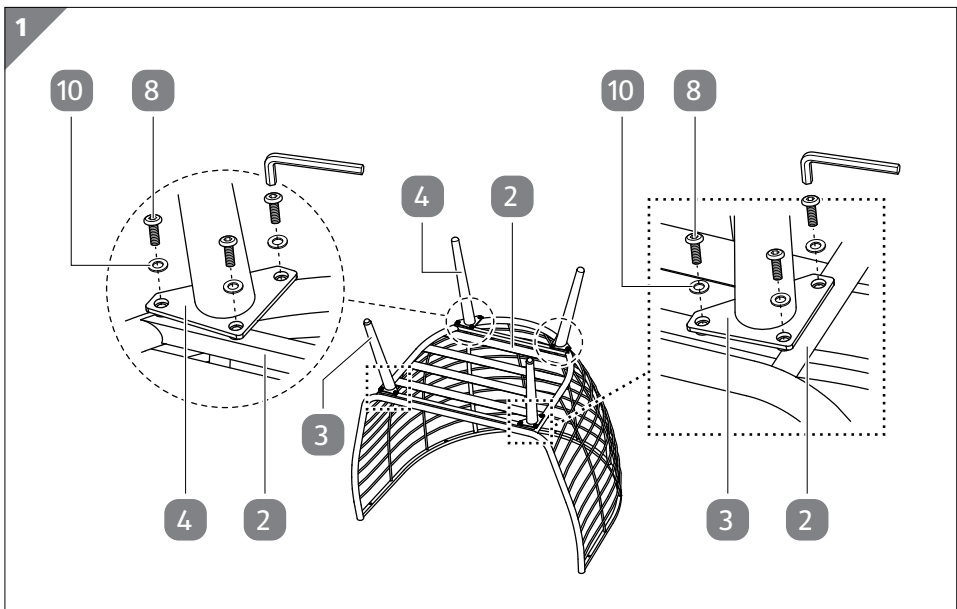

1. Stellen Sie den Hauptteil **2** mit der Unterseite nach oben auf den Boden (siehe **Abb. 1**).
2. Befestigen Sie die beiden vorderen Beine [A] **3** mit 3 Unterlegscheiben **10** und 3 kurzen Schrauben **8** pro Bein an der Vorderseite des Hauptteils (siehe **Abb. 1**). Alle Beine sollten von der Mitte weg zeigen.
3. Befestigen Sie die beiden hinteren Beine [B] **4** mit 3 Unterlegscheiben und 3 kurzen Schrauben pro Bein an der Rückseite des Hauptteils (siehe **Abb. 1**). Alle Beine sollten von der Mitte weg zeigen.

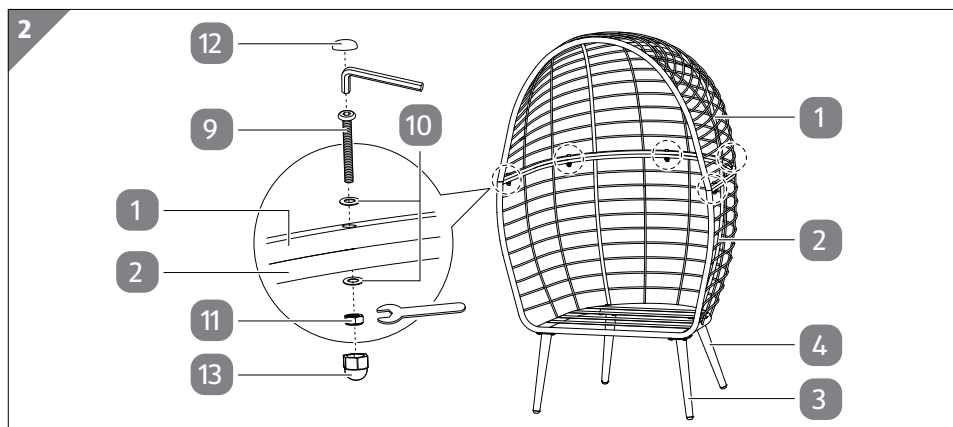

4. Drehen Sie die zusammengebaute Konstruktion richtig herum. Vergewissern Sie sich, dass alle 4 Beine **3** / **4** den Boden berühren und dass das Produkt stabil steht (siehe **Abb. 2**).
5. Setzen Sie das Oberteil **1** auf das Hauptteil **2** und richten Sie die Schraubenlöcher aus (siehe **Abb. 2**).
6. Befestigen Sie das Oberteil am Hauptteil mit 2 Unterlegscheiben **10**, 1 langen Schraube **9**, 1 Mutter **11**, 1 Schraubenabdeckung **12** und 1 Hutmutter **13** an jeder Verbindung (siehe **Abb. 2**).

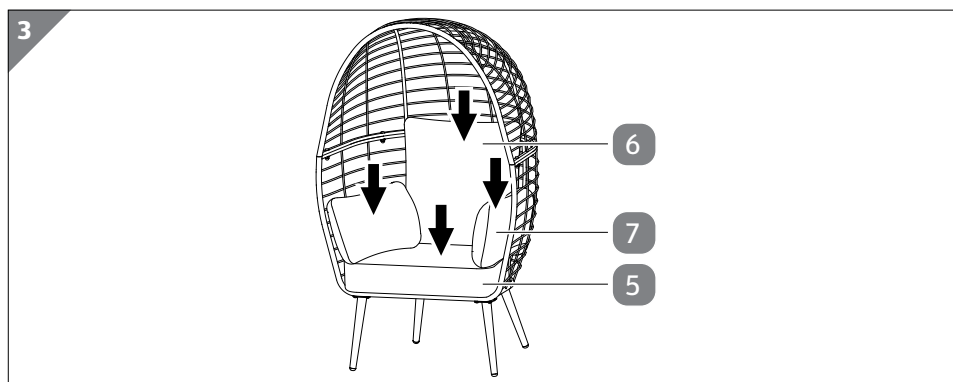

7. Legen Sie das Sitzkissen **5**, das Rückenkissen **6** und die beiden Seitenkissen **7** auf das zusammengebaute Produkt (siehe **Abb. 3**).

Die Montage ist abgeschlossen.

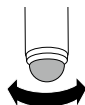

Verwenden Sie die Nivellierfüße an den vorderen Beinen **3**, um ein Wackeln des Produkts zu verhindern.

Reinigung und Wartung

Reinigung

HINWEIS!

Beschädigungsgefahr!

Ein unsachgemäßer Umgang mit dem Produkt kann zu Beschädigungen führen.

- Verwenden Sie keine aggressiven Reinigungsmittel, Bürsten mit Metall- oder Nylonborsten sowie scharfe oder metallische Reinigungsutensilien wie Messer, harte Spachtel und dergleichen. Diese könnten die Oberflächen beschädigen.

Reinigung des Rahmens

1. Reinigen Sie den Rahmen bei Bedarf mit einem feuchten Tuch und einer milden Seifenlauge.
2. Wischen Sie den Rahmen mit einem trockenen, fusselfreien Tuch ab.

Reinigung der Kissen



Die Kissen dürfen nicht gewaschen, gebleicht, im Trockner getrocknet, gebügelt oder chemisch gereinigt werden. Informationen zu den Reinigungssymbolen finden Sie im Kapitel „Zeichenerklärung“.

- Wischen Sie die Bezüge der Kissen **5**/**6**/**7** nur mit warmem Wasser und einem Schwamm ab. Lassen Sie diese vollständig trocknen.

Wartung und Pflege

- Schützen Sie die Kissen **5**/**6**/**7** stets vor Regen und Feuchtigkeit. Sie sind nicht für den Gebrauch in feuchten Umgebungen geeignet.
- Prüfen Sie regelmäßig, ob alle Schraubverbindungen fest angezogen sind und ziehen Sie sie gegebenenfalls nach. Lose Schraubverbindungen können zu einer Beeinträchtigung der Sicherheit führen. Es besteht Verletzungsgefahr.

Aufbewahrung

HINWEIS!

Beschädigungsgefahr!

Wenn Sie das Produkt feucht aufbewahren, kann sich Rost an den Schrauben bilden. Dies kann die Funktionsfähigkeit oder Tragfähigkeit des Produkts dauerhaft und irreparabel beeinträchtigen.

- Halten Sie Staub, Wasser, Feuchtigkeit, Frost, extreme Temperaturen, hohe Luftfeuchte und direktes Sonnenlicht vom Produkt fern.
- Decken Sie das Produkt mit einer wasserdichten Abdeckung ab, wenn schwerer oder dauerhafter Regen oder Schneefall vorhergesagt ist. Stellen Sie jedoch eine gute Belüftung um das Produkt herum sicher, auch wenn es abgedeckt ist.

Vor der Einlagerung müssen alle Teile vollständig trocken sein.

- Bewahren Sie das Produkt immer an einem trockenen Ort auf.
- Schützen Sie das Produkt vor direkter Sonneneinstrahlung.
- Bewahren Sie das Produkt so auf, dass es für Kinder unzugänglich ist.

Technische Daten

Modell:	823464
Gesamtabmessungen:	ca. 148 × 80 × 69 cm
Tragfähigkeit:	110 kg
Artikelnummer:	823464

Entsorgung

Verpackung entsorgen



Entsorgen Sie die Verpackung sortenrein. Geben Sie Pappe und Karton zum Altpapier, Folien in die Wertstoffsammlung.

Produkt entsorgen

- Entsorgen Sie das Produkt in Übereinstimmung mit den in Ihrem Land geltenden Gesetzen und Vorschriften.

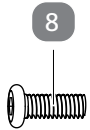
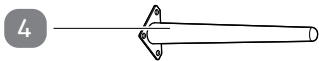
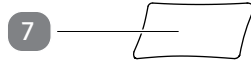
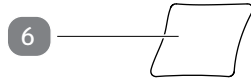
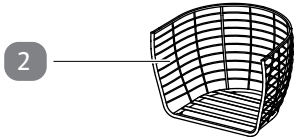
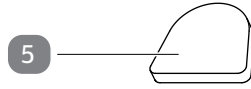
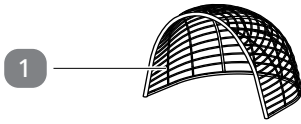

14

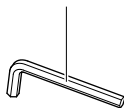

15

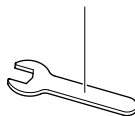

Vsebina kompleta

- 1 Zgornji del
- 2 Glavni del
- 3 Sprednja noga [A]* (z niveliranjem), 2×
- 4 Zadnja noga [B]*, 2×
- 5 Sedežna blazina
- 6 Hrbtna blazina
- 7 Stranska blazina, 2×

Priloženi povezovalni elementi

- 8 Kratek vijak (M6 × 15), 12×
- 9 Dolg vijak (M6 × 45), 5×
- 10 Podložka, 22×
- 11 Matica, 5×
- 12 Kapica za vijak, 5×
- 13 Klobučasta matica, 5×

Priložena orodja

- 14 Inbus ključ
- 15 Vijačni ključ

* Oznaka na sestavnih delih.

Kazalo

Vsebina kompleta	17
Priloženi povezovalni elementi.....	17
Priložena orodja	17
Splošno	19
Preberite navodila za montažo in jih shranite	19
Namenska uporaba	19
Razlaga znakov	19
Varnost	20
Razlaga napotkov	20
Splošni varnostni napotki	20
Opis izdelka	22
Montaža	23
Preverite izdelek in vsebino kompleta.....	23
Osnovno čiščenje.....	23
Koraki montaže.....	23
Čiščenje in vzdrževanje	26
Čiščenje	26
Vzdrževanje in nega	26
Shranjevanje	27
Tehnični podatki	27
Odlaganje med odpadke	27
Odlaganje embalaže med odpadke.....	27
Odlaganje izdelka med odpadke.....	27

POMEMBNO: SHRANITE ZA PRIHODNJO UPORABO IN POZORNO PREBERITE!

Splošno

Preberite navodila za montažo in jih shranite



Ta navodila za montažo spadajo k temu stacionarni jajčast stol (v nadaljevanju imenovan samo „izdelek“). Vsebujejo pomembne informacije za sestavljanje in uporabo izdelka.

Pred sestavljanjem in uporabo izdelka pozorno preberite navodila za montažo. To velja zlasti za varnostne napotke. Zaradi neupoštevanja navodil v teh navodilih za montažo lahko pride do hudih telesnih poškodb ali škode na izdelku.

Navodila za montažo temeljijo na standardih in predpisih, veljavnih v Evropski uniji. Zunaj Evropske unije upoštevajte tudi državne direktive in zakone.

Shranite navodila za montažo za poznejše branje. Če izdelek izročite tretjim osebam, jim hkrati z njim obvezno izročite ta navodila za montažo.

Namenska uporaba

Izdelek je določen izključno za sedenje. Predviden je samo za zasebno uporabo in ni primeren za komercialne namene.

Izdelek uporabljajte samo na način, opisan v teh navodilih za montažo. Vsaka drugačna uporaba velja za nenamensko in lahko povzroči materialno škodo ali poškoduje ljudi. Izdelek ni igrača.

Izdelovalec ali prodajalec ne prevzema nobenega jamstva za telesne poškodbe in škodo, nastalo zaradi nenamenske ali napačne uporabe.

Razlaga znakov

V navodilih za montažo, na izdelku ali embalaži so uporabljeni naslednji simboli.



Ta simbol podaja koristne dodatne informacije o montaži in uporabi.



Blazin ne perite.



Blazin ne belite.



Blazin ne sušite v sušilnem stroju.



Blazin ne likajte.



Blazin ne čistite kemično.

Varnost

Razlaga napotkov

V navodilih za montažo se uporabljajo naslednji simboli in opozorilne besede.



OPOZORILO!

Ta opozorilni simbol/beseda označuje nevarnost s srednjo stopnjo tveganja, katere posledica ob neupoštevanju navodil so lahko smrt ali hude telesne poškodbe.

OBVESTILO!

Ta opozorilna beseda opozarja na možnost materialne škode.

Splošni varnostni napotki



OPOZORILO!

Nevarnost telesnih poškodb!

Če izdelek uporabljate na nepravilen način, lahko to privede do telesnih poškodb.

- Izdelek uporabljajte samo za predvideni namen.
- Izdelek sme sestaviti samo pristojna oseba.
- Izdelka ne uporabljajte in ne poskušajte ga sestavljati, če manjkajo posamezni deli ali so poškodovani.
- Pazite, da si pri sestavljanju izdelka ne priščipnete rok in prstov. Trenutek nepazljivosti lahko privede do zmečkanin.

- Noge izdelka morajo imeti vedno s tik s tlemi. Pred uporabo izdelka poskrbite za ustrezno stabilnost.
- Prepričajte se, da je izdelek pravilno postavljen na trdni, stabilni in vodoravni podlagi. Izdelka ne montirajte na podlagi, ki se nagiba.
- Izdelek se lahko prevrne, če ga obremenite premočno ali samo na eni strani. Poskrbite za enakomerno obremenitev.
- Ne plezajte ali stopajte na izdelek.
- Izdelka ne uporabljajte kot pomoč za vzpenjanje ali stopnico.
- Ne prekoračite največje nosilnosti izdelka 110 kg. V nasprotnem primeru se lahko izdelek zlomi, kar lahko privede do telesnih poškodb.
- Pred vsako uporabo se prepričajte, da ima izdelek stabilno stojišče in ga preverite. Varnost izdelka je mogoče zagotoviti samo, če je bil pravilno montiran in če so vsi spoji varni.
- Poskrbite, da se otroci ne bodo igrali s plastično embalažo. Med igranjem se lahko vanjo zapletejo in se zadušijo.
- Poskrbite, da otroci med montažo ne bodo v bližini izdelka. K temu izdelku spadajo vijaki in drugi majhni deli. Otroci lahko te dele pogoltnejo ali vdihnejo ter se zaradi tega zadušijo.
- Nepravilna uporaba izdelka lahko privede do telesnih poškodb.

OBVESTILO!

Nevarnost poškodb!

Zaradi neustreznega ravnanja se lahko izdelek poškoduje.

- Izdelek montirajte na ustrezno veliki in trpežni podlagi. Površino zelenega mesta montaže pokrijte, da preprečite praske na površini.
- Izdelka ne postavljajte v bližini odprtega ognja, grelnih naprav, peči ali drugih vročih predmetov. Ne približujte ga ognju.
- Izdelek ponoči in pri daljši neuporabi prekrijte.

- Blazine ponoči in pri daljši neuporabi shranjujte na suhem mestu.
- Izdelka nikoli ne poskušajte čistiti s potapljanjem v vodo in parnimi čistilniki. Sicer se lahko izdelek poškoduje.
- Redno preverjajte stabilnost vseh spojev in po potrebi vijake naknadno privijte. Vijakov ne privijte preveč, ker to po nepotrebnem obremenjuje okvir.
- Izdelka ne uporabljajte več, če so deli razpokani, zlomljeni ali preoblikovani. Poškodovane sestavne dele zamenjajte le z ustreznimi originalnimi nadomestnimi deli.
- Pazite, da izdelek pri prestavljanju dvignete s tal. Izdelka ne vlecite ali potiskajte, ker lahko to pripelje do škode.

Opis izdelka

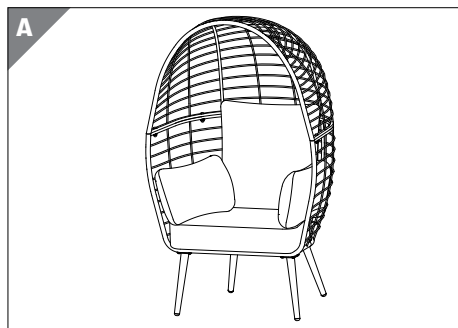

Izdelek je določen izključno za sedenje.

Montaža

Preverite izdelek in vsebino kompleta

OBVESTILO!

Nevarnost poškodb!

Če embalažo neprevidno odprete z ostrim nožem ali drugimi koničastimi predmeti, lahko hitro poškodujete izdelek.

– Zato embalažo odpirajte zelo previdno.

1. Vzemite posamezne dele izdelka iz embalaže.
2. Preverite, ali so v kompletu vsi deli (glejte poglavje „Vsebina kompleta“).
3. Preverite, ali so posamezni deli izdelka morda poškodovani. Če so, izdelka ne montirajte in ga ne uporabljajte. Obrnite se na izdelovalčev servis na naslovu, navedenem na garancijskem listu.

Osnovno čiščenje

1. Odstranite embalažni material in ves plastični ovoj.
2. Pred prvo uporabo očistite vse dele izdelka, kot je opisano v poglavju „Čiščenje in vzdrževanje“.

Koraki montaže

OBVESTILO!

Nevarnost poškodb!

Z nepravilnim ravnanjem lahko poškodujete izdelek.

– Izdelek sestavljajte na mehki in čisti površini. Pod izdelek razgrnite odejo, da preprečite praske ali poškodbo površin.

Izdelek sestavljajte na podlagi sledečih navodil in slik.



- Izdelek morata sestaviti najmanj 2 strokovni osebi, da olajšate montažo in preprečite telesne poškodbe.
- Izdelek začnite sestavljati v neposredni bližini mesta, kjer ga želite uporabljati.
- Uporabite priloženi inbus ključ **14** in vijačni ključ **15**, da privijete matice **11** in vijake **8** / **9**.
- Vse vijake privijte najprej samo razrahljano in jih privijte do konca šele po zaključeni montaži.

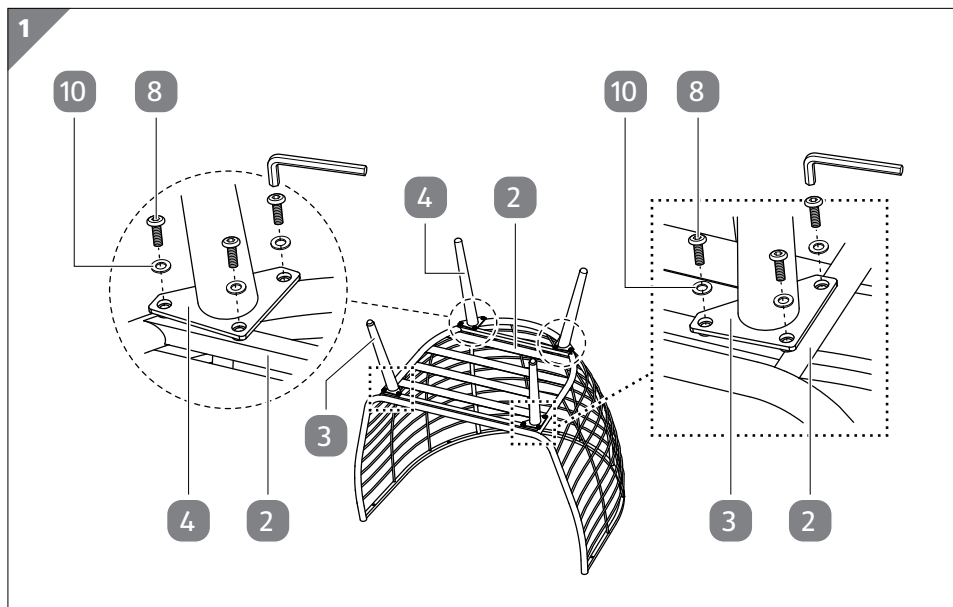

1. Postavite glavni del **2** s spodnjo stranjo navgor na tla (glejte **sl. 1**).
2. Obe sprednji nogi [A] **3** pritrdite s 3 podložkami **10** in 3 kratkimi vijaki **8** na posamezno nogo na sprednji strani glavnega dela (glejte **sl. 1**). Vse noge morajo kazati stran od sredine.
3. Obe zadnji nogi [B] **4** pritrdite s 3 podložkami in 3 kratkimi vijaki na posamezno nogo na zadnji strani glavnega dela (glejte **sl. 1**). Vse noge morajo kazati stran od sredine.

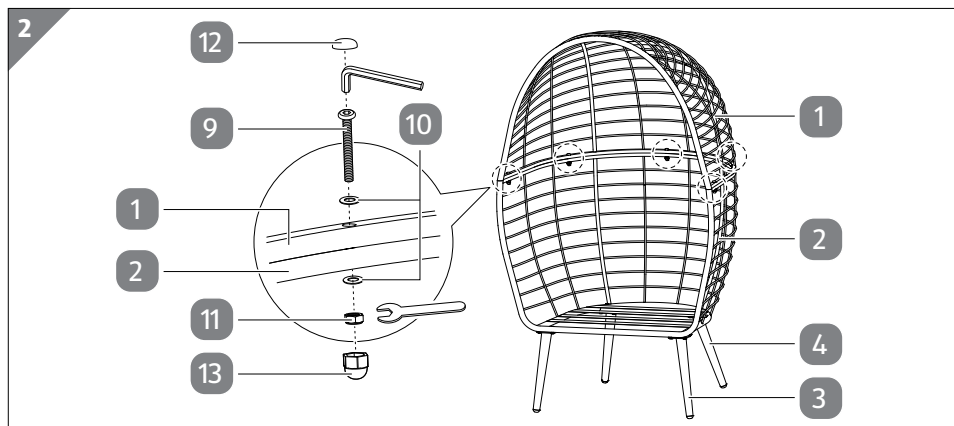

4. Sestavljeno konstrukcijo pravilno obrnite. Prepričajte se, da se vse 4 noge **3** / **4** dotikajo tal in da izdelek stoji stabilno (glejte **sl. 2**).
5. Namestite zgornji del **1** na glavni del **2** in izravnajte vijačne luknje (glejte **sl. 2**).
6. Pritrdite zgornji del na glavni del z 2 podložkama **10**, 1 dolgim vijakom **9**, 1 matico **11**, 1 kapico za vijak **12** in 1 klobučasto matico **13** na vsaki povezavi (glejte **sl. 2**).

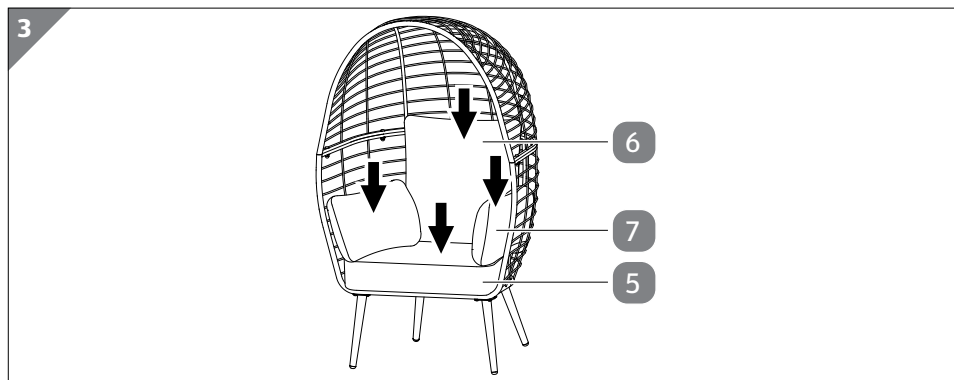

7. Položite sedežno blazino **5**, hrbtno blazino **6** in obe stranski blazini **7** na sestavljen izdelek (glejte **sl. 3**).

Montaža je zaključena.

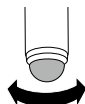

Uporabite nivelirne podstavke na sprednjih nogah **3**, da preprečite mahanje izdelka.

Čiščenje in vzdrževanje

Čiščenje

OBVESTILO!

Nevarnost poškodb!

Zaradi neustreznega ravnanja se lahko izdelek poškoduje.

- Pri čiščenju ne uporabljajte agresivnih čistilnih sredstev, krtač s kovinskimi ali najlonskimi ščetinami ter ostrih ali kovinskih pripomočkov za čiščenje, kot so noži, trde lopatice in podobno. Ti lahko poškodujejo površine izdelka.

Čiščenje okvirja

1. Okvir po potrebi očistite z vlažno krpo in blago milnico.
2. Okvir obrišite s suho krpo, ki ne pušča vlaken.

Čiščenje blazin



Blazin ni dovoljeno prati, beliti, sušiti v sušilnem stroju, likati ali kemično čistiti. Informacije o simbolih za čiščenje najdete v poglavju „Razlaga znakov“.

- Prevleke blazin **5** / **6** / **7** obrišite samo s toplo vodo in gobico. Pustite, da se povsem posušijo.

Vzdrževanje in nega

- Blazine **5** / **6** / **7** vedno zaščitite pred dežjem in vlago. Niso primerni za uporabo v vlažnih okoljih!
- Redno preverjajte, ali so vijačni spoji trdno priviti in jih po potrebi naknadno privijte. Zaradi zrahljanih vijačnih spojev se lahko zmanjša varnost. Obstaja nevarnost telesnih poškodb.

Shranjevanje

OBVESTILO!

Nevarnost poškodb!

Če shranite vlažen izdelek, lahko na vijakih nastane rja. To lahko trajno in nepopravljivo vpliva na uporabnost ali nosilnost.

- Izdelka ne izpostavljajte prahu, vodi, vlagi, zmrzali, ekstremnim temperaturam, visoki zračni vlagi in neposredni sončni svetlobi.
- Če je napovedan močan ali dolgotrajen dež oz. sneg, pokrijte izdelek z vodotesnim pokrivalom. Vsekakor pa poskrbite za dobro zračenje tudi, ko je ležalnik pokrit.

Pred skladiščenjem morajo biti vsi deli popolnoma suhi.

- Izdelek vedno hranite v suhem prostoru.
- Izdelek zaščitite pred neposredno sončno svetlobo.
- Izdelek hranite tako, da otrokom ni dostopen.

Tehnični podatki

Izdelek:	823464
Skupne dimenzije:	pribl. 148 × 80 × 69 cm
Nosilnost:	110 kg
Številka izdelka:	823464

Odlaganje med odpadke

Odlaganje embalaže med odpadke



Embalažo odložite med odpadke ločeno po vrstah materialov. Lepenko in karton zavrzite med odpadni papir, folije pa med odpadke za recikliranje.

Odlaganje izdelka med odpadke

- Izdelek zavrzite v skladu s predpisi in zakoni, ki veljajo v vaši državi.



Vertrieben durch: | Distributer:

EIE Import GmbH
Hofer Straße 5
4642 Sattledt
AUSTRIA

KUNDENDIENST • POPRODAJNA PODPORA

823464

 **+43 732 915 098**  service-at@protel-service.com

 **+386 1 8888 329**  service-slo@protel-service.com

MODELL / IZDELEK:
823464

05/2023

3

**JAHRE GARANTIE
LETA GARANCIJE**