



Használati útmutató
Navodila za uporabo

FERREX®

MAGASNYOMÁSÚ MOSÓ

VISOKOTLAČNI ČISTILNIK



Magyar.....4
Slovensko.. 32



Eredeti használati útmutató
Originalna navodila za uporabo

A

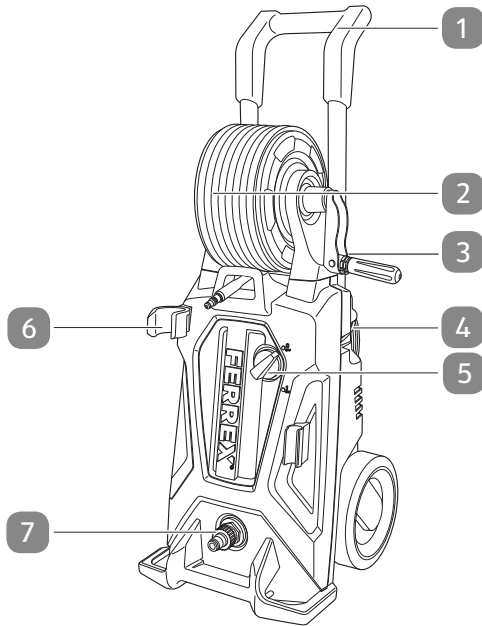

B

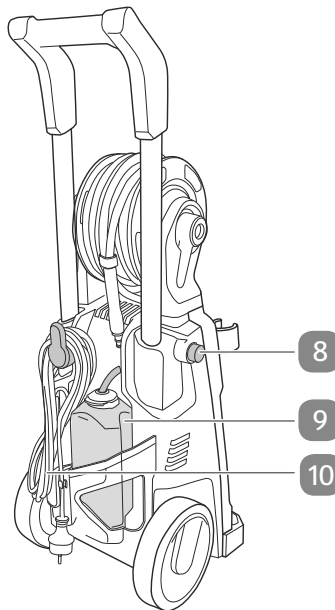

C

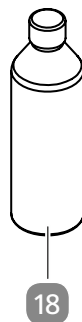
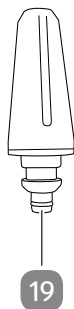
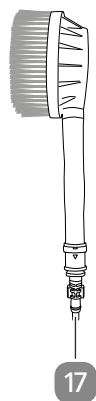
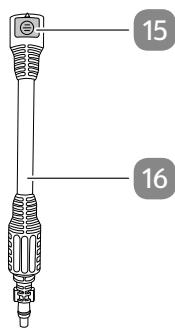
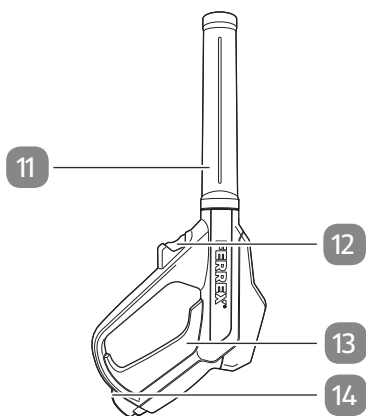

A csomag tartalma/a készülék részei

- 1 Fogantyú (állítható magasságú)
- 2 Nagynyomású tömlő (tömlőszorító bilincssel)
- 3 Kézi hajtókar (felhajtható)
- 4 Tisztítóű
- 5 Főkapcsoló
- 6 Tartó a szórópisztolyhoz
- 7 Menetes csatlakozó a vízellátás tömlőjéhez (adapterrel)
- 8 Gomb (fogantyú magasságbeállítása)
- 9 Tisztítószerartály
- 10 Hálózati kábel
- 11 Szórópisztoly (forgatható lándzsával)
- 12 Csatlakozó, szórópisztoly (gyorscsatlakozóval)
- 13 Kioldóbillentyű
- 14 Biztonsági zár
- 15 Gyorscsatlakozó (szórólándzsa)
- 16 Szórólándzsa
- 17 Mosókefe (forgó)
- 18 Tisztítószer
- 19 Turbófúvóka
- 20 Vario nagynyomású fúvóka

Tartalom

Áttekintés	2
A csomag tartalma/a készülék részei	4
Általános tudnivalók	6
A használati útmutató elolvasása és megőrzése.....	6
Rendeltetésszerű használat.....	6
Jelmagyarázat	7
Biztonság	8
Biztonsági utasítások.....	8
Első használatba vétel	14
A mosóberendezés és a szállítási csomag tartalmának ellenőrzése.....	14
A mosóberendezés összeszerelése.....	15
Használat	16
A mosóberendezés indítása.....	16
A mosóberendezés leállítása.....	16
A fogantyú beállítása.....	17
A mosóberendezés használata önfelszívással.....	17
Tisztítótoldatok használata	18
A szórólándzsa felhelyezése.....	18
A turbófúvóka felhelyezése.....	18
A Vario nagynyomású fúvóka felhelyezése.....	19
A mosókefe felhelyezése.....	19
Tisztítószer használata	20
Tisztítás és ápolás	22
A mosóberendezés tisztítása.....	22
A szennyszűrő tisztítása.....	22
A nagynyomású fúvóka tisztítása.....	23
Tárolás	23
Hibakeresés	24
Műszaki adatok	26
Megfelelőségi nyilatkozat	28
Cserealkatrész-lista	29
Leselejtés	29

Általános tudnivalók

A használati útmutató elolvasása és megőrzése



Ez a használati útmutató a nagynyomású mosóhoz (a továbbiakban „mosóberendezés”) tartozik. Fontos tudnivalókat tartalmaz az üzembe helyezéssel és a kezeléssel kapcsolatban.

A készülék üzembe helyezése előtt figyelmesen olvassa el a használati útmutatót, különösen a biztonsági utasításokat. A használati útmutató figyelmen kívül hagyása a készülék komoly sérüléséhez vagy károsodásához vezethet.

A használati útmutató az Európai Unióban érvényes szabványok és szabályok alapján készült. Külföldön vegye figyelembe az adott ország irányelveit és törvényeit.

A későbbi használat érdekében őrizze meg a használati útmutatót. Amennyiben a készüléket továbbadja harmadik fél részére, feltétlenül adja oda a használati útmutatót is.

A használati útmutatót PDF formátumban is meg lehet igényelni ügyfélszolgálatunktól.

Rendeltetésszerű használat

A mosóberendezést kizárólag homlokzatok, teraszok, járdák, kerti készülékek, gépek, járművek, szerszámok stb. tisztításához tervezték. Kizárólag magánhasználatra szolgál, kereskedelmi célú felhasználásra nem alkalmas.

A mosóberendezést kizárólag a használati útmutatónak megfelelően használja. Bármely más használat rendeltetésellenes használatnak minősül, és anyagi kárt és/vagy személyi sérülést okozhat. A mosóberendezés nem gyermekjáték.

A gyártó és a forgalmazó a rendeltetésellenes vagy hibás használatból eredő károkért nem vállal felelősséget.

Jelmagyarázat

A következő szimbólumokat használjuk ebben a használati útmutatóban, az eszközön vagy a csomagoláson.



Ez a jel az összeszereléssel, használattal kapcsolatos hasznos kiegészítő tudnivalókat jelzi.



Figyelem! Üzembe helyezés előtt olvassa el a használati útmutatót!



Azonnal válassza le a hálózati csatlakozót az áramellátásról, ha a kábel megcsavarodott, összecsomózódott vagy megsérült, valamint abban az esetben, ha a mosóberendezést – akár csak rövid időre is – felügyelet nélkül hagyják.



Ez a szimbólum arra hívja fel a figyelmet, hogy a nagynyomású sugarat soha ne irányítsa személyekre, állatokra, a mosóberendezésre vagy elektromos alkatrészekre.



Ez a szimbólum arra hívja fel a figyelmet, hogy a mosóberendezést tilos közvetlenül az ivóvízhálózatra csatlakoztatni. Amennyiben szükséges, kérjük, csak víz-visszafolyásgátlóval vagy az IEC 61770 alapján engedélyezett vízcsatlakozó tömlőkészlettel használja.

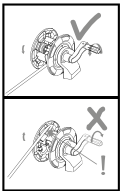

Ez a szimbólum arra hívja fel a figyelmet, hogy a nagy- nyomású tömlő felcsévéeléséhez a tömlődob hajtókarját csak az órajárás irányával ellentétesen forgassa. Az ellentétes irányú felcsévéelés kárt tehet a nagynyomású tömlőben és a mosóberendezésben.



Ez a szimbólum a mosóberendezés üzem közbeni hangerejére hívja fel a figyelmet.

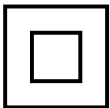

Ez a szimbólum arra hívja fel a figyelmet, hogy a készülék a II. érintésvédelmi osztályba tartozik.



A mosóberendezés hátulján látható szimbólum a tartozékok ajánlott tárolását ábrázolja.

IPX5

Víz sugár elleni védelem minden irányból



A "GS" pecsét (tesztelt biztonság) igazolja, hogy az eszköz megfelel a német termékbiztonsági törvénynek (ProdSG).



Megfelelőségi nyilatkozat (lásd „Megfelelőségi nyilatkozat” c. fejezet):
Az itt látható jellel ellátott termékek teljesítik az Európai Gazdasági
Térség összes vonatkozó közösségi előírását.

Biztonság

Az alábbi jelzőszavakat használjuk ebben a használati útmutatóban.



FIGYELMEZTETÉS!

Ez a figyelmeztető szimbólum/szó olyan közepes kockázati szintű veszélyt jelez, amely halálhoz vagy súlyos sérüléshez vezethet, ha nem védik ki.

ÉRTEŚÍTÉS!

Ez a szó az esetleges anyagi károkra figyelmeztet.

Biztonsági utasítások



FIGYELMEZTETÉS!

Áramütés veszélye!

A hibás elektromos csatlakoztatás, illetve a túl magas hálózati feszültség áramütéshez vezethet.

- A hálózati csatlakoztatást tapasztalt villanyszerelő végezze, teljesítve az IEC 60364-1 követelményeit.
- Javasolt a mosóberendezés áramellátását ellátni hibaáramvé- dőkapcsolóval – amely megszakítja az energiaellátást, amint a föld felé áramló levezetési áram 30 ms ideig meghaladja a 30 mA értéket – vagy földelésmérővel.
- A mosóberendezést csak a típustáblán szereplő értékeknek megfelelő hálózati feszültségű aljzathoz csatlakoztassa.

- A mosóberendezést csak jól hozzáférhető hálózati aljzathoz csatlakoztassa, hogy zavar esetén a mosóberendezést gyorsan le tudja választani az elektromos hálózatról.
- Ne működtesse a mosóberendezést, ha sérüléseket lát rajta, vagy ha a hálózati kábel, illetve a hálózati csatlakozó meghibásodott.
- Ha a mosóberendezés hálózati kábele megsérült, a veszélymegelőzés érdekében ki kell cseréltetni a gyártóval, az ügyfél- szolgálattal vagy szakemberrel.
- Ne nyissa ki a készülék házát, hanem bízza szakemberre a javítást. Forduljon szakműhelyhez. Nem érvényesíthető garancia és jótállási igény önhatalmúan végzett javítás, szakszerűtlen csatlakoztatás vagy hibás kezelés esetén.
- Javításánál csak olyan alkatrészeket szabad használni, amelyek megfelelnek az eredeti készülékadatoknak. A mosóberendezésben olyan elektromos és mechanikus részegységek találhatóak, amelyek nélkülözhetetlenek a veszélyforrások elleni védelemhez.
- Ne használja a mosóberendezést külső időkapcsolós órával vagy külön távirányítható rendszerrel.
- Ne merítse vízbe vagy más folyadékba a mosóberendezést, a hálózati kábelt vagy a csatlakozót.
- Soha ne fogja meg nedves kézzel a hálózati csatlakozót.
- A hálózati csatlakozót soha ne a hálózati kábelnél, hanem mindig a dugót fogva húzza ki az aljzathoz.
- A készüléket soha ne szállítsa a hálózati kábelnél fogva.
- Tartsa távol nyílt lángtól és forró felületektől a mosóberendezést, a hálózati csatlakozót és a hálózati kábelt.
- Úgy vezesse a kábelt, hogy senki ne essen el benne.
- A kábelt ne törje meg és ne tegye éles szélre.
- Soha ne tárolja olyan helyen a mosóberendezést, ahonnan kádba vagy mosdókagylóba eshet.

- Soha ne nyúljon az elektromos készülék után, ha az vízbe esett. Ilyen esetben azonnal húzza ki a csatlakozódugót a dugaszolóaljzatból.
- Akadályozza meg, hogy a gyermekek bármit beledugjanak a mosóberendezésbe.
- Ha nem használja a mosóberendezést, ha éppen tisztítja, vagy ha üzemzavar lép fel, mindig kapcsolja ki és húzza ki a csatlakozót a dugaszolóaljzatból.
- Utasítás! Az elektromos táphálózat kedvezőtlen feltételei esetén a készülék indításakor rövid ideig tartó feszültségesés következhet be. Ez befolyásolhat más készülékeket (pl. lámpa villogása). 0,445 Ohm alatti hálózat max. impedanciája esetén ilyen zavarok nem várhatók. (Szükség esetén forduljon a helyi energiaszolgáltatójához, hogy további információkat kapjon.)

 **FIGYELMEZTETÉS!**

Veszélyes a gyermekekre és a korlátozott fizikai, érzékszervi vagy mentális képességű személyekre (például az idősebb emberekre, és azokra, akik nincsenek fizikai vagy szellemi képességeik teljes birtokában) vagy azon személyekre, akik nem rendelkeznek megfelelő tapasztalattal és tudással (például a nagyobb gyerekekre).

- A mosóberendezést korlátozott fizikai, érzékszervi vagy mentális képességű, illetve szükséges tapasztalattal és tudással nem rendelkező személy csak felügyelet mellett, ill. akkor használhatja, ha tisztában van a készülék biztonságos használatának módjával és megértette a használatból fakadó veszélyeket.
- Ezt a mosóberendezést gyerekek nem használhatják. Felügyelje a gyerekeket és ügyeljen arra, hogy ne játsszanak a berendezéssel.

- Üzem közben ne hagyja felügyelet nélkül a mosóberendezést.
- Ne engedje, hogy gyermekek a csomagolófóliával játszanak. Játék közben belegabalyodhatnak és megfulladhatnak.
- Ne engedje, hogy gyermekek a mosóberendezéssel játszanak. Az apró alkatrészeket lenyelve megfulladhatnak.

 FIGYELMEZTETÉS!**Robbanásveszély!**

A gyúlékony folyadékok permetezése robbanást okozhat.

- Ne permetezzen gyúlékony folyadékokat és ne használja a mosóberendezést robbanásveszélyes környezetben.

 FIGYELMEZTETÉS!**Áramütés veszélye!**

A nem megfelelő hosszabbítókábel veszélyes lehet és áramütéshez vezethet.

- Hosszabbítókábel használata esetén a hálózati dugónak és a csatlakozónak vízhatlan kell lennie, és nem érheti őket víz. Használjon kábeldobot, amely az aljzatot legalább 60 mm-rel a talaj fölött tartja.

 FIGYELMEZTETÉS!**Sérülésveszély!**

A nagynyomású sugarak szakszerűtlen használat esetén veszélyesek lehetnek.

- A nagynyomású sugarat nem szabad személyekre, működésben lévő elektromos berendezésekre vagy a mosóberendezésre irányítani.
- Ne használja a mosóberendezést más személyek közelében, kivéve, ha védőruhát viselnek.

- Ne irányítsa a nagynyomású sugarat önmagára vagy másokra a ruházat vagy a lábbeli tisztításának céljából.
- Ismerkedjen meg az első üzembe vétel előtt a mosóberendezés kezelőelemeivel és biztonsági funkcióival, valamint a szórópisztollyal.
- A mosóberendezés működése közben viseljen megfelelő személyi védőfelszerelést, például biztonsági cipőt, védőkesztyűt, szemvédelemmel ellátott védősisakot, hallásvédelmi eszközt stb.
- Minden tisztítási munkálat megkezdése előtt ellenőrizze, hogy nincs-e a munkaterületen belül olyan tárgy, amely veszélyt jelenthet. Távolítsa el a munkaterületről minden olyan tárgyat, amelyben eleshet (pl. játékok, kerti bútorok).
- Ügyeljen arra, hogy stabilan álljon, különösen a szórópisztoly kioldó billentyűjének használatakor fellépő esetleges visszaütés kivédésére.
- Az abroncsok tisztításakor legyen különösen óvatos. A gépjárműabroncsok és abroncsszelepek megsérülhetnek vagy elrepedhetnek, ha szakszerűtlenül kezelik őket. A károk első jele az, ha az abroncs elszíneződik. A sérült gépjárműabroncsok és abroncsszelepek életveszélyesek. A nagynyomású sugarat legalább 30 cm-es távolságra tartsa!
- Gyermekek vagy a készülék használatát nem ismerő személyek nem használhatják a mosóberendezést.



FIGYELMEZTETÉS!

Sérülésveszély!

A mosóberendezés előírászerű használata mellett sem zárható ki maradéktalanul minden kockázat. A mosóberendezés

felépítésével és kivitelével való összefüggésben a következő veszélyek jelentkezhetnek:

- A kéz és a kar rezgéseiből eredő egészségkárosodás, ha a mosóberendezést hosszabb időn át működtetik, valamint nem rendeltetésszerűen irányítják vagy tartják karban.
- Szemsérülés a nagynyomású sugár, az elrepülő részek vagy szennyeződések miatt. A mosóberendezéssel végzett munkavégzésnél mindig viseljen megfelelő szemvédő eszközt.
- Bőrsérülések a nagynyomású sugár helytelen irányítása vagy az elrepülő részek, szennyeződések miatt. A mosóberendezéssel végzett munkavégzésnél mindig viseljen megfelelő védő- felszerelést, ruhát és ellenálló lábbelit.
- Halláskárosodás a zajterhelés miatt. A mosóberendezéssel végzett munkavégzés során a halláskárosodás elkerülése érdekében mindig viseljen megfelelő hallásvédő eszközt.
- A készülék nyomógombos kapcsolóval van felszerelve. A küszöbérték a megengedett maximális nyomás alatt van. Ha a szórópisztolyt elzárják, gyorsan nő a belső nyomás, és a nyomógombos kapcsoló kikapcsolja a gépet. A szórópisztoly kinyitásával a nyomás esik, és a motor ismét bekapcsol.

ÉRTESÍTÉS!

Meghibásodás veszélye!

A mosóberendezés szakszerűtlen használata kárt tehet a mosóberendezésben.

- Ne használja a mosóberendezést, ha megsérült a csatlakozóvezetéke vagy valamilyen fontos alkatrésze, pl. a biztonsági berendezések, nagynyomású tömlők, szórópisztoly stb.
- A nagynyomású tömlők, a szerelvények és a csatlakozók fontos alkatrészek a berendezés biztonságának szempontjából

is. Csak a gyártó által javasolt nagynyomású tömlőket, szerelvé- nyeket és csatlakozókat használja.

- A készülék biztonsága érdekében csak a gyártó eredeti alkatré- szeit vagy a gyártó által biztosított cserealkatrészeket használja.
- Ezt a mosóberendezést gyártó által biztosított vagy javasolt tisztítószerrel történő használathoz fejlesztették ki. Más tisztí- tószer vagy vegyszerek használata negatív hatással lehet a mosóberendezés biztonságára.
- A mosóberendezést vízszintes, stabil felületre helyezze. Csak állítva üzemeltesse, fektetve soha.

Első használatba vétel

A mosóberendezés és a szállítási csomag tartalmának ellenőrzése

ÉRTESÍTÉS!

Meghibásodás veszélye!

Ha a csomagolást figyelmetlenül, éles késsel vagy más hegyes tárggyal nyitja ki, a készülék megsérülhet.

- A csomagolás kinyitásakor legyen óvatos.
1. Vegye ki a mosóberendezést a csomagolásból.
 2. Ellenőrizze a csomag hiánytalanságát (lásd **A**, **B** és **C ábra**).
 3. Ellenőrizze, hogy nincs-e sérülés a mosóberendezésen vagy az alkatrészein. Ne használja a mosóberendezést, ha sérülést lát rajta. Ez esetben keresse fel a vásárlás helyszínét vagy amennyi- ben az megfelelőbb, forduljon a gyártóhoz a jótállási tájékozta- tón megadott szervizcímen.

A mosóberendezés összeszerelése

⚠ FIGYELMEZTETÉS!

Sérülésveszély!

A mosóberendezés véletlen bekapcsolása sérüléseket okozhat.

- Mielőtt a mosóberendezést összeszereli, győződjön meg arról, hogy a mosóberendezés le van választva az elektromos hálózatról.

⚠ FIGYELMEZTETÉS!

Sérülésveszély!

A mosóberendezés véletlen bekapcsolása sérüléseket okozhat.

- Használjon víz-visszafolyásgátlót vagy az IEC 61770 alapján engedélyezett vízcsatlakozó tömlőkészletet.
 - A gépjárműmotorok és egyéb, olajjal és kenőanyaggal szennyezett tárgyak tisztítása csak olyan felületen megengedett, ahonnan a szennyvizet olajleválasztón keresztül vezetik el.
 - A visszafolyásgátlón átfolyt víz nem iható.
1. Dugaszolja a nagynyomású tömlő dugós csatlakozóját **2** a **12** a szórópisztoly fogantyúján **11** található csatlakozóba.
 2. Dugaszoljon egy tetszés szerinti tisztítófűvőkát a szórópisztolyra, lásd a „Tisztítótoldatok használata” című fejezetet.
 3. Csatlakoztassa a vízellátás tömlőjét egy gyorszáras csatlakozóval (nem része a csomagnak) a vízcsatlakozó tömlő menetes csatlakozójához **7**. A víz hőmérséklete maximum 40 °C lehet.
 4. Dugja a hálózati csatlakozót egy előírászerűen telepített védőérintkező hálózati aljzatba, amelynek váltakozó feszültsége megfelel a nagynyomású mosó típus tábláján feltüntetett értékeknek.

Használat

A mosóberendezés indítása

ÉRTEŚÍTÉS!

Meghibásodás veszélye!

A mosóberendezés szakszerűtlen használata kárt tehet a mosóberendezésben.

- A mosóberendezés üzembe helyezése előtt ismerkedjen meg Használat az összes kezelőelemmel. Minden használat előtt ellenőrizze, hogy a mosóberendezés működőképes-e.
- Győződjön meg róla, hogy minden alkatrészt biztonságosan és helyesen csatlakoztatott.
- Győződjön meg arról, hogy a vízcsatlakozás és a nagynyomású tömlő tömítése megfelelő.

ÉRTEŚÍTÉS!

Meghibásodás veszélye!

A mosóberendezés víz nélküli használata a mosóberendezés károsodásához vezethet.

- Soha ne működtesse a mosóberendezést víz nélkül, mert károsodhat a szivattyú. Használjon vízsűrőt, ha a bevezetett víz szennyezett.
1. A vízellátáshoz tartozó vízcsapot teljesen nyissa meg.
 2. Lefelé nyomva  oldja ki a szórópisztoly **11** biztonsági zárát **14**.
 3. Nyomja le a kioldóbillentyűt **13**, míg folytonos vízszugár nem jön a berendezésből. Azután engedje el a kioldó billentyűt.
 4. Állítsa a főkapcsolót **5** az **ON** állásba a mosóberendezés bekapcsolásához. A nagynyomású szivattyú működni kezd.
 5. A tisztítási munka megkezdéséhez tartsa erősen két kézzel a szórópisztolyt és ismételten nyomja le a kioldóbillentyűt.

A mosóberendezés leállítása

1. Engedje el a kioldóbillentyűt **13**. A nagynyomású szivattyú azonnal leáll.

2. Állítsa a főkapcsolót **5** az **OFF** állásba.
3. A vízellátáshoz tartozó vízcsapot zárja el.
4. Nyomja meg röviden a kioldóbillentyűt, míg a mosóberendezésben lévő nyomás le nem csökken.
5. A  biztonsági zárat **14** lenyomva reteszelve a kioldóbillentyűt.

A fogantyú beállítása

A fogantyú két állásba állítható be. A mosóberendezést leeresztett fogantyúval szállítjuk.

1. Nyomja meg a gombot **8** a magasság beállításához és húzza felfelé a fogantyút **1** kattanásig. Ebben az állásban használható és kis mértékben mozgatható a mosóberendezés.
2. A fogantyú süllyesztéséhez ismét nyomja meg a gombot és tolja lefelé a fogantyút kattanásig.

A mosóberendezés használata önfelszívással

A mosóberendezés vízellátását biztosíthatja nyílt tározóból is (eső- víztartály, használtvíz-tartály).

A szivattyú idegen test elleni védelmének érdekében használjon megfelelő szívókosárral ellátott szívótömlőt. Jó minőségű, megerő- sített anyagból készült szívótömlőt ajánlunk, amelynek az átmérője legalább 13 mm, és hossza legfeljebb 3 m. Jobb eredményt ér el, ha a szívókosár mellé visszacsapószelepet és szűrőt is beépít.

A szívótömlő csatlakoztatásához a következőképpen járjon el:

1. Helyezze a mosóberendezést a vízforrás közelébe, stabil és sík felületre. Vegye figyelembe az ajánlott 0,5 méteres maximális felszívási magasságot.
2. Töltse fel a tömlőt vízzel és várja meg az összes légzárvány távozását.
3. Csatlakoztassa a szívótömlőt a mosóberendezésre. Távolítson el minden toldatot.
4. Kapcsolja be a mosóberendezést és nyomja meg a kioldót **13**, amíg a mosóberendezés állandósult vízugarat nem ad le. Amennyiben ez 2-3 percen belül nem történik meg, kapcsolja ki a mosóberendezést és ellenőrizze az esetleges légzárványokat a szívótömlőben.
5. Kapcsolja ki a mosóberendezést és csatlakoztassa rá a kívánt toldatot.
6. A mosóberendezést a szokásos módon üzemeltesse.

Vegye figyelembe a megfelelő tartozékok használati utasítását is.

Tisztítótoldatok használata

A szórólándzsa felhelyezése



Sérülésveszély!

Az erős nagynyomású sugár sérülést okozhat.

- Nagyobb távolságból kezdje a munkát, majd szükség szerint csökkentse a távolságot.

A szórólándzsa **16** gyorscsatlakozóval **15** van ellátva a tisztítótoldatok egyszerű cseréje érdekében.

1. Helyezze a szórólándzsát a szórópisztolyra **11** úgy, hogy a szórópisztoly gyorscsatlakozóval ellátott vége szabad maradjon.
2. A rögzítéshez nyomja meg kissé lefelé a szórólándzsát és ezzel egyidejűleg fordítsa el az óramutató járásának irányába.

A szórólándzsa levétele

1. Állítsa le a mosóberendezést és helyezze a főkapcsolót **5 OFF** állásba.
2. Nyomja meg a kioldóbillentyűt **13**, míg le nem csökken a mosóberendezésben lévő nyomás.
3. Nyomja meg kissé a szórólándzsát **16** a szórópisztoly **11** irányába és egyidejűleg fordítsa el a szórólándzsát az órajárással ellentétes irányba.
4. Vegye le a szórólándzsát.

A turbófúvóka felhelyezése

ÉRTEŚÍTÉS!

Meghibásodás veszélye!

A turbófúvóka használata esetén jelentős a kényes felületek sérülésének veszélye.

- A turbófúvókával való tisztítás során nagyon körültekintően járjon el.
- Nagyobb távolságból kezdje a munkát, majd szükség szerint csökkentse a távolságot.

A turbófúvóka **19** nagynyomású forgó sugarat bocsát ki, amellyel eltávolíthatók a makacs szennyeződések.

1. A turbófúvókát úgy helyezze fel a szóróláncza gyorscsatlakozójára **15** , hogy a kis derékszögű kiemelkedés pontosan a szóróláncza **16** derékszögű mélyedésébe illeszkedjen.
2. Nyomja rá határozottan a turbófúvókát a szórólánczsára. A gyorscsatlakozó sárga gombja kattánót hangot ad ki, ha a fúvóka a helyére került.

A turbófúvóka levétele

1. Állítsa le a mosóberendezést és helyezze a főkapcsolót **5** **OFF** állásba.
2. Nyomja meg a kioldóbillentyűt **13** , míg le nem csökken a mosóberendezésben lévő nyomás.
3. Nyomja meg a szórólánczán **16** levő gyorscsatlakozó **15** sárga gombját és húzza le a turbófúvókát **19** .

A Vario nagynyomású fúvóka felhelyezése

A Vario nagynyomású fúvóka **20** legyező alakú szórásképet biztosít 30°-os szögben.

30°-os szögben.

1. A Vario nagynyomású fúvókát úgy helyezze fel a szóróláncza gyorscsatlakozójára **15** , hogy a kis derékszögű kiemelkedés pontosan a szóróláncza **16** derékszögű mélyedésébe illeszkedjen.
2. Határozottan nyomja rá a Vario nagynyomású fúvókát a szórólánczsára. A gyorscsatlakozó sárga gombja kattánót hangot ad, ha a Vario nagynyomású fúvóka a helyére került.
3. A kívánt víznyomás beállításához fordítsa el a Vario nagynyomású fúvókát.

A vario nagynyomású fúvóka levétele

1. Állítsa le a mosóberendezést, és állítsa a főkapcsolót **5** **OFF** állásba.
2. Nyomja meg a kioldóbillentyűt **13** , míg le nem csökken a mosóberendezésben lévő nyomás.
3. Nyomja meg a szórólánczán **16** levő gyorscsatlakozó **15** sárga gombját és húzza le a változtatható nagynyomású fúvókát **20** .

A mosókefe felhelyezése

A mosókefe **17** a felületek kímélő tisztítására használható. Ilyenkor a berendezés a nagynyomású sugárral működteti a mosókefét, a víz csak kis nyomással éri a tisztítandó felületet.

A tisztítóhatás a forgó kefefejnek köszönhető, a víz pedig leöblíti a leoldódott szennyeződésekkel.

1. Vegye le a szórólánczát **16** , lásd a „Szóróláncza levétele” című fejezetet.
2. Helyezze a mosókefét a szórópisztolyra **11** .

Tisztítótoldatok használata

3. A rögzítéshez nyomja meg kissé lefelé a mosókefét és ezzel egyidejűleg fordítsa el az óramutató járásának irányába.

A mosókefe levétele

1. Állítsa le a mosóberendezést és helyezze a főkapcsolót **5 OFF** állásba.
2. Nyomja meg a kioldóbillentyűt **13**, míg le nem csökken a mosóberendezésben lévő nyomás.
3. Nyomja meg kissé a mosókefét **17** a szórópisztoly **11** irányába és egyidejűleg fordítsa el a mosókefét az óramutató járásával ellentétes irányba.
4. Vegye le a mosókefét.

Tisztítószer használata

ÉRTEŚÍTÉS!

Meghibásodás veszélye!

A gyártó által ajánlottaktól eltérő tisztítószer használata negatív hatással lehet a mosóberendezés biztonságára.

- Csak a gyártó által biztosított vagy javasolt tisztítószereket használja.

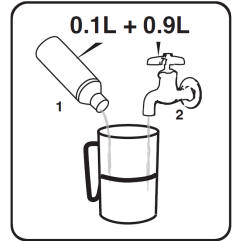

⚠ FIGYELMEZTETÉS!

Sérülésveszély!

A tisztítószerrel bőrrel, szemmel vagy nyálkahártyával való érintkezése marási sérüléshez vezethet.

- Kerülje a tisztítószerrel bőrrel, szemmel vagy nyálkahártyával való érintkezését.
- Tisztítószertel való érintkezés esetén öblítse le azonnal az érintett területet bő, tiszta vízzel és haladéktalanul forduljon orvoshoz.
- Nagynyomású tisztítószer használata során aeroszolok képződhetnek. Az aeroszolok belégzése veszélyes lehet az egészségre.



Kapcsolja ki a mosóberendezést, mielőtt a tisztítószert a mosóberendezésbe tölti.

A nagynyomású mosó olyan berendezéssel van felszerelve, amely automatikusan adagolja a vízszugárhoz a tisztítószert.

1. A tisztítószer **18** 1:9 arányú vízzel történő hígításával készítse elő a tisztítóoldatot.
2. A **14** biztonsági zárat lenyomva reteszelve a kioldóbillentyűt **13**.
3. Vegye le a tisztítószertartályról **9** a zárósapkát, és húzza ki a tömlőt.
4. Töltse be a tisztítóoldatot a tisztítószertartályba.
5. Helyezze vissza a tömlőt a tisztítószertartályba, és csavarja vissza a zárósapkát.
6. A mosóberendezést a kívánt tisztítóoldattal használja.

Tisztítás és ápolás

FIGYELMEZTETÉS!

Áramütés veszélye!

Az elektromos hálózatra csatlakoztatott mosóberendezés karbantartása és tisztítása áramütéshez vezethet.

- Mindig kapcsolja ki a mosóberendezést a tisztítási és karbantartási munkálatok előtt, és húzza ki a hálózati csatlakozót a dugaljából.
- Ne tisztítsa a mosóberendezést nagynyomású sugárral!

ÉRTESÍTÉS!

Meghibásodás veszélye!

A szakszerűtlen tisztítás kárt tehet a mosóberendezésben.

- Ne használjon agresszív tisztítószeret, fém- vagy műanyag sörtéjű kefét, éles, fém tisztítóeszközt, például kést, fémszivacsot és más hasonló tárgyat. Ezek károsíthatják a felületet.

A mosóberendezés tisztítása

1. Tisztítás előtt húzza ki a csatlakozódugót a hálózati aljzatból.
2. Enyhén benedvesített ruhával törölje át a mosóberendezést és tartozékait.

A szennyszűrő tisztítása

A mosóberendezés a szivattyú védelme érdekében szennyszűrővel van felszerelve. Beszennyezett szennyszűrő mellett csökken a mosóberendezés vízellátása és a szivattyú károsodhat.

1. Minden használat után ellenőrizze a szennyszűrőt.
2. Csavarja le a vízellátás tömlőjének menetes csatlakozójánál levő adaptert **7** és vegye ki a szennyszűrőt.
3. Öblítse ki a szennyszűrőt és távolítsa el belőle a lerakódásokat, szennyeződéseket.
4. Helyezze vissza a szennyszűrőt és csavarozza vissza a vízcsatlakozó adaptert a vízellátás tömlőjének menetes csatlakozójára.

A nagynyomású fúvóka tisztítása

1. Húzza ki a tisztítótűt **4** a mosóberendezés hátuljából.
2. A tisztítótű segítségével tisztítsa meg a tisztítótoldatok nagynyomású fúvókait.
3. Dugja vissza a tisztítótűt a mosóberendezés hátuljába.

Tárolás

ÉRTESÍTÉS!

Meghibásodás veszélye!

A mosóberendezésben és a szivattyúban mindig marad vissza egy kevés víz, ami károsíthatja a mosóberendezést.

- A fagykárak elkerülése érdekében ne tárolja a mosóberendezést fagypont alatti hőmérsékleten.
- Ha a mosóberendezést hosszabb időre üzemén kívül helyezi, ürítse ki a tisztítószer tartályt és folyassa ki a vizet a tömlőkből.
- A mosóberendezést állítva, száraz, fagymentes, jól szellőző, gyermekek számára nem hozzáférhető helyen tárolja.
- Kicsomagoláskor, valamint a szállítás és tárolás során vegye figyelembe a gép jelentős önsúlyát.
- A nagynyomású tömlőt **2** a kézi hajtókarral **3** az órajárással ellentétes irányban csévélje fel a tömlődobra.
- Biztosítsa a tömlő végét a tömlőszorító bilinccsel. Csévélje fel a hálózati kábelt **10** a berendezés hátulján található kábeltartóra.
- A tartozékokat az erre a célra kialakított rekeszekben (pl. tartó a szórópisztolyhoz **6**) tárolja a mosóberendezés elülső és hátsó oldalán.
- Kicsomagoláskor, valamint a szállítás és tárolás során vegye figyelembe a gép jelentős önsúlyát.

Hibakeresés

FIGYELMEZTETÉS!

Sérülésveszély!

A mosóberendezésen végzett önhatalmú beavatkozás az áramütés kockázata miatt életveszélyes lehet, a mosóberendezés károsodásához vezethet és a jótállási igényre való jogosultság elvesztését eredményezheti.

- Ne végezzen semmilyen módosítást a mosóberendezésen.

Az alábbi táblázat segítséget nyújt a műszaki hibák felbukkanása esetén. Amennyiben az alábbiakban megnevezett intézkedések nem vezetnek sikerre, forduljon a jótállási adatlapon megadott címen a gyártóhoz vagy hivatalos javítóműhelyhez.

Hiba	Ok	Megoldás
Nem működik	Megszakadt az áramellátás.	Ellenőrizze az elektromos csatlakozást, a hálózati kábelt 10 és a biztosítékot; szükség esetén javíttassa meg villanyszerelővel.
	A mosóberendezés ki van kapcsolva.	Állítsa a főkapcsolót 5 az ON állásba.
Nem működik	Egyes alkatrészek hibásak.	Forduljon a jótállási adatlapon megadott címen a gyártóhoz vagy hivatalos javítóműhelyhez.
A mosóberendezés megszakadásokkal működik.	A hálózati kábel 10 károsodott.	Forduljon a jótállási adatlapon megadott címen a gyártóhoz vagy hivatalos javítóműhelyhez.
	Kilazult egy belső elektromos csatlakozás.	
	Hibás főkapcsoló 5 .	

Hiba	Ok	Megoldás
Nem vagy csak kevés nyomás alakul ki	Levegő van a mosóberendezésben.	Működtesse a mosóberendezést szórópisztoly 11 nélkül, amíg a víz buborékmentesen nem jelenik meg.
	Egyáltalán nincs vagy csak csekély a vízellátás.	Ellenőrizze a vízcsatlakozást.
		Ellenőrizze, hogy a vízellátás tömlője nem lyukas vagy nem tömődött-e el.
	Eltömődött a szennyszűrő.	Tisztítsa ki a szennyszűrőt, lásd a „Szennyszűrő tisztítása” című fejezetet.
A mosóberendezés levegőt szív be.	Ellenőrizze, hogy a vízellátás tömlője kellően tömített-e.	
Nagy nyomásingadozások	A nagynyomású fűvóka eltömődött.	Tisztítsa ki a nagynyomású fűvókát, lásd a „A nagynyomású fűvóka tisztítása” című fejezetet.
	Elégtelen a víznyomás.	Ellenőrizze a víznyomást.
	A vízellátás tömlője meg van törve.	Ellenőrizze a vízellátás tömlőjét.

Hibakeresés

Hiba	Ok	Megoldás
Rossz a mosóberendezés tömítése.	A vízellátás tömlőjének csatlakozója meglazult.	Húzza meg kézzel a vízellátás tömlőjének menetes csatlakozójánál levő adaptert 7 és a vízcsapnál levő menetes csatlakozót.
	Rossz a szivattyú vagy egy belső csatlakozás tömítése.	Forduljon a jótállási adatlapon megadott címen a gyártóhoz vagy hivatalos javítóműhelyhez.

Műszaki adatok

A fogyasztási cikk típusa:	Q1W-SP01-2400
Cikkszám:	821710
Teljesítményfelvétel:	2400 W
Üzemi nyomás:	Max. nyomás: 17 MPa (170 bar)
Névleges nyomás:	11,5 MPa (115 bar)
Bemenő nyomás/hőmérséklet max.:	1,0 MPa (10 bar) / 40 °C
Áramfelvétel:	9 A
Hangteljesítményszint:	L_{wa} 94,22 dB(A) (normál eltérés K_{wa} : 2,19 dB(A))
Garantált hangteljesítményszint:	L_{wa} 96 dB(A)
Hangnyomásszint:	L_{pa} 80,9 dB(A)
Kibocsátott rezgés értéke	
Vario nyomásfúvóka:	< 2,5 m/s
Turbó fúvóka:	< 2,5 m/s ²
Vízfogyasztás:	max. 500 L/h
A vízszög nekicsapódási ereje:	13 N
Elektromos vezeték hossza:	5 m
Kábelspecifikáció:	H05VV-F 2×1,0 mm ²

Tisztítószertartály űrtartalma:	1 L
Védelem típusa:	IPX5
Érintésvédelmi osztály:	II
Súly	
tartozékok nélkül:	10,7 kg
tartozékokkal:	12,7 kg
Motorspecifikáció:	Egy fázisú váltakozó áramú motor, 230 V~/50 Hz
Szivattyúspecifikáció:	Alumínium, biztonsági szeleppel, 3 dugattyús szivattyú; a dugattyúk edzett nemesacélból készültek, a bolygókorongok anyaga fém

A zaj- és rezgés kibocsátási értékek az EN 60335-2-79:2012 alapján kerültek megállapításra.

Eredeti EU-megfelelőségi nyilatkozat

Mi,

MEROTEC GmbH
Otto-Brenner-Str. 8, 47877 Willich, Németország

saját felelősségünkre kijelentjük, hogy

Magasnyomású mosó
Modell sz. Q1W-SP01-2400

termékünk megfelel az alábbi irányelvek összes vonatkozó rendelkezésének.

- 2006/42/EK Felszerelések irányelv
2014/30/EU EMC irányelv
2000/14/EK Zaj-irányelv, a 2005/88/EK irányelvvvel módosítva
megfelelőségértékelési eljárás: 2000/14/EK VI. Melléklet
Mért hangteljesítmény-szint $L_{WA} = 94,22$ dB(A) (K = 2,19 dB(A))
Garantált hangteljesítmény szint $L_{WA} = 96$ dB(A)
2011/65/EU*) RoHS irányelv, a (EU) 2015/863 irányelvvvel módosítva

Alkalmazott harmonizált szabványok és előírások:

- EN 60335-1:2012+ AC:2014+A11:2014+A13:2017+A1:2019+A2:2019+A14:2019+A15:2021
EN 60335-2-79:2012
EN IEC 55014-1:2021
EN IEC 55014-2:2021
EN IEC 61000-3-2:2019+A1
EN IEC 61000-3-11:2019
EN 62233:2008
EN IEC 63000:2018

Dokumentáció Agent:

Dirk Wohlrab
MEROTEC GmbH
Otto-Brenner-Str. 8
D-47877 Willich

Hely, dátum: Willich, 13.10.2022

Jogi aláírás:



Ronald Menken
Ügyvezető igazgató
MEROTEC GmbH



A megfelelőségi nyilatkozat kiállításáért kizárólag a gyártó felel.

*A nyilatkozat fent leírt tárgya megfelel az egyes veszélyes anyagok elektromos és elektronikus berendezésekben történő felhasználásának korlátozásáról szóló, 2011. június 8-i 2011/65 / EU európai parlamenti és tanácsi irányelv rendelkezéseinek.

Cserealkatrész-lista

Cserealkatrész	Alkatrészszám (lásd Szállítási csomag tartalmának ellenőrzése, 66. oldal)	Rendelési szám
Kézi hajtókar (felhajtható)	3	1172B10
Tisztítótű	4	1142005
Vízcsatlakozó adapter	7	1151C01
Tisztítószer tartály	9	1175022
Tisztítószer tartály-sapka	n/a	1119003
Szórópisztoly (forgatható lándzsával)	11	01106BG
Szórólándzsa	16	1106B50
Mosókefe (forgó)	17	01118BQ
Tisztítószer	18	1151C14
Turbófúvóka	19	1106B51
Vario nagynyomású fúvóka	20	1106B52
Jobb oldali kerék	n/a	1151C07
Bal oldali kerék	n/a	1151C05

Leselejtezés

A csomagolás leselejtezése



A csomagolást szétválogatva tegye a hulladékba. A kartont és papírt a papír, a fóliát a műanyag szelektív hulladékgyűjtőbe tegye.

A mosóberendezés leselejtezése

Az Európai Unión belül alkalmazandó, illetve azokban az országokban, amelyekben szelektív hulladékgyűjtést alkalmaznak.



A leselejtezett készülékeket nem szabad a háztartási hulladékba rakni!

Amennyiben a készüléket már nem használja, a felhasználó **jogi kötelessége a leselejtezett készüléket a háztartási hulladéktól elkülönítve**, pl. egy közösségi/városi gyűjtőhelyen leadni. Így

Leselejtezés

biztosíthatja a leselejtezett készülékek szakszerű hasznosítását, és elkerülheti a negatív környezeti khatásokat. Az elektromos készülékek ezért a fönti szimbólummal vannak ellátva.

QR kódokkal gyorsan és egyszerűen célba érni

Függetlenül attól, hogy **termékinformációkra**, **cserealkatrészekre** vagy **tartozékokra** van szüksége, vagy a **gyártói garanciát** vagy a **szervizhelyszínek** listáját szeretné megtekinteni vagy csak egy **videó útmutatót** nézne meg – QR kódunkkal mindezt könnyen megteheti.

Mi az a QR-kód?

A QR (Quick Response – Gyors Válasz) kódok olyan grafikus kódok, amelyek egy okostelefon kamerával beolvashatók és amelyek pl. egy internet oldalra irányítják vagy elérhetőség adatokat tartalmaznak.

Előnyei: Nem kell begépelni az internet oldal URL webcímét vagy az elérhetőség adatokat!

Hogyan működik?

A QR kódok használatához olyan okostelefon szükséges, amely rendelkezik QR kódolvasóval és internetkapcsolattal is*.

A QR kód olvasót rendszerint ingyen letöltheti okostelefonja alkalmazásboltjából.



Próbálja ki most

Olvassa be okostelefonjával a következő QR kódot és tudjon meg többet a megvásárolt Aldi termékről*.

Az Aldi-szervíz oldala

Minden itt megadott információ elérhető a Aldi-szervíz oldaláról is; amelyet a következő weboldalról érhet el: www.aldi-service.hu.

*A QR kód olvasó használata során az internetkapcsolatért a szolgáltatójával fennálló szerződés szerint fizetnie kell.

Vsebina kompleta/deli naprave

- 1** Ročaj (nastavljiv po višini)
- 2** Visokotlačna cev (s cevno objemko)
- 3** Ročica (zložljiva)
- 4** Čistilna igla
- 5** Stikalo za vklop in izklop
- 6** Držalo za razpršilno pištolo
- 7** Navojni priključek za dotočno cev za vodo (z adapterjem)
- 8** Gumb (nastavitev višine za ročaj)
- 9** Posoda za čistilo
- 10** Električni kabel
- 11** Razpršilna pištola (z vrtljivim nastavkom)
- 12** Priključek za razpršilno pištolo (s hitro spojko)
- 13** Sprožilec
- 14** Varnostna blokada
- 15** Hitra spojka (razpršilni nastavek)
- 16** Razpršilni nastavek
- 17** Pralna krtača (vrtljiva)
- 18** Čistilo
- 19** Turbo šoba
- 20** Tlačna šoba Vario

Kazalo

Pregled.....	2
Vsebina kompleta/deli naprave.....	32
Splošno.....	34
Navodila za uporabo preberite in jih shranite.....	34
Predvidena uporaba.....	34
Razlaga znakov.....	35
Varnost.....	36
Varnostni napotki.....	36
Prva uporaba.....	42
Preverite čistilnik in vsebino kompleta.....	42
Montaža čistilnika.....	42
Upravljanje.....	43
Zagon čistilnika.....	43
Zaustavitev čistilnika.....	44
Nastavitev ročaja.....	44
Uporaba čistilnika s samodejnim odsesavanjem.....	44
Uporaba čistilnih nastavkov.....	45
Namestitev razpršilnega nastavka.....	45
Namestitev turbo šobe.....	45
Namestitev tlačne šobe Vario.....	46
Namestitev pralne krtače.....	46
Uporaba čistila.....	47
Čiščenje in nega.....	49
Čiščenje čistilnika.....	49
Čiščenje filtra za umazanijo.....	49
Čiščenje visokotlačne šobe.....	49
Shranjevanje.....	50
Iskanje in odpravljanje napak.....	51
Tehnični podatki.....	53
Izjava o skladnosti.....	55
Seznam nadomestnih delov.....	56
Odstranjevanje.....	56

Splošno

Navodila za uporabo preberite in jih shranite



Ta navodila za uporabo sodijo k temu visokotlačnemu čistilniku (v nadaljevanju poimenovan samo „čistilnik“). Vsebujejo pomembne informacije o začetku uporabe in ravnanju z izdelkom.

Pred uporabo naprave temeljito preberite navodila za uporabo, še posebej varnostne napotke. Neupoštevanje teh navodil ima lahko za posledico hude poškodbe ali škodo na napravi.

Navodila za uporabo temeljijo na veljavnih standardih in predpisih Evropske unije. Upoštevajte tudi predpise in zakonodajo, ki veljajo v vaši državi.

Navodila za uporabo shranite za kasnejšo uporabo. Če napravo predate tretjim osebam, obvezno priložite tudi ta navodila za uporabo.

Ta navodila za uporabo lahko v formatu PDF naročite pri naši službi za stranke.

Predvidena uporaba

Čistilnik je namenjen izključno za čiščenje fasad, teras, poti, vrtnih strojev, strojev, vozil, orodij itd. Naprava je namenjena izključno za zasebno uporabo in ni primerna za poslovne namene.

Čistilnik uporabljajte le tako, kot je opisano v teh navodilih za uporabo. Kakršna koli drugačna uporaba velja za nenamensko in lahko povzroči materialno škodo ali celo telesne poškodbe. Čistilnik ni igrača.

Izdelovalec ali prodajalec ne prevzemata nobenega jamstva za škodo, nastalo zaradi nenamenske ali napačne uporabe.

Razlaga znakov

V teh navodilih za uporabo so na napravi ali embalaži uporabljeni naslednji simboli.



Simbol podaja koristne dodatne informacije o sestavljanju ali uporabi.



Pozor! Pred začetkom uporabe preberite navodila za uporabo!



Ta simbol opozarja, da morate električni vtič takoj izvleči iz vtičnice, če je kabel zasukan, prepognjen ali razparan oziroma, ko čistilnik pustite brez nadzora tudi za kratek čas.



Ta simbol opozarja, da curka, ki je pod visokim tlakom, nikoli ne smete usmerjati neposredno v osebe, živali, v čistilnik ali električne dele.



Ta simbol opozarja, da čistilnik ne sme biti neposredno priključen na vodovod s pitno vodo. Če je nujno, ga uporabljajte le skupaj s protipovratnim ventilom za vodo ali s kompletom dotočne cevi skladno z IEC 61770.

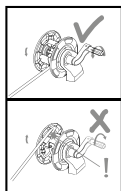

Ta simbol opozarja, da smete ročico bobna za cev za navijanje visokotlačne cevi vrteti samo v nasprotni smeri urnega kazalca. Če ročico vrtite v nasprotni smeri, lahko poškodujete visokotlačno cev in čistilnik.



Ta simbol opozarja na glasnost čistilnika med delovanjem.

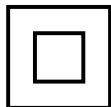

Ta simbol opozarja, da izdelek ustreza razredu zaščite II.



Simbol na hrbtni strani čistilnika kaže priporočeno shranjevanje delov pribora.

IPX5

Zaščita pred brizganjem vode iz vseh smeri



Oznaka »GS« (Geprüfte Sicherheit - preverjena varnost izdelka) potrjuje skladnost izdelka z nemškimi Zakonom o varnosti izdelkov (ProdSG).



Izjava o skladnosti (glejte poglavje „Izjava o skladnosti“): Izdelki, označeni s tem simbolom, izpolnjujejo vse predpise Skupnosti v Evropskem gospodarskem prostoru, ki jih je treba upoštevati.

Varnost

V teh navodilih za uporabo so uporabljene naslednje opozorilne besede.

 **OPOZORILO!**

Ta opozorilni simbol/opozorilna beseda označuje srednjo stopnjo tveganja. Če se tveganju ne izognete, so lahko posledice smrt ali hude poškodbe.

OBVESTILO!

Ta opozorilna beseda svari pred morebitno materialno škodo.

Varnostni napotki

 **OPOZORILO!**

Nevarnost električnega udara!

Pomanjkljiva električna napeljava ali previsoka električna napetost lahko povzročita električni udar.

- Omrežni priključek mora namestiti izkušeni električar, izpolnjevati pa mora zahteve standarda IEC 60364-1.
- Priporočljivo je, da se napajanje za čistilnik zagotovi z zaščitnim stikalom za okvarni tok, ki prekine dovajanje energije, če je odvodni tok do zemlje 30 mA presežen za 30 ms, ali če ima ozemljitveno kontrolo.
- Čistilnik priklopite na električno omrežje le, če se električna napetost vtičnice ujema s podatki na tipski tablici.

-
- Čistilnik priklopite le na zlahka dostopno električno vtičnico, da ga boste v primeru okvare lahko hitro odklopili od električnega omrežja.
 - Čistilnika ne uporabljajte, če ima vidne poškodbe ali sta pokvarjena električni kabel oz. električni vtič.
 - Če je električni kabel čistilnika poškodovan, ga mora v izogib nevarnostim zamenjati proizvajalec, njegova poprodajna podpora ali druga primerno usposobljena oseba.
 - Ne odpirajte ohišja, temveč popravilo prepustite strokovnjakom. V ta namen se obrnite na strokovno delavnico. Pri lastnoročno izvedenih popravilih, neustreznem priklopu ali napačnem upravljanju jamstveni in garancijski zahtevki ne veljajo.
 - Pri popravilih je dovoljeno uporabljati le takšne dele, ki ustrezajo prvotnim podatkom o napravi. Čistilnik ima vgrajene električne in mehanske dele, ki so nujno potrebni za zaščito pred nevarnimi tveganji.
 - Čistilnika ne uporabljajte skupaj z zunanjo stikalno uro ali ločenim sistemom za daljinsko upravljanje.
 - Čistilnika ter električnega kabla ali električnega vtiča ne potaplajte v vodo ali druge tekočine.
 - Električnega vtiča se nikoli ne dotikajte z vlažnimi rokami.
 - Električnega vtiča nikoli ne vlecite iz vtičnice za električni kabel, temveč vedno primite za električni vtič.
 - Električnega kabla nikoli ne uporabljajte kot ročaj za prenašanje izdelka.
 - Čistilnika, električnega vtiča in električnega kabla ne hranite v bližini ognja in vročih površin.
 - Električni kabel položite tako, da se obenj ne bo mogel nihče spotakniti.
 - Omrežnega kabla ne prepogibajte in ne polagajte čez ostre robove.

- Čistilnika nikoli ne shranjujte tako, da bi lahko padel v kad ali umivalnik.
- Nikoli ne prijemajte oziroma ne segajte po električno napravo, če je padla v vodo. V takem primeru takoj izvlecite električni vtič iz vtičnice.
- Poskrbite, da otroci v čistilnik ne bodo vstavljali nobenih predmetov.
- Če čistilnika ne uporabljate, ga čistite ali če se pojavi okvara, ga vedno izklopite in izvlecite električni vtič iz vtičnice.
- Napotek! V primeru neugodnih pogojev električnega omrežja lahko pride pri zagonu izdelka do kratkotrajnih upadov napetosti. To lahko vpliva tudi na druge naprave (npr. utripanje luči). Pri impedanci omrežja Z_{max} , manjši od 0,445 ohma, takšnih motenj ni za pričakovati. (Za več informacij se po potrebi obrnite na svojega lokalnega dobavitelja električne energije.)

 **OPOZORILO!**

Nevarnosti za otroke in osebe z zmanjšanimi telesnimi, zaznavnimi ali duševnimi sposobnostmi (na primer ljudi z delnimi telesnimi okvarami, starejše osebe z zmanjšanimi telesnimi in duševnimi sposobnostmi) ali s pomanjkanjem izkušenj in znanja (na primer starejši otroci).

- Ta čistilnik lahko uporabljajo osebe z zmanjšanimi telesnimi, zaznavnimi ali duševnimi sposobnostmi ali s pomanjkanjem izkušenj ali znanja, če so pri tem pod nadzorom ali so bile seznanjene z varno uporabo čistilnika in razumejo posledične nevarnosti.
- Otroci tega čistilnika ne smejo uporabljati. Otroke je treba nadzorovati in tako poskrbeti, da se ne igrajo z napravo.
- Čistilnika med delovanjem ne puščajte brez nadzora.

- Poskrbite, da se otroci ne bodo igrali z embalažno folijo. Otroci se lahko pri igranju zapletejo vanj in se zadušijo.
- Poskrbite, da se otroci ne bodo igrali s čistilnikom. Otroci lahko majhne dele pogoltnejo in se zadušijo.

 OPOZORILO!**Nevarnost eksplozije!**

Pršenje gorljivih tekočin lahko povzroči eksplozijo.

- Ne pršite gorljivih tekočin, čistilnika ne smete uporabljati na območjih, kjer obstaja možnost eksplozije.

 OPOZORILO!**Nevarnost električnega udara!**

Nepriprimerni podaljševalni kabli so lahko nevarni in povzročijo električni udar.

- Če se uporablja podaljšek, mora biti primeren za zunanjo uporabo, električni vtič in spoj pa morate ohranjati suha in odmaknjena od tal. Uporabljajte boben za kabel, pri katerem je vtičnica dvignjena od tal vsaj 60 mm.

 OPOZORILO!**Nevarnost telesnih poškodb!**

Visokotlačni curki so lahko v primeru nepravilne uporabe nevarni.

- Visokotlačnega curka ne usmerjajte v osebe, aktivno električno opremo ali v sam čistilnik.
- Čistilnik uporabljajte zunaj dosega drugih oseb, razen če uporabljajo zaščitna oblačila.
- Čistilnika ne usmerjajte vase ali v druge osebe, da bi očistili oblačila ali čevlje.

- Pred prvo uporabo se dobro seznanite z upravljalnimi elementi in varnostnimi funkcijami čistilnika in razpršilne pištole.
- Med uporabo čistilnika uporabljajte primerno osebno zaščitno opremo, npr. zaščitne čevlje, zaščitne rokavice, zaščitno čelado z vizirjem, zaščito za ušesa itd.
- Pred začetkom čiščenja preverite, če so na delovnem območju predmeti, ki bi lahko predstavljali nevarnost. Z delovnega območja odstranite vse predmete, ob katere se lahko spotaknete, npr. igrače ali vrtno pohištvo.
- Stati morate stabilno, še posebej zaradi možnega povratnega sunka med pritiskom na sprožilo razpršilne pištole.
- Še posebej previdni bodite pri čiščenju pnevmatik. Avtomobilske pnevmatike in ventile lahko poškodujete ali celo počite, če pri ravnanju niste previdni. Prvi znak poškodbe je sprememba barve pnevmatik. Poškodovane avtomobilske pnevmatike in ventili lahko ogrožajo življenje. Visokotlačni curek mora biti najmanj 30 cm oddaljen od predmeta, ki ga čistite!
- Otroci ali osebe, ki niso seznanjene z uporabo čistilnika, ga ne smejo uporabljati.

 **OPOZORILO!**

Nevarnost telesnih poškodb!

Četudi čistilnik uporabljate v skladu s predpisi, vedno obstajajo druga tveganja. Pojavijo se lahko naslednje nevarnosti, povezane s sestavo in izvedbo tega čistilnika:

- zdravstvene težave, ki so posledica vibracij dlani in rok, če čistilnik uporabljate dlje časa ali če ga ne upravljate in vzdržujete na ustrezen način.

- Poškodbe oči zaradi visokotlačnega curka ali letečih delov oziroma nečistoč. Pri delu s čistilnikom vedno uporabljajte ustrezno zaščito za oči.
- Poškodbe kože zaradi nepričakovanega visokotlačnega curka ali letečih delov in nečistoč. Pri delu s čistilnikom vedno uporabljajte ustrezno zaščitno opremo in obleko ter čvrsto obutev.
- Poškodbe sluha zaradi hrupa. Pri delu s čistilnikom nosite ustrezno zaščito za sluh, da preprečite poškodbe sluha.
- Izdelek je opremljen s tlačnim stikalom. Mejna vrednost leži pod največjim dovoljenim tlakom. Če je razpršilna pištola zaprta, notranji tlak hitro naraste in tlačno stikalo napravo izklopi. Vnovično odprtje razpršilne pištole povzroči padec tlaka in motor se znova vklopi.

OBVESTILO!

Nevarnost poškodb!

Zaradi nepravilnega ravnanja s čistilnikom lahko pride do poškodb čistilnika.

- Čistilnika ne uporabljajte, ko so priključni vodi ali pomembni deli čistilnika poškodovani; npr. varnostni nastavki, visokotlačne cevi, razpršilna pištola.
- Za varnost naprave so zelo pomembni visokotlačne cevi, armature in spoji. Uporabljajte le visokotlačne cevi, armature in spoje, ki jih priporoča proizvajalec.
- Za zagotavljanje varnosti uporabljajte le originalne nadomestne dele proizvajalca ali nadomestne dele, ki jih odobri proizvajalec.
- Ta čistilnik je zasnovan za uporabo s čistili, ki jih proizvaja ali priporoča proizvajalec. Z uporabo drugih čistil ali kemikalij lahko negativno vplivate na varnost čistilnika.

- Čistilnik postavite na trdno in stabilno podlago. Vedno delajte stoje in nikoli leže.

Prva uporaba

Preverite čistilnik in vsebino kompleta

OBVESTILO!

Nevarnost poškodbe!

Če embalažo nepazljivo odprete z ostrim nožem ali drugim koničastim predmetom, lahko napravo poškodujete.

- Med odpiranjem bodite previdni.

1. Vzemite čistilnik iz embalaže.
2. Preverite, ali so v kompletu vsi deli (glejte slike A, B in C).
3. Preverite, ali so na čistilniku ali posameznih delih vidne poškodbe. Če so, čistilnika ne uporabljajte. Obrnite se na pooblaščen servis proizvajalca, ki je naveden na garancijskem listu.

Montaža čistilnika

OPOZORILO!

Nevarnost telesnih poškodb!

Čistilnik se lahko nenadzorovano vključi in povzroči poškodbe.

- Preden začnete sestavljati čistilnik, se prepričajte, da je ločen od električnega omrežja.

OPOZORILO!

Nevarnost za zdravje!

Čistilnika ni dovoljeno priključiti neposredno na vodovod s pitno vodo, saj povratni tok vode lahko onesnaži pitno vodo.

- Uporabite protipovratni ventil za vodo ali komplet dotočne cevi skladno z IEC 61770.

- Avtomobilске motorje ali predmete, umazane zaradi olja in različnih mazalnih sredstev, lahko čistite le na takih površinah, od koder odpadna voda teče preko ločilne posode za olje.
 - Voda, ki teče skozi protipovratni ventil, ni pitna.
1. Vtično povezavo visokotlačne cevi **2** vtaknite v priključek **12** na ročaju razpršilne pištole **11**.
 2. Nataknite poljubno čistilno šobo na razpršilno pištolo, glejte poglavje „Uporaba čistilnih nastavkov“.
 3. Dotočno cev za vodo povežite s hitro spojko (ni priložena kompletu) ter navojnim priključkom dotočne cevi za vodo **7**. Najvišja temperatura vode je 40 °C.
 4. Električni vtič vtaknite v pravilno nameščeno vtičnico z zaščitnim kontaktom in izmenično napetostjo skladno s tipsko tablico čistilnika.

Upravljanje

Zagon čistilnika

OBVESTILO!

Nevarnost poškodb!

Zaradi nepravilnega ravnanja s čistilnikom lahko pride do poškodb čistilnika.

- Pred uporabo čistilnika se dobro seznanite z upravljalnimi elementi. Pred vsako uporabo se prepričajte, da čistilnik ni poškodovan.
- Prepričajte se, da so vsi deli čistilnika trdno priključeni.
- Prepričajte se, da priključek za vodo in visokotlačna cev tesnita.

OBVESTILO!

Nevarnost poškodb!

Če čistilnik uporabljate brez vode, ga lahko poškodujete.

- Čistilnika nikoli ne uporabljajte brez vode, saj lahko s suhim tekom poškodujete črpalko. Uporabljajte vodni filter, če je dotočna voda umazana.

Upravljanje

1. Popolnoma odprite pipo za dotok vode.
2. Sprostite varnostno blokado **14** na razpršilni pištoli **11**, tako da jo potisnete  navzdol.
3. Pritisnite sprožilec **13**, dokler ne dosežete stalnega vodnega curka. Potem sprožilec spustite.
4. Za vklop čistilnika premaknite stikalo za vklop in izklop **5** v položaj ON. Visokotlačna črpalka začne delovati.
5. Za začetek čiščenja držite razpršilno pištolo z obema rokama in ponovno pritisnite sprožilec.

Zaustavitev čistilnika

1. Spustite sprožilec **13**. Visokotlačna črpalka se takoj ustavi.
2. Stikalo za vklop in izklop **5** premaknite v položaj OFF.
3. Zaprite pipo za dotok vode.
4. Pritisnite sprožilec in ga držite pritisnjenega, da znižate obstoječi tlak v čistilniku.
5. Blokirajte sprožilec tako, da  na varnostni blokadi **14** pritisnete navzdol.

Nastavitev ročaja

Ročaj lahko nastavite v dva položaja. Ročaj je ob dobavi čistilnika spuščen.

1. Pritisnite gumb **8** za nastavitev višine in povlecite ročaj **1** navzgor tako, da se zaskoči. Čistilnik lahko uporabljate v tem položaju in ga z lahkoto premikate.
2. Za znižanje ročaja ponovno pritisnite gumb in potiskajte ročaj navzdol, dokler se ne zaskoči.

Uporaba čistilnika s samodejnim odsesavanjem

Alternativno lahko čistilnik napolnite iz odprtega rezervoarja (sod za deževnico, rezervoar uporabljene vode).

Da bi črpalko zaščitili pred tujki, uporabite sesalno cev z ustrežno sesalno košaro. Priporočamo visokokakovostno sesalno cev iz ojačenega materiala s premerom najmanj 13 mm in dolžine največ 3 m. Najboljše rezultate boste dosegli, če poleg sesalne košare namestite tudi protipovratni ventil in filter.

Za priključitev sesalne cevi storite naslednje:

1. Postavite čistilnik v bližino vira vode na stabilno in ravno površino. Upoštevajte največjo priporočeno višino sesanja, ki znaša 0,5 m.
2. Napolnite sesalno cev z vodo in pustite, da uidejo vsi zračni mehurčki.
3. Priključite sesalno cev na čistilnik. Odstranite vse nastavke.
4. Vključite čistilnik in pritiskajte sprožilec **13**, dokler iz čistilnika ne steče neprekinjen vodni curek. Če to v 2 do 3 minutah ni doseženo, čistilnik izklopite in preverite, da v sesalni cevi ni mehurčkov.

5. Izklopite čistilnik in priključite želeni nastavek.
6. Čistilnik uporabljajte kot običajno.

Poleg tega upoštevajte navodila za uporabo ustreznega dela pribora.

Uporaba čistilnih nastavkov

Namestitev razpršilnega nastavka



OPOZORILO!

Nevarnost telesnih poškodb!

Visokotlačni curek je zelo močan in lahko povzroči telesne poškodbe.

- Delo s čistilnikom začnite na večji razdalji in jo po potrebi zmanjšujte.

Razpršilni nastavek **16** je za preprostejšo menjavo čistilnih nastavkov opremljen s hitro spojko **15**.

1. Razpršilni nastavek namestite v razpršilno pištolo **11** tako, da je konec nastavka s hitro spojko obrnjen stran od razpršilne pištole.
2. Za pritrditev razpršilni nastavek pritisnite nekoliko navzdol in ga hkrati vrtite v smeri urnega kazalca.

Demontaža razpršilnega nastavka

1. Zaustavite čistilnik in stikalo za vklop in izklop **5** premaknite v položaj OFF.
2. Pritisnite sprožilec **13** in ga držite pritisnjene, da znižate obstoječi tlak v čistilniku.
3. Razpršilni nastavek **16** potisnite nekoliko v smeri razpršilne pištole **11** in razpršilni nastavek hkrati vrtite v nasprotni smeri urnega kazalca.
4. Snemite razpršilni nastavek.

Namestitev turbo šobe

OBVESTILO!

Nevarnost poškodb!

Pri uporabi turbo šobe obstaja velika nevarnost poškodb bolj občutljivih površin.

- Pri čiščenju s turbo šobo bodite zelo previdni.

- Delo s čistilnikom začnite na večji razdalji in jo po potrebi zmanjšujte.

Turbo šoba **19** ustvarja vrtljiv visokotlačni curek, s katerim lahko odstranite trdovratno umazanijo.

1. Turbo šobo namestite na hitro spojko **15** razpršilnega nastavka tako, se majhen pravokoten povišan element natančno prilega pravokotni zarezi v razpršilnem nastavku **16**.
2. Turbo šobo čvrsto pritisnite na razpršilni nastavek. Če je šoba pravilno nameščena, rumeni gumb hitre spojke naredi klik.

Demontaža turbo šobe

1. Zaustavite čistilnik in stikalo za vklop in izklop **5** premaknite v položaj OFF.
2. Pritisnite sprožilec **13** in ga držite pritisnjena, da znižate obstoječi tlak v čistilniku.
3. Pritisnite rumeni gumb hitre spojke **15** na razpršilnem nastavku **16** in snemite turbo šobo **19**.

Namestitev tlačne šobe Vario

Tlačna šoba Vario **20** ustvarja pahljačast curek pod kotom 30°.

1. Turbo šobo Vario namestite na hitro spojko **15** razpršilnega nastavka tako, da se majhen pravokoten povišan element natančno prilega pravokotni zarezi v razpršilnem nastavku **16**.
2. Turbo šobo Vario čvrsto pritisnite na razpršilni nastavek. Rumeni gumb hitre spojke naredi klik, če je tlačna šoba Vario pravilno nameščena.
3. Za nastavek zelenega vodnega tlaka vrtite tlačno šobo Vario.

Demontaža tlačne šobe Vario

1. Zaustavite čistilnik in stikalo za vklop in izklop **5** premaknite v položaj OFF.
2. Pritisnite sprožilec **13** in ga držite pritisnjena, da znižate obstoječi tlak v čistilniku.
3. Pritisnite rumeni gumb hitre spojke **15** na razpršilnem nastavku **16** in snemite turbo šobo Vario **20**.

Namestitev pralne krtače

Pralna krtača **17** je primerna za pazljivo čiščenje občutljivih površin. Pri tem se visokotlačni curek uporablja za poganjanje pralne krtače, voda pa z nižjim tlakom steče na površino, ki jo čistite. Vrtljiva glava pralne krtače zelo dobro očisti površino, voda pa odplakne umazanijo.

1. Snemite razpršilni nastavek **16**, glejte poglavje »Demontaža razpršilnega nastavka«.

2. Nataknite pralno krtačo na razpršilno pištolo **11**.
3. Za pritrditev pralno krtačo pritisnite nekoliko navzdol in jo hkrati vrtite v smeri urnega kazalca.

Demontaža pralne krtače

1. Zaustavite čistilnik in stikalo za vklop in izklop **5** premaknite v položaj OFF.
2. Pritisnite sprožilec **13** in ga držite pritisnjene, da znižate obstoječi tlak v čistilniku.
3. Pralno krtačo **17** potisnite nekoliko v smeri razpršilne pištole **11** in pralno krtačo hkrati vrtite v nasprotni smeri urnega kazalca.
4. Snemite pralno krtačo.

Uporaba čistila

OBVESTILO!

Nevarnost poškodb!

Z uporabo drugih čistil od tistih, ki jih je priporočil proizvajalec, lahko negativno vplivate na varnost čistilnika.

- Uporabljajte le čistila, ki jih je dobavil ali priporočil proizvajalec.

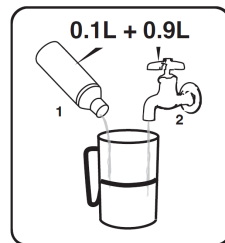

⚠ OPOZORILO!

Nevarnost telesnih poškodb!

Če čistilo pride v stik s kožo, z očmi ali s sluznico, lahko povzroči razjede.

- Preprečite stik čistil s kožo, z očmi in s sluznicami.
- Če pridete v stik s čistilom, prizadeta mesta takoj sperite z obilico čiste vode in po potrebi poiščite zdravniško pomoč.



Izklopite čistilnik, preden ga napolnite s čistilom.

Čistilnik je opremljen z nastavkom za samodejno dovajanje čistil.

1. Pripravite čistilno raztopino, tako da čistilo **18** razredčite z vodo v razmerju 1:9.
2. Blokirate sprožilec **13** tako, da **12** na varnostni blokadi **14** pritisnete navzdol.
3. Snemite zapiralno kapico s posode za čistilo **9** in izvlecite cev.
4. Posodo za čistilo napolnite s čistilno raztopino.
5. Ponovno vstavite cev v posodo za čistilo in namestite zapiralno kapico nazaj na posodo.
6. Čistilnik uporabljajte z želenim čistilnim nastavkom.

Čiščenje in nega

OPOZORILO!

Nevarnost električnega udara!

Če je čistilnik med čiščenjem in vzdrževanjem priključen na električno omrežje, lahko to povzroči električni udar.

- Pred vzdrževanjem in čiščenjem izklopite čistilnik ter ga ločite od električnega omrežja.
- Čistilnika ne čistite z visokotlačnim curkom.

OBVESTILO!

Nevarnost poškodb!

Zaradi nepravilnega čiščenja lahko pride do poškodb čistilnika.

- Ne uporabljajte agresivnih čistil, krtač s kovinskimi ali najlonskimi ščetinami ter ostrih ali kovinskih predmetov za čiščenje, kot so noži, žične gobice in podobno. Ti lahko poškodujejo površine.

Čiščenje čistilnika

1. Pred čiščenjem izvlecite vtič iz vtičnice.
2. Čistilnik in pribor obrišite z rahlo navlaženo krpo.

Čiščenje filtra za umazanijo

Za zaščito črpalke je čistilnik opremljen s filtrom za umazanijo. Če ta filter ni čist, je dovod vode do čistilnika omejen, to pa lahko poškoduje črpalke.

1. Filter za umazanijo preverite po vsaki uporabi.
2. Odvijte adapter na navojnem priključku za dotočno cev za vodo **7** in snemite filter za umazanijo.
3. Sperite filter za umazanijo, da odstranite vse usedline in nečistoče.
4. Filter za umazanijo vstavite nazaj in privijte adapter na navojnem priključku za dotočno cev za vodo.

Čiščenje visokotlačne šobe

1. Izvlecite čistilno iglo **4** iz hrbtne strani čistilnika.
2. S čistilno iglo očistite visokotlačne šobe čistilnih nastavkov.

3. Čistilno iglo vstavite nazaj v hrbtno stran čistilnika.

Shranjevanje

OBVESTILO!

Nevarnost poškodb!

V čistilniku in črpalki vedno ostaja preostala voda, kar lahko povzroči poškodbe čistilnika.

- Čistilnika nikoli ne shranjujte na temperaturi pod zmrziščem, da se izognete škodi zaradi zmrzali.
- Če čistilnika ne nameravate dlje časa uporabljati, izpraznite posodo za čisto in pustite, da voda odteče iz visokotlačne cevi.
- Čistilnik shranjujte tako, da stoji pokonci na suhem in dobro prezračenem mestu, ki je zunaj dosega otrok.
- Pri odpiranju embalaže, transportu in skladiščenju pazite na veliko lastno težo stroja.
- Ovijte visokotlačno cev **2** na boben za cevi tako, da ročico **3** vrtite v nasprotni smeri urnega kazalca.
- Konec cevi zavarujte s cevno objemko.
- Električni kabel **10** navijte na držalo za kabel na hrbtni strani naprave.
- Dele pribora pospravite v za to predvidene predale (npr. držalo za razpršilno pištolo **6**) na sprednji in hrbtni strani čistilnika.

 **OPOZORILO!**
Nevarnost telesnih poškodb!

Če samostojno izvajate dela na čistilniku, obstaja smrtna nevarnost zaradi električnega udara, lahko poškodujete čistilnik, garancija pa v takšnem primeru ne velja.

- Čistilnika ne spreminjajte na noben način.

V primeru okvar si oglejte naslednjo tabelo. Če z navedenimi rešitvami ne odpravite težave, se obrnite na pooblaščen servis proizvajalca, ki je naveden na garancijskem listu.

Motnja	Vzrok	Rešitev
Ne deluje	Električno napajanje je prekinjeno.	Preverite električni priključek, električni kabel 10 in varovalko, če je potrebno, naj okvaro odpravi električar.
	Čistilnik je izklopljen.	Stikalo za vklop in izklop 5 premaknite v položaj ON.
Ne deluje	Posamezne komponente so pokvarjene.	Obrnite se na pooblaščen servis proizvajalca, ki je naveden na garancijskem listu ali pooblaščen servisno delavnico.
Čistilnik deluje s prekinitvami.	Električni kabel 10 je poškodovan.	Obrnite se na pooblaščen servis proizvajalca, ki je naveden na garancijskem listu ali pooblaščen servisno delavnico.
	Sprožila se je notranja električna povezava.	
	Stikalo za vklop/ izklop 5 je okvarjeno.	

Iskanje in odpravljanje napak

Motnja	Vzrok	Rešitev
Tlaka ni oziroma je zelo nizek.	V čistilniku je zrak.	Pustite čistilnik delovati brez priključene razpršilne pištole 11 , dokler voda ne izteka brez mehurčkov.
	Voda se ne dovaja ali se dovaja premalo.	Preverite priključek za vodo.
		Preverite, da dotočna cev za vodo ni preluknjana ali zamašena.
	Filter za umazanijo je zamašen.	Očistite filter za umazanijo, glejte poglavje „Čiščenje filtra za umazanijo“.
	Čistilnik vsrkava zrak.	Preverite tesnjenje dotočne cevi za vodo.
Nihanja v tlaku	Visokotlačna šoba je zamašena.	Očistite visokotlačno šobo, glejte poglavje „Čiščenje visokotlačne šobe“.
	Vodni tlak ni dovolj visok.	Preverite vodni tlak.
	Dotočna cev za vodo je prepognjena.	Preverite dotočno cev za vodo.
Čistilnik ne tesni.	Priključki dotočne cevi za vodo so odvit.	Ročno privijte adapter na navojnem priključku za dotočno cev za vodo 7 in navojni priključek na pipi.
	Črpalka ali notranje povezave ne tesnijo.	Obrnite se na pooblaščen servis proizvajalca, ki je naveden na garancijskem listu ali pooblaščen servisno delavnico.

Tehnični podatki

Izdelek:	Q1W-SP01-2400
Številka izdelka:	821710
Poraba električnega toka:	2400 W
Obratovalni tlak:	Najvišji tlak: 17 MPa (170 bar)
Nazivni tlak:	11,5 MPa (115 bar)
Najvišji vhodni tlak/vhodna temperatura:	1,0 MPa (10 bar) / 40 °C
Poraba toka:	9 A
Raven zvočne moči:	L_{wa} 94,22 dB(A) (Nezanesljivost K_{wa} : 2,19 dB(A))
Zagotovljena raven moči zvoka:	L_{wa} 96 dB(A)
Raven zvočnega tlaka:	L_{pa} 80,9 dB(A)
Vrednost emisije vibracij	
Vario šoba:	< 2,5 m/s ²
Turbo šoba:	< 2,5 m/s ²
Poraba vode:	max. 500 L/h
Udarna sila vodnega curka:	13 N
Dolžina električnega kabla:	5 m
Specifikacija kabla:	H05VV-F 2×1,0 mm ²
Prostornina posode za čistilo:	1 L
Vrsta zaščite:	IPX5
Razred zaščite:	II
Teža	
brez pribora:	10,7 kg
s priborom:	12,7 kg
Specifikacije za motor:	Enofazni motor z izmeničnim tokom, 230 V~/50 Hz

Tehnični podatki

Specifikacije za črpalko:

Aluminij z varnostnim ventilom,
črpalka s 3 bati, bat iz kaljenega
nerjavnega jekla, kovinske nihajne
plošče

Vrednosti za emisije zvoka in vibracij so določene skladno s standardom
EN 60335-2-79:2012.

Izvirna izjava EU o skladnosti

Mi,

MEROTEC GmbH
Otto-Brenner-Str. 8, D-47877 Willich, Nemčija

izjavljamo, da je to naš izdelek

VISOKOTLAČNI ČISTILNIK

Številka modela Q1W-SP01-2400

izpolnjuje naslednje smernice:

- 2006/42/ES Direktiva o strojih
- 2014/30/EU EMC direktiva
- 2000/14/ES Direktiva o hrupu, spremenjena z 2005/88/ES
Postopek ugotavljanja skladnosti: 2000/14/ES Priloga V
Izmerjena raven moči zvoka $L_{WA} = 94,22$ dB(A) ($K = 2,19$ dB(A))
Zajamčena raven zvočne moči $L_{WA} = 96$ dB(A)
- 2011/65/EU*) RoHS direktiva, spremenjena z (EU) 2015/863

Uporabljeni usklajeni standardi in specifikacije:

- EN 60335-1:2012+ AC:2014+A11:2014+A13:2017+A1:2019+A2:2019+A14:2019+A15:2021
- EN 60335-2-79:2012
- EN IEC 55014-1:2021
- EN IEC 55014-2:2021
- EN IEC 61000-3-2:2019+A1
- EN IEC 61000-3-11:2019
- EN 62233:2008
- EN IEC 63000:2018

Agent dokumentacija:

Dirk Wohlrab
MEROTEC GmbH
Otto-Brenner-Str. 8
D-47877 Willich

Kraj, datum: Willich, 13.10.2022

Pravni podpis:

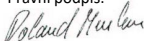

Ronald Menken
Direktor
MEROTEC GmbH



Proizvajalec je izključno odgovoren za izdajo te izjave o skladnosti.

*)Predmet zgoraj opisane izjave je v skladu z določbami Direktive 2011/65/EU Evropskega parlamenta in Sveta z dne 8. junija 2011 o omejevanju uporabe nekaterih nevarnih snovi v električni in elektronski opremi.

Seznam nadomestnih delov

Nadomestni del	Številka dela (glejte "vsebino kompleta")	Št. artikla
Ročica (zložljiva)	3	1172B10
Čistilna igla	4	1142005
Adapter za dotok vode	7	1151C01
Posoda za čistilo	9	1175022
Pokrov za posodo za čistilo	ni na voljo	1119003
Razpršilna pištola (z vrtljivim nastavkom)	11	01106BG
Razpršilni nastavek	16	1106B50
Pralna krtača (vrtljiva)	17	01118BQ
Čistilo	18	1151C14
Turbo šoba	19	1106B51
Tlačna šoba Vario	20	1106B52
Desni kolešček	ni na voljo	1151C07
Levi kolešček	ni na voljo	1151C05

Odstranjevanje

Odlaganje embalaže med odpadke



Embalažo med odpadke zavržite ločeno glede na vrsto materiala. Lepenko in karton oddajte med odpadni papir, folije pa med sekundarne surovine.

Odlaganje čistilnika med odpadke

Velja v Evropski uniji in drugih evropskih državah s sistemi za ločeno zbiranje sekundarnih surovin.



Starih naprav ne smete odstraniti skupaj z gospodinjskimi odpadki!

Če izdelka ne nameravate več uporabljati, ste kot vsak uporabnik **zakonsko obvezani, da stare naprave odstranite ločeno od gospodinjskih odpadkov**, npr. na ustreznem zbirnem mestu vaše

občine/mestne četrti. Tako je zagotovljena pravilna odstranitev starih naprav in

preprečen negativen učinek na okolje. Zato so električne naprave označene z zgornjo oznako.

Hitro in preprosto do cilja s kodami QR

Ne glede na to, ali potrebujete **informacije o izdelkih, nadomestne dele, dodatno opremo**, podatke o **garancijah izdelovalcev** ali **servisih** ali si želite udobno ogledati **videoposnetek z navodili** – s kodami QR boste zlahka na cilju.

Kaj so kode QR?

Kode QR (QR = Quick Response oziroma hiter odziv) so grafične kode, ki jih je mogoče prebrati s kamero pametnega telefona in na primer vsebujejo povezavo do spletne strani ali kontaktne podatke.

Prednost za vas: Ni več nadležnega prepisovanja spletnih naslovov ali kontaktnih podatkov!

Postopek:

Za optično branje kode QR potrebujete le pametni telefon, nameščen program (bralnik) za branje kod QR ter povezavo z internetom. Bralniki kod QR so praviloma na voljo za brezplačen prenos iz spletne trgovine s programi (aplikacijami) vašega pametnega telefona.*

Preizkusite zdaj

S pametnim telefonom preprosto optično preberite naslednjo kodo QR in izvedite več o Hoferjevem izdelku, ki ste ga kupili.

Hoferjev storitveni portal

Vse zgoraj navedene informacije so na voljo tudi na Hoferjevem storitvenem portalu na spletnem naslovu www.hofer-servis.si.



*Pri uporabi bralnika kod QR lahko nastanejo stroški povezave z internetom, kar je odvisno od vrste vaše naročnine.



Származási hely: Kína

Gyártó: | Distributer:

MEROTEC GMBH
OTTO-BRENNER-STRASSE 8
47877 WILLICH
GERMANY

**ÜGYFÉLSZOLGÁLAT
POPRODAJNA PODPORA**

821710



HU +36 18480398

SI

+386 18280347



HU merotec-hu@sertronics.de

SI

merotec-si@sertronics.de

A FOGYASZTÁSI CIKK TÍPUSA / IZDELEK:
Q1W-SP01-2400

03/2023

3

**ÉV JÓTÁLLÁS
LETA GARANCIJE**