



Használati útmutató

Navodila za uporabo



2 AZ 1-BEN AKKUS PORSZÍVÓ

AKUMULATORSKI SESALNIK 2 V 1



Magyar	03
Slovensko	31

Tartalom

Néhány szó a kezelési útmutatóról.....	5
Rendeltetésszerű használat.....	7
Biztonsági utasítások.....	8
Biztonságos üzemeltetés.....	9
Az akkumulátorok kezelése.....	12
A csomag tartalma.....	16
Készülék előkészítése.....	16
Akkumulátor feltöltése.....	16
MD 18418 H kézi porszívó használata.....	18
Padlóporszívó használata.....	18
Padlóporszívó összeszerelése.....	18
Padlóporszívó használata.....	18
Tisztítás és ápolás.....	19
Portartály tisztítása.....	19
Szívónyílások tisztítása.....	20
Kefe és padlótisztító fej tisztítása.....	21
Tárolás.....	22
Problémák elhárítása.....	23
Ártalmatlanítás.....	24
Műszaki adatok.....	25
Megfelelőségi tudnivalók.....	26
Szervizadatok.....	27
Adatvédelmi nyilatkozat.....	28
Impresszum.....	29

Néhány szó a kezelési útmutatóról



Köszönjük, hogy termékünket választotta. Reméljük, sok örömét leli majd a készülékben.

Mielőtt használni kezdené a készüléket, figyelmesen olvassa végig a biztonsági útmutatásokat. A készüléken és a használati utasításban olvasható figyelmeztetéseket tartsa be.

Tartsa mindig keze ügyében a használati utasítást. Ha valakinek eladja vagy odaadja a készüléket, okvetlenül adja át ezt használati utasítást is, mivel az a termék fontos része.

Jelmagyarázat

Ha egy szövegrészt az alábbi figyelmeztető szimbólumok valamelyike jelöl, akkor fel kell lépni a szövegben leírt veszélyek ellen az ott leírt lehetséges következmények elkerülése érdekében.



Ez a jelzőszó nagyfokú kockázattal járó veszélyt jelöl, amely – ha nem sikerül elkerülni – halált vagy súlyos sérülést eredményez.



Ez a jelzőszó közepes fokú kockázattal járó veszélyt jelöl, amely – ha nem sikerül elkerülni – halált vagy súlyos sérülést eredményezhet.



Ez a jelzőszó alacsony fokú kockázattal járó veszélyt jelöl, amely – ha nem sikerül elkerülni – csekély vagy mérsékelt sérülést eredményezhet.

ÉRTESÍTÉS!

Ez a jelzőszó lehetséges anyagi károokra figyelmeztet.



Ez a szimbólum hasznos kiegészítő információkat nyújt az összeszereléssel vagy az üzemeltetéssel kapcsolatban.



Megfelelőségi nyilatkozat (lásd „Megfelelőségi nyilatkozat” c. fejezet):
A jelen szimbólummal megjelölt termékek megfelelnek az EK-irányelvek követelményeinek.

II. védelmi osztály AC adapter

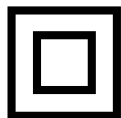

A II. védelmi osztályba olyan, kettős és/vagy megerősített jellegű, teljes körű szigeteléssel ellátott elektromos készülékek tartoznak, amelyekhez nem csatlakoztathatók védővezetők. A II. védelmi osztályba besorolt, megfelelő szigeteléssel ellátott elektromos készülékek készülékháza részben vagy teljes egészében kiegészítő, illetve megerősített szigetelésként is szolgálhat.



Beltéri használat

Az ilyen szimbólummal ellátott készülékek kizárólag beltéri használatra szolgálnak.

Az adapter a DIN EN 60529 szerint IP20 védelemmel rendelkezik, ami a következőt jelenti:

IP20

Az adapter védett:

veszélyes alkatrészekhez történő egyujjas hozzáférés ellen.

12,5 mm vagy annál nagyobb átmérőjű idegen testek bejutása ellen.

Az adapter nem vízálló.

Polaritás jelölése

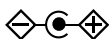

Egyenáramú csatlakozó polaritásának szimbóluma (IEC 60417 szabvány szerint).

Az ilyen jelöléssel rendelkező készülékeknél belül található a plusz és kívül a mínusz.



Ügyeljen a kezelési útmutatóban megadott útmutatásra!



A készülékkel együtt szállított, akkumulátor töltésére szolgáló, levehető hálózati adapter szimbóluma.

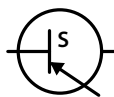

Kapcsolóüzemű tápegység (elektromos)

Egy kapcsolóüzemű tápegység a nem stabil bemeneti feszültséget konstans kimeneti feszültséggé alakítja át.



Ez a szimbólum azt jelenti, hogy a hálózati adapter nem használható, ha a hálózati csatlakozó vagy a csatlakozások megsérültek.



Transzformátor - rövidzárlat elleni védelemmel

Transzformátor, amelynél a hőmérséklet nem lépi túl a meghatározott határértékeket, ha a transzformátor túlterhelt vagy rövidre van zárva, és amely a túlterhelés vagy a rövidzárlat megszüntetése után továbbra is megfelel a jelen szabvány összes követelményének.

ta=35°

A hálózati adapter 35°C környezeti hőmérsékletig használható.



VI-ös szintű energiahatékonyság

Az energiahatékonysági szintek a külső vagy belső tápegységek hatásfokainak szabványosított besorolása. Az energiahatékonyság megadja a hatásfokot, amely felosztásra kerül a VI-os szintig (leghatékonyabb szint).

Rendeltetésszerű használat

A porszívó száraz szennyeződések, például por, morzsa vagy szőszök felszívására alkalmas sima padlófelületekről, szőnyegekről és kárpitokról beltéren vagy az autó belsejében.

Nem alkalmas folyadékok felszívására.

Ez a készülék háztartási magánhasználatra. A készülék kereskedelmi és ipari alkalmazásra nem alkalmas.

Vegye figyelembe, hogy nem rendeltetésszerű használat esetén érvényét veszti a jótállás:

- Hozzájárulásunk nélkül ne alakítsa át a készüléket, és ne használjon általunk nem engedélyezett vagy nem általunk szállított kiegészítő eszközöket.
- Csak az általunk szállított vagy engedélyezett pótalkatrészeket és tartozékokat használja.

- Vegye figyelembe a jelen használati útmutatóban szereplő összes információt, különösképpen a biztonsági utasításokat. Minden más használat nem rendeltetésszerűnek minősül, és személyi sérülésekhez vagy anyagi károkhoz vezethet.

Biztonsági utasítások

- A készüléket és tartozékait gyermekek számára nem elérhető helyen tárolja.
- 8 éven felüli gyermekek, valamint csökkent fizikai, érzékszervi vagy mentális képességekkel rendelkező személyek, illetve kellő tapasztalattal és ismeretekkel nem rendelkező személyek is használhatják a készüléket, amennyiben ez felügyelet mellett történik, vagy ha betanították őket a készülék biztonságos használatára, és megértették a használatból fakadó veszélyeket.
- Gyermekek ne játsszanak a készülékkel.
- A tisztítást és a felhasználói karbantartásokat nem végezhetik gyermekek, kivéve, ha betöltötték a 8. életévüket, és a munkálatokat felügyelet mellett végzik.
- A 8 évesnél fiatalabb gyermekeket tartsa távol a készüléktől és a csatlakozóvezetékétől.



Fulladásveszély!

Apróbb alkatrészek vagy fólia lenyelése, illetve belélegzése következtében fennálló fulladásveszély.

- Tartsa távol a csomagolófóliát gyerekektől.

Biztonságos üzemeltetés



Áramütés veszélye!

Áramvezető alkatrészek. Fennáll az áramütés/rövidzárlat veszélye.

- A porszívó töltésére csak a készülékkel együtt szállított, levehető hálózati adaptert használja.
- Csak a porszívó töltésére használja, ne töltsön vele más készüléket, akkumulátorokat vagy elemeket.
- Használat közben ne csatlakoztassa a porszívót a hálózati adapterre.
- Csak szakszerűen felszerelt dugaszolóaljzathoz csatlakoztassa a készüléket. A hálózati feszültségnek meg kell felelnie a készülék műszaki adatainak.
- Annak érdekében, hogy a készülék hálózati csatlakozóját szükség esetén gyorsan kihúzhassa, akadálytalanul megközelíthető dugaszolóaljzatot használjon.
- A hálózati adaptert soha ne a kábelnél fogva húzza ki a dugaszolóaljzathoz.
- Ne használjon hosszabbítókábelt.
- A hálózati adaptert csak száraz helyiségekben szabad használni.
- A porszívót csak zárt helyiségben használja és soha ne tegye ki cseppenő vagy fröccsenő víznek.
- Soha ne fogja meg a készüléket vizes kézzel, miközben a készüléket tölti.
- Az első használat előtt és minden használat után ellenőrizni kell a készüléket, a hálózati adaptert és az összekötőkábelt, hogy nincs-e rajtuk sérülés.
- Ne helyezze üzembe a készüléket, ha látható sérülések vannak a készüléken, hálózati adapteren vagy összekötőkábelen.

- Tisztítás előtt kapcsolja ki a készüléket, szükség esetén húzza ki a hálózati adaptert a dugaszolóaljzatból és a készülék csatlakozódugóját a töltőállomásból.
- Tisztításhoz soha ne merítse be a porszívót vízbe.
- Ha a szállítás során keletkezett sérüléseket észlel, azonnal forduljon a Medion szervizhez.
- Semmi esetre se hajtson végre önállóan változtatásokat a készüléken, és ne próbálja meg felnyitni és/vagy javítani a készülék részeit.
- A sérült összekötőkábelt nem lehet kicserélni. Ha a kábel vagy a hálózati adapter sérült, akkor ártalmatlanítsa a hálózati adaptert, és cserélje ki ugyanilyen típusú új hálózati adapterre.
- Ügyeljen arra, hogy az összekötőkábel ne érintkezessen a készülék forró részeivel vagy más hőforrással.
- Ne tegye ki a készüléket szélsőséges körülményeknek. Kerülje a következőket:
 - Magas páratartalom vagy nedvesség
 - Rendkívül magas vagy alacsony hőmérsékletek
 - Közvetlen napsugárzás
 - Nyílt láng



Robbanásveszély!

Tűzveszélyes folyadékok vagy meghatározott szilárd anyagok felszívása esetén tűz- és robbanásveszély áll fenn.

- Ne használja a készüléket gyúlékony anyagok közelében. Ne szívjon fel a porszívóval éles szélű tárgyakat vagy gyúlékony anyagokat és folyadékokat, például gyufát vagy forró hamut.
- Tilos felszívni festékpatronokban (lézernyomtató, másológép) használt festékport.

**VIGYÁZAT!****Egészségkárosodás!**

A portartály ürítéskor belélegzett por egészségkárosodást vagy allergiát okozhat.

- A portartályt a szabadban, a szeméttároló fölött ürítse ki.
- Rendszeresen ürítse ki a portartályt.
- Rendszeresen tisztítsa meg a porszűrőt.

**VIGYÁZAT!****Sérülésveszély!**

A keférgörgő véletlenszerű bekapcsolása zúródásokat okozhat.

- A keférgörgő tisztítása előtt vegye ki a kézi porszívót a padlóporszívóból.

**VIGYÁZAT!****Sérülésveszély/Anyagi károk veszélye!**

Sérülésveszély vagy anyagi károk keletkezésének veszélye a szakszerűtlen kezelés miatt.

- Ügyeljen rá, hogy a haja és a ruhája ne kerüljön a porszívó nyílásának közelébe.
- A porszívót alapvetően csak behelyezett szűrőkkel és portartállyal használja.
- A készülék túlmelegedésének elkerülése érdekében ne takarja le a beszívó- és kifúvónyílásokat.
- Tartozékok cseréje előtt mindig kapcsolja ki a porszívót, ürítse ki a portartályt vagy tisztítsa meg a szűrőket.
- Soha ne használja szűrőbetétek nélkül a készüléket.
- Ne tárolja a készüléket hőforrások, például fűtőtestek, sütők stb. közelében.

- Lépcsők tisztítása során legyen különösen óvatos, hogy le ne essen.
- Ne szívjon fel a porszívóval kémiai anyagokat, gipszet, finomport, cementet és hasonló anyagokat.



Tükröződés veszélye!

- A LED-es izzók fénye nagyon erős, fennáll a tükröződés veszélye.
- Soha ne nézzen közvetlenül a LED-lámpába, amikor az be van kapcsolva.
- Soha ne irányítsa a LED-es izzó fénysugarait közvetlenül emberekre vagy állatokra.
- A LED-világítás fixen be van építve, csak minősített szakember cserélheti ki.
- A LED-világítás nem alkalmas szobavilágításnak.

Az akkumulátorok kezelése

A készülék egy nem eltávolítható lítium-ion akkumulátort tartalmaz.



Robbanásveszély!

Az akkumulátorok felrobbanhatnak, ha azokat nagy hőhatásnak teszik ki.

- Ne dobja tűzbe az akkumulátort.
- Soha ne tegye ki túlzott hőnek (napsütésnek, nyílt lángnak, erős mesterséges fénynek vagy hasonlóknak) az akkumulátort!

ÉRTESÍTÉS!

Akkumulátor károsodásának veszélye.

Az akkumulátor szakszerűtlen kezelése az akku tönkremeneteléhez vezethet.

- Kerülje az erős ütközéseket és rázkódásokat.
- A porszívó töltésére csak a készülékkel együtt szállított, levehető hálózati adaptert használja.
- Ha a készülék annak ellenére nem kapcsolható be, hogy az akkumulátor fel van töltve (az üzemállapotjelző LED kék színű), akkor forduljon a szervizhez.
- Ne használjon olyan töltőkészüléket, amely bármilyen módon károsodott.
- Ne szedje szét vagy alakítsa át az akkumulátort. Keze vagy ujjai megsérülhetnek, vagy az akkumulátorfolyadék a szemébe vagy a bőrére kerülhet. Ha ez történne, nagy mennyiségű tiszta vízzel öblítse le az érintett testrészeit, és haladéktalanul forduljon orvoshoz.
- Ne tárolja forró vagy hideg helyen a porszívót és a töltőállomást. Az extrém hőmérsékletek negatív hatással vannak az akkumulátor töltési kapacitására.

Az akkumulátor ártalmatlanítása

Az akkumulátor fixen be van építve, a felhasználó nem ártalmatlaníthatja azt.

- Ezért a teljes készüléket ártalmatlanítsa (lásd az Ártalmatlanítás c. fejezetet).

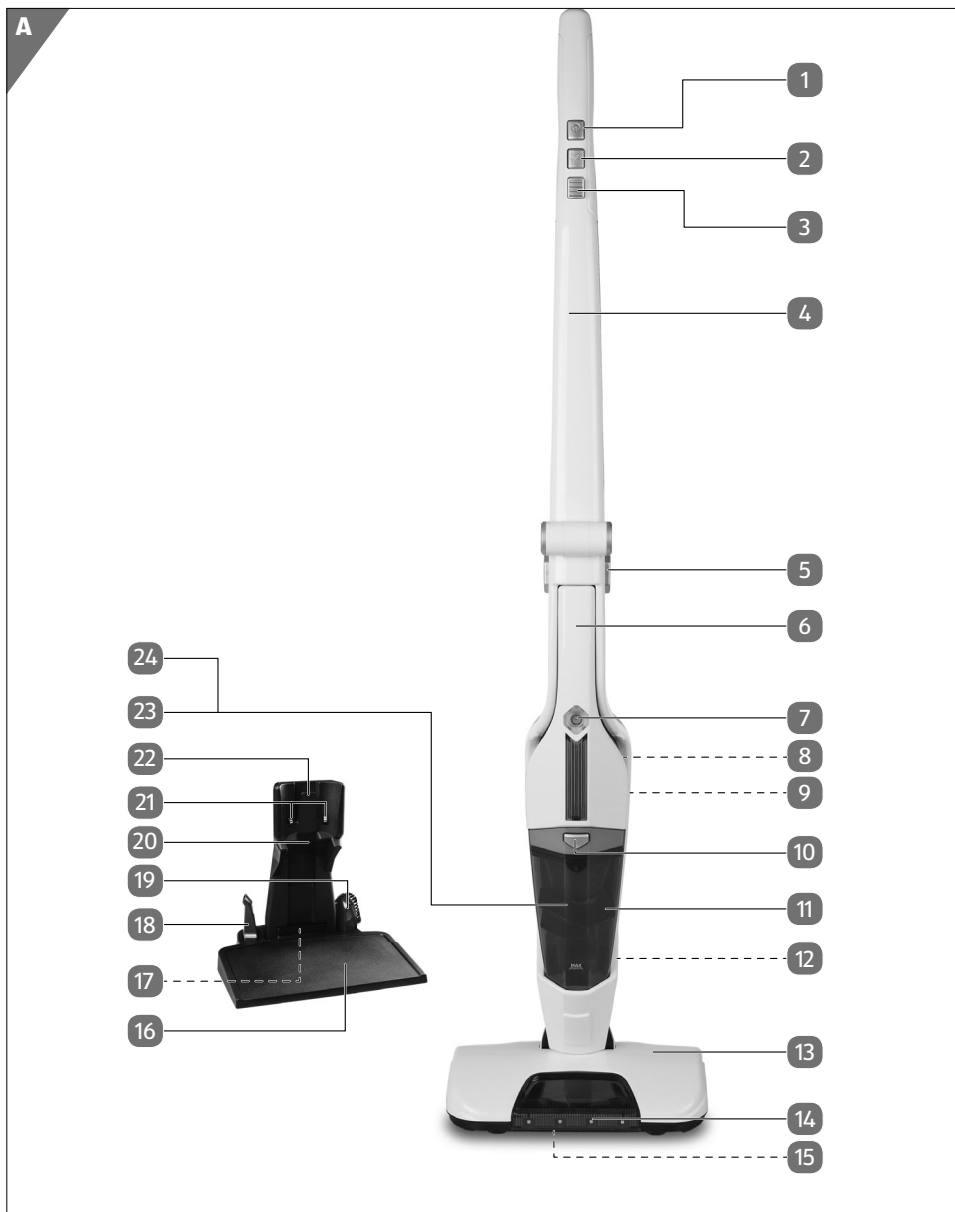

- 1 Padlóporszívó be-/kikapcsoló gombja
- 2 +/- gomb (a szívóteljesítmény csökkentéséhez., ill. növeléséhez)
- 3 Fogantyúreteszelés
- 4 Tartófogantyú
- 5 Kézi porszívó kireteszelő gombja
- 6 Kézi porszívó
- 7 Töltés- és üzemállapot-jelző LED-del rendelkező kézi porszívó be-/kikapcsoló gombja
- 8 Szellőzőnyílások
- 9 Töltőérintkezők a kézi porszívóhoz (a hátoldalon)
- 10 Portartály kireteszelő gombja
- 11 Portartály porszűrővel és durvaszűrővel
- 12 Töltőállomás reteszelőhornya
- 13 Padlótisztító fej tisztítókefével
- 14 LED-es világítás
- 15 Tisztítókefe záróretesze (a padlótisztító fej alsó oldalán)
- 16 Töltőállomás talpa
- 17 Hálózati adapter csatlakozóhélye (az ábrán nem látható, a talp tartó található **20**)
- 18 Réstisztító fej
- 19 Kárpittisztító kefe
- 20 Töltőállomás tartója a hálózati adapter csatlakozójával együtt
- 21 Töltőérintkezők
- 22 Töltőállomás reteszelőrugója
- 23 Porszűrő (a jobb láthatóság érdekében lásd B ábra)
- 24 Durva szűrő (a jobb láthatóság érdekében lásd B ábra)

A csomag tartalma



Fulladásveszély!

Apróbb alkatrészek vagy fólia lenyelése, illetve belélegzése következtében fennálló fulladásveszély.

- Tartsa távol a csomagolófóliát gyerekektől.
- Vegye ki a terméket a csomagolásból, és távolítsa el az összes csomagolóanyagot.
- Kérjük, ellenőrizze a csomag teljességét, és amennyiben hiányos lenne a tartalma, a vásárlás napjától számított 14 napon belül értesítsen arról bennünket.

Az Ön által megvásárolt csomaggal a következő elemeket kapja:

- MD 18418 padlóporszívó MD 18418 H kézi porszívóval
- Réstisztító fej
- Kárpittisztító fej
- Hálózati adapter
- Töltőállomás
- Használati útmutató és jótállási dokumentumok

Készülék előkészítése

- Távolítsa el az összes csomagolóanyagot és védőmatricát a készülékről és a tartozékokról, különösen a kézi porszívó hátoldalán található érintkezőkről. Ehhez reteszelve ki a kézi porszívót (lásd MD 18418 H kézi porszívó használata) és távolítsa el mindkét matricát.
- Dugja be a tartót **20** a talpba **16**.
- A tartó talphoz való rögzítéséhez nyomja meg a bepattanó fület a talpon.

Akkumulátor feltöltése

A készülékkel együtt szállított, levehető hálózati adapterrel és a töltőállomással töltsse fel a padlóporszívót.

- Feltöltés előtt kapcsolja ki a padlóporszívót.



A padlóporszívó feltöltéséhez a kézi porszívónak be kell pattannia a padlóegység házába.

- Kösse össze a hálózati adaptert a töltőállomással úgy, hogy bedugja az üreges csatlakozódugót a töltőállomás alsó részén található csatlakozóhüvelybe **17**.

ÉRTESÍTÉS!

Károsodás veszélye!

A kábel szakszerűtlen vezetése kábeltöréshez és a hálózati adapter meghibásodásához vezethet.

- A töltőállomás alsó részén található kábelvezetőn keresztül vezesse át a kábelt, majd vezesse el a talp hátoldalán található mélyedés mellett.
- Állítsa be a padlóporszívót **4** a kézi porszívóval **6** együtt a töltőállomásba. Közben ügyeljen arra, hogy a padlóporszívó függőlegesen álljon és a fogantyú reteszelőhornya **12** befogjon a töltőállomás **22** reteszelőrugóiba.
- Csatlakoztassa a hálózati csatlakozót a dugaszolóaljzatba. A töltésjelző lámpa **7** pirosan világít. A töltésjelző lámpa kékre vált, amint az akkumulátor teljesen feltöltődött.
- Feltöltést követően húzza ki újra a hálózati adapter csatlakozódugóját a dugaszolóaljzatból, és távolítsa el a jackdugót a töltőállomásból.



A padlóporszívó első használata előtt töltsse az akkumulátort legalább 8 órán keresztül.

Az akkumulátort mindig töltsse fel, ha a szívóteljesítmény érezhetően csökken.

Töltési folyamat közben sem a padlóporszívó, sem a kézi porszívó nem működtethető.

MD 18418 H kézi porszívó használata

- A kézi porszívó **6** padlóorszívóról **4** történő leválasztásához nyomja meg a kireteszelő gombot **3** (A lépés) és emelje ki a kézi porszívót a házból (B lépés). Ügyeljen arra, hogy ennek során a kézi porszívó ne essen le a talajra. (**1 ábra**)
- Győződjön meg arról, hogy a szűrőházat **24** és a porszűrőt **23** pontosan behelyezték a portartályba **11**, és a portartály stabilan helyezkedik el a motorblokkon.
- Helyezze fel a megfelelő porszívófeltétet:
 - Réstisztító fej **18** a nehezen hozzáférhető helyek tisztításához
 - Kárpittisztító fej **19** a kényes felületek tisztításához
- Kapcsolja be a porszívót a be-/kikapcsoló gomb **1** megnyomásával.
- A be-/kikapcsoló gomb újbóli megnyomása kikapcsolja a kézi porszívót.

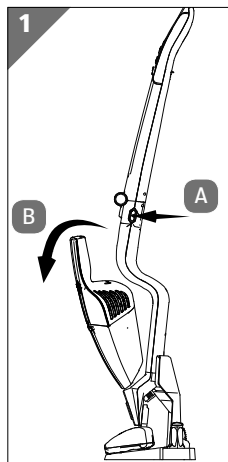

Padlóorszívó használata

Padlóorszívó összeszerelése

- Helyezze be a kézi porszívót **6** a padlóorszívóba úgy, hogy azt először a szívónyílással lefelé behelyezi a ház alsó részébe (A lépés), majd hátrafelé benyomja a házba, míg a kézi porszívó hallhatóan be nem pattan (B lépés). (**2 ábra**)

Padlóorszívó használata

- Vegye ki a porszívót a töltőállomásból úgy, hogy kissé megdönti előre, majd felfelé emelve kihúzza.



Folyamatosan figyeljen arra, hogy a padlótisztító fej vízszintesen fekszen a padlón.

- Kapcsolja be a padlóorszívót a fogantyún lévő be-/kikapcsoló gomb **1** megnyomásával. A kézi porszívó be-és kikapcsolójában **7** az üzemi LED kékén világít, a padlótisztító fej LED-es világítása **14** bekapcsol.

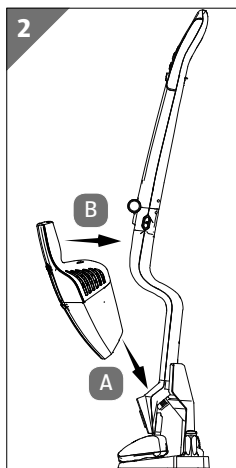

A padlóorszívó takarékos módban indul el, csökkentett szívóteljesítménnyel és hosszabb futási idővel.

- A normál szívómódba váltáshoz nyomja meg a +/- gombot.
- A +/- gomb újbóli megnyomásával a porszívó visszakapcsol a takarékos üzemmódba.
- Kapcsolja ki a padlóorszívót a fogantyún lévő be-/kikapcsoló gomb újbóli megnyomásával.
- Helyezze vissza a padlóorszívót a töltőállomásba úgy, hogy kissé hátrafelé dönti és behelyezi a töltőállomásba.

Tisztítás és ápolás



Áramütés veszélye!

Áramvezető alkatrészek. Fennáll az áramütés/rövidzárlat veszélye.

- Minden tisztítás előtt kapcsolja ki a készüléket, majd húzza ki a hálózati adaptert a dugaszolóaljzatból és a készülék csatlakozódugóját a töltőállomásból.
- Minden használat után ürítse ki a portartályt **11** és ideális esetben minden használat után tisztítsa meg a porszűrőt. Szükség esetén tisztítsa meg a szívónyílásokat.
- A készülék és a tartozék felületének tisztításához ne használjon oldószereket, maró hatású vagy gáz halmazállapotú tisztítószereket. A készülék felületét nedves ruhával törölje le.

Portartály tisztítása

A portartályt ajánlatos minden használatot követően kiüríteni és a szűrőt megtisztítani. Végezze el a következő lépéseket:

Kapcsolja ki a készüléket.

- Vegye ki a kézi porszívót **6** a padlóorszívóból **4**.
- Nyomja meg a kireteszelő gombot **10** a kézi porszívón.
- Vegye le a portartályt a motorblokkról.
- Távolítsa el a durvaszűrőt és a porszűrőt úgy, hogy benyúl annak nyílásába és kihúzza azt.
- Ürítse ki a szemetesbe a portartályt.

- Tisztítsa meg rendszeresen a durvaszűrőt és a porszűrőt folyó víz alatt. A vízzel történő tisztításra nincs mindig szükség. Ne helyezze a portartályt mosogatógépbe!
- Ha a portartály és a szűrők újra szárazak, helyezze vissza a szűrőket.
- Helyezze fel a portartályt a motorblokkra úgy, hogy azt először a motorblokk alatti bepattanó fülre helyezze, majd hajtsa be, míg a kireteszelő gomb jól hallhatóan be nem pattan. (3 ábra)

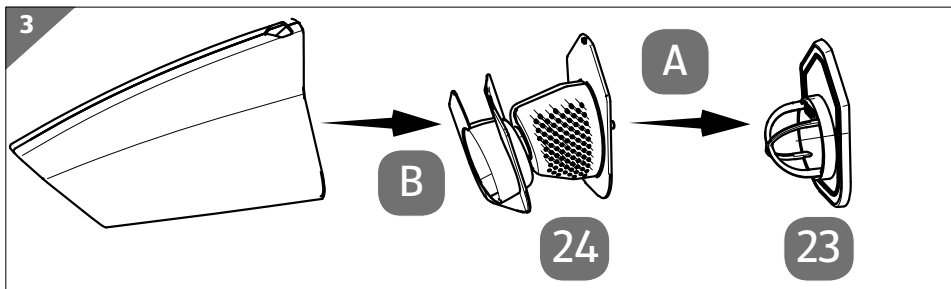

ÉRTEŚÍTÉS!

Károsodás veszélye!

A porszűrő és a portartály szakszerűtlen összeszerelése a padlópor-szívó károsodásához vezethet.

- Üzembe helyezés előtt győződjön meg arról, hogy a portartály porszűrőjét előírászerűen behelyezték.

Szívónylások tisztítása

Lehet, hogy egy idő elteltével por és szennyeződések gyűlik össze a szívónylások körül, ami rontja a szívóteljesítményt. Ennek elkerülése érdekében rendszeres időközönként meg kell tisztítani a szívónylást.

- Kapcsolja ki a készüléket. Vegye ki a kézi porszívót a fogantyúból.
- Távolítsa el a szennyeződést és a port a kézi porszívó szívónylásaiból, a padló-tisztító fejből, a padlópor-szívó szívócsövéből, valamint a réstisztító fejből és a kárpittisztító fejből.



Eltömődés esetén a hátoldali szívótömlőt is ellenőrizze. Ez az oldalsó kapcsoló egyszerű kioldásával könnyen leválasztható a házról.

Kefe és padlótisztító fej tisztítása



VESZÉLY!

Áramütés veszélye!

Áramvezető alkatrészek. Fennáll az áramütés/rövidzárlat veszélye.

- Minden tisztítás előtt kapcsolja ki a készüléket, majd húzza ki a hálózati adaptert a dugaszolóaljzatból és a készülék csatlakozódugóját a töltőállomásból.

Tisztításhoz a porszívótalpból **13** kivehető a kefe:

- Kapcsolja ki a készüléket.
- A tisztítókefe záróreteszét **15** tolja a padlótisztító fej elülső élének irányába a nyitott zár szimbólumra és vegye le a reteszt.

(4 ábra)

- Tisztítást követően helyezze be ellenértékes sorrendben a kefét és a fület, majd biztosítsa a reteszt.
- Ezt követően a fent leírt módon szerelje össze a padlóporszívót.

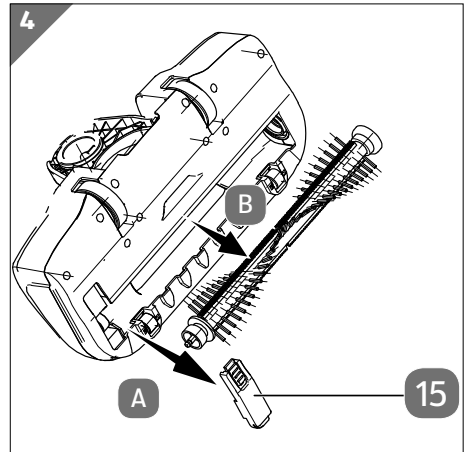

Tárolás

Minden használatot követően helyezze be a készüléket a töltőállomásba úgy, hogy az mindig használatra kész legyen.

- Ha a készüléket hosszabb időn keresztül, több mint négy hétig nem használja, akkor töltsse fel teljesen a készüléket.
- Ezt követően válassza le a hálózatról.

Ebben az állapotban legalább három hónapig tárolhatja a készüléket. Helytakarékosságból a fogantyút előre is hajthatja.

- Ehhez nyomja meg a kireteszelő gombot (A lépés).
- Hajtsa teljesen előre a padlóorszívó **4** fogantyúját. (B lépés).
(5 ábra)

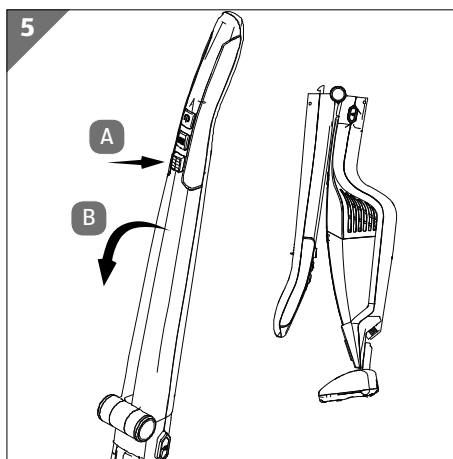

Problémák elhárítása

A készülék üzemzavara esetén először ellenőrizze, hogy a következő áttekintés segítségével saját maga is el tudja-e hárítani a problémát.

Semmi esetre se próbálkozzon egyedül a készülék javításával. Ha javításra van szükség, kérjük, forduljon szervizünkhöz vagy egy megfelelő szakszervizhez.

Probléma	Elhárítás
A porszívó nem működik	– Az akkumulátor nincs megfelelően feltöltve
Csökcent a szívóerő	– A szívófűvókák eltömődtek. Kapcsolja ki a készüléket. Szüntesse meg az eltömődést. – A porszűrő elszennyeződött. Tisztítsa meg a porszűrőt.
Működés közben a porszívó szokatlan zajokat ad ki.	– Azonnal kapcsolja ki a porszívót. A szívófűvóka eltömődött. Szüntesse meg az eltömődést.
A világítás nem működik.	– Meghibásodott a LED-es izzó. Kérjük, vegye fel a kapcsolatot a szervizközpontunkkal.

Ártalmatlanítás



Csomagolás

A szállítás során keletkező sérülések elleni védelem érdekében a készülék csomagolásban található. A csomagolóanyagok újrahasznosítható nyersanyagok, ezért szelektív gyűjtéssel visszavezethetők a nyersanyagok körforgásába.



Készülék

A készüléket nem szabad a háztartási hulladékba dobni.

A készüléket élettartama végén a 2012/19/EU irányelvnek megfelelő módon ártalmatlanítsa.

A készülékben található anyagok újrahasznosíthatók, és elkerülhető a környezet károsítása.

A készülék beépített akkumulátorokkal rendelkezik. Életciklusa végén a készüléket semmiképpen se dobja a háztartási hulladék közé, hanem érdeklődjön a helyi önkormányzatnál az elektronikus hulladékok környezetbarát ártalmatlanításáról gondoskodó gyűjtőhelyekről.



Akkumulátorok

A készülék egy beépített, nagy teljesítményű lítiumakkumulátorral rendelkezik. Életciklusa végén a készüléket semmiképpen se dobja a háztartási hulladék közé, hanem érdeklődjön a helyi önkormányzatnál az elektronikus hulladékok környezetbarát ártalmatlanításáról gondoskodó gyűjtőhelyekről.

Műszaki adatok





Porszívó

Modell:	MD 18418
Teljesítmény:	90 W
Szívóteljesítmény:	4 kPa (magas teljesítményfokozat) 3 kPa (alacsony teljesítményfokozat)
Bemenet	22,0 V, 0,5 A
Portartály kapacitása:	0,5 l
Méretek:	26,5 x 111 x 24 cm (szé x ma x mé)
Tömeg:	2200 g

Hálózati adapter

Gyártó Shenzhen Guangliyuan Electronic Co. LTD

Importőr:
MEDION AG
Am Zehnthof 77
45307 Essen
Németország
Céggjegyzékszám: HRB 13274

Modell megnevezése	GLY-G37CB-220050-60 1 A
Bemenet:	100 – 240 V~50/60 Hz, 0,3A
Kimenet:	22,0 V  0,5 A   
Érintésvédelmi osztály	
ta	35°C
Kimenő teljesítmény	11,0 W
Átlagos hatékonyság üzemelés során	83,6 %
Hatékonyság alacsony terhelésnél (10%)	70,0 %

Megfelelőségi tudnivalók

Teljesítményfelvétel
nulla terhelésnél 0,07 W

Beépített akku

Modell: 18650 2200mAh 18V (5ICR19/66)

Típus: 18 V  2200 mAh (5 x 3,6V Li-ion cellák); 39,6Wh

Töltési idő: 4,5 - 5 óra

Üzemeltetési időtartam: Akár 38 perc

Megfelelőségi tudnivalók



A Medion AG ezúton kijelenti, hogy az MD 18418 számú termék teljesíti a következő európai irányelvek követelményeit:

- 2014/30/EU EMC-irányelv
- 2014/35/EU kiefeszültségű készülékekre vonatkozó irányelv
- 2011/65/EU RoHS-irányelv
- 2009/125/EK irányelv a környezetbarát tervezésről

Szervizadatok

Ha a készülék nem a kívánt és elvárt módon működik, először forduljon vevőszolgálatunkhoz. Többféle úton is kapcsolatba léphet velünk:

- Használhatja a www.medion.com/contact webhelyen lévő kapcsolatfelvételi űrlapot is.
- Szervizünk csapatával természetesen forródrótunkon és postai úton is felveheti a kapcsolatot.

Nyitva tartás	Ügyfélszolgálat
Hé-Pé: 8:00–16:30	☎ 06-1-848-0676
Szerviz címe	
MEDION Service Center R.A. Trade Kft. Törökbálinti utca 23 2040 Budaörs Hungary	



Ez a használati útmutató több másikkal egyetemben letölthető a www.medionservice.com webhelyről.

Az itt látható QR-kód beolvasásával a használati utasítás letölthető az ügyfélszolgálati portálról a mobilkészülékére.

Adatvédelmi nyilatkozat

Tisztelt Ügyfelünk!

Tájékoztatjuk, hogy cégünk, a MEDION AG (Am Zehnthof 77, 45307 Essen) mint adatkezelő kezeli az Ön személyes adatait.

Adatvédelmi kérdésekben támogatónk a vállalat adatvédelmi felelőse, aki a MEDION AG, Datenschutz, Am Zehnthof 77, D – 45307 Essen, illetve a datenschutz@medion.com címen érhető el. Az Ön adatait a garanciális szolgáltatások és az azokkal összefüggő folyamatok (pl. javítások) lebonyolítása céljából kezeljük, és adatainak kezelése során a velünk kötött adásvételi szerződésre támaszkodunk.

Adatait a garanciális szolgáltatások és az azokkal összefüggő folyamatok (pl. javítások) lebonyolítása céljából átadjuk az általunk megbízott, javítást végző szolgáltatóknak. Személyes adatait általánosságban három évig tároljuk azzal a céllal, hogy az Ön jogszabályból eredő jogait teljesítsük.

Önnek velünk szemben joga van a szóban forgó adatokhoz való hozzáféréshez, valamint azok helyesbítéséhez, törléséhez, a kezelés korlátozásához, a kezelés elleni tiltakozáshoz, valamint az adathordozhatósághoz.

A hozzáférési és a törlési joga ugyanakkor korlátozások vonatkoznak a speciális német adatvédelmi jogi előírásokat magában foglaló BDSG 34. és 35. §-a (általános adatvédelmi rendelet 23. cikk) értelmében, valamint fennáll valamely illetékes adatvédelmi felügyeleti hatóságnál való fellebbezés joga (általános adatvédelmi rendelet 77. cikk, összefüggésben a speciális német adatvédelmi jogi előírásokat magában foglaló BDSG 19. §-ával). A MEDION AG esetében ez a Landesbeauftragte für Datenschutz und Informationsfreiheit Nordrhein Westfalen (Észak-Rajna-Vesztfália adatvédelemmel és információszabadsággal foglalkozó regionális biztosa), Postfach 200444, 40212 Düsseldorf;
www.lidi.nrw.de.

Az Ön adatainak kezelése a garanciális szolgáltatások lebonyolítása céljából szükséges; a szükséges adatok rendelkezésre bocsátása nélkül a garanciális szolgáltatások lebonyolítása nem lehetséges.

Impresszum

Copyright © 2022

Állás: 03.08.2022

Minden jog fenntartva.

A jelen használati útmutató szerzői jogi védelem alatt áll.

A gyártó írásbeli engedélye nélkül tilos a mechanikus, elektronikus vagy más formában végzett sokszorosítás.

A szerzői jog tulajdonosa:

MEDION AG

Am Zehnthof 77

45307 Essen

Németország

Kérjük, vegye figyelembe, hogy a fenti nem visszaküldési cím. Először mindig lépjen kapcsolatba vevőszolgálatunkkal.

Kazalo

0 navodilih za uporabo	32
Namenska uporaba	34
Varnostni napotki	34
Varna uporaba.....	35
Ravnanje z baterijami.....	39
Deli naprave	41
Obseg dobave	42
Priprava naprave	43
Polnjenje akumulatorske baterije	43
Uporaba sesalnika za tla	45
Sestavljanje sesalnika za tla	45
Uporaba sesalnika za tla	45
Čiščenje in vzdrževanje	45
Čiščenje posode za prah.....	46
Čiščenje krtače in talne šobe	47
Shranjevanje	48
Odpravljanje težav	49
Odstranjevanje	50
Tehnični podatki	51
Informacije o skladnosti	52
Informacije o servisu	53
Izjava o varstvu podatkov	53
Kolofon	54

0 navodilih za uporabo



Zahvaljujemo se vam, da ste se odločili za naš izdelek. Želimo vam veliko veselja ob uporabi naprave.

Pred uporabo pozorno in v celoti preberite varnostne napotke. Upoštevajte opozorila na napravi in v navodilih za uporabo.

Navodila za uporabo vedno hranite na dosegljivem mestu. Če napravo prodate ali izročite drugi osebi, ji hkrati z napravo obvezno izročite tudi navodila za uporabo, saj so ta pomemben sestavni del izdelka.

Pomen znakov

Če je besedilo označeno z enim od naslednjih opozorilnih simbolov, se morate izogibati nevarnosti, ki je opisana v besedilu, da ne pride do navedenih posledic.



NEVARNOST!

Ta opozorilna beseda opozarja na nevarnost z visoko stopnjo tveganja, ki povzroči smrt ali hude telesne poškodbe, če je ne preprečite.



OPOZORILO!

Ta opozorilna beseda opozarja na nevarnost s srednje visoko stopnjo tveganja, ki lahko povzroči smrt ali hude telesne poškodbe, če je ne preprečite.



POZOR!

Ta opozorilna beseda opozarja na nevarnost z nizko stopnjo tveganja, ki lahko povzroči lažje ali srednje hude telesne poškodbe, če je ne preprečite.

OBVESTILO!

Ta opozorilna beseda svari pred morebitno materialno škodo.



Ta simbol opozarja na dodatne koristne informacije za sestavljanje ali uporabo izdelka.



Izjava o skladnosti (glejte poglavje „Izjava o skladnosti“): Izdelki, označeni s tem simbolom, izpolnjujejo zahteve direktiv ES.

Zaščitni razred II Adapter

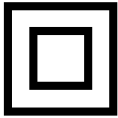

Električne naprave z zaščitnim razredom II so električne naprave, ki so popolnoma dvojno in/ali ojačano izolirane in nimajo možnosti priklopa zaščitnega vodnika. Ohišje električne naprave z zaščitnim razredom II, obdano z izolacijsko snovjo, lahko delno ali v celoti predstavlja dodatno ali ojačano izolacijo.



Uporaba v notranjih prostorih

Naprave s tem simbolom so primerne le za uporabo v notranjih prostorih.

Adapter ima v skladu s standardom DIN EN 60529 vrsto zaščite IP20, kar pomeni naslednje:

Adapter je zaščiten:

IP20

pred možnostjo dostopa s prsti do nevarnih delov;

pred vstopom trdnih tujkov s premerom 12,5 mm ali več v napravo.

Adapter ni vodotesen.

Oznaka polaritete

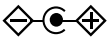

Symbol za polarnost priključka za enosmerni tok (po IEC 60417).

Pri napravah s to oznako je pozitivni pol znotraj, negativni pa zunaj.



Upoštevajte nasvete v navodilih za uporabo!

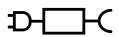

Symbol za priloženi snemljivi napajalnik za polnjenje baterije.

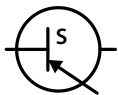

Stikalni napajalnik (električni)

Stikalni napajalnik pretvarja nestabilizirano vhodno napetost v konstantno izhodno napetost.



Ta simbol pomeni, da vtičnega napajalnika ne smete več uporabljati, če so vtič ali kontakti vtiča poškodovani.



Transformator z zaščito pred kratkim stikom

Transformator, pri katerem temperatura ne preseže določenih mejnih vrednosti ob preobremenitvi ali kratkem stiku transformatorja in ki po odstranitvi preobremenitve ali kratkega stika še naprej izpolnjuje vse zahteve tega standarda

ta=35°

Električni napajalnik lahko uporabljate do temperature okolice 35 °C.



Razred energetske učinkovitosti VI

Razred energetske učinkovitosti predstavlja standardno porazdelitev učinkovitosti zunanjih in notranjih električnih napajalnikov. Energetska učinkovitost določa stopnjo učinkovitosti, ki je porazdeljena do razreda VI (najučinkovitejši razred).

Namenska uporaba

Sesalnik je namenjen sesanju suhe umazanije, na primer praha, drobtin ali kosmov z gladkih tal, preprog in blazin v zaprtih prostorih ali avtomobilu.

Sesalnik ni namenjen sesanju tekočin.

Naprava je namenjena zasebni uporabi. Naprava ni namenjena za poslovno in industrijsko uporabo.

Če naprave ne uporabljate v skladu z namensko uporabo, garancija ne velja:

- Naprave ne predelujte brez našega dovoljenja in ne uporabljajte nobenih dodatnih naprav, ki jih nismo odobrili ali dobavili.
- Uporabljajte le tiste nadomestne dele in dodatno opremo, ki smo jih dobavili ali odobrili.
- Upoštevajte vse informacije v teh navodilih za uporabo, zlasti varnostne napotke. Vsaka druga uporaba velja kot nepravilna in lahko povzroči telesne poškodbe ali materialno škodo.

Varnostni napotki

- Napravo in dodatno opremo shranjujte na mestu, nedosegljivem otrokom.

- Te naprave smejo uporabljati tudi otroci, starejši od 8 let, in osebe z omejenimi telesnimi, zaznavnimi ali duševnimi sposobnostmi in brez ustreznih izkušenj in/ali znanja, če jih pri tem nadzira druga oseba ali so bile poučene o varni uporabi naprave in razumejo nevarnosti, ki izhajajo iz njene uporabe.
- Otroci se ne smejo igrati z napravo.
- Otroci naprave ne smejo čistiti ali na njej opravljati vzdrževalnih del, razen če so starejši od 8 let in jih pri tem nadzira odrasla oseba.
- Otrokom, mlajšim od 8 let, onemogočite dostop do naprave in električnega kabla.

**NEVARNOST!**

Nevarnost zadužitve!

Če kdo pogoltne ali vdihne majhne dele ali folije, obstaja nevarnost zadužitve.

- Embalažno folijo hranite nedostopno otrokom.

Varna uporaba

**NEVARNOST!**

Nevarnost električnega udara!

Deli, ki so pod električno napetostjo. Obstaja nevarnost električnega udara/kratkega stika.

- Za polnjenje sesalnika uporabljajte le priloženi snemljivi napajalnik.
- Polnite le sesalnik, ne pa drugih naprav, akumulatorjev ali baterij.
- Naprava med uporabo ne sme biti povezana z električnim napajalnikom.

- Napravo priklopite samo v pravilno nameščeno električno vtičnico. Električna napetost mora ustrezati tehničnim podatkom naprave.
- Za primer, da boste morali napravo hitro odklopiti iz električnega omrežja, mora biti vtičnica prosto dostopna.
- Pri odstranjevanju električnega vtiča iz vtičnice nikoli ne vlecite za kabel.
- Ne uporabljajte podaljškov.
- Električni napajalnik je dovoljeno uporabljati le v suhih prostorih.
- Sesalnik uporabljajte samo v zaprtih prostorih ter ga zavarujte pred vodnimi kapljicami in vodnimi curki.
- Medtem ko se naprava polni, se je nikoli ne dotikajte z mokrimi rokami.
- Pred prvo uporabo in po vsaki uporabi preverite morebitne poškodbe naprave, napajalnika in povezovalnega kabla.
- Naprave ne uporabljajte, če opazite vidne poškodbe na napravi, napajalniku ali povezovalnem kablu.
- Pred čiščenjem napravo izklopite ter po potrebi izvlecite električni napajalnik iz vtičnice in vtič naprave iz polnilne postaje.
- Sesalnika pri čiščenju nikoli ne potaplajte v vodo.
- Če odkrijete poškodbe, ki so nastale med transportom, se takoj obrnite na servis Medion.
- Sami nikakor ne spreminjajte naprave in ne poskušajte sami odpirati in/ali popravljati dela naprave.
- Poškodovanega povezovalnega kabla ni mogoče zamenjati. Če je poškodovan kabel ali električni napajalnik, je treba električni napajalnik zavržiti in ga zamenjati z novim električnim napajalnikom istega tipa.
- Pazite, da se povezovalni kabel ne dotika nobenih vročih delov naprave ali drugih virov toplote.
- Naprave ne izpostavljajte izrednim razmeram. Izogibati se morate:

- visoki vlažnosti zraka ali mokroti,
- izjemno visokim ali nizkim temperaturam,
- neposredni sončni svetlobi,
- odprtemu ognju.

**OPOZORILO!****Nevarnost eksplozije!**

Če naprava vsega gorljive tekočine ali določene trdne snovi, obstaja nevarnost požara ali eksplozije.

- Naprave ne uporabljajte v bližini lahko vnetljivih snovi. Naprave ne uporabljate za sesanje ostrih ali lahko vnetljivih predmetov in tekočin, kot so na primer vžigalice ali vroč pepel.
- V nobenem primeru je ne uporabljajte za sesanje prahu oziroma barvila iz tonerja (laserski tiskalnik, kopirni stroj).

**POZOR!****Škodljivo za zdravje!**

Vdihovanje prahu med praznjenjem posode za prah lahko povzroči zdravstvene težave ali alergije.

- Posodo za prah izpraznite na prostem neposredno v koš za smeti.
- Redno praznite posodo za prah.
- Redno čistite filter za prah.



POZOR!

Nevarnost telesnih poškodb!

Nenameren vklop valja s krtačami lahko povzroči zmečkanine.

- Pred čiščenjem valja s krtačami vzemite ročno napravo iz sesalnika za tla.



POZOR!

Nevarnost telesnih poškodb/poškodovanja naprave!

V primeru nepravilnega ravnanja obstaja nevarnost telesnih poškodb ali možnost poškodovanja naprave.

- Pazite, da lasje in obleka ne pridejo v bližino sesalne odprtine.
- Sesalnik uporabljajte le z vstavljenimi filtri in posodo za prah.
- Sesalne odprtine in odprtine za izpuh ne pokrivajte, da preprečite pregrevanje naprave.
- Sesalnik vedno izklopite pred menjavo pribora, praznjenjem posode za prah ali čiščenjem filtra.
- Naprave nikoli ne uporabljajte brez filtrskih vložkov.
- Naprave ne shranjujte v bližini virov toplote, npr. pečic, grelnikov itd.
- Pri čiščenju stopnic bodite še posebej previdni, da se izognete padcu.
- Ne sesajte nobenih kemičnih izdelkov, mavca, kamenega prahu, cementa ali podobnih snovi.



OPOZORILO!

NEVARNOST ZASLEPITVE!

- Svetloba luči LED je zelo močna, zato obstaja nevarnost zaslepitve.
- Nikoli ne glejte neposredno v vklopljeno LED-svetlobo.

- Svetlobe luči LED nikoli ne usmerjajte neposredno v ljudi ali živali.
- Luč LED je vgrajena in jo mora zamenjati usposobljeno strokovno osebje.
- Luč LED ni primerna za osvetlitev prostora.

Ravnanje z baterijami

Naprava ima litij-ionsko polnilno baterijo, ki je ni mogoče odstraniti.

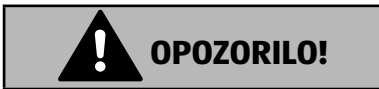

Nevarnost eksplozije!

Akumulatorske baterije lahko eksplodirajo, če so izpostavljene visokim temperaturam.

- Akumulatorske baterije ne mečite v ogenj.
- Baterije nikoli ne izpostavljate previsoki vročini, kot so sončni žarki, ogenj, močna umetna svetloba ali podobno!

OBVESTILO!

Nevarnost poškodovanja baterije.

Neustrezno ravnanje z akumulatorsko baterijo lahko popolnoma uniči baterijo.

- Izogibajte se močnim udarcem in tresljajem.
- Baterijo polnite redno in jo po možnosti napolnite do konca. Akumulatorske baterije ne puščajte dlje časa v izpraznjenem stanju.
- Če naprave kljub napolnjeni akumulatorski bateriji (lučka za prikaz delovanja sveti modro) ne morete vklopiti, se obrnite na servisno službo.
- Za polnjenje sesalnika uporabljajte le priloženi snemljivi napajalnik.

- Akumulatorske baterije ne razstavlajte in ne preoblikujte. Poškodujete si lahko roke ali prste ali pa lahko baterijska tekočina pride v stik z očmi ali kožo. Če se to zgodi, ustrezna mesta sperite z veliko količino čiste vode in se takoj obrnite na zdravnika.
- Sesalnika in polnilne postaje ne hranite na vročih ali hladnih mestih. Ekstremne temperature zmanjšujejo zmogljivost polnjenja baterije.

Odlaganje baterije

Baterija je fiksno vgrajena in je uporabnik sam ne more odstraniti iz naprave, da bi jo odložil med odpadke.

- Zato med odpadke odložite celotno napravo (glejte poglavje Odstranjevanje).

Deli naprave

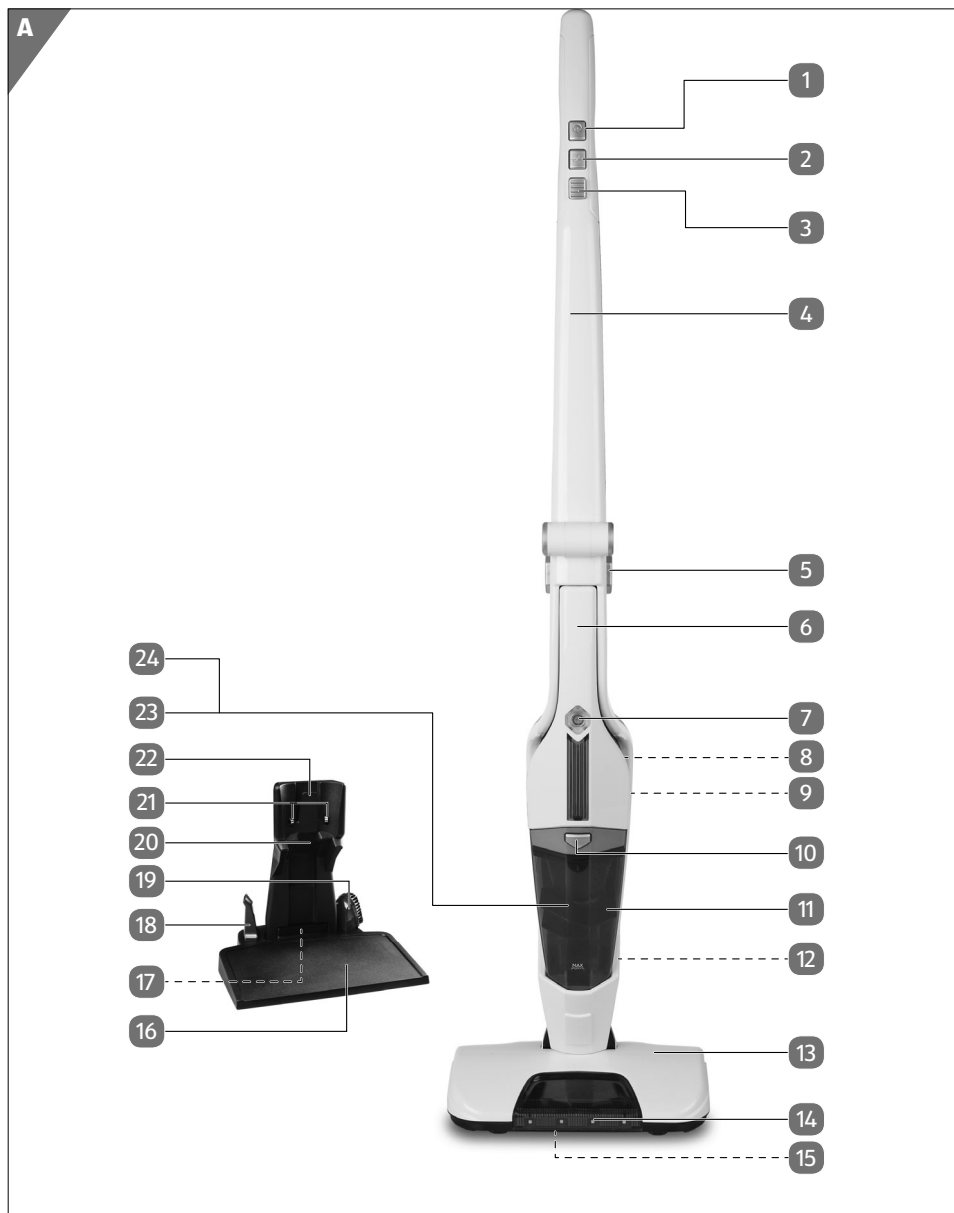

- | | | | |
|----|---|----|---|
| 1 | Stikalo za vklop/izklop sesalnika za tla | 13 | Talna šoba s krtačo za čiščenje |
| 2 | Tipka +/- (za zmanjšanje oz. povečanje zmogljivosti sesanja) | 14 | Osvetlitev LED |
| 3 | Deblokiranje ročaja | 15 | Blokirni zatič za krtačo za čiščenje (na spodnji strani talne šobe) |
| 4 | Ročaj | 16 | Talna plošča polnilne postaje |
| 5 | Deblokiranje ročnega sesalnika | 17 | Priključna vtičnica za električni napajalnik (ni prikazana, najdete jo na spodnji strani talne plošče 20) |
| 6 | Ročni sesalnik | 18 | Šoba za fuge |
| 7 | Stikalo za vklop/izklop ročnega sesalnika z lučko LED za nadzor polnjenja in prikaz delovanja | 19 | Krtača za oblazinjene površine |
| 8 | Prezračevalne reže | 20 | Držalo polnilne postaje s priključkom za električni napajalnik |
| 9 | Polnilni kontakti za ročni sesalnik (na hrbtni strani) | 21 | Stiki za polnjenje |
| 10 | Deblokirna tipka za posodo za prah | 22 | Zaskočna vzmet polnilne postaje |
| 11 | Posoda za prah s filtrom za prah in grobe delce | 23 | Filter za prah (za boljši prikaz glejte sliko D) |
| 12 | Zaskočna matica za polnilno postajo | 24 | Filter za grobe delce (za boljši prikaz glejte sliko D) |

Obseg dobave



NEVARNOST!

Nevarnost zadužitve!

Če kdo pogoltne ali vdihne majhne dele ali folije, obstaja nevarnost zadužitve.

- Embalažno folijo hranite nedostopno otrokom.
- Vzemite izdelek iz embalaže in odstranite ves embalažni material.

- Preverite popolnost prodajnega kompleta in nas v roku 14 dni od nakupa obvestite, če komplet ni popoln.

Prodajni komplet vsebuje naslednje:

- Sesalnik za tla MD 18418 z ročnim sesalnikom MD 18418 H
- Šoba za fuge
- Šoba za blazine
- Električni napajalnik
- Polnilna postaja
- Navodila za uporabo z garancijskimi dokumenti

Priprava naprave

- Odstranite ves embalažni material ter zaščitne nalepke z naprave in pribora, zlasti s kontaktov na hrbtni strani ročnega sesalnika. V ta namen sprostite ročni sesalnik (glejte Uporaba ročnega sesalnika MD 18418 H) in povlecite obe nalepki navzgor
- Držalo **20** potiskajte v talno ploščo **16**.
- Pritisnite zapah na talni plošči, da nanjo pritrdite držalo.

Polnjenje akumulatorske baterije

Sesalnik za tla polnite s priloženim snemljivim napajalnikom in polnilno postajo.

- Pred polnjenjem izklopite sesalnik za tla.



Za polnjenje sesalnika za tla mora biti ročna naprava vstavljena v ohišje talnega dela.

- Električni napajalnik povežite s polnilno postajo tako, da vstavite vtič v priključni vhod **17** na spodnji strani polnilne postaje.

OBVESTILO!

Nevarnost poškodb!

Neustrezna napeljava kabla lahko povzroči prelom kabla in okvare na električnem napajalniku.

- Kabel napeljite skozi kabelsko vodilo na spodnji strani polnilne postaje in nato skozi vdolbino na hrbtni strani iz talne plošče.

Priprava naprave

- Sesalnik za tla (4) z ročnim sesalnikom (6) vstavite v polnilno postajo. Pri tem poskrbite, da sesalnik za tla stoji pokončno in da zaskočna matica (12) ročaja sega v zaskočno vzmet (22) polnilne postaje.
- Priklopite električni vtič v vtičnico. Kontrolna lučka (7) za polnjenje začne svetiti rdeče. Ko je akumulatorska baterija napolnjena, kontrolna lučka za polnjenje začne svetiti modro.
- Po polnjenju spet izvlecite vtič električnega napajalnika iz vtičnice in odstranite priključni vtič iz polnilne postaje.



Pred prvo uporabo sesalnika za tla polnite akumulatorsko baterijo najmanj 8 ur.

Akumulatorsko baterijo vedno napolnite, ko opazite bistveno poslabšanje zmogljivosti sesanja.

Med polnjenjem ne morete uporabljati niti sesalnika za tla niti ročnega dela.

Uporaba ročnega sesalnika MD 18418 H

- Za ločevanje ročnega sesalnika (6) od sesalnika za tla (4) pritisnite deblokirno tipko (3) (korak A) in dvignite ročni sesalnik iz ohišja (korak B). Pazite, da vam pri tem ročni sesalnik ne pade na tla. **(Slika 1)**
- Prepričajte se, da sta ohišje filtra (24) in filter za prah (23) pravilno vstavljeni v posodo za prah (11) in da je posoda za prah trdno nameščena v bloku motorja.
- Namestite ustrezni sesalni nastavek:
 - Šoba za fuge (18) za sesanje težko dostopnih mest
 - Krtača za oblazinjene površine (19) za čiščenje občutljivih površin
- Vključite ročni sesalnik, in sicer tako, da pritisnete stikalo za vklop/izklop (1).
- S ponovnim pritiskom na stikalo za vklop/izklop izklopite ročni sesalnik.

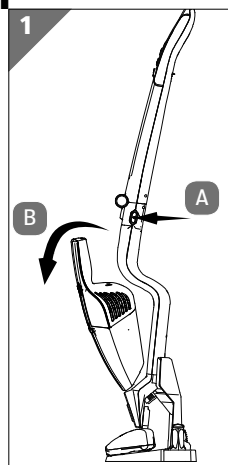

Uporaba sesalnika za tla

Sestavljanje sesalnika za tla

- Ročni sesalnik **6** vstavite v sesalnik za tla tako, da ga najprej z odprtino za sesanje vstavite v spodnji del ohišja (korak A) in ga nato potisnite nazaj v ohišje, dokler se slišno ne zaskoči (korak B). (**Slika 2**)

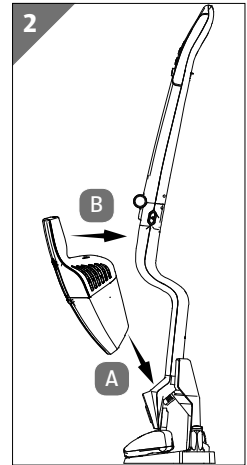

Uporaba sesalnika za tla

- Odstranite sesalnik za prah iz polnilne postaje, in sicer tako, da ga postavite rahlo poševno naprej in ga izvlečete v smeri navzgor.



Prepričajte se, da stoji talna šoba vedno ravno na tleh.

- Vključite sesalnik za tla, in sicer tako, da pritisnete stikalo za vklop/izklop **1** na ročaju. Lučka LED za prikaz delovanja stikala za vklop/izklop ročnega sesalnika **7** sveti modro; vklopi se lučka LED **14** talne šobe. Sesalnik za tla se zažene v varčnem načinu, z zmanjšano zmogljivostjo sesanja in daljšim časom delovanja.
- Za preklp v običajni način sesanja pritisnite tipko +/-.
- S ponovnim pritiskom tipke +/- preklpote nazaj v varčni način.
- Sesalnik za tla izklopite tako, da znova pritisnete stikalo za vklop/izklop na ročaju.
- Namestite sesalnik za tla nazaj v polnilno postajo, in sicer tako, da ga postavite nekoliko poševno nazaj in ga vstavite v polnilno postajo.

Čiščenje in vzdrževanje



NEVARNOST!

Nevarnost električnega udara!

Deli, ki so pod električno napetostjo. Obstaja nevarnost električnega udara/kratkega stika.

- Pred vsakim čiščenjem izklopite napravo ter izvlecite električni napajalnik iz vtičnice in vtič naprave iz polnilne postaje.
- Izpraznite posodo za prah (11) in očistite filter za prah, najbolje po vsaki uporabi. Po potrebi očistite odprtine za sesanje.
- Za čiščenje površine naprave in pribora ne uporabljajte topil ter jedkih ali plinastih čistil. Površino obrišite z navlaženo krpo.

Čiščenje posode za prah

Priporočamo, da po vsaki uporabi izpraznite posodo za prah in očistite filter. Izvedite naslednje korake:

Naprava je izklopljena.

- Vzemite ročno napravo (6) iz sesalnika za tla (4).
- Pritisnite deblokirno tipko (10) na ročni napravi.
- Odstranite posodo za prah s podstavka motorja.
- Odstranite filter za grobe delce in filter za prah, in sicer tako, da sežete v njegovo odprtino in ga izvlečete.
- Posodo za prah izpraznite v koš za smeti.
- Filter za grobe delce in filter za prah redno čistite pod tekočo vodo. Čiščenje z vodo ni potrebno po vsaki uporabi. Posoda za prah ni primerna za čiščenje v pomivalnem stroju!
- Ko sta posoda za prah in filter spet suha, znova vstavite oba filtra.
- Posodo za prah postavite na blok motorja, pri čemer jo najprej namestite na zapah na spodnjem delu bloka motorja in jo nato zaprete, da se slišno zaskoči. (Slika 3)

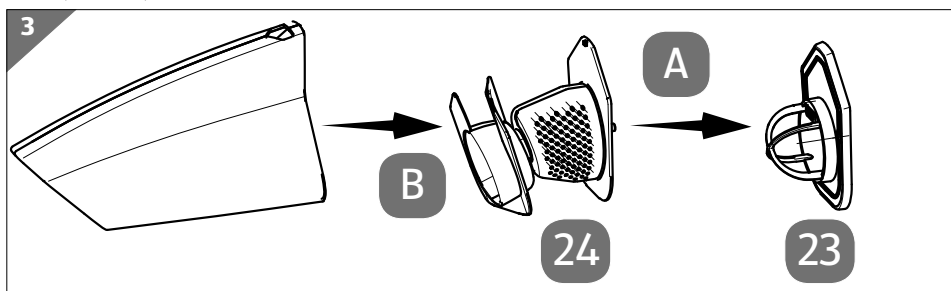

OBVESTILO!**Nevarnost poškodb!**

Nestrokovno sestavljanje filtra za prah in posode za prah lahko povzroči poškodbe sesalnika za tla.

- Pred uporabo se prepričajte, da je filter za prah v posodi za prah pravilno vstavljen. **Čiščenje odprtin za sesanje**

Sčasoma se lahko v odprtinah za sesanje nabere umazanija in prah, kar lahko vpliva na zmogljivost sesanja. Zaradi tega je treba odprtine za sesanje čistiti v rednih intervalih.

- Izklopite napravo. Vzemite ročno napravo iz ročaja.
- Odstranite umazanijo in prah iz odprtin za sesanje na ročni napravi, talni šobi, sesalni cevi na talni napravi ter šobi za fuge in krtači za oblazinjene površine.



Pri zamašitvi preverite tudi sesalno cev na hrbtni strani. Le-to lahko enostavno odstranite iz ohišja tako, da snamete stransko sponko.

Čiščenje krtače in talne šobe**NEVARNOST!****Nevarnost električnega udara!**

Deli, ki so pod električno napetostjo. Obstaja nevarnost električnega udara/kratkega stika.

- Pred vsakim čiščenjem izklopite napravo ter izvlecite električni napajalnik iz vtičnice in vtič naprave iz polnilne postaje.

Krtačo sesalnika za prah **13** lahko odstranite, da jo očistite:

1. Izklopite napravo.
2. Blokirni zatič **15** za krtačo za čiščenje potisnite v smeri sprednjega roba do simbola odprte ključavnice talne šobe in zatič odstranite.
3. Po čiščenju znova vstavite krtačo in jeziček v obratnem vrstnem redu in namestite blokirni zatič.

4. Sesalnik za tla nato sestavite, kot je opisano zgoraj. (Slika 4)

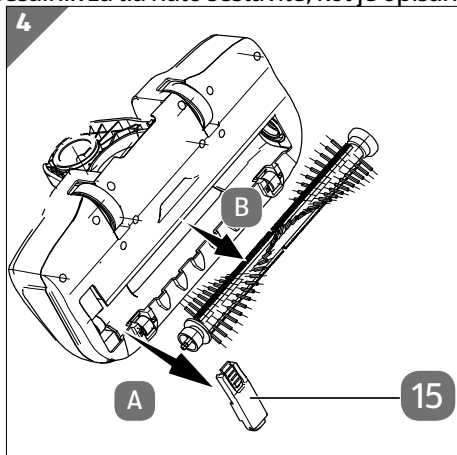

Shranjevanje

Napravo po vsaki uporabi vstavite nazaj v polnilno postajo, tako da bo vedno pripravljena na uporabo.

- Če želite napravo shraniti za daljše časovno obdobje, ki traja več kot štiri tedne, jo povsem napolnite.
- Napravo nato odklopite iz električnega omrežja.

Tako lahko napravo shranite za najmanj tri mesece. Za prihranek prostora lahko zložite ročaj.

- V ta namen pritisnite deblokirno tipko (korak A).
- Ročaj sesalnika za tla 4 zložite do konca naprej. (Korak B) (Slika 5)

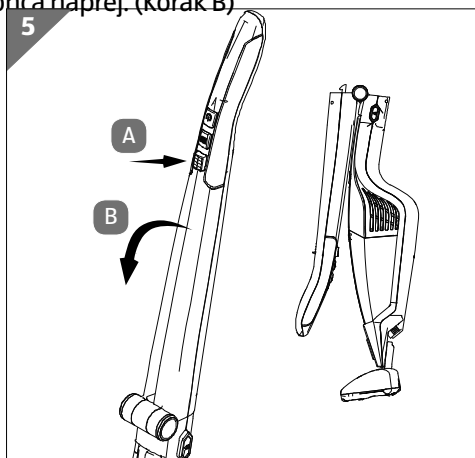

Odpravljanje težav

Pri motnji delovanja naprave najprej preverite, ali lahko težavo odpravite tako, da si pomagate s spodnjo preglednico.

Naprave nikakor ne poskušajte popravljati sami. Če je potrebno popravilo, se obrnite na naš servis ali drugo ustrezno strokovno delavnico.

Težava	Rešitev
Sesalnik za prah ne deluje.	– Akumulatorska baterija ni dovolj napolnjena.
Zmogljivost sesanja se je zmanjšala.	– Šobe za sesanje so zamašene. Izklopite napravo. Odstranite zamašitev. – Filter za prah je umazan. Očistite filter za prah.
Sesalnik za prah med delovanjem oddaja nenavadne zvoke.	– Takoj izklopite sesalnik za prah. Sesalna šoba je zamašena. Odstranite zamašitev.
Osvetlitev ne deluje.	– Luč LED je pokvarjena. Obrnite se na naš servis.

Odstranjevanje



EMBALAŽA

Naprava je zaradi zaščite pred poškodbami med transportom v embalaži. Embalaža je izdelana iz materiala, ki ga lahko recikirate in tako zaščitite okolje.



NAPRAVA

Odpadnih naprav, ki so označene s prikazanim simbolom, ni dovoljeno odlagati med običajne gospodinjske odpadke.

Skladno z Direktivo 2012/19/EU morate napravo ob koncu njene življenjske dobe oddati na ustreznem zbirnem mestu.

Pri tem se snovi, uporabljene v napravi, odpeljejo v reciklažo in izognete se škodljivim vplivom na okolje.

Zastarelo napravo oddajte na zbirnem mestu za električne odpadke ali reciklirnem mestu. Baterije prej odstranite iz naprave in jih oddajte ločeno na zbirnem mestu za stare baterije.

Za podrobnejše informacije se obrnite na lokalno podjetje za zbiranje odpadkov ali na komunalno upravo.



Akumulatorske baterije

Naprava je opremljena z eno vgrajeno visoko zmogljivo litijevo akumulatorsko baterijo. Ob koncu življenjske dobe naprave nikakor ne smete zavreči med gospodinjske odpadke. Pri lokalni komunalni upravi se poznajte, kje so zbirna mesta, ki bodo poskrbela za okolju prijazno odstranitev električnih in elektronskih odpadkov.

Tehnični podatki

Sesalnik za prah

Model	MD 18418
Moč:	90 W
Zmogljivost sesanja:	4 kPa (visoka stopnja zmogljivosti) 3 kPa (nizka stopnja zmogljivosti)
Vhod	22,0 V, 0,5 A
Prostornina posode za prah:	0,5 l
Mere:	26,5 x 111 x 24 cm (Š x V x G)
Teža:	2200 g

Električni napajalnik

Proizvajalec	Shenzhen Guangliyuan Electronic Co. LTD
	Uvoznik: MEDION AG Am Zehnthof 77 45307 Essen Nemčija Matična številka: HRB 13274
Model:	GLY-G37CB-220050-60 1 A
Vhod:	100 – 240 V ~ 50/60 Hz, 0,3A
Izhod:	22,0 V $\overline{=}$ 0,5 A $\diamond \odot \diamond$
Stopnja zaščite	
ta	35°C
Izhodna moč	11,0 W
Povprečen izkoristek pod obremenitvijo	83,6 %
Izkoristek pri manjši obremenitvi (10 %)	70,0 %

Informacije o skladnosti

Poraba energije v stanju
brez obremenitve 0,07 W

Vgrajena akumulatorska baterija

Model: 18650 2200mAh 18V (5ICR19/66)

Tip: 18 V  2200 mAh (5 x 3,6 V litij-ionske celice);
39,6Wh

Čas polnjenja: 4,5 – 5 ur

Čas delovanja: Do 38 minut

Informacije o skladnosti



Podjetje Medion AG izjavlja, da je izdelek MD 18418 skladen z naslednjimi evropskimi zahtevami:

- Direktiva o elektromagnetni združljivosti 2014/30/EU
- Niskonapetostna direktiva 2014/35/EU
- Direktiva RoHS 2011/65/EU
- Direktiva o okoljsko primerni zasnovi izdelkov 2009/125/ES

Informacije o servisu

Če naprava ne deluje, kot bi želeli in pričakovali, se najprej obrnite na službo za pomoč strankam. Stik z nami lahko vzpostavite na različne načine:

- Uporabite lahko tudi obrazec za stik z nami, ki je na voljo na spletni strani www.medion.com/contact.
- Seveda nam je naša skupina za pomoč strankam na voljo tudi na naši telefonski številki ali po pošti.

Delovni čas	Poprodajna podpora
Pon.-pet.: 08.00–18.00	☎ 01 - 600 18 70
Naslov servisa	
MEDION AG c/o Unistar LC d.o.o., Servis Litostrojska cesta 56 1000 Ljubljana Slovenija	



Ta in številna druga navodila za uporabo so vam vedno na voljo za prenos na spletni strani www.medionservice.com.

Prav tako lahko optično preberete prikazano QR-kodo in navodila za uporabo prenesete s storitvenega portala v svojo mobilno napravo.

Izjava o varstvu podatkov

Spoštovana stranka!

Sporočamo Vam, da mi, podjetje MEDION AG, Am Zehnhthof 77, 45307 Essen kot odgovorna oseba obdelujemo vaše osebne podatke.

Pri zadevah v zvezi z zaščito podatkov nas podpira naš pooblaščenec za zaščito podatkov, ki je dosegljiv na naslovu MEDION AG, Datenschutz, Am Zehnhthof 77, D – 45307 Essen; datenschutz@medion.com. Vaše podatke obdelujemo v namen opravljanja garancije in z njo povezanih procesov (npr. popravil), pri obdelavi Vaših podatkov pa se opiramo na kupno pogodbo, ki je sklenjena z nami.

Za opravljanje garancije in z njo povezanih procesov (npr. popravil) bomo Vaše podatke posredovali našemu pooblaščenemu ponudniku servisnih storitev. Vaše osebne podatke praviloma hranimo za obdobje treh let, da bi izpolnili Vaše zakonite garancijske pravice.

Kolofon

V zvezi z nami imate pravico do obveščeniosti o zadevnih osebnih podatkih ter do popravkov, izbrisa, omejitve obdelave, ugovora zoper obdelavo ter do prenosljivosti podatkov.

Pri pravici do obveščanja in brisanja veljajo omejitve po 34. in 35. členu posebnih določil skladno z nemškim zveznim zakonom o varstvu osebnih podatkov (BDSG) (23. člen Splošne uredbe o varstvu podatkov (GDPR)). Poleg tega imate pravico do pritožbe pri pristojnem organu za nadzor varstva osebnih podatkov (77. člen GDPR v povezavi z 19. členom posebnih določil skladno z nemškim zveznim zakonom o varstvu osebnih podatkov BDSG). Za podjetje MEDION AG je ta organ deželni pooblaščenec za varstvo podatkov in informacijsko svobodo – Landesbeauftragte für Datenschutz und Informationsfreiheit Nordrhein Westfalen, Postfach 200444, 40212 Düsseldorf, www.lidi.nrw.de.

Obdelava vaših podatkov je nujna za opravljanje garancije; brez posredovanja zahtevanih podatkov garancija ni mogoča.

Kolofon

Copyright © 2022

Datum: 03.08.2022

Vse pravice pridržane.

Ta navodila za uporabo so avtorsko zaščitena.

Razmnoževanje v mehanski, elektronski ali kakršni koli drugi obliki brez pisnega dovoljenja proizvajalca je prepovedano.

Lastnik avtorskih pravic je podjetje:

MEDION AG

Am Zehnthof 77

45307 Essen

Nemčija

Upoštevajte, da zgoraj navedeni naslov ni naslov za vračilo izdelkov. Najprej se vedno obrnite na službo za pomoč strankam.



Származási hely: Kína

Gyártó | Distributer:

MEDION AG
AM ZEHNTHOF 77
45307 ESSEN
NÉMETORSZÁG/NEMČIJA

**ÜGYFÉLSZOLGÁLAT
POPRODAJNA PODPORA** 821549 / 821550

HU 06-1-848-0676 **SI 01/60 01 870**

Cena medkrajevnih
telefonskih pogovorov

www.medion.com/hu/ www.medion.com/si/

A FOGYASZTÁSI CIKK TÍPUSA / IZDELEK:

MD 18418

01/2023

3

**ÉV JÓTÁLLÁS
LETA GARANCIJE**