



# Bedienungsanleitung

## Mode d'emploi

## Istruzioni per l'uso

EASY  
HOME®

CLEANING

# 2 in 1 Akku-Staubsauger

Aspirateur à batterie 2 en 1 |

Aspirapolvere 2 in 1 a batteria



Deutsch .....	3
Français.....	31
Italiano .....	59

# Inhalt

<b>Zu dieser Bedienungsanleitung .....</b>	<b>4</b>
Zeichenerklärung.....	4
<b>Bestimmungsgemäßer Gebrauch .....</b>	<b>7</b>
<b>Sicherheitshinweise .....</b>	<b>7</b>
Sicher betreiben .....	8
Umgang mit Akkus.....	12
<b>Geräteansicht .....</b>	<b>14</b>
<b>Lieferumfang .....</b>	<b>16</b>
<b>Gerät vorbereiten .....</b>	<b>16</b>
Akku aufladen .....	17
<b>Handstaubsauger MD 18418 H verwenden.....</b>	<b>18</b>
<b>Stielstaubsauger verwenden .....</b>	<b>18</b>
Stielstaubsauger zusammensetzen .....	18
Stielstaubsauger nutzen .....	19
<b>Reinigung und Pflege .....</b>	<b>19</b>
Staubbehälter reinigen.....	20
Saugöffnungen des Stielstaubsaugers reinigen .....	21
Bürste und Bodendüse reinigen .....	21
<b>Problemlösung .....</b>	<b>23</b>
<b>Entsorgung .....</b>	<b>24</b>
<b>Technische Daten.....</b>	<b>25</b>
<b>EU-Konformitätsinformation .....</b>	<b>26</b>
<b>Serviceinformationen .....</b>	<b>27</b>
<b>Impressum .....</b>	<b>28</b>
<b>Datenschutzerklärung .....</b>	<b>29</b>

## Zu dieser Bedienungsanleitung



Vielen Dank, dass Sie sich für unser Produkt entschieden haben. Wir wünschen Ihnen viel Freude mit dem Gerät.

Lesen Sie vor Inbetriebnahme die Sicherheitshinweise aufmerksam durch. Beachten Sie die Warnungen auf dem Gerät und in der Bedienungsanleitung.

Bewahren Sie die Bedienungsanleitung immer in Reichweite auf. Wenn Sie das Gerät verkaufen oder weitergeben, händigen Sie unbedingt auch diese Bedienungsanleitung aus, da sie ein wesentlicher Bestandteil des Produktes ist.

## Zeichenerklärung

Ist ein Textabschnitt mit einem der nachfolgenden Warnsymbole gekennzeichnet, muss die im Text beschriebene Gefahr vermieden werden, um den dort beschriebenen, möglichen Konsequenzen vorzubeugen.



Dieses Signalwort bezeichnet eine Gefährdung mit einem hohen Risikograd, die, wenn sie nicht vermieden wird, den Tod oder eine schwere Verletzung zur Folge hat.



Dieses Signalwort bezeichnet eine Gefährdung mit einem mittleren Risikograd, die, wenn sie nicht vermieden wird, den Tod oder eine schwere Verletzung zur Folge haben kann.



Dieses Signalwort bezeichnet eine Gefährdung mit einem niedrigen Risikograd, die, wenn sie nicht vermieden wird, eine geringfügige oder mäßige Verletzung zur Folge haben kann.



Dieses Signalwort warnt vor möglichen Sachschäden.



Dieses Symbol gibt Ihnen nützliche Zusatzinformationen zum Zusammenbau oder zum Betrieb.



Konformitätserklärung (siehe Kapitel „EU-Konformitätsinformation“): Mit diesem Symbol markierte Produkte erfüllen die Anforderungen der EG-Richtlinien.

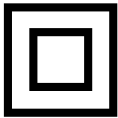

### Schutzklasse II

Elektrogeräte der Schutzklasse II sind Elektrogeräte, die durchgehend doppelte und/oder verstärkte Isolierung besitzen und keine Anschlussmöglichkeiten für einen Schutzleiter haben.



### Benutzung in Innenräumen

Geräte mit diesem Symbol sind nur für die Verwendung in Innenräumen geeignet.

### Polaritätskennzeichnung

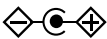

Symbol für Polarität des Gleichstromanschlusses (nach IEC 60417).

Bei Geräten mit dieser Kennzeichnung liegt der Plus-Pol innen und der Minus-Pol außen.



Hinweise in der Bedienungsanleitung beachten!



Symbol für das mitgelieferte, abnehmbare Netzteil zum Laden der Batterie

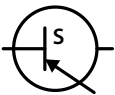

### Schaltnetzteil (elektrisch)

Ein Schaltnetzteil wandelt eine unstabilisierte Eingangsspannung in eine konstante Ausgangsspannung um.



Dieses Symbol bedeutet, dass das Steckernetzteil nicht mehr verwendet werden darf, wenn der Stecker oder die Steckkontakte beschädigt sind.



### **Transformator - kurzschlussfest**

Transformator, bei dem die Temperatur festgelegte Grenzwerte nicht überschreitet, wenn der Transformator überlastet oder kurzgeschlossen ist, und der nach dem Entfernen der Überlast oder des Kurzschlusses weiterhin alle Anforderungen dieser Norm erfüllt.



### **Geprüfte Sicherheit**

Mit diesem Symbol gekennzeichnete Produkte erfüllen die Anforderungen des Produktsicherheitsgesetzes.

**ta=35°**

Der Netzadapter ist verwendbar bis zu einer Umgebungstemperatur von 35°C.



### **Energieeffizienz Level-VI**

Die Energieeffizienz-Level sind eine Standardunterteilung der Wirkungsgrade externer und interner Netzteile. Die Energieeffizienz gibt dabei den Wirkungsgrad an und wird bis zu Level VI (effizientestes Level) unterteilt.

**IP20**

Der Netzadapter verfügt gemäß DIN EN 60529 über die Schutzart IP20, dies bedeutet:

Der Netzadapter ist geschützt:

- gegen den Zugang zu gefährlichen Teilen mit einem Finger.
- gegen Eindringen von festen Fremdkörper mit einem Durchmesser von 12,5 mm und größer

Der Netzadapter ist nicht wasserdicht.

## **Bestimmungsgemäßer Gebrauch**

Der Staubsauger dient zum Aufsaugen von trockenen Verschmutzungen wie Staub, Krümel oder Fussel von glatten Fußböden, Teppichen und Polstern im Innenbereich bzw. im Auto.

Er ist nicht für das Aufsaugen von Flüssigkeiten geeignet.

Dieses Gerät ist für die Nutzung im Privathaushalt bestimmt. Es ist nicht für den gewerblichen und industriellen Gebrauch bestimmt.

Bitte beachten Sie, dass im Falle des nicht bestimmungsgemäßen Gebrauchs die Haftung erlischt:

- Bauen Sie das Gerät nicht ohne unsere Zustimmung um und verwenden Sie keine nicht von uns genehmigten oder gelieferten Zusatzgeräte.
- Verwenden Sie nur von uns gelieferte oder genehmigte Ersatz- und Zubehörteile.
- Beachten Sie alle Informationen in dieser Bedienungsanleitung, insbesondere die Sicherheitshinweise. Jede andere Bedienung gilt als nicht bestimmungsgemäß und kann zu Personen- oder Sachschäden führen.

## **Sicherheitshinweise**

- Bewahren Sie das Gerät und das Zubehör an einem für Kinder unerreichen Platz auf.
- Dieses Gerät kann von Kindern ab 8 Jahren sowie von Personen mit reduzierten physischen, sensorischen oder mentalen Fähigkeiten oder Mangel an Erfahrung und/oder Wissen benutzt werden, wenn sie beaufsichtigt werden oder bezüglich des sicheren Gebrauchs des Gerätes unterwiesen wurden und die daraus resultierenden Gefahren verstehen.
- Kinder dürfen nicht mit dem Gerät spielen.
- Reinigung und Benutzer-Wartung dürfen nicht von Kindern ohne Beaufsichtigung durchgeführt werden.
- Kinder jünger als 8 Jahre sind vom Gerät und der Anschlussleitung fernzuhalten.



**GEFAHR!**

### **Erstickungsgefahr!**

Es besteht Erstickungsgefahr durch Verschlucken oder Einatmen von Kleinteilen oder Folien.

- Halten Sie die Verpackungsfolie von Kindern fern.

### **Sicher betreiben**



**GEFAHR!**

### **Stromschlaggefahr!**

Stromführende Teile. Es besteht die Gefahr eines elektrischen Schlags/Kurzschlusses.

- Verwenden Sie nur den mitgelieferten, abnehmbaren Netzadapter zum Aufladen des Staubsaugers.
- Laden Sie mit dem Netzadapter nur den Staubsauger und keine anderen Geräte, Akkus oder Batterien auf.
- Das Gerät darf während des Gebrauchs nicht mit dem Netzadapter verbunden sein.
- Schließen Sie das Gerät nur an eine ordnungsgemäß installierte Steckdose an. Die Netzspannung muss den technischen Daten des Gerätes entsprechen.
- Für den Fall, dass Sie das Gerät schnell vom Netz nehmen müssen, muss die Steckdose frei zugänglich sein.
- Ziehen Sie niemals am Kabel, um den Netzstecker aus der Steckdose zu ziehen.
- Verwenden Sie kein Verlängerungskabel.
- Der Netzadapter darf nur in trockenen Räumen verwendet werden.
- Verwenden Sie den Staubsauger nur in geschlossenen Räumen und setzen Sie das Gerät niemals Tropf- oder Spritzwasser aus.

- Fassen Sie das Gerät nicht mit nassen Händen an, während Sie das Gerät laden.
- Vor dem ersten Gebrauch und nach jeder Benutzung das Gerät, den Netzadapter und das Verbindungskabel auf Beschädigungen überprüfen.
- Gerät nicht in Betrieb nehmen, wenn das Gerät, der Netzadapter oder das Verbindungskabel sichtbare Schäden aufweisen.
- Schalten Sie das Gerät vor der Reinigung aus, ziehen Sie ggf. den Netzadapter aus der Steckdose und den Gerätestecker aus der Ladestation.
- Tauchen Sie niemals den Staubsauger zur Reinigung in Wasser ein.
- Wenn Sie einen Transportschaden feststellen, wenden Sie sich umgehend an den MEDION-Service.
- Auf keinen Fall selbständig Veränderungen am Gerät vornehmen oder versuchen, ein Geräteteil selbst zu öffnen und/oder zu reparieren.
- Ein beschädigtes Verbindungskabel kann nicht ersetzt werden. Wenn das Kabel oder der Netzadapter beschädigt sind, muss der Netzadapter verschrottet und durch einen Netzadapter des gleichen Typs ersetzt werden.
- Achten Sie darauf, dass das Verbindungskabel keine heißen Geräteteile oder andere Hitzequellen berührt.
- Setzen Sie das Gerät keinen extremen Bedingungen aus. Zu vermeiden sind:
  - Hohe Luftfeuchtigkeit oder Nässe
  - Extrem hohe oder tiefe Temperaturen
  - Direkte Sonneneinstrahlung
  - Offenes Feuer





**WARNUNG!**

### **Explosionsgefahr!**

Beim Aufsaugen von feuergefährlichen Flüssigkeiten oder bestimmten Feststoffen besteht Brand- oder Explosionsgefahr.

- Benutzen Sie das Gerät nicht in der Nähe von leicht entzündbaren Materialien. Saugen Sie keine scharfkantigen oder leicht entzündbaren Gegenstände und Flüssigkeiten wie z. B. Streichhölzer oder heiße Asche auf.
- Saugen Sie keinesfalls Tonerstaub (Laserdrucker, Kopierer) auf.



**VORSICHT!**

### **Gesundheitsschäden!**

Einatmen des Staubs beim Leeren des Staubbehälters kann Gesundheitsschäden oder Allergien auslösen.

- Leeren Sie den Staubbehälter im Freien direkt über einem Müllbehälter.
- Leeren Sie den Staubbehälter regelmäßig.
- Reinigen Sie den Staubfilter regelmäßig.



**VORSICHT!**

### **Verletzungsgefahr!**

Versehentliches Einschalten der Bürstenrolle kann zu Quetschungen führen.

- Vor der Reinigung der Bürstenrolle den Handstaubsauger aus dem Stielstaubsauger entnehmen.

**VORSICHT!****Verletzungsgefahr/Gefahr von Geräteschaden!**

Es besteht Verletzungsgefahr oder die Möglichkeit eines Geräteschadens durch unsachgemäße Behandlung.

- Bringen Sie Haare und Kleidungsstücke nicht in die Nähe der Ansaugöffnung.
- Benutzen Sie den Staubsauger grundsätzlich nur mit eingesetzten Filtern und Staubbehälter.
- Decken Sie die Ansaug- und Ausblasöffnungen nicht ab, um eine Überhitzung des Geräts zu vermeiden.
- Schalten Sie den Staubsauger immer aus, bevor Sie das Zubehör wechseln, den Staubbehälter leeren oder die Filter reinigen.
- Verwenden Sie das Gerät nie ohne Filtereinsätze.
- Gerät nicht in der Nähe von Hitzequellen, wie Backöfen, Heizkörpern etc., aufbewahren.
- Bei der Reinigung von Treppen besonders aufmerksam vorgehen, um einen Sturz zu vermeiden.
- Keine chemischen Produkte, Gips, Steinstaub, Zement oder ähnliches aufsaugen.

**WARNUNG!****Blendgefahr!**

- Das Licht von LED-Leuchten ist sehr grell, es besteht Blendgefahr.
- Schauen Sie nie direkt in die eingeschaltete LED-Leuchte.
- Richten Sie die Lichtstrahlen der LED-Leuchte nie direkt auf Personen oder Tiere.
- Die LED-Beleuchtung ist eingebaut und muss durch qualifiziertes Fachpersonal gewechselt werden.

- Die LED-Beleuchtung ist nicht zur Raumbelichtung geeignet.

## Umgang mit Akkus

Das Gerät enthält einen nicht entnehmbaren Lithium-Ionen-Akku.



### Explosionsgefahr!

Akkus können explodieren, wenn sie großer Hitze ausgesetzt werden.

- Werfen Sie den Akku nicht ins Feuer.
- Setzen Sie den Akku niemals übermäßiger Wärme wie durch Sonnenschein, Feuer, starkem Kunstlicht oder dergleichen aus!

### HINWEIS!

### Gefahr von Akkuscha den.

Unsachgemä ßer Umgang mit dem Akku kann zur vollständigen Zerstörung des Akkus führen.

- Vermeiden Sie starke Stöße und Erschütterungen.
- Laden Sie den Akku regelmäßig und möglichst vollständig auf. Belassen Sie den Akku nicht für längere Zeit im entladenen Zustand.
- Sollte sich das Gerät trotz aufgeladenem Akku (Betriebsleuchte ist blau) nicht mehr einschalten lassen, wenden Sie sich an den Service.
- Verwenden Sie nur den mitgelieferten, abnehmbaren Netzadapter zum Aufladen des Staubsaugers.
- Verwenden Sie keine Ladegeräte, die in irgendeiner Weise beschädigt sind.
- Bei Undichtheit des Akkus darf die Flüssigkeit nicht in Ihre Augen oder auf Ihre Haut gelangen. Sollte dies passieren, spülen Sie die entsprechenden Stellen mit einer großen Menge klaren Wassers und informieren Sie umgehend Ihren Arzt.

- Bewahren Sie den Staubsauger und die Ladestation nicht an heißen, kalten, feuchten oder schmutzigen Orten auf. Extreme Umgebungsbedingungen beeinträchtigen das Ladevermögen des Akkus.
- Laden Sie den Akku nicht über eine längere Zeit, wenn der Staubsauger nicht gebraucht wird.
- Nach längerer Lagerzeit müssen Sie den Akku eventuell mehrmals laden und entladen, um die volle Leistungsfähigkeit zu erlangen.

### **Entsorgung des Akkus**

Der Akku ist fest eingebaut und kann für die Entsorgung nicht vom Benutzer entnommen werden.

- Entsorgen Sie daher das Gerät komplett (siehe Kap. Entsorgung).

# Geräteansicht

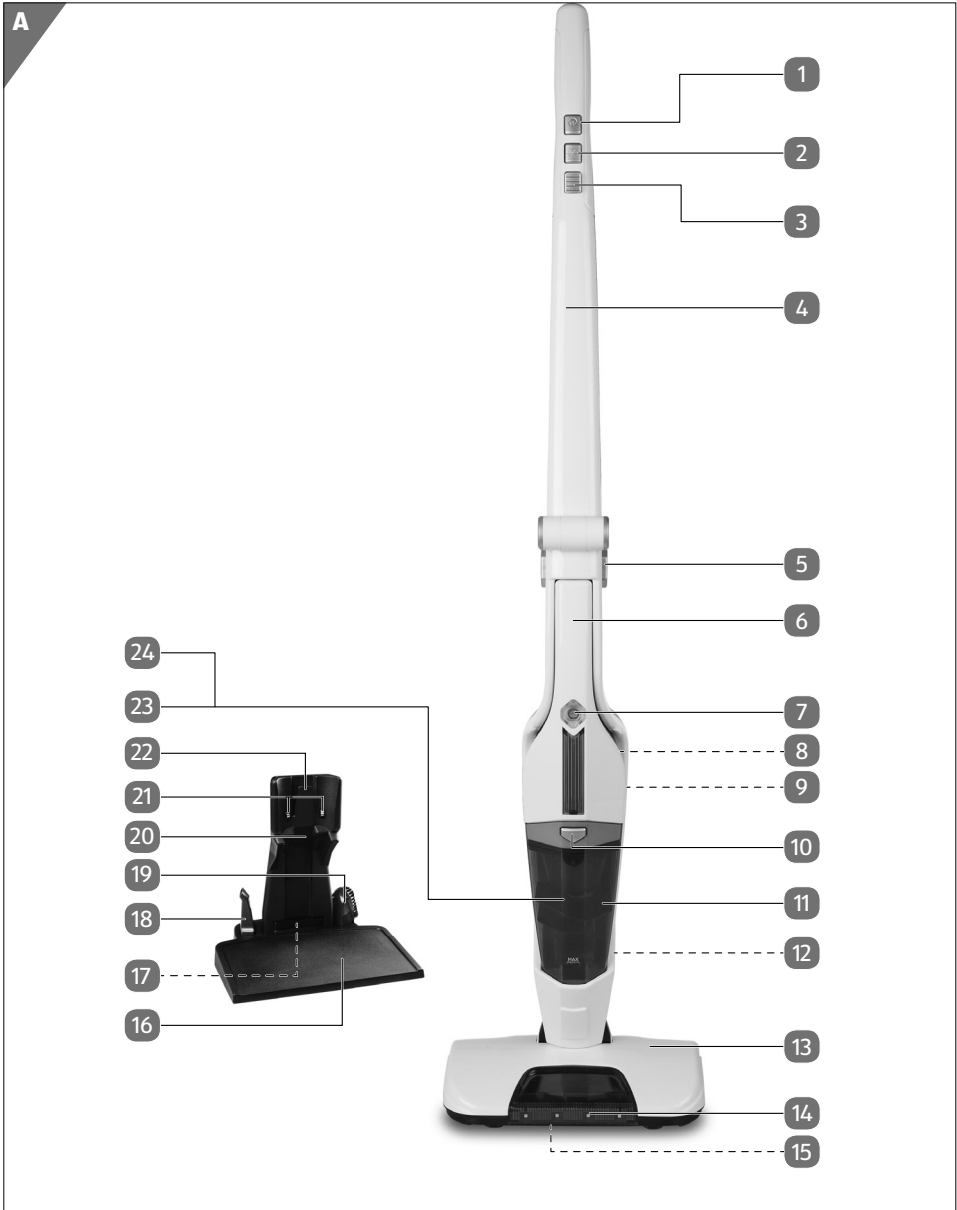

- 1 Ein-/Ausschalter für den Stielstaubsauger
- 2 +/- Taste (zur Verringerung bzw. Erhöhung der Saugleistung)
- 3 Griffentriegelung
- 4 Haltegriff
- 5 Entriegelungstasten des Handstaubsaugers (beidseitig)
- 6 Handstaubsauger MD 18418 H
- 7 Ein-/Ausschalter für den Handstaubsauger mit Ladekontroll- und Betriebs-LED
- 8 Belüftungsschlitze
- 9 Ladekontakte für den Handstaubsauger (auf der Rückseite)
- 10 Entriegelungstaste des Staubbehälters
- 11 Staubbehälter
- 12 Einrastnut für die Ladestation
- 13 Bodendüse mit Reinigungsbürste
- 14 LED-Leuchten
- 15 Sperrriegel für die Reinigungsbürste (auf der Unterseite der Bodendüse)
- 16 Bodenplatte der Ladestation
- 17 Netzadapteranschlussbuchse (nicht dargestellt, befindet sich an der Unterseite der Halterung 20)
- 18 Fugendüse
- 19 Polsterbürste
- 20 Halterung der Ladestation inkl. Netzadapteranschluss
- 21 Ladekontakte
- 22 Einrastfeder der Ladestation
- 23 Staubfilter (bereits im Staubbehälter montiert)
- 24 Grobfilter (bereits im Staubbehälter montiert)

## Lieferumfang



### Erstickungsgefahr!

Es besteht Erstickungsgefahr durch Verschlucken oder Einatmen von Kleinteilen oder Folien.

- Halten Sie die Verpackungsfolie von Kindern fern.
  - Entnehmen Sie das Produkt aus der Verpackung und entfernen Sie sämtliches Verpackungsmaterial.
  - Bitte überprüfen Sie die Vollständigkeit der Lieferung und benachrichtigen Sie uns bitte innerhalb von 14 Tagen nach dem Kauf, falls die Lieferung nicht komplett ist.

Mit dem von Ihnen erworbenen Paket haben Sie erhalten:

- Stielstaubsauger MD 18418 mit Handstaubsauger MD 18418 H
- Fugendüse
- Polsterdüse
- Netzadapter
- Ladestation (zweiteilig)
- Bedienungsanleitung inkl. Garantiedokumente

## Gerät vorbereiten

- Entfernen Sie sämtliches Verpackungsmaterial sowie Schutzaufkleber vom Gerät und Zubehör, insbesondere an den Kontakten auf der Rückseite des Handstaubsaugers. Entriegeln Sie hierzu den Handstaubsauger (Handstaubsauger MD 18418 H verwenden) und ziehen Sie die beiden Aufkleber ab
- Stecken Sie die Halterung **20** in die Bodeplatte **16**.
- Drücken Sie die Rastnase an der Bodenplatte, um die Halterung mit der Bodenplatte zu befestigen.

## Akku aufladen

Mit dem mitgelieferten, abnehmbaren Netzadapter und der Ladestation laden Sie Ihren Stielstaubsauger auf.

- Schalten Sie den Stielstaubsauger aus, bevor Sie ihn aufladen.



Um den Stielstaubsauger aufzuladen, muss der Handstaubsauger **6** im Gehäuse des Stielstaubsaugers eingerastet sein.

- Verbinden Sie den Netzadapter mit der Ladestation **16**, indem Sie den Hohlstecker in die Anschlussbuchse **17** auf der Unterseite der Ladestation stecken.

### HINWEIS!

### Beschädigungsgefahr!

Unsachgemäße Kabelführung kann zu Kabelbrüchen und Defekten am Netzadapter führen.

- Führen Sie das Kabel durch den Kabelschacht auf der Unterseite der Ladestation und dann an der Aussparung auf der Rückseite aus der Bodenplatte.
- Stellen Sie den Stielstaubsauger **4** mit Handstaubsauger in die Ladestation. Achten Sie dabei darauf, dass der Stielstaubsauger aufrecht steht und dass die Einrastnut **12** in die Einrastfeder **22** der Ladestation greift.
- Verbinden Sie den Netzstecker mit der Steckdose. Die Ladekontrollleuchte **7** leuchtet rot. Die Ladekontrollleuchte wechselt zu blau sobald der Akku vollständig geladen ist.
- Nach dem vollständigen Aufladen ziehen Sie den Stecker des Netzteils wieder aus der Steckdose und entfernen Sie den Klinkenstecker aus der Ladestation.



Laden Sie vor der ersten Verwendung des Stielstaubsaugers den Akku für mindestens 8 Stunden auf.

Laden Sie immer dann den Akku auf, wenn die Saugleistung deutlich nachlässt.

Während des Ladevorgangs kann sowohl der Stielstaubsauger als auch das Handteil nicht betrieben werden



## Handstaubsauger MD 18418 H verwenden

- Um den Handstaubsauger MD 18418 H (6) vom Stielstaubsauger (4) zu lösen, drücken Sie die Entriegelungstasten (5) (Schritt A) und heben Sie den Handstaubsauger MD 18418 H aus dem Gehäuse (Schritt B). Achten Sie darauf, dass der Handstaubsauger dabei nicht zu Boden fällt. (siehe **Abb. 1**)
- Stellen Sie sicher, dass die Grob (24) - und Staubfilter (23) passgenau im Staubbehälter (11) eingesetzt sind und der Staubbehälter am Motorblock fest sitzt. Weitere Informationen zur Montage/Demontage finden Sie im Kapitel „Staubbehälter reinigen“ auf Seite 20.
- Setzen Sie den geeigneten Saugaufsatz auf:
  - Fugendüse (18) zum Saugen von schwer zugänglichen Stellen
  - Polsterbürste (19) zur Reinigung von empfindlichen Oberflächen
- Schalten Sie den Handstaubsauger ein, indem Sie den Ein-/Ausschalter (7) drücken. Die Betriebs-LED leuchtet blau.
- Ein erneuter Druck auf den Ein-/Ausschalter schaltet den Handstaubsauger aus.

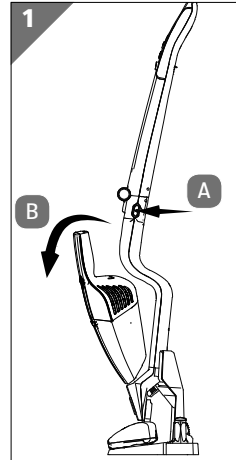

## Stielstaubsauger verwenden

### Stielstaubsauger zusammensetzen

- Setzen Sie den Handstaubsauger (6) in den Stielstaubsauger ein, in dem Sie ihn mit der Saugöffnung zuerst in den unteren Teil des Gehäuses einsetzen (Schritt A) und dann nach hinten in das Gehäuse drücken, bis der Handstaubsauger hörbar einrastet (Schritt B) (siehe **Abb. 2**)

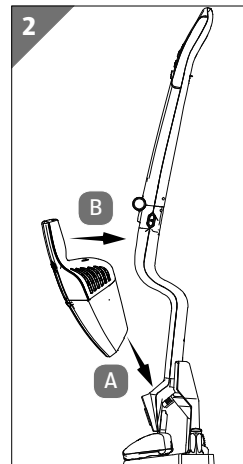

## Stielstaubsauger nutzen

- Nehmen Sie den Staubsauger aus der Ladestation, indem Sie ihn leicht schräg nach vorne positionieren und nach oben herauszuziehen. Halten Sie die Bodenplatte mit dem Fuß fest.



Achten Sie stets darauf, dass die Bodendüse plan auf dem Boden aufliegt.

- Schalten Sie den Stielstaubsauger ein, indem Sie den Ein-/Ausschalter **1** am Handgriff drücken. Die Betriebs-LED in dem Ein/Ausschalter für den Handstaubsauger **7** leuchtet blau; die LED Beleuchtung **14** der Bodendüse schaltet sich ein.  
Der Stielstaubsauger startet im Sparmodus, mit verringerter Saugleistung und längerer Laufzeit.
- Drücken Sie die +/- Taste, um in den normalen Saugmodus zu wechseln.
- Ein erneuter Druck auf die +/- Taste schaltet wieder zurück in den Sparmodus.
- Drücken Sie die Griffentriegelung **3**, um den Staubsauger auch an schwer zugänglichen Stellen, wie z. B. unter einem Schreibtisch, zu verwenden.
- Schalten Sie den Stielstaubsauger aus, indem Sie den Ein-/Ausschalter am Haltegriff erneut drücken.
- Stellen Sie den Stielstaubsauger wieder in die Ladestation, indem Sie ihn leicht schräg nach hinten positionieren und in die Ladestation einsetzen.

## Reinigung und Pflege



### Stromschlaggefahr!

Stromführende Teile. Es besteht die Gefahr eines elektrischen Schlags/Kurzschlusses.

- Schalten Sie vor jeder Reinigung das Gerät aus und ziehen Sie den Netzadapter aus der Steckdose und den Klinkenstecker aus der Ladestation.
- Leeren Sie den Staubbehälter **11**, reinigen Sie den Grob- und Staubfilter idealerweise nach jedem Einsatz, jedoch spätestens, wenn die Füllmenge des Staubbehälters die Markierung MAX erreicht hat. Reinigen Sie die Saugöffnungen bei Bedarf.

- Verwenden Sie zum Reinigen der Geräteoberfläche und des Zubehörs keine Lösungsmittel, ätzende oder gasförmige Reinigungsmittel. Wischen Sie die Oberfläche mit einem angefeuchteten Tuch ab.

### **Staubbehälter reinigen**

Wir empfehlen die Reinigung nach jedem Einsatz, um eine gleichbleibende Saugleistung zu erzielen:

Das Gerät ist ausgeschaltet.

- Nehmen Sie den Handstaubsauger MD 18418 H **6** aus dem Stielstaubsauger **4**.
- Drücken Sie auf die Entriegelungstaste **10** am Handstaubsauger MD 18418 H.
- Entfernen Sie den Staubbehälter vom Motorsockel.
- Entfernen Sie den Grob- und Staubfilter sowie den Staubbehälter, indem Sie in seine Öffnung fassen und ihn herausziehen.
- Leeren Sie den Staubbehälter über einem Mülleimer.
- Reinigen Sie den Grob- und Staubfilter sowie den Staubbehälter regelmäßig unter fließendem Wasser. Eine Reinigung mit Wasser ist nicht jedes Mal nötig. Stellen Sie den Staubbehälter nicht in die Spülmaschine!
- Wenn Staubbehälter und Filter wieder trocken sind, setzen Sie die Filter wieder ein.
- Setzen Sie den Staubbehälter auf den Motorblock auf, indem Sie ihn zunächst auf die Rastnase unten am Motorblock aufsetzen und dann zuklappen, bis die Entriegelungstaste hörbar einrastet. (siehe **Abb. 3**)

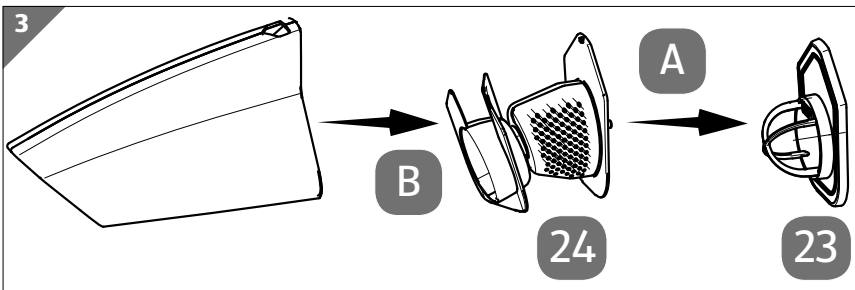

**HINWEIS!****Beschädigungsgefahr!**

Der unsachgemäße Zusammenbau der Filter und des Staubbehälters kann zur Beschädigung des Stielstaubsaugers führen.

- Stellen Sie vor Inbetriebnahme sicher, dass die Filter des Staubbehälters richtig eingesetzt sind.

**Saugöffnungen des Stielstaubsaugers reinigen**

Nach einiger Zeit kann es sein, dass sich Schmutz und Staub um die Saugöffnungen des Stielstaubsaugers ansammeln und so die Saugleistung beeinträchtigen. Um dies zu vermeiden, sollten in regelmäßigen Abständen die Saugöffnungen gereinigt werden.

- Schalten Sie das Gerät aus. Entfernen Sie den Handstaubsauger aus dem Gehäuse.
- Entfernen Sie Schmutz und Staub aus den Saugöffnungen des Stielstaubsaugers, der Bodendüse, dem Saugrohr am Stielstaubsauger sowie der Fugendüse und der Polsterbürste.



Überprüfen Sie bei einer Verstopfung ebenfalls den rückseitigen Saugschlauch. Dieser lässt sich durch einfaches Lösen der seitlichen Klemmung vom Gehäuse entfernen.

**Bürste und Bodendüse reinigen****GEFAHR!****Stromschlaggefahr!**

Stromführende Teile. Es besteht die Gefahr eines elektrischen Schlags/Kurzschlusses.

- Schalten Sie vor jeder Reinigung das Gerät aus und ziehen Sie den Netzadapter aus der Steckdose und den Klinkenstecker aus der Ladestation.
- Sie können die Bürste der Bodendüse **13** zur Reinigung entnehmen:
  1. Schalten Sie das Gerät aus.

- Schieben Sie den Sperrriegel **15** für die Reinigungsbürste in Richtung Vorderkante auf das offene Schloss-Symbol der Bodendüse und entnehmen Sie den Riegel.
  - Entnehmen Sie die Bürste, entfernen Sie grobe Flusen und reinigen Sie die Bürste unter fließendem Wasser.
  - Nach dem Trocknen in umgekehrter Reihenfolge Bürste wieder einsetzen und den Sperrriegel sichern.
- Setzen Sie den Stielstaubsauger anschließend wie oben beschrieben zusammen. (siehe **Abb. 4**)

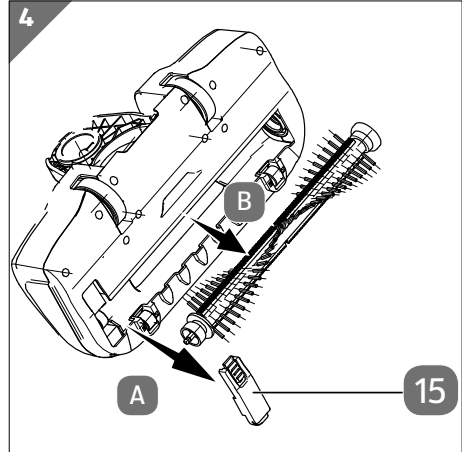

## Aufbewahrung

Stellen Sie das Gerät nach jeder Benutzung wieder in die Ladestation, so dass es immer einsatzbereit ist.

- Wenn Sie das Gerät für einen längeren Zeitraum von über vier Wochen lagern wollen, dann laden Sie das Gerät vollständig auf.
- Trennen Sie es danach vom Stromnetz. So können Sie das Gerät für mindestens drei Monate lagern. Zur Platzersparnis können Sie den Griff auch nach vorne klappen.
- Drücken Sie hierzu die Griffentriegelung **3** (Schritt A).
- Klappen Sie den Haltegriff des Stielstaubsaugers **4** komplett nach vorne. (Schritt B). (siehe **Abb. 5**)

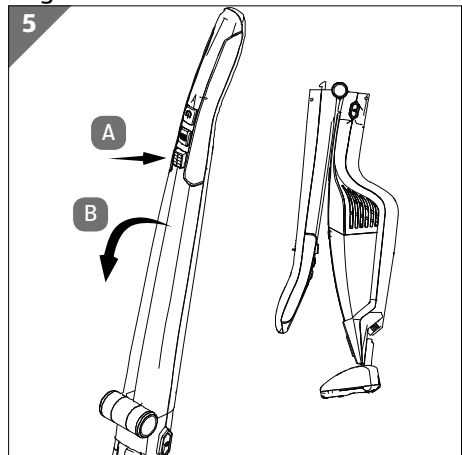

## Problemlösung

Bei einer Störung des Geräts prüfen Sie bitte zunächst, ob Sie das Problem mit Hilfe der folgenden Übersicht selbst beheben können.

Versuchen Sie auf keinen Fall, die Geräte selbst zu reparieren. Wenn eine Reparatur notwendig ist, wenden Sie sich bitte an unser Service-Center oder eine andere geeignete Fachwerkstatt.

<b>Problem</b>	<b>Behebung</b>
Der Staubsauger funktioniert nicht	– Akku nicht ausreichend aufgeladen
Die Saugkraft ist abgeschwächt	– Saugdüsen sind verstopft. Gerät ausschalten. Verstopfung entfernen. – Staubfilter ist verunreinigt. Staubfilter reinigen.
Der Staubsauger macht während des Betriebs ungewöhnliche Geräusche	– Schalten Sie den Staubsauger sofort aus. Saugdüse ist verstopft. Verstopfung entfernen.
Die Ladekontroll-LED leuchtet beim Laden nicht	– die Schutzaufkleber auf den Kontakten an der Rückseite des Handstaubsaugers sind nicht entfernt worden. Aufkleber entfernen.
Die Ladekontroll-LED blinkt rot und der Staubsauger wird nicht geladen.	– Bitte kontaktieren Sie unseren Service.
Die Beleuchtung funktioniert nicht.	– Die LED-Leuchte ist defekt. Bitte kontaktieren Sie unseren Service.

## Entsorgung



### VERPACKUNG

Ihr Gerät befindet sich zum Schutz vor Transportschäden in einer Verpackung. Verpackungen sind aus Materialien hergestellt, die umweltschonend entsorgt und einem fachgerechten Recycling zugeführt werden können.



### GERÄT

Alle mit dem nebenstehenden Symbol gekennzeichneten Altgeräte dürfen nicht im normalen Hausmüll entsorgt werden.

Entsprechend Richtlinie 2012/19/EU ist das Gerät am Ende seiner Lebensdauer einer geordneten Entsorgung zuzuführen.

Dabei werden im Gerät enthaltene Wertstoffe der Wiederverwertung zugeführt und die Belastung der Umwelt vermieden.

Geben Sie das Altgerät an einer Sammelstelle für Elektroschrott oder einem Wertstoffhof ab.

Wenden Sie sich für nähere Auskünfte an Ihr örtliches Entsorgungsunternehmen oder Ihre kommunale Verwaltung.



### Akkus

Das Gerät ist mit einem integrierten Lithium-Hochleistungsakku ausgestattet. Entsorgen Sie das Gerät am Ende seiner Lebenszeit keinesfalls über den normalen Hausmüll, sondern erkundigen Sie sich bei Ihrer örtlichen Verwaltung über Wege einer umweltgerechten Entsorgung an Sammelstellen für Elektro- und Elektronikschrott.

# Technische Daten

## Staubsauger

Modell	MD 18418
Leistung:	90 W
Saugleistung:	4 kPa (hohe Leistungsstufe) 3 kPa (niedrige Leistungsstufe)
Eingang	22,0 V, 0,5 A
Behälter-Staubkapazität:	0,5 l
Abmessungen:	26,5 x 111 x 24cm (B x H x T)
Gewicht:	2200 g

## Netzadapter

Hersteller Shenzhen Guangliyuan Electronic Co. LTD

Importeur:  
MEDION AG  
Am Zehnthof 77  
45307 Essen  
Deutschland

HR-Nummer: HRB 13274

Modell:	GLY-G37CB-220050-60 1 A
Eingang:	100 - 240V ~ 50/60Hz, 0,3A
Ausgang:	22,0 V $\overline{\text{---}}$ 0,5A $\diamond \text{---} \diamond$
Schutzklasse	II 
ta	35°C



Ausgangsleistung	11,0 W
Durchschnittliche Effizienz im Betrieb	83,6 %
Effizienz bei geringer Last (10%)	70,0 %



## EU-Konformitätsinformation

---

Leistungsaufnahme bei Nulllast 0,07 W

### **Integrierter Akku**

Modell: 18650 2200mAh 18V (5ICR19/66)

Typ: 18 V  2200 mAh (5 x 3,6V Li-Ion Zellen); 39,6Wh

Ladezeit: 4,5 - 5 Stunden

Betriebsdauer: bis zu 38 min.

## EU-Konformitätsinformation

 Hiermit erklärt die MEDION AG, dass sich dieses Gerät in Übereinstimmung mit den grundlegenden Anforderungen und den übrigen einschlägigen Bestimmungen befindet:

- EMV-Richtlinie 2014/30/EU
- Niederspannungsrichtlinie 2014/35/EU
- Öko-Design Richtlinie 2009/125/EG
- RoHS-Richtlinie 2011/65/EU

## Serviceinformationen

Sollte Ihr Gerät einmal nicht wie gewünscht und erwartet funktionieren, wenden Sie sich zunächst an unseren Kundenservice. Es stehen Ihnen verschiedene Wege zur Verfügung, um mit uns in Kontakt zu treten:

- In unserer Service-Community treffen Sie auf andere Benutzer sowie unsere Mitarbeiter und können dort Ihre Erfahrungen austauschen und Ihr Wissen weitergeben.  
Sie finden unsere Service-Community unter [community.medion.com](http://community.medion.com).
- Gerne können Sie auch unser Kontaktformular unter [www.medion.com/contact](http://www.medion.com/contact) nutzen.
- Selbstverständlich steht Ihnen unser Serviceteam auch über unsere Hotline oder postalisch zur Verfügung.

Öffnungszeiten	Multimedia-Produkte (PC, Notebook, etc.)
Mo. - Fr.: 09:00 - 19:00	☎ 0848 - 24 24 25
	Haushalt & Heimelektronik
	☎ 0848 - 24 24 26
Serviceadresse	
<b>MEDION/LENOVO Service Center</b> <b>Ilfangstrasse 6</b> <b>8952 Schlieren</b> <b>Schweiz</b>	



Diese und viele weitere Bedienungsanleitungen stehen Ihnen über das Serviceportal [www.medionservice.com](http://www.medionservice.com) zum Download zur Verfügung.

Sie können auch den nebenstehenden QR-Code scannen und die Bedienungsanleitung über das Serviceportal auf Ihr mobiles Endgerät laden.

# Impressum

Copyright © 2022

Stand: 04.08.2022

Alle Rechte vorbehalten.

Diese Bedienungsanleitung ist urheberrechtlich geschützt.

Vervielfältigung in mechanischer, elektronischer und jeder anderen Form ohne die schriftliche Genehmigung des Herstellers ist verboten.

Das Copyright liegt bei der Firma:

**MEDION AG**

**Am Zehnthof 77**

**45307 Essen**

**Deutschland**

Bitte beachten Sie, dass die oben stehende Anschrift keine Retourenanschrift ist. Kontaktieren Sie zuerst immer unseren Kundenservice.

# Datenschutzerklärung

Sehr geehrter Kunde!

Wir teilen Ihnen mit, dass wir, die MEDION AG, Am Zehnthof 77, D-45307 Essen als Verantwortlicher Ihre personenbezogenen Daten verarbeiten.

In datenschutzrechtlichen Angelegenheiten werden wir durch unseren betrieblichen Datenschutzbeauftragten, erreichbar unter MEDION AG, Datenschutz, Am Zehnthof 77, D-45307 Essen; datenschutz@medion.com unterstützt. Wir verarbeiten Ihre Daten zum Zweck der Garantieabwicklung und damit zusammenhängender Prozesse (z.B. Reparaturen) und stützen uns bei der Verarbeitung Ihrer Daten auf den mit uns geschlossenen Kaufvertrag.

Ihre Daten werden wir zum Zweck der Garantieabwicklung und damit zusammenhängender Prozesse (z.B. Reparaturen) an die von uns beauftragten Reparaturdienstleister übermitteln. Wir speichern Ihre personenbezogenen Daten im Regelfall für die Dauer von drei Jahren, um Ihre gesetzlichen Gewährleistungsrechte zu erfüllen.

Uns gegenüber haben Sie das Recht auf Auskunft über die betreffenden personenbezogenen Daten sowie auf Berichtigung, Löschung, Einschränkung der Verarbeitung, Widerspruch gegen die Verarbeitung sowie auf Datenübertragbarkeit.

Beim Auskunfts- und beim Löschungsrecht gelten jedoch Einschränkungen nach den §§ 34 und 35 BDSG (Art. 23 DS-GVO), Darüber hinaus besteht ein Beschwerderecht bei einer zuständigen Datenschutzaufsichtsbehörde (Art. 77 DS-GVO i. V. m. § 19 BDSG). Für die MEDION AG ist das die Landesbeauftragte für Datenschutz und Informationsfreiheit Nordrhein Westfalen, Postfach 200444, D-40212 Düsseldorf, [www.lidi.nrw.de](http://www.lidi.nrw.de).

Die Verarbeitung Ihrer Daten ist für die Garantieabwicklung erforderlich; ohne Bereitstellung der erforderlichen Daten ist die Garantieabwicklung nicht möglich.

---

# Sommaire

<b>À propos de ce mode d'emploi .....</b>	<b>32</b>
<b>Utilisation conforme.....</b>	<b>35</b>
<b>Consignes de sécurité .....</b>	<b>36</b>
Utilisation en toute sécurité.....	36
Manipulation des batteries.....	40
<b>Pièces de l'appareil .....</b>	<b>42</b>
<b>Contenu de l'emballage .....</b>	<b>44</b>
<b>Préparation de l'appareil .....</b>	<b>45</b>
Chargement de la batterie.....	45
<b>Utilisation de l'aspirateur à main MD 18418 H.....</b>	<b>46</b>
<b>Utilisation de l'aspirateur balai.....</b>	<b>46</b>
Assemblage de l'aspirateur balai .....	46
Utilisation de l'aspirateur balai .....	47
<b>Nettoyage et entretien.....</b>	<b>48</b>
Nettoyage du bac à poussière.....	48
Nettoyage des ouvertures d'aspiration .....	49
Nettoyage de la brosse et de la brosse plate .....	50
<b>Stockage .....</b>	<b>51</b>
<b>Dépannage rapide .....</b>	<b>52</b>
<b>Recyclage.....</b>	<b>53</b>
<b>Caractéristiques techniques.....</b>	<b>54</b>
<b>Déclaration de conformité UE .....</b>	<b>55</b>
<b>Informations relatives au service après-vente .....</b>	<b>56</b>
<b>Mentions légales .....</b>	<b>57</b>
<b>Déclaration de confidentialité .....</b>	<b>58</b>

## À propos de ce mode d'emploi



Merci d'avoir choisi notre produit. Nous vous souhaitons une bonne utilisation !

Lisez attentivement les consignes de sécurité avant de mettre l'appareil en service. Tenez compte des avertissements sur l'appareil et dans le mode d'emploi.

Conservez toujours le mode d'emploi à portée de main. Ce mode d'emploi fait partie intégrante du produit. Si vous vendez ou donnez l'appareil, remettez-le également impérativement au nouveau propriétaire.

### Explication des symboles

Si une section de texte porte l'un des symboles d'avertissement suivants, le danger qu'il décrit doit être évité afin de prévenir les éventuelles conséquences indiquées.



Ce terme signalétique désigne un risque à un degré élevé qui, si on ne l'évite pas, a comme conséquence la mort ou une grave blessure.



Ce terme signalétique désigne un risque à un degré moyen qui, si on ne l'évite pas, peut avoir comme conséquence la mort ou une grave blessure.



Ce terme signalétique désigne un risque à un degré réduit qui, si on ne l'évite pas, peut avoir comme conséquence une blessure moindre ou moyenne.



Respecter les consignes pour éviter tout dommage matériel !



Informations supplémentaires pour l'utilisation de l'appareil !



Déclaration de conformité (voir chapitre „Recyclage“) : les produits portant ce symbole respectent toutes les dispositions communautaires applicables de l'Espace économique européen.

### Classe de protection II adaptateur secteur



Les appareils électriques de la classe de protection II sont des appareils électriques comportant une isolation double et/ou renforcée continue et n'ayant pas de possibilités de raccordement pour un conducteur de protection. Le boîtier d'un appareil électrique entouré d'un matériau isolant de la classe de protection II peut constituer partiellement ou complètement l'isolation supplémentaire ou renforcée..



### Utilisation à l'intérieur

Les appareils comportant ce symbole ne doivent être utilisés qu'en intérieur.

**IP20**

Conformément à la norme DIN EN 60529, l'adaptateur est doté du type de protection IP20, ce qui signifie que :

L'adaptateur est protégé :

contre l'accès aux parties dangereuses avec un seul doigt contre la pénétration de corps étrangers solides d'un diamètre supérieur ou égal à 12,5 mm. L'adaptateur n'est pas étanche.

### Repères de polarité

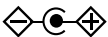

Symbole de polarité du connecteur d'alimentation en courant continu (norme CEI 60417).

Appareils portant ce symbole : intérieur plus, extérieur moins.



Respecter les consignes de la notice d'utilisation !



Symbole du bloc d'alimentation amovible fourni pour le chargement de la batterie.

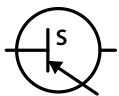

### Bloc d'alimentation (électrique)

Un bloc d'alimentation transforme une tension d'entrée instable en une tension de sortie constante.





Ce symbole signifie que le bloc d'alimentation ne doit plus être utilisé si la fiche ou les contacts mâles sont endommagés.



**Transformateur - protégé contre les courts-circuits**

Transformateur sans dépassement des valeurs limite de température définies en cas de surcharge ou de court-circuit et continuant à respecter toutes les exigences de cette norme après suppression de la surcharge ou du court-circuit.

**ta=35°**

L'adaptateur secteur peut être utilisé jusqu'à une température ambiante de 35 °C.



**Efficacité énergétique niveau VI**

Les niveaux d'efficacité énergétique sont une subdivision standard des rendements des blocs d'alimentation externes et internes. L'efficacité énergétique indique alors le rendement et est subdivisée jusqu'au niveau VI (niveau le plus efficace).

## Utilisation conforme

Cet aspirateur sert à aspirer les saletés sèches telles que poussière, miettes ou peluches sur des sols lisses, des moquettes, tapis et meubles rembourrés, à l'intérieur d'habitations ou dans des véhicules.

Il ne convient pas pour aspirer des liquides.

Cet appareil est destiné à un usage domestique. Il n'est pas destiné à une utilisation industrielle/commerciale.

Veuillez noter qu'en cas d'utilisation non conforme, la garantie est annulée :

- Ne transformez pas l'appareil sans notre accord et n'utilisez pas d'accessoires auxiliaires autres que ceux autorisés ou livrés par nos soins.
- Utilisez uniquement des pièces de rechange et accessoires fournis ou autorisés par nos soins.
- Tenez compte de toutes les informations contenues dans cette notice d'utilisation, en particulier des consignes de sécurité. Toute autre utilisation est considérée comme non conforme et peut entraîner des dommages corporels ou matériels.

## Consignes de sécurité

- Conservez l'appareil et les accessoires dans un endroit situé hors de portée des enfants.
- Ces appareils peuvent être utilisés par des enfants âgés de plus de 8 ans ainsi que par des personnes présentant des capacités physiques, sensorielles ou mentales restreintes ou manquant d'expérience et/ou de connaissances s'ils sont surveillés ou s'ils ont reçu des instructions pour pouvoir utiliser l'appareil en toute sécurité et ont compris les dangers en résultant.
- Les enfants ne doivent pas jouer avec l'appareil.
- Le nettoyage et l'entretien par l'utilisateur ne doivent pas être réalisés par des enfants, à moins qu'ils soient âgés de plus de 8 ans et qu'ils soient surveillés.
- Les enfants de moins de 8 ans doivent être tenus éloignés de l'appareil et du câble de raccordement.



**DANGER !**

### Risque de suffocation !

L'ingestion ou l'inhalation de petites pièces ou de films présente un risque de suffocation.

- Conservez le film d'emballage hors de portée des enfants.

### Utilisation en toute sécurité



**DANGER !**

### Risque d'électrocution !

Pièces conductrices de courant. Les pièces conductrices de courant présentent un risque de choc électrique/court-circuit.

- Utilisez uniquement l'adaptateur secteur amovible fourni pour recharger l'aspirateur.

- Chargez uniquement l'aspirateur et non d'autres appareils, piles ou batteries.
- L'appareil ne doit pas être raccordé à l'adaptateur secteur pendant son utilisation.
- Branchez l'appareil uniquement sur une prise de courant réglementaire. La tension secteur doit correspondre à celle indiquée dans les caractéristiques techniques de l'appareil.
- La prise doit rester accessible s'il devait s'avérer nécessaire de débrancher rapidement l'appareil.
- Ne tirez jamais sur le cordon pour débrancher la fiche de la prise de courant.
- N'utilisez pas de rallonge.
- Utilisez l'adaptateur secteur uniquement dans des pièces sèches.
- Utilisez l'aspirateur uniquement dans des pièces fermées et ne l'exposez jamais à des gouttes d'eau ou à des éclaboussures.
- Ne touchez pas l'appareil avec les mains mouillées pendant que vous le rechargez.
- Avant la première mise en service et après chaque utilisation, vérifiez l'état de l'appareil, de l'adaptateur secteur et du câble de raccordement.
- Ne mettez en aucun cas l'appareil en marche si vous constatez des dommages visibles sur l'appareil, l'adaptateur secteur ou le câble de raccordement.
- Éteignez l'appareil avant de le nettoyer, débranchez le cas échéant l'adaptateur secteur de la prise de courant et la fiche de l'appareil de la station de charge.
- Ne plongez jamais l'aspirateur dans l'eau pour le nettoyer.
- Si vous constatez un dommage causé lors du transport, contactez immédiatement le SAV Medion.
- Ne modifiez en aucun cas vous-même l'appareil et n'essayez pas d'ouvrir et/ou de réparer vous-même une quelconque pièce de l'appareil.

- Un câble de raccordement endommagé ne peut pas être remplacé. Si le câble ou l'adaptateur secteur est endommagé, l'adaptateur secteur doit être recyclé et remplacé par un adaptateur secteur du même type.
- Veillez à ce que le câble de raccordement n'entre pas en contact avec des parties chaudes de l'appareil ou d'autres sources de chaleur.
- N'exposez pas l'appareil à des conditions extrêmes. À éviter :
  - humidité de l'air élevée ou contact avec des liquides,
  - températures extrêmement hautes ou basses,
  - rayonnement direct du soleil,
  - feu nu.



### **Risque d'explosion !**

L'aspiration de liquides inflammables ou de certaines substances solides présente un risque d'incendie ou d'explosion.

- N'utilisez pas l'appareil à proximité de matériaux facilement inflammables. N'aspirez pas d'objets à arêtes contondantes ou facilement inflammables tels que des allumettes ou des cendres chaudes ni de liquides facilement inflammables.
- N'aspirez en aucun cas de poussière de toner (imprimante laser, photocopieuse).



### **Dangers pour la santé !**

L'inhalation de poussière lors du vidage du bac à poussière peut nuire à votre santé ou provoquer des allergies.

- Videz le bac à poussière en plein air directement au-dessus d'une poubelle.
- Videz régulièrement le bac à poussière.

- Nettoyez régulièrement le filtre à poussière.



### **Risque de blessure !**

La mise en marche accidentelle de la brosse à rouleau peut entraîner un écrasement.

- Avant le nettoyage de la brosse à rouleau, l'aspirateur à main doit être retiré de l'aspirateur balai.



### **Risque de blessure/risque de dommage de l'appareil !**

Toute manipulation incorrecte présente un risque de blessure ou peut endommager l'appareil.

- Veillez à toujours conserver une distance suffisante entre vos cheveux ou vêtements et l'ouverture d'aspiration.
- Utilisez toujours l'aspirateur uniquement avec les filtres et le bac à poussière correctement insérés.
- Ne recouvrez pas les ouvertures d'aspiration et de soufflage afin d'éviter toute surchauffe de l'appareil.
- Éteignez toujours l'aspirateur avant de changer d'accessoire, de vider le bac à poussière ou de nettoyer les filtres.
- N'utilisez jamais l'appareil sans les filtres.
- Ne rangez pas l'appareil à proximité de sources de chaleur telles que fours, radiateurs, etc.
- Soyez particulièrement prudent lorsque vous aspirez des escaliers afin d'éviter de tomber et de vous blesser.
- N'aspirez pas de produits chimiques, plâtre, poussière de pierre, ciment ou similaire.



**AVERTISSEMENT !**

**Risque d'éblouissement !**

- La lumière des lampes LED est très intense, ce qui présente un risque d'éblouissement.
- Ne regardez jamais directement dans la lumière LED lorsqu'elle est allumée.
- Ne dirigez jamais le rayon lumineux des lampes LED directement vers une personne ou un animal.
- L'éclairage LED est installé de manière fixe et doit être remplacé par un personnel qualifié uniquement.
- L'éclairage LED n'est pas conçu pour l'éclairage des pièces.

**Manipulation des batteries**

L'appareil contient une batterie lithium-ion qui ne peut être retirée.



**AVERTISSEMENT !**

**Risque d'explosion !**

Les batteries peuvent exploser sous l'effet d'une forte chaleur.

- Ne jetez pas la batterie au feu.
- N'exposez jamais la batterie à une chaleur excessive, p. ex. rayonnement solaire, feu, puissante lumière artificielle ou similaire !

**REMARQUE !**

**Risque de dommage de la batterie.**

Toute manipulation incorrecte de la batterie peut avoir pour effet sa destruction complète.

- Évitez tout choc brutal et toute secousse.

- Chargez régulièrement la batterie, et si possible toujours complètement. Ne laissez pas la batterie déchargée pendant une période prolongée.
- Si l'appareil ne se met plus en marche malgré une batterie chargée (voyant de fonctionnement bleu), adressez-vous au SAV.
- Utilisez uniquement l'adaptateur secteur amovible fourni pour recharger l'aspirateur.
- Ne démontez pas la batterie et ne la transformez pas. Vous risqueriez de vous blesser aux mains/doigts, ou le liquide qui se trouve à l'intérieur de la batterie pourrait entrer en contact avec vos yeux ou votre peau. Si cela devait se produire, rincez les parties affectées abondamment à l'eau claire et consultez immédiatement un médecin.
- Ne rangez pas l'aspirateur et la station de charge dans des endroits chauds ou froids. Les températures extrêmes nuisent à la capacité de charge de la batterie.

### **Recyclage de la batterie**

La batterie fait partie intégrante de l'appareil et ne peut en aucun cas être retirée de l'appareil par l'utilisateur.

- Veuillez par conséquent recycler l'appareil dans son intégralité (voir chap. « Recyclage »).



## Pièces de l'appareil

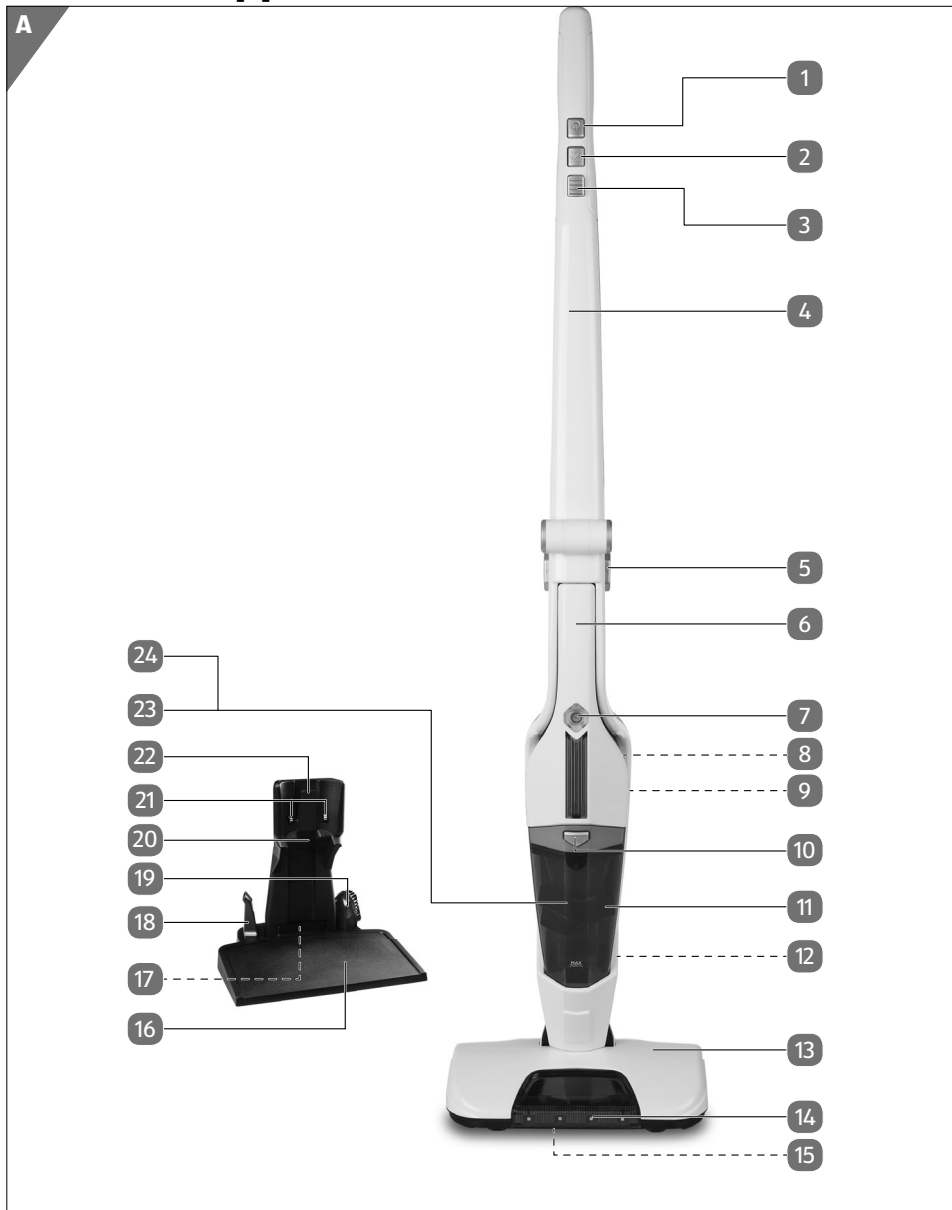

- 1 Bouton marche/arrêt pour l'aspirateur balai
- 2 Bouton ECO (pour réduire ou augmenter la puissance d'aspiration)
- 3 Déverrouillage de la poignée
- 4 Poignée
- 5 Déverrouillage de l'aspirateur à main
- 6 Aspirateur à main
- 7 Bouton marche/arrêt pour l'aspirateur à main avec LED de contrôle de charge et de fonctionnement
- 8 Fentes d'aération
- 9 Contacts de chargement pour l'aspirateur à main (face arrière)
- 10 Touche de déverrouillage du bac à poussière
- 11 Bac à poussière avec un filtre à grosses particules et à poussière
- 12 Rainure d'enclenchement pour la station de charge
- 13 Brosse plate avec brosse de nettoyage
- 14 Éclairage LED
- 15 Système de verrouillage pour la brosse de nettoyage (partie inférieure de la brosse plate)
- 16 Socle de la station de charge
- 17 Prise pour adaptateur secteur (non représentée, se trouve sur la partie inférieure du Support 20)
- 18 Embout suceur
- 19 Brosse d'ameublement
- 20 Support de la station de charge avec prise pour adaptateur secteur
- 21 Contacts de chargement
- 22 Ressort d'enclenchement de la station de charge
- 23 Filtre à poussière (meilleure représentation à la figure D)
- 24 Filtre grossier (meilleure représentation à la figure D)

## Contenu de l'emballage



### Risque de suffocation !

L'ingestion ou l'inhalation de petites pièces ou de films présente un risque de suffocation.

- Conservez le film d'emballage hors de portée des enfants.
- Retirez le produit de l'emballage et ôtez tous les autres matériaux d'emballage.
- Veuillez vérifier l'intégralité de la livraison et nous signaler toute livraison incomplète dans les 14 jours suivant l'achat.

Le produit que vous avez acheté comprend :

- Aspirateur balai MD 18418 avec aspirateur à main MD 18418 H
- Embout suceur
- Brosse d'ameublement
- Adaptateur secteur
- Station de charge
- Notice d'utilisation et documents de garantie

## Préparation de l'appareil

- Retirez tous les matériaux d'emballage ainsi que l'autocollant de protection de l'appareil et des accessoires, notamment au niveau des contacts à l'arrière de l'aspirateur à main. Pour ce faire, déverrouillez l'aspirateur à main (voir Utilisation de l'aspirateur à main MD 18418 H) et retirez les deux autocollants.
- Insérez le support **20** dans le socle **16** .
- Appuyez sur l'ergot de verrouillage pour fixer le support au socle.

## Chargement de la batterie

Chargez votre aspirateur balai avec l'adaptateur secteur amovible et la station de charge fournis

- Éteignez l'aspirateur balai avant de le charger.



Pour charger l'aspirateur balai, l'aspirateur à main doit être enclenché dans le boîtier de la base.

- Reliez l'adaptateur secteur à la station de charge en insérant le connecteur cylindrique dans le port **17** situé sous la station de charge.

### REMARQUE !

## Risque de dommage !

Un passage de câble non conforme peut entraîner des ruptures de câbles et des dommages de l'adaptateur secteur.

- Passez le câble par le passe-câbles sous la station de charge puis dans l'évidement à l'arrière du socle.
- Placez l'aspirateur balai **4** dans la station de charge avec l'aspirateur à main **6**. Veillez à ce que l'aspirateur balai soit en position verticale et que la rainure d'enclenchement **12** de la poignée s'accroche au ressort d'enclenchement **22** de la station de charge.
- Branchez la fiche d'alimentation sur une prise de courant. Le voyant de contrôle de charge **7** s'allume en rouge. Le voyant de contrôle de charge s'allume en bleu dès que la batterie est entièrement chargée.
- Débranchez alors la fiche de l'adaptateur secteur de la prise et retirez le connecteur jack de la station de charge.



Avant d'utiliser l'aspirateur balai pour la première fois, chargez la batterie pendant au moins 8 heures.

Rechargez toujours la batterie lorsque vous constatez une forte diminution de la puissance d'aspiration.

Au cours du chargement, ni l'aspirateur balai ni l'aspirateur à main ne peuvent être utilisés.

## Utilisation de l'aspirateur à main MD 18418 H

- Pour détacher l'aspirateur à main (6) de l'aspirateur balai (4), appuyez sur la touche de déverrouillage (3) (étape A), puis retirez l'aspirateur à main du boîtier (étape B). Veillez ici à ce que l'aspirateur à main ne tombe pas sur le sol. (Fig. 1)
- Vérifiez que le boîtier de filtre (24) et le filtre à poussière (23) sont parfaitement insérés dans le bac à poussière (11) et que ce dernier est solidement fixé sur le bloc moteur.
- Mettez l'embout d'aspiration approprié en place :
  - Embout suceur (18) pour aspirer les endroits difficilement accessibles.
  - Brosse d'ameublement (19) pour le nettoyage des surfaces sensibles.
- Mettez l'aspirateur à main en marche en appuyant sur le bouton marche/arrêt (1).
- Appuyez à nouveau sur le bouton marche/arrêt pour éteindre l'aspirateur à main.

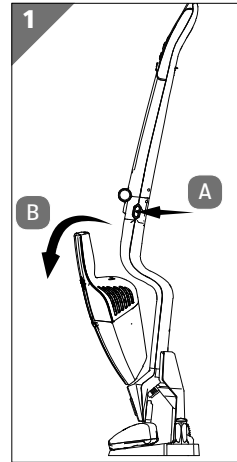

## Utilisation de l'aspirateur balai

### Assemblage de l'aspirateur balai

- Insérez l'aspirateur à main (6) dans l'aspirateur balai en l'insérant avec l'ouverture d'aspiration en premier dans la partie inférieure du boîtier (étape A), puis en l'appuyant vers l'arrière dans le boîtier jusqu'à ce que l'aspirateur à main s'encliquette (étape B). (Fig. 2)

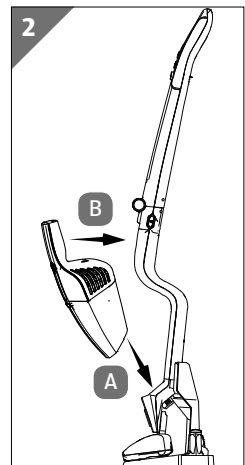

## Utilisation de l'aspirateur balai

- Retirez l'aspirateur de la station de charge en le positionnant légèrement en biais vers l'avant et en le faisant sortir vers le haut.



Veillez toujours à ce que la buse de sol repose à plat sur le sol.

- Mettez l'aspirateur balai en marche en appuyant sur le bouton marche/arrêt **1** sur la poignée. La LED de fonctionnement située dans le bouton marche/arrêt pour l'aspirateur à main **7** s'allume en bleu et l'éclairage LED **14** de la buse de sol s'éteint.  
L'aspirateur balai démarre en mode Économiseur, avec une puissance d'aspiration réduite et un programme de plus longue durée.
- Appuyez sur la touche +/- pour passer en mode Aspiration normale.
- Appuyez à nouveau sur la touche +/- pour repasser en mode Économiseur.
- Éteignez l'aspirateur balai en appuyant à nouveau sur le bouton marche/arrêt sur la poignée.
- Remplacez l'aspirateur balai dans la station de charge en le positionnant légèrement en biais vers l'arrière et en le remettant dans la station de charge.

## Nettoyage et entretien



**DANGER !**

### Risque d'électrocution !

Pièces conductrices de courant. Les pièces conductrices de courant présentent un risque de choc électrique/court-circuit.

- Avant chaque nettoyage, éteignez l'appareil et débranchez l'adaptateur secteur de la prise de courant et la fiche de l'appareil de la station de charge.
- Videz le bac à poussière (11) et nettoyez le filtre à poussière idéalement après chaque utilisation. Nettoyez si nécessaire les ouvertures d'aspiration.
- N'utilisez ni solvants ni produits d'entretien corrosifs ou gazeux pour nettoyer la surface de l'appareil et les accessoires. Essuyez simplement la surface avec un chiffon humide.

### Nettoyage du bac à poussière

Nous recommandons de vider le bac à poussière et de nettoyer le filtre après chaque utilisation. Procédez alors comme suit :

L'appareil doit être éteint.

- Enlevez l'aspirateur à main (6) de l'aspirateur balai (4).
- Appuyez sur la touche de déverrouillage (10) de l'appareil à main.
- Enlevez le bac à poussière du bloc moteur.
- Enlevez le filtre à grosses particules et à poussière en le saisissant dans son ouverture et en le tirant. (Fig. 3)

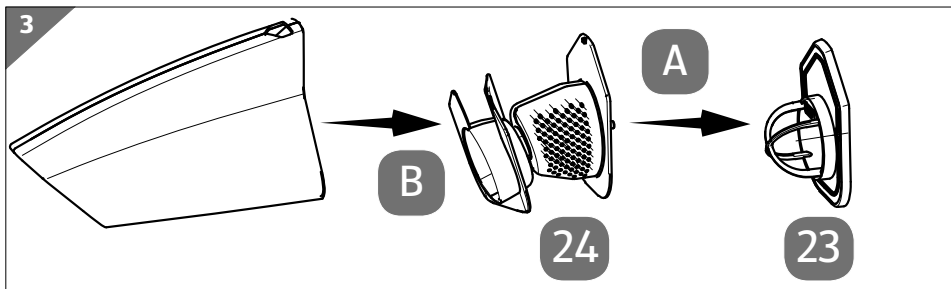

- Videz le bac à poussière au-dessus d'une poubelle.

- Nettoyez le filtre à grosses particules et à poussière régulièrement à l'eau courante. Un nettoyage à l'eau n'est pas nécessaire à chaque fois. Ne passez pas le bac à poussière au lave-vaisselle !
- Une fois le bac à poussière et le filtre de nouveau secs, remettez le filtre en place.
- Mettez le bac à poussière sur le bloc moteur en le plaçant tout d'abord sur l'ergot de retenue en bas du bloc moteur puis en le rabattant jusqu'à ce que la touche de déverrouillage s'enclenche distinctement.

## REMARQUE !

### Risque de dommage !

Un assemblage non conforme du filtre à poussière et du bac à poussière risque d'endommager l'aspirateur balai.

- Vérifiez avant d'allumer l'aspirateur si le filtre à poussière du bac à poussière est correctement inséré.

### Nettoyage des ouvertures d'aspiration

Il se peut qu'au bout d'un certain temps, des saletés et de la poussière s'accumulent autour des ouvertures d'aspiration, ce qui réduit la puissance d'aspiration. Pour l'éviter, nettoyez donc régulièrement les ouvertures d'aspiration.

- Éteignez l'appareil. Retirez l'aspirateur à main de la poignée.
- Retirez les saletés et poussières des ouvertures d'aspiration de l'aspirateur à main, de la brosse plate, du tube d'aspiration de l'aspirateur balai ainsi que de l'embout suceur et de la brosse d'ameublement.



En cas d'obstruction, vérifiez également le flexible d'aspiration à l'arrière. Celui-ci peut être retiré du boîtier en déverrouillant simplement le dispositif de serrage latéral.



## Nettoyage de la brosse et de la brosse plate



**DANGER !**

### Risque d'électrocution !

Pièces conductrices de courant. Les pièces conductrices de courant présentent un risque de choc électrique/court-circuit.

- Avant chaque nettoyage, éteignez l'appareil et débranchez l'adaptateur secteur de la prise de courant et la fiche de l'appareil de la station de charge.

Vous pouvez retirer la brosse du pied de l'aspirateur **13** pour la nettoyer :

- Éteignez l'appareil.
- Poussez le système de verrouillage **15** de la brosse de nettoyage vers le bord avant de la buse de sol avec le symbole de cadenas ouvert et soulevez le verrou.
- Après nettoyage, remplacez la brosse et la languette dans l'ordre inverse et sécurisez le système de verrouillage.
- Assemblez ensuite l'aspirateur balai comme décrit plus haut. **(Fig. 4)**

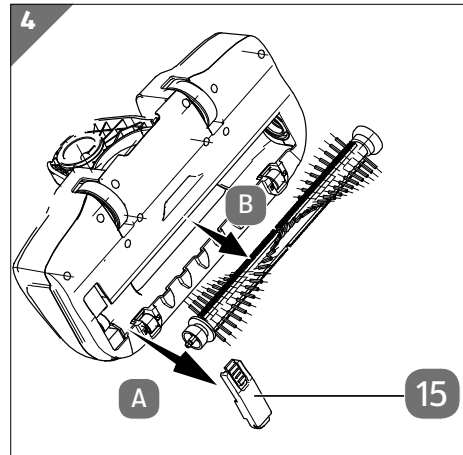

## Stockage

Après chaque utilisation, replacez l'aspirateur sur la station de charge afin qu'il soit toujours prêt à l'emploi.

- Si vous n'utilisez pas votre appareil pendant une période de plus de quatre semaines, chargez entièrement votre appareil.
- Débranchez ensuite l'appareil du réseau électrique.

L'appareil peut être stocké ainsi pendant au moins trois mois. Pour gagner de la place, vous pouvez même rabattre la poignée vers l'avant.

- Pour ce faire, appuyez sur la touche de déverrouillage (étape A).
- Rabattez complètement la poignée de l'aspirateur balai **4** vers l'avant (étape B). (**Fig. 5**)

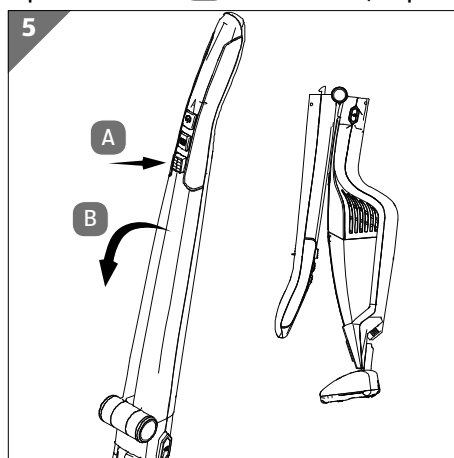

## Dépannage rapide

En cas de problème avec l'appareil, vérifiez tout d'abord si vous pouvez y remédier vous-même à l'aide du tableau suivant.

N'essayez en aucun cas de réparer vous-même l'appareil. Si une réparation s'avère nécessaire, veuillez vous adresser à notre SAV ou à un autre atelier spécialisé.

<b>Problème</b>	<b>Solution</b>
L'aspirateur ne fonctionne pas.	<ul style="list-style-type: none"><li>- La batterie n'est pas suffisamment chargée.</li></ul>
L'aspiration est moins puissante.	<ul style="list-style-type: none"><li>- Les embouts d'aspiration sont bouchés. Éteignez l'appareil. Éliminez ce qui bouche l'embout suceur.</li><li>- Le filtre à poussière est sale. Nettoyez le filtre à poussière.</li></ul>
Le voyant de charge ne s'allume pas pendant la charge.	<ul style="list-style-type: none"><li>- les autocollants de protection des contacts à l'arrière n'ont pas été retirés. Retirez les autocollants.</li></ul>
Le voyant de charge clignote en rouge et l'aspirateur ne se recharge pas.	<ul style="list-style-type: none"><li>- Veuillez contacter notre service.</li></ul>
L'aspirateur fait des bruits inhabituels en fonctionnant.	<ul style="list-style-type: none"><li>- Éteignez immédiatement l'aspirateur. L'embout suceur est bouché. Éliminez ce qui bouche l'embout suceur.</li></ul>
L'éclairage ne fonctionne pas.	<ul style="list-style-type: none"><li>- Les lampes LED sont défectueuses. Veuillez contacter notre service.</li></ul>

# Recyclage



## Emballage

L'appareil est placé dans un emballage afin de le protéger contre tout dommage pendant le transport. Les emballages sont des matières premières et peuvent être recyclés ou réintégrés dans le circuit des matières premières.



## Appareil

Il est interdit d'éliminer des appareils usagés avec les déchets ménagers.

Conformément à la Directive 2012/19/UE, l'appareil doit être éliminé de manière réglementaire une fois arrivé en fin de cycle de vie.

Les matériaux recyclables contenus dans l'appareil seront recyclés, respectant ainsi l'environnement.

L'appareil est équipé d'une batterie intégrée. Une fois l'appareil arrivé en fin de vie, ne le jetez en aucun cas avec les déchets domestiques. Renseignez-vous auprès de votre municipalité concernant les solutions pour un recyclage respectueux de l'environnement dans des centres de collecte des déchets électriques et électroniques.



## Batteries





L'appareil est équipé d'une batterie lithium haute performance intégrée. Une fois l'appareil arrivé en fin de vie, ne le jetez en aucun cas avec les déchets domestiques. Renseignez-vous auprès de votre municipalité concernant les solutions pour un recyclage respectueux de l'environnement dans des centres de collecte des déchets électriques et électroniques.

## Caractéristiques techniques

### Aspirateur

Modèle :	MD 18418
Puissance :	90 W
Puissance d'aspiration :	4 kPa (niveau de puissance élevé) 3 kPa (niveau de puissance bas)
Entrée :	22,0 V, 0,5 A
Capacité du bac à poussière :	0,5 l
Dimensions :	26,5 x 111 x 24 cm (l x H x P)
Poids :	2 200 g

### Adaptateur secteur

Fabricant	Shenzhen Guangliyuan Electronic Co. LTD
Importateur:	MEDION AG
	Am Zehnthof 77
	45307 Essen
	Allemagne
	Numéro RCS: HRB 13274
Modèle :	GLY-G37CB-220050-60 1 A
Entrée :	100-240 V~50/60 Hz, 0,3A
Sortie :	22,0 V CC  0,5A   
Classe de protection :	II 
ta	35°C
Puissance de sortie	11,0 W
Efficacité moyenne en fonctionnement	83,6 %
Efficacité à charge faible (10 %)	70,0 %

Consommation à charge 0,07 W  
nulle

### **Batterie intégrée**

Modèle: 18650 2200mAh 18V (5ICR19/66)

Type : 18 V  2 200 mAh (5 cellules Li-Ion 3,6 V); 39,6Wh

Temps de charge : 4,5 à 5 heures

Autonomie : Jusqu'à 38 minutes

## **Déclaration de conformité UE**



Par la présente, la société MEDION AG déclare que cet appareil est conforme aux exigences essentielles et autres dispositions pertinentes :

- Directive CEM 2014/30/UE
- Directive « Basse tension » 2014/35/UE
- Directive sur l'écoconception 2009/125/CE
- Directive RoHS 2011/65/UE

## Informations relatives au service après-vente

Si votre appareil ne fonctionne pas de la manière dont vous le souhaitez, veuillez d'abord vous adresser à notre service après-vente. Vous disposez des moyens suivants pour entrer en contact avec nous :

- Au sein de notre Service Community, vous pouvez discuter avec d'autres utilisateurs ainsi qu'avec nos collaborateurs pour partager vos expériences et vos connaissances.  
Vous pouvez accéder à notre Service Community ici : <http://community.medion.com>.
- Vous pouvez également utiliser notre formulaire de contact disponible ici : [www.medion.com/contact](http://www.medion.com/contact).
- Notre équipe du service après-vente se tient également à votre disposition via notre assistance téléphonique ou par courrier.

<b>Horaires d'ouverture</b>	<b>Produits multimédia (PC, notebook, etc.)</b>
Lun - Ven : 7h00 à 23h00	☎ 0848 - 24 24 25
Sam/Dim : 10h00 à 18h00	<b>Électroménager et électronique grand public</b>
	☎ 0848 - 24 24 26
<b>Adresse du service après-vente</b>	
<b>MEDION/LENOVO Service Center</b>	
<b>Ifangstrasse 6</b>	
<b>8952 Schlieren</b>	
<b>Suisse</b>	



La présente notice d'utilisation et bien d'autres sont disponibles au téléchargement sur le portail du SAV [www.medionservice.com](http://www.medionservice.com).

Vous pouvez également scanner le code QR ci-contre pour charger la notice d'utilisation sur un appareil mobile via le portail de service.

## Mentions légales

Copyright © 2022

Date : 04.08.2022

Tous droits réservés.

La présente notice d'utilisation est protégée par les droits d'auteur.

Toute reproduction sous forme mécanique, électronique ou sous toute autre forme que ce soit est interdite sans l'autorisation préalable écrite du fabricant.

L'entreprise suivante possède les droits d'auteur :

**MEDION AG**

**Am Zehnthof 77**

**45307 Essen**

**Allemagne**

Veillez noter que l'adresse ci-dessus n'est pas celle du service des retours. Contactez toujours notre service après-vente d'abord.



---

# Déclaration de confidentialité

Chère cliente, cher client,

Nous vous informons que nous, MEDION AG, Am Zehnthof 77, D-5307 Essen, sommes responsables du traitement de vos données personnelles.

En matière de protection des données, nous sommes assistés par le délégué à la protection des données personnelles de notre entreprise, que vous pouvez contacter à l'adresse MEDION AG, Datenschutz, Am Zehnthof 77, D-45307 Essen ; datenschutz@medion.com. Nous traitons vos données dans le cadre du déroulement de la garantie et des processus connexes (p. ex. des réparations) et basons le traitement de vos données sur le contrat de vente que nous avons conclu.

Nous transmettons vos données aux prestataires de services de réparation que nous avons mandatés dans le cadre du déroulement de la garantie et des processus connexes (p. ex. des réparations). En règle générale, nous conservons vos données personnelles pendant une durée de trois ans afin de respecter vos droits de garantie légaux.

Vous avez le droit d'obtenir des informations sur les données personnelles vous concernant ainsi que de les faire rectifier, supprimer, limiter leur traitement, vous opposer à leur traitement et à leur transmission.

Toutefois, les droits d'information et de suppression sont soumis à des restrictions en vertu des §§ 34 et 35 des dispositions légales allemandes spéciales en matière de protection des données conformément à la loi fédérale allemande sur la protection des données (BDSG) (art. 23 GDPR), et il existe également un droit de recours auprès d'une autorité de surveillance compétente en matière de protection des données (art. 77 GDPR en relation avec le § 19 des dispositions légales allemandes spéciales en matière de protection des données conformément à la loi fédérale allemande sur la protection des données (BDSG)). En cas de recours auprès de MEDION AG, adressez-vous au responsable de la protection des données et de la liberté d'information de Rhénanie-du-Nord-Westphalie, Postfach 200444, D-40212 Düsseldorf, [www.idi.nrw.de](http://www.idi.nrw.de).

Le traitement de vos données est nécessaire pour le déroulement de la garantie ; sans la mise à disposition des données nécessaires, le déroulement de la garantie n'est pas possible.

# Sommario

<b>Informazioni relative al presente manuale</b> .....	<b>61</b>
<b>Utilizzo conforme</b> .....	<b>63</b>
<b>Indicazioni di sicurezza</b> .....	<b>64</b>
Utilizzo sicuro .....	65
Utilizzo delle batterie ricaricabili .....	68
<b>Parti dell'apparecchio</b> .....	<b>70</b>
<b>Contenuto della confezione</b> .....	<b>72</b>
<b>Preparare l'apparecchio</b> .....	<b>73</b>
Caricamento della batteria .....	73
<b>Utilizzo dell'unità portatile MD 18418 H</b> .....	<b>74</b>
<b>Utilizzare l'aspirapolvere a bastone</b> .....	<b>75</b>
Assemblaggio dell'aspirapolvere a bastone.....	75
Messa in funzione dell'aspirapolvere a bastone .....	75
<b>Pulizia e manutenzione</b> .....	<b>76</b>
Pulire il contenitore della polvere.....	76
Pulire le aperture di aspirazione.....	77
Pulire la spazzola e la bocchetta per pavimenti .....	77
<b>Conservazione</b> .....	<b>78</b>
<b>Risoluzione dei problemi</b> .....	<b>79</b>
<b>Smaltimento</b> .....	<b>80</b>
<b>Dati tecnici</b> .....	<b>81</b>
<b>Informazioni sulla conformità EU</b> .....	<b>82</b>
<b>Informazioni relative al servizio di assistenza</b> .....	<b>83</b>
<b>Note legali</b> .....	<b>84</b>
<b>Informativa sulla protezione dei dati personali</b> .....	<b>85</b>

---

## Informazioni relative al presente manuale



La ringraziamo per l'acquisto di questo prodotto. Ci auguriamo che possa trarne profitto.

Prima di mettere in funzione il dispositivo, legga attentamente le indicazioni di sicurezza. Osservi le avvertenze riportate sul dispositivo e nelle istruzioni per l'uso.

Tenga le istruzioni per l'uso sempre a portata di mano. Esse sono parte integrante del prodotto e, in caso di vendita o cessione del dispositivo, devono essere consegnate al nuovo proprietario.

### Legenda

Quando un paragrafo è contrassegnato da uno dei seguenti simboli di avvertimento, per prevenire le possibili conseguenze descritte è necessario evitare il pericolo indicato nel testo.



Questa parola di segnalazione indica un pericolo con un elevato livello di rischio che, se non viene evitato, porta a conseguenze letali o a gravi ferite.



Questa parola di segnalazione indica un pericolo con un livello di rischio medio che, se non viene evitato, può avere conseguenze letali o causare gravi ferite.



Questa parola di segnalazione indica un pericolo con un livello di rischio basso che, se non viene evitato, può causare ferite medie o lievi.



Questa parola di segnalazione avverte di possibili danni alle cose!



Questo simbolo fornisce utili informazioni supplementari sul montaggio o sull'utilizzo.



Dichiarazione di conformità (vedere capitolo “Informazioni sulla conformità EU”): i prodotti contrassegnati da questo simbolo soddisfano i requisiti delle direttive CE.

### **Classe di protezione II alimentatore**

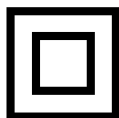

Gli apparecchi elettrici con classe di protezione II possiedono un isolamento continuo doppio e/o rinforzato e non hanno possibilità di collegamento per un conduttore di protezione. Il rivestimento di un apparecchio elettrico in involucro isolante con classe di protezione II può costituire in tutto o in parte l'isolamento doppio o rinforzato.



### **Utilizzo in ambienti interni**

Gli apparecchi con questo simbolo sono idonei esclusivamente all'utilizzo in ambienti interni.

L'adattatore presenta il grado di protezione IP20 in conformità alla norma DIN EN 60529.

L'adattatore è quindi protetto:

**IP20**

contro l'accesso a parti pericolose con un dito;

contro la penetrazione di corpi estranei solidi di diametro pari o superiore a 12,5 mm.

L'adattatore non è impermeabile.

### **Indicazione della polarità**

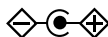

Simbolo della polarità del collegamento a corrente continua (secondo IEC 60417).

Negli apparecchi con questo contrassegno il polo positivo si trova all'interno e il polo negativo all'esterno.



Osservare gli avvisi nelle istruzioni per l'uso.



Simbolo dell'alimentatore rimovibile in dotazione per la ricarica della batteria.



### **Alimentatore a commutazione (elettrica)**

Un alimentatore a commutazione elettrica converte una tensione di ingresso non stabilizzata in una tensione di uscita costante.



Questo simbolo significa che l'alimentatore a spina non può più essere utilizzato se la spina o i relativi contatti sono danneggiati.



#### **Trasformatore - a prova di cortocircuito**

Trasformatore nel quale la temperatura non supera determinati valori limite quando il trasformatore è sovraccarico o cortocircuitato e che, dopo l'eliminazione del sovraccarico e del cortocircuito, continua a soddisfare tutti i requisiti di questa norma.

**ta=35°**

L'alimentatore è utilizzabile fino a una temperatura ambiente di 35°C.

## **Utilizzo conforme**

L'aspirapolvere è destinato all'aspirazione di sporcizia secca come polvere, briciole o pelucchi da pavimenti lisci, tappeti e imbottiture in ambienti interni o in auto.

Non è idoneo all'aspirazione di liquidi.

L'apparecchio è destinato all'utilizzo domestico. L'apparecchio non è destinato all'uso professionale o industriale.

L'utilizzo non conforme comporta il decadimento della garanzia:

- Non modificare il prodotto senza la nostra approvazione e non utilizzare alcun altro dispositivo ausiliario non approvato o non fornito da noi.
- Utilizzare esclusivamente pezzi di ricambio e accessori forniti o approvati da noi.
- Attenersi a tutte le indicazioni fornite nelle presenti istruzioni per l'uso, in particolare alle indicazioni di sicurezza. Qualsiasi altro utilizzo è considerato non conforme e può provocare danni a persone o cose.

## Indicazioni di sicurezza

- Tenere l'apparecchio e gli accessori fuori dalla portata dei bambini.
- Questi apparecchi possono essere utilizzati a partire da un'età di 8 anni e da persone con capacità fisiche, sensoriali o intellettive ridotte o con scarsa esperienza e/o scarse conoscenze, a condizione che siano sorvegliate o istruite circa l'utilizzo sicuro dell'apparecchio e abbiano compreso i pericoli che ne derivano.
- I bambini non devono giocare con l'apparecchio.
- La pulizia e la manutenzione non devono essere eseguite da bambini, a meno che questi abbiano più di 8 anni e siano sorvegliati.
- Tenere l'apparecchio e il cavo di alimentazione elettrica fuori dalla portata dei bambini di età inferiore a 8 anni.



**PERICOLO!**

### **Pericolo di soffocamento!**

Pericolo di soffocamento in caso di ingestione o inalazione di componenti piccoli o pellicole dell'imballaggio.

- Tenere la pellicola dell'imballaggio fuori dalla portata dei bambini.

## Utilizzo sicuro



### **Pericolo di scossa elettrica!**

Componenti sotto tensione. Pericolo di scossa elettrica/cortocircuito.

- Per caricare l'aspirapolvere utilizzare solo l'alimentatore rimovibile in dotazione.
- Caricare solo l'aspirapolvere e non altri apparecchi, batterie ricaricabili o pile.
- Durante l'utilizzo l'apparecchio non deve essere collegato all'alimentatore.
- Collegare l'apparecchio solo a una presa di corrente installata a regola d'arte. La tensione di rete deve corrispondere a quella indicata nei dati tecnici dell'apparecchio.
- La presa deve essere liberamente accessibile per consentire di scollegare rapidamente l'apparecchio dalla rete elettrica in caso di emergenza.
- Non scollegare la spina dalla presa elettrica tirando il cavo.
- Non utilizzare cavi prolunga.
- L'alimentatore deve essere usato soltanto in ambienti asciutti.
- Utilizzare l'aspirapolvere solo in ambienti chiusi e non esporlo a gocce o spruzzi d'acqua.
- Durante la ricarica non toccare l'apparecchio con le mani bagnate.
- Prima e dopo ogni utilizzo verificare che l'apparecchio, l'alimentatore e il cavo di collegamento non siano danneggiati.
- Non mettere in funzione l'apparecchio se l'alimentatore, il cavo di collegamento o l'apparecchio stesso presentano danni visibili.



- Prima della pulizia spegnere l'apparecchio, event. estrarre l'alimentatore dalla presa elettrica e il connettore dalla base di carica.
- Non immergere mai l'aspirapolvere in acqua per lavarlo.
- Nel caso si riscontrino danni dovuti al trasporto, rivolgersi immediatamente all'assistenza Medion.
- Non apportare in nessun caso modifiche all'apparecchio e non tentare di aprire e/o riparare autonomamente un componente dell'apparecchio.
- Se il cavo di alimentazione è danneggiato non può essere sostituito. Se il cavo o l'alimentatore sono danneggiati, smaltire l'alimentatore e sostituirlo con uno dello stesso tipo.
- Assicurarsi che il cavo di collegamento non venga a contatto con parti calde dell'apparecchio o con altre fonti di calore.
- Non esporre l'apparecchio a condizioni estreme. Occorre evitare:
  - elevata umidità dell'aria o umidità in generale
  - temperature estremamente alte o basse
  - esposizione diretta al sole
  - fiamme libere



### **Pericolo di esplosione!**

L'aspirazione di liquidi infiammabili o di determinati materiali solidi può comportare il rischio di incendi o esplosioni.

- Non utilizzare l'apparecchio in prossimità di materiali facilmente infiammabili. Non aspirare oggetti con spigoli vivi oppure oggetti o liquidi facilmente infiammabili come fiammiferi o cenere calda.
- Non aspirare in nessun caso polvere di toner (di stampanti laser, fotocopiatrici).

**ATTENZIONE!****Pericolo di danni alla salute!**

L'inalazione della polvere durante la pulizia dell'aspirapolvere può causare danni alla salute o allergie.

- Svuotare il contenitore della polvere all'aperto sopra un bidone dei rifiuti.
- Svuotare regolarmente il contenitore della polvere.
- Pulire regolarmente il filtro.

**ATTENZIONE!****Pericolo di lesioni!**

L'attivazione accidentale del rullo spazzola può causare contusioni.

- Prima di pulire il rullo spazzola estrarre l'unità portatile dall'aspirapolvere a bastone.

**ATTENZIONE!****Pericolo di lesioni/Pericolo di danni all'apparecchio!**

L'utilizzo improprio dell'apparecchio può causare lesioni o danni all'apparecchio stesso.

- Tenere i capelli e i capi d'abbigliamento lontani dall'apertura di aspirazione.
- Utilizzare l'aspirapolvere solo con i filtri e il contenitore della polvere montati.
- Non coprire le aperture di aspirazione e di scarico per evitare un surriscaldamento dell'apparecchio.
- Spegnerne sempre l'aspirapolvere prima di sostituire gli accessori, di vuotare il contenitore della polvere o di pulire i filtri.
- Non utilizzare mai l'apparecchio senza i filtri.
- Non conservare l'apparecchio nelle vicinanze di sorgenti di calore come forni, radiatori ecc.

- Durante la pulizia di scale procedere con particolare cautela per evitare cadute.
- Non aspirare prodotti chimici, gesso, polvere di pietra, cemento o simili.



### **Pericolo di abbagliamento!**

- La luce delle lampade a LED è molto intensa; sussiste pertanto il pericolo di abbagliamento.
- Non guardare mai direttamente nella luce LED quando è accesa.
- Non puntare mai i fasci di luce della lampada a LED direttamente su persone o animali.
- L'illuminazione a LED è integrata e deve essere sostituita solo da personale qualificato.
- L'illuminazione a LED non è concepita per illuminare gli ambienti.

### **Utilizzo delle batterie ricaricabili**

- L'apparecchio contiene una batteria ricaricabile agli ioni di litio non rimovibile.



### **Pericolo di esplosione!**

Le batterie ricaricabili possono esplodere se vengono esposte a calore elevato.

- Non gettare la batteria ricaricabile nel fuoco.
- Non esporre la batteria ricaricabile a calore eccessivo come quello prodotto, ad esempio, da luce del sole, luce artificiale intensa, fuoco o simili!

**AVVISO!****Pericolo di danni alla batteria ricaricabile.**

L'utilizzo improprio della batteria ricaricabile può causare la distruzione completa della batteria stessa.

- Evitare forti scosse e vibrazioni.
- Caricare periodicamente la batteria, se possibile completamente. Non lasciare la batteria scarica per lungo tempo.
- Se, nonostante la batteria carica (spia di funzionamento accesa con luce blu), non fosse possibile accendere l'apparecchio, rivolgersi all'assistenza.
- Per caricare l'aspirapolvere utilizzare solo l'alimentatore rimovibile in dotazione.
- Non smontare o deformare la batteria ricaricabile. Le mani e le dita potrebbero riportare lesioni oppure il liquido della batteria potrebbe venire a contatto con gli occhi o con la pelle. Se ciò dovesse accadere, sciacquare abbondantemente i punti interessati con acqua pulita e informare immediatamente il medico.
- Non conservare l'aspirapolvere e la base di carica in un luogo molto caldo o molto freddo. Le temperature estreme compromettono la capacità di carica della batteria.

**Smaltimento della batteria ricaricabile**

La batteria ricaricabile è integrata in modo fisso e non può essere smontata dall'utilizzatore a scopo di smaltimento.

- Smaltire pertanto l'intero apparecchio (vedere il cap. Smaltimento).

## Parti dell'apparecchio

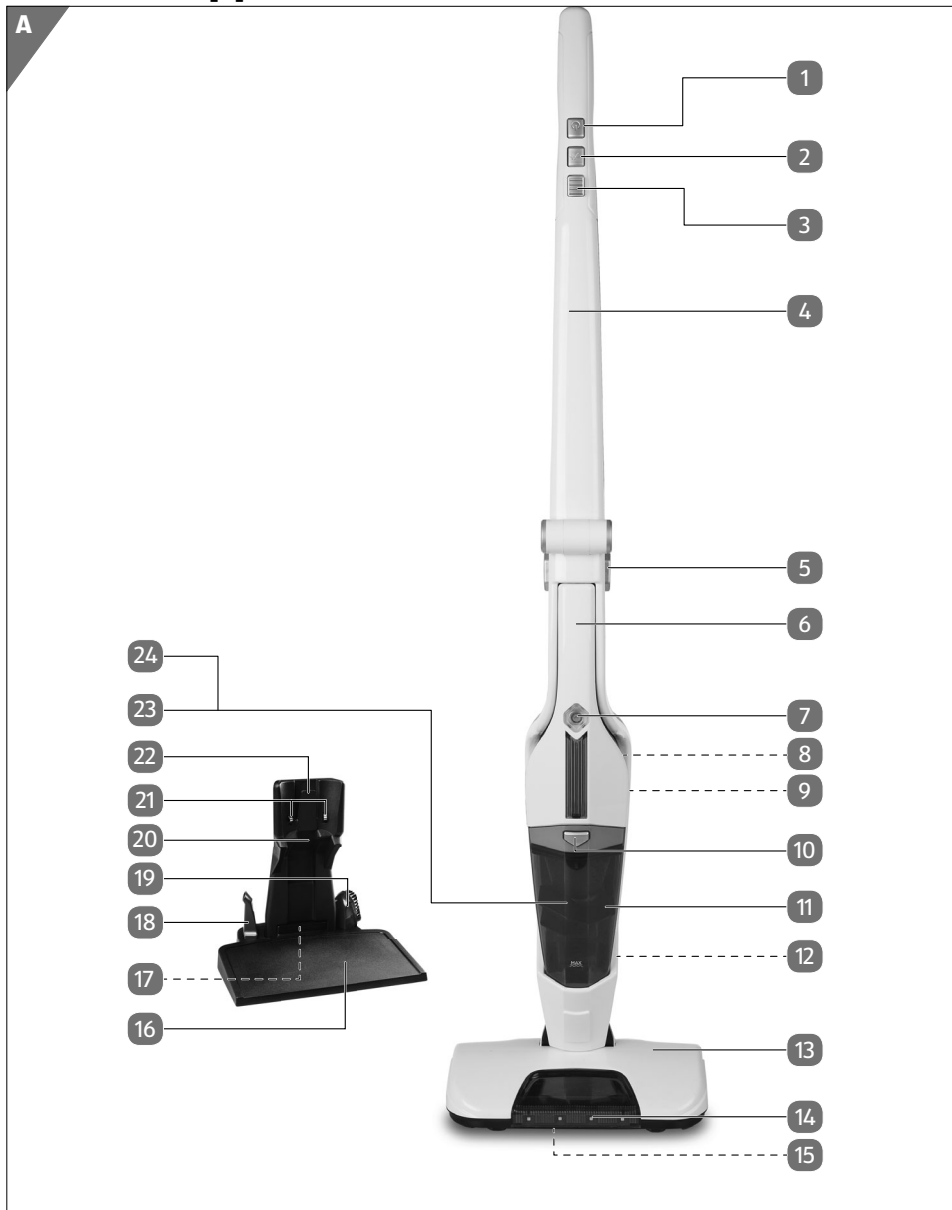

- |    |  |    |  |
|----|--|----|--|
| 1  | Interruttore On/Off dell'aspirapolvere   | 16 | Piastra della base di carica   |
| 2  | Pulsante ECO (per ridurre o aumentare la potenza di aspirazione)                                       | 17 | Presca per l'alimentatore (non raffigurata, si trova nella parte inferiore della piastra di Supporto 20) |
| 3  | Sblocco impugnatura  | 18 | Bocchetta per fessure  |
| 4  | Impugnatura  | 19 | Spazzola per imbottiture   |
| 5  | Sblocco dell'unità portatile   | 20 | Supporto della base di carica con presa per l'alimentatore   |
| 6  | Unità portatile  | 21 | Contatti di carica   |
| 7  | Interruttore On/Off dell'unità portatile con LED di controllo dello stato di carica e di funzionamento | 22 | Linguetta di posizionamento della base di carica   |
| 8  | Fessure di aerazione   | 23 | Filtro per la polvere (per una rappresentazione migliore vedere la figura D)                             |
| 9  | Contatti di carica dell'unità portatile (nella parte posteriore)                                       | 24 | Filtro a maglie larghe (per una rappresentazione migliore vedere la figura D)                            |
| 10 | Pulsante di sblocco del contenitore della polvere  |    |  |
| 11 | Contenitore della polvere con filtro per la polvere e la sporcizia più grossolana                      |    |  |
| 12 | Scanalatura per il posizionamento nella base di carica   |    |  |
| 13 | Bocchetta per pavimenti con spazzola per la pulizia  |    |  |
| 14 | Illuminazione a LED  |    |  |
| 15 | Fermo della spazzola per la pulizia (nella parte inferiore della bocchetta per pavimenti)              |    |  |

## Contenuto della confezione



### **Pericolo di soffocamento!**

Pericolo di soffocamento in caso di ingestione o inalazione di componenti piccoli o pellicole dell'imballaggio.

- Tenere la pellicola dell'imballaggio fuori dalla portata dei bambini.
- Estrarre il prodotto dall'imballaggio e rimuovere tutto il materiale d'imballaggio.
- Verificare l'integrità della confezione e comunicare l'eventuale incompletezza della fornitura entro 14 giorni dall'acquisto.

La confezione acquistata include:

- Aspirapolvere a bastone MD 18418 con unità portatile MD 18418 H
- Bocchetta per fessure
- Spazzola per imbottiture
- Alimentatore
- Base di carica
- Istruzioni per l'uso e documenti di garanzia

## Preparare l'apparecchio

- Rimuovere tutto il materiale di imballaggio e le pellicole adesive di protezione dall'apparecchio e dai relativi accessori, in particolare dai contatti sul retro dell'unità portatile. Sbloccare l'unità portatile (vedere Utilizzo dell'unità portatile MD 18418 H) e rimuovere i due adesivi
- Inserire il supporto **20** nella piastra di base **16**.
- Spingere la sporgenza di arresto nella piastra di base, per fissare il supporto a quest'ultima.

## Caricamento della batteria

L'alimentatore rimovibile in dotazione e la base di carica consentono di ricaricare l'aspirapolvere a bastone.

- Spegnerne l'aspirapolvere a bastone prima di ricaricarlo.



Per ricaricare l'aspirapolvere a bastone è necessario che l'unità portatile sia posizionata nell'incavo dell'unità da pavimento.

- Collegare l'alimentatore alla base di carica inserendo la spina cava nella presa di collegamento **17** nella parte inferiore della base di carica.

### AVVISO!

### Pericolo di danni!

Un'introduzione scorretta del cavo può causare la rottura del cavo stesso o danni all'alimentatore.

- Guidare il cavo nell'apposita canalizzazione sul lato inferiore della base di carica, quindi nella rientranza sul lato posteriore della piastra di base.
- Inserire l'aspirapolvere a bastone **4** con unità portatile **6** nella base di carica. Prestare attenzione che l'aspirapolvere sia diritto e che la scanalatura **12** dell'impugnatura si inserisca in posizione sulla linguetta **22** della base di carica.
- Collegare la spina alla presa di corrente.  
La spia di controllo dello stato di carica **7** emette una luce rossa. Quando la batteria sarà completamente carica la spia di controllo dello stato di carica emetterà una luce blu.



## Utilizzo dell'unità portatile MD 18418 H

- Al termine del processo di ricarica estrarre la spina dell'alimentatore dalla presa elettrica e scollegare il connettore jack dalla base di carica.



Prima di utilizzare l'aspirapolvere per la prima volta, caricare la batteria per almeno 8 ore.

Ricaricare la batteria ogni volta che la potenza di aspirazione diminuisce notevolmente.

Durante la ricarica non è possibile utilizzare né l'aspirapolvere a bastone né l'unità portatile.

## Utilizzo dell'unità portatile MD 18418 H

- Per staccare l'unità portatile (6) dall'aspirapolvere a bastone (4) premere il pulsante di sblocco (3) (operazione A) e sollevare l'unità portatile dal relativo incavo (operazione B). Prestare attenzione che l'unità portatile non cada a terra. (**Fig. 1**)
- Assicurarsi che l'alloggiamento del filtro (24) e il filtro per la polvere (23) siano inseriti con precisione nel contenitore della polvere (11) e che questo sia fissato saldamente al blocco motore.
- Montare l'accessorio di aspirazione appropriato:
  - bocchetta per fessure (18) per aspirare nei punti difficilmente accessibili;
  - spazzola per imbottiture (19) per pulire le superfici delicate.
- Accendere l'unità portatile premendo l'interruttore On/Off (1).
- Premere nuovamente l'interruttore On/Off per spegnere l'unità portatile.

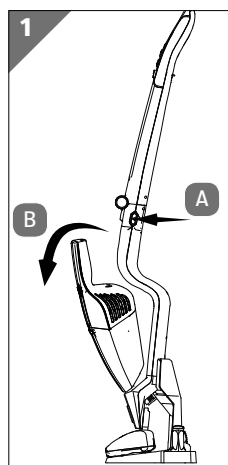

## Utilizzare l'aspirapolvere a bastone

### Assemblaggio dell'aspirapolvere a bastone

- Inserire l'unità portatile **6** nel relativo incavo dell'aspirapolvere a bastone inserendo l'apertura di aspirazione nella parte inferiore dell'incavo dell'unità da pavimento (operazione A), quindi premendo l'unità portatile verso la parte posteriore dell'incavo fino a che non scatta in posizione (operazione B). (**Fig. 2**)

### Messa in funzione dell'aspirapolvere a bastone

- Estrarre l'aspirapolvere dalla base di carica inclinandolo leggermente verso la parte anteriore e sollevandolo.



Prestare continuamente attenzione a che la bocchetta per pavimenti poggia piatta a terra.

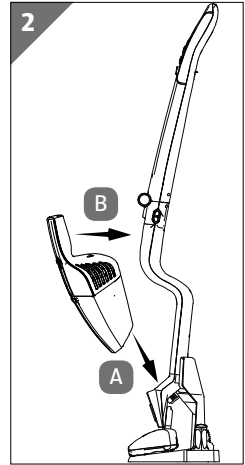

- Accendere l'aspirapolvere a bastone premendo l'interruttore On/Off **1** sull'impugnatura. Il LED di funzionamento sull'interruttore On/Off dell'unità portatile **7** si accende di blu; l'illuminazione a LED **14** della bocchetta per pavimenti si attiva.

L'aspirapolvere a bastone si avvia in modalità di risparmio energetico, con potenza di aspirazione ridotta, per una maggiore autonomia.

- Premere il pulsante +/- per passare alla modalità di aspirazione normale.
- Premere nuovamente il pulsante +/- per tornare alla modalità di risparmio energetico.
- Spegnerne l'aspirapolvere a bastone premendo nuovamente l'interruttore On/Off sull'impugnatura.
- Reinscrivere l'aspirapolvere a bastone nella base di carica inclinandolo leggermente verso la parte posteriore.

## Pulizia e manutenzione



### Pericolo di scossa elettrica!

Componenti sotto tensione. Pericolo di scossa elettrica/cortocircuito.

- Prima della pulizia spegnere l'apparecchio, estrarre l'alimentatore dalla presa elettrica e la spina dell'apparecchio dalla base di carica.
- Svuotare il contenitore della polvere (11). Per un funzionamento ottimale il filtro della polvere andrebbe pulito dopo ogni utilizzo. Pulire le aperture di aspirazione quando necessario.
- Per pulire la superficie dell'apparecchio e degli accessori non utilizzare solventi né detergenti corrosivi o gassosi. Passare sulle superfici con un panno umido.

### Pulire il contenitore della polvere

Si raccomanda di svuotare il contenitore della polvere e di pulire il filtro dopo ogni utilizzo. Eseguire le operazioni sotto indicate:

L'apparecchio è spento.

- Estrarre l'unità portatile (6) dall'aspirapolvere a bastone (4).
- Premere il pulsante di sblocco (10) sull'unità portatile.
- Rimuovere il contenitore della polvere dallo zoccolo del motore.
- Per rimuovere il filtro per la polvere e la sporcizia più grossolana, inserire le dita nella relativa apertura ed estrarlo. (Fig. 3)

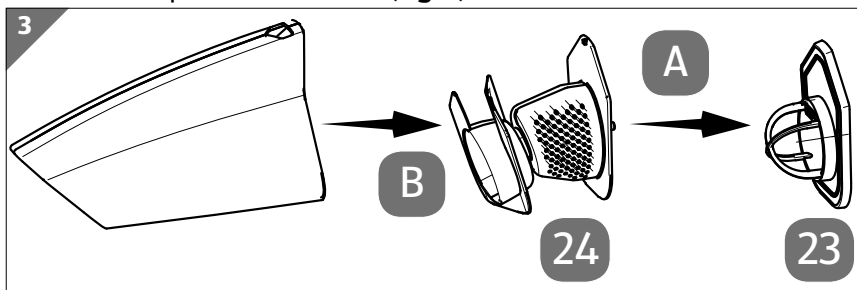

- Svuotare il contenitore della polvere in un bidone dei rifiuti.

- Pulire regolarmente il filtro per la polvere e la sporcizia più grossolana sotto l'acqua corrente. La pulizia con acqua non è necessaria ogni volta. Non mettere il contenitore della polvere in lavastoviglie!
- Quando il contenitore della polvere e il filtro sono asciutti, rimontare il filtro.
- Appoggiare il contenitore della polvere sul blocco motore posizionandolo inizialmente sulla sporgenza di arresto in basso sul blocco motore e in seguito ribaltandolo per chiuderlo in modo che il pulsante di sblocco scatti in posizione.

## AVVISO!

### Pericolo di danni!

Un montaggio scorretto del filtro e del contenitore per la polvere può danneggiare l'aspirapolvere a bastone.

- Prima della messa in funzione assicurarsi che il filtro del contenitore della polvere sia inserito correttamente.

### Pulire le aperture di aspirazione

Dopo qualche tempo sulle aperture di aspirazione possono accumularsi polvere e sporcizia che pregiudicano la potenza di aspirazione. Per evitare ciò, pulire le aperture di aspirazione a intervalli regolari.

- Spegnerne l'apparecchio. Estrarre l'unità portatile dall'impugnatura.
- Rimuovere la sporcizia e la polvere dalle aperture di aspirazione dell'unità portatile, dalla bocchetta da pavimento, dal tubo di aspirazione sull'unità da pavimento, dalla bocchetta per le fughe e dalla spazzola per le imbottiture.

### Pulire la spazzola e la bocchetta per pavimenti



**PERICOLO!**

### Pericolo di scossa elettrica!

Componenti sotto tensione. Pericolo di scossa elettrica/cortocircuito.

- Prima della pulizia spegnere l'apparecchio, estrarre l'alimentatore dalla presa elettrica e la spina dell'apparecchio dalla base di carica.

È possibile rimuovere la spazzola del piede dell'aspirapolvere per pulirla:

## Conservazione

- Spegnere l'apparecchio.
- Spingere il fermo **15** della spazzola in direzione dello spigolo anteriore sul simbolo del lucchetto aperto della bocchetta per pavimenti e rimuovere la linguetta. **(Fig. 4)**
- Dopo la pulizia inserire nuovamente spazzola e linguetta procedendo in ordine inverso, quindi chiudere il fermo.
- Successivamente assemblare l'aspirapolvere a bastone come descritto in precedenza.

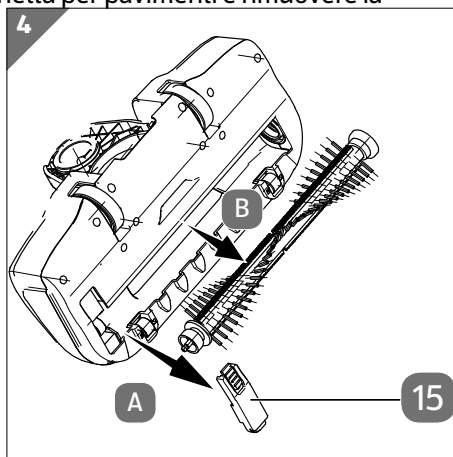

## Conservazione

Riposizionare l'apparecchio nella base di carica dopo ogni utilizzo in modo che sia sempre pronto all'uso.

- Se si prevede di non utilizzare l'apparecchio per lungo tempo, per oltre quattro settimane, caricare l'apparecchio completamente.
- Successivamente scollegare l'apparecchio dalla presa di corrente.

In questo modo è possibile conservare l'apparecchio per almeno tre mesi. Per occupare meno spazio è anche possibile ribaltare in avanti l'impugnatura.

- Premere il pulsante di sblocco (operazione A).
- Ribaltare l'impugnatura dell'aspirapolvere a bastone **4** completamente in avanti. (operazione B). **(Fig. 5)**

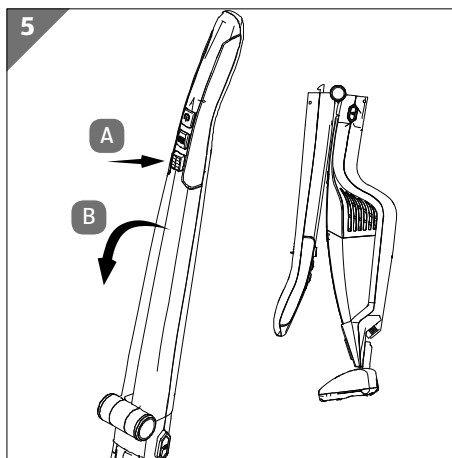

## Risoluzione dei problemi

In caso di anomalia dell'apparecchio verificare per prima cosa se sia possibile risolvere il problema con l'ausilio della tabella seguente.

Non tentare mai di riparare autonomamente gli apparecchi. Se è necessaria una riparazione, rivolgersi al nostro servizio di assistenza o a un altro centro specializzato.

<b>Problema</b>	<b>Soluzione</b>
L'aspirapolvere non funziona.	– La batteria non è sufficientemente carica.
L'aspirapolvere aspira poco.	– Le bocchette di aspirazione sono ostruite. Spegnerne l'apparecchio. Rimuovere l'ostruzione. – Il filtro per la polvere è sporco. Pulire il filtro per la polvere.
L'aspirapolvere emette rumori insoliti durante l'uso.	– Spegnerne immediatamente l'aspirapolvere. La bocchetta di aspirazione è ostruita. Rimuovere l'ostruzione.
Il LED dell'indicatore di carica non si accende durante la carica.	– Gli adesivi protettivi sui contatti sul retro dell'aspirapolvere manuale non sono stati rimossi. Rimuovere gli adesivi.
Il LED dell'indicatore di carica lampeggia in rosso e l'aspirapolvere non è in carica.	– Si prega di contattare il nostro servizio.
L'illuminazione non funziona.	– La lampada a LED è guasta. Contattare il nostro servizio di assistenza.

## Smaltimento



### **Imballaggio**

L'imballaggio protegge l'apparecchio da eventuali danni durante il trasporto. Gli imballaggi sono costituiti da materiali grezzi e quindi sono riutilizzabili oppure possono essere riciclati.



### **Apparecchio**

Gli apparecchi usati non devono essere smaltiti insieme ai rifiuti domestici. Come previsto dalla direttiva 2012/19/UE, al termine del ciclo di vita dell'apparecchio occorre smaltirlo correttamente.

In questo modo i materiali contenuti nell'apparecchio verranno riciclati e si ridurrà l'impatto ambientale.

L'apparecchio è dotato di batteria ricaricabile integrata. Al termine del ciclo di vita dell'apparecchio non smaltirlo in nessun caso assieme ai normali rifiuti domestici, ma informarsi presso l'amministrazione locale sulle modalità di smaltimento ecologico presso i punti di raccolta per rottami di apparecchi elettrici ed elettronici.



### **Batterie ricaricabili**

L'apparecchio integra una batteria ricaricabile al litio ad alte prestazioni. Al termine del ciclo di vita dell'apparecchio non smaltirlo in nessun caso assieme ai normali rifiuti domestici, ma informarsi presso l'amministrazione locale sulle modalità di smaltimento ecologico presso i punti di raccolta per rottami di apparecchi elettrici ed elettronici.

## Dati tecnici

### Aspirapolvere

Modello	MD 18418
Potenza:	90 W
Potenza di aspirazione:	4 kPa (potenza elevata) 3 kPa (potenza ridotta)
Ingresso	22,0 V, 0,5 A
Capacità del contenitore della polvere:	0,5 l
Dimensioni:	26,5 x 111 x 24 cm (La x A x P)
Peso:	2200 g

### Alimentatore

Costruttore Shenzhen Guangliyuan Electronic Co. LTD

Importatore:

MEDION AG

Am Zehnthof 77

45307 Essen

Germania

Numero FC: 13274 HRB

Modello: GLY-G37CB-220050-60 1 A

Ingresso: 100-240 V~50/60 Hz, 0,3A

Uscita: 22,0 V  0,5A  

Classe di protezione II 

ta 35°C

Potenza di uscita 11,0 W

Efficienza media durante

il funzionamento

Efficienza con carico ridotto (10%) 70,0 %



## Informazioni sulla conformità EU

---

Potenza assorbita a vuoto 0,07 W

### **Batteria ricaricabile integrata**

Modello: 18650 2200mAh 18V (51CR19/66)

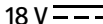
Tipo: 18 V  2200 mAh (5 celle agli ioni di litio da 3,6 V)

Tempo di ricarica: 4,5-5 ore

Autonomia: fino a 38 min.

## Informazioni sulla conformità EU

 Con la presente MEDION AG dichiara che il presente apparecchio è conforme ai requisiti basilari e alle altre disposizioni rilevanti:

- Direttiva EMC 2014/30/UE
- Direttiva bassa tensione 2014/35/UE
- Direttiva sulla progettazione ecocompatibile 2009/125/CE
- Direttiva RoHS 2011/65/UE

## Informazioni relative al servizio di assistenza

Nel caso in cui il dispositivo non funzioni come desiderato o come previsto, per prima cosa contattare il nostro servizio clienti. Esistono diversi modi per mettersi in contatto con noi.

- In alternativa è possibile compilare il modulo di contatto disponibile alla pagina [www.medion.com/contact](http://www.medion.com/contact).
- Il nostro team di assistenza è raggiungibile anche via posta o telefonicamente.

<b>Orari di apertura</b>	<b>Prodotti multimediali (PC, notebook ecc.)</b>
Lun.-ven.: 9.00-19.00	☎ 0848 - 24 24 25
	<b>Elettronica di consumo</b>
	☎ 0848 - 24 24 26
<b>Indirizzo del servizio di assistenza</b>	
<b>MEDION/LENOVO Service Center</b> <b>Ifangstrasse 6</b> <b>8952 Schlieren</b> <b>Svizzera</b>	



Queste e altre istruzioni per l'uso possono essere scaricate dal portale dell'assistenza [www.medionservice.com](http://www.medionservice.com).

È inoltre possibile effettuare una scansione del codice QR riportato a fianco e scaricare le istruzioni per l'uso dal portale dell'assistenza utilizzando un dispositivo portatile.

## **Note legali**

Copyright © 2022

Ultimo aggiornamento: 04.08.2022

Tutti i diritti riservati.

Le presenti istruzioni per l'uso sono protette da copyright.

È vietata la riproduzione in forma meccanica, elettronica e in qualsiasi altra forma senza l'autorizzazione scritta da parte del produttore.

Il copyright appartiene all'azienda:

**MEDION AG**

**Am Zehnthof 77**

**45307 Essen**

**Germania**

L'indirizzo riportato sopra non è quello a cui spedire la merce resa. Per prima cosa contattare sempre il nostro servizio clienti.

---

# Informativa sulla protezione dei dati personali

Egregio cliente!

La informiamo che noi, MEDION AG, Am Zehnthof 77, D-45307 Essen, Germania, siamo responsabili del trattamento dei suoi dati personali.

In materia di protezione dei dati siamo supportati dal nostro incaricato aziendale, che può essere contattato presso MEDION AG, Datenschutz, Am Zehnthof 77, D-45307 Essen, Germania; [datenschutz@medion.com](mailto:datenschutz@medion.com). Trattiamo i suoi dati ai fini dell'elaborazione della garanzia e dei processi eventualmente connessi (ad es. riparazioni) e basiamo l'elaborazione dei suoi dati sul contratto di acquisto concluso con noi.

Trasmetteremo i suoi dati ai fornitori di servizi di riparazione da noi incaricati per la gestione della garanzia e dei relativi processi (ad es. riparazioni). Di norma, conserviamo i suoi dati personali per un periodo di tre anni al fine di rispettare i suoi diritti di garanzia previsti dalla legge.

Nei nostri confronti ha il diritto all'informazione sui dati personali interessati, nonché alla correzione, cancellazione, limitazione dell'elaborazione, opposizione all'elaborazione e alla trasferibilità dei dati. I diritti d'informazione e di cancellazione sono tuttavia soggetti a restrizioni ai sensi dei §§ 34 e 35 secondo le speciali disposizioni legali tedesche in materia di protezione dei dati in conformità con la BDSG (art. 23 GDPR). Sussiste inoltre un diritto di ricorso presso un'autorità di controllo competente per la protezione dei dati (art. 77 GDPR in combinato disposto con l'articolo 19 secondo le speciali disposizioni legali tedesche in materia di protezione dei dati in conformità con la BDSG). Per MEDION AG, si tratta dell'incaricato regionale per la protezione dei dati e la libertà d'informazione della Renania Settentrionale-Vestfalia, casella postale 200444, D-40212 Düsseldorf, [www.lds.nrw.de](http://www.lds.nrw.de).

L'elaborazione dei suoi dati è necessaria per la gestione della garanzia; senza la disponibilità dei dati necessari tale gestione non è possibile.

---



**Vertrieben durch: | Commercialisé par: |  
Commercializzato da:**

MEDION AG  
AM ZEHNTHOF 77  
45307 ESSEN  
DEUTSCHLAND/ALLEMAGNE/GERMANIA

**KUNDENDIENST · SERVICE APRÈS-VENTE  
ASSISTENZA POST-VENDITA 821549/821550**



**0848 - 24 24 26**

0,08 CHF/Min.



**www.medion.ch**

Modell/Type/Modello:  
MD 18418

01/2023

**3**

**JAHRE GARANTIE  
ANS GARANTIE  
ANNI DI GARANZIA**