



Bedienungs- anleitung



TERRASSEN- HEIZSTRAHLER



Dieses Produkt ist nur für gut isolierte Räume
oder für den gelegentlichen Gebrauch geeignet.



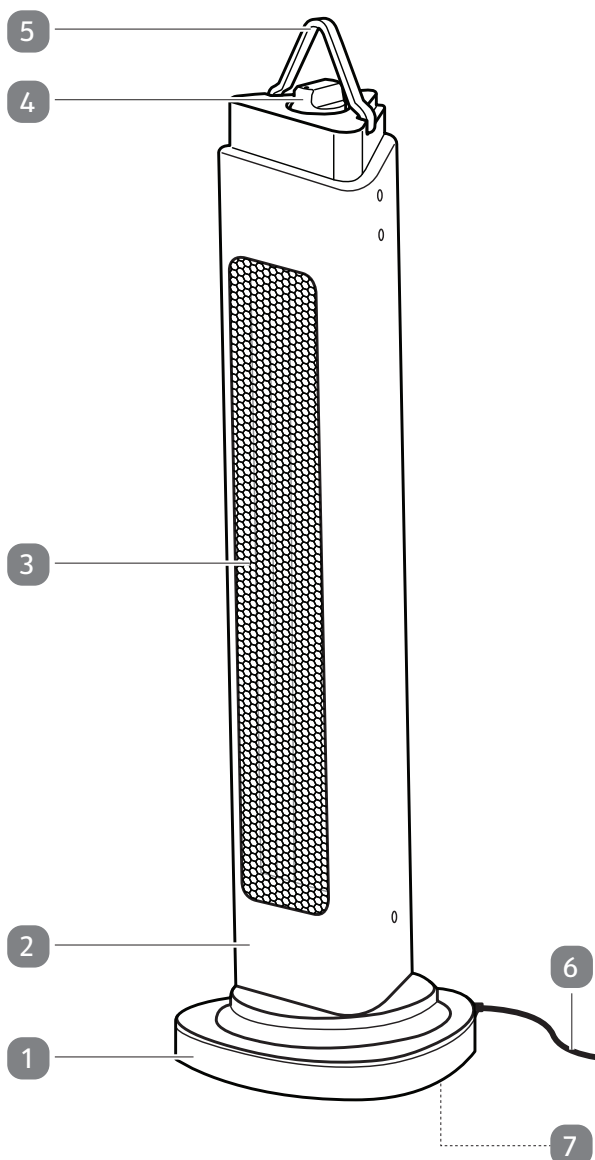

Lieferumfang

- 1 Sockel
- 2 Haupteinheit
- 3 Schutzgitter
- 4 Drehregler
- 5 Tragegriff
- 6 Netzkabel
- 7 Kippschutzschalter

Inhaltsverzeichnis

Lieferumfang	3
Allgemeines	5
Bedienungsanleitung lesen und aufbewahren.....	5
Bestimmungsgemäßer Gebrauch.....	5
Zeichenerklärung	6
Sicherheit	6
Hinweiserklärung	6
Allgemeine Sicherheitshinweise.....	7
Produktbeschreibung	15
Erstinbetriebnahme	15
Produkt und Lieferumfang prüfen	15
Grundreinigung	15
Produkt aufstellen	16
Bedienung	17
Produkt ein- oder ausschalten	17
Oszillationsfunktion.....	17
Heizleistung und Oszillation.....	18
Kippsicherung	18
Störung und Behebung	19
Reinigung und Wartung	19
Reflektor austauschen	21
Reinigung.....	22
Aufbewahrung.....	22
Technische Daten	23
Entsorgung	25
Verpackung entsorgen.....	25
Produkt entsorgen	25
Konformitätserklärung	25

Allgemeines

Bedienungsanleitung lesen und aufbewahren



Diese Bedienungsanleitung gehört zu diesem Terrassenheizstrahler (im Folgenden nur „Produkt“ genannt). Sie enthält wichtige Informationen zur Inbetriebnahme und Handhabung.

Lesen Sie die Bedienungsanleitung, insbesondere die Sicherheitshinweise, sorgfältig durch, bevor Sie das Produkt einsetzen. Die Nichtbeachtung dieser Bedienungsanleitung kann zu schweren Verletzungen oder zu Schäden am Produkt führen.

Die Bedienungsanleitung basiert auf den in der Europäischen Union gültigen Normen und Regeln. Beachten Sie im Ausland auch landesspezifische Richtlinien und Gesetze.

Bewahren Sie die Bedienungsanleitung für die weitere Nutzung auf. Wenn Sie das Produkt an Dritte weitergeben, geben Sie unbedingt diese Bedienungsanleitung mit.

Wenden Sie sich an den Kundendienst, wenn Sie elektronische Ausfertigungen der Bedienungsanleitung benötigen.

Bestimmungsgemäßer Gebrauch

Das Produkt ist ausschließlich für das Beheizen von Räumlichkeiten im Innenbereich und wettergeschützten Außenbereich konzipiert. Es ist ausschließlich für den Privatgebrauch bestimmt und nicht für den gewerblichen Bereich geeignet.

Verwenden Sie das Produkt nur wie in dieser Bedienungsanleitung beschrieben. Jede andere Verwendung gilt als nicht bestimmungsgemäß und kann zu Sachschäden oder sogar zu Personenschäden führen. Das Produkt ist kein Kinderspielzeug.

Der Hersteller oder Händler übernimmt keine Haftung für Schäden, die durch nicht bestimmungsgemäßen oder falschen Gebrauch entstanden sind.

Zeichenerklärung

Die folgenden Symbole werden in dieser Bedienungsanleitung, auf dem Produkt oder auf der Verpackung verwendet.



Lesen Sie die Bedienungsanleitung.



Konformitätserklärung (siehe Kapitel „Konformitätserklärung“):
Mit diesem Symbol gekennzeichnete Produkte erfüllen alle anzuwendenden Gemeinschaftsvorschriften des Europäischen Wirtschaftsraums.



Dieses Symbol gibt Ihnen nützliche Zusatzinformationen zur Inbetriebnahme und Bedienung.

IP24 Spritzwassergeschützt

Sicherheit

Hinweiserklärung

Die folgenden Symbole und Signalwörter werden in dieser Bedienungsanleitung verwendet.



WARNUNG!

Dieses Signalsymbol/-wort bezeichnet eine Gefährdung mit einem mittleren Risikograd, die, wenn sie nicht vermieden wird, den Tod oder eine schwere Verletzung zur Folge haben kann.



VORSICHT!

Dieses Signalsymbol/-wort bezeichnet eine Gefährdung mit einem niedrigen Risikograd, die, wenn sie nicht vermieden wird, eine geringfügige oder mäßige Verletzung zur Folge haben kann.

HINWEIS!

Dieses Signalwort warnt vor möglichen Sachschäden.

Allgemeine Sicherheitshinweise



Stromschlaggefahr!

Eine fehlerhafte Elektroinstallation, eine zu hohe Netzspannung oder eine falsche Bedienung kann einen Stromschlag verursachen.

- Schließen Sie das Produkt nur an, wenn die Netzspannung der Steckdose mit den Daten auf dem Typenschild übereinstimmt.
- Bringen Sie das Produkt so an, dass der Drehregler nicht von einer sich in der Badewanne oder unter der Dusche befindlichen Personen berührt werden können.
- Schließen Sie das Produkt nur an eine leicht zugängliche Steckdose an, sodass Sie es bei einem Problem schnell vom Stromnetz trennen können.
- Das Produkt darf nicht unmittelbar unterhalb einer Wandsteckdose aufgestellt werden.
- Nehmen Sie das Produkt nicht in Betrieb, wenn es beschädigt ist oder wenn das Netzkabel oder der Netzstecker defekt ist.
- Wenn das Netzkabel des Produkts beschädigt ist, muss es vom Hersteller, von seinem Kundendienst oder von einer ähnlich qualifizierten Person gewechselt werden, um Risiken zu vermeiden.
- Öffnen Sie das Gehäuse nicht, sondern überlassen Sie die Reparatur Fachkräften. Wenden Sie sich dazu an eine Fachwerkstatt. Bei eigenständig durchgeführten Reparaturen, unsachgemäßem Anschluss oder falscher Bedienung sind Haftungs- und Garantieansprüche ausgeschlossen.
- Bei Reparaturen dürfen nur Teile verwendet werden, die den ursprünglichen Gerätedaten entsprechen. In diesem Produkt befinden sich elektrische und mechanische Teile, die zum Schutz gegen Gefahrenquellen unerlässlich sind.

- Betreiben Sie das Produkt nicht mit einer externen Zeitschaltuhr oder einem separaten Fernwirksystem.
- Verwenden Sie kein Verlängerungskabel mit diesem Produkt.
- Tauchen Sie weder das Produkt noch das Netzkabel oder den Netzstecker in Wasser oder andere Flüssigkeiten. Schützen Sie das Netzkabel und den Netzstecker vor Tropf- und Spritzwasser.
- Fassen Sie den Netzstecker und das Produkt niemals mit feuchten Händen an.
- Benutzen Sie das Produkt niemals in unmittelbarer Nähe einer Badewanne, einer Dusche oder eines Schwimmbeckens.
- Dieses Produkt ist für den Gebrauch im Innenbereich und im wettergeschützten Außenbereichen geeignet. Betreiben Sie es nie in Feuchträumen oder im Regen.
- Lagern Sie das Produkt niemals so, dass es in eine Wanne oder in ein Waschbecken fallen kann.
- Greifen Sie niemals nach einem Elektrogerät, wenn es ins Wasser gefallen ist. Ziehen Sie in einem solchen Fall sofort den Netzstecker.
- Ziehen Sie den Netzstecker nie am Netzkabel aus der Steckdose, sondern fassen Sie immer den Netzstecker an.
- Transportieren, ziehen oder tragen Sie das Produkt nie am Netzkabel.
- Halten Sie den Netzstecker und das Netzkabel von offenem Feuer und heißen Flächen fern, z. B. vom Gehäuse beim Betrieb des Produkts.
- Verlegen Sie das Netzkabel so, dass es nicht zur Stolperfalle wird.
- Knicken Sie das Netzkabel nicht und legen Sie es nicht über scharfe Kanten.
- Sorgen Sie dafür, dass Kinder keine Gegenstände in das Gehäuse des Produkts hineinstecken.

- Wenn Sie das Produkt nicht benutzen, es reinigen oder wenn eine Störung auftritt, schalten Sie das Produkt immer aus und ziehen Sie den Netzstecker aus der Steckdose.
- Ziehen Sie den Netzstecker aus der Schutzkontakt-Steckdose, wenn ein Gewitter aufzieht.
- Wenn der Stromkreis durch andere Geräte überlastet ist, funktioniert das Produkt möglicherweise nicht ordnungsgemäß. Das Produkt sollte in einem separaten, von anderen in Betrieb befindlichen Geräten getrennten Stromkreis betrieben werden.
- Verwenden Sie das Produkt nicht, wenn es nicht ordnungsgemäß funktioniert oder wenn es heruntergefallen, sichtbare Schäden aufweist oder ins Wasser gefallen ist. Bringen Sie das Produkt zur Überprüfung und Reparatur in ein Servicezentrum.



Gefahren für Kinder und Personen mit verringerten physischen, sensorischen oder mentalen Fähigkeiten (beispielsweise teilweise Behinderte, ältere Personen mit Einschränkung ihrer physischen und mentalen Fähigkeiten) oder Mangel an Erfahrung und Wissen (beispielsweise ältere Kinder).

- Dieses Produkt kann von Kindern ab 8 Jahren und darüber sowie von Personen mit verringerten physischen, sensorischen oder mentalen Fähigkeiten oder Mangel an Erfahrung und Wissen benutzt werden, wenn sie beaufsichtigt oder bezüglich des sicheren Gebrauchs des Produkts unterwiesen wurden und die daraus resultierenden Gefahren verstehen. Kinder dürfen nicht mit dem Produkt spielen. Reinigung und Benutzerwartung dürfen nicht von Kindern ohne Beaufsichtigung durchgeführt werden.
- Halten Sie Kinder jünger als 3 Jahre vom Produkt und der Anschlussleitung fern, es sei denn, sie werden ständig überwacht.

- Halten Sie Kinder im Alter unter 8 Jahren vom Produkt und Netzkabel fern.
- Kinder ab 3 Jahren und jünger als 8 Jahre dürfen das Produkt nur ein- und ausschalten, wenn sie beaufsichtigt werden oder bezüglich des sicheren Gebrauchs des Produkts unterwiesen wurden und die daraus resultierenden Gefahren verstanden haben. Voraussetzung ist, dass das Produkt in seiner normalen Gebrauchslage platziert oder installiert ist.
- Kinder ab 3 Jahren und jünger als 8 Jahre dürfen den Stecker nicht in die Steckdose stecken, das Produkt nicht regulieren, das Produkt nicht reinigen und/oder nicht die Wartung durch den Benutzer durchführen.
- Beaufsichtigen Sie Kinder sorgfältig, wenn Sie das Produkt in deren Nähe benutzen.
- Lassen Sie das Produkt während des Betriebs nicht unbeaufsichtigt.
- Lassen Sie Kinder nicht mit der Verpackungsfolie spielen. Kinder können sich beim Spielen darin verfangen und ersticken.
- **WARNUNG:** Dieses Produkt ist nicht mit einer Einrichtung zur Regelung der Raumtemperatur ausgestattet. Verwenden Sie dieses Produkt nicht in kleinen Räumen, wenn es von Personen besetzt ist, die den Raum nicht alleine verlassen können, es sei denn, es wird ständig beaufsichtigt.



Verbrennungsgefahr!

Während des Gebrauchs wird die Heizeinheit sehr heiß und kann Verbrennungen verursachen.

- Berühren Sie die heißen Teile des Produkts während des Betriebs nicht mit bloßen Fingern. Benutzen Sie stets wärmeisolierte Handschuhe oder Topflappen zum Anfassen des Produkts und seiner Teile.

- **VORSICHT: Einige Teile des Produkts können sehr heiß werden und Verbrennungen verursachen. Besondere Vorsicht ist geboten, wenn Kinder und schutzbedürftige Personen anwesend sind. Weisen Sie andere Benutzer auf die Gefahren hin!**
- Beachten Sie, dass Teile des Produkts auch nach dem Abschalten noch sehr heiß sind und Verbrennungen verursachen können. Besondere Vorsicht ist geboten, wenn Kinder und schutzbedürftige Personen anwesend sind.
- Verwenden Sie das Produkt nicht zum Trocknen von Wäsche. Decken Sie niemals die Lufteinlässe oder –auslässe ab. Stellen Sie das Produkt in einer Distanz von mindestens 1 m zu Möbeln, Kissen, Bettzeug, Papier, Kleidern, Gardinen und anderen brennbaren Materialien auf.



Brandgefahr!

Unsachgemäßer Umgang mit dem Produkt kann zu Wohnungs- und Gebäudebrand sowie Lebensgefahr und Verletzungen führen.

- Stellen Sie das Produkt nur auf einer horizontalen, gut zugänglichen, ebenen, trockenen, hitzebeständigen und ausreichend stabilen Fläche auf.
- Vermeiden Sie einen Hitzestau, indem Sie das Produkt nicht zu nah an einer Wand oder direkt unter Hängeschränken o. Ä. positionieren. Durch die hohen Temperaturen des Gehäuses können Einrichtungs- und Haushaltsgegenstände in Brand geraten.
- **WARNUNG: NICHT ABDECKEN.** Um eine Überhitzung des Produkts zu vermeiden, darf das Produkt nicht abgedeckt werden.
- Betreiben Sie das Produkt nicht in der Nähe von brennbaren Flüssigkeiten oder in explosionsgefährdeter Umgebung.

- Das Produkt darf nicht in der Nähe von brennbaren Materialien, z. B. Kissen, Zeitungen oder Gardinen, betrieben werden.
- Stellen Sie das Produkt nicht in der Nähe von heißen Oberflächen ab (z. B. Herdplatten etc.).
- Bringen Sie das Netzkabel nicht mit heißen Teilen, z. B. heißen Gehäuseteilen, in Berührung.
- Stellen Sie das Produkt niemals auf weiche, hochflorige Teppiche.
- Verwenden Sie das Produkt nicht mehr, wenn die Kunststoffbauteile Risse oder Sprünge haben oder sich verformt haben.
- Verwenden Sie das Produkt nicht mit einem Programmschalter, einem Zeitschalter, einem separaten Fernwirksystem oder irgendeiner anderen Einrichtung, die das Produkt automatisch einschaltet, da Brandgefahr besteht, wenn das Produkt abgedeckt oder falsch aufgestellt wird.
- Lassen Sie das Produkt nie unbeaufsichtigt.



Verletzungsgefahr!

Bei unsachgemäßer Verwendung des Produkts besteht erhöhte Verletzungsgefahr.

- Wenn das Netzkabel des Produkts beschädigt ist, muss es vom Hersteller, von seinem Kundendienst oder von einer ähnlich qualifizierten Person gewechselt werden, um Risiken zu vermeiden.
- Ein Fehlgebrauch des Produkts kann zu Verletzungen führen.
- Stecken Sie keine Finger, Gliedmaßen oder andere Gegenstände in das Produkt.
- Halten Sie Haustiere vom Produkt fern.

- Betreiben Sie das Produkt nicht unmittelbar neben Fensterabdeckungen, Gardinen, Pflanzen usw., um ein versehentliches Verfangen oder Brandgefahr zu verhindern.
- Wenn das Produkt während des Gebrauchs umkippt, schalten Sie das Produkt aus, und trennen Sie das Netzkabel, bevor Sie es aufrichten.
- Schalten Sie das Produkt immer aus und trennen Sie das Netzkabel, bevor Sie das Produkt reinigen, transportieren oder aufbewahren.
- Dieses Produkt ist nicht thermostategesteuert und strahlt ununterbrochen Hitze ab, bis es ausgeschaltet wird. Halten Sie das Produkt stets im Auge, solange es eingeschaltet ist.



Verletzungs- und Beschädigungsgefahr!

Unsachgemäßer Umgang mit dem Produkt kann zu Verletzungen und zu Beschädigungen des Produkts führen.

- Verlassen Sie nicht Ihre Wohnung, wenn das Produkt eingeschaltet ist. Stellen Sie sicher, dass der Drehregler auf „0“ zeigt und der Stecker aus der Steckdose abgezogen ist.
- Verwenden Sie das Produkt nicht an Standorten, an denen die Gefahr des Umkippens besteht.
- Halten Sie das Produkt immer sauber. Reinigen Sie regelmäßig die Lufteinlässe oder -auslässe mit einem Staubsauger. Vor der Reinigung müssen Sie das Produkt vom Stromnetz trennen und abkühlen lassen.
- Das Produkt ist nur für den gelegentlichen Gebrauch und in gut belüfteten Bereichen im Innenbereich und wettergeschützten Außenbereich geeignet.

HINWEIS!

Beschädigungsgefahr!

Unsachgemäßer Umgang mit dem Produkt kann zu Beschädigungen des Produkts führen.

- Platzieren Sie das Produkt auf einer leicht zugänglichen, ebenen, trockenen und ausreichend stabilen Arbeitsfläche. Positionieren Sie das Produkt nicht am Rand der Arbeitsfläche.
- Platzieren Sie das Produkt nie auf oder in der Nähe von heißen Oberflächen (z. B. Herdplatten usw.).
- Stellen Sie sicher, dass das Netzkabel nicht mit heißen Teilen in Berührung kommt.
- Setzen Sie das Produkt niemals hohen Temperaturen (Heizungen usw.) oder Witterungseinflüssen (Regen usw.) aus.
- Sprühen Sie nichts in das Produkt und füllen Sie das Produkt nie mit Flüssigkeit.
- Versuchen Sie niemals, das Produkt zu reinigen, indem Sie es in Wasser tauchen, und reinigen Sie es nicht mit einem Dampfreiniger. Andernfalls könnte das Produkt beschädigt werden.
- Verwenden Sie das Produkt nicht mehr, wenn die Kunststoffteile gerissen, gebrochen oder deformiert sind. Ersetzen Sie beschädigte Teile nur durch entsprechende Originalersatzteile.
- Verwenden Sie das Produkt nicht in der Nähe von entzündlichen Dämpfen und Substanzen oder in Bereichen, in denen Brandgefahr besteht.

Produktbeschreibung

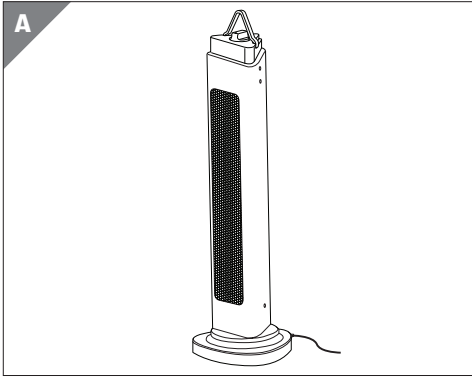

Das Produkt ist ausschließlich für das Beheizen von Räumlichkeiten im Innenbereich und wettergeschützten Außenbereich konzipiert.

Erstinbetriebnahme

Produkt und Lieferumfang prüfen

HINWEIS!

Beschädigungsgefahr!

Wenn Sie die Verpackung unvorsichtig mit einem scharfen Messer oder anderen spitzen Gegenständen öffnen, kann das Produkt schnell beschädigt werden.

– Gehen Sie beim Öffnen sehr vorsichtig vor.

1. Nehmen Sie das Produkt aus der Verpackung.
2. Prüfen Sie, ob die Lieferung vollständig ist (siehe Kapitel „Lieferumfang“).
3. Kontrollieren Sie, ob das Produkt oder die Einzelteile Schäden aufweisen. Ist dies der Fall, benutzen Sie das Produkt nicht. Wenden Sie sich wie auf der Garantiekarte beschrieben an den Garantiegeber.

Grundreinigung

1. Entfernen Sie das Verpackungsmaterial und sämtliche Schutzfolien.
2. Reinigen Sie vor der erstmaligen Benutzung alle Teile des Produkts wie im Kapitel „Reinigung und Wartung“ beschrieben.

Produkt aufstellen



- Platzieren das Produkt an einem Platz mit mindestens 1 m Freiraum zu Wänden und brennbaren Materialien (Möbel, Gardinen usw.).
- Bewegen Sie das Produkt nur im ausgeschalteten und abgekühlten Zustand.

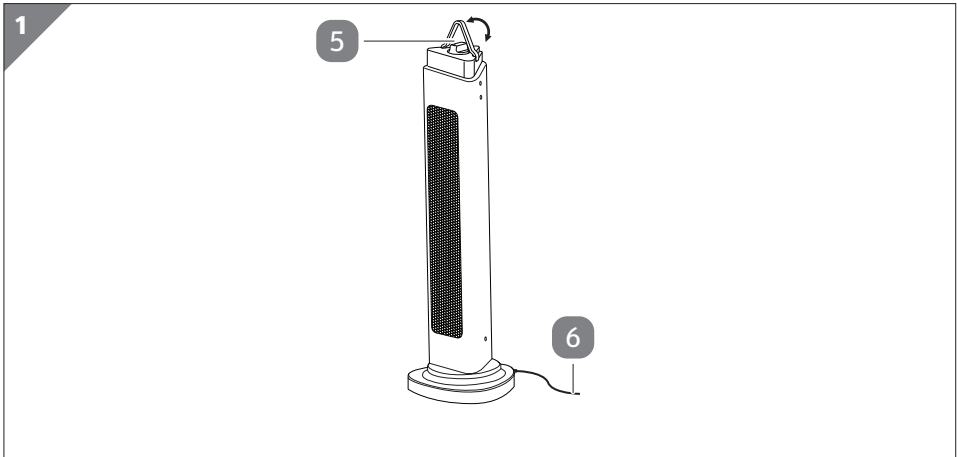

1. Mit Hilfe des Tragegriffs **5** können Sie das Produkt an verschiedenen Orten tragen (siehe **Abb. 1**). Platzieren Sie das Produkt auf einem ebenen, stabilen und vibrationsfreien Untergrund.
2. Stecken Sie den Stecker des Netzkabels **6** in eine ordnungsgemäß installierte Steckdose.

Bedienung



Verbrennungsgefahr!

Das Produkt wird während des Betriebs heiß! Sie können sich verbrennen.

- Die Heizeinheit und das Schutzgitter des Produkts werden während des Betriebs sehr heiß und können Verbrennungen verursachen. Berühren Sie diese während des Betriebs nicht!

Produkt ein- oder ausschalten

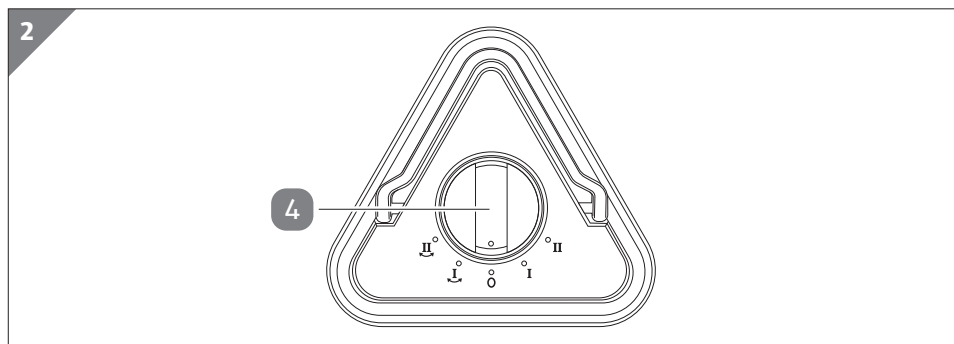

1. Um das Produkt einzuschalten, drehen Sie den Drehregler **4** nach rechts auf Position **I** oder **II** (siehe **Abb. 2**). Die Wärme wird gerichtet abgestrahlt.
2. Um das Produkt auszuschalten, drehen Sie den Drehregler zurück in die Mitte, auf Position **0** (siehe **Abb. 2**).





Oszillationsfunktion

Das Produkt verfügt über eine Oszillationsfunktion und bewirkt, dass das Produkt hin und her schwenkt. Die austretende Wärme wird dadurch gleichmäßiger im Raum oder im wettergeschützten Außenbereichen verteilt.

- Um die Oszillationsfunktion mit geringer Leistung zu betreiben, drehen Sie den Drehregler **4** nach links auf Position **I** (siehe **Abb. 2**).
- Um die Oszillationsfunktion mit hoher Leistung zu betreiben, drehen Sie den Drehregler nach links auf Position **II** (siehe **Abb. 2**).
- Um das Produkt auszuschalten, drehen Sie den Drehregler zurück in die Mitte, auf Position **0** (siehe **Abb. 2**).

Heizleistung und Oszillation

In der folgenden Tabelle sind die verschiedenen Heizeinstellungen und Oszillationsfunktionen aufgelistet:

Symbol am Stellungsanzeige	Heizleistung	Ausgang
	Aus	0 Watt
	Geringe Leistung	600 Watt
	Hohe Leistung	1200 Watt
	Geringe Leistung mit Oszillationsfunktion	600 Watt
	Hohe Leistung mit Oszillationsfunktion	1200 Watt

Kippsicherung



Verletzungsgefahr!

Bei unsachgemäßer Verwendung des Produkts besteht erhöhte Verletzungsgefahr.

- Wenn das Produkt während des Gebrauchs umkippt, schalten Sie das Produkt aus, und trennen Sie das Netzkabel, bevor Sie es aufrichten.



Die Kippschutzschalter darf nicht blockiert oder manipuliert werden, um das Produkt in eine andere Position zu betreiben.

Das Produkt ist mit einem Kippschutzschalter **7** ausgerüstet. Dieser befindet sich unterhalb des Sockels **1**. Sobald das Produkt schräg steht oder umfällt, wird sich das Produkt automatisch durch die Kippsicherung ausgeschaltet.

Das Produkt wird sich erst wieder einschalten lassen, sobald es in aufrechter und sicherer Position steht.

Störung und Behebung

Problem	Mögliche Ursache	Lösung
Das Produkt schaltet sich nicht ein.	Der Netzstecker ist nicht in eine Steckdose eingesteckt.	Stecken Sie den Netzstecker in eine ordnungsgemäß installierte Steckdose.
	Der Drehregler  zeigt „0“ an.	Drehen Sie am Drehregler und schalten Sie das Produkt ein (siehe Kapitel „Produkt ein- oder ausschalten“).
Das Produkt löst beim Einschalten Sicherung aus.	Die Belastung des Stromkreises ist zu hoch.	Betreiben Sie keine anderen größeren Verbraucher (Wasserkocher, Kaffeemaschinen, etc.) gleichzeitig im selben Stromkreis.

Reinigung und Wartung



Stromschlaggefahr!

Fehlerhafte Elektroinstallation oder zu hohe Netzspannung können zu elektrischem Stromschlag führen.

- Ziehen Sie immer den Netzstecker, bevor Sie das Produkt reinigen.
- Zerlegen Sie zur Reinigung nie das Gehäuse.
- Halten Sie das Produkt niemals unter fließendes Wasser.



Verbrennungsgefahr!

Das Produkt wird während des Betriebs heiß! Sie können sich verbrennen.

- Lassen Sie das Produkt vor jeder Reinigung vollständig abkühlen!

HINWEIS!

Kurzschlussgefahr!

In das Gehäuse eindringendes Wasser kann einen Kurzschluss verursachen.

- Achten Sie darauf, dass kein Wasser oder andere Flüssigkeiten in das Gehäuse eindringen.
- Tauchen Sie das Produkt niemals in Wasser oder andere Flüssigkeiten ein.

HINWEIS!

Beschädigungsgefahr!

Unschlagmäßiger Umgang mit dem Produkt kann zu Beschädigungen führen.

- Verwenden Sie keine aggressiven Reinigungsmittel, Bürsten mit Metall- oder Nylonborsten sowie scharfe oder metallische Reinigungsutensilien wie Messer, harte Spachtel und dergleichen. Diese könnten die Oberflächen beschädigen

Reflektor austauschen



Für einen effizienteren Betrieb des Produkts wird empfohlen, dass Sie den Reflektor alle 2 Jahre auszutauschen. Wenden Sie sich für den Austausch des Reflektors an den Kundendienst.

1. Schalten Sie dem Austausch des Reflektors das Produkt aus und trennen Sie den Netzstecker.
2. Lassen Sie das Produkt vollständig abkühlen.

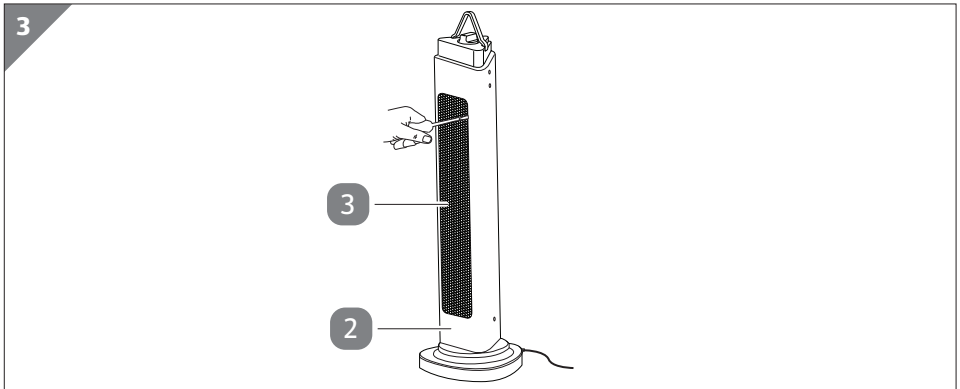

3. Nehmen Sie das Schutzgitter **3** mit einem Schlitzschraubendreher durch die Einlässe am Rahmen heraus (siehe **Abb. 3**).
4. Entnehmen Sie den Reflektor und setzen Sie einen neuen Reflektor ein.
5. Setzen Sie das Schutzgitter mit einem Schlitzschraubendreher wieder ein.
6. Vergewissern Sie sich, dass das Schutzgitter fest sitzt, bevor Sie das Produkt wieder in Betrieb nehmen.

Reinigung



- Überprüfen Sie die Sauberkeit des Reflektors und des Infrarot-Filaments mindestens einmal im Monat.
 - Die Anzahl der Kontrollen kann unter Berücksichtigung der Staubmenge in der Umgebung erhöht werden.
 - Achten Sie bei der Reinigung des Produkts auf mögliche Verformungen des Reflektors, des Schutzgitters und des Gehäuses. Im Falle einer Beschädigung wenden Sie sich an einen qualifizierten Techniker.
 - Überprüfen Sie das Netzkabel und den Stecker, während Sie das Produkt reinigen. Wenden Sie sich im Falle einer Beschädigung an einen qualifizierten Techniker.
1. Schalten Sie vor der Reinigung das Produkt aus und trennen Sie den Netzstecker.
 2. Lassen Sie das Produkt vollständig abkühlen.
 3. Nehmen Sie das Schutzgitter **3** mit einem Schlitzschraubendreher durch die Einlässe am Rahmen heraus (siehe **Abb. 3**).
 4. Reinigen Sie die Haupteinheit **2**, den Reflektor und das Infrarot-Filament mit einem weichen Tuch, einer weichen Bürste oder mit kühler oder trockener Luft. Das Tuch darf feucht, aber nicht zu nass sein und das Reinigungsmittel darf keine Chemikalien enthalten.
 5. Setzen Sie das Schutzgitter mit einem Schlitzschraubendreher wieder ein.
 6. Lassen Sie alle Teile vollständig trocknen, bevor Sie das Produkt wieder in Betrieb nehmen.

Aufbewahrung

Alle Teile müssen vor dem Aufbewahren vollkommen abgekühlt und trocken sein.

- Bewahren Sie das Produkt stets an einem trockenen Ort auf.
- Schützen Sie das Produkt vor direkter Sonneneinstrahlung.
- Lagern Sie das Produkt für Kinder unzugänglich, sicher verschlossen und bei einer Lagertemperatur zwischen 5 °C und 20 °C (Zimmertemperatur).

Technische Daten

Modell:	TH22_05206
Heizstufen:	600 W und 1200 W
Stromversorgung:	220–240 V~; 50 Hz/60 Hz
Maße (L × B × H):	25 × 25 × 83,5 cm
Schutzart:	IP24 (Spritzwassergeschützt)
Artikelnummer:	822909

Erforderliche Angaben zu elektrischen Einzelraumheizgeräten

Informationen zur Angabe des Modells, auf das sich die Informationen beziehen: EASY HOME Terrassenheizstrahler, 822909, TH22_05206			
Angabe	Symbol	Wert	Einheit
Wärmeleistung			
Nennwärmeleistung	P_{nom}	1,2	kW
Mindestwärmeleistung (Richtwert)	P_{min}	0,6	kW
Maximale kontinuierliche Wärmeleistung	$P_{\text{max,c}}$	1,2	kW
Hilfstromverbrauch			
Bei Nennwärmeleistung	el_{max}	N/A	kW
Bei Mindestwärmeleistung	el_{min}	N/A	kW
Im Bereitschaftszustand	el_{SB}	N/A	kW

Angabe	Einheit
Nur bei elektrischen Speicher-Einzelraumheizgeräten: Art der Regelung der Wärmezufuhr (bitte eine Möglichkeit auswählen)	
manuelle Regelung der Wärmezufuhr mit integriertem Thermostat	Nein
manuelle Regelung der Wärmezufuhr mit Rückmeldung der Raum und/oder Außentemperatur	Nein
elektronische Regelung der Wärmezufuhr mit Rückmeldung der Raum und/oder Außentemperatur	Nein
Wärmeabgabe mit Gebläseunterstützung	Nein

Angabe	Einheit
Art der Wärmeleistung/Raumtemperaturkontrolle (bitte eine Möglichkeit auswählen)	
einstufige Wärmeleistung, keine Raumtemperaturkontrolle	Nein
zwei oder mehr manuelle Stufen, keine Raumtemperaturkontrolle	Ja
Raumtemperaturkontrolle mit mechanischem Thermostat	Nein
mit elektronischer Raumtemperaturkontrolle	Nein
elektronische Raumtemperaturkontrolle und Tageszeitregelung	Nein
elektronische Raumtemperaturkontrolle und Wochentagsregelung	Nein
Sonstige Regelungsoptionen (Mehrfachnennungen möglich)	
Raumtemperaturkontrolle mit Präsenzerkennung	Nein
Raumtemperaturkontrolle mit Erkennung offener Fenster	Nein
mit Fernbedienungsoption	Nein
mit adaptiver Regelung des Heizbeginns	Nein
mit Betriebszeitbegrenzung	Nein
mit Schwarzkugelsensor	Nein
Kontaktadresse für weitere Informationen	EIE Import GmbH Hofer Straße 5 4642 Sattledt AUSTRIA

Entsorgung

Verpackung entsorgen



Entsorgen Sie die Verpackung sortenrein. Geben Sie Pappe und Karton zum Altpapier, Folien in die Wertstoffsammlung.

Produkt entsorgen

(Anwendbar in der Europäischen Union und anderen europäischen Staaten mit Systemen zur getrennten Sammlung von Wertstoffen)



Altgeräte dürfen nicht in den Hausmüll!

Sollte das Produkt einmal nicht mehr benutzt werden können, so ist jeder Verbraucher **gesetzlich verpflichtet, Altgeräte getrennt vom Hausmüll**, z. B. bei einer Sammelstelle seiner Gemeinde/seines Stadtteils, abzugeben. Damit wird gewährleistet, dass Altgeräte fachgerecht verwertet und negative Auswirkungen auf die Umwelt und die menschliche Gesundheit vermieden werden. Deswegen sind Elektrogeräte mit dem hier abgebildeten Symbol gekennzeichnet.

Konformitätserklärung



Die EU-Konformitätserklärung kann unter der in der beiliegenden Garantiekarte angeführten Adresse angefordert werden.

Mit QR-Codes schnell und einfach ans Ziel

Egal, ob Sie **Produktinformationen**, **Ersatzteile** oder **Zubehör** benötigen, Angaben über **Herstellergarantien** oder **Servicestellen** suchen oder sich bequem eine **Video-Anleitung** anschauen möchten, mit unseren QR-Codes gelangen Sie kinderleicht ans Ziel.

Was sind QR-Codes?

QR-Codes (QR = Quick Response) sind grafische Codes, die mithilfe einer Smartphone-Kamera gelesen werden und beispielsweise einen Link zu einer Internetseite oder Kontaktdaten enthalten.

Ihr Vorteil: Kein lästiges Eintippen von Internet-Adressen oder Kontaktdaten!

Und so geht's

Zum Scannen des QR-Codes benötigen Sie lediglich ein Smartphone, einen installierten QR-Code-Reader sowie eine Internet-Verbindung.*

Einen QR-Code-Reader finden Sie in der Regel kostenlos im App Store Ihres Smartphones.

Jetzt ausprobieren

Scannen Sie einfach mit Ihrem Smartphone den folgenden QR-Code und erfahren Sie mehr über Ihr neu erworbenes Hofer-Produkt.*

Ihr Hofer-Serviceportal

Alle oben genannten Informationen erhalten Sie auch im Internet über das Hofer-Serviceportal unter www.hofer-service.at.



*Beim Ausführen des QR-Code-Readers können abhängig von Ihrem Tarif Kosten für die Internet-Verbindung entstehen.



Vertrieben durch:

EIE Import GmbH
Hofer Straße 5
4642 Sattledt
AUSTRIA

KUNDENDIENST

822909



AT

+43 732 915 098



service-at@protel-service.com

MODELL:

TH22_05206

03/2023

3
JAHRE
GARANTIE